



Használati és telepítési útmutató

Ipari mosógép

PW 6163
PW 6243
PW 6323

Feltétlenül olvassa el a használati utasítást a felállítás - beszerelés - üzembe helyezés előtt. Ezáltal megóvja magát és elkerüli készüléke károsodását.

hu-HU

Tartalom

Biztonsági utasítások és figyelmeztetések	5
A biztonsági utasítások és a gépen elhelyezett figyelmeztetések magyarázata	5
Rendeltetésszerű használat.....	6
Előrelátható hibás felhasználás	7
Műszaki biztonság.....	9
Szakszerű használat.....	11
Klór és alkatrészkarok	13
Tartozékok	14
A régi készülék ártalmatlanítása	14
Az Ön hozzájárulása a környezetvédelemhez	15
Gépleírás	17
A készülék leírása	17
Kezelőelemek – szennyes oldal (berakodási oldal).....	18
Kezelőelemek – tiszta oldal (kirakodási oldal, tele változat)	19
Kezelőelemek – tiszta oldal (kirakodási oldal kijelző nélkül)	19
Funkciógombok.....	20
Programkártya az üzemeltető számára	21
Első üzembe helyezés	22
Mosás	23
A textília előkészítése	23
Zsebek kiürítése	23
Maximális töltetmennyiség	23
A mosógép bekapcsolása.....	23
A mosógép betöltése	24
A szárnyas ajtó kinyitása	24
A dob kinyitása.....	24
A ruha betöltése	25
A dob bezárása	25
A szárnyas ajtó bezárása.....	26
Mosószer hozzáadása.....	27
Fehérítőszerek	28
Mosószer-adagolás	28
Programválasztás	30
Kiegészítő funkciók	31
Előmosás választása	31
Ruha keményítés	31
Centrifugálás inaktíválása.....	31
Az indítási időpont beállítása.....	31
Nyelv átmeneti módosítása	34
Programok módosítása	35
Töltési súly módosítása	35
A hőmérséklet módosítása.....	35
Centrifugálási fordulatszám módosítása	35
Programindítás	36
Kiegészítő programinformációk megjelenítése.....	36

A program vége	37
Program vége (kivétel a szennyes oldalon)	37
Program vége (kivétel a tiszta oldalon)	37
A program vége (tiszta oldal kijelző nélkül)	37
Szárnyas ajtó kinyitása a program végén	37
A dob kinyitása	37
A ruha kivitele és a dob bezárása	38
A szárnyas ajtó bezárása	39
A betöltőajtó pozicionálása a tiszta oldalra	39
A megszakított programok befejezése	39
A mosógép kikapcsolása	40
Mosás kártyás üzemben	41
Mosás programkártyával	41
Kártyahiba elhárítása	42
Mosási üzemmód	42
Kiegészítő funkciók	43
Nyelv átmeneti módosítása	43
Indítási időpont	44
Az indítási időpont funkció visszavétele	44
Előmosással	45
Centrifugálás nélkül	46
Programstop	46
Programmegszakítás	47
Reteselt programok megszakítása	47
A program lerövidítése	48
Opcionális modulok	49
Folyadék adagolás (opcionális a mosószeres fiókkal rendelkező készülékek számára) ...	49
Az adagolás választásának törlése	49
Adagolási mennyiségek	50
Az adagoló szivattyúk üzembe helyezése	50
Adagolóbeállítás	50
Az adagoló rendszer kitisztítása és karbantartása	52
Csúcsidő-kizárási lekapcsolás	52
Kommunikációs modul	52
Működési adatok	52
Az összes adat	53
Programadatok	54
Adattörlés	55
Súlymérő rendszer/mérlegelő talapzat	56
A töltési kijelző nullázása	56
Mosóvízcsap	58
Mi a teendő, ha ...?	60
Hibaelhárítás	60
Hibaüzenetek a kijelzőn	63
Kapcsolat üzemzavar esetén	65
Tisztítás és ápolás	66
Burkolat és kezelőpanel tisztítása	66
A mosószer-adagoló fiók, tálak és beszívócsövek tisztítása	66

Tartalom

A szellőzőrács tisztítása	68
A záróberendezés ellenőrzése.....	69
A rozsdá kezelése.....	69
Dob tengelycsapágy.....	70
A szimbólumok jelentése a típustáblán	71
Levegőben terjedő akusztikus zajkibocsátás.....	72
Telepítés	73
A mosógép telepítése.....	73
Általános üzemeltetési feltételek	73
Ne telepítse fagyveszélyes helyiségbe	73
A mosógép telepítése és rögzítése	73
A szállítás rögzítő eltávolítása	75
A mosógép szállítása	75
Szállítás rögzítők eltávolítása a mérlegrendszeről.....	76
Vízcsatlakozás	77
A visszafolyást megakadályozó elemek használata.....	78
Ausztriára vonatkozó előírás.....	78
Adagolószer csatlakozók.....	78
Elektromos csatlakozás.....	80
Potenciálkiegyenlítés	81
Az adagoló szivattyú csatlakoztatása	82
Gőzcsatlakozás	82
Rövid használati utasítás.....	83

A biztonsági utasítások és a gépen elhelyezett figyelmeztetések magyarázata



Olvassa el ezt a használati útmutatót



Olvassa el az utasításokat, például a telepítési útmutatót



Vigyázat, forró felületek



Vigyázat, akár 1000 Volt feszültség



Földelés



Potenciálkiegyenlítés

Ez a mosógép megfelel a biztonsági előírásoknak. Szakszerűtlen használata azonban személyi sérülésekhez és vagyoni károkhoz vezethet.

Olvassa el figyelmesen a Használati útmutatót, mielőtt üzembe helyezi a mosógépet. Ez fontos útmutatásokat tartalmaz a beépítéshez, a biztonsághoz, a használathoz és a karbantartáshoz. Ezáltal megvédi önmagát, és elkerüli a mosógép károsodását.

Az IEC 60335-1 szabványnak megfelelően a Miele kifejezetten felhívja a figyelmet arra, hogy a mosógép telepítéséről szóló fejezetet valamint a biztonsági előírásokat és figyelmeztetéseket feltétlenül el kell olvasni és be kell tartani.

A Miele nem tehető felelőssé azon károkért, amelyek ezeknek az útmutatásoknak a figyelmen kívül hagyásából származnak.

Őrizze meg ezt a használati utasítást és adja azt tovább az esetleges következő tulajdonosnak.

Ha további személyeknek megtanítják a mosógép kezelését, akkor a biztonsági utasításokat és figyelmeztetéseket is hozzáférhetővé kell tenni számukra, és/vagy el kell nekik magyarázni azokat.

Rendeltetésszerű használat

- ▶ A mosógép kizárólag olyan textíliák mosására használható, amelyek a gyártó az ápolási címkén moshatóként jelölt meg. Minden más felhasználás veszélyes lehet. A gyártó nem felel a nem rendeltetésszerű használatból vagy helytelen kezelésemből eredő károkért.
- ▶ A mosógépet a használati útmutatónak megfelelően kell üzemeltetni, rendszeresen karban kell tartani és a működőképességét ellenőrizni kell.
- ▶ Ez a mosógép nem használható a szabadban.
- ▶ Ne telepítse a mosógépet fagyveszélyes helyiségekbe. A befagyott tömlők kiszakadhatnak vagy kidurranhatnak. Fagypont alatti hőmérsékleteken pedig csökkenhet az elektronika megbízhatósága.
- ▶ Ez a mosógép kizárólag ipari használatra szolgál.
- ▶ Ezt a mosógépet nem szabad nem rögzített helyeken (pl. hajók) működtetni.
- ▶ Ez a mosógép csak olyan ruhák mosására való, amik nincsenek veszélyes, vagy gyúlékony anyagokkal átitatódva.
- ▶ A fertőtlenítési eljáráshoz olyan hőmérsékleteket, hatóidőket, mosóvíz-arányokat és adott esetben fertőtlenítőszerket kell használni, amelyek az irányelvek, valamint a mikrobiológiai és higiéniai ismeretek szerint biztosítják a szükséges fertőzésmegelőzést.
- ▶ A fertőtlenítő programokat sohasem szabad megszakítani, különben előfordulhat, hogy csak korlátozott fertőtlenítő hatást ér el. A hőkezelés, valamint vegyi hőkezeléses eljárások fertőtlenítési szabványát az üzemeltetőnek a gyakorlatban megfelelő ellenőrzésekkel kell biztosítania.
- ▶ Ha különleges igényeket támasztanak a mosnivaló eredményének minőségével szemben, például öblítési eredmény, részecskementesség, nedvesíthetőség és folyadékáteresztő képesség, az eljárást ennek megfelelően validálni kell. Az üzemeltetőnek rendszeres minőségellenőrzéssel biztosítania kell az előkészítési szabványt.
- ▶ A mosógép közelében ne tároljon vagy használjon benzint, petróleumot vagy egyéb könnyen gyulladó anyagot. Tűzveszély és robbanásveszély áll fenn.
- ▶ Ha a mosógépet nyilvánosan hozzáférhető helyen üzemeltetik, akkor az üzemeltetőnek megfelelő intézkedések révén biztosítania kell, hogy a felhasználó a lehetséges maradékkockázatok miatt ne kerüljön veszélyes helyzetbe.
- ▶ Olyan személyeknek, akik fizikai, érzékelési vagy értelmi képességeik, tapasztalatlanságuk vagy tudatlanságuk miatt nincsenek abban az állapotban, hogy a mosógépet kezelhetnék, nem szabad ezt a mosógépet felelős személy felügyelete vagy útmutatása nélkül használniuk.

- ▶ A 8 év alatti gyermekeket tartsa távol a mosógéptől, kivéve, ha állandó felügyelet alatt állnak.
- ▶ 8 év feletti gyermekeknek csak akkor szabad a mosógépet felügyelet nélkül használniuk, ha a mosógép használatát úgy elmagyarázták nekik, hogy biztonsággal kezelni tudják. A gyermekeknek fel kell tudniuk ismerni és meg kell tudniuk érteni a helytelen kezelés lehetséges veszélyeit.
- ▶ Gyermekeknek nem szabad a mosógépet felügyelet nélkül tisztítaniuk vagy karbantartaniuk.
- ▶ Ügyeljen azokra a gyermekekre, akik a mosógép közelében tartózkodnak. Soha ne engedje a gyermekeket a mosógéppel játszani.
- ▶ A fent felsoroltakon kívüli alkalmazások rendeltetés ellenesek és a gyártó felelősségét kizárják.

Előrelátható hibás felhasználás

- ▶ Sohase használjon oldószertartalmú tisztítószerket (pl. mosóbenzint) a mosógépben. A készülék alkatrészei megsérülhetnek, és mérgező gőzök keletkezhetnek. **Tűz- és robbanásveszély áll fenn!**
- ▶ Ha nagy hőmérsékleteken mos, gondoljon arra, hogy a kémlelőablak felforrósodik. Akadályozza meg a gyermekeket abban, hogy a mosási művelet alatt a kémlelőablakot megérintsék. **Égési sérülés veszélye áll fenn!**
- ▶ A betöltőajtót minden mosási ciklust követően zárja be. Így elkerülheti, hogy
 - a gyerekek megpróbáljanak bemászni a mosógépbe, vagy valamit abban eldugjanak.
 - kisállatok másszanak a mosógépbe.
- ▶ Ne sértse meg, ne távolítsa el vagy ne iktassa ki a mosógép biztonsági berendezéseit és kezelőelemeit.
- ▶ Azokat a gépeket, amelyeknél kezelőszervek, vagy vezetékek szigetelése sérült, nem szabad üzemeltetni mielőtt kijavítanák.
- ▶ A mosáskor használt víz mosóvíz, nem ivóvíz. Vezesse el ezt a mosóvizet az arra megfelelően kialakított szennyvízrendszerbe.
- ▶ A textíliák kivétele előtt mindig győződjön meg róla, hogy a dob nyugalomban van. A még forgó dobba való benyúlásnál jelentős sérülésveszély áll fenn.
- ▶ A betöltőajtó zárása során ügyeljen arra, hogy az ujjá ne szoruljon be az ajtó és a keret közötti részbe.
- ▶ Nyitott és hiányzó mosószeres fióknál fennáll a **kifreccsenő víz általi leforrázódás veszélye**. Csak teljesen, az összes felépítményi résszel együtt üzemeltesse a gépet!

Biztonsági utasítások és figyelmeztetések

- ▶ A mosási segédanyagok használata és kombinálása esetén feltétlenül ügyeljen a gyártó alkalmazási útmutatásaira. A mindenkori szert csak a gyártó által szándékolt alkalmazási esetben használja hogy az anyagi károkat és a heves vegyi reakciókat megelőzze.

Műszaki biztonság

- ▶ Ezt a mosógépet csak a Miele ügyfélszolgálat, vagy egy arra feljogosított szakember telepítheti.
- ▶ Telepítés és üzemeltetés előtt ellenőrizze, hogy a mosógépen vannak-e látható külső sérülések. Sérült mosógépet nem szabad telepíteni és üzembe venni.
- ▶ Ennek a mosógépnek az üzemeltetési biztonsága csak akkor biztosított, ha előírászerűen van a védővezető rendszerre csatlakoztatva. Nagyon fontos, hogy ezt az alapvető biztonsági feltételt ellenőrizték és kétség esetén az épület villanyszerelését szakember felülvizsgálja. Mielőtt nem lehet olyan károkért felelőssé tenni, amelyeket hiányzó, vagy szakadt védővezető okozott.
- ▶ Szakszerűtlen javítás révén előre nem látható veszélyek keletkezhetnek a felhasználó számára, amelyekért a gyártó nem vállal felelősséget. Javításokat csak a Miele által feljogosított szakemberek végezhetnek, különben a következményi károokra a garancia nem vonatkozik.
- ▶ Ne hajtson végre olyan módosításokat a mosógépen, amelyeket Miele nem kimondottan engedélyezett.
- ▶ Hiba esetén, vagy tisztításhoz és ápoláshoz a mosógépet az áramellátásról le kell választani. A mosógép csak akkor van a villamos hálózatról leválasztva, ha
 - a mosógép hálózati csatlakozója ki van húzva, vagy
 - az épület villamos biztosítója ki van kapcsolva, vagy
 - a villanyhálózat csavaros biztosítója teljesen ki van csavarva.Lásd a „Telepítés“ fejezet „Elektromos csatlakozás“ szakaszát is.
- ▶ Ha a mosógépnél a kezelőelem vagy a csatlakozókábel szigetelése megsérült, nem szabad tovább üzemeltetni a mosógépet javítás előtt.
- ▶ Csak akkor használja a mosógépet, ha minden levehető külső burkolati elem fel van szerelve, és így nem lehet hozzáférni az áramvezető vagy forgó gépalkatrészekhez.
- ▶ Hiba esetén vagy tisztítás és karbantartás közben a mosógép csak akkor van elektromosan leválasztva a hálózatról, ha:
 - a mosógép hálózati csatlakozója ki van húzva, vagy
 - az épület villamos biztosítója ki van kapcsolva, vagy
 - a villanyhálózat csavaros biztosítója teljesen ki van csavarva.
- ▶ Lásd a „Telepítés“ fejezet „Elektromos csatlakozás“ szakaszát is.
- ▶ A mosógép csatlakozó dugaszának állandóan elérhetőnek kell lenni, hogy a mosógépet bármikor le lehessen választani a villamos hálózatról.

Biztonsági utasítások és figyelmeztetések

- ▶ A mosógép csak a mellékelt tömlőkészlet használatával csatlakoztatható a vízcsatlakozásra. Régi tömlőkészleteket nem szabad ismét felhasználni. Rendszeres időközönként ellenőrizze a tömlőket. Így időben ki tudja cserélni a tömlőkészleteket, és meg tudja akadályozni a vízkárokat.
- ▶ Hibás alkatrészeket csak eredeti alkatrészekre szabad kicserélni. Csak ezeknél az alkatrészeknél garantálja a Miele, hogy a biztonsági követelmények teljes mértékben teljesülnek.
- ▶ A szivárgások esetén azok okát meg kell szüntetni, mielőtt a mosógépet ismét üzembe venné. Vízkilépés esetén a mosógépet a villamos hálózatról azonnal válassza le!
- ▶ A gőzfűtés hibás működése esetén a betöltőajtó, a mosószeres fiók csapóajtaja területén és a dobban megnövekedhet a hőmérséklet (különösen a dob pereménél). A könnyebb égés veszélye áll fenn. Ez az utalás csak a gőzfűtéses készülékek számára szól.
- ▶ Erre a mosógépre a Német Törvényes Balesetbiztosítás (DGUV) előírás- és szabálygyűjteménye vonatkozik. Ajánlott a Német Törvényes Balesetbiztosítás előírás- és szabálygyűjteménye - DGUV100-500 / 2.6 fejezet / 4. szakasz - szerinti felülvizsgálat elvégzése. A vizsgálati dokumentációhoz szükséges Vizsgálati könyv a Miele vevőszolgálatnál szerezhető be.
- ▶ Vegye figyelembe a „Telepítés“ fejezet utasításait.
- ▶ Ha rögzített villamos bekötés van tervezve, a mosógépet egy összpólusú hálózati leválasztó kapcsolón keresztül kell tudni a villamos hálózatról leválasztani. A hálózati leválasztó kapcsolónak a mosógép közvetlen közelében és bármikor felismerhetőnek, akadálytalanul elérhetőnek és könnyen megfoghatóknak kell lennie.
- ▶ Amennyiben a készülék csatlakozókábele sérült, akkor azt a gyártónak vagy megfelelően képzett szakembernek ki kell cserélnie.
- ▶ Amennyiben a készüléken állapotmegőrző karbantartást vagy alkatrészcserét hajtanak végre, akkor azt le kell választani a feszültségellátásról. Ha a hálózati csatlakozó dugaszoló aljzatból való kihúzását tervezik, a kezelőszemélyzetnek minden hozzáférési pontról egyértelműen ellenőriznie kell, hogy a hálózati csatlakozó még mindig ki van-e húzva.

Szakszerű használat

- ▶ A maximális töltetmennyiség (száras ruha)
 - a PW 6163 esetén: 16 kg
 - a PW 6243 esetén: 24 kg
 - a PW 6323 esetén: 32 kg

A részlegesen alacsonyabb töltetmennyiségeket az egyes programokhoz a „Programáttekintés“ dokumentum tartalmazza.

- ▶ Az üzembe helyezés előtt távolítsa el a mosógép szállítási biztosítékait (lásd a „Telepítés“ fejezet „A szállítási biztosítékok eltávolítása“ szakaszát). Centrifugálásnál az el nem távolított szállítási biztosíték megsértheti a mosógépet és a mellette álló bútorokat vagy készülékeket.
- ▶ Sohase próbálja meg a mosógép betöltő ajtaját erőszakosan kinyitni. A betöltőajtót csak akkor lehet kinyitni, ha egy arra utaló megfelelő utasítás a kijelzőn megjelenik.
- ▶ Ha nagy hőmérsékleteken mos, gondoljon arra, hogy a kémlelőablak és a betöltőajtó felforrósodik. Akadályozza meg ezért a gyermekeket abban, hogy a mosási művelet alatt a kémlelőablakot és a betöltőajtót megérintsék.
- ▶ A betöltőajtót minden mosási ciklust követően zárja be. Így elkerülheti, hogy
 - a gyerekek megpróbáljanak bemászni a mosógépbe, vagy valamit abban eldugjanak.
 - kisállatok másszanak a mosógépbe.
- ▶ Mindig óvatosan csukja be a betöltőajtót. A betöltőajtó zsanérjainál fennáll a becsípődés és a nyíródás veszélye.
- ▶ A betöltőajtót teljesen ki kell tudni nyitni. A betöltőajtó nyitási területét nem akadályozhatják ajtók vagy szerkezeti körülmények.
- ▶ A textíliák kivétele előtt mindig győződjön meg róla, hogy a dob nem forog. Jelentős sérülésveszély áll fenn, ha megérinti a még forgó dobot.
- ▶ Ezek a felsorolt eljárások és gépek nem orvostechikai termékek. Vegye figyelembe a programáttekintésben található programleírásokat és tartsa be az eljárásokra vonatkozó utasításokat.
- ▶ A mosnivaló fertőtlenítése csak a fertőtlenítő lépést tartalmazó programok esetén megy végbe. Az összes további program nem tartalmaz fertőtlenítési lépést (lásd: a „Higiénia“ programáttekintést). Amennyiben a nem fertőtlenítéssel mosott ruha a mosógép „tisztá“ oldalára kerül, csíráátvitel vagy fertőzés fordulhat elő. A nem fertőtlenített ruhák átadása a „tisztá“ oldalra az üzemeltető saját felelősségére történik.

Biztonsági utasítások és figyelmeztetések

- ▶ Ez a mosógép csak akkor használható felügyelet nélkül, ha a mosógép közvetlen közelében található padlóösszefolyó (gully).
- ▶ A fertőtlenítőszeres és mosószeres gyakran klórtartalmú vegyületeket tartalmaznak. Ha a klórtartalmú szerek rászáradnak a nemesacél felületekre, a létrejött klorid megtámadhatja a nemesacélt és rozsdásodást okozhat. Megvédheti mosógépét a rozsdá miatti károk ellen, ha a nemesacél felületek mosásához, fertőtlenítéséhez és tisztításához klórmentes szereket használ. Kétség esetén a szer biztonságosságát igazoltatni kell a gyártóval.

Amennyiben klórtartalmú szer kerül a nemesacél felületre, azonnal le kell mosni vízzel a nemesacél felületet. Ezt követően kendő segítségével szárítsa meg a nemesacél felületet.

- ▶ A kiegészítő mosókészítmény használata és kombinálása esetén feltétlenül ügyeljen a gyártó alkalmazási útmutatásaira. Az anyagi károk és erős kémiai reakciók elkerülése érdekében az adott szert csak a gyártó által előírt felhasználási területen alkalmazhatja. Ezeknek a szereknek a mosógépben való használatának biztonságosságát igazoltassa a gyártóval.
- ▶ Helyes mosószer-adagolásnál a mosógép vízkötelenítése nem szükséges. Amennyiben azonban az Ön mosógépe erősen vízkövesedne, szükségessé fog válni egy vízkötelenítés, korrózióvédelemmel ellátott speciális vízkőoldószert használjon. Ezek a speciális vízkőoldószerek a Miele szakkereskedőjén, vagy a Miele vevőszolgálaton keresztül szerezhetők be. A vízkőmentesítő szer alkalmazási utasításait szigorúan tartsa be.
- ▶ Hosszabb távollét esetén (pl. szabadság) zárja el a vízcsapot, mindenekeelőtt akkor, ha a mosógép közelében nincs padlólefolyó.
- ▶ Ügyeljen arra, hogy idegen testeket (pl. szegek, tűk, érmék, gémpartsok) ne mosson a ruhákban. Az idegen tárgyak megsérthetik az alkatrészeket (pl. mosóvíztartály, mosódob). A sérült alkatrészek pedig a ruhákat károsíthatják.
- ▶ Olyan textíliákat, amelyeket oldószertartalmú tisztítószerekkel kezelték, mosás előtt tiszta vízzel jól ki kell öblíteni. Ennek során vegye figyelembe, hogy az oldószermaradványokat kizárólag a helyi jogszabályok figyelembe vétele mellett szabad a szennyvízbe vezetni.
- ▶ Sohase használjon oldószertartalmú tisztítószereket (pl. mosóbenzint) a mosógépben. A készülék alkatrészei megsérülhetnek és mérgező gőzök keletkezhetnek. **Tűz- és robbanásveszély áll fenn!**
- ▶ A gép fedelén ne tároljon vegyszereket (folyékony mosószereket, mosási segédszereket). Színeltározásokat és a lakk károsításait okozhatják. A véletlenül a felületre kerülő vegyszereket vízzel átitatott kendővel haladéktalanul le kell mosni.

- ▶ A gép hátoldalán található egy ventilátor kimeneti nyílás. Ezt semmi esetre sem szabad elzárni, vagy lefedni. Vegye figyelembe a telepítési terv minimális távolságait.
- ▶ A kémiai kiegészítő vegyszerek alkalmazástechnikai javaslata nem jelenti azt, hogy a készülék gyártója felelős ezeknek az anyagoknak a mosnivalóra és a mosógépre kifejtett hatásaiért. Vegye figyelembe, hogy e segédanyagok gyártója által nem ismertett termékváltozások befolyásolhatják a mosási eredmény minőségét.
- ▶ A színező anyagoknak, fehérítőszereknek és vízkőmentesítő szereknek alkalmasnak kell lenniük mosógépben való használatra. Feltétlenül vegye figyelembe a gyártó alkalmazási útmutatásait.
- ▶ A folteltávolító szerek a kéntartalmú vegyületeik által korrózióhoz vezethetnek. A mosógépben folteltávolító szereket nem szabad használni.
- ▶ Ellenőrizze a biológiai olajjal vagy zsírral szennyezett ruhák mosási eredményét. A nem megfelelően mosott ruhák a szárítási folyamatnál öngyulladásra vezethetnek. Ilyen ruhák esetén használjon speciális mosószert vagy mosóprogramot.
- ▶ A mosógépet nem szabad magasnyomású tisztítóval és vízszugárral tisztítani.

Klór és alkatrészkarok

- ▶ A klór fokozott alkalmazásával nő az alkatrész-károsodások valószínűsége.
 - ▶ Az olyan klórtartalmú szerek alkalmazása, mint például a hipó és a por alakú klóros fehérítő tönkretelheti a nemesacél védőrétegét és az alkatrészek korróziójához vezethet. Ezért mellőzze a klórtartalmú szerek használatát. Ehelyett használjon oxigénbázisú fehérítőszeret.
- Ha mégis klórtartalmú fehérítőszer használatára kerül sor, feltétlenül végre kell hajtani egy klórmentesítést. Ellenkező esetben mind a mosógép alkatrészei, mind a ruhák tartósan és visszafordíthatatlanul károsodnak.
- ▶ A klórmentesítést közvetlenül a klóros fehérítést követően kell elvégezni. Klórmentesítésre alkalmas a hidrogénperoxid, valamint az oxigén alapú mosószert és a fehérítőszer. Közben a vizet nem szabad leereszteni.

Tioszulfáttal való kezelés során, különösen kemény víz használata esetén, gipsz képződhet. Ez a gipsz lerakódhat a mosógépben, vagy károsodást okozhat a ruhán. A tioszulfáttal való kezeléssel szemben javasoljuk a hidrogénperoxidos kezelést, mert a hidrogénperoxid segíti a klór közömbösítési folyamatát.

Biztonsági utasítások és figyelmeztetések

A pontos adagolási mennyiséget és a kezelési hőmérsékleteket a helyszínen a mosószer- és segédanyag gyártók adagolási ajánlásainak megfelelően kell beállítani és ellenőrizni. Azt is tesztelni kell, hogy a ruhában van-e maradék aktív klór.

Tartozékok

▶ A tartozékokat csak akkor szabad fel-, vagy beszerezni, ha azt Miele kifejezetten jóváhagyta. Amennyiben más alkatrészek kerülnek fel-, vagy beszerelésre, akkor a garanciára, jótállásra és/vagy termékfelelősségre vonatkozó követelések érvényüket veszítik.

A Miele nem tehető felelőssé azon károkért, amelyek a biztonsági előírások és figyelmeztetések figyelmen kívül hagyásából származnak.

A régi készülék ártalmatlanítása

▶ Ha régi mosógépeket helyez üzemem kívül vagy selejtez le, tegye használhatatlanná az ajtózárat. Ezáltal megakadályozza, hogy gyerekek játék közben bezárhassák magukat és életveszélybe kerülhessenek.

A csomagolóanyag megsemmisítése

A csomagolás megvédi a mosógépet a szállítási sérülésektől. A csomagolóanyagokat környezetvédelmi és hulladékkezelés-technikai szempontok alapján választották ki, ezért újrahasznosíthatók.

A csomagolásnak az anyagkörforgásba való visszavezetése nyersanyagot takarít meg, és csökkenti a keletkező hulladék mennyiségét. Szakkereskedése visszaveszi a csomagolást.

A régi készülék ártalmatlanítása

A elektromos és elektronikus készülékek még jelentős mennyiségben tartalmaznak értékes anyagokat. Tartalmaznak olyan anyagokat, összetevőket és alkatrészeket is, amelyek a készülékek működéséhez és biztonságához szükségesek voltak. Ezek a szemétbe kerülve vagy nem megfelelő kezelés esetén ártalmassá válhatnak az emberi egészségre és a környezetre. Ezért semmi esetre se dobja a háztartási szemétbe a régi készülékét.

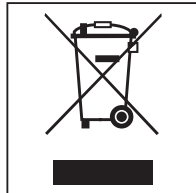

Ehelyett használja az elektromos és elektronikus készülékek leadására és hasznosítására szolgáló hivatalos, kijelölt gyűjtő és visszavételi helyeket a községben, a kereskedőknél vagy a Mielénél. A selejtezendő készüléken lévő esetleges személyes adatok eltávolításért törvényileg saját maga felel. Kérjük, gondoskodjon arról, hogy selejtezendő készüléke az elszállításig gyermekbiztosan legyen tárolva.

Az Ön hozzájárulása a környezetvédelemhez

Energiatakarékosság

- Energia- és víz-
fogyasztás**
- Használja ki a mindenkori mosóprogram **maximális** töltet mennyiségét.
Az energia- és vízfogyasztás – a teljes töltetmennyiségre vonatkoztatva - akkor a legalacsonyabb.
- Mosószer**
- Legfeljebb annyi mosószert használjon, amennyi a mosószer csomagolásán fel van tüntetve.
 - A kisebb töltetmennyiségeknél csökkentse a mosószer mennyiségét.
- Tipp a mosást követő gépi szárításhoz**
- Annak érdekében, hogy energiát takaríthasson meg a szárítás során, válassza a mindenkori mosóprogram legmagasabb centrifugálási fordulatszámát.

A készülék leírása

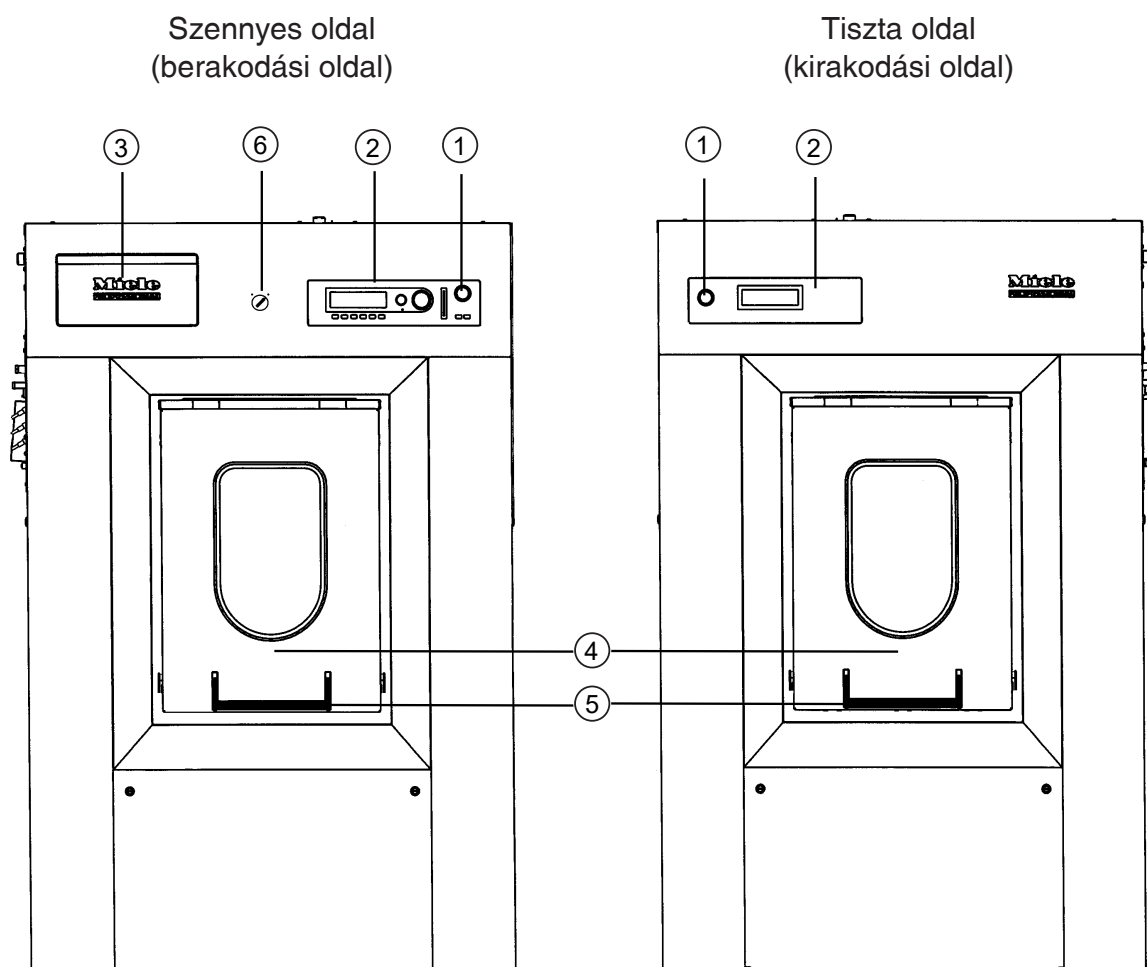

① Vészleállító

A piros kapcsoló megnyomásakor a gép vészhelyzetben megáll.

② Kezelőpanel

③ Mosószer-adagoló fiók

④ Szárnyas ajtó

A szárnyas ajtót az ajtófogantyú felhúzásával nyithatja ki és az ajtófogantyú lenyomásával zárhatja be. Soha ne nyissa ki a szárnyas ajtót erőszakkal.

⑤ Ajtófogantyú

Az ajtófogantyút biztosítókkal látták el. Futó mosóprogram és zárt ajtózárral esetén az ajtófogantyút felhúzhatja, de a szárnyas ajtó zárva marad. Nyomja le ismét az ajtófogantyút, és várja meg a program végét. Ezt követően nyissa ki ismét a szárnyas ajtót.

Gépleírás

⑥ Fűtési mód átkapcsoló (modelltől függő)

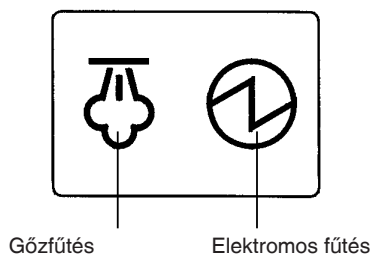

A kapcsoló segítségével válthat a „Gőzfűtés“ és az „Elektromos fűtés“ között.

Kezelőelemek – szennyes oldal (berakodási oldal)

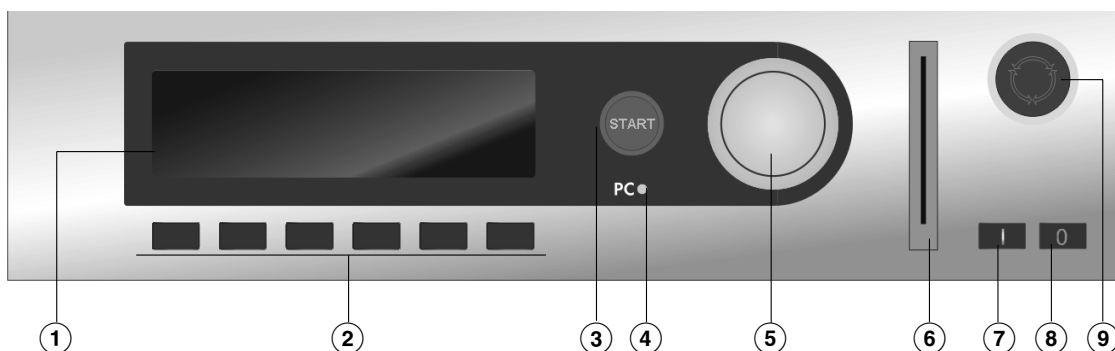

① Kijelző

② Funkciógombok

Ezekhez a gombokhoz a mosógép állapotától függően bizonyos funkciók vannak hozzárendelve. A gombok aktuális funkcióját szimbólumok jelzik a kijelzőn. Ha a gombok segítségével kiválasztott egy funkciót, az adott szimbólum megjelölt marad a kijelzőn. A „Közvetlen gombelérés“-re való átprogramozásnál a programlista első 6 programját közvetlenül az 1–6 gombokkal lehet kiválasztani.

③ Start gomb

Ha a kiválasztott program indításra kész, a gyűrűalakú megvilágítás villog. A(z) start gomb megnyomásával elindul a kiválasztott program.

Ha a program elindítása után megnyomta a(z) Start gombot, a program indítása előtti tartalom jelenik meg a kijelzőn.

④ PC optikai interfész

A PC-szoftverrel adatokat lehet továbbítani a vezérlésből a PC-re és fordítva. A csatlakoztatás a kezelőpanelen az optikai interfészen keresztül történik.

⑤ Forgókapcsoló

A forgókapcsoló elfordításával kiválaszthatja a kijelző választómezőit és beviteli mezőit. A forgókapcsoló megnyomásával engedélyezheti a kijelző választómezőinek vagy a beviteli mezőknek a módosítását, és módosítás után jóváhagyhatja azokat.

⑥ Kártyaolvasó

Ha a kártyaolvasóba behelyez egy kártyát, a kártyán tárolt programokkal moshat. A programkártyát mindig a nyíl irányában vezesse be.

⑦ **1** gomb

A mosógép bekapcsolásához

⑧ **0** gomb

A mosógép kikapcsolásához

⑨ Vészleállító

Csak veszély esetén nyomja meg. A piros vészleállító megnyomásakor a mosógép kikapcsol. A veszély elhárítását követően a kapcsolót jobbra forgatva újra kioldhatja.

Kezelőelemek – tiszta oldal (kirakodási oldal, tele változat)

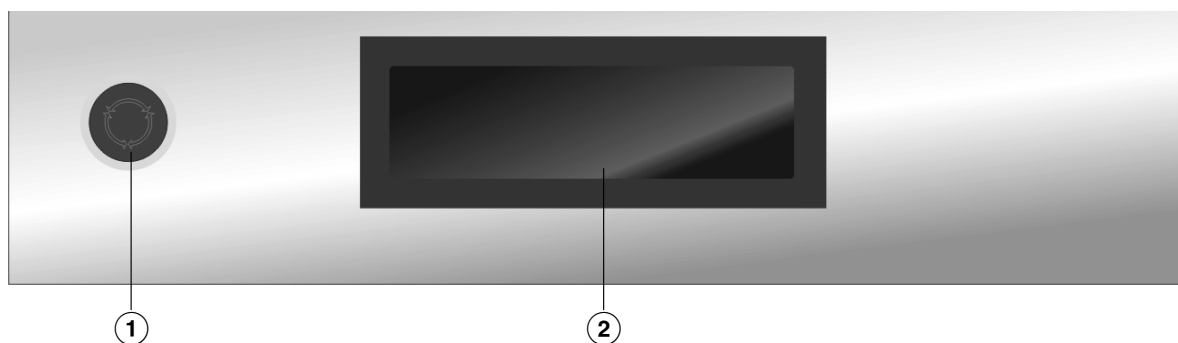

① Vészleállító

② Kijelző

Kezelőelemek – tiszta oldal (kirakodási oldal kijelző nélkül)

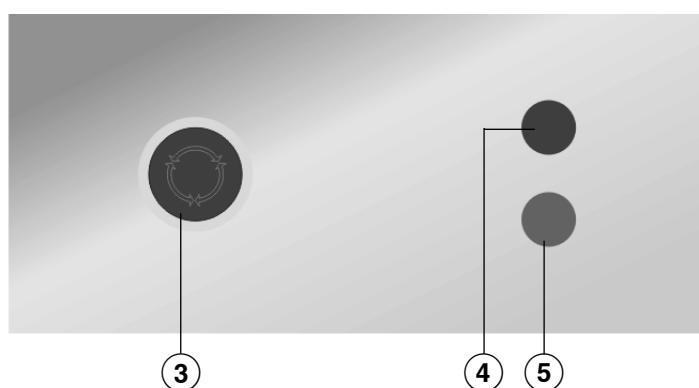

③ Vészleállító

④ Piros „Programmstop“ kijelző gomb

Programstop, egy hiba által okozott programstop vagy csúcsterheléses vezérlés esetén világít.

⑤ Zöld „Program vége“ kijelző gomb

Gépleírás

Funkciógombok

A gombnyomással aktiválódik a funkció és ismételt gombnyomással törli a kiválasztást.

Stop/Befejezés

A jobboldali funkciógombot kell a programindítást követően vége gombként használni. Megnyomás után megáll a kiválasztott program vagy befejeződik egy megállított program.

Blokk+

Hozzáfűzi a programhoz a megfelelő programblokkot (pl. Előmosás).

Keményítésstop

A gomb megnyomásával keményíteni lehet a ruhát.

Centrifugálásstop

Nyomja meg ezt a gombot, ha az öblítés után nem szeretne automatikus centrifugálást.

Nyelv módosítása

E gomb megnyomásával átmenetileg át lehet kapcsolni egy másik nyelvre.

Startolás

A programindítás gomb megnyomásával kiválaszthat egy későbbi programindítási időt.

i **Infó**

Ha az üzembe helyezés során eltárolt egy információt (pl. a Miele Ügyfélszolgálat telefonszámát), akkor a gomb megnyomásakor az információ megjelenik a kijelzőn.

Vízlefolyó

Kézi irányítás

A gomb megnyomásával a program elindítása nélkül kézzel hajthatja végre a mosási funkciókat.

Rövidítés

A gomb megnyomásával lerövidítheti az aktuálisan futó mosóprogram programfutási idejét vagy megismételhet egy programblokkot.

vissza

A gomb megnyomásával visszalép a kijelző előző menüjébe.

Utalás a következő/előző sorra

Mentés

A gomb megnyomásával eltárolja az elvégzett beállítást.

A program reteszelve van

A lereteszelt program 1 perc programfutási idő elteltével már nem állítható meg vagy szakítható meg a(z)  gombbal.

A program ki van oldva

A gomb megnyomásával a lereteszelt program kiold.

Adagolás

Adagolás kikapcsolva

Működési adatok

Tara

A gomb megnyomásával a mérlegrendszer mérlegén lenullázódik a tömeg. Akkor használja ezt a gombot, ha üres dob esetén a töltetkijelző nem 00,0 értéken áll.

Programkártya az üzemeltető számára

Ezen a kártyán gyárilag még nincsenek programok. A programozási útmutatóban olvashat arról, hogyan kell átvinni az adatokat a vezérlésből a kártyára.

Ha a programindítás előtt egy programokat tartalmazó kártyát helyez a kártyaolvasóba, a vezérlés már nem a belső programtárolóból indítja a programot. A kártya tartalma beolvasásra kerül, és programlistaként megjelenik a kijelzőn a(z) Kártya-üzemmód figyelmeztetéssel együtt.

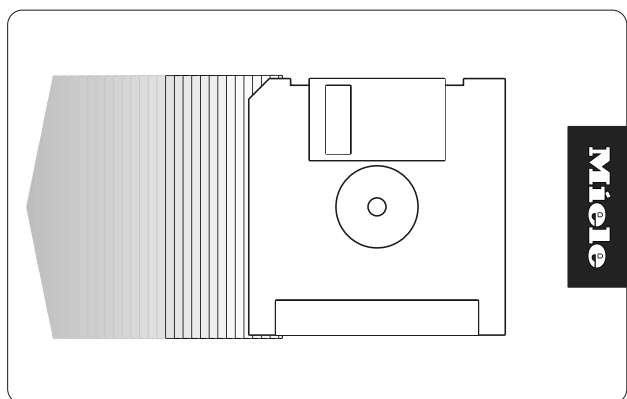

A kártya legfeljebb 30 db, egyenként 6 blokkos programot tud fogadni. A kártya hátoldalát lehet feliratozni.

Első üzembe helyezés

⚠️ A helytelen felállítás és csatlakoztatás károkat okozhat.
A mosógép helytelen felállítása és csatlakoztatása súlyos anyagi károkat okoz.
A mosógépet csak a Miele ügyfélszolgálat, vagy egy arra feljogosított szakkereskedő telepítheti.
Vegye figyelembe a „Telepítés” című fejezetben megadottakat.

A mosógép első üzembe helyezését csak a vevőszolgálatnak, vagy egy arra feljogosított szakkereskedőnek szabad végeznie.

A textilía előkészítése

Zsebek kiürítése

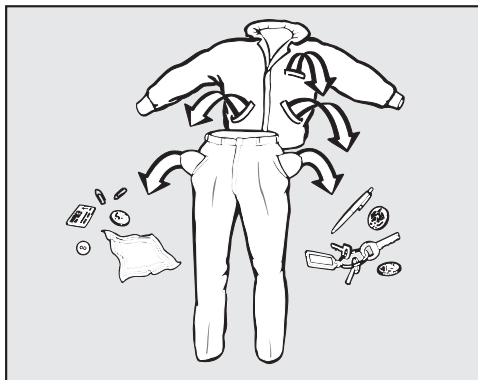

- Ürítse ki az összes zsebet.

⚠ Az idegen tárgyak károkat okozhatnak.

Szögek, érmék, gémpapcsok stb. károsíthatják a textíliát és az alkatrészeket.

Mosás előtt ellenőrizze a ruhadarabokat és távolítsa el az idegen tárgyakat.

Maximális töltetmennyiség

Vegye figyelembe az ön mosógépére vonatkozó maximális töltetmennyiséget (száraz ruha). Az energia- és vízfogyasztás – a teljes töltetmennyiségre vonatkoztatva – maximális töltetmennyiségnél a legalacsonyabb. A túltöltés rontja a mosási eredményt, és elősegíti a gyűrődések képződését.

PW 6163	PW 6243	PW 6323
≤ 16 kg	≤ 24 kg	≤ 32 kg

A mosógép bekapcsolása

- Nyissa ki a víz és a fűtési változattól függően a gőz helyszíni zárószelepeit.
- Kapcsolja be a helyszínen kialakított főkapcsolót.
- Nyomja meg a(z) **I** gombot.



A kijelzőn megjelenik az üdvözlő üzenet.

Ezt követően megjelenik a programlista. Az utoljára elindított program meg van jelölve.

A mosógép betöltése

A szárnyas ajtó kinyitása

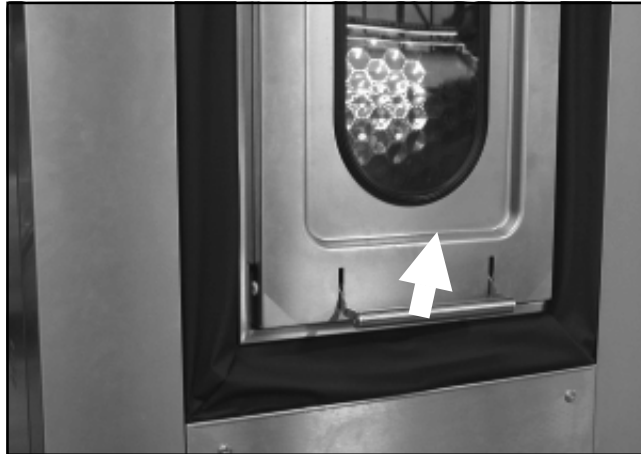

- A mosógép szennyes oldalán (berakodási oldal) húzza felfelé az ajtófogantyút.

- Nyissa ki felfelé a szárnyas ajtót.

A gázrugók felfelé nyomják a szárnyas ajtót.

A dob kinyitása



- Nyomja meg hüvelykujjával a reteszeléset.

- Ezzel egyidejűleg nyomja meg a dob mindkét ajtófelét addig, amíg a dob fél ajtó ki nem reteszelnek.

- Hajtsa fel a dob mindkét ajtófelét.

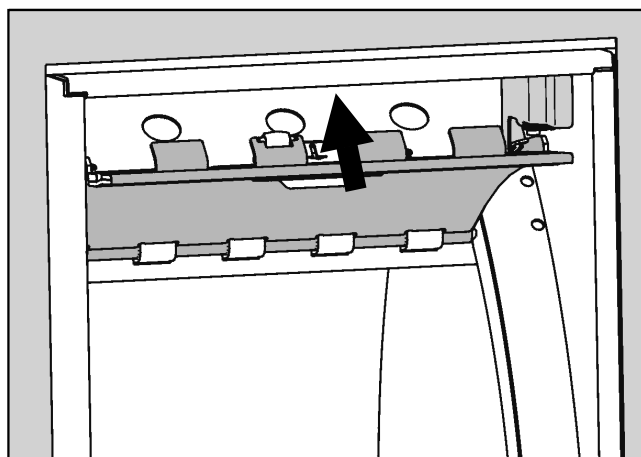

- Nyomja a dob felső ajtófelét az ajtó felső területén lévő reteszelésbe.

A ruha betöltése

Ellenőrizze, hogy a dobban nincsenek-e állatok vagy idegen tárgyak, mielőtt a textíliát bepakolja.

- Helyezze a ruhákat széthajtogatva és lazán a dobba.

A különböző méretű ruhadarabok javítják a mosóhatást, és a centrifugálás során jobban eloszlanak.

- Vegye figyelembe a különböző mosóprogramok esetében megengedett maximális töltetmennyiséget. A kijelzőn a programválasztásnál mindig a megfelelő töltetmennyiséget kell megadni.

A dob bezárása

⚠ Be nem zárt dob miatti károk.

A következő eljárás mód figyelmen kívül hagyása esetén a dob a mosóprogram alatt kinyílhat és kárt okozhat.

A mosóprogram elindítása előtt ügyeljen arra, hogy a dob megfelelően be legyen zárva.

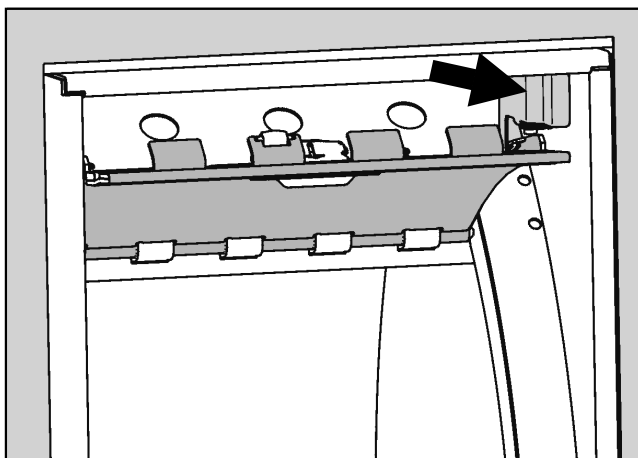

- Lazítsa ki a reteszelésből a dob felső ajtófelét.

Ügyeljen arra, hogy a dob zárásakor ne csípődjenek be ruhadarabok.

- Először a dob alsó ajtófelét zárja be a reteszeléssel.
- Ezt követően zárja a dob felső ajtófelét addig, amíg a záróhorog megakad és bekattan.

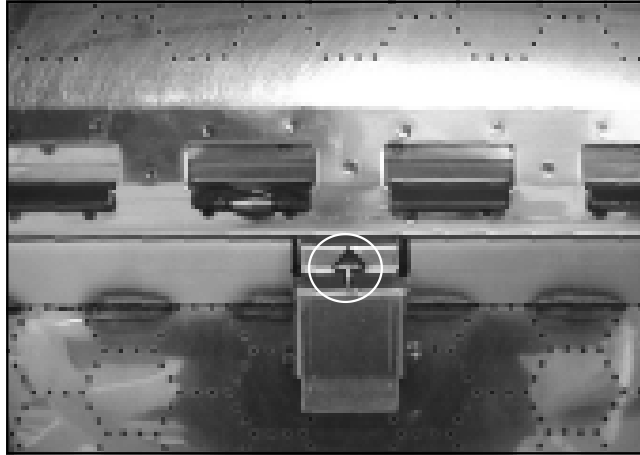

A reteszelésen a nyílnak teljesen láthatónak kell lennie. Csak ekkor van a betöltőajtó rendesen bezárva.

A szárnyas ajtó bezárása

A tiszta oldal szárnyas ajtaját kirakodás után feltétlenül ismét be kell zárni.





- A tiszta oldalon hajtsa a szárnyas ajtót mindkét kézzel lefelé.
- Nyomja lefelé az ajtófogantyút.

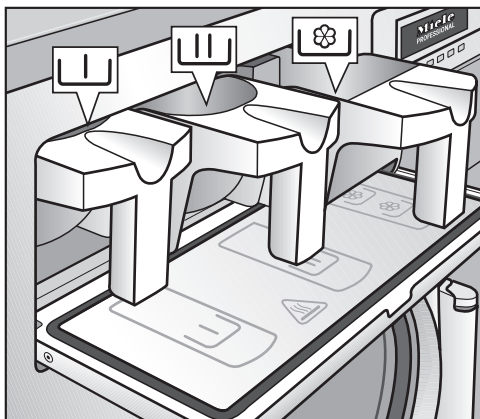

Mosószer hozzáadása

- Nyissa ki a mosószer-adagoló fiókot.

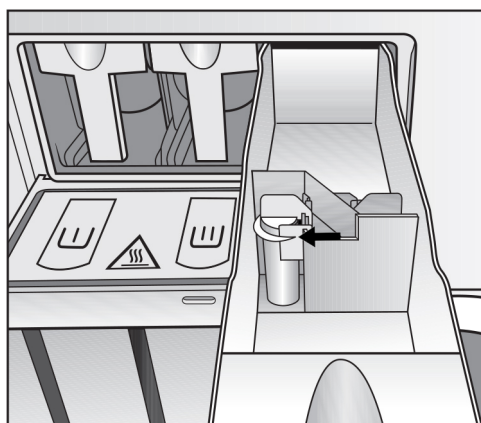

- Húzza ki a mosószer-adagoló fiókot, és töltsse be a megfelelő mosószerrel:
 -  Mosószer az előmosáshoz
 -  Mosószer a főmosáshoz és az áztatáshoz
 -  (első kamra) öblítőszer, vasalást segítő szer vagy folyékony keményítő





- A mosószeres fióknál  a kiegészítő mosókészítményeket ne töltsse a jelölésen túl, ellenkező esetben a kiegészítő mosókészítmény a mosóvíztartályba folyik.
- A további folyékony kiegészítő mosókészítményeket a mosószeres fiók  hátsó kamrájába tegye (ha az programozva van).

Mosás

Fehéritőszerek

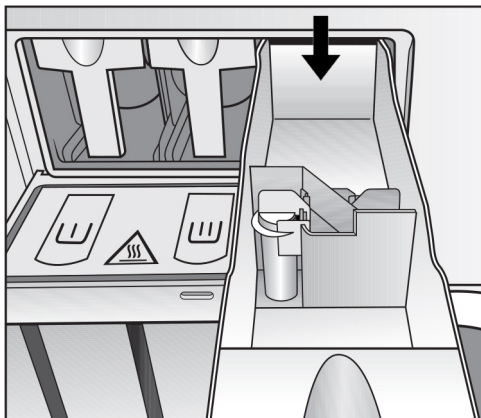
Csak olyan textiliákat szabad fehériteni, amelyek a(z) △ ápolási piktogrammal vannak ellátva.



A folyékony fehéritőszereket csak a mosószeres fiók  hátsó kamrájába szabad betölteni. Csak akkor biztosított, hogy a fehéritőszer automatikusan a mosásnak megfelelően a 2. öblítési menetben kerül beöblítésre. A folyékony fehéritőszer használata színes ruháknál csak akkor biztonságos, ha a textil gyártója az ápolási címkén kifejezetten engedélyezi a fehéritést.

A fehéritéshez egy kiegészítő 3. öblítést kell beprogramozni (lásd a programozási utasítást).

 Klór tartalmú fehéritőszer miatti károsodás.

A klór fokozott alkalmazásával nő az alkatrész-károsodások valószínűsége.

A színező anyagoknak, fehéritőszereknek, valamint vízkőmentesítő szereknek alkalmasnak kell lenniük mosógépben való használatra. Feltétlenül vegye figyelembe a gyártó alkalmazási útmutatásait.

Mosószer-adagolás

Alapvetően ügyeljen a mosószer helyes adagolására. A túladagolás miatt megnövekedhet a habképződés.

Vegye figyelembe a mosószer gyártójának előírásait, és ne használjon erősen habzó mosószereket.

A helyes adagolási mennyiség a következőktől függ:

- a ruhák mennyiségétől
- a ruhák szennyezettségi fokától
- a vízkeménységtől

Vízkeménységi tartomány	Víz tulajdonság	Összkeménység (mmol/l)	Összkeménység (°d)
I	lágú	0–1,3	0–7
II	közepes	1,3–2,5	7–14
III	kemény	2,5–3,8	14–21
IV	nagyon kemény	> 3,8	> 21

Ha nem ismeri a víz keménységi tartományt, tájékozódjon a helyi vízszolgáltatójánál.

Programválasztás

23	Extra leürítés	
7	Főzőmosás	90°C
8	Tarkaruha	60°C
		  

Kiválasztott program (példa): Főzőmosás

- A kívánt program kiválasztásához forgassa el a forgókapcsolót.

A kiválasztott program jelölve van.

- A kiválasztott program megerősítéséhez nyomja meg a forgókapcsolót.

Villog a(z) start gomb.

Szükség esetén kiválaszthatja a kiegészítő funkciókat vagy hozzáigazíthatja a programokat. Ellenkező esetben a programot további hozzáigazítás nélkül a(z) start gomb megnyomásával azonnal el is indíthatja.

Kiegészítő funkciók

- Előmosás választása** ■ A(z) Előmosás kiegészítő funkció kiválasztásához nyomja meg a(z) + funkciógombot.



A(z) + szimbólum meg van jelölve.

- Ha ismét törölni szeretné a(z) Előmosás funkció kiválasztását, nyomja meg ismét a(z) + funkciógombot.

Ruha keményítés

A(z) Keményítés kiegészítő funkciót az összes programnál kiválaszthatja (kivéve a(z) Extra centrifugálás és Extra leürítés programokat) a program indítása előtt.

- A(z) Keményítés kiegészítő funkció kiválasztásához nyomja meg a(z)  funkciógombot.

A(z)  szimbólum meg van jelölve.

Ha ismét törölni szeretné a(z) Keményítés funkció kiválasztását, nyomja meg ismét a(z)  funkciógombot.

Keményítő hozzáadása

A ruha keményítése előtt a program leáll. A kijelzőn megjelenik a(z) Programstop keményítésstop miatt Kinyitható a töltőajtó üzenet.

- Készítse elő a keményítőt a gyártói adatoknak megfelelően. Szükség esetén hígítsa vízzel a keményítőt.
- Adagoljon a gyártói adatok szerint előkészített keményítőt a  mosószeres fiók első kamráján keresztül. Alternatív lehetőségként kinyithatja a szárnyas ajtót is, és a keményítőt adagolhatja közvetlenül a dobba is. A keményítő hozzáadása után zárja be a dobot és a szárnyas ajtót.
- Nyomja meg a(z) Start gombot.

A program folytatódik. A(z) Keményítés kiegészítő funkció miatt a mosási idő automatikusan meghosszabbodik 4 perccel.

Centrifugálás inaktíválása

- Az öblítés után az automatikus centrifugálás kikapcsolásához nyomja meg a(z)  funkciógombot.

A(z)  szimbólum meg van jelölve.

- Ha ismét aktiválni szeretné a(z) Centrifugálás funkciót, nyomja meg ismét a(z)  funkciógombot.

Az indítási időpont beállítása

A(z)  funkciógombbal a mosóprogramhoz egyedi indítási időpontot állíthat be.

Az indítási idő beállítása

- Válassza ki a mosóprogramot.

A programválasztást követően a következő üzenet jelenik meg a kijelzőn:

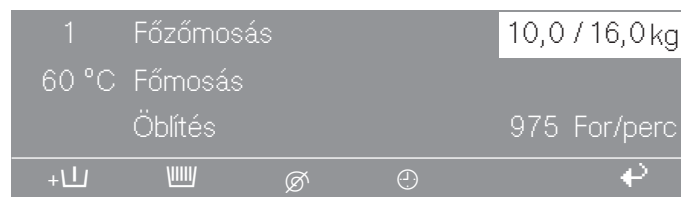

Példa a kijelzőre a program kiválasztása után

- Nyomja meg a(z)  funkciógombot.

Most beállíthatja a program indítási idejét és indításának dátumát. Az aktuális pontos idő és az aktuális dátum mindig előre be van állítva.

Az „óra“ beviteli mező meg van jelölve.

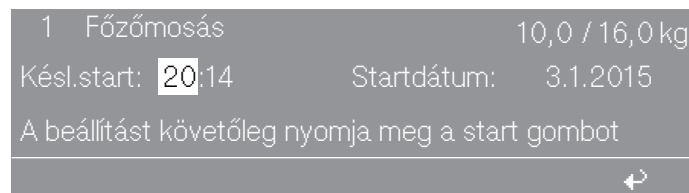

Példa a kijelzőre megjelölt „óra“ beviteli mezővel

- Nyomja meg a forgókapcsolót.

A forgókapcsolóval most módosíthatja az „óra“ beviteli mezőt.

- A kívánt érték eléréséig forgassa el a forgókapcsolót.
- A forgókapcsoló megnyomásával hagyja jóvá a kiválasztott óraértéket.

Ezután szükség esetén módosíthatja a percértéket.

- Forgassa el a forgókapcsolót, amíg ki nem jelöli a „perc“ beviteli mezőt, és nyomja meg a forgókapcsolót.
- A kívánt érték eléréséig forgassa el a forgókapcsolót.
- A forgókapcsoló megnyomásával hagyja jóvá a kiválasztott percértéket.

Most beállította az indulási időt.

Az indítási dátum beállítása

- Forgassa el a forgókapcsolót, amíg ki nem jelöli a „nap indítási dátum“ beviteli mezőt, és nyomja meg a forgókapcsolót.
- A kívánt nap eléréséig forgassa el a forgókapcsolót.
- Megerősítéshez nyomja meg a forgókapcsolót.
- Szükség esetén a forgókapcsolóval módosítsa a hónapot és az évet.
- Nyomja meg a(z) start gombot.

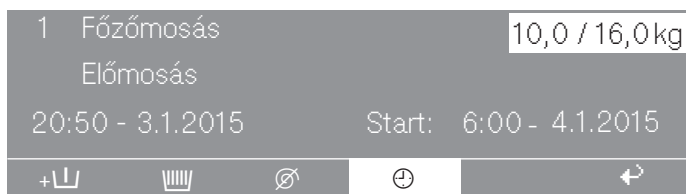

A kijelző a bal oldalon az aktuális pontos időt és dátumot, a jobb oldalon pedig a program beállított indítási időpontját mutatja.



Példa a kijelzőre a beállított indítási időpont után

Ha az indítási időpont beállítása után kinyitja a szárnyas ajtót, a(z) start gombot újra meg kell nyomni.

Az indítási időpont funkció visszavétele

- Az indítási időpont funkció ismételt visszavételéhez nyomja meg a(z)  funkciógombot vagy a(z)  funkciógombot.

Az indítási időpont módosított beállításai nem kerülnek átvételre.

Mosás

Nyelv átmeneti módosítása

A programindítás előtt a zászló piktogramon keresztül ideiglenesen módosítható a kijelző nyelve.

A kiválasztott nyelv 5 perccel a program vége után nyitott ajtó esetén ismét visszaállításra kerül.

1	Főzőmosás	90°C
2	Tarkaruha	60°C
3	Tarkaruha intenzív	60°C



- Nyomja meg a(z)  funkciógombot.

A következő tartalom jelenik meg a kijelzőn:

Beállítások	vissza 
Főmenü	Nyelvek kiválasztása
	Felhasználói szint



- A forgókapcsoló megnyomásával hagyja jóvá a(z) Nyelvek kiválasztása menüpontot.

Beállítások	dansk
Nyelvek kiválasztása	magyar
	english



- A kívánt nyelv kiválasztásához forgassa el a forgókapcsolót.

A kiválasztott nyelv ki van jelölve.

- A kijelző új nyelvének megerősítéshez nyomja meg a forgókapcsolót.

A kijelző az újonnan kiválasztott nyelven jelenik meg.

Programok módosítása

Töltési súly módosítása

A programindítás előtt a töltetmennyiséget manuálisan lehet módosítani.



Kijelzés megjelölt „töltetmennyiség“ beviteli mezővel

- Forgassa el a forgókapcsolót, amíg ki nem jelöli a „töltetmennyiség“ beviteli mezőjét.
- Megerősítéshez nyomja meg a forgókapcsolót.

A forgókapcsolóval most módosíthatja a töltetmennyiséget.

- A töltetmennyiség módosításához forgassa el a forgókapcsolót.
- A beállított töltetmennyiség megerősítéshez nyomja meg a forgókapcsolót.

A hőmérséklet módosítása



Kijelzés megjelölt „hőmérséklet“ beviteli mezővel

- Forgassa el a forgókapcsolót, amíg ki nem jelöli a „hőmérséklet“ beviteli mezőjét.
- Megerősítéshez nyomja meg a forgókapcsolót.

A forgókapcsolóval most módosíthatja a mosóprogram hőmérsékletét.

- A kívánt hőmérséklet beállításáig forgassa el a forgókapcsolót.

A hőmérsékletet 1 °C-os lépésekben 15–95 °C között vagy „hidegre“ állíthatja be.

- A beállított hőmérséklet megerősítéshez nyomja meg a forgókapcsolót.

Centrifugálási fordulatszám módosítása



Kijelzés megjelölt „centrifugálási fordulatszám“ beviteli mezővel

- Forgassa el a forgókapcsolót, amíg ki nem jelöli a „centrifugálási fordulatszám“ beviteli mezőjét.
- Megerősítéshez nyomja meg a forgókapcsolót.

A forgókapcsolóval most módosíthatja a centrifugálási fordulatszámot.

- A kívánt centrifugálási fordulatszám beállításáig forgassa el a forgókapcsolót.

A gép típusától függően a centrifugálási fordulatszámot 25 ford./perces lépésekben lehet 300 ford./perctől legfeljebb 1025 ford./perc (PW 6323) vagy 975 ford./perc (PW 6243/6163) fordulatszámig módosítani.

- A beállított centrifugálási fordulatszám megerősítéshez nyomja meg a forgókapcsolót.

Programindítás

Ha a(z) start gomb elkezd villogni, elindíthatja a programot.

- Nyomja meg a(z) start gombot.

Az ajtó reteszelt, és a mosóprogram elindul.



Kijelzés a programindítás után (példa)

A kijelzőn megjelenik a programállapot.

Az aktuális mosóprogram a kijelző második sorában jelenik meg (a felső képen „Előmosás“). Mellette a jobb oldalon jelenik meg az aktuális mosóvíz hőmérséklet (a felső képen „20 °C“).

A kijelző harmadik sorában a következő mosóprogram jelenik meg (a felső képen „Főmosás“). Mellette a jobb oldalon megjelenik a program végének a várható pontos ideje (a felső képen „12:35“).

Kiegészítő programinformációk megjelenítése

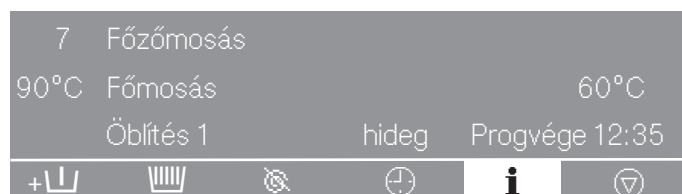

- A mosóprogrammal kapcsolatos kiegészítő információk megjelenítéséhez nyomja meg a(z) **i** funkciógombot.

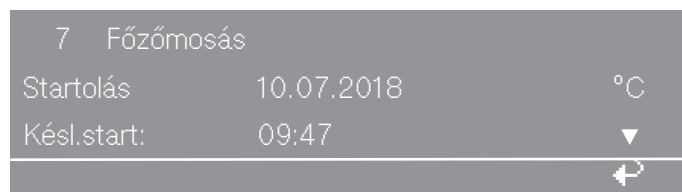

A kijelzés a(z) **i** funkciógomb megnyomása után (1. példa)

Start utáni idő	7	
Hátralévő idő	10.07.2018	°C
Start utáni idő	09:47	▼
↶		

A kijelzés a(z) **i** funkciógomb megnyomása után (2. példa)

- A programállapothoz való visszatéréshez nyomja meg a(z) **↶** funkciógombot.

A program vége

A kiválasztott mosóprogramtól függően a ruhát kiveheti a tiszta oldalon vagy a szennyes oldalon.

Reteszelt mosóprogramok esetén a ruhát csak a tiszta oldalon veheti ki.

Program vége (kivétel a szennyes oldalon)

A program vége után a kijelzőn megjelenik az értesítés, hogy a ruhát a szennyes oldalon veheti ki.

7 Főzőmosás
Program vége
Mosnivaló kivétele - SZENNYES OLDAL
⊕ 🚩 ↶

A kijelzés a program vége után (példa)

Program vége (kivétel a tiszta oldalon)

A reteszelt mosóprogramok mindig a tiszta oldalon fejeződnek be.

A program vége után a kijelzőn megjelenik az értesítés, hogy a ruhát a tiszta oldalon veheti ki.

2 Termikus fertőtlen. RKI
Program vége
Mosnivaló kivétele - TISZTA OLDAL
⊕ 🚩 ↶

A kijelzés a program vége után (példa)

A program vége (tiszta oldal kijelző nélkül)

Szárnyas ajtó ki nyitása a program végén

A program vége után a zöld kijelzőlámpa villog. Egyidejűleg megszólal egy hangjelzés.

- Húzza felfelé az ajtófogantyút.
- Nyissa ki felfelé a szárnyas ajtót.

A gázrugók felfelé nyomják a szárnyas ajtót.

Mosás

A dob kinyitása



- Nyomja meg hüvelykujjával a reteszelést.
- Ezzel egyidejűleg nyomja meg a dob mindkét ajtófelét addig, amíg a dob fél ajtó ki nem reteszelnek.
- Hajtsa fel a dob mindkét ajtófelét.

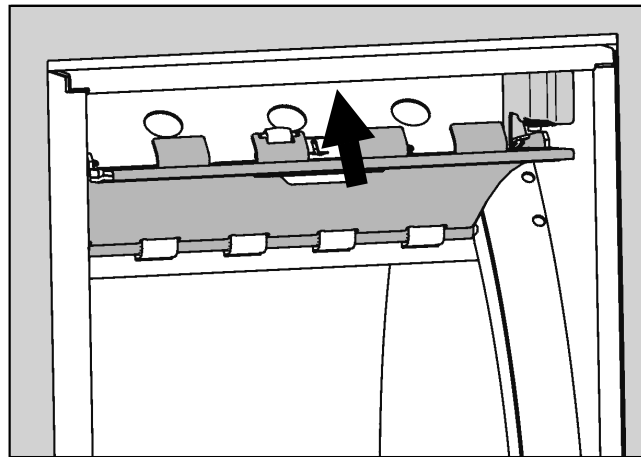

- Nyomja a dob felső ajtófelét az ajtó felső területén lévő reteszelésbe.

A ruha kivitele és a dob bezárása

- Vegye ki a dobból a ruhákat.

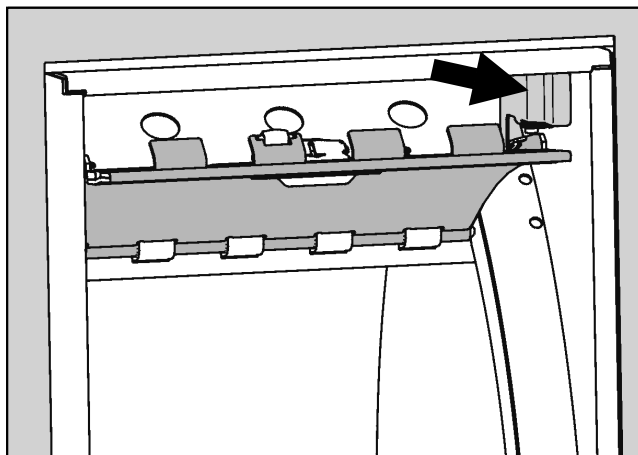

- Lazítsa ki a reteszelésből a dob felső ajtófelét.

- Először a dob alsó ajtófelét zárja be a reteszeléssel.
- Ezt követően zárja a dob felső ajtófelét addig, amíg a záróhorog megakad és bekattan.

A szárnyas ajtó bezárása

A tiszta oldal szárnyas ajtaját kirakodás után feltétlenül ismét be kell zárni.



- A tiszta oldalon hajtsa a szárnyas ajtót mindkét kézzel lefelé.
- Nyomja lefelé az ajtófogantyút.

Ha a tiszta oldalon zárva marad a szárnyas ajtó, a dob automatikusan a szennyes oldalra fordul.

A betöltőajtó pozicionálása a tiszta oldalra

A(z) Extra átadás programot arra használhatja, hogy a dobben található mosási tételt manuálisan a tiszta oldalra helyezze át. Az üzemeltetőnek azonban saját felelőssége biztosítani, hogy a mosási tétel higiéniai szempontból biztonságos legyen.

- Indítsa el a(z) Extra átadás programot.

A betöltőajtót a szennyes oldalról a tiszta oldalra kell fordítani és rögzíteni.

A megszakított programok befejezése

Hajtsa végre a következő lépéseket, ha a mosóprogram a dobben vízzel vagy a centrifugálás során megszakadt. Ebben az esetben a(z) Program vége - víz található a dobben vagy a(z) Program vége - mozgó dobbal üzenet jelenik meg a kijelzőn.

A víz eltávolítása a dobból

- A(z) Program vége - víz található a dobben üzenet megjelenésekor a kijelzőn nyomja meg a(z)  funkciógombot. Ellenkező esetben átgörgethatja ezeket a lépéseket.

A víz elfolyik.

Kiegészítő centrifugálási program elindítása

- Válassza a(z) Extra centrifugálás programot.
- Nyomja meg a(z) start gombot.

A mosógép végrehajtja a centrifugálási programot.

A program a szennyes oldalon ér véget.

A mosógép kikapcsolása

Annak érdekében, hogy a mosógép használat után kiszáradhasson, a szennyes oldal szárnyas ajtaját mosás után nem szabad bezárni. Mosás után a szárnyas ajtót támassza csak meg.

- Kapcsolja ki a mosógépet a(z) **0** gomb megnyomásával.
- Kapcsolja le a kivitelező által kialakított főkapcsolót.
- Zárja el a víz vagy a gőz helyszínen kialakított összes elzárócsapját.

Mosás programkártyával

Azok a kártyák, amelyeken egy program található, egy adott mosógéptípusra vannak kialakítva. Az üres kártyák univerzálisan használhatók.

⚠ Nem megfelelő tárgyak behelyezése miatti károk.
A kártyaolvasó megsérülhet, ha más tárgyat (például érmét vagy zsetont) helyeznek a kártyaolvasóba.
Csak a megfelelő programkártyát helyezze a kártyaolvasóba.

- A mosógép bekapcsolásához nyomja meg a(z) **I** gombot.

A kijelzőn megjelenik az üdvözlő üzenet.

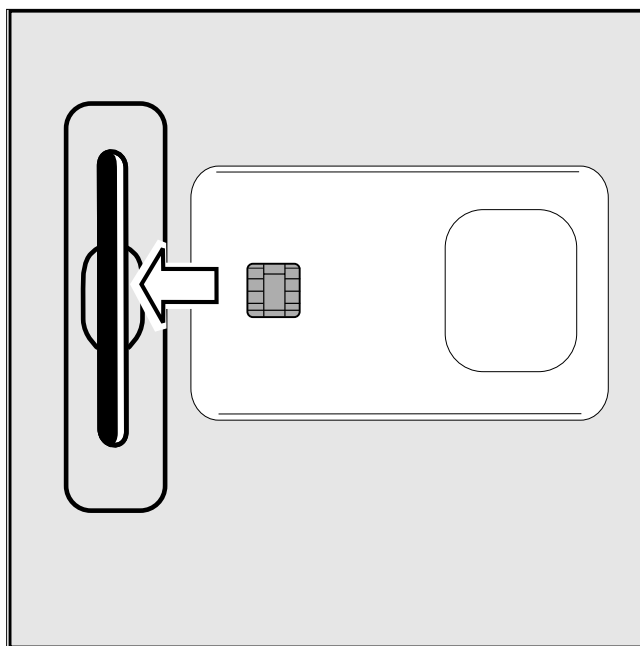

- Helyezze be a kártyát a kártyaolvasóba.

A kijelzőn megjelenik azoknak a programoknak a kiválasztási listája, amelyek megtalálhatók a kártyán.

- Programválasztás** ■ A forgókapcsoló elforgatásával válassza ki a kívánt programot.

A kiválasztott program kijelölve marad.

- Megerősítéshez nyomja meg a forgókapcsolót.

Villog a(z) start gomb.

- A program elindításához nyomja meg a(z) start gombot.

A(z) start gomb megnyomása után ismét kiveheti a programkártyát a kártyaolvasóból. A program befejezése után a program törlésre kerül.

Kártyahiba elhárítása

A kártyahibát a kijelzőn megfelelő üzenet jeleníti meg.

Ha a kijelzőn a(z) Rosszul behelyezett kártya a k. olvasóban. üzenet jelenik meg, akkor a kártyát fordítva helyezték be a kártyaolvasóba.

- Húzza ki a kártyát a kártyaolvasóból.
- Helyezze be a kártyát a helyes oldalával a kártyaolvasóba.

Ha a kijelzőn a(z) A kártyán található programok nem működnek ezzel a készüléktípussal. üzenet jelenik meg, akkor egy másik géphez tartozó kártyát helyeztek a kártyaolvasóba.

- Húzza ki a kártyát a kártyaolvasóból.
- Az ön készülékének megfelelő programokat tartalmazó kártyát használja.

Mosási üzemmód

Speciális mosóprogramot igénylő mosási tételek esetén olyan programkártya van mellékelve, amelyen csak a mosási tételhez igazított program található.



Az üzemeltetői szinten ezt a mosási tétel üzemet a(z) Mosásfajta menüpontra keresztül aktiválhatja.

A(z) Mosásfajta menüpontra aktiválásakor a vezérlés már csak azokat a kártyákat fogadja el, amelyeken mosásprogram található. A készülékben tárolt programok már nem hozzáférhetők.

Nyelv átmeneti módosítása

A programindítás előtt a zászló piktogramon keresztül ideiglenesen módosítható a kijelző nyelve.

A kiválasztott nyelv 5 perccel a program vége után nyitott ajtó esetén ismét visszaállításra kerül.

1	Főzőmosás	90°C
2	Tarkaruha	60°C
3	Tarkaruha intenzív	60°C
  		

- Nyomja meg a(z)  funkciógombot.

A következő tartalom jelenik meg a kijelzőn:

Beállítások	vissza 
Főmenü	Nyelvek kiválasztása
	Felhasználói szint
 	

- A forgókapcsoló megnyomásával hagyja jóvá a(z) Nyelvek kiválasztása menüpontot.

Beállítások	dansk
Nyelvek kiválasztása	magyar
	english
 	

- A kívánt nyelv kiválasztásához forgassa el a forgókapcsolót.

A kiválasztott nyelv ki van jelölve.

- A kijelző új nyelvének megerősítéshez nyomja meg a forgókapcsolót.

A kijelző az újonnan kiválasztott nyelven jelenik meg.

Indítási időpont

Ha egy programhoz egy indítási időpontot kell hozzárendelni, akkor az „Indítási időpont“  funkciógombbal egy későbbi időpontot lehet kiválasztani a mosáshoz.

Az indítási időpont beállítása

- Válassza ki a mosóprogramot.

A programválasztást követően a kijelzőn (pl.) a következő jelenik meg:

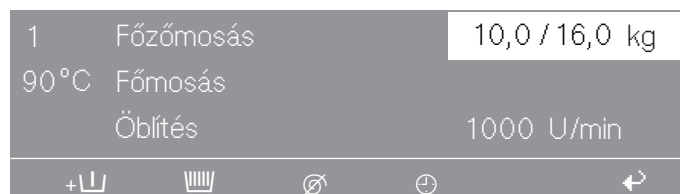

- Nyomja meg az „Indítási időpont“  funkciógombot.

A kijelzőn (pl.) a következő jelenik meg:

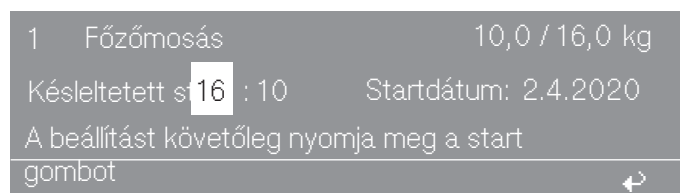

Mindig az aktuális pontos idő és a dátum jelenik meg. Meg van jelölve az óraértékek beviteli mezője.

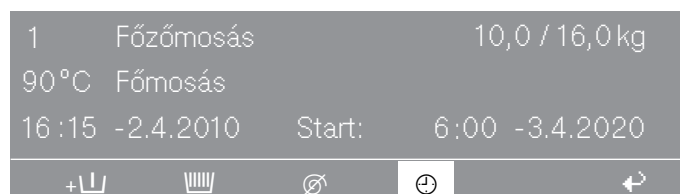

- A forgókapcsoló megnyomásával kiválaszthatja az órát. A forgókapcsoló elforgatásával módosítsa az órát, és a forgókapcsoló megnyomásával hagyja jóvá.
- A forgókapcsoló elforgatásával válassza ki és hagyja jóvá a „perc“ mezőt. Elforgatással módosítsa a percet, és megnyomással hagyja jóvá.
- A forgókapcsoló elforgatásával válassza ki és hagyja jóvá a „nap indítási dátum“ mezőt. Elforgatással módosítsa a napot, és megnyomással hagyja jóvá.
- Adott esetben változtassa meg a hónapot és az évet.
- A kívánt indítási időpont beállítását követően. nyomja meg a „START“ gombot, a program a beállított időpontban elindul.

A kijelző az aktuális pontos időt és dátumot és az indítási időpontot mutatja.



Ha a betöltőajtót még egyszer kinyitja, a „Start“ gombot ismét meg kell nyomni.

Az indítási időpont funkció viszszevétele

- Nyomja meg a(z)  „Startolás“, vagy a(z)  „vissza“ gombot. A módosítások nem kerülnek átvételre.

Előmosással

Az erősen szennyezett ruha esetén a programindítás előtt az 1 és 10 közötti standard programoknál kiegészítésképp egy Előmosás programot lehet választani.

- Nyomja meg a(z)  „Blok+“ gombot.

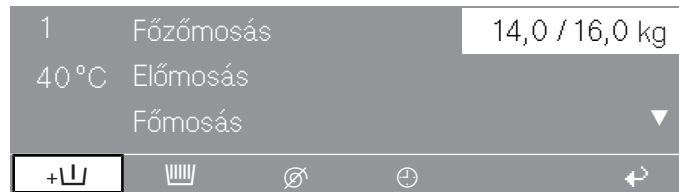

A kijelzőn a következő üzenet jelenik meg:



A(z) „“ mező meg van jelölve a kijelzőn.

Tanács: A(z)  „Blok+“ gomb ismételt megnyomásával a funkció kiválasztását törölni lehet.

A mosószeres fiókon keresztüli betöltés

A Keményítést az összes standard programban (kivéve az Extra centrifugálás és az Extra lefutás esetén) a program indítását megelőzően a(z)  „Keményítésstop“ megnyomásával lehet kiválasztani. A(z)  mező meg van jelölve a kijelzőn.

A gomb még egyszeri megnyomásával a funkció kiválasztását törölni lehet.



A(z) „Keményítésstop“ programlépés elérésekor a kijelzőn villog a(z) Programstop keményítésstop miatt.

A gyártói adatok szerint előkészített keményítőt adja a befolyó vízhez az elülső mosószeres fiókon  keresztül. Adott esetben hígítsa vízzel a keményítőt. A mosási idő automatikusan 4 perccel meghosszabbodik.

A program a „START“ gomb megnyomásával folytatódik.

Betöltés közvetlenül a dobba.

A „Keményítő stop“ programlépés elérésekor nyissa ki a betöltőajtót, és adagolja a gyártó adatai szerint előkészített keményítőt. Csukja be a betöltőajtót.

A kijelzőn ismét a következő üzenet jelenik meg:

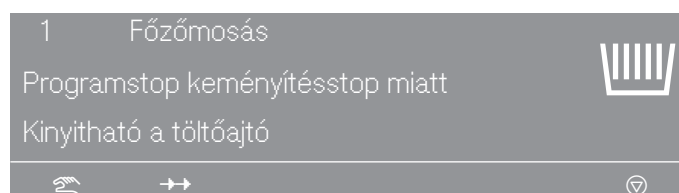

Nyomja meg a „START“ gombot, és a program folytatódik.

Centrifugálás nélkül

A(z) „Centrifugálásstop“  opciót az összes standard programban (kivéve az Extra centrifugálás) a program indítását megelőzően választhatja ki.

- Nyomja meg a(z) „Centrifugálásstop“ gombot.

A(z)  mező meg van jelölve a kijelzőn.

Tanács: A gomb még egyszeri megnyomásával a funkció kiválasztását törölni lehet.

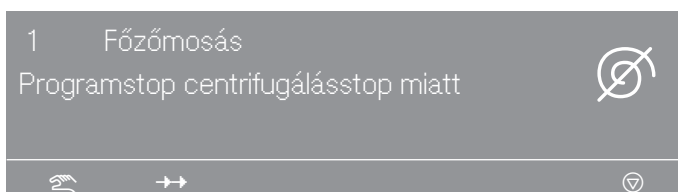

A(z) „Centrifugálásstop“ programpont elérésekor a kijelzőn villog a(z) „Programstop centrifugálásstop miatt“.

- Fejezze be a programot a „Stop/vége“  gomb megnyomásával centrifugálás nélkül és Víz maradt a dobban.

Tanács: Ha a programot centrifugálással kell folytatni, nyomja meg a „Start“ gombot.

Programstop

A program leállítása

- Nyomja meg a „Stop/vége“  gombot a program leállításához.

A program megáll.

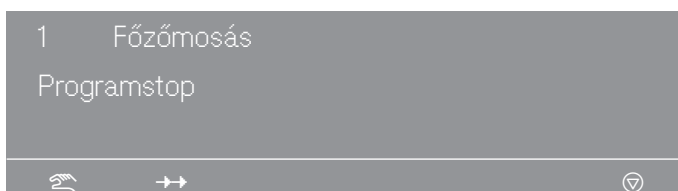

Tanács: Ha a programot folytatni kell, nyomja meg a „START“ gombot.

Programmegszakítás

Itt meg lehet szakítani a programot.

- Nyomja meg kétszer a „Stop/vége“  gombot egymás után.

A program megszakad.

Ha a program vízzel a gépben, vagy centrifugálásban szakad meg, a következő jelenik meg a kijelzőn:

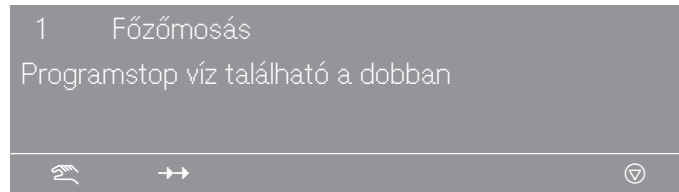

vagy

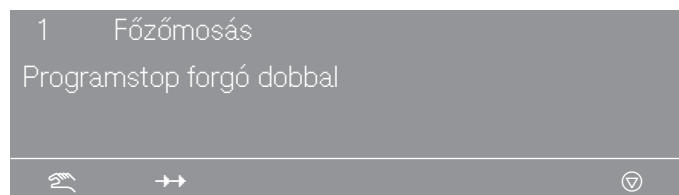

Tanács: Az ajtó nyitásához nyomja meg a(z)  „Vízlefolyó“ funkciógombot, vagy válassza a(z) „Extra centrifugálás“ programot és erősítse meg a „START“ gombbal.

Reteszelt programok megszakítása

A reteszelt programok esetében a programok megállítása és megszakítása már nem lehetséges.

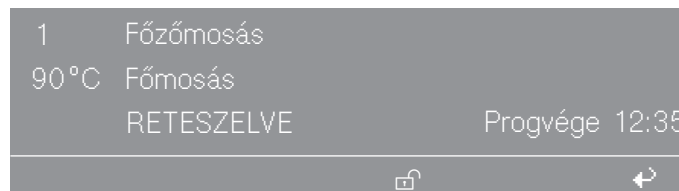

A kijelző ezt a reteszelt állapotot jelzi, ha megpróbálja megszakítani a programot a(z)  „Stop/vége“ gomb megnyomásával.

- Nyomja meg a „Kioldás“  funkciógombot, és adja meg a jelszót.

A jelszóbevitelt követően a kijelző a következő tartalmat mutatja:

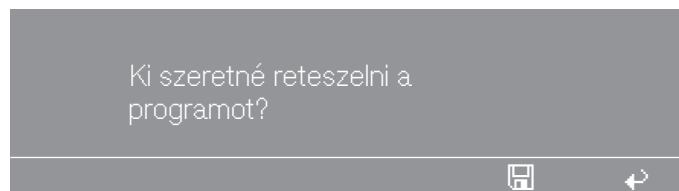

- Nyomja meg a(z)  „Tárolás“ gombot.

Megjelenik a kijelző normál tartalma, és a programot meg lehet szakítani.

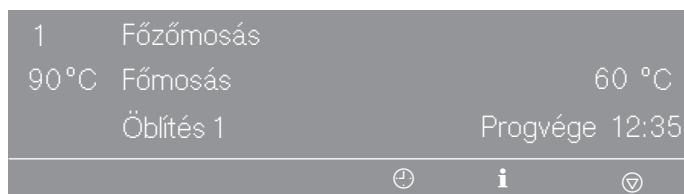

A program lerövidítése

A futó programot le lehet rövidíteni, vagy a programblokkokat meg lehet ismételni.

- Nyomja meg a(z) ⊖ „Stop/vége“ gombot.

A program megáll.

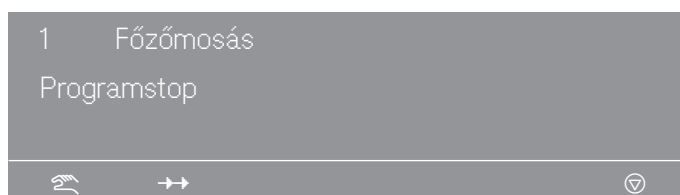

- Nyomja meg a(z) →→ „P.r. kihagyása/ismétlése“ gombot.

A kijelzőn megjelenik az aktuális tartomány, blokk, vagy lépés.

Tanács: Lásd a „Programszerkezet“ programozási utasítást is.

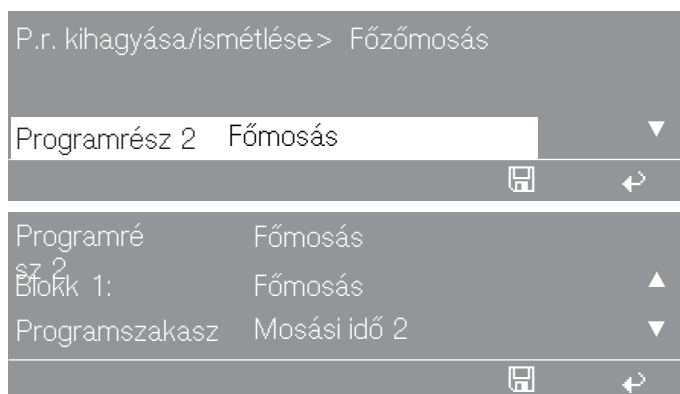

- A forgókapcsoló elforgatásával lépjen a területre, a megnyomásával pedig hagyja jóvá. Válassza ki és hagyja jóvá a tartományt: 1 Előmosás, 2 Főmosás, vagy 3 Öblítés.
- A forgókapcsoló elforgatásával lépjen a blokkra, a megnyomásával pedig hagyja jóvá. Válassza ki és hagyja jóvá az 1–10 Előmosás, 1–10 Főmosás vagy 1–10 Öblítés blokkot.
- A forgókapcsoló elforgatásával lépjen a lépésre, a megnyomásával pedig hagyja jóvá. Válassza ki és hagyja jóvá a kívánt programlépést.
- A ☒ „Tárolás“ gomb és végül a „START“ gomb megnyomásával hajtja végre a rövidítést.

Tanács: A(z) ↶ „vissza“ gomb megnyomásával a programstopra ugrik, és a(z) P.r. kihagyása/ismétlése nem kerül végrehajtásra.

Folyadék adagolás (opcionális a mosószeres fiókkal rendelkező készülékek számára)

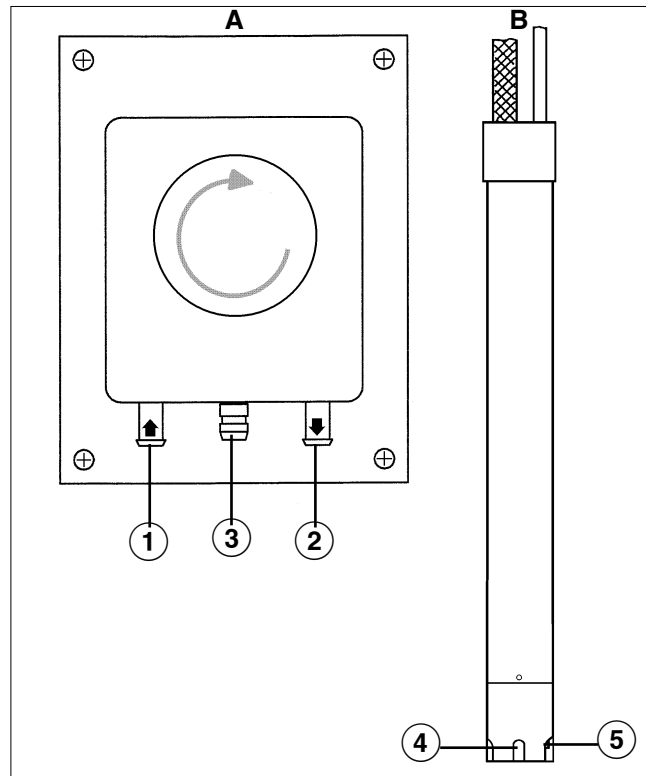

A Adagoló szivattyú

B Szívólánczsa

- ① Tömlőcsatlakozó csenk (szívóoldali)
- ② Tömlőcsatlakozó csenk (nyomóoldali)
- ③ Kifolyó (tömlő megtörés esetén)
- ④ Szívónyílás
- ⑤ Szintjeladó szonda a leürülés jelzésére Üres adagoló tartály esetén a szivattyú és a gép automatikusan lekapcsolnak.

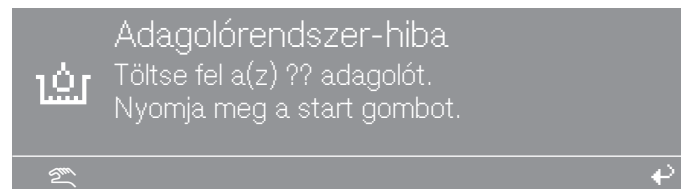

Egyidejűleg a mosógép jelzi a folyékony mosószer hiányát. Az adagolótartály feltöltése után a „START“ gomb megnyomásával folytathatja a programot.

Az adagolás választásának törlése

A programindítás előtt lehetséges a folyadékadagolás manuális lekapcsolása.

Opcionális modulok

1	Főzőmosás	90 °C
2	Tarkaruha	60 °C
3	Tarkaruha intenzív	60 °C



- Kapcsolja ki a folyadékadagolást manuálisan az „Adagolás kikapcsolva“ funkciógombon keresztül.
- A programindítást követően az adagolás nem az adagoló szivattyún keresztül történik, és a kijelzőn pl. a következő jelenik meg:

1	Főzőmosás	10,0 / 10,0 kg	
90 °C	Főmosás		
	Öblítés	1000 U/min	



Adagolási mennyiségek

A mosószergyártó adatait figyelembe kell venni.

Sérülésveszély!

Heves vegyi reakciók és anyagi károk.

A mosási segédanyagok használata és kombinálása esetén feltétlenül ügyeljen a gyártó alkalmazási útmutatásaira. A mindenkori szert csak a gyártó által szándékolt alkalmazási esetben használja hogy az anyagi károkat és a heves vegyi reakciókat megelőzze. E szereknek a mosógépben való alkalmazása problémamentességét a mosószergyártóval igazoltatni kell.

Tanács: A folyékony mosószerek hőmérsékletét alkalmazásuk előtt szokásos szobahőmérsékletre ki kell egyenlíteni, hogy az a viszkozitásukat és ezzel az adagolási mennyiségeiket ne befolyásolja.

Az adagoló szivattyúk üzembe helyezése

Adagolóbeállítás

A folyadékadagoló szivattyúk üzembe helyezése előtt a folyékony mosószert fel kell szívni és az adagolási mennyiséget be kell állítani.

A(z) Adagolóbeállítás gombot az egyes adagoló szivattyúk szállítási teljesítményének meghatározására kell használni.

Közvetlen belépés az Adagolóbeállítás-ba kikapcsolt gépnél:

- Tartsa lenyomva a 2-es multifunkciós gombot és kapcsolja be a gépet a I „Hálózat be“ gombbal.

Adagolóbeállítás	▶ Főmenü
Adagolószivattyú 1	
Adagolószivattyú 2	▼



Választási lehetőségek:

- Adagoló szivattyú 1-től 13-ig
- Válassza ki az egyik adagoló szivattyút.

Az egyik adagoló szivattyú kiválasztását követően a következő tartalom jelenik meg a kijelzőn:

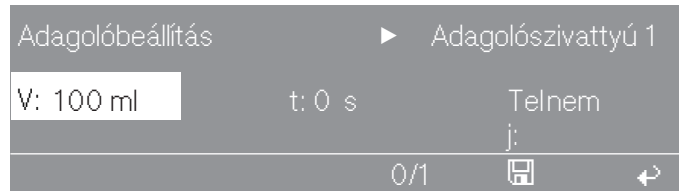

Tanács: Az adagolási mennyiség 0-tól 9999 ml-ig állítható be 1 ml-es lépésekben.

- Nyomja meg a 0/1-es multifunkciós gombot.

Az adagoló tömlő megtelik.

- Állítsa le a folyamatot a 0/1 gomb megnyomásával.
- Vezesse az adagoló szivattyú tömlőjét egy mérőpohárba.
- Ennek során tartsa a teljes mérőpoharat az adagoló szivattyú felé.

⚠ Irritáló adagolni való szerek.
Bőr- és szemirritálás.
A bőrrel és szemmel való érintkezést kerülni kell, védőruhát kell viselni.

- Váltson a(z)  „vissza“ gombbal a főmenübe.



- Válassza ki az egyik adagoló szivattyút.



- Nyomja meg a 0/1-es multifunkciós gombot.

A szivattyú leáll vagy a 0/1 gomb megnyomásával, vagy 60 másodperc elteltével automatikusan.

- Mérje meg a mérőpohárba szállított mennyiséget.

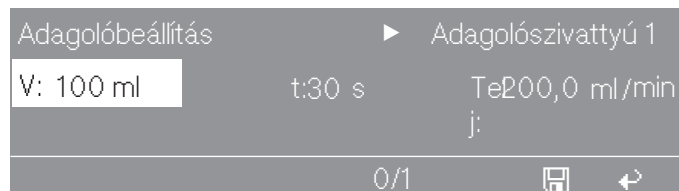

- Vigye be a mért értéket a V: mezőbe.

A P szállítási mennyiséget ml/percben a vezérlés kiszámítja.

- Nyomja meg a(z)  „Tárolás“ funkciógombot.

A mért érték hozzárendelődik az adagoló szivattyúhoz.

Opcionális modulok

Az adagoló rendszer kitisztítása és karbantartása.

- Csatlakoztassa ismét a tömlőt.

2 hetente és az adagoló szivattyúk hosszabb leállása előtt az adagoló rendszert meleg vízzel át kell öblíteni, az adagoló rendszer dugulásainak és korróziójának megelőzésére.

- Tisztítsa ki a szívó lándsát vízzel.
- Állítsa a szívó lándsát meleg vizes (40-50 °C) edénybe.
- Kapcsoljon be minden szivattyút, amíg az adagoló rendszer át nincs mosva.
- Ellenőrizze a csatlakozásokat, a tömlőket, az adagoló csomópontokat és azok tömítéseinek tömörségét.

Csúcsidő-kizárási lekapcsolás

A csúcssterhelés funkció aktiválása esetén a készülék lekapcsolja a fűtést és leállítja a programot.

- Aktiválja a csúcssterhelés funkciót.

A kijelzőn a következő üzenet jelenik meg:

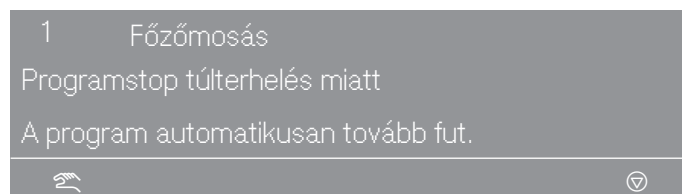

A csúcssterhelés funkció végén a program automatikusan folytatódik.

Kommunikációs modul

A kommunikációs modul lehetővé teszi egy PC (személyi számítógép) csatlakoztatását a géphez.

A kommunikációs modul csatlakozója a gép hátoldalán található.

Megfelelő szerkesztő programot az értékesítő, vagy szervizközponton vagy a Miele szakkereskedőn keresztül tud beszerezni.

Működési adatok

A(z) Működési adatok modullal a(z)  „Működési adatok“ gombon keresztül a programindítás előtt, vagy a program vége után olvashatja, vagy törölheti a(z) Működési adatok-t.

1	Főzőmosás	90 °C
2	Tarkaruha	60 °C
3	Tarkaruha intenzív	60 °C

- Nyomja meg a(z)  „Működési adatok“ gombot.

A(z)  gomb megnyomását követően a következő tartalom jelenik meg a kijelzőn:

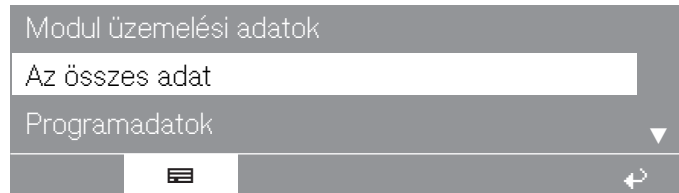

A következő választási lehetőségei vannak:

- Az összes adat

A(z) Az összes adat esetén valamennyi program adatai összegyűjtésre és összesítésre kerülnek.

- Programadatok

A(z) Programadatok esetében a program alatt rögzített adatokról van szó.

- Adattörlés
- Modul (az összesített és a programadatok törlése)
- Az összes adat (csak az összesített adatok törlése)
- Programadatok (csak a(z) Programadatok törlése)

Tanács: A(z)  „Működési adatok“ gomb ismételt megnyomásával a funkció kiválasztását törölni lehet.

Ha a(z) Működési adatok modulban nincs több tárhely, akkor a „START“ gomb megnyomását követően megjelenik a figyelmeztetés, hogy a(z) Működési adatok felülírásra kerülnek.

Tanács: Ha a  „vissza“ gombot megnyomja, vagy a „START“ gombot 30 másodpercen belül nem nyomja meg, úgy a program nem indul el és a programindítás előtti kijelző jelenik meg.

Az összes adat



- Válassza ki a(z) Az összes adat menüpontot.

A(z) Az összes adat választását követően például a következő tartalom jelenik meg a kijelzőn:



További választási lehetőségek:

- Üzemidő összesen: 200 987 óra
- Működési órák száma: 123 456 óra

Opcionális modulok

- Működési idő: Fűtés: 73 456 óra
- Működési idő:hajtómotor: 93 456 óra
- Programstartok száma: 23 456
- Programstoppok száma: 567
- Programmegszakítások: 67
- Vízmennyiség: 1 234 567 l
- Szennyesmennyiség: 1 234 567 kg
- Mosószer: 2 345 l
- Energia: 12 345 678 kWh

Programadatok

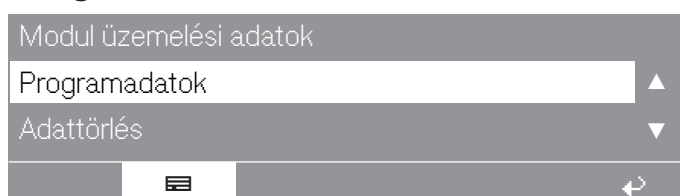

- Válassza ki a(z) Programadatok menüpontot.

A(z) Programadatok választását követően például a következő tartalom jelenik meg a kijelzőn:

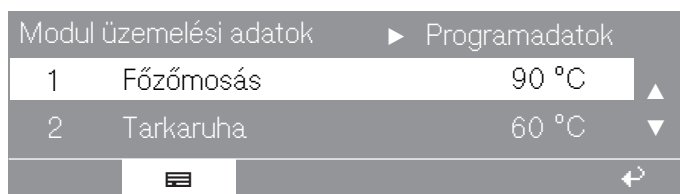

- Válasszon ki a programlistából egy megfelelő programot, és nyugtázza a választást a forgókapcsoló megnyomásával.

Először az „▶ 1 program“ összes programindításának listája jelenik meg dátummal és indítási idővel.

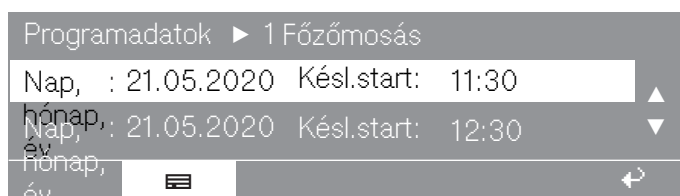

- Válassza ki a „Program▶ 1“ valamennyi programindítása közül a kívánt programindítást, és nyugtázza a választást a forgókapcsoló megnyomásával.

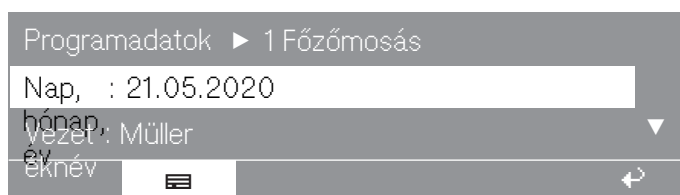

További választási lehetőségek:

- Helyszín: Lehrte

- Gyártási szám: 12345678
- A készülék típusa: PW 6321
- Szennyesmennyiség: 13 kg
- "+" gomb: megnyomva
- Keményítésstop gomb: megnyomva
- Centrifugálásstop gomb: nincs megnyomva
- Programstart: 11:30
- Program vége: 12:05
- Futási idő összesen: 0 óra 35 perc
- Elektromos energia: 12,5 kWh
- Gázenergia: 0 kWh
- Gőzenergia: 0 kWh
- Vízmennyiség összesen: 140 l
- max. víz hőmérséklet: 95 °C
- max. lefolyóvíz-hőmérséklet: 45 °C
- Programváltogatás: 2 (a forgókapcsolóval történő választást és megnyomását követően csak az utolsó 3 stop és 3 indítás kerül kijelzésre.)
- Programhiba: nincs (csak az utolsó 3 hiba kerül tárolásra.)
- Programrész 1: (a forgókapcsolóval történő választást és megnyomását követően lehet a mindenkori tartományt, ill. blokkot kiválasztani.)
- Blokk 1:
- Futási idő: 6 perc
- Vízmennyiség: 20 l
- 1. adagolási fázis: mennyiség ml (a forgókapcsolóval történő választást és megnyomását követően a 6 adagolás kerül kijelzésre.)
- max. hőmérséklet: 12 °C
- Hőmérséklettartás: 6 perc
- 2. adagolási fázis: nem

Adattörlés

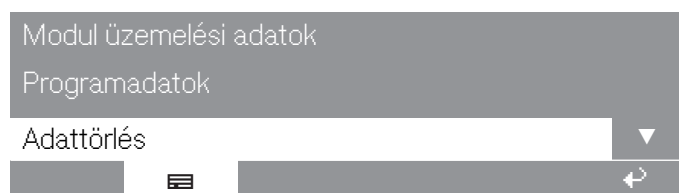

- Válassza ki a(z) Adattörlés menüpontot.

Opcionális modulok

A(z) Adattörlés választását követően a következő tartalom jelenik meg a kijelzőn:



A(z) Modul menüponttal a(z) Működési adatok közül a(z) Az összes adat és a(z) Programadatok törlésre kerülnek.
A(z) Az összes adat menüponttal a(z) Működési adatok közül a(z) Az összes adat törlésre kerül.
A(z) Programadatok menüponttal a(z) Működési adatok közül a(z) Programadatok törlésre kerül.

- A forgókapcsoló elforgatásával válasszon ki egy menüpontot, és a forgókapcsoló megnyomásával hagyja jóvá.

Megjelenik a felszólítás a jelszó megadására.

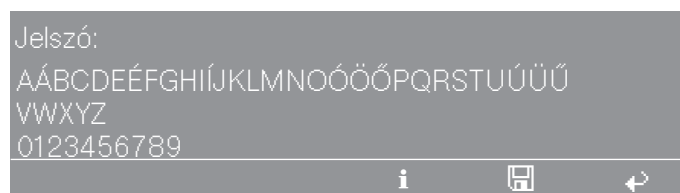

- Adja meg a jelszót, vagy helyezze be az üzemeltetői szint számára szolgáló kártyát.

A menüponthoz jut és egy kiegészítő biztonsági kérdés jelenik meg.



- Nyomja meg a(z)  „Tárolás“ gombot.

Az adatok törlésre kerülnek.

Súlymérő rendszer/mérlegelő talpazat

Ha a gép fel van szerelve egy mérlegelő talpazattal, a ruhák töltetmennyisége a betöltés alatt 0,2 kg-os lépésekben kijelzésre kerül. Mellette látható a választott program maximális töltetmennyisége.

A töltési kijelző nullázása

Ne helyezzen tárgyakat a gépre. Ne dőljön a gépnek.
Ez befolyásolhatja a mérési eredményt.

Ha a töltési kijelző üres dob esetén nem „0,0“-án áll, akkor állítsa a kijelzőt a(z)  gombbal 0 állásra.

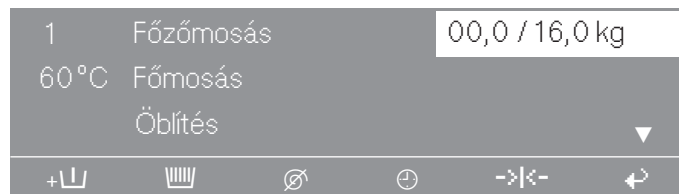

- Ha a nullázást (tárazás) követően az elfelejtett ruhát kiveszik, a következő tartalom jelenik meg:

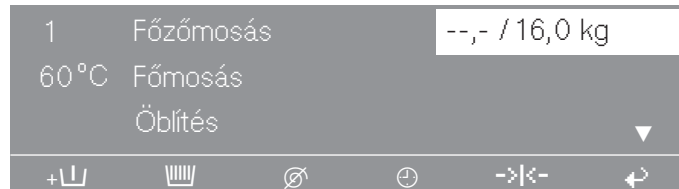

- Állítsa ismét 0-ra a kijelzőt a(z) +i+ gombbal.

Tanács: Túltöltés esetén (a ruha nedves), a programindítást követően mindig a névleges töltéssel számol a rendszer, és ez az érték kerül az üzemi adatok modulnál is tárolásra.

A program végén, a dob nyugalmi helyzetében, a kijelzőn megjelenik a ruhák maradék nedvessége.

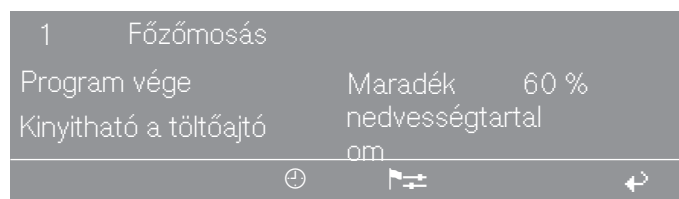

Mosóvízcsap

Némely készüléktípust mintavételi helyvel láttak el a mosóvíz laborban történő elemzése céljából. A mintavételi helyet csak betanított személyzet kezelheti.

A mosóvíz leeresztőcsappal való kivétele esetén különleges óvintézkedéseket kell tenni:

- A szem, a bőr vagy a légutak károsodásának elkerülése érdekében viseljen egyéni védőfelszerelést.
- Használjon megfelelő és biztonságos felfogótartályt.
- Látható szivárgás esetén haladéktalanul hajtsa végre a megfelelő intézkedéseket a gép feszültségmentesre kapcsolása érdekében. Szüntesse meg a szivárgás hatásait, és hárítsa el az okát. A gépet ismét üzembe tudja venni.

A gépet le kell üríteni a vészkioldó leeresztőszeleppel.

- Képzett személyzet rendszeres időközönként ellenőrizze a mosóvíz-leeresztést (leeresztőcsapot, tömlőket és rögzítőanyagokat) sérülések szempontjából. Meghibásodás esetén a mosóvízleeresztő be rendezést meg kell szerelni és ki kell cserélni.

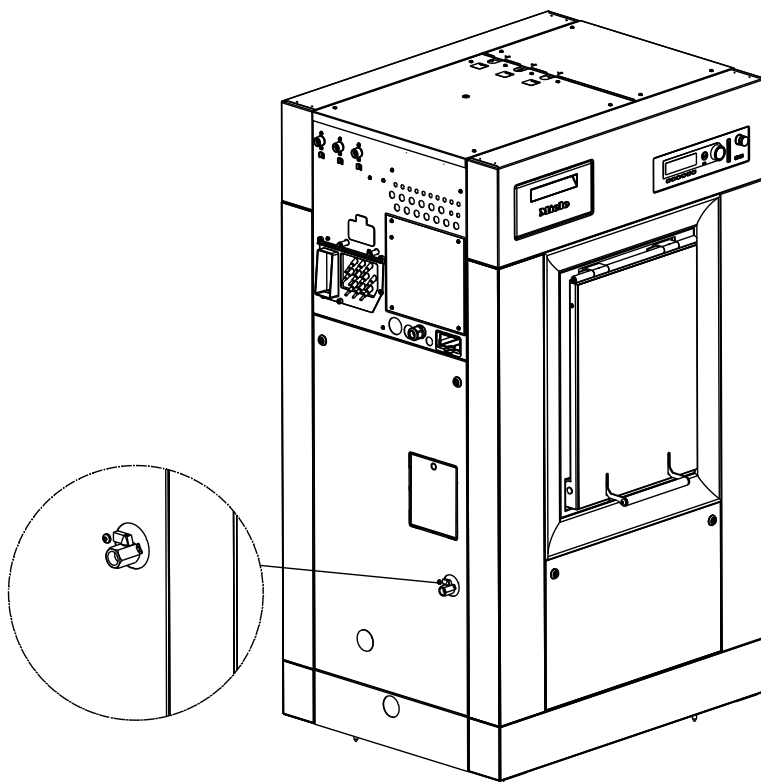

A ház oldalán a golyóscsap a folyásirányra merőlegesen zárva, a folyásirányban pedig nyitva van.

⚠ A mosóprogramtól függően a golyóscsap és a mosóvíz felforrósodhat, ezért megérintése védőfelszerelés nélkül égési sérülést okozhat.

Normál üzemmódban a golyóscsapnak zárva kell maradnia. A golyóscsapot mintavétel céljából üzem során a megadott biztonsági utasítások betartása mellett csak megfelelő esetben szabad kinyitni.

A program végén a golyóscsaphoz vezető tömlőben maradhat még maradék víz. A csíráképződés és szennyeződés veszélyének megelőzése érdekében rendszeres időközönként ürítse ki a tömlőrendszert.



Mi a teendő, ha ...?

Számos olyan üzemzavar és hiba léphet fel a napi üzemeltetés során, amelyeket önállóan is képes megszüntetni. Sok esetben időt és költséget takaríthat meg, mivel nem kell hívnia a vevőszolgálatot.

A következő táblázatok segítenek Önnek abban, hogy megtalálja az üzemzavar vagy a hiba okát, és elhárítsa azt.

Hibaelhárítás

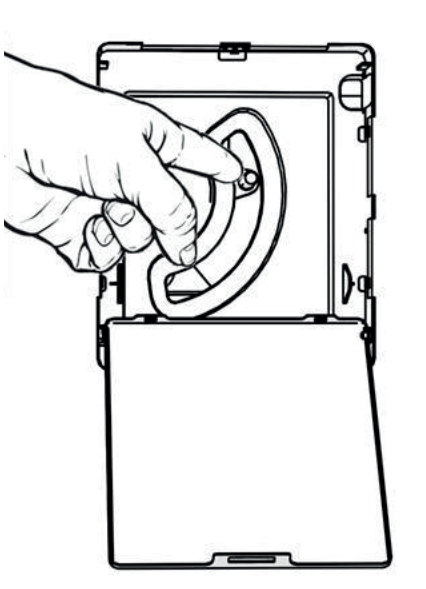
Probléma	Ok és elhárítás
A kijelző sötét marad, és a(z) Start gomb nem villog.	A mosógép nem kap áramot. <ul style="list-style-type: none">■ Ellenőrizze, hogy a mosógép be van-e kapcsolva.■ Ellenőrizze, hogy a mosógép villamosan csatlakoztatva van-e.■ Ellenőrizze, hogy az épületvillamossági biztosító rendben van-e.
Rövid feszültségkimaradás mosás közben. A feszültség visszatérése után a kijelzőn a következő üzenet jelenik meg: MEGSZAKADT AZ EL. ÁRAME.Programstop. Nyomja meg a start gombot..	A mosógép rövid ideig nem kap áramot. <ul style="list-style-type: none">■ Nyomja meg a(z) Start gombot. A program folytatódik.

Probléma	Ok és elhárítás
<p>Teljes feszültségkimaradás mosás közben. A ruha kivételéhez manuálisan ki kell nyitni a leeresztőszelepet, majd az ajtót manuálisan ki kell oldani.</p>	<p>Hosszabb feszültségkimaradás miatt a mosógép nem kap áramot.</p> <ul style="list-style-type: none"> ■ Kapcsolja ki a mosógépet a(z) 0 gomb megnyomásával. ■ Kapcsolja le a kivitelező által kialakított főkapcsolót, és zárja el a víz vagy a gőz kivitelező által kialakított összes elzárócsapját.  <ul style="list-style-type: none"> ■ Nyomja le a vészleeresztő kart, és tartsa a kart stabilan, amíg az összes víz ki nem folyik. <p>A vészvíztelenítés automatikusan lezárul a kar elengedésekor.</p>  <ul style="list-style-type: none"> ■ Helyezzen az ajtófogantyú alatti nyílásba egy lapos csavarhúzó. Forgassa el a csavarhúzó az óramutató járásával ellentétes irányba, és húzza le felfelé az ajtófogantyút. ■ Forgassa el kézzel a dob a dobajtó eléréséig. <div style="border: 1px solid gray; padding: 5px; margin-top: 10px;"> <p>⚠ A mozgó dob miatt fennáll a becsípődés veszélye. Feszültségkimaradás esetén nincs rögzítve a dob, ezért kikapcsolás közben mozoghat.</p> </div> <ul style="list-style-type: none"> ■ Vegye ki a ruhákat.
<p>Megnövekedett habképződés a mosási folyamat során.</p>	<p>Nem megfelelő fajtájú mosószert használ.</p>





Mi a teendő, ha ...?

Probléma	Ok és elhárítás
	<ul style="list-style-type: none">■ Olyan mosószereket használjon, amik ipari mosógépekhez alkalmasak. A háztartási mosószerek nem alkalmasak.
	Túl sok mosószert használ. <ul style="list-style-type: none">■ Vegye figyelembe a mosószergyártó adagolási előírásait és a helyi vízkeménységnek megfelelően adagoljon.
	Túl lágy vízzel most. <ul style="list-style-type: none">■ Az 1. vízkeménységi tartományú víz esetén a mosószergyártó előírásainak megfelelően kevesebbet használjon.
	A mosnivaló csak csekély mértékben szennyezett. <ul style="list-style-type: none">■ Enyhén szennyezett mosnivaló esetén a mosószergyártó előírásainak megfelelően kevesebb mosószert használjon.
	A mosnivalóban maradványok vannak (pl. mosószer). <ul style="list-style-type: none">■ Kiegészítésként mossa elő a mosnivalót hőmérséklet vagy mosószer nélkül.
	Túl alacsony a töltetmennyiség. <ul style="list-style-type: none">■ Csökkentse a mosószer adagolást.
	A dob fordulatszáma túl magas mosáskor. <ul style="list-style-type: none">■ Csökkentse a dob fordulatszámát és a mosási ütemet.

Hibaüzenetek a kijelzőn

	Ok és elhárítás
Szervizelési intervallum Hívja a vevőszolgálatot.	A mosógépet az ügyfélszolgálatnak kell karban tartania. ■ Hívja az ügyfélszolgálatot.
Vízbeeresztési hiba Hívja a vevőszolgálatot, ha az újraindítás eredménytelen.	A vízbevezetésben hiba észlelhető. ■ Ellenőrizze a vízcsapot. ■ Kapcsolja ki, majd újra be a mosógépet. Hívja az ügyfélszolgálatot, ha az újraindítás nem hoz sikert.
Ajtózárhiba Hívja a vevőszolgálatot, ha az újraindítás eredménytelen.	Az ajtó nincs rendesen bezárva. Az ajtóreteszelés nem tudott bereteszelni. ■ Zárja be újra az ajtót. ■ Indítsa el újra a programot. Hívja az ügyfélszolgálatot, ha az újraindítás nem hoz sikert.
Fűtőrendszerhiba Programs-top. Nyomja meg a start gombot.	A fűtőrendszerben hiba észlelhető. ■ Hívja az ügyfélszolgálatot. A fertőtlenítő programoknál a program ezzel a hibaüzenettel megszakad. ■ A program fűtés nélküli folytatásához nyomja meg a(z) start gombot.
Motorrendszerhiba Program-stop túlmelegedett motor miatt. Kérem, nyomja meg a start gombot.	A hajtómotor tekercsvédelme kioldott. ■ Hagyja lehűlni a motort. ■ Ha a motor lehűlt, nyomja meg a(z) start gombot.
Kiegyensúlyozatlans. hiba Hívja a vevőszolgálatot, ha az újraindítás eredménytelen.	Az úttól függő kiegyensúlyozatlansági kapcsoló kioldott. ■ Nyomja meg a(z) start gombot. Hívja az ügyfélszolgálatot, ha az újraindítás nem hoz sikert.
lefolyószelephiba Hívja a vevőszolgálatot, ha az újraindítás eredménytelen.	A lefolyórendszerben hiba észlelhető. ■ Ellenőrizze a helyszíni lefolyórendszert. ■ Nyomja meg a(z) start gombot. Hívja az ügyfélszolgálatot, ha az újraindítás nem hoz sikert.
Adagolórendszer-hiba Töltse fel a(z) ?? adagolót. Nyomja meg a start gombot.	Az adagolótartály üres. ■ Töltse fel az adagolótartályt vagy cserélje ki az adagolótartályt. ■ Nyomja meg a(z) start gombot. Ha az üzenet továbbra is megjelenik, hívja az ügyfélszolgálatot.

Mi a teendő, ha ...?

	Ok és elhárítás
Pozícionálóhiba Program vége. Használja a vész-retesz-elérfeloldást!	<p>A dob pozíciója a program végén nem megfelelő.</p> <ul style="list-style-type: none"> ■ Kapcsolja ki a(z) 0 gombbal a mosógépet, majd újból be a(z) 1 gombbal. <p>Ha az üzenet továbbra is megjelenik, hívja az ügyfélszolgálatot.</p> <ul style="list-style-type: none"> ■ A vészkioldás végrehajtásához helyezzen az ajtófogantyú alatti nyílásba egy lapos csavarhúzó. Forgassa el a csavarhúzó az óramutató járásával ellentétes irányba, és húzza le felfelé az ajtófogantyút. ■ Forgassa el kézzel a dobot a dobajtó eléréséig. <div style="border: 1px solid black; padding: 5px;"> <p> A mozgó dob miatt fennáll a becsípődés veszélye. A dob nincs megfelelően rögzítve, ezért kirakodás közben mozoghat.</p> </div> <ul style="list-style-type: none"> ■ Vegye ki a ruhákat.
Pozícionálóhiba Hívja a vevőszolgálatot, ha az elektromos csatlakoztatás megszakítása sem segít. Használja a vész-retesz-elérfeloldást.	<p>A dob pozíciója nem megfelelő.</p> <ul style="list-style-type: none"> ■ Kapcsolja ki a(z) 0 gombbal a mosógépet, majd újból be a(z) 1 gombbal. <p>Ha az üzenet továbbra is megjelenik, hívja az ügyfélszolgálatot.</p> <ul style="list-style-type: none"> ■ A vészkioldás végrehajtásához helyezzen az ajtófogantyú alatti nyílásba egy lapos csavarhúzó. Forgassa el a csavarhúzó az óramutató járásával ellentétes irányba, és húzza le felfelé az ajtófogantyút. <div style="border: 1px solid black; padding: 5px;"> <p> A mozgó dob miatt fennáll a becsípődés veszélye. A dob nincs megfelelően rögzítve, ezért kirakodás közben mozoghat.</p> </div> <ul style="list-style-type: none"> ■ Forgassa el kézzel a dobot a dobajtó eléréséig.
Pozícionálóhiba Programstop víz található a dobben	<p>A dob pozíciója nem megfelelő. A mosógépben még van víz.</p> <ul style="list-style-type: none"> ■ Nyomja meg a(z) start gombot. ■ Ha a hiba továbbra is fennáll, nyomja meg a(z)  funkciógombot. <p>A vizet le kell eresztetni a mosógépből.</p> <ul style="list-style-type: none"> ■ A vészkioldás végrehajtásához helyezzen az ajtófogantyú alatti nyílásba egy lapos csavarhúzó. Forgassa el a csavarhúzó az óramutató járásával ellentétes irányba, és húzza le felfelé az ajtófogantyút. ■ Forgassa el kézzel a dobot a dobajtó eléréséig. <div style="border: 1px solid black; padding: 5px;"> <p> A mozgó dob miatt fennáll a becsípődés veszélye. A dob nincs megfelelően rögzítve, ezért kirakodás közben mozoghat.</p> </div> <ul style="list-style-type: none"> ■ Vegye ki a ruhákat.

Kapcsolat üzemzavar esetén

Az olyan meghibásodások esetén, amelyet saját maga nem tud elhárítani, kérjük értesítse Miele szakkereskedőjét vagy a Miele gyári vevőszolgálatát.

A Miele vevőszolgálatának telefonszámát ennek a dokumentumnak a végén találja.

A vevőszolgálatnak adja meg a készüléke modellmegnevezését és gyártási számát. Mindkét adatot a típustáblán találja meg.

Tisztítás és ápolás

A tisztítást és az ápolást lehetőleg a mosógép használata után végezze el.

⚠ A hálózati feszültség áramütést okozhat.
Csak a készülék áramtalanítása után szabad tisztítási és karbantartási munkákat végezni.
Válassa le a mosógépet az elektromos hálózatról.

Burkolat és kezelőpanel tisztítása

⚠ A tisztítószeres károk okozhatnak.
Az oldószertartalmú tisztítószeres, súrolószeres, üveg- vagy általános célú tisztítószeres megsérthetik a műanyag felületeket és egyéb alkatrészeket.
Ne használjon ilyen tisztítószereseket.

⚠ A beható víz károk okoz.
A vízszugár nyomásával víz kerülhet a mosógépbe és károsíthatja az alkatrészeket.
Ne spriccelje le a mosógépet vízszugárral.

- Tisztítsa le a burkolatot és a kezelőpanelt egy enyhe tisztítószerrel vagy szappanoldattal és szárítsa meg mindkettőt egy puha ronggyal.
- Megfelelő nemesacéltisztító-szerrel tisztítsa meg a dobot és a nemesacélból készült többi alkatrészt.

A mosószer-adagoló fiók, tálak és beszívócsövek tisztítása

- A használatot követően a mosószer-adagoló fiókot és a tálakat meleg vízzel alaposan tisztítsa meg a mosószer-maradványoktól és a lerakódásoktól.
- A gép hosszabb leállásakor a mosószer-adagoló fiók csapófedelét hagyja nyitva.
- A kiegészítő mosókészítmények fiókjának beszívócsövét ugyancsak tisztítsa meg.

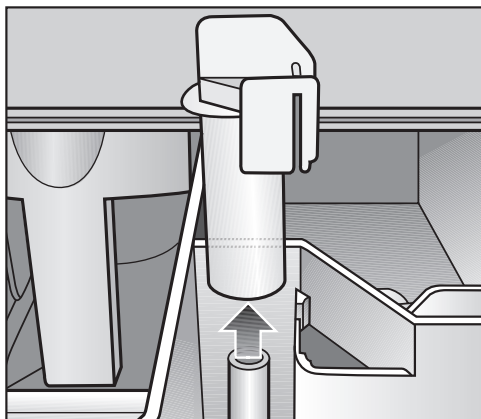

- Húzza ki a beszívócsövet. Tisztítsa meg meleg vízzel a beszívócsövet és végül helyezze be újra.

Tisztítás és ápolás

- A cseppvályú és a szifon tisztítása**
- Nyissa ki a mosószer-adagoló fiók csapófedelét 45°-ig, és emelje jobb oldalra felfelé kifelé a mosószer-adagoló fiók csapófedelét.



A cseppvályú és a hozzá tartozó lefolyó csomak eldugulásának esetén azokat meg kell tisztítani.

- Ellenőrizze a páraelszívó rácán a gép hátoldalán időről időre szennyeződést és adott esetben tisztítsa meg azt.

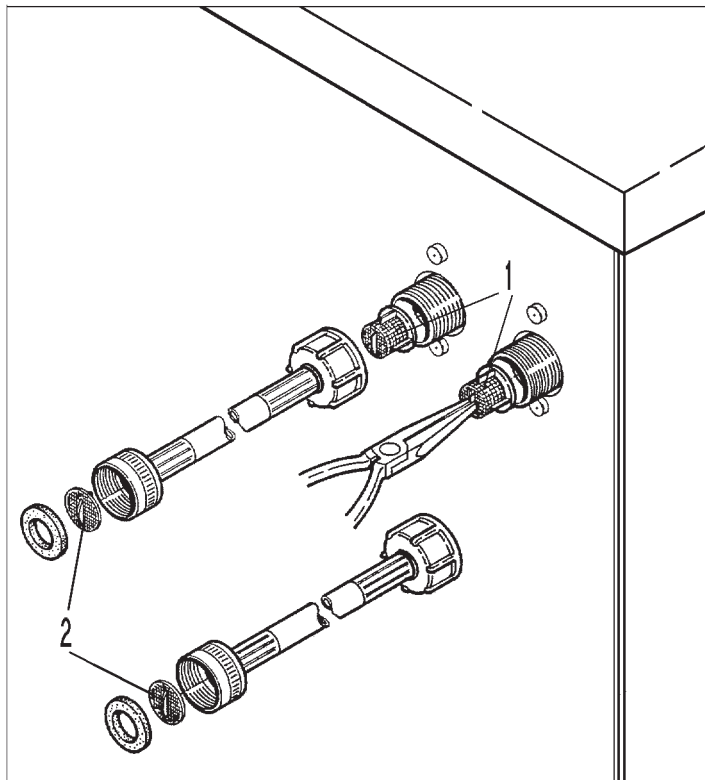

- Ellenőrizze a szűrőket a vízbevezető szelepekben (1) és a vízbevezető tömlőkben (2) a szennyeződést, adott esetben meg kell azokat tisztítani.

A szellőzőrács tisztítása

Alkalmanként tisztítsa meg az oldalfalon a mosóvíztartály szellőzőrácát.

A záróberendezés ellenőrzése

Ellenőrizze rendszeresen a dob záróberendezésének kifogástalan állapotát.

Ha szöszök vannak a betöltőajtón, távolítsa el a szöszöket.

A rozsdá kezelésé

A dob és a mosóvíztartály nemesacélból készült. A mosóvízben a vastartalmú víz, vagy vastartalmú idegen testek (pl. gémkapcsok, vas gombok, vagy vasforgács) rozsdaképződéshez vezethetnek.

Kereskedelmi forgalomban kapható nemesacél ápolószerekkel rendszeresen, illetve rozsdá jelentkezését követően azonnal tisztítsa meg a dobot vagy a mosóvíztartályt.

Ellenőrizze az ajtó tömítéseket vastartalmú maradványok szempontjából. Kereskedelmi forgalomban kapható ápolószerekkel megelőzés céljából rendszeresen tisztítsa meg az ajtó tömítéseket.

Dob tengelycsapágy

A karbantartási intervallum elérésekor a kijelzőn a következő üzenet jelenik meg:

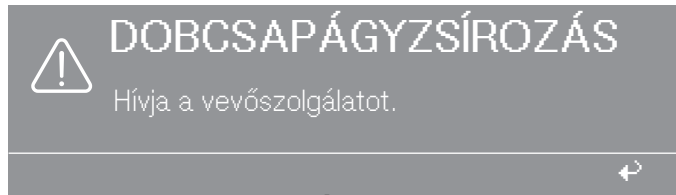

Ezt az üzenetet a(z)  gombbal kell eltávolítani. A gép bekapcsolása után addig jelenik meg, amíg az ügyfélszolgálat technikusai el nem végzik ezt a munkát.

 Feszültségmentesítse a gépet.

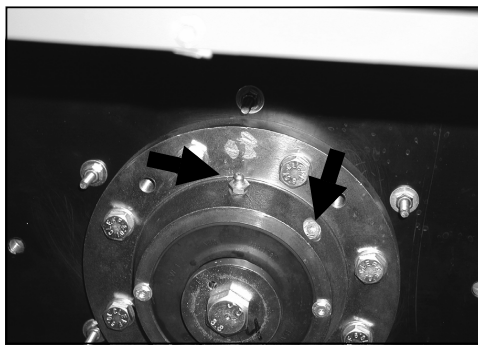

- Zsírozás előtt csavarja ki a légtelenítő csavart.
- Kb. 1000 üzemóra után kenje a bal és jobb oldali dobcsapágyat Arcanol L 100 zsírral a zsírzógombon keresztül. Ennek során forgassa meg a dobot három fordulattal.
- Távolítsa el a régi, kilépett zsírt.

A szimbólumok jelentése a típustáblán

Levegőben terjedő akusztikus zajkibocsátás

A-hangnyomásszint

PW 6163 70 dB (A)

PW 6243 71 dB (A)

PW 6323 71 dB (A)

a munkahelyen max.

EN ISO 11204

A-zajsztint

PW 6163 79 dB (A)

PW 6243 81 dB (A)

PW 6323 81 dB (A)

a munkahelyen max.

EN ISO 9614-2

A mosógép telepítése

⚠ Helytelen beszerelés miatti veszély.
 A mosógép nem szakszerű beszerelése sérülésekhez és károkhoz vezethet.
 A mosógépet csak a Miele ügyfélszolgálat, vagy egy arra feljogosított szakkereskedő telepítheti.

Általános üzemeltetési feltételek

Ezt a mosógépet kizárólag ipari alkalmazásra tervezték és csak beltérben üzemeltethető.

A telepítési helyiség megengedett környezeti hőmérséklete: 0 °C-tól 40 °C-ig.

Relatíív páratartalom: nem lecsapódó

A felállítási hely kialakításától függően a hang ill. a rezgés átvitele léphet fel.

Tanács: Emelt zajvédelmi követelmények esetén kérjen szakvéleményt a készülék felállítási helyének zajvédelméről.

Ne telepítse fagyveszélyes helyiségbe

⚠ A fagy károkat okoz.
 A befagyott tömlők kiszakadhatnak vagy kidurranhatnak. Fagypont alatti hőmérsékleteken pedig csökkenhet az elektronika megbízhatósága.
 Ne telepítse a mosógépet fagyveszélyes helyiségekbe.

A mosógép telepítése és rögzítése

A mosógépet függőlegesen és stabilan kell telepíteni. A telepítést követően a mosógépet alapvetően a talajon kell rögzíteni.

A mosógép padlón való rögzítéséhez az alapkeretben rendelkezésre álló furatokon keresztül fúrhat.

- Szerelje le mindkét oldalburkolatot.

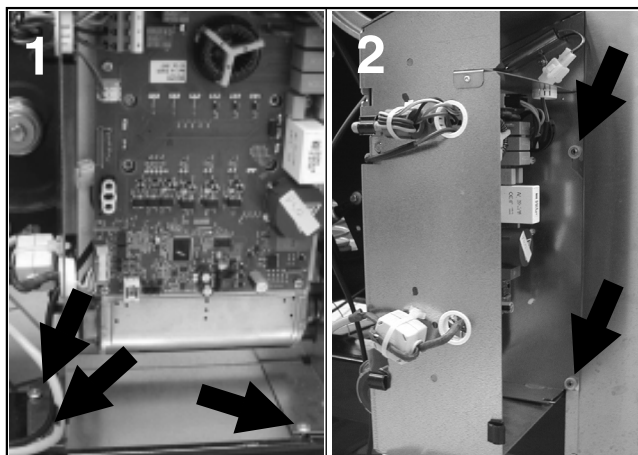

Telepítés

- Szerelje le a frekvenciaváltó (1) házát. A ház 3 csavarral van rögzítve.
- Akassza fel oldalt a frekvenciaváltót (2).

**A tartólemez le-
szerelése gőzfű-
téses készülékek
esetén**

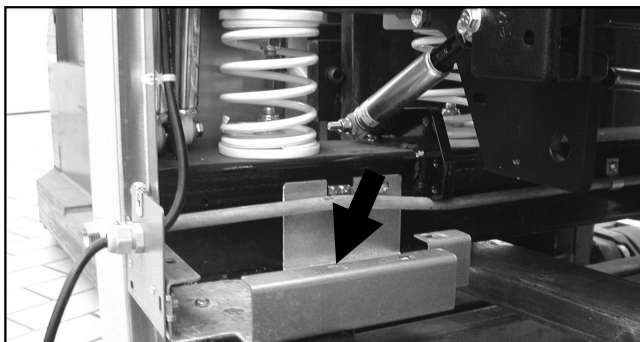

- A gőzfűtéses mosógépek esetén kiegészítésként szerelje le a gőzcsatlakozás tartólemezét is.
- A mosógép alapkeretén rendelkezésre álló 4 furaton keresztül fúrjon a padlóba.

A mosógépet ne állítsa szőnyegpadlóra, ha a szőnyeg elzárhatja a mosógépház padlójának szellőzőnyílásait.

A szállítás rögzítő eltávolítása

A szállítás rögzítőket csak a telepítés helyén, a mosógép üzembe helyezését megelőzően kell eltávolítani.

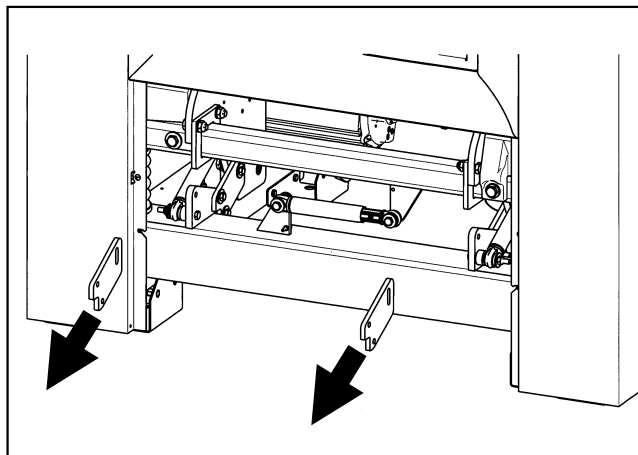

- Távolítsa el a mosógép tiszta oldalán lévő 2 darab szállítás rögzítőt.
- Távolítsa el a mosógép szennyes oldalán található 2 darab szállítás rögzítőt.

Őrizze meg a szállítás rögzítőket. A mosógép ismételt szállítása előtt újra fel kell szerelni a szállítás rögzítőket.

A mosógép szállítása

⚠ A helytelen szállítás sérülésveszélyt okozhat.
Ha a mosógép megbillen, súlyos sérüléseket és károkat okozhat.
Szállítás közben ügyeljen arra, hogy a mosógép stabilan álljon.

- A mosógépet a helyiségen belül emelőkocsival szállítsa.
- Szerelje fel a mosógéphez külön mellékelt szerelőfedeleket.
- Csatlakoztassa fel a védővezetékét (zöld-sárga szigetelés).

Szállítás rögzítők eltávolítása a mérlegrendszeről

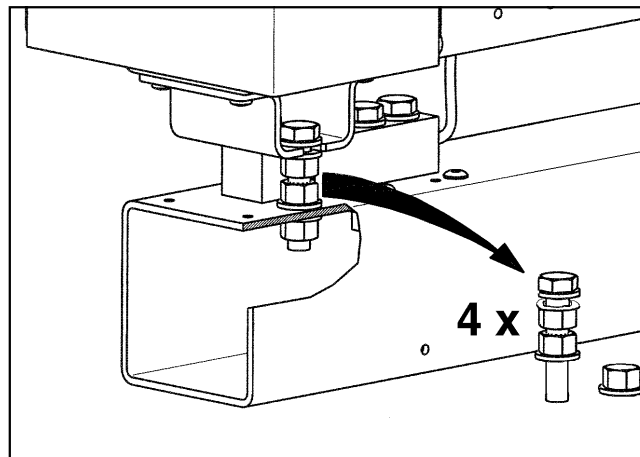

- A villáskulccsal lazítsa meg az anyákat a 4 csavaron.

Őrizze meg a szállítás rögzítőket. A szállítás rögzítőket újbóli szállítás esetén ismét fel kell szerelni.

Szállítás rögzítők felszerelése

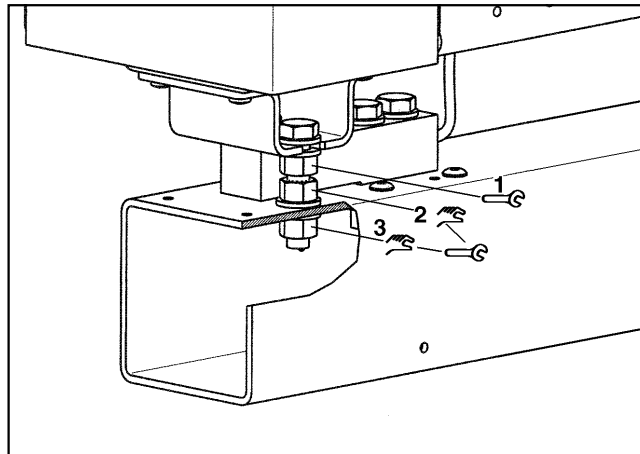

- Szerelje fel kézzel a 4 csavart és a 3 anyát.
- Húzza meg villáskulccsal az 1-es anyát.
- Igazítsa be kézzel feszültségmentesen a 2. és 3. anyát. Húzza meg az anyát ellentétesen villáskulccsal.

Vízcsatlakozás

A zavartalan üzem biztosításához legalább 100 kPa (1 bar) és legfeljebb 1 000 kPa (1 bar) vízcsatlakozási nyomásra van szükség.

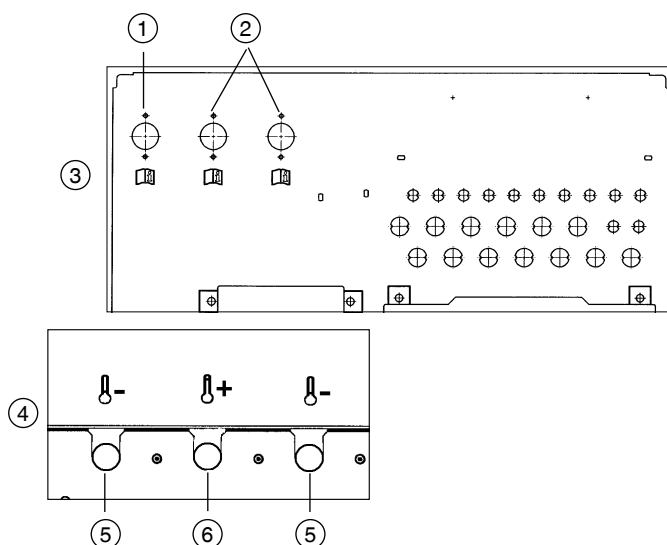

- ① Hideg víz folyékony mosószer-adagolóhoz
- ② Kemény víz (hideg víz)
- ③ Ház oldala
- ④ Ház fedele
- ⑤ Hideg víz
- ⑥ Meleg víz

A tápvezetékre való csatlakoztatást vízelzáró szeleppel kell megvalósítani. Ezt a szerelést csak engedélyezett villanyszerelő végezheti az országspecifikus előírások, illetve a helyi vízszolgáltató előírásainak betartásával.

A vízcsatlakozáshoz alapvetően az együtt szállított vízbevezető tömlőket kell használni.

A befolyó melegvíz nem lépheti túl a max. 70 °C hőmérsékletet.

Csere esetén csak legalább 7 000 kPa (70 bar) túlnyomás hasadási nyomású tömlőminőséget használjon. A tömlőknek legalább 90 °C vízhőmérsékletnek megfelelőnek kell lenniük. Ugyanezek a követelmények érvényesek a beépített csatlakozó szerelvényekre is. Az eredeti Miele alkatrészek megfelelnek ezeknek a követelményeknek.

Telepítés

A visszafolyást megakadályozó elemek használata

A vízcsatlakozáshoz mellékelt visszafolyást megakadályozó elemeket Németországban használni kell.

A német ivóvízről szóló rendeletnek megfelelően Németországban 2021.03.21-től a meleg vagy hideg vízre csatlakoztatott összes készülék üzembe helyezésénél a vízcsap és a vízbevezető tömlő közé visszafolyást megakadályozó elemet kell csatlakoztatni. A visszafolyást megakadályozó elem biztosítja, hogy ne folyjon vissza víz a vízbevezető tömlőből a helyszínen kialakított vízvezetékbe.

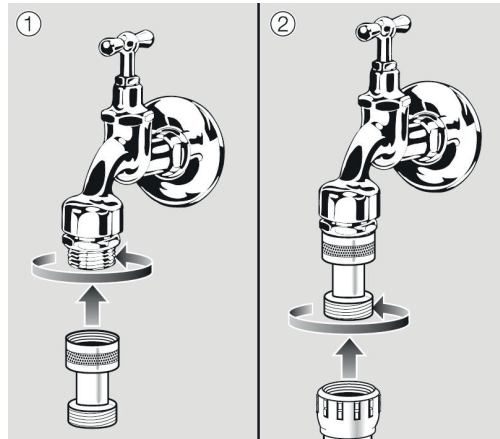

- Csavarja a visszaáramlás-gátlót az elzárócsapra.
- Csavarja a vízbevezető tömlőt a visszaáramlás-gátló menetére.

Ausztriára vonatkozó előírás

A csatlakozási hely összekötő vezetéke számára a készüléktől a belső berendezésig csak az 1960-as Vízellátási törvény Végrehajtási rendelete 12. §, 1. bekezdésében felsorolt csöveket szabad használni.

A gumi és műanyag tömlők nyomás alatti összekötő vezetékként való használata a készülék és a belső berendezés között csak akkor engedélyezett, ha azok:

- a beépített csatlakozó szerelvényekkel együtt 1500 kPa (15 bar) minimális tartós nyomásnak ellenállnak,
- a készülék üzembe helyezése során kellően megvizsgálták őket és
- a készülék mindenkori használatát követően a gumi, vagy műanyag tömlő előtt megbízhatóan üzemben kívül helyezésre, vagy a belső berendezéstől leválasztásra kerül.

Adagológépek csatlakozók

Akár 12 adagológépet csatlakoztathat a mosógéphez.

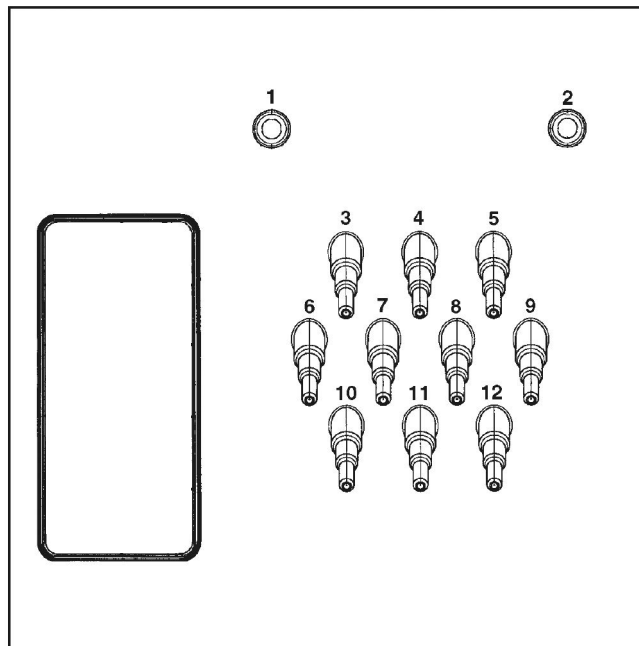

Adagolószer csatlakozók a készülék hátoldalán

Használja az **1** és **2** csatlakozót paszta adagolásához vagy vízbefecskendezővel ellátott nagynyomású adagolóberendezéssel. Az adagolóberendezéseket külön ivóvízvédelmi berendezéssel kell felszerelni az MSZ EN 61770 és az MSZ EN 1717 szabvány szerint. A maximális átfolyási mennyiség 1 500 ml/perc legfeljebb 300 kPa hálózati vízcsatlakozási nyomásnál.

A csatlakozócsonkok le vannak zárva, és a csatlakoztatás előtt egy 8 mm-es fúróval át kell fúrni azokat.

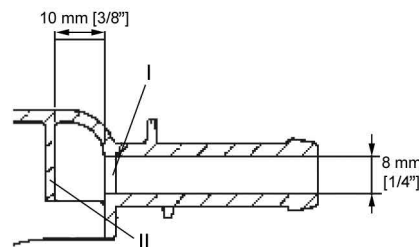

Vegye figyelembe, hogy csak az első falat (**I**) szabad átfúrni, mivel már 10 mm-rel az első fal mögött van egy visszaverő fal (**II**).

A **3** és **12** csatlakozások folyékony mosószerre vannak tervezve. Ezekre a csatlakozásokra nem szabad vízöblítéssel ellátott nagynyomású adagolórendszereket kötni. A csatlakozócsonkok le vannak zárva, és a csatlakoztatás előtt egy kis fűrészszel a tömlőátmérőig le kell azokat fűrészelni.

A már nem használt csatlakozókat megfelelő tömítőanyaggal (pl. szilikonnal) újra le kell zárni.

Akár 4 idővezérelt adagoló szivattyút is működtethet multifunkciós modul nélkül. A csatlakozó kapcsok a burkolat alatt, az elektromos csatlakozás mellett találhatóak. Lásd a mellékelt kapcsolási rajzot.

Opcionális multifunkciós modullal felszerelt mosógépeknél az adagoló szivattyúk kalibrálása és az adagolási mennyiségek szabályozása részben automatikusan történik.

Alternatív megoldásként áramlásmérők vagy átfolyásérzékelők is csatlakoztathatók az adagolási mennyiség pontos meghatározásához.

Minden beadagolandó szer számára csatlakozások vannak kialakítva, amelyekre ráköthető a töltöttséget figyelő rendszer.

Elektromos csatlakozás

A villamos csatlakozást kizárólag képzett villamos szakember végezheti, aki az érvényes szabványok és villanyszerelési előírások betartásáért felelős.

► A mosógépet olyan villamos hálózatra kell csatlakoztatni, ami a nemzeti és a helyi előírások szerint lett kivitelezve. Továbbá figyelembe kell venni az illetékes energiaszolgáltató vállalatok és biztosítók előírásait, a balesetvédelmi előírásokat, valamint a technika elismert szabályait.

► A szükséges hálózati feszültség, a teljesítményfelvétel és a külső biztosítóra vonatkozó előírás a mosógép adattábláján található. Győződjön meg arról, hogy a villamos hálózat feszültségértékei a típustáblán lévő feszültség előírásokkal megegyeznek-e, mielőtt a mosógépet a villamos hálózatra csatlakoztatná.

⚠ A téves hálózati feszültség kárt okozhat.

A típustáblától eltérő csatlakozási feszültségre való csatlakoztatás a mosógép működési zavarait, vagy meghibásodását okozhatja.

A mosógépet kizárólag a típustáblán megadott csatlakozási feszültségre csatlakoztassa.

Ha az adattáblán több feszültségérték van bejegyezve, akkor a mosógépet a megfelelő feszültségértékre való csatlakoztatáshoz a Miele vevőszolgálat átkapcsolhatja.

► A feszültség-átkapcsolást kizárólag a Miele vevőszolgálat, vagy a feljogosított szakkereskedő végezheti. Ez esetben a mellékelt kapcsolási rajz áthuzalozási utasításait figyelembe kell venni.

A mosógépet vagy fix bekötéssel, vagy az IEC 60309–1 szerinti dugós csatlakozón keresztül lehet csatlakoztatni. Fix bekötéshez a felállítási helyen egy minden pólusú hálózati megszakítót kell telepíteni.

A hálózatleválasztó berendezést akaratlan és jogosulatlan visszakapcsolás ellen biztosítani kell, ha az állandó megszakítás nem minden elérési helyről felügyelhető.

Tanács: A mosógép csatlakoztatásánál részesítse előnyben a dugós csatlakozást, hogy a villamos biztonsági ellenőrzéseket egyszerűbben lehessen elvégezni (pl. karbantartás közben).

► Amennyiben a helyi előírások szerint hibaáram-védőkapcsolót (RCD) kell beszerezni, akkor kötelezően B típusú hibaáram-védőkapcsolót (minden áramra érzékeny) kell használni.

A meglévő A típusú hibaáram-védőkapcsolót (RCD) B típusú RCD-re kell kicserélni.

A gép villamos felszereltsége megfelel a DIN EN 60335–1, DIN EN 50571 szabványoknak. A feszültségre vonatkozó adatok a típustáblán találhatóak. A rögzített bekötéshez rendelkezésre kell állnia egy kapcsolónak, amely minden pólust leválaszt a hálózatról. Megszakítóként több mint 3 mm nyitású kapcsolót kell használni. Ilyen lehet a vezetékvédő kismegszakító, a relé és a biztosító (VDE 0660). A csatlakozónak vagy a megszakítónak mindig hozzáférhetőnek kell lennie.

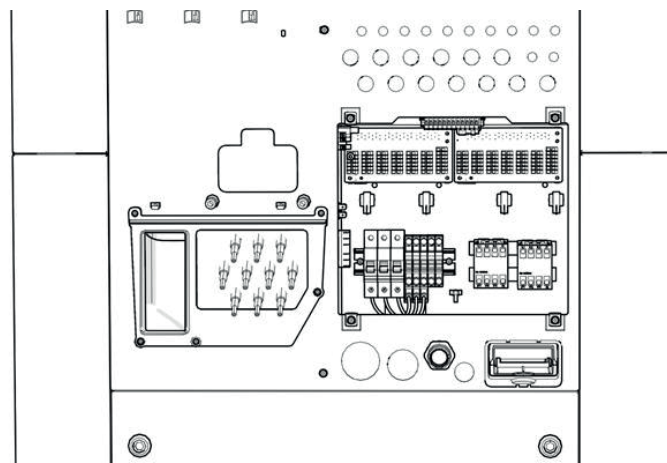

A szabad csatlakozó kapcsok a burkolat levétele után

A csatlakozó kapcsokhoz való hozzáféréshez először el kell távolítani a felette elhelyezkedő burkolatot. A csatlakozókábelt a gyűrűs magon keresztül a csatlakozó kapcsokhoz kell vezetni.

A gépet gyárilag 3N AC 50–60 Hz értékre kell kapcsolni. A feszültségre vonatkozó adatok a típustáblán találhatóak.

Változatok:

3 N AC 380–415 V 50–60 Hz

3 AC 220–240 V 50–60 Hz

Potenciálkiegyenlítés

Mindig jó érintkezésű potenciálkiegyenlítést kell kialakítani, amely megfelel a nemzeti telepítési előírásoknak.

Az elektromos fűtés gyárilag 15 kW (PW 6163), 24 kW (PW 6243), 30 kW (PW 6323) értékre van beállítva.

A fűtés aktiválásához a minimális flottaszint értéke 70 mm vízoszlop.

Túlterhelés ellen a motort tekercsvédelemmel kell ellátni.

Vegye figyelembe a kapcsolási rajzot és a mellékelt telepítési tervet. Ezek a tervek fontosak az elektromos csatlakozáshoz.

Az adagoló szivattyú csatlakoztatása

A multifunkciós modul nélkül is üzemeltethető 4 idővezérelt adagoló szivattyú csatlakozókapcsai a burkolat alatt, az elektromos csatlakozás mellett található. Lásd a mellékelt kapcsolási rajzot.

Gőzcsatlakozás

Gőzfűtéses készülékváltozat esetén a gőzcsatlakoztatást csak engedélyezett szerelő végezheti el. A gőzszelep és a kondenzvíz leválasztó a Miele ügyfélszolgálatán kapható.

 Az áram alatt álló vagy mozgó gépelemek miatti áramütés és sérülésveszély.

A mosógép teljesen felszerelt külső burkolata nélkül hozzáférhetővé válnak az áram alatt álló és forgó gépelemek.

A mosógép telepítését követően győződjön meg arról, hogy a levehető külső burkolat elemei ismét teljesen fel vannak szerelve.

1. A textil előkészítése

Ebben a mosógépben kizárólag olyan textíliákat mosson, amelyeket a gyártó a kezelési címkén gépben moshatóként jelölt meg.

- Ürítse ki az összes zsebet.



2. A gép bekapcsolása és a ruhák berakása

- Kapcsolja be a mosógépet a(z) I gombbal.
- Nyissa ki a betöltőajtót az ajtófogantyúnál meghúzva.
- Helyezze a ruhákat széthajtogatva és lazán a dobba. A különböző méretű ruhadarabok javítják a mosóhatást, és a centrifugálás során jobban eloszlanak.
- Zárja be a betöltőajtót úgy, hogy a betöltőajtót bepattanásig benyomja.

3. Mosószer adagolása

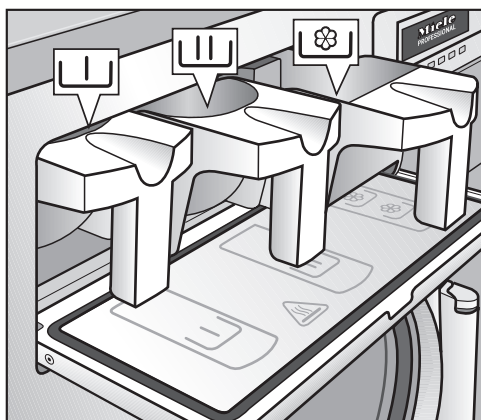
A mosószer adagolásához három külön mosószeres fiók áll rendelkezésre.



- A főmosáshoz helyezze a mosóport a mosószeres fiókba .
- Szükség esetén helyezzen mosószert az előmosás mosószeres fiókjába .
- Szükség esetén helyezzen vegyszereket (pl. öblítőszert) az előző mosószeres fiókba .

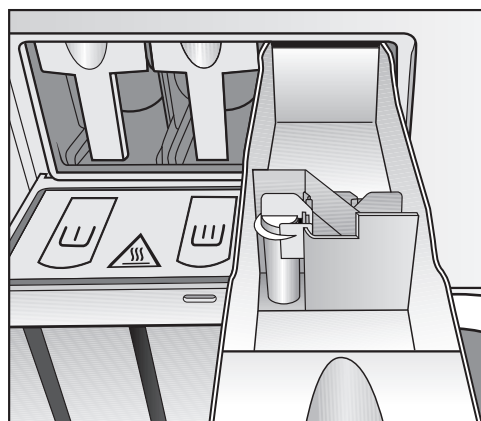

A folyékony fehérítő szerek hozzáadása csak az arra tervezett mosószeres fiókon  keresztül történhet.

4. Program kiválasztása a forgókapcsolóval elforgatásával

5. Nyomja meg a „START“ gombot; elindul a kiválasztott mosóprogram.

Az „ajtózár hiba“ üzenet megjelenésekor a következők szerint járjon el:



- Nyomja meg erősen az ajtó fogantyúját, amíg az ajtózár hallhatóan bekattan.
- Nyomja meg a „START“ gombot.

6. A kijelző mutatja a program befejezését

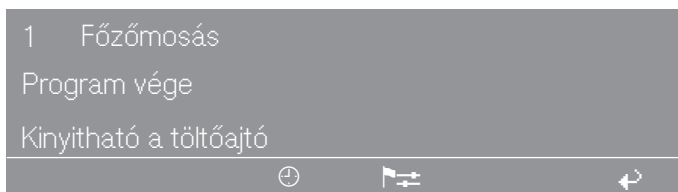

- A program végén az ajtófogantyú meghúzásával nyissa ki betöltőajtót.
- Vegye ki a ruhákat.

7. Nincs több mosóprogram tervezve:

- Hagyja nyitva a betöltőajtót.
- Kapcsolja ki a gépet a „Hálózat ki“ 0 gombbal.

Miele

Miele Kft.

H – 1022 Budapest

Alsó Törökvész út 2.

Tel: (06-1) 880-6400

Fax: (06-1) 880-6403

E-mail: professional@miele.hu

Internet: www.miele-professional.hu



Miele & Cie. KG

Carl-Miele-Straße 29, 33332 Gütersloh, Németország