

Upute za uporabu i ugradnju Napa

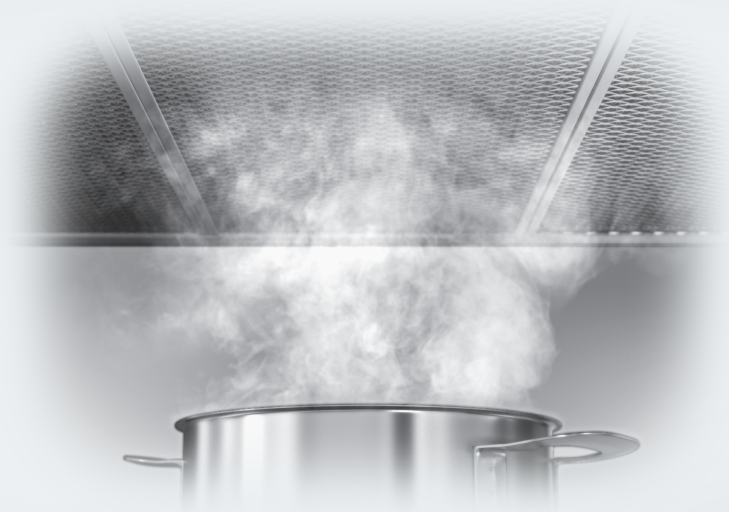

Prije postavljanja i prve uporabe, **obvezno** pročitajte upute za uporabu i ugradnju. Time ćete zaštititi sebe i izbjeći oštećenja uređaja.

Sadržaj

Sigurnosne napomene i upozorenja	4
Vaš doprinos zaštiti okoliša	13
Pregled nape	14
Opis načina rada	16
Puštanje u pogon	17
Odabir načina rada na odvod ili kruženje zraka	17
Postavljanje Miele@home	17
Povezivanje putem aplikacije	18
Povezivanje preko WPS	19
WLAN odjava (vraćanje na tvorničke postavke)	20
Postavljanje Con@ctivity funkcije	21
Con@ctivity putem kućne WLAN mreže (Con@ctivity 3.0).....	22
Con@ctivity putem izravne WLAN veze (Con@ctivity 3.0).....	22
Ponavljanje povezivanja	23
Rukovanje (automatski način rada)	24
Kuhanje s Con@ctivity funkcijom (automatski način rada).....	24
Postupak prženja.....	25
Privremeno napuštanje automatskog načina rada	26
Povrat u automatski način rada.....	26
Rukovanje (ručno upravljanje)	27
Kuhanje bez Con@ctivity funkcije (ručno upravljanje)	27
Uključivanje ventilatora.....	27
Odabir stupnja snage rada	27
Odabir drugog Booster stupnja.....	27
Odabir naknadnog rada	28
Isključivanje ventilatora.....	28
Uključivanje/isključivanje ili smanjenje osvjetljenja radne površine.....	28
Sigurnosno isključivanje	28
Izmjena postavki	29
Izmjena brojača radnih sati filtra za masnoću	29
Promjena ili deaktivacija brojača radnih sati filtra za mirise	30
Isključenje sustava za upravljanje napajanjem	30
Zvučni signal senzorskih tipki	31
Savjeti za uštedu energije	32

Čišćenje i održavanje	33
Kućište.....	33
Posebne napomene za površinu od plemenitog čelika.....	33
Filtar za masnoću	34
Zamjena filtra za masnoću	35
Filtar za mirise	36
Resetiranje brojača radnih sati filtra za mirise	36
Zbrinjavanje filtra za mirise.....	36
Filtar za mirise s mogućnosti regeneracije	37
Servis	38
Kontakt u slučaju smetnji	38
Položaj tipske naljepnice	38
Jamstvo	38
Ugradnja	39
Prije ugradnje.....	39
Preporuke za ugradnju	39
Materijal za ugradnju	39
Materijal za ugradnju za način rada na kruženje zraka.....	40
Ostali materijal za ugradnju	40
Dimenzije uređaja	41
Udaljenost između ploče za kuhanje i nape (S).....	43
Podешavanje zaslona za paru.....	44
Cijev za odvod zraka	44
Zaklopka za sprječavanje povrata zraka	45
Kondenzat	45
Prigušivač buke	46
Električni priključak.....	47
Tehnički podaci	48
Dodatni pribor kod načina rada na kruženje zraka.....	48
Izjava o sukladnosti	48

Sigurnosne napomene i upozorenja

Ova napa odgovara propisanim sigurnosnim odredbama. Međutim, nepropisna uporaba može dovesti do ozljeda osoba ili oštećenja stvari.

Prije prve uporabe nape pročitajte pažljivo upute za uporabu i ugradnju. U njima se nalaze važne napomene o ugradnji, sigurnosti, uporabi i održavanju uređaja. Time ćete zaštititi sebe i izbjeći oštećenja nape.

U skladu s normom IEC 60335-1, tvrtka Miele izričito navodi da morate u potpunosti pročitati i slijediti poglavlje o postavljanju uređaja kao i sigurnosne napomene i upozorenja.

Tvrtka Miele ne može preuzeti odgovornost za štete uzrokovane nepoštivanjem ovih napomena.

Sačuvajte ove upute za ugradnju i predajte ih eventualnom budućem vlasniku uređaja.

Namjenska uporaba

- ▶ Ova kuhinjska napa predviđena je za uporabu u kućanstvima i kućanstvu sličnim okruženjima.
- ▶ Ova kuhinjska napa nije namijenjena korištenju na otvorenom.
- ▶ Ovu kuhinjsku napu upotrebljavajte isključivo u kućanstvu za usisavanje i čišćenje od kuhinjskih para koje nastaju za vrijeme pripreme jela.
Drugi načini uporabe nisu dozvoljeni.
- ▶ Napa iznad plinske ploče za kuhanje, u načinu rada na kruženje zraka, ne može se koristiti za prozračivanje prostorije u kojoj je postavljena. Za navedeno, posavjetujte se sa ovlaštenim stručnjakom za plin.

▶ Osobe koje zbog svog tjelesnog, osjetilnog ili duševnog stanja, ili nedostatka iskustva ili zbog neznanja nisu u stanju sigurno rukovati ovom kuhinjskom napom, moraju biti pod nadzorom dok rukuju istom.

Takve osobe napu mogu upotrebljavati bez nadzora samo ako im je objašnjeno kako sigurno koristiti uređaj. Moraju biti u mogućnosti prepoznati i razumjeti opasnosti koje proizlaze iz pogrešnog rukovanja uređajem.

Djeca u kućanstvu

▶ Djeca mlađa od 8 godina ne smiju biti u blizini nape, osim kad su pod stalnim nadzorom.

▶ Djeca starija od 8 godina smiju koristiti napu bez nadzora samo ako im je objašnjeno kako sigurno koristiti napu. Djeca moraju biti u mogućnosti prepoznati i razumjeti opasnosti koje proizlaze iz pogrešnog rukovanja uređajem.

▶ Djeca ne smiju čistiti ni održavati kuhinjsku napu bez nadzora.

▶ Nadgledajte djecu koja se zadržavaju u blizini kuhinjske nape. Nemojte djeci dopustiti da se igraju uređajem.

▶ Svjetlo za osvjetljenje radne površine je poprilično intenzivno. Pripazite osobito kod dojenčadi, da ne gledaju direktno u svjetlost.

▶ Opasnost od gušenja! Igrajući se s ambalažom (primjerice folijom) djeca se u istu mogu zamotati ili ju navući preko glave i ugušiti se. Držite ambalažu izvan dosega djece.

Sigurnosne napomene i upozorenja

Tehnička sigurnost

- ▶ Nepravilno instaliranje, održavanje ili popravci mogu uzrokovati ozbiljne opasnosti za korisnika. Instaliranje, održavanje ili popravke smije izvršiti samo ovlašteni Miele servis.
- ▶ Oštećena kuhinjska napa može ugroziti Vašu sigurnost. Provjerite ima li napa vidljivih oštećenja. Nikada nemojte upotrebljavati oštećen uređaj.
- ▶ Električna sigurnost kuhinjske nape može se zajamčiti samo ako je priključena na propisno instaliranu instalaciju sa zaštitnim vodičem. Ovaj temeljni sigurnosni uvjet mora biti ispunjen. U slučaju sumnje, električnu instalaciju treba dati na provjeru stručnoj osobi.
- ▶ Mogući je povremeni ili trajni pogon na samodostatnom ili ne mrežno sinkroniziranom sustavu napajanja energijom (poput primjerice pojedinačne mreže, back up sustavi). Pretpostavka za takav pogon da je sustav napajanja energijom u skladu sa zahtjevima EN 50160 ili sličnim.
Zaštite predviđene za kućnu instalaciju i za ovaj Miele proizvod u svojoj funkciji i načinu rada moraju biti sigurne i u pojedinačnom pogonu ili pogonu koji nije mrežno sinkroniziran ili se moraju zamijeniti istovjetnim mjerama u instalaciji. Kako je primjerice opisano u aktualnoj objavi VDE-AR-E 2510-2.
- ▶ Obavezno usporedite priključne podatke (napon i frekvenciju) s tipske naljepnice nape s onima električne mreže jer se podaci moraju obavezno poklapati kako ne bi došlo do oštećenja nape. Prije priključivanja usporedite podatke. U slučaju sumnje obratite se stručnoj osobi.
- ▶ Višestruke utičnice niti produžni kabel ne jamče potrebnu sigurnost (npr. opasnost od požara). Kuhinjsku napu nemojte na taj način priključivati na električnu mrežu.
- ▶ Kuhinjsku napu upotrebljavajte isključivo u sastavljenom stanju kako bi se mogao jamčiti siguran rad.

Sigurnosne napomene i upozorenja

- ▶ Ova kuhinjska napa ne smije se koristiti na pokretnim mjestima (npr. na brodovima).
- ▶ Dodirivanjem dijelova pod naponom i preinakama na električnim ili mehaničkim dijelovima izlažete se opasnosti i možete uzrokovati smetnje u radu kuhinjske nape.
Kućište otvarajte samo do mjere koliko je opisano za potrebe ugradnje i čišćenja. Ne otvarajte ostale dijelove kućišta.
- ▶ Pravo na jamstvo gubite kada kuhinjsku napu popravljaju od tvrtke Miele neovlaštene osobe.
- ▶ Oštećeni priključni kabel zamjenjuje isključivo stručno osposobljeno osoblje.
- ▶ Rasvjetna tijela su fiksno ugrađena. Zamjenu dijelova vrši isključivo Miele ovlaštena stručna osoba ili Miele servis.
- ▶ Kod ugradnje, održavanja i popravaka, napa se mora isključiti iz električne mreže. Isključena je iz električne mreže samo ako
 - su isključeni osigurači u električnoj instalaciji ili
 - potpuno su odvrnuti rastalni osigurači u električnoj instalaciji ili
 - je mrežni utikač (ako postoji) izvučen iz utičnice. Pri tome nemojte povlačiti žicu već utikač.

Sigurnosne napomene i upozorenja

Istovremena uporaba nape i ložišta kojima je potreban zrak iz prostorije

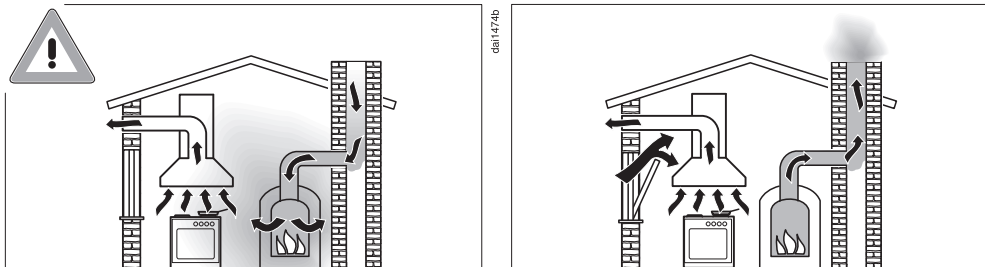

⚠ Opasnost od trovanja uslijed plinova od izgaranja. Kada se u istoj prostoriji istovremeno upotrebljava napa i ložište kojem je potreban zrak morate biti vrlo oprezni. Ložišta trebaju zrak iz prostorije za izgaranje pa uzimaju zrak za izgaranje iz prostorije i odvođe dimne plinove kroz dimnjak u otvoreni prostor. To su primjerice peći na plin, lož-ulje, drva ili ugljen, protočni bojleri, grijalice za vodu, štednjaci i pećnice.

Kuhinjska napa odvođa zrak iz kuhinje i susjednih prostorija. To se odnosi na sljedeće načine rada:

- odvod zraka,
- kruženje zraka, s izvan prostorije smještenom ventilacijskom kutijom.

Bez dovoljnog dovoda zraka izvana, nastaje podtlak. Ložište dobiva premalo zraka za izgaranje. Takva situacija utječe na izgaranje. Otrovní plinovi izgaranja mogu se usisati iz dimnjaka u stambeni prostor.

Opasno po život.

Sigurnosne napomene i upozorenja

Bezopasna uporaba je moguća ako se, pri istovremenoj uporabi nape i ložišta koje za gorenje koristi zrak iz prostorije, u prostoriji ili u ventilacijskoj poveznici postigne podtlak od najviše 4 Pa (0,04 mbar) te se tako izbjegne povratno usisavanje dimnih plinova koji nastaju kod izgaranja.

Navedeno se može postići tako da se kroz otvore koji se ne mogu zatvoriti, primjerice u vratima ili prozoru, osigura dovod zraka potrebnog za izgaranje. Pri tome je potrebno pripaziti na dovoljan presjek otvora za dovod zraka. Običan ventilacijski otvor u zidu sam po sebi najčešće nije dovoljan.

Kod procjenjivanja se uvijek mora u obzir uzeti cjelokupna količina zraka potrebna za prozračivanje stambenog prostora. Za savjet se obratite kvalificiranom dimnjačaru.

Ako se napa koristi u načinu rada na kruženje zraka, pri čemu se zrak vraća u prostoriju gdje je uređaj postavljen, njezin rad ne utječe na rad ložišta koja koriste zrak iz prostorije.

Sigurnosne napomene i upozorenja

Pravilna uporaba

▶ Opasnost od požara zbog otvorenog plamena.

Ispod nape nikada nemojte raditi s otvorenim plamenom. Tako je primjerice zabranjeno flambiranje i priprema roštilja s otvorenim plamenom. Uključena napa povući će plamen u filter. Nakupljene kuhinjske masnoće mogu se zapaliti.

▶ Jaka toplina koja djeluje pri kuhanju na plinskom plameniku može oštetiti kuhinjsku napu.

- Nikada nemojte ostaviti upaljen plinski plamenik bez posude na njemu. Uvijek ugastite plamenik čak i kod kratkog skidanja posude.
- Odaberite posuđe koje svojom veličinom odgovara plameniku.
- Plamen podesite tako da ni u kom slučaju ne gori oko posuđa.
- Izbjegavajte pretjerano zagrijavanje posuđa (primjerice kod kuhanja u woku).

▶ Kondenzirana voda može uzrokovati koroziju i tako oštetiti napu. Uključite napu kod svake uporabe štednjaka, kako ne bi došlo do stvaranja kondenzata.

▶ Pregrijano ulje ili masnoće mogu se sami zapaliti te tako prouzročiti požar na napi.

Pri radu s uljima i masnoćama uvijek nadgledajte lonce, tave i friteze. Stoga i pečenje na električnim roštiljima mora biti pod stalnim nadzorom.

Sigurnosne napomene i upozorenja

▶ Naslage masnoće i prljavštine utječu na funkcioniranje nape. Napu nikada ne koristite bez filtra za masnoću, kako bi se pare od kuhanja mogle pročistiti.

▶ Imajte na umu da se napa može jako zagrijati toplinom nastalom tijekom kuhanja.
Kućište nape i filter dodirujte tek nakon što se napa ohladi.

Pravilna ugradnja

▶ Pročitajte napomene proizvođača Vašeg uređaja za kuhanje, dozvoljava li se uporaba u kombinaciji s napom.

▶ Nije dozvoljena ugradnja nape iznad štednjaka na kruta goriva.

▶ Ako je između ploče za kuhanje i kuhinjske nape premali razmak, napa se može oštetiti.

Ako proizvođač ploče za kuhanje nije preporučio veće sigurnosne udaljenosti, između ploče za kuhanje i donjeg ruba nape treba ostaviti razmak najmanje onoliko koliko je navedeno u poglavlju „Ugradnja“.

Želite li ispod nape koristiti različite uređaje za kuhanje, za koje su propisani različiti sigurnosni razmaci, tada poštujujte najveći navedeni sigurnosni razmak.

▶ Za pričvršćenje kuhinjske nape na zid pročitajte podatke u poglavlju „Ugradnja“.

▶ Dijelovi mogu imati oštre rubove i uzrokovati ozljede.
Prilikom ugradnje nosite rukavice, koje pružaju zaštitu od porezotina.

▶ Za polaganje vodova za odvod zraka smiju se koristiti samo cijevi ili crijeva od nezapaljivog materijala. Njih možete nabaviti u specijaliziranim trgovinama ili servisu.

▶ Odvod zraka se ne smije voditi ni u dimnjak ni u bilo koji drugi dimovod koji se nalazi u uporabi, kao ni u okno koje služi za prozračivanje prostorija s ložištima.

Sigurnosne napomene i upozorenja

▶ Ako se zrak odvodi u dimnjak ili dimovod koji se ne koristi, pridržavajte se važećih zakonskih propisa.

Čišćenje i održavanje

▶ Postoji opasnost od požara ako se čišćenje ne vrši u skladu s naputcima u ovim uputama za uporabu.

▶ Para parnog čistača može doprijeti do dijelova pod naponom i uzrokovati kratki spoj.

Za čišćenje nape nemojte nikada upotrebljavati parni čistač.

Pribor i rezervni dijelovi

▶ Koristite isključivo originalnu Miele opremu. Ako se nadograde ili ugrade drugi dijelovi, gube se prava koja proizlaze iz garancije, jamstva i/ili odgovornosti za proizvod.

▶ Samo uporabom originalnih zamjenskih dijelova Miele može jamčiti ispunjavanje sigurnosnih zahtjeva. Neispravni dijelovi smiju se zamijeniti isključivo takvim dijelovima.

▶ Miele Vam jamči isporuku rezervnih dijelova bitnih za funkcioniranje uređaja minimalno 10 godina, a maksimalno 15 godina od dana prestanka proizvodnje Vaše nape.

Zbrinjavanje ambalaže

Ambalaža služi za rukovanje i štiti uređaj od oštećenja tijekom transporta. Ambalažni materijal odabran je imajući u vidu utjecaj na okoliš i mogućnost zbrinjavanja te se načelno može reciklirati.

Recikliranjem ambalažnog materijala štede se sirovine. Koristite odgovarajuća mjesta za prikupljanje ambalaže, ovisno o vrsti materijala ambalaže koju predajte na zbrinjavanje. Bilo koje Miele prodajno mjesto od Vas će preuzeti transportnu ambalažu.

Zbrinjavanje dotrajalog uređaja

Električni i elektronički uređaji sadrže brojne korisne materijale. Sadrže i određene tvari, mješavine i dijelove, koji su neophodni za njihovo funkcioniranje i sigurno korištenje istima. S obzirom da mogu sadržavati opasne tvari, ako se navedeni materijali odlažu u otpad iz kućanstva ili se zbrinjavaju na drugi nepropisani način, mogu naškoditi zdravlju ljudi i okolišu. Stoga je važno poštovati zakonsku obvezu odvojenog sakupljanja električnog i elektroničkog otpada. Dotrajali električni i elektronički uređaj ne smijete bacati u otpad iz kućanstva, već ste isti obvezni odvojiti od miješanog komunalnog otpada i od ostalih vrsta otpada.

Umjesto odlaganja dotrajalih električnih i elektroničkih uređaja u otpad iz kućanstva, navedene uređaje predajte na zbrinjavanje u službene sabirne centre za prihvata i daljnju obradu dotrajalih električnih i elektroničkih uređaja u Vašem gradu, ili u prodajno mjesto na kojem ste kupili navedeni uređaj ili u jedno od drugih prodajnih mjesta društva Miele.

Ako se na dotrajalom električnom ili elektroničkom uređaju nalaze osobni podaci, preporučamo, radi Vaše sigurnosti, iste izbrisati u cijelosti prije predaje navedenih uređaja na zbrinjavanje. Ako osobne podatke ostavite na navedenim uređajima, to činite na vlastitu odgovornost.

Dotrajale električne i elektroničke uređaje obvezni ste predati na zbrinjavanje u cijelosti i u stanju iz kojeg je vidljivo da navedeni uređaji nisu prethodno rastavljeni radi vađenja zasebnih komponenti ili dijelova.

Molimo pobrinite se da Vaši dotrajali električni i elektronički uređaji do predaje na zbrinjavanje bude izvan dohvata djece.

Ovisno o konkretnom uređaju, dotrajale električne i elektroničke uređaje moguće je reciklirati. Navedeni uređaji mogu sadržavati dijelove koji se mogu iskoristiti za popravak drugih proizvoda. Na taj način, štede se sirovine i omogućava se razumno iskorištavanje prirodnih resursa.



Ova oznaka, koja se sastoji od prekrštenog spremnika za sakupljanje otpada s kotačima, ima značenje odvojenog sakupljanja električnog i elektroničkog otpada. Ako se takva oznaka nalazi na Vašem uređaju, takav uređaj ne smijete odlagati u kantu za smeće u Vašem kućanstvu u koju odlažete miješani komunalni otpad, već ste uređaj obvezni zbrinuti sukladno ovdje navedenim uputama i primjenjivim propisima za zbrinjavanje električnih i elektroničkih uređaja.

Pregled nape

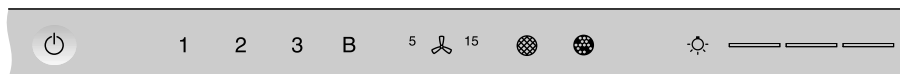
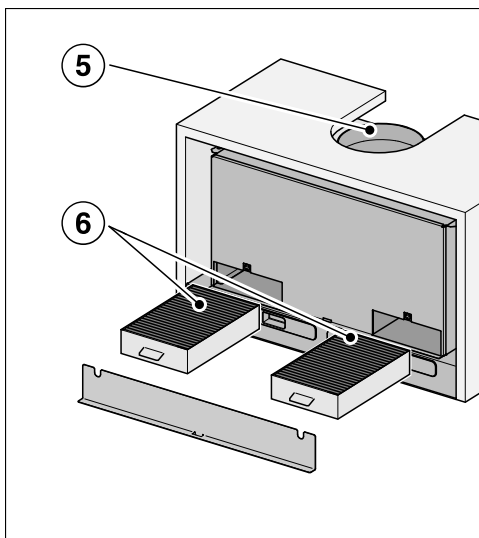
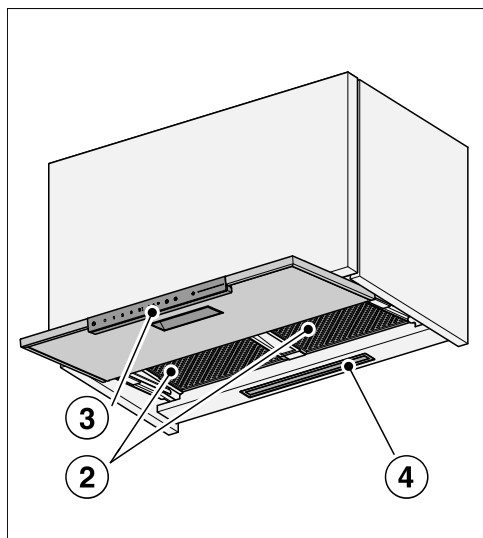
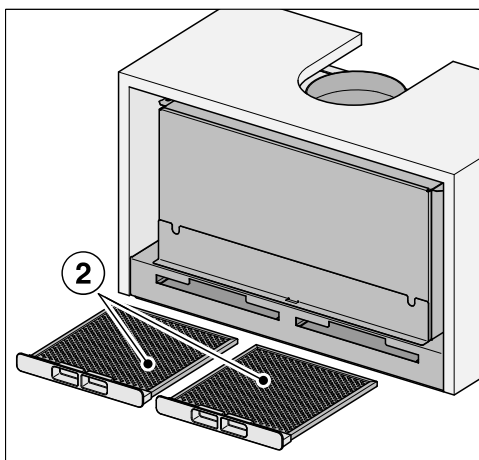
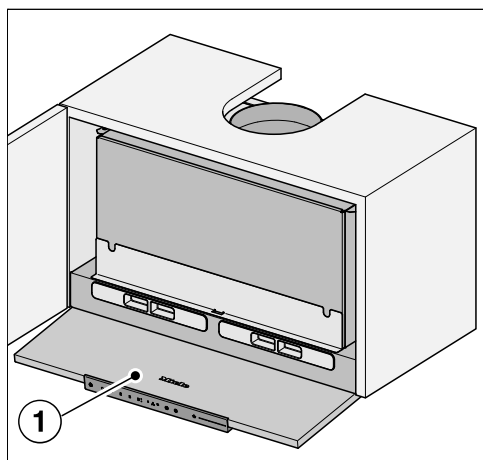

7

8

9

10

11

12

13

- ① Izvlačni zaslon za paru
- ② Filtar za masnoću
- ③ Upravljački elementi
- ④ Osvjetljenje radne površine
- ⑤ Ispušni nastavak
- ⑥ Filtar za mirise
Jednokratni ili regenerirajući filtar za mirise
Dodatni pribor kod načina rada na kruženje zraka
- ⑦ Senzorska tipka za uključivanje i isključivanje nape
- ⑧ Senzorska tipka za uključivanje i isključivanje ventilatora i za podešavanje snage ventilatora
- ⑨ Senzorska tipka za funkciju naknadnog rada
- ⑩ Senzorska tipka za brojač radnih sati filtra za masnoću
- ⑪ Senzorska tipka za brojač radnih sati filtra za mirise
- ⑫ Senzorska tipka za uključivanje i isključivanje te za smanjenje osvjetljenja radne površine
- ⑬ Senzorske tipke za odabir i prikaz stupnja rasvjete

Opis načina rada

Ovisno o izvedbi nape moguće su sljedeće funkcije:

Način rada na kruženje zraka



daib094a

Usisani zrak se čisti kroz filter za masnoću i odvodi izvan zgrade.

Način rada na odvod zraka

(s kompletom za pregradnju i filtrom za mirise kao dodatnim priborom; pogledajte „Tehnički podaci“)







daib094b

Usisani zrak se čisti kroz filter za masnoću i dodatno kroz filter za mirise. Zrak se zatim vraća u kuhinju.

Odabir načina rada na odvod ili kruženje zraka

Napa je prikladna za način rada na odvod ili kruženje zraka. Snaga ventilatora prilagođava se odabranim načinom rada. Tvornički je podešen način rada na kruženje zraka. Napu morate prilagoditi za način rada na odvod zraka.

Prebacivanje na način rada na odvod zraka moguće je ako se deaktivira brojač sati filtra za mirise.

- Izvucite zaslon za paru.
- Ventilator isključite pritiskom na tipku **2**, a svjetlo tipkom .
- Tipku za naknadni rad  držite pritisnutom dok ne zasvijetle simboli za filter za masnoću  i filter za mirise .
- Dodirnite simbol filtra za mirise .

Trepere simbol filtra za mirise  i razina rada ventilatora.

- Dodirnite tipku **B**.
- Potvrdite postupak pritiskom na tipku filtra za mirise .

Svi kontrolni indikatori se isključuju.

Podešen je način rada na odvod zraka.

Ukoliko potvrda ne uslijedi unutar 4 minute, uređaj automatski preuzima prethodnu postavku.

Postavljanje Miele@home

Pretpostavka:

- WLAN mreža
- Miele aplikacija
- korisnički račun kod tvrtke Miele. Korisnički račun možete izraditi putem Miele aplikacije.

Vaša je napa opremljena integriranim WLAN modulom. Povežite svoju napu s kućnom WLAN mrežom. Nakon toga napom možete upravljati putem Miele aplikacije.

Ukoliko je Vaša Miele ploča za kuhanje također povezana u kućnu WLAN mrežu možete koristiti automatsko upravljanje putem Con@ctivity funkcije.

Osigurajte dovoljno jak signal WLAN mreže na mjestu postavljanja svoje nape.

Povezivanje s kućnom WLAN mrežom možete uspostaviti s Miele aplikacijom ili putem WPS.

Puštanje u pogon

Raspoloživost Miele@home

Korištenje Miele aplikacije ovisi o raspoloživosti Miele@home usluga u Vašoj državi.

Usluga Miele@home nije raspoloživa u svakoj državi.

Informacije o raspoloživosti možete pronaći preko internet stranice www.miele.hr.

Miele aplikacija

Miele aplikaciju možete besplatno preuzeti u Apple App ili Google Play trgovinama aplikacijama.



Povezivanje putem aplikacije

Umrežavanje možete provesti putem Miele aplikacije.

- Na svoj mobilni krajnji uređaj instalirajte aplikaciju Miele.

Za registraciju Vam je potrebno sljedeće:

1. Zaporka Vaše WLAN mreže
2. Zaporka Vaše nape



Zaporka Vaše nape je 9 zadnjih znamenki serijskog broja, koji se nalazi na tipskoj naljepnici.

Tipsku naljepnicu pronaći ćete na kućištu, kada skinete poklopac okna filtra za mirise.







- Pokrenite prijavu uređaja u aplikaciji. Slijedite korake prijave.

Ukoliko se traži povezivanje nape na WLAN mrežu, tada slijedite sljedeće korake:

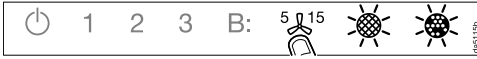
- Dodirnite tipku za uključivanje/isključivanje .

Svi simboli svijetle smanjenom jačinom.



- Tipku za naknadni rad  držite pritisnutom dok ne zasvijetle simboli za filtar za masnoću  i filtar za mirise .

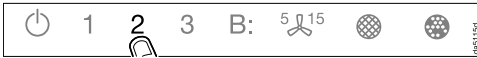

- Dodirnite tipku **2**.



Trajno svijetli **2**, a treperi **3**.

Napa je tijekom sljedeće 2 minute spremna za povezivanje.

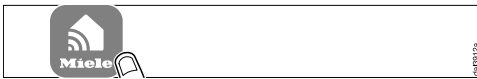

- Slijedite daljnje korake u aplikaciji.



Nakon uspješnog povezivanja trajno svijetle **2** i **3**.

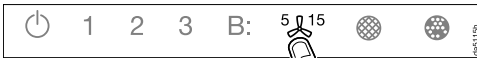

- Napustite način povezivanja na napi pritiskom na tipku za naknadni rad .

Napom sada možete upravljati pomoću aplikacije.



Povezivanje preko WPS

Vaš WLAN usmjerivač mora imati WPS (WiFi Protected Setup).

- Dodirnite tipku za uključivanje/isključivanje .

Svi simboli svijetle smanjenom jačinom.



- Tipku za naknadni rad  držite pritisnutom dok ne zasvijetle simboli za filtar za masnoću  i filtar za mirise .



- Dodirnite tipku **2**.



Trajno svijetli **2**, a treperi **3**.

WLAN povezivanje mora istovremeno biti pokrenuto na napi i na Vašem WPS usmjerivaču.



- Nakon par sekundi na napi pritisnite tipku **B**.

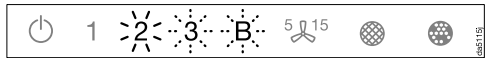

Nakon kratkog vremena svijetli **2**, a **3** i **B** trepere.

Napa je tijekom sljedeće dvije minute spremna za povezivanje.

Puštanje u pogon



- Pokrenite WPS povezivanje na svom WLAN usmjerivaču.

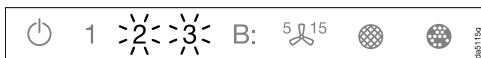

Nakon uspješnog povezivanja trajno svijetle **2** i **3**.



- Napustite način povezivanja na napi pritiskom na tipku za naknadni rad ⁵ ₁₅.

Napom sada možete upravljati pomoću aplikacije.

Ukoliko povezivanje nije bilo uspješno, vjerojatno niste na svom usmjerivaču dovoljno brzo aktivirali WPS. Ponovite prethodno opisane korake povezivanja.

Savjet: Ako Vaš WLAN usmjerivač ne raspolaže WPS kao metodom povezivanja, povežite se preko Miele aplikacije.

WLAN odjava (vraćanje na tvorničke postavke)

Kako biste uspostavili novu WLAN vezu, postojeću morate prekinuti.

- Dodirnite tipku za uključivanje/isključivanje

Svi simboli svijetle smanjenom jačinom.



- Tipku za naknadni rad ⁵ ₁₅ držite pritisnutom dok ne zasvijetle simboli za filter za masnoću i filter za mirise .



- Dodirnite tipku **1**.



Kod postojeće WLAN veze **2** i **3** trajno svijetle.

Napa je tijekom sljedeće dvije minute spremna za odvajanje.

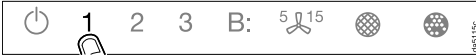

- Dodirnite tipku **1**.



Trajno svijetli **2**, a treperi **3**.



Nakon nekoliko sekundi trepere **2** i **3**.
Veza je prekinuta.



- Napustite način odjave na napi pritis-
kom na tipku za naknadni rad **5**.

WLAN veza je prekinuta. Nova se veza
može uspostaviti.

Postavljanje Con@ctivity funk- cije

Con@ctivity opisuje izravnu komunika-
ciju između Miele električne ploče za
kuhanje i Miele nape. Omogućuje auto-
matsko upravljanje napom ovisno o sta-
tusu rada Miele električne ploče za ku-
hanje.

- Kod uključivanja ploče za kuhanje sa-
mostalno se uključuje osvjetljenje
radne površine i nakon kratkog vre-
mena uključuje ventilator nape.
- Za vrijeme kuhanja napa automatski
odabire razinu rada ventilatora. Stu-
panj rada ventilatora ovisi o broju ukl-
jučenih zona za kuhanje i odabranom
stupnju kuhanja.
- Nakon kuhanja se ventilator i osvjetl-
jenje automatski isključuju nakon zav-
ršetka zadane funkcije naknadnog ra-
da.

Detaljne informacije o radu naći ćete u
poglavlju „Uporaba“.

Puštanje u pogon

Con@ctivity putem kućne WLAN mreže (Con@ctivity 3.0)

Pretpostavka:

- kućna WLAN mreža
- Miele ploča za kuhanje s mogućnošću spajanja na WLAN

- Svoju napu i ploču za kuhanje povežite u kućnu WLAN mrežu (pogledajte odlomak „Uspostavljanje Miele@home“).

Con@ctivity funkcija se automatski uključuje.

Con@ctivity putem izravne WLAN veze (Con@ctivity 3.0)

Pretpostavka:



- Miele ploča za kuhanje s mogućnošću spajanja na WLAN

Ako ne raspoložete kućnom mrežom, možete uspostaviti izravnu vezu između ploče za kuhanje i nape.

- Dodirnite tipku za uključivanje/isključivanje .

Svi simboli svijetle smanjenom jačinom.



- Tipku za naknadni rad  držite pritisnutom dok ne zasvijetle simboli za filter za masnoću  i filter za mirise .

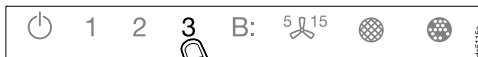

- Dodirnite tipku **3**.

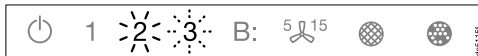

Trajno svijetli **2**, a treperi **3**.

Napa je tijekom sljedeće 2 minute spremna za povezivanje.

- Pokrenite WLAN vezu na ploči za kuhanje. Informacije o tome nalaze se u priloženim uputama za uporabu ploče za kuhanje.



Nakon uspješnog povezivanja trajno svijetle **2** i **3**.

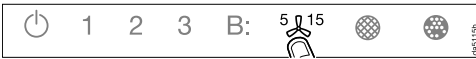

- Napustite način povezivanja na napi pritiskom na tipku za naknadni rad 5^{15} .

Con@ctivity funkcija je sada aktivirana.

Ploča za kuhanje i napa se ne mogu povezati u kućnu mrežu ako postoji izravna WLAN veza. Ako ćete to željeti u budućnosti, prvo treba prekinutu izravnu WLAN vezu između ploče za kuhanje i nape (pogledajte poglavlje „WLAN odjava“).

Ponavljanje povezivanja

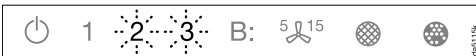

Kad povezivanje nije moguće, treperi **2** i **3**, ili napa prekida postupak.

- Prekinite vezu na napi (pogledajte poglavlje „WLAN odjava“) i na ploči za kuhanje.
- Ponovite povezivanje.

Rukovanje (automatski način rada)

Kada je Con@ctivity funkcija aktivirana, napa uvijek radi u automatskom načinu rada (pogledajte poglavlje „Puštanje u pogon“, odlomak „Uspostavljanje Con@ctivity funkcije“).

Ako želite ručno podesiti napu, pročitate poglavlje „Upravljanje (Ručno upravljanje)“, odlomak „Kuhanje bez Con@ctivity funkcije“.

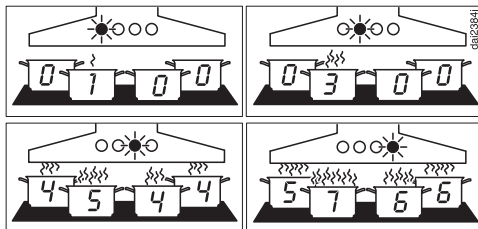

Primjeri za razinu jakosti ventilatora od **1** do **B**

Kuhanje s Con@ctivity funkcijom (automatski način rada)

- Uključite zonu za kuhanje na željenu snagu rada.

Rasvjeta nape se uključuje.

- Izvucite zaslon za paru.

Ventilator se uključuje na stupanj **2**.

Za vrijeme kuhanja napa automatski odabire razinu rada ventilatora.

Mjerodavna je ukupna snaga uključene ploče za kuhanje, znači broj uključenih zona za kuhanje i razina odabranih snaga kuhanja.

- Kada na ploči za kuhanje odaberete veći stupanj snage rada ili pak uključite nekoliko zona za kuhanje, rad ventilatora nape također se pojačava.
- Kada se smanji stupanj snage rada na ploči za kuhanje ili se zona za kuhanje isključi, prilagođava se i stupanj rada ventilatora.

Period reakcije

Napa reagira sa zadržkom. To je iz razloga što se uzima u obzir, da promjena razine snage na zoni za kuhanje ne dovede izravno do stvaranja više ili manje pare od kuhanja.

Obzirom da ploča za kuhanje napi šalje informacije u intervalima, to također može uzrokovati zadržku.

Reakcija slijedi u roku od nekoliko sekundi ili minuta.

Postupak prženja

- Zonu za kuhanje uključite na najviši stupanj primjerice za zagrijavanje posuđa prije prženja. Uključite niži stupanj nakon oko 10 sekundi do 4 minute (60 sekundi do 5 minuta kod Highlight ploče za kuhanje).

Napa prepoznaje postupak prženja.

Napa se uključuje te se nakon ponovnog uključivanja ploče za kuhanje uključuje na razinu ventilacije 3 i ostaje na toj razini rada ventilatora oko 5 minuta.

Potom stupanj rada ventilatora ponovno određuje Con@ctivity funkcija.

I sami unaprijed možete ručno odrediti razinu rada ventilatora.

Isključivanje

- Isključite sva polja za kuhanje.

Ventilator nape se unutar nekoliko minuta stupnjevano gasi i naposljetku se isključuje.

Tako se kuhinjski zrak čisti od preostalih para i mirisa.

- Što se Booster stupnja tiče, ventilator se odmah uključuje na stupanj 3.
- Ventilator radi na stupnju 3, a potom se nakon približno 1 minute vraća na stupanj 2.
- Sa stupnja 2 vraća se nakon približno 2 minute na stupanj 1.
- Nakon 2 minute na stupnju 1 ventilator se isključuje.
- Nakon još 30 sekundi isključuje se osvjetljenje radne površine.

Kuhanje je završeno.

Ako je zaslon za paru ostao izvučen, napa će se prilikom sljedećeg uključivanja ploče za kuhanje automatski ponovo uključiti:

par sekundi nakon uključivanja ploče za kuhanje uključuje se i ventilator, prvo kratko na stupanj **2**, a potom odmah na stupanj **1**. Automatski slijedi daljnji pogon.

Rukovanje (automatski način rada)

Privremeno napuštanje automatskog načina rada

Na ovaj način za vrijeme kuhanja možete privremeno napustiti automatski način rada:

- ručno odaberete drugu razinu rada ventilatora, ili
- ručno isključite napu, ili
- aktivirate funkciju naknadnog rada  nape. Ventilator se gasi nakon odabranog perioda naknadnog rada, a svjetlo ostaje upaljeno.

Funkcijama nape sada se ručno upravlja (pogledajte poglavlje „Upravljanje (Ručno upravljanje“).

Povrat u automatski način rada

Na ovaj način napa se ponovno vraća u automatski način rada:

- Napa se nakon ručnog odabira razine rada ventilatora ne dira oko 5 minuta, ili
- ručno odabran stupanj snage rada ventilatora odgovara automatskom, ili
- ventilator nape i ploča za kuhanje isključeni su barem 30 sekundi. Prilikom sljedećeg uključivanja ploče za kuhanje ponovno se uključuje automatski način rada.

Imate mogućnost ručnog upravljanja napom za kompletni postupak kuhanja.

- Ventilator nape uključite **prije** ploče za kuhanje.

Ako su nakon kuhanja napa i ploča za kuhanje bili isključeni na 30 sekundi, prilikom sljedećeg uključivanja ploče za kuhanje uključit će se automatski način rada.

Kuhanje bez Con@ctivity funkcije (ručno upravljanje)

Pod sljedećim pretpostavkama potrebno je ručno rukovanje s napom:

- Con@ctivity funkcija nije uključena.
- Ukoliko ste privremeno deaktivirali funkciju Con@ctivity (pogledajte poglavlje „Upravljanje (Automatski pogon)“, odlomak „Privremeno napuštanje automatskog načina rada“).

Uključivanje ventilatora

Uključite ventilator, čim započnete s kuhanjem. Na taj način će se pare od kuhanja od početka izvlačiti.

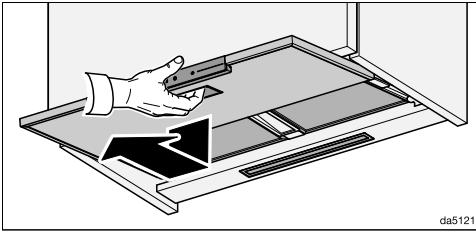

- Izvucite zaslon za paru. Zaslon za paru potpuno izvucite kako biste postigli optimalno usisavanje i nisku razinu zvuka.

Ventilator se uključuje na stupanj **2**.

Odabir stupnja snage rada

Za lagane do jake pare i mirise prilikom kuhanja, na raspolaganju su razine snage **1** do **3**.

Za kratkotrajno pojačani razvoj pare i mirisa, primjerice kod pečenja mesa, odaberite stupanj **B** kao Booster stupanj.

- Odaberite željeni stupanj snage rada dodiranjem na tipke **1** do **B**.

Odabir drugog Booster stupnja

- Kada odaberete Booster stupanj, svijetli simbol **B•**. Ako želite još viši stupanj snage rada, ponovno pritisnite tipku **B**.

Svijetli simbol **B•**.

Drugi Booster stupanj je aktiviran. Protok zraka je kratkotrajno povećan.

Smanjenje Booster stupnjeva

Ukoliko je uključen sustav za upravljanje napajanjem (prethodno podešeno), prvi Booster stupanj **B•** se nakon 5 minuta rada automatski prebacuje na stupanj **3**.

Drugi Booster stupanj **B•** se nakon 2 minute rada automatski prebacuje na niži stupanj (i kod isključenog upravljanja napajanjem).





Rukovanje (ručno upravljanje)

Odabir naknadnog rada

Ostavite da ventilator nakon kuhanja radi još nekoliko minuta. Kuhinjski zrak se čisti od preostalih para i mirisa.

Na taj se način izbjegavaju ostatci u napi i mirisi koji tako mogu nastati.

Funkcija naknadnog rada brine za to da se ventilator nakon prethodno odabranog vremena automatski isključi.

- Dok je ventilator uključen, nakon kuhanja dodirnite tipku za funkciju naknadnog rada ⁵.
- Jednom: Ventilator se isključuje nakon 5 minuta (svijetli  5).
- Dva puta: Ventilator se isključuje nakon 15 minuta (svijetli  15).
- Ukoliko ponovno dodirnete tipku za funkciju naknadnog rada ⁵, ventilator ostaje uključen (gasi se ⁵).



Isključivanje ventilatora

- Ukoliko ponovo dodirnete tipku aktivnog stupnja rada ventilatora, ventilator će se isključiti.
- Ventilator se isključuje i kada uvučete zaslon za paru.

Uključivanje/isključivanje ili smanjenje osvjetljenja radne površine

- Osvjetljenje radne površine možete uključiti i isključiti izvlačenjem odnosno uvlačenjem zaslona za paru.
- Kada je zaslon za paru izvučen osvjetljenje radne površine možete uključiti odnosno isključiti pritiskom na tipku za osvjetljenje .

Kod uključivanja osvjetljenje svijetli s maksimalnom jačinom. Svijetle sve 3 crtice pokraj tipke za osvjetljenje .

- Pri uključenom osvjetljenju držite pritisnutu tipku . Svijetlo se smanjuje, sve dok držite tipku pritisnutom.
- Ukoliko ponovno pritisnete tipku za osvjetljenje , svijetlo se pojačava sve dok držite tipku za osvjetljenje pritisnutom.
- Alternativno možete odabrati 3 stupnja jačine osvjetljenja pritiskom na crticu kraj tipke za osvjetljenje .

Sigurnosno isključivanje

Ako je sustav za upravljanje napajanjem isključen, ventilator i osvjetljenje radne površine automatski će se isključiti za 12 sati.

- Za ponovno uključivanje pritisnite tipku za uključivanje/isključivanje .

Sve postavke se vrše kod isključene nape.

- Izvucite zaslon za paru te uključite ventilator i osvjetljenje.

Izmjena brojača radnih sati filtra za masnoću



Brojač radnih sati može se prilagoditi kulinarskim navikama.

Interval za čišćenje tvornički je podešen na 30 sati.

- Poželjno je podesiti kraće vrijeme od 20 sati ako pečete mnogo mesa ili pržite hranu.
- Ako kuhate samo povremeno, preporučuje se kraći interval između čišćenja. Time se sprječava stvrdnjavanje nakupljene masnoće koja otežava čišćenje.
- Ako redovito kuhate s malo masnoća, možete odabrati dulji interval čišćenja od 40 ili 50 sati.

- Dodirnite tipku za uključivanje/isključivanje .

Svi simboli svijetle smanjenom jačinom.

- Tipku za naknadni rad ⁵↵¹⁵ držite pritisnutom dok ne zasvijetle simboli za filter za masnoću  i filter za mirise .

- Dodirnite simbol filtra za masnoću .

Treperi simbol filtra za masnoću  i razina rada ventilatora.

Indikatori **1** do **B** prikazuju podešeno vrijeme:

Prikaz **1** 20 sati

Prikaz **2** 30 sati

Prikaz **3** 40 sati

Prikaz **B** 50 sati

- Željeno vrijeme odaberite dodirrom na broj.

- Potvrdite postupak pritiskom na tipku filtra za masnoću . Ukoliko potvrda ne uslijedi unutar 4 minute, uređaj automatski preuzima prethodnu postavku.

Izmjena postavki

Promjena ili deaktivacija brojača radnih sati filtra za mirise

Filtri za mirise potrebni su za način rada na kruženje zraka.



Brojač radnih sati može se prilagoditi kulinarskim navikama.

Za način rada na odvod zraka potrebno je isti deaktivirati.

Interval za izmjenu je tvornički podešen na 180 sati.

- Dodirnite tipku za uključivanje/isključivanje .

Svi simboli svijetle smanjenom jačinom.

- Tipku za naknadni rad  držite pritisnutom dok ne zasvijetle simboli za filter za masnoću  i filter za mirise .

- Dodirnite simbol filtra za mirise .

Trepere simbol filtra za mirise  i razina rada ventilatora.

Indikatori **1** do **B** prikazuju podešeno vrijeme:

Prikaz **1** 120 sati

Prikaz **2** 180 sati

Prikaz **3** 240 sati

Prikaz **B** je isključen

- Željeno vrijeme odaberite dodirrom na broj.
- Potvrdite postupak pritiskom na tipku filtra za mirise . Ukoliko potvrda ne uslijedi unutar 4 minute, uređaj automatski preuzima prethodnu postavku.

Isključenje sustava za upravljanje napajanjem



Međutim, imajte na umu da isključivanje može dovesti do povećane potrošnje energije.

Isključenje/uključenje sustava za upravljanje napajanjem

- Dodirnite tipku za uključivanje/isključivanje .

Svi simboli svijetle smanjenom jačinom.

- Tipku za naknadni rad  držite pritisnutom.

Nakon nekoliko sekundi svijetle simboli za filter za masnoću  i filter za mirise , nakon sljedećih 5 sekundi svijetli indikator **1** prikaza stupnja rada ventilatora.

Zaslon za paru se izvlači.

- Nakon toga, jedno za drugim, dodirnite

- tipku za osvjetljenje ,

- tipku **1** i ponovno

- tipku za osvjetljenje .

Kada je aktiviran sustav za upravljanje napajanjem, indikatori **1** i **B** svijetle trajno.



Kada je isključen, trepere indikatori **1** i **B**.

- Za isključivanje sustava za upravljanje napajanjem, dodirnite tipku **1**.

Trepere indikatori **1** i **B**.

- Za aktivaciju dodirnite tipku **B**.

Trajno svijetle indikatori **1** i **B**.

- Potvrdite postupak pritiskom na tipku za uključivanje funkcije naknadnog rada ⁵¹⁵.

Svi indikatori se isključuju.

Ukoliko postupak ne potvrdite unutar 4 minute, uređaj zadržava prethodnu postavku.





Zvučni signal senzorskih tipki

Kada odaberete funkciju pomoću senzorskih tipki, kratko se oglašava zvučni signal kao potvrda dodira.

Zvučni signal se može isključiti.

- Dodirnite tipku za uključivanje/isključivanje .

Svi simboli svijetle smanjenom jačinom.

- Tipku za naknadni rad ⁵¹⁵ držite pritisnutom dok ne zasvijetle simboli za filter za masnoću  i filter za mirise .

- Dodirnite tipku **B**.

Zvučni signal je isključen.

- Ukoliko želite ponovo uključiti zvučni signal, nastavite na isti način.

Nakon što je napa odspojena s napajanja ili nakon nestanka električne energije, zvučni se signal ponovno uključuje bez obzira na zadnju postavku.

Savjeti za uštedu energije

Ova napa radi vrlo učinkovito i štedi energiju. Mjere navedene u nastavku pomoći će Vam pri štednoj uporabi:

- Prilikom kuhanja pazite da je kuhinja dovoljno prozračena. Ako kod odvođa zraka ne dolazi dovoljno zraka, napa neće efikasno raditi i doći će do pojačanih zvukova pri radu uređaja.
- Po mogućnosti kuhajte na nižim razinama snage. Manje pare od kuhanja znači i nižu razinu snage nape te samim time i manju potrošnju električne energije.
- Redovito čistite ili mijenjajte filtre. Jako zaprljani filtri smanjuju snagu, povećavaju opasnost od požara i higijenski su rizik.
- Koristite Con@ctivity funkciju. Napa se automatski uključuje i isključuje. Napa bira optimalni stupanj snage za situaciju kuhanja te na taj način osigurava manju potrošnju energije.
- Ako napom upravljate ručno, pazite na sljedeće:
 - Na napi provjerite odabranu razinu snage. Većinom je dovoljan niži stupanj snage. Booster stupanj koristite samo kad je to nužno.
 - Kod jačih para od kuhanja na vrijeme uključite viši stupanj snage. To je učinkovitiji način usisavanja para i mirisa iz kuhinje, od načina kada je napa cijelo vrijeme uključena.
 - Pritom pazite da napu nakon kuhanja ponovno isključite. Ako kuhinjski zrak nakon kuhanja još želite prozračiti od zaostalih para i mirisa, uključite funkciju naknadnog rada. Ventilator se automatski isključuje po isteku odabranog trajanja naknadnog rada.

 Prije svakog servisa i održavanja napu isključite iz električne mreže (pogledajte poglavlje „Sigurnosne napomene i upozorenja“).

Kućište

Općenito

 Površine i upravljački elementi su osjetljivi na ogrebotine i rezove. Stoga se pridržavajte sljedećih napomena o čišćenju.

- Sve površine i upravljačke elemente čistite samo spužvastom krpom, sredstvom za ručno pranje posuđa i toplom vodom.
- Sve površine na kraju osušite mekom krpom.

Nemojte upotrebljavati:

- sredstva za čišćenje koja sadrže sodu, kiselinu, klor ili otapala,
- abrazivna sredstva za čišćenje, kao što su primjerice prašak za ribanje, mlijeko za ribanje, spužvice za ribanje, kao što su npr. spužvice za čišćenje lonaca ili korištene spužvice koje sadrže ostatke abrazivnih sredstava.

Posebne napomene za površinu od plemenitog čelika

Osim uputa iz općenitih napomena, za čišćenje površina od plemenitog čelika prikladna su ne abrazivna sredstva za čišćenje plemenitog čelika.

Kako bi se spriječilo brzo ponovno zaprljanje preporučuje se tretiranje sa sredstvom za njegu plemenitog čelika (dostupno kod Miele).

Posebne napomene za staklene površine

- Osim uputa iz općenitih napomena, za čišćenje staklenih površina prikladna su sredstva za čišćenje stakla uobičajena u kućanstvu.

Čišćenje i održavanje

Filtar za masnoću

⚠ Opasnost od požara
Vrlo masni filtri su zapaljivi.
Filtre za masnoću redovito čistite.

Višekratno uporabljivi metalni filtri za masnoću u uređaju prihvaćaju na sebe čvrste sastojke kuhinjske pare (masnoće, prašinu itd.) i tako sprječavaju onečišćenje nape.

Filtari za masnoću se moraju redovito čistiti.

Jako zaprljani filtri za masnoću smanjuju usisnu snagu i dovode do jakog zaprljanja nape i kuhinje.

Intervali čišćenja

Nakupljena masnoća se nakon duljeg vremena stvrdnjava i otežava čišćenje. Stoga se preporučuje čišćenje filtra za masnoću svakih 3 – 4 tjedna.

Brojač radnih sati Vas indikatorom simbola filtra za masnoću  podsjeća na redovito čišćenje istog.

Vađenje filtra za masnoću

⚠ Kod rukovanja filter Vam može ispasti.
To može dovesti do oštećenja filtra i ploče za kuhanje.
Kod rukovanja filter čvrsto držite u ruci.

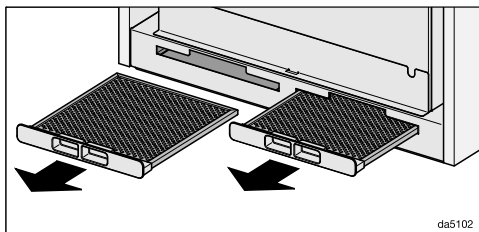

- Filtre za masnoću izvucite iz otvora na prednjoj strani kućišta.

Ručno čišćenje filtra za masnoću

- Filtre operite pomoću četke u toploj vodi u koju ste dodali blago sredstvo za ručno pranje posuđa. Nemojte upotrebljavati koncentrirano sredstvo za pranje posuđa.

Neprikladna sredstva za čišćenje

Neprikladna sredstva za čišćenje mogu kod neredovitog korištenja dovesti do oštećenja na površini filtra.

Sljedeća sredstva za čišćenje ne bi trebalo koristiti:

- Sredstva za čišćenje kamenca
- Sredstva za ribanje, mlijeko za ribanje
- Agresivna univerzalna sredstva za čišćenje i sprejevi za uklanjanje masnoća
- Raspršivače za čišćenje pećnica,

Pranje filtra za masnoću u perilici posuđa

- Filtre za masnoću postavite po mogućnosti okomito ili nakošeno u donju košaru. Pripazite da se prskalice mogu slobodno okretati.
- Upotrebljavajte za kućanstvo uobičajeno sredstvo za pranje posuđa.
- Odaberite program s temperaturom pranja od minimalno 50°C do maksimalno 65°C.

Pri pranju filtra za masnoću u perilici posuđa, moguće su, ovisno o upotrijebljenom sredstvu za pranje, promjene boja na unutaršnjim površinama filtra. Navedeno nema utjecaj na funkcionalnost filtra za masnoću.

Nakon čišćenja

- Nakon čišćenja položite filtar za masnoću na upijajuću površinu kako bi se osušio.
- Dok je filtar za masnoću izvađen, očistite također i dostupne dijelove kućišta od nataložene masnoće. Time ćete izbjeći opasnost od požara.
- Ponovno umetnite filtre za masnoću.

Resetiranje brojača radnih sati filtra za masnoću

Brojač radnih sati mora se resetirati nakon čišćenja.

- Pri uključenom ventilatoru dodirnite tipku filtra za masnoću  u trajanju od oko 3 sekunde, sve dok ne treperi samo indikator **1**.

Simbol filtra za masnoću  se gasi.

Zamjena filtra za masnoću

Redovitom uporabom i čišćenjem površina filtra može se istrošiti.

Filtre za masnoću zamijenite kada primijetite oštećenja.

Filtre za masnoću možete naručiti putem Miele servisne službe (pogledajte kraj ovih uputa) ili u Miele specijaliziranoj trgovini.

Čišćenje i održavanje

Filtar za mirise

Kod načina rada na kruženje zraka, uz filtre za masnoću morate umetnuti dva filtra za mirise. Oni upijaju mirise od kuhanja.

Filtre za mirise možete naručiti putem Miele internet trgovine, u Miele servisu (pogledajte kraj ovih uputa) ili u Miele specijaliziranoj prodavaonici.

Oznaku tipa naći ćete u poglavlju „Tehnički podaci“.

Umetanje/zamjena filtra za mirise

Iznad filtra za masnoću nalaze se okna u koje se umeću filtri za mirise.

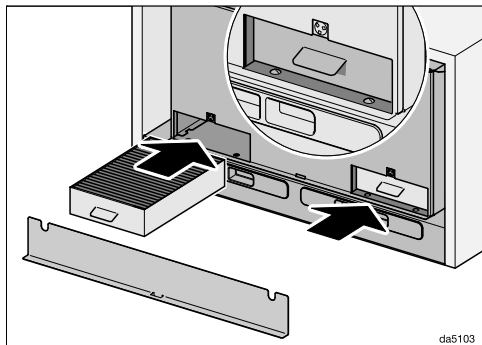

- Skinite poklopac. Poklopac drže magneti.
- Filtre za mirise izvadite iz ambalaže.
- Umetnite filtre za mirise do kraja u okna.
- Ponovno postavite poklopac.

Intervali zamjene

Filtar za mirise zamijenite kad napa više ne uklanja neželjene mirise na zadovoljavajući način, najkasnije svakih 6 mjeseci.

Brojač radnih sati Vas indikatorom simbola filtra za miris  podsjeća da je iste potrebno redovito mijenjati.

Resetiranje brojača radnih sati filtra za mirise

Nakon izmjene je brojač radnih sati potrebno vratiti na početnu vrijednost.

- Pri uključenom ventilatoru dodirnite tipku filtra za mirise  u trajanju oko 3 sekunde, sve dok ne treperi samo indikator **1**.

Isključuje se simbol filtra za mirise .

Zbrinjavanje filtra za mirise

- Korišteni filter za mirise možete baciti u kućni otpad.

Filtar za mirise s mogućnosti regeneracije

Za ovu su napu dostupni regenerirajući filtri za mirise. Može ih se više puta koristiti budući da se regeneriraju u pećnici.

Pročitajte pripadajuće upute za uporabu.

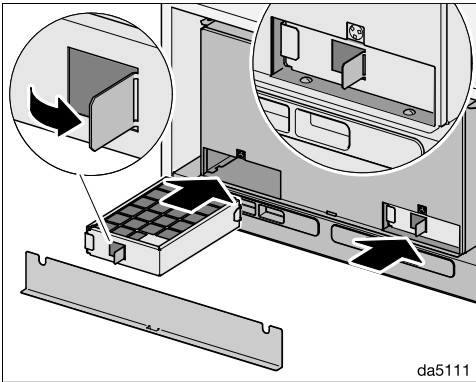

- Savijte jezičak npr. odvijačem. Filtar za mirise se može izvući pomoću jezička.
- Umetnite filtre za mirise do kraja u okna.
- Ponovno postavite poklopac.

Servis

Kontakt u slučaju smetnji

U slučaju problema koje ne možete sami riješiti obratite se primjerice svojem Miele zastupniku ili Miele servisu.

Miele servisnu službu možete rezervirati online na www.miele.hr/servis.

Podatke o kontaktu Miele servisa naći ćete na zadnjoj stranici ovog dokumenta.

Servisu je potrebna oznaka modela i tvornički broj (fabr./SN/br.). Oba podatka nalaze se na tipskoj naljepnici.

Položaj tipske naljepnice

Tipsku naljepnicu pronaći ćete na kućištu, kada skinete poklopac okna filtra za mirise.

Jamstvo

Trajanje jamstva je 2 godine.

Ostale informacije naći ćete u priloženim uvjetima jamstva.

Prije ugradnje

 Prije ugradnje pročitajte informacije u ovom poglavlju i poglavlju „Sigurnosne napomene i upozorenja“.

Preporuke za ugradnju

- Kako bi se optimalno obuhvatile pare, treba pripaziti da je napa ugrađena u sredini iznad ploče za kuhanje, ne bočno pomaknuta.
- Ploča za kuhanje trebala bi biti uža od nape. Ploča za kuhanje trebala bi imati maksimalno istu širinu.
- Mjesto ugradnje mora biti lako dostupno. U slučaju servisa napa mora biti lako dostupna i mora se moći demontirati. Obratite pažnju na to kod rasporeda ormara, polica, stropnih i ukrasnih elemenata u okruženju nape.

Materijal za ugradnju

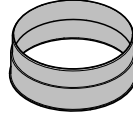

08565780

1 ispušni nastavak
za odvodnu cijev \varnothing 150 mm

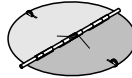

08272520

1 zaklopka za sprječavanje povrata zraka

za ugradnju u ispušni nastavak jedinice motora (osim kod načina rada na kruženje zraka). Ovisno o modelu uređaja zaklopka za sprječavanje povrata zraka već je montirana.

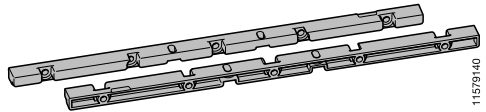

11579140

2 ovjesa
za ugradnju u ormarić

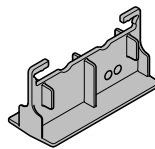

11858020

1 šablona za bušenje

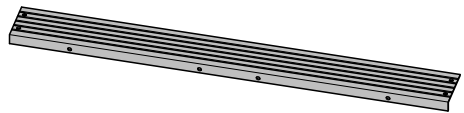

11597850

1 letvica za razmak
za prekrivanje razmaka između stražnje strane uređaja i zida

Ugradnja



6 vijka 4 x 15 mm



4 vijka M4 x 16 mm

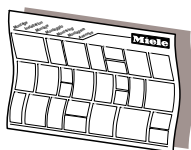

Plan ugradnje

Pojedini koraci ugradnje opisani su u nacrtu za ugradnju.

Materijal za ugradnju za način rada na kruženje zraka

Za način rada na kruženje zraka potreban Vam je sljedeći dodatni pribor.

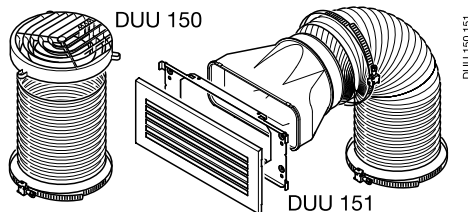

Set za pregradnju DUU 15x

sadrži zakretni nastavak, crijevo i obujmice (DUU 150 za gornju stranu elementa ili DUU 151 za bočne strane ili prednju stranu elementa).

01056271

Ostali materijal za ugradnju

(dodatni pribor)

07602740

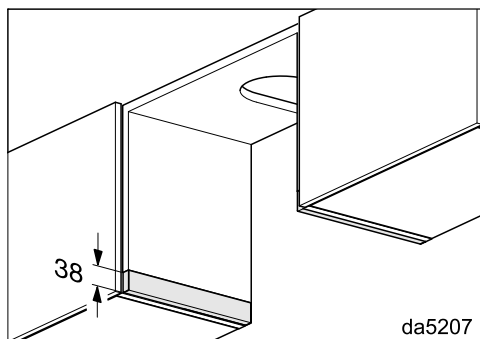

dina3enle

Letvice za izjednačavanje DASL 38

Potrebne su Vam letvice za izjednačavanje, kada s ovom napom zamjenjujete uređaje serije DA 35xx ili DA 36xx i želite nastaviti koristiti postojeći element. Pomoću letvica za izjednačavanje možete prilagoditi visinu bočnih strana elementa.

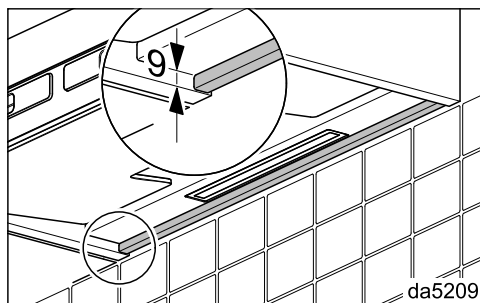

DUU 150 151

Maska za izjednačavanje DASB 60, DASB 90

Maskom za izjednačavanje možete na stražnjoj strani nape primjerice izjednačiti visinu do stražnjeg područja s pločicama. Maska za izjednačavanje se može postaviti i s letvicom za razmak.

Dimenzije uređaja

Slika 1: DAS 8630 u ormariću širine 600 mm.

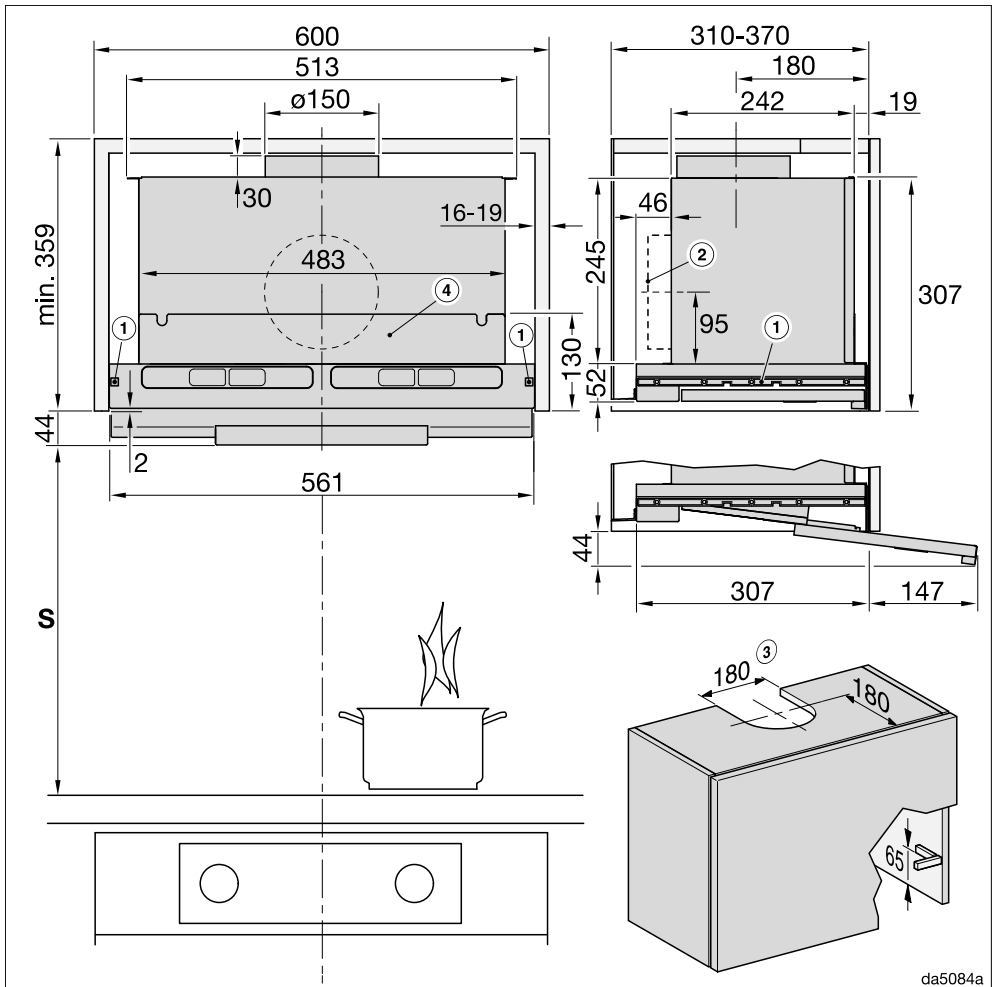

da5084a

Prikaz nije u mjerilu

Ugradnja

Slika 2: DAS 8930 u ormariću širine 900 mm.

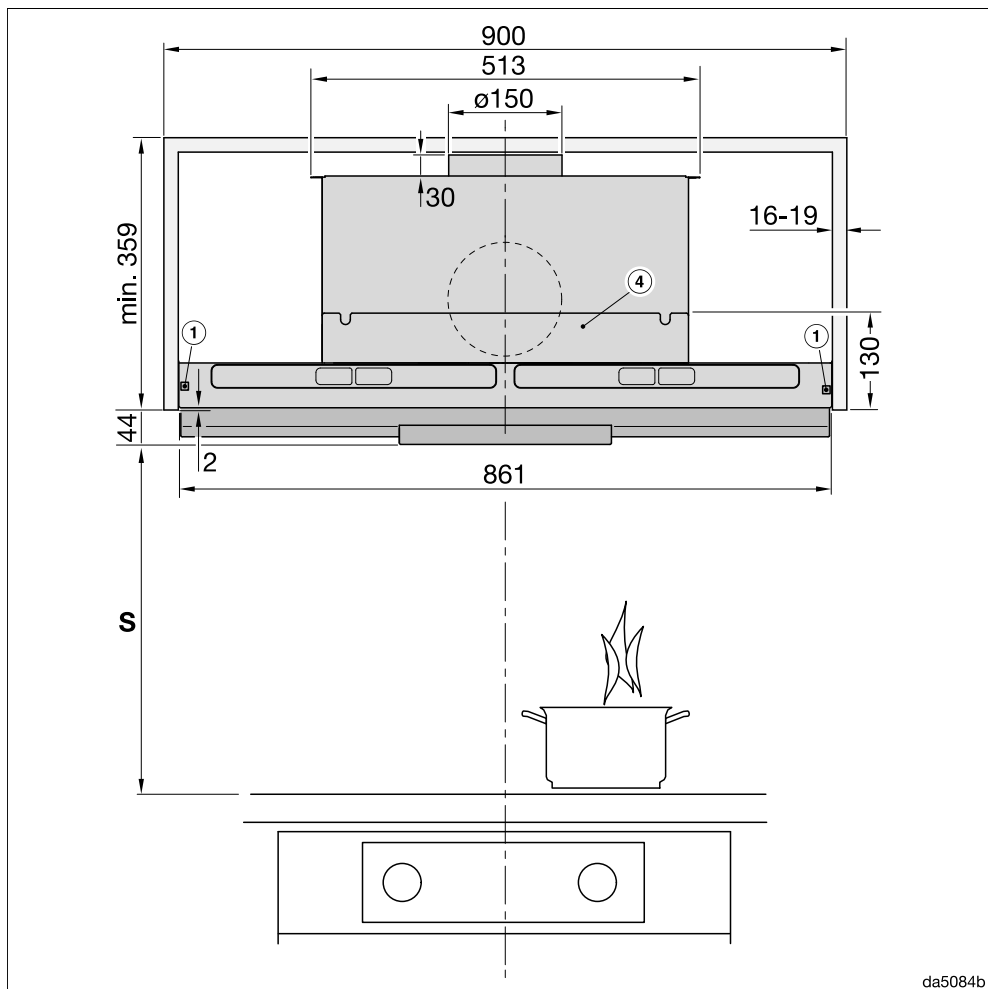

Prikaz nije u mjerilu

Za bočni prikaz pogledajte sliku 1

Napomene uz slike 1 i 2:

- ① Ovjesi su prikladni za elemente sa stjenkama debljine od 16 do 19 mm.
- ② Spajanje odvoda zraka je alternativno straga.
- ③ Izrez kod načina rada na odvod zraka ili na kruženje zraka sa setom za pregradnju DUU 150

- ④ U gornji se ormarić nakon montaže može postaviti pregrada. Pritom moraju biti dostupni otvori za filtre za masnoću te kod kruženja zraka, filtri za mirise.

Udaljenost između ploče za kuhanje i nape (S)

Kod odabira razmaka između ploče za kuhanje i donjeg ruba nape poštujujte preporuke proizvođača uređaja. Ako proizvođač nije propisao veće razmake, poštujujte sljedeće minimalne sigurnosne razmake.

Pogledajte poglavlje „Sigurnosne napomene i upozorenja“.

Ploča za kuhanje	Razmak S minimalno
Električna ploča za kuhanje	450 mm
Električni roštilj, friteza (električna)	650 mm
Plinska ploča s više plamenika ≤ ukupne snage 12,6 kW, niti jedan plamenik > nema snagu veću od 4,5 kW.	650 mm
Plinska ploča s više plamenika > ukupne snage 12,6 kW i ≤ 21,6 kW, niti jedan plamenik > nema snagu veću od 4,8 kW.	760 mm
Plinska ploča s više plamenika ukupne snage > 21,6 kW ili jedan plamenik > 4,8 kW.	nije moguće
Plinska ploča s jednim plamenikom snage ≤ 6 kW	650 mm
Plinska ploča s jednim plamenikom snage > 6 kW i ≤ 8,1 kW	760 mm
Plinska ploča s jednim plamenikom snage > 8,1 kW	nije moguće

Ugradnja

Podešavanje zaslona za paru

Uvučen zaslon za paru drže magneti. Možete podesiti jačinu magneta. Magnete podesite tako da lijevo i desno sigurno pridržavaju zaslon za paru te da se zaslon može lako spustiti.

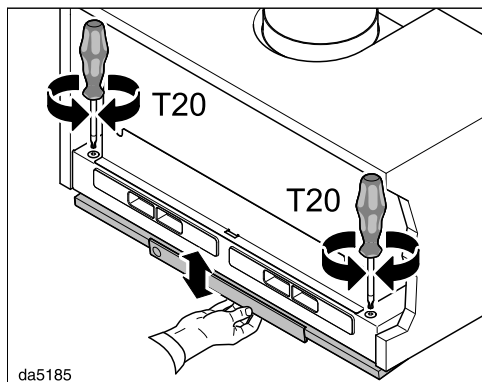

- Ravnomjerno podesite obje strane. Okrećite **postepeno** pola okreta i postavku provjerite spuštanjem i podizanjem zaslona za paru.
- Vijke za podešavanje okrećite udesno: tako ćete povećati čvrstoću kojom drže zaslon.
- Vijke za podešavanje okrećite ulijevo: tako ćete smanjiti čvrstoću kojom drže zaslon.

Cijev za odvod zraka

⚠ Kod istovremene uporabe nape i ložišta ovisnog o zraku iz prostorije postoji opasnost da pod određenim okolnostima dođe do trovanja!

Obvezno pogledajte poglavlje „Sigurnosne napomene i upozorenja“.

Ako ste u dvojbi, obratite se za savjet nadležnom ovlaštenom dimnjačaru.

Upotrebljavajte samo cijevi za odvod zraka s glatkim stjenkama ili fleksibilna cijeva od nezapaljivog materijala.

Kako biste ostvarili što bolje strujanje zraka i pri tome što tiše zvukove, pazite na sljedeće:

- Promjer cijevi za odvod zraka ne smije biti manji od presjeka odvodnog nastavka (pogledajte poglavlje „Dimenzije uređaja“). Spomenuto se posebno odnosi na primjenu plosnatih kanala.
- Cijev za odvod zraka mora biti što kraća i ravna.
- Upotrebljavajte samo koljena velikog promjera.
- Cijev za odvod zraka ne smije biti presavijena ili priklještena.
- Svi spojevi moraju biti čvrsti i izolirani.
- Ako cijev za odvod zraka ima zaklopke, kada je napa uključena zaklopke moraju biti otvorene.

Svako ograničenje protoka zraka smanjuje učinkovitost protoka i povećava zvukove pri radu.

Dimnjak za odvod zraka

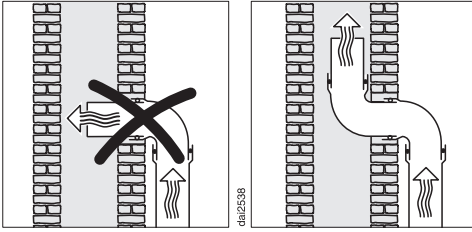

Ako se odvod zraka provodi kroz dimnjak, odvodni nastavak se mora usmjeriti u smjeru strujanja zraka.

Ako se dimnjak za odvod zraka koristi za više uređaja za prozračivanje, presjek dimnjaka mora biti dovoljno velik.

Zaklopka za sprječavanje povrata zraka

- U sustavu za odvod zraka koristite zaklopku za sprječavanje povrata zraka.

Zaklopka za sprječavanje povrata zraka osigurava da kod isključene nape nema neželjene izmjene zraka između sobnog i vanjskog zraka.

Ako se odvod zraka provodi van, preporučujemo ugradnju Miele vanjske zidne rešetke ili Miele krovnog nastavka (dodatni pribor). Isti raspolažu integriranom zaklopkom za sprječavanje povrata zraka.

Za slučaj da Vaš sustav za odvod zraka ne raspolaže zaklopkom za sprječavanje povrata zraka, uz napu je priložena zaklopka za sprječavanje povrata zraka.

Zaklopka za sprječavanje povrata zraka je smještena u ispušni otvor ventilatora.

Kondenzat

Kada su cijevi za odvod zraka npr. položene kroz hladan prostor ili tavan, može doći do stvaranja kondenzata u istima uslijed razlike u temperaturi. Kako bi se spriječile razlike u temperaturi, izolirajte cijevi za odvod zraka.

Kada su cijevi za odvod zraka vodoravno položene, morate osigurati pad od najmanje 1 cm po metru. Pad sprječava prodiranje kondenzata u napu.

Ugradnja

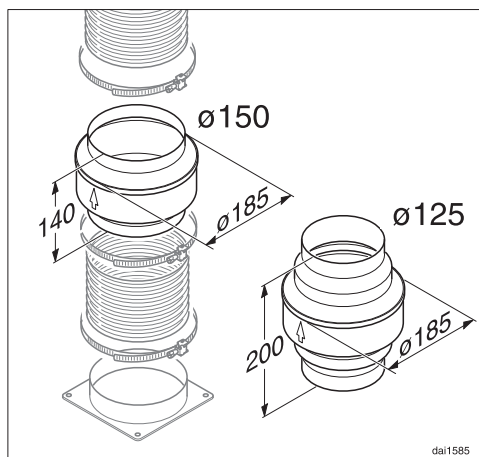

Pored izolacije cijevi za odvod zraka, preporučujemo ugradnju sakupljača kondenzata, koji sakuplja kondenzat te ga isparava.

Sakupljači kondenzata promjera od 125 mm ili 150 mm su dostupni kao dodatni pribor.

Sakupljač kondenzata se mora postaviti okomito i što bliže ispušnom otvoru nape. Strelica na kućištu označava smjer ispuha.

Miele ne preuzima jamstvo za nedostatnu funkciju ili štetu, uzrokovanu nedovoljno velikom cijevi za odvod zraka.

Prigušivač buke

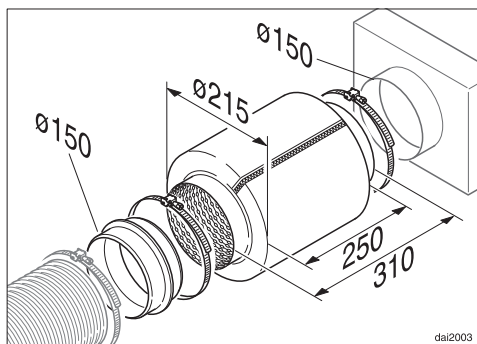

Za dodatno prigušivanje buke, u cijevi za odvod zraka može se postaviti prigušivač buke (dodatni pribor).

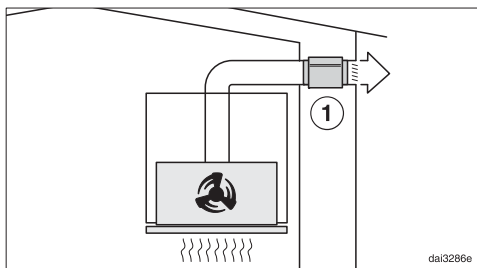

Kod načina rada na odvod zraka, prigušivač buke prigušuje kako zvukove ventilatora prema van tako i vanjske zvukove, koji putem cijevi za odvod zraka prodiru u kuhinju (npr. ulična buka). Stoga se prigušivač buke postavlja što je moguće bliže ispred izlaza zraka ①.

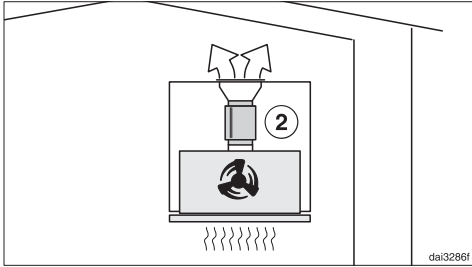

Kod načina rada na kruženje zraka, pri-
gušivač buke se postavlja između
ispušnog otvora i ispušne rešetke ②.
Provjerite prostor ugradnje.

Električni priključak

Napa je serijski „spremna za priključak“
za priključivanje na utičnicu sa zaštitnim
kontaktom.

Ukoliko utičnica nije lako dostupna ili je
predviđen fiksni priključak, u sklopu ug-
radnje mora postojati naprava za odva-
janje za svaki pol.

 Opasnost od požara zbog pregr-
ijavanja.

Uporaba nape koja je priključena na
višestruke utičnice i produžni kabel
može uzrokovati preopterećenje ka-
bela.

Iz sigurnosnih razloga nemojte upot-
rebljavati višestruke utičnice ni pro-
dužne kablove.

Električna instalacija mora biti izvedena
u skladu s normom VDE 0100.

Iz sigurnosnih razloga preporučujemo
primjenu FID-sklopke (RCD) tipa  na
dodijeljenoj kućnoj ugradnji za električni
priključak nape.

Oštećeni mrežni priključni kabel smije
se zamijeniti samo specijalnim mrežnim
priključnim kabelom istog tipa (dostu-
pan u Miele servisu). Iz sigurnosnih raz-
loga zamjenu smije obavljati samo kva-
lificirano osoblje ili Miele servis.

Nazivna snaga i jačina osigurača nave-
deni su u ovim uputama za uporabu ili
na tipskoj naljepnici. Ove podatke
usporedite s podacima električnog
priključka na mjestu ugradnje.
U slučaju sumnje obratite se stručno
osposobljenom električaru.

Mogući je povremeni ili trajni pogon na
samodostatnom ili ne mrežno sinkro-
niziranom sustavu napajanja energijom
(poput primjerice pojedinačne mreže,
back up sustavi). Pretpostavka za takav
pogon da je sustav napajanja energijom
u skladu sa zahtjevima EN 50160 ili slič-
nim. Zaštite predviđene za kućnu ug-
radnju i za ovaj Miele proizvod u svojoj
funkciji i načinu rada moraju biti sigurne
i u pojedinačnom pogonu ili pogonu koji
nije mrežno sinkroniziran ili se moraju
zamijeniti istovjetnim mjerama u ugrad-
nji. Kako je primjerice opisano u aktual-
noj objavi VDE-AR-E 2510-2.

Tehnički podaci

Motor ventilatora	230 W
Osvjetljenje radne površine	3 W
Ukupna priključna vrijednost	233 W
Mrežni napon, frekvencija	AC 230 V, 50 Hz
Osigurač	10 A
Duljina priključnog kabela	1,5 m
Težina	
DAS 8630	13 kg
DAS 8930	17 kg

WLAN modul

Frekvencija	2,400–2,4835 GHz
Maksimalna snaga odašiljanja	< 100 mW

Dodatni pribor kod načina rada na kruženje zraka

Za rad na kruženje zraka potreban Vam je komplet za pregradnju DUU 150 ili DUU 151 i filter za mirise DKF 31-P ili DFK 31-R (regenerirajući). Pakiranja sadrže 2 filtra za mirise.

Izjava o sukladnosti

Miele izjavljuje da je ova napa u skladu s direktivom 2014/53/EU.

Cjelokupni tekst ove izjave o sukladnosti pronaći ćete na internet stranici:

- www.miele.hr pod Proizvodi / Preuzimanje
- www.miele.hr/kucanski-uredaji/zatrazite-informacije-385.htm, pod Servis / Zatražite informacije, unosom naziva proizvoda ili tvorničkog broja

Napomena za usporedna ispitivanja

Određivanje energetske učinkovitosti mora se provesti u načinu rada na odvod zraka. Napa je tvornički podešena za način rada na kruženje zraka. Deaktiviranjem brojača sati moguće je prebacivanje na način rada na odvod zraka (vidi „Puštanje u pogon“).

Informacijski list za kućanske nape

prema delegiranoj Uredbi (EU) br. 65/2014 i Uredbi (EU) br. 66/2014

MIELE	
Identifikacijska oznaka modela	DAS 8630
Godišnja potrošnja energije (AEC_{napa})	27,2 kWh/god
Razred energetske učinkovitosti	A+
Indeks energetske učinkovitosti (EEl_{napa})	38,4
Iskorištenje dinamike fluida (FDE_{napa})	36,6
Razred iskorištenja dinamike fluida	
A (najviša učinkovitost) do G (najniža učinkovitost)	A
Učinkovitost osvjetljenja (LE_{napa})	100,0 lx/W
Razred učinkovitosti osvjetljenja	
A (najviša učinkovitost) do G (najniža učinkovitost)	A
Učinkovitost filtriranja masnoća	88,0%
Razred učinkovitosti filtriranja masnoća	
A (najviša učinkovitost) do G (najniža učinkovitost)	B
Izmjerena stopa protoka zraka pri točki najvećeg stupnja iskorištenja	355,4 m ³ /h
Protok zraka (najmanja brzina)	185 m ³ /h
Protok zraka (najveća brzina)	381 m ³ /h
Protok zraka (Intenzivna ili pojačana uporaba)	811 m ³ /h
Maks. protok zraka (Q_{maks})	811 m ³ /h
Izmjeren tlak zraka pri točki najvećeg stupnja iskorištenja	363 Pa
Akustične emisije A-ponderirane zvučne snage nošene zrakom (min. brzina)	37 dB
Akustične emisije A-ponderirane zvučne snage nošene zrakom (maks. brzina)	52 dB
Akustične emisije A-ponderirane zvučne snage nošene zrakom (Intenzivna ili pojačana uporaba)	71 dB
Izmjerena ulazna električna snaga pri točki najvećeg stupnja iskorištenja	98,0 W
Potrošnja energije u stanju isključenosti (P_o)	W
Potrošnja energije u stanju mirovanja (P_u)	0,35 W
Nominalna snaga sustava za osvjetljavanje	3,0 W
Prosječno osvjetljenje sustava za osvjetljavanje površine za kuhanje	300 lx
Faktor povećanja vremena	0,7

Tehnički podaci

Informacijski list za kućanske nape

prema delegiranoj Uredbi (EU) br. 65/2014 i Uredbi (EU) br. 66/2014

MIELE	
Identifikacijska oznaka modela	DAS 8930
Godišnja potrošnja energije (AEC_{napa})	25,2 kWh/god
Razred energetske učinkovitosti	A++
Indeks energetske učinkovitosti (EEl_{napa})	33,8
Iskorištenje dinamike fluida (FDE_{napa})	38,7
Razred iskorištenja dinamike fluida	
A (najviša učinkovitost) do G (najniža učinkovitost)	A
Učinkovitost osvjetljenja (LE_{napa})	90,0 lx/W
Razred učinkovitosti osvjetljenja	
A (najviša učinkovitost) do G (najniža učinkovitost)	A
Učinkovitost filtriranja masnoća	85,1 %
Razred učinkovitosti filtriranja masnoća	
A (najviša učinkovitost) do G (najniža učinkovitost)	B
Izmjerena stopa protoka zraka pri točki najvećeg stupnja iskorištenja	387,7 m ³ /h
Protok zraka (najmanja brzina)	194 m ³ /h
Protok zraka (najveća brzina)	402 m ³ /h
Protok zraka (Intenzivna ili pojačana uporaba)	885 m ³ /h
Maks. protok zraka (Q_{maks})	885 m ³ /h
Izmjeren tlak zraka pri točki najvećeg stupnja iskorištenja	377 Pa
Akustične emisije A-ponderirane zvučne snage nošene zrakom (min. brzina)	35 dB
Akustične emisije A-ponderirane zvučne snage nošene zrakom (maks. brzina)	51 dB
Akustične emisije A-ponderirane zvučne snage nošene zrakom (Intenzivna ili pojačana uporaba)	70 dB
Izmjerena ulazna električna snaga pri točki najvećeg stupnja iskorištenja	104,9 W
Potrošnja energije u stanju isključenosti (P_o)	W
Potrošnja energije u stanju mirovanja (P_j)	0,35 W
Nominalna snaga sustava za osvjetljavanje	3,0 W
Prosječno osvjetljenje sustava za osvjetljavanje površine za kuhanje	285 lx
Faktor povećanja vremena	0,6

Miele trgovina i servis d.o.o.
Buzinski prilaz 32
10 010 Zagreb
Telefon: 01 6689 000
Faks: 01 6689 090
Servis: 01 6689 010
E-mail: info@miele.hr
www.miele.hr

Njemačka
Miele & Cie. KG
Carl-Miele-Straße 29
33332 Gütersloh

DAS 8630, DAS 8930

hr-HR

M.-Nr. 12 110 330 / 02