















Istruzioni d'uso Congelatore



Leggere **assolutamente** queste istruzioni d'uso e di montaggio prima del posizionamento, dell'installazione e del primo avvio. Si evitano così danni all'elettrodomestico e rischi per sé e altre persone.

Indice

Istruzioni per la sicurezza e avvertenze	4
Il Vostro contributo alla tutela dell'ambiente	12
Installazione	13
Luogo di installazione.....	13
Requisiti di aerazione e fuoriuscita di aria	14
Posizionamento di più apparecchi per il freddo adiacenti.....	15
Modificare l'incernieratura dello sportello.....	15
Montare i distanziatori da parete in dotazione.....	15
Installare l'apparecchio	15
Registrare l'apparecchio	16
Integrare l'apparecchio per il freddo in una fila di mobili da cucina.....	17
Misure apparecchio	19
Allacciamento elettrico.....	21
Risparmiare energia	22
Descrizione apparecchio	23
Vista apparecchio	23
Pannello comandi con display di avvio.....	24
Modalità impostazioni 	24
Selezionare la funzione desiderata nella modalità Impostazioni 	26
Disposizione degli alimenti	27
Inclinare il cassetto più in alto	27
Cassetto di congelazione Box XXL.....	27
Accessori in dotazione.....	27
Accessori su richiesta.....	27
Accendere e spegnere l'apparecchio	28
Prima dell'uso	28
Collegare l'apparecchio	28
Accendere l'apparecchio.....	28
Spegnere l'elettrodomestico	28
In caso di assenza prolungata.....	28
La giusta temperatura	29
Spia della temperatura	29
Impostare la temperatura.....	29
Valori temperatura impostabili.....	29
Utilizzo della funzione SuperFrost	30
Attivare o disattivare SuperFrost 	30

Altre impostazioni	31
Spiegazioni sulle rispettive impostazioni	31
Modalità Party 	31
Accendere la funzione di blocco  / 	31
Modalità Sabbath 	32
Modificare l'intervallo fino all'attivazione dell'allarme sportello 	32
Miele@home	33
Modificare il volume dei segnali acustici  / 	34
Modificare la luminosità del display 	34
Disattivare la modalità fiera 	35
Ripristinare le impostazioni di serie 	35
Informazioni 	35
Allarmi temperatura e sportello	36
Congelamento e conservazione	38
Cosa succede quando si congelano alimenti freschi?	38
Capacità massima di congelazione	38
Introdurre alimenti surgelati	38
Congelare alimenti freschi	38
Utilizzare gli accessori	40
Preparare cubetti di ghiaccio	40
Pulizia e manutenzione	41
Sbrinamento	41
Indicazioni sui prodotti per la pulizia	41
Operazioni preliminari per la pulizia	41
Pulire il vano interno	41
Pulire gli accessori a mano o in lavastoviglie	42
Togliere e smontare gli accessori per la pulizia	42
Pulire il pannello frontale e le pareti laterali	42
Pulire la guarnizione sportello	43
Pulire le fessure di aerazione e fuoriuscita dell'aria	43
Dopo la pulizia	43
Risoluzione dei problemi	44
Assistenza tecnica	50
Contatti in caso di guasto	50
Banca dati EPREL	50
Garanzia	50
Informazioni	51
Dichiarazione di conformità	51
Diritti d'autore e licenze	51

Istruzioni per la sicurezza e avvertenze

Questo elettrodomestico è conforme alle vigenti norme in materia di sicurezza. Un uso improprio può comunque causare danni a persone e/o cose.

Leggere attentamente le istruzioni d'uso e di montaggio allegate prima di mettere in funzione l'elettrodomestico. Contengono informazioni importanti su incasso, sicurezza, uso e manutenzione. Si evitano così danni all'elettrodomestico e rischi per sé e altre persone.

Ai sensi della norma IEC 60335-1, Miele avvisa espressamente che è assolutamente necessario leggere e seguire tutte le informazioni disponibili per l'installazione dell'elettrodomestico del freddo nonché le indicazioni e le avvertenze di sicurezza.

Miele non risponde dei danni che derivano dall'inosservanza di queste avvertenze.

Conservare le presenti istruzioni d'uso e di montaggio e consegnarle anche a eventuali altri utenti.

Uso corretto

► Il presente elettrodomestico è destinato esclusivamente all'uso domestico, o simile al domestico, qualora installato in ambienti lavorativi come ad esempio

- negozi, uffici o ambienti di lavoro analoghi,
- alberghi, pensioni o strutture ricettive similari,

solo per l'utilizzo da parte dei clienti. Questo apparecchio non è destinato all'impiego in ambienti esterni.

► Utilizzare questo apparecchio sempre nei limiti del normale uso domestico e non a uso professionale per conservare surgelati, congelare alimenti freschi e preparare ghiaccio.

Qualsiasi altro utilizzo non è consentito.

► L'apparecchio per il freddo non è adatto per la conservazione e il raffreddamento di medicinali, plasma sanguigno, preparati per laboratorio o similari di sostanze o prodotti alla base della direttiva dei dispositivi medici. Un uso scorretto dell'apparecchio per il freddo può causare danni alla merce conservata o il suo deterioramento. Inoltre l'apparecchio per il freddo non è adatto al funzionamento in aree soggette a pericolo di esplosioni.

Miele non risponde per i danni causati da un uso diverso da quello previsto o errato.

Istruzioni per la sicurezza e avvertenze

► Le persone (bambini compresi) che per le loro capacità fisiche, sensoriali o psichiche o per la loro inesperienza o non conoscenza non siano in grado di utilizzare in sicurezza l'apparecchio, non devono farne uso senza la sorveglianza e la guida di una persona responsabile.

Queste persone possono eventualmente utilizzare l'apparecchio senza sorveglianza solo ed esclusivamente se è stato loro spiegato come funziona e se sono in grado di farlo funzionare in tutta sicurezza.

Bambini

► Tenere lontano dall'apparecchio per il freddo i bambini al di sotto degli 8 anni, in alternativa sorvegliarli costantemente.

► I ragazzini più grandi e responsabili (in ogni caso non al di sotto degli otto anni) possono utilizzare l'elettrodomestico senza sorveglianza solo ed esclusivamente se è stato loro spiegato come farlo e se sono in grado di farlo in tutta sicurezza. È importante che sappiano riconoscere e comprendere quali pericoli possono derivare da un uso non corretto dell'elettrodomestico.

► Non permettere loro di pulire o effettuare lavori di manutenzione sull'elettrodomestico.

► Sorvegliare i bambini se sono vicini all'elettrodomestico. Evitare che i bambini giochino con l'elettrodomestico.

► Pericolo di soffocamento! I bambini giocando possono avvolgersi nel materiale d'imballaggio (p.es. pellicole) oppure infilarselo in testa e soffocare. Tenere lontano da bambini eventualmente presenti in casa il materiale d'imballaggio.

Sicurezza tecnica

► Il circuito di refrigerante è testato per essere ermetico. L'apparecchio per il freddo corrisponde alle normative sulla sicurezza e alle direttive europee.



Se il circuito refrigerante è danneggiato: il refrigerante e l'olio possono fuoriuscire e incendiarsi.

Istruzioni per la sicurezza e avvertenze

► **Avvertenza: pericolo di incendio/materiali infiammabili.** Questo simbolo si trova sul compressore e indica la presenza di materiali infiammabili. Non rimuovere questo adesivo.

Il refrigerante contenuto (indicazioni sulla targhetta dati) è ecologico, ma infiammabile.

L'uso di questo refrigerante ecologico causa in parte un aumento della rumorosità durante il funzionamento. Oltre ai rumori di funzionamento del compressore si possono verificare dei rumori di flusso nell'intero circuito refrigerante. Questi effetti non sono purtroppo evitabili, ma non influiscono sull'efficienza dell'apparecchio.

Quando si trasporta o si incassa/posiziona l'apparecchio fare attenzione a che non si danneggi nessun componente del circuito refrigerante. Il refrigerante che schizza fuori può causare ferimenti agli occhi e quello che fuoriesce può incendiarsi.

In caso di danneggiamenti:

- Evitare fiamme vive o fonti d'accensione.
- Staccare l'apparecchio dalla rete elettrica.
- Aerare per alcuni minuti l'ambiente in cui è installato l'apparecchio.
- Avvisare il servizio di assistenza tecnica.

► Maggiore è la quantità di refrigerante nell'apparecchio, più grande deve essere l'ambiente in cui viene installato. In caso di perdite, in un ambiente troppo piccolo può formarsi una miscela infiammabile di gas e aria. In termini di dimensioni dell'ambiente, per ogni 8 g di refrigerante dovrebbe corrispondere almeno 1 m³. La quantità di refrigerante è indicata sulla targhetta dati apposta all'interno dell'apparecchio.

► I dati di allacciamento (protezione, frequenza, tensione) riportati sulla targhetta dati dell'elettrodomestico devono corrispondere assolutamente a quelli della rete elettrica affinché l'elettrodomestico non si danneggi. Confrontare questi dati prima dell'allacciamento.

In caso di dubbi rivolgersi a un elettricista qualificato.

► La sicurezza elettrica dell'elettrodomestico è garantita solo se l'elettrodomestico è allacciato con un regolare conduttore di protezione (terra). Assicurarsi che questa condizione fondamentale per la sicurezza sia verificata. In caso di dubbi, far controllare l'impianto da un elettricista specializzato.

Istruzioni per la sicurezza e avvertenze

► Se il cavo di alimentazione fornito è danneggiato, sostituirlo con un cavo originale per evitare rischi per l'utente. Solo con i pezzi di ricambio originali, Miele dà la garanzia di soddisfare le richieste di sicurezza. Per motivi di sicurezza è necessario che la sostituzione sia effettuata da personale qualificato o dal servizio di assistenza tecnica Miele.

► È possibile il funzionamento temporaneo o permanente su un sistema di alimentazione di energia elettrica autosufficiente o non sincrono alla rete (come reti autonome, sistemi di backup). Requisito per il funzionamento è che il sistema di alimentazione di energia elettrica rispetti le normative EN 50160 o similari.

Le misure di sicurezza previste nell'impianto domestico e per questo prodotto Miele devono essere garantite per funzionalità e procedure anche col funzionamento autonomo oppure non sincrono alla rete oppure sostituite da misure eguali nell'installazione. Come per esempio descritto nella pubblicazione attuale della VDE-AR-E 2510-2.

► Prese multiple o prolunghe non garantiscono la necessaria sicurezza (pericolo di incendio). Non collegare quindi l'elettrodomestico alla rete elettrica con questo tipo di dispositivi.

► Se l'umidità giunge a parti dell'elettrodomestico sotto tensione, può causare un corto circuito. Non utilizzare l'elettrodomestico in ambienti umidi o soggetti a spruzzi d'acqua (ad es. garage, lavanderie ecc.).

► Non utilizzare questo elettrodomestico in luoghi non stazionari (ad es. sulle navi).

► Se l'elettrodomestico è danneggiato, la sicurezza dell'utente non è garantita. Verificare che non vi siano danni visibili. Non utilizzare un elettrodomestico danneggiato.

► Questo apparecchio non è destinato all'impiego come apparecchio da incasso.

► Per eseguire lavori di installazione, manutenzione o riparazione staccare l'elettrodomestico dalla rete elettrica. Accertarsene compiendo le seguenti operazioni:

- disinserire i fusibili dell'impianto elettrico, oppure
- svitare del tutto i fusibili, oppure
- staccare il cavo di alimentazione elettrica dalla rete. Nel caso di cavi dotati di spina, staccare il cavo afferrando la spina, senza tirare il cavo.

Istruzioni per la sicurezza e avvertenze

▶ A causa di lavori di installazione e manutenzione o riparazione eseguiti in modo non corretto possono insorgere gravi pericoli per l'utente.

Far eseguire questo tipo di interventi solo da personale qualificato e autorizzato Miele.

▶ Il diritto alla garanzia decade se l'elettrodomestico non viene riparato dall'assistenza tecnica autorizzata Miele.

▶ Eventuali pezzi difettosi possono essere sostituiti solo con ricambi originali Miele. Solo così Miele può garantire il pieno rispetto degli standard di qualità previsti.

Installazione corretta

▶ Eseguire il cambio dell'incernieratura dello sportello (se necessario) in base alle istruzioni di montaggio allegate.

▶ Durante il trasporto e l'installazione dell'apparecchio per il freddo, indossare sempre guanti protettivi.

▶ Per le operazioni d'incasso farsi aiutare da un'altra persona.

Impiego corretto

▶ L'apparecchio è predisposto per una determinata classe climatica (area temperatura ambiente), i cui limiti devono essere rispettati. La classe climatica è riportata sulla targhetta dati all'interno dell'elettrodomestico. Una temperatura ambiente più bassa causa il fermo prolungato del compressore, cosicché l'apparecchio non riesce a mantenere la temperatura necessaria.

▶ Le fessure di aerazione e di fuoriuscita dell'aria non devono essere coperte o ostruite. In caso contrario non sarebbe garantita la circolazione dell'aria. Il consumo di corrente elettrica aumenta e non si escludono danni ai componenti dell'elettrodomestico.

▶ Se nell'elettrodomestico o nello sportello dell'elettrodomestico vengono conservati alimenti contenenti oli e grassi, accertarsi che il grasso che eventualmente fuoriesce non tocchi le parti dell'elettrodomestico in materiale plastico. Si possono formare delle crepe dovute a tensione e il materiale plastico potrebbe rompersi.

▶ Pericolo di incendio e di esplosione. Non conservare nell'apparecchio sostanze esplosive o prodotti con gas combustibili (p.es. bombolette spray). I composti gassosi infiammabili possono incendiarsi a causa di componenti elettrici.

Istruzioni per la sicurezza e avvertenze

- ▶ Pericolo di esplosione. Non azionare all'interno dell'apparecchio congegni elettrici (ad es. per la produzione di gelato). Possono generare scintille.
- ▶ Pericolo di ferirsi e di danneggiare l'elettrodomestico! Non conservare nel vano congelatore bevande gassate in lattine o bottiglie. Se il contenuto gela, lattine o bottiglie potrebbero scoppiare.
- ▶ Pericolo di ferirsi e di danneggiare l'elettrodomestico! Se si introducono nel vano congelatore bottiglie affinché si raffreddino rapidamente, ricordarsi di toglierle al più tardi dopo un'ora. Le bottiglie potrebbero scoppiare.
- ▶ Pericolo di ferirsi! Non toccare gli alimenti congelati e le parti in metallo con le mani bagnate. Le mani possono attaccarsi all'alimento congelato.
- ▶ Pericolo di ferirsi! Non mettere mai in bocca i cubetti di ghiaccio e i gelati, specialmente i ghiaccioli, appena tolti dal vano congelatore. La temperatura estremamente bassa del prodotto congelato potrebbe farlo attaccare alle labbra o alla lingua.
- ▶ Non ricongelare alimenti già scongelati o parzialmente scongelati. I cibi, una volta scongelati, vanno consumati il più presto possibile, per evitare che perdano il loro valore nutritivo o addirittura si deteriorino. Gli alimenti scongelati si possono ricongelare solo dopo essere stati cotti.
- ▶ Non consumare prodotti alimentari rimasti troppo a lungo nell'elettrodomestico. Pericolo di intossicazione.
La durata di conservazione delle vivande dipende da diversi fattori, tra l'altro dal grado di freschezza, dalla qualità degli alimenti e dalla temperatura di conservazione. Osservare la data di scadenza e le avvertenze per la conservazione dei prodotti alimentari!

Accessori e pezzi di ricambio

- ▶ Utilizzare esclusivamente accessori originali Miele. Se si montano o utilizzano altri accessori, il diritto alla garanzia e a prestazioni in garanzia per vizi e/o difetti del prodotto decade.
- ▶ Miele garantisce la fornitura di pezzi di ricambio fino a 15 anni, minimo per 10, dopo l'uscita di gamma dell'apparecchio per il freddo.

Pulizia e manutenzione

- ▶ Non trattare la guarnizione dello sportello con oli o grassi. Con il passare del tempo, la guarnizione potrebbe diventare porosa.

Istruzioni per la sicurezza e avvertenze

▶ Il vapore di un elettrodomestico di pulizia a vapore può giungere alle parti sotto tensione e causare un corto circuito.

Per pulire l'elettrodomestico non utilizzare mai un apparecchio a vapore.

▶ Avvertenza. Non utilizzare supporti meccanici o altri per accelerare il processo di sbrinamento che non siano stati raccomandati dal produttore.

▶ Oggetti appuntiti o affilati danneggiano i generatori di freddo e l'elettrodomestico può rimanere danneggiato. Non usare quindi oggetti appuntiti o affilati per

- eliminare strati di brina o di ghiaccio,
- staccare le vaschette dei cubetti di ghiaccio o alimenti gelati.

▶ Non introdurre nell'elettrodomestico dispositivi elettrici di riscaldamento oppure candele per sbrinarlo. Danneggerebbero i materiali plastici.

▶ Non utilizzare spray sbrinanti poiché questo tipo di prodotto può generare gas esplosivi, contenere solventi o propellenti oppure essere nocivo alla salute.

Trasporto

▶ Trasportare l'elettrodomestico sempre in posizione eretta e nell'imballaggio di trasporto affinché non possa danneggiarsi.

▶ Pericolo di ferirsi e di danneggiare l'elettrodomestico! Trasportare l'apparecchio facendosi aiutare da un'altra persona, perché il peso è consistente.

Smaltimento delle apparecchiature

▶ I bambini che giocano possono chiudersi dentro l'apparecchio e soffocare.

- Smontare lo/gli sportello/i.
- Estrarre i cassettei.
- Lasciare i ripiani nell'apparecchio, cosicché i bambini non possano entrare facilmente.
- Rendere inservibile la serratura sportello del vecchio elettrodomestico. In questo modo si evita che i bambini giocando vi si chiudano all'interno e si mettano in pericolo di vita.

Istruzioni per la sicurezza e avvertenze

► Pericolo di scossa elettrica!

- Staccare la spina dal cavo di alimentazione.
- Staccare il cavo di alimentazione dal vecchio apparecchio.

Smaltire spina elettrica e cavo di alimentazione elettrica separati dal vecchio apparecchio.

► Prima e dopo lo smaltimento accertarsi che l'apparecchio non si trovi nelle immediate vicinanze di benzina oppure altri gas e liquidi combustibili.

► Pericolo di incendio a causa di olio o refrigerante che fuoriesce. Il refrigerante e l'olio contenuti sono infiammabili. Il refrigerante e l'olio contenuti possono prendere fuoco in caso di elevata concentrazione e a contatto con una fonte di calore esterna.

Nel corso dello smaltimento, accertarsi che il circuito del freddo non possa danneggiarsi per evitare una fuoriuscita non controllata di refrigerante (indicazioni sulla targhetta dati) e di olio.

► Il prodotto refrigerante può far male agli occhi! Fare attenzione a non danneggiare il circuito di refrigerazione:

- bucando i canali refrigeranti dell'evaporatore;
- piegando le condutture;
- raschiando i rivestimenti della superficie.

Simboli sul compressore (a seconda del modello)

Questo avviso ha significato solo per il riciclaggio. Col funzionamento normale non sussiste alcun pericolo.



► L'olio del compressore in caso di ingerimento e di introduzione nelle vie aeree può essere letale.

Il Vostro contributo alla tutela dell'ambiente

Smaltimento dell'imballaggio

L'imballaggio è pratico e protegge l'apparecchio da eventuali danni di trasporto. I materiali utilizzati per l'imballaggio sono riciclabili, in quanto selezionati secondo criteri di rispetto dell'ambiente e di facilità di smaltimento.

Restituire gli imballaggi al circuito di raccolta dei materiali consente di risparmiare materie prime. Utilizzare centri di raccolta per materiali specifici ed eventuali opzioni di ritiro alternative. Smaltire correttamente anche gli imballaggi utilizzati per il trasporto.

Smaltimento delle apparecchiature

Le apparecchiature elettriche ed elettroniche contengono spesso materiali utili. Contengono altresì sostanze, composti e componenti che erano necessari per il funzionamento e la sicurezza dell'apparecchiatura stessa. Smaltirli in modo non adeguato o nei rifiuti domestici potrebbe nuocere alla salute e all'ambiente. In nessun caso quindi smaltire queste apparecchiature nei normali rifiuti domestici.



Accertarsi che l'apparecchio per il freddo non si danneggi fino al momento del corretto smaltimento.

In questo modo è garantito che il refrigerante contenuto nel circuito e l'olio del compressore non possano disperdersi nell'ambiente.

Il simbolo del cassonetto barrato indica che il prodotto deve essere conferito agli idonei centri di raccolta differenziata allestiti dai comuni o dalle società di igiene urbana oppure riconsegnato gra-

tuitamente al rivenditore al momento dell'acquisto di una nuova apparecchiatura di tipo equivalente, in ragione di uno a uno. L'utente è tenuto a cancellare eventuali dati personali dall'apparecchiatura elettronica da smaltire. L'adeguata raccolta differenziata contribuisce a evitare possibili effetti negativi sull'ambiente e sulla salute e favorisce il riciclo dei materiali di cui è composta l'apparecchiatura. Per la gestione del recupero e dello smaltimento degli elettrodomestici, Miele Italia aderisce al consorzio Ecodom (Consorzio Italiano Recupero e Riciclaggio Elettrodomestici). Smaltimento dei rifiuti di apparecchiature elettriche ed elettroniche (RAEE), ai sensi del Decr. legisl. 14 marzo 2014, n. 49 in attuazione della Direttiva 2012/19/UE e sui RAEE sullo smaltimento dei rifiuti di apparecchiature elettriche ed elettroniche. L'utente è tenuto per legge a rimuovere dalle apparecchiature batterie, accumulatori e lampade esausti e rimovibili, in modo non distruttivo. Conferirli agli idonei centri di raccolta differenziata dove vengono presi in consegna gratuitamente. Accertarsi che fino al momento dello smaltimento l'apparecchiatura sia tenuta lontana dai bambini.

Luogo di installazione

 Pericolo di danneggiamento a causa dell'umidità dell'aria elevata. In caso di umidità elevata la condensa può depositarsi sulle superfici esterne dell'apparecchio. La condensa può corrodere le pareti esterne dell'elettrodomestico. Posizionare l'apparecchio del freddo in un ambiente asciutto e/o climatizzato, dotato di sufficiente aerazione. Dopo l'incasso, assicurarsi che lo/gli sportello/i si chiuda/chiodano correttamente e che siano osservate le sezioni di aerazione e fuoriuscita dell'aria indicate.

 Pericolo di incendio e danneggiamento a causa di apparecchi che rilasciano calore. Gli apparecchi che rilasciano calore possono incendiarsi e incendiare l'elettrodomestico. Non posizionare apparecchi che rilasciano calore, come p.es. fornelli, punti cottura doppi o tostapane sull'apparecchio del freddo.

 Pericolo di incendio e di danneggiamento a causa di fiamme libere. Le fiamme libere possono incendiare l'apparecchio. Tenere le fiamme libere, come p.es. una candela, lontane dall'apparecchio.

Un ambiente secco e ben aerato è l'ideale.

Quando si sceglie il luogo di installazione, tenere conto che il consumo energetico dell'elettrodomestico aumenta se nelle immediate vicinanze si trovano il riscaldamento, una cucina elettrica o altre fonti di calore. Anche i raggi diretti del sole sono da evitare. Più alta è la temperatura ambiente, più a lungo rimane in funzione il compressore e quindi aumenta il consumo di energia elettrica.

Al momento dell'installazione dell'elettrodomestico, tenere conto di quanto segue:

- la presa deve trovarsi dietro l'apparecchio e, in caso di emergenza, deve essere facilmente raggiungibile.
- Spina elettrica e cavo di alimentazione non devono toccare la parte posteriore dell'elettrodomestico poiché possono danneggiarsi a causa delle vibrazioni dell'apparecchio.
- Non allacciare altri elettrodomestici a prese situate nell'area posteriore dell'apparecchio.
- Al momento dell'installazione dell'apparecchio per il freddo, accertarsi che il cavo di alimentazione non sia incastrato o danneggiato.
- Non posizionare e non mettere in funzione prese multiple o listelli distributori così come altri dispositivi elettronici (p.es. trasformatori alogeni) nell'area della parete posteriore dell'apparecchio.
- Il pavimento sul luogo di installazione deve essere piano e orizzontale e deve avere la stessa altezza della pavimentazione circostante.

Installazione

Classe climatica

L'apparecchio è predisposto per una determinata classe climatica (area temperatura ambiente), i cui limiti devono essere rispettati.

Una temperatura ambiente più bassa causa il fermo prolungato del compressore. La temperatura all'interno dell'apparecchio può salire e provocare danni.

La classe climatica è riportata sulla targhetta dati all'interno dell'elettrodomestico.

Classe climatica	Temperatura ambiente
SN	da 10 a 32 °C
N	da 16 a 32 °C
PZ	da 16 a 38 °C
T	da 16 a 43 °C
SN-ST	da 10 a 38 °C
SN-T	da 10 a 43 °C

Il funzionamento perfetto è garantito se un congelatore della classe climatica SN funziona con temperature ambiente più basse (fino a -15 °C).

Requisiti di aerazione e fuoriuscita di aria

 Pericolo di incendio e danneggiamento a causa di aerazione insufficiente.

Se l'apparecchio non è sufficientemente aerato, il compressore si aziona più spesso e funziona per un periodo prolungato. Questo causa un eccessivo consumo di energia elettrica e anche la temperatura di funzionamento del compressore aumenta: due situazioni che potrebbero danneggiare il compressore.

Garantire un'aerazione e una fuoriuscita ottimali dell'aria dall'apparecchio.

Rispettare assolutamente le fessure di aerazione e fuoriuscita dell'aria indicate.

Non coprire o ostruire le fessure di aerazione e fuoriuscita dell'aria.

Inoltre occorre rimuovere regolarmente la polvere.

L'aria sulla parete posteriore dell'apparecchio si riscalda. Per questo deve essere garantito un circuito ineccepibile dell'aria (v. capoverso "Misure apparecchio").

Posizionamento di più apparecchi per il freddo adiacenti

⚠ Pericolo di danneggiamento a causa della condensa sulle pareti esterne dell'apparecchio.

In caso di umidità dell'aria elevata la condensa può depositarsi sulle pareti esterne dell'apparecchio e causarne la corrosione.

Non posizionare **nessun** apparecchio del freddo **direttamente** accanto ad altri apparecchi del freddo.

È necessario rispettare una distanza di almeno 70 mm tra gli apparecchi del freddo.

Modificare l'incernieratura dello sportello

⚠ Pericolo di lesioni e danni a causa del peso elevato dello sportello.

Se l'incernieratura dello sportello viene sostituita da una sola persona, il pericolo di ferirsi e danneggiare l'apparecchio è elevato.

Eseguire questa operazione assolutamente con l'aiuto di qualcuno.

L'apparecchio viene fornito con incernieratura a destra. Se fosse necessaria l'incernieratura a sinistra, occorre spostarla (v. istruzioni di montaggio allegate).

Montare i distanziatori da parete in dotazione

Utilizzare i distanziatori da parete in modo da raggiungere il consumo energetico dichiarato ed evitare la formazione di acqua di condensa in caso di temperatura ambiente alta. Con i distanziatori da parete montati, la profondità dell'apparecchio aumenta di circa 15 mm.

La mancanza dei distanziatori da parete non ha alcuna influenza sulla funzionalità dell'apparecchio del freddo. Tuttavia, in caso di distanza ridotta dal muro, aumenta leggermente il consumo energetico.

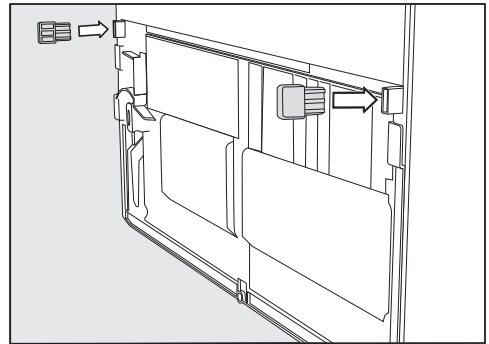

- Montare i distanziatori da parete sul retro dell'apparecchio, in basso a sinistra e a destra.

Installare l'apparecchio

⚠ Pericolo di ferimento e danneggiamento a causa del ribaltamento dell'apparecchio.

Se l'apparecchio viene posizionato da una sola persona, sussiste pericolo di ferimento e danneggiamento.

Per le operazioni d'incasso farsi aiutare da una seconda persona.

Installazione

⚠ Pericolo di danneggiare lo sportello, se sbatte.

Lo sportello dell'apparecchio può sbattere sulla parete della stanza e danneggiarsi.

Montare i limitatori forniti per l'apertura dello sportello, prima di posizionare l'apparecchio.

Proteggere gli sportelli in vetro da colpi, ad es. con dei feltrini sulla parete.

⚠ Pericolo di danneggiamento del pavimento.

La movimentazione dell'apparecchio per il freddo può causare danni al pavimento.

Fare particolare attenzione quando si sposta l'apparecchio su pavimenti delicati, onde evitare di danneggiarli.

Per facilitare il posizionamento, sul lato posteriore dell'elettrodomestico si trovano delle maniglie di trasporto in alto e delle rotelle di trasporto in basso.

Suggerimento: Installare l'apparecchio vuoto.

- Posizionare l'apparecchio il più possibile vicino al luogo d'incasso previsto.
- Collegare l'apparecchio alla rete elettrica, come descritto nel capitolo "Allacciamento elettrico".
- Facendo attenzione, spostare l'apparecchio verso il luogo di installazione previsto.
- Posizionare l'apparecchio con i distanziatori da parete (se montati) o con il lato posteriore direttamente appoggiato alla parete.

Registrare l'apparecchio

⚠ Rischio di danni e lesioni a causa della caduta dello sportello o del ribaltamento dell'apparecchio.

Se il piede aggiuntivo regolabile sul blocco cuscinetto inferiore non poggia correttamente sul pavimento, lo sportello dell'apparecchio può cadere o l'apparecchio può ribaltarsi.

Svitare il piede regolabile con la chiave in dotazione fino a quando poggia sul pavimento.

Poi svitare il piede regolabile di un altro quarto di giro.

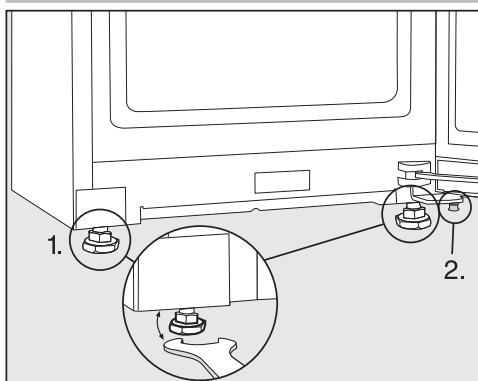

- Regolare l'apparecchio con una livella a bolla d'aria e la chiave fornita e sostenere lo sportello.

1. Regolare i piedini anteriori.
2. Svitare il piedino aggiuntivo finché poggia sul pavimento. Poi svitare il piede regolabile di un altro quarto di giro.

Integrare l'apparecchio per il freddo in una fila di mobili da cucina

L'apparecchio può essere incassato nei mobili della cucina.

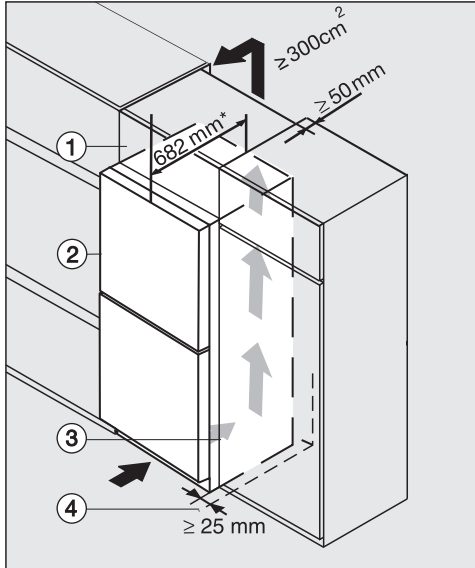

Frigorifero con frontale in vetro
K(S)/FN(S)/KFN 4xxx X **Nero ossidiana/ opaco, bb, bianco brillante, bs, grigio grafite**

- ① Mobile sopra piano
- ② Apparecchio per il freddo, profondità sportello = 82 mm
- ③ Frigorifero
- ④ Parete

* Apparecchi con distanziatori montati: la profondità dell'apparecchio aumenta di ca. 15 mm.

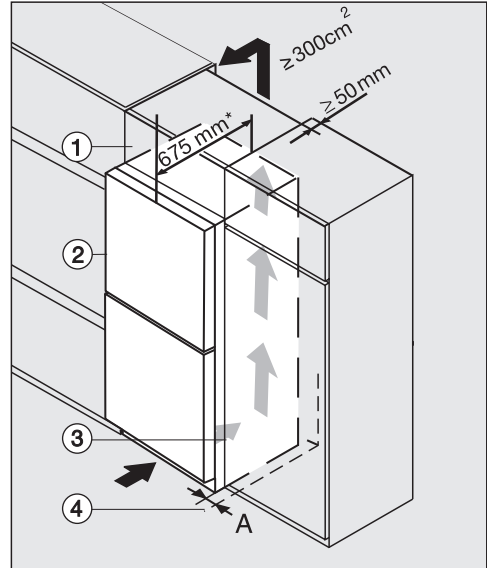

K(S)/FN(S)/KFN 4xxx X **edst/cs, ws, bst, el**

- ① Mobile sopra piano
- ② Apparecchio per il freddo, profondità sportello = 75 mm
- ③ Frigorifero
- ④ Parete

A = 25 mm (con incavo)/60 mm (con maniglia)

* Apparecchi con distanziatori montati: la profondità dell'apparecchio aumenta di ca. 15 mm.

Installazione

 Pericolo di incendio e danneggiamento a causa di aerazione insufficiente.

Se l'apparecchio non è sufficientemente aerato, il compressore si aziona più spesso e funziona per un periodo prolungato. Questo causa un eccessivo consumo di energia elettrica e anche la temperatura di funzionamento del compressore aumenta: due situazioni che potrebbero danneggiare il compressore.

Garantire un'aerazione e una fuoriuscita ottimali dell'aria dall'apparecchio.

Rispettare assolutamente le fessure di aerazione e fuoriuscita dell'aria indicate.

Non coprire o ostruire le fessure di aerazione e fuoriuscita dell'aria.

Inoltre occorre rimuovere regolarmente la polvere.

Più grande è la sezione di sfiato, più il compressore funziona in modalità di risparmio energetico.

■ Posizionare l'apparecchio per il freddo accanto al mobile della cucina.

- Il frontale dell'apparecchio deve sporgere almeno della profondità dello sportello, rispetto al frontale del mobile da cucina. In questo modo è possibile aprire e chiudere correttamente lo sportello.
- Posizionando l'apparecchio accanto a un muro ④, dalla parte della cerniera tra il muro ④ e l'apparecchio ② occorre mantenere una distanza (A).
- Per allineare l'apparecchio all'altezza della fila di mobili da cucina, è possibile montarvi sopra un mobile sopra-piano ①.

Per l'intera larghezza del mobile sopra-piano deve essere presente un condotto di sfiato di 50 mm di profondità.

La sezione di sfiato deve essere di almeno 300 cm² affinché l'aria riscaldata possa fuoriuscire senza impedimenti.

Misure apparecchio

Misure di posizionamento/vista dall'alto

FN 4312 ..., FN 4322 ..., FN 4342 ..., FN 4372 ...

Tutte le misure sono indicate in mm.

Il corretto funzionamento dell'elettrodomestico è garantito se le sezioni indicate di aerazione e sfiato rimangono libere.

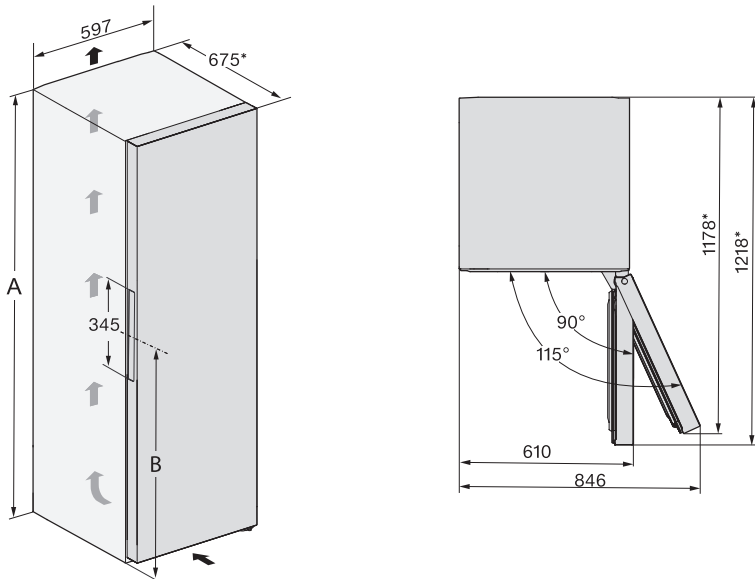

* Misure senza i distanziatori da parete. Se si utilizzano i distanziatori da parete in dotazione, la profondità dell'apparecchio aumenta di 15 mm.

	A	B
FN 4312 ...	1255	981
FN 4322 ...	1455	1061
FN 4342 ...	1655	1061
FN 4372 ...	1855	1061

Installazione

Allacciamenti

FN 4312 ..., FN 4322 ..., FN 4342 ..., FN 4372 ...

Tutte le misure sono indicate in mm.

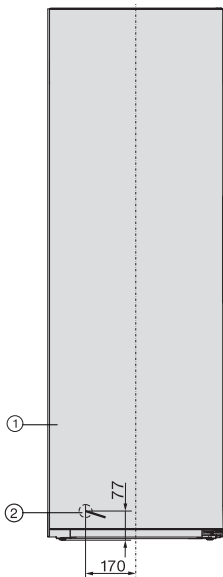

- ① Vista frontale
- ② Cavo di alimentazione elettrica, lunghezza = 2.100 mm
Presso l'assistenza tecnica Miele è disponibile un cavo di alimentazione più lungo.

Allacciamento elettrico

L'apparecchio deve essere collegato esclusivamente col cavo di alimentazione in dotazione a una presa di sicurezza.

Posizionare l'elettrodomestico in modo che la presa risulti accessibile. Se la presa non fosse accessibile, assicurarsi che al momento dell'installazione sia presente un dispositivo di separazione per ogni polo.

⚠ Pericolo di incendio in caso di surriscaldamento.

Il collegamento dell'apparecchio a prese multiple e prolunghie può causare un sovraccarico dei cavi.

Per ragioni di sicurezza non utilizzare prese multiple e prolunghie.

L'impianto elettrico deve essere realizzato a regola d'arte VDE 0100.

Per motivi di sicurezza si consiglia l'uso di un interruttore automatico differenziale (RCD) del tipo  nell'impianto della casa per l'allacciamento elettrico dell'apparecchio.

Se il cavo di alimentazione elettrica è danneggiato, sostituirlo con un cavo speciale dello stesso tipo (disponibile presso il servizio di assistenza tecnica Miele). Per motivi di sicurezza è necessario che la sostituzione sia effettuata da personale specializzato o dal servizio di assistenza tecnica Miele.

Per l'assorbimento nominale e la protezione, vedere le istruzioni d'uso oppure la targhetta dati. Confrontare questi dati con i dati dell'allacciamento elettrico in loco. In caso di dubbi rivolgersi a un elettricista qualificato.

È possibile il funzionamento temporaneo o permanente con un sistema di alimentazione di energia elettrica autosufficiente o non sincrono alla rete (come

reti autonome, sistemi di backup). Requisito per il funzionamento è che il sistema di alimentazione di energia elettrica rispetti le normative EN 50160 o similari.

Le misure di sicurezza previste nell'impianto domestico e per questo prodotto Miele devono essere garantite per funzionalità e procedure anche col funzionamento autonomo oppure non sincrono alla rete oppure sostituite da misure eguali nell'installazione. Come per esempio descritto nella pubblicazione attuale della VDE-AR-E 2510-2.

Collegare l'apparecchio

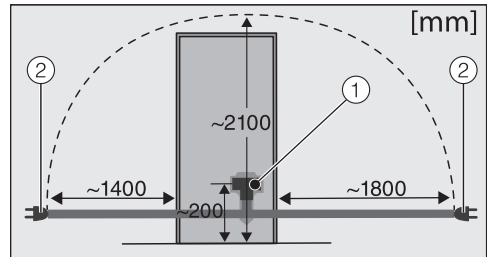

Retro dell'apparecchio

① Spina dell'apparecchio

② Connettore di rete

■ Inserire la spina dell'apparecchio.

Accertarsi che la spina dell'apparecchio sia agganciata correttamente.

■ Inserire la spina nella presa.

L'apparecchio è ora collegato alla rete elettrica.

Risparmiare energia

Risparmiare energia:

- Luogo di posizionamento** Con temperature ambiente aumentate, l'apparecchio deve raffreddare più spesso e consuma quindi più energia elettrica. Quindi:
- posizionare l'apparecchio in un ambiente ben aerato.
 - Non posizionarlo accanto a una fonte di calore (termosifoni, cucina elettrica)
 - Proteggere l'apparecchio da raggi di sole diretti.
 - Garantire una temperatura ambiente ideale intorno ai 20 °C.
 - Tenere le sezioni di aerazione e sfiato libere ed eliminare la polvere eventualmente presente con regolarità.
- Impostazione temperatura** Più bassa è la temperatura impostata, maggiore sarà il consumo energetico. Si consigliano le seguenti impostazioni:
- Vano congelatore -18 °C.
- Uso** A causa del calore immesso e una circolazione dell'aria ostacolata aumenta il consumo energetico. Quindi:
- aprire lo/gli sportello/i sempre brevemente. Una buona disposizione degli alimenti aiuta ad orientarsi.
 - Dopo l'apertura, chiudere lo/gli sportello/i sempre completamente.
 - Far raffreddare alimenti e bevande calde prima di introdurli nell'apparecchio.
 - Conservare gli alimenti sempre ben confezionati o coperti.
 - Non riempire eccessivamente gli scomparti per permettere all'aria di circolare.
 - Disposizione di cassette e ripiani come da fornitura.
 - Quando si conservano gli alimenti, fare attenzione a non coprire le fessure della ventola.
 - Utilizzare i distanziatori da parete. I distanziatori da parete sul retro dell'apparecchio fanno in modo che si ottengano i consumi energetici dichiarati.

Vista apparecchio

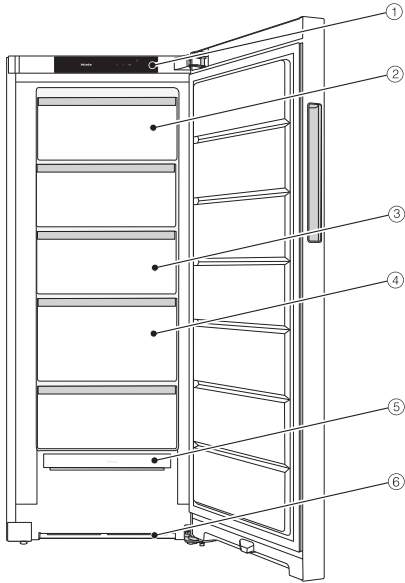

Questa immagine illustra a titolo esemplificativo un modello di elettrodomestico.

- ① Display
- ② Cassetto di congelazione inclinabile (a seconda del modello)
- ③ Cassetti congelatore
- ④ Cassetto di congelazione XXLBox
- ⑤ Modulo NoFrost
- ⑥ Sezione di aerazione

Descrizione apparecchio

Pannello comandi con display di avvio

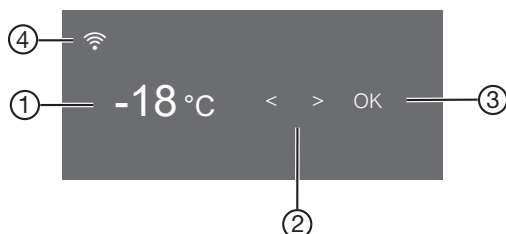









- ① Display temperatura per il vano congelatore
- ② Tasti sensore per selezionare un'impostazione
- ③ Tasto sensore *OK* per confermare una selezione e accedere alla modalità Impostazioni ⚙
- ④ Spia Miele@home stato di connessione (visibile solo se è stata configurata la funzione Miele@home)

Modalità impostazioni ⚙

Possono essere selezionate le seguenti funzioni e in parte modificate le rispettive impostazioni:

Simbolo	Funzione	Impostazione di serie
	Attivare o disattivare la funzione Modalità Party (v. cap. "Altre impostazioni")	Off
	Attivare o disattivare la funzione di blocco (v. capitolo "Altre impostazioni")	(Off)
	Spegnere l'elettrodomestico	—
	Attivare o disattivare la funzione Modalità Shabbat (v. cap. "Altre impostazioni")	Off
	Visualizzare la versione della modalità Shabbat	—
	Modificare il periodo fino all'attivazione dell'allarme sportello (v. cap. "Altre impostazioni")	1:00

Descrizione apparecchio

 (a seconda del modello)	Configurare la funzione Miele@home per la prima volta, attivare e disattivare la WLAN oppure resettare la configurazione di rete (v. cap. "Altre impostazioni")	APP
 / 	Attivare/disattivare l'acustica tasti	On
 / 	Modificare il volume dell'allarme e dei segnali acustici oppure spegnerli del tutto (v. cap. "Altre impostazioni")	On /livello 5
	Modificare la luminosità del display (v. cap. "Altre impostazioni")	Livello 4
°C / °F	Modificare l'unità della temperatura (°Celsius oppure °Fahrenheit)	°C
	Disattivare la funzione modalità fiera (visibile solo quando attiva) (v. cap. "Altre impostazioni")	Off
	Resettare le impostazioni allo stato di fornitura (v. cap. "Altre impostazioni")	—
	Visualizzare le informazioni (identificativo del modello e numero di serie) relative all'apparecchio (v. capitolo "Altre impostazioni")	—

Descrizione apparecchio

Selezionare la funzione desiderata nella modalità Impostazioni

- Toccare il tasto sensore *OK* sul pannello comandi.

A display compare .

- Con il tasto sensore < o > scorrere fino ad arrivare al simbolo .

- Premere *OK*.

- Con il tasto sensore < o > selezionare la funzione desiderata.

- Per selezionare la funzione desiderata premere *OK*.

Con la funzione **attiva** compare un punto • nell'angolo superiore del display.

- Per deselezionare nuovamente una funzione selezionata, premere *OK*.

Con la funzione **disattivata** si spegne il punto nell'angolo superiore del display.

Uscire dalla modalità Impostazioni

- Con il tasto sensore < o > scorrere fino ad arrivare al simbolo .

- Premere *OK*.

- Con il tasto sensore < o > scorrere fino ad arrivare al simbolo  e premere *OK*.

- **In alternativa:**

dopo l'ultima pressione dei tasti attendere circa 15 secondi.

In questo modo si esce in automatico dalla modalità Impostazioni.

Disposizione degli alimenti

Inclinare il cassetto più in alto

(da un'altezza dell'apparecchio di 1650 mm)

Il cassetto può essere inclinato. In questo modo è più semplice prelevare gli alimenti.

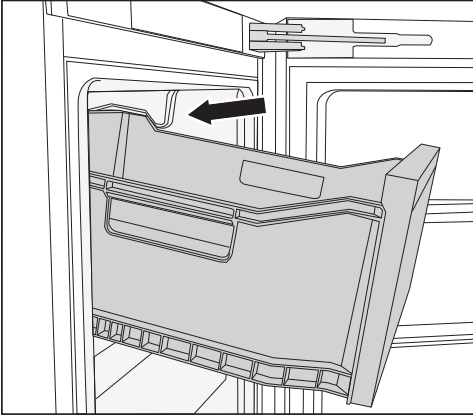

■ Estrarre il cassetto.

Il cassetto è dotato di fermi e quindi non può fuoriuscire completamente.

Cassetto di congelazione Box XXL

Il cassetto con maggiore altezza offre più volume e quindi più spazio per la conservazione di alimenti voluminosi, grandi.

Accessori in dotazione

Vaschetta per i cubetti di ghiaccio

Accessori su richiesta

La gamma Miele comprende inoltre una serie di utili accessori e prodotti per la cura e la pulizia dell'elettrodomestico.

Panno in microfibra multiuso

Il panno in microfibra è un valido aiuto nella rimozione di impronte e sporco lieve su frontali in acciaio inossidabile, pannelli, finestre, mobili, finestrini di automobili, ecc.

Kit MicroCloth

Il kit MicroCloth è composto da un panno universale, un panno per vetri e un panno per lucidare. I panni sono estremamente robusti e resistenti agli strappi. Grazie alle sottili microfibre, i panni raggiungono un'elevata efficacia di pulizia.

MicroCloth HyClean

Il MicroCloth HyClean è un panno universale antibatterico particolarmente robusto e resistente agli strappi. Può essere utilizzato asciutto o umido, con o senza detergente.

Gli accessori su richiesta possono essere ordinati nello shop online di Miele. In alternativa sono reperibili presso il servizio di assistenza tecnica autorizzato Miele (v. retro delle presenti istruzioni d'uso) o presso il proprio rivenditore Miele di fiducia.

Accendere e spegnere l'apparecchio

Prima dell'uso

- Rimuovere tutti i materiali d'imballaggio e le pellicole protettive.
- Pulire l'interno dell'elettrodomestico e gli accessori in dotazione (v. cap. "Pulizia e manutenzione").

Collegare l'apparecchio

- Collegare l'apparecchio alla rete elettrica, come descritto nel capitolo "Allacciamento elettrico".

Sul display compare prima Miele, poi .

Accendere l'apparecchio

- Aprire lo sportello.
- Toccare il tasto sensore OK sul pannello comandi.

L'elettrodomestico inizia a raffreddare. Non appena la temperatura di congelamento impostata è stata raggiunta, si spegne il simbolo , la spia della temperatura del vano congelatore rimane accesa e il segnale di allarme non suona.

- Se il segnale di allarme disturba, premere OK.

Il segnale acustico non suona più.

L'apparecchio si imposta sulla temperatura preimpostata.

Sistemare gli alimenti nel vano congelatore solo quando la temperatura in questo vano è sufficientemente bassa (almeno -18 °C).

Spegnere l'elettrodomestico

- Toccare il tasto sensore OK sul pannello comandi.

A display compare .

- Premere OK.

- Con il tasto sensore < scorrere fino ad arrivare al simbolo .

- Premere OK.

A display compare .

Il raffreddamento è disattivato.

Notare bene: l'apparecchio per il freddo non è staccato dalla rete se viene spento con l'interruttore on/off.

In caso di assenza prolungata

Se in caso di lunga assenza non si pulisce l'apparecchio e si lasciano chiusi gli sportelli, all'interno potrebbe formarsi della muffa.

Pulire sempre l'apparecchio prima di un'assenza prolungata.

Se l'apparecchio non viene usato per un periodo di tempo prolungato, attenersi a quanto segue:

- Spegnere l'elettrodomestico.
- Sfilare la spina dalla presa oppure disinserire l'interruttore principale dell'impianto elettrico.
- Per aerare a sufficienza l'elettrodomestico e per impedire che si generino cattivi odori, pulirlo e lasciarlo aperto.

L'impostazione corretta della temperatura è fondamentale per la durata degli alimenti. Con una diminuzione della temperatura si rallentano i processi di crescita dei microrganismi. Gli alimenti non si deteriorano rapidamente.

Per congelare alimenti freschi è necessaria una temperatura di **-18 °C**. La durata di conservazione degli alimenti può essere quindi prolungata, mantenendo invariata la qualità.

Non appena la temperatura sale oltre i -10 °C, i microrganismi iniziano a proliferare e la durata di conservazione degli alimenti si riduce. Per questo motivo si raccomanda espressamente di non ricongelare gli alimenti parzialmente o completamente scongelati, a meno che prima non vengano cotti. Le alte temperature consentono di eliminare i microrganismi.

La temperatura all'interno dell'apparecchio sale:

- se lo sportello viene aperto frequentemente e rimane aperto per un certo periodo;
- quanti più alimenti vi vengono conservati;
- quanto più caldi sono gli alimenti introdotti nell'apparecchio;
- quanto più calda è la temperatura ambiente in cui è installato l'apparecchio. L'apparecchio è predisposto per una determinata classe climatica (area temperatura ambiente), i cui limiti devono essere rispettati.

Con una temperatura costante del vano congelatore di 18 °C e una rispettiva igiene è possibile sfruttare la durata massima di conservazione degli alimenti e si evita che gli alimenti si deteriorino.

Spia della temperatura

Col funzionamento standard, a display è visualizzata la **temperatura più alta del vano congelatore** che al momento si registra nell'elettrodomestico.

A seconda della temperatura ambiente e dell'impostazione, è possibile che trascorrono ore finché viene raggiunta la temperatura desiderata e che sia visualizzata in modo costante.

Impostare la temperatura

- Toccare il tasto sensore *OK* sul pannello comandi.

A display compare .

- Premere *OK*.
- Modificare la temperatura con i tasti sensore < e >.
- Premere *OK*.

La spia della temperatura passa nuovamente sulla temperatura effettiva attualmente presente nell'apparecchio.

Valori temperatura impostabili

- Vano congelatore: da -15 °C a -28 °C

Utilizzo della funzione SuperFrost

SuperFrost ❄️

Con la funzione SuperFrost ❄️ accesa, il **vano congelatore** raggiunge rapidamente la temperatura più bassa (in base alla temperatura ambiente). Quando l'elettrodomestico funziona a pieno regime, la temperatura nell'apparecchio si abbassa. Scegliere questa funzione prima di congelare alimenti freschi. In questo modo gli alimenti si congelano rapidamente e valore nutritivo, vitamine, aspetto e sapore rimangono inalterati.

Con la funzione Superfrost ❄️ accesa è possibile che si sentano dei rumori.

SuperFrost deve essere attivato circa **6 ore prima di sistemare** gli alimenti freschi nel congelatore. Se si sfrutta la **quantità massima di congelamento**, SuperFrost **deve essere attivato 24 ore prima** di sistemare gli alimenti freschi nel congelatore.

La funzione SuperFrost ❄️ si disattiva automaticamente dopo max. 72 ore. L'elettrodomestico raffredda di nuovo normalmente. L'esatta durata fino alla disattivazione della funzione dipende dalla quantità di alimenti freschi conservati.

Suggerimento: Per risparmiare energia elettrica è possibile disattivare autonomamente la funzione SuperFrost, quando gli alimenti oppure le bevande raggiungono una temperatura sufficientemente bassa.

Non è necessario accendere la funzione SuperFrost

- se si introducono nel congelatore alimenti già congelati,
- se giornalmente si congelano solo fino a 2 kg di alimenti.

Attivare o disattivare SuperFrost ❄️

- Toccare il tasto sensore *OK* sul pannello comandi.

A display compare 🌡️.

- Premere *OK*.

- Con il tasto sensore < scorrere fino ad arrivare al simbolo ❄️.

- Premere *OK*.

Con la funzione SuperFrost ❄️ **attiva** compare un punto nell'angolo superiore del display •.

- Con il tasto sensore > scorrere fino ad arrivare al valore desiderato della temperatura e premere *OK*.

Spiegazioni sulle rispettive impostazioni

Di seguito vengono descritte le impostazioni che necessitano di altre spiegazioni.



Mentre è attiva la modalità impostazioni , l'allarme sportello o altre segnalazioni vengono disattivati automaticamente.

Modalità Party

La funzione Modalità Party  è indicata soprattutto per congelare rapidamente grandi quantità di alimenti freschi o bevande.

Suggerimento: Accendere la funzione Modalità Party  ca. 4 ore prima di disporre gli alimenti nell'apparecchio.



Con modalità Party  attiva, si attiva in automatico la funzione SuperFrost .

La funzione Modalità Party  si spegne in automatico dopo ca. 24 ore. È possibile disattivare la funzione Modalità Party  anche in anticipo.

In caso di interruzione della corrente elettrica, la funzione modalità Party  si spegne.

Accendere la funzione di blocco /

La funzione di blocco  attiva protegge dallo spegnimento indesiderato dell'apparecchio e da eventuali regolazioni indesiderate da persone non autorizzate p.es. bambini.



- Con il tasto sensore < o > scorrere nella modalità Impostazioni  fino ad arrivare al simbolo .
- Premere OK.

Con la funzione di blocco  attiva compare un punto • nell'angolo superiore del display.

- Chiudere lo sportello. Solo allora la funzione di blocco è attiva .





Disattivare brevemente la funzione di blocco /

Se p.es. si desidera modificare la temperatura, è possibile disattivare brevemente la funzione di blocco:

- premere OK.
- A display compare .
- Toccare il tasto sensore OK per circa 6 secondi.
- A display compare .
- Premere OK.
- Effettuare adesso le impostazioni desiderate.
- Premere OK.

Chiudendo lo sportello dell'apparecchio, si riattiva la funzione di blocco .

Spegnere completamente la funzione di blocco /

- Premere OK.
- A display compare .
- Toccare il tasto sensore OK per circa 6 secondi.
- A display compare .
- Con il tasto sensore < o > scorrere fino ad arrivare al simbolo .
- Premere OK.
- Con il tasto sensore < o > scorrere fino ad arrivare al simbolo .
- Premere OK.

Con la funzione di blocco spenta, a display si accende .

Altre impostazioni

Modalità Sabbath

Per rispettare le tradizioni religiose, l'apparecchio è dotato di modalità per il Sabbath.

La modalità Sabbath accesa  viene visualizzata dapprima sul display di avvio.

Dopo 3 secondi il display si spegne.

Mentre la modalità Sabbath  è attiva, non è possibile effettuare impostazioni sull'apparecchio.

Controllare che lo sportello sia ben chiuso, dato che i segnali di allarme acustici e ottici sono disattivati.

La modalità Sabbath  si disattiva automaticamente dopo ca. 120 ore.

Con la modalità Sabbath attiva , si disattivano:

- tutti i segnali acustici e visivi
- il display temperatura



Tutte le altre funzioni attivate precedentemente rimangono attive.

 Pericolo per la salute a causa del consumo di alimenti avariati.

Poiché una possibile interruzione di corrente non viene visualizzata mentre è attiva la modalità Sabbath , gli alimenti in determinate circostanze sono soggetti per un certo lasso di tempo a temperature aumentate. In questo modo si riduce la durata degli alimenti.

Se durante la modalità Sabbath  si verifica un'interruzione di corrente, verificare la qualità degli alimenti.

Accendere la modalità Sabbath

■ Con il tasto sensore < o > scorrere nella modalità Impostazioni  fino ad arrivare al simbolo .

■ Premere OK.

Con la funzione Sabbath  attiva compare un punto nell'angolo superiore del display *.

Dopo 3 secondi il display si spegne.

■ Chiudere lo sportello.

Disattivare la modalità Sabbath

■ Premere il tasto sensore OK.

A display compare .

■ Premere OK.



Con la funzione Sabbath  attiva compare un punto * nell'angolo superiore del display.

■ Premere OK.

Con la funzione Sabbath  disattivata si spegne il punto nell'angolo superiore del display.

Modificare l'intervallo fino all'attivazione dell'allarme sportello

È possibile impostare con quale velocità l'allarme sportello deve suonare dopo l'apertura dello sportello dell'apparecchio.

■ Con il tasto sensore < o > scorrere nella modalità Impostazioni  fino ad arrivare al simbolo .

■ Premere OK.

■ Con i tasti sensore < e > selezionare l'intervallo di tempo desiderato tra 30 secondi e 3 minuti: 30 secondi.

■ Premere OK.

Miele@home

a seconda del modello

L'apparecchio è dotato di un modulo WLAN integrato.

Di serie la connessione in rete è disattivata.

Per l'utilizzo sono necessari:

- una rete WLAN
- l'app Miele
- un account Miele. L'account si può creare tramite la app Miele.

La app Miele guida l'utente nel collegamento tra l'apparecchio per il freddo e la rete domestica WLAN.

Dopo aver collegato l'apparecchio per il freddo alla rete WLAN, con la app è possibile p.es. eseguire le seguenti azioni:

- visualizzare informazioni sullo stato di funzionamento dell'apparecchio per il freddo
- modificare informazioni dell'apparecchio

Mediante la connessione dell'apparecchio alla rete WLAN, aumenta il consumo energetico anche se l'apparecchio è spento.

Accertarsi che sul luogo di posizionamento dell'elettrodomestico il segnale della rete WLAN sia sufficientemente forte.

Disponibilità connessione WLAN

La connessione WLAN condivide un'area di frequenza con altri apparecchi (p.es. forni a microonde, giocattoli con telecomando). Per questo motivo si possono verificare errori di connessione

temporanei o totali. Una costante disponibilità delle funzioni offerte non è quindi garantita.

Disponibilità Miele@home

L'uso della app Miele dipende dalla disponibilità del servizio Miele@home del Vostro paese.

Il servizio Miele@home non è disponibile in tutti i paesi.



Informazioni relative alla disponibilità sono riportate sulla pagina internet www.miele.com.

App Miele

È possibile scaricare la App Miele gratuitamente da Apple App Store® o da Google Play Store™.



Configurare Miele@home per la prima volta

- Con il tasto sensore < o > scorrere nella modalità Impostazioni  fino ad arrivare al simbolo .
- Premere OK.
- Con i tasti sensore < e > selezionare il metodo di connessione desiderato (APP o WPS).
- Premere OK.



Dopo la connessione, a display compare .

Se non è stato possibile stabilire la connessione, compare .

Riavviare il procedimento.

Altre impostazioni

Disattivare o attivare la connessione WLAN

- Con il tasto sensore < o > scorrere nella modalità Impostazioni  fino ad arrivare al simbolo .
- Premere OK.



Con WLAN disattivata, a display compare il simbolo .

- Per riattivare la connessione WLAN, toccare OK.

Con WLAN attivata compaiono il simbolo  e un punto • nell'angolo superiore del display.

Se la connessione WLAN è attiva, sul display compare il simbolo .

Resettare la configurazione di rete

- Con il tasto sensore < o > scorrere nella modalità Impostazioni  fino ad arrivare al simbolo .
- Premere OK.
- Con il tasto sensore > scorrere fino ad arrivare al simbolo .
- Premere OK.
- Con il tasto sensore > scorrere fino ad arrivare al simbolo X.
- Premere OK.



Tutte le impostazioni effettuate e i valori immessi per Miele@home vengono resettati.

La connessione WLAN è stata disattivata,  si spegne sul display.

Resettare la configurazione di rete quando si smaltisce o si vende l'elettrodomestico oppure quando si mette in funzione un apparecchio usato. Tutti i dati personali vengono rimossi dall'apparecchio. Inoltre un proprietario precedente non può accedere all'apparecchio.

Modificare il volume dei segnali acustici /



È possibile modificare il volume dei segnali acustici (p.es. con un allarme temperatura o una segnalazione di guasto). Oppure è possibile disattivare i segnali acustici se disturbano.

- Con il tasto sensore < o > scorrere nella modalità Impostazioni  fino ad arrivare al simbolo .
- Premere OK.
- Con i tasti sensore < e > selezionare il volume desiderato dei segnali acustici e dell'allarme.
- Premere OK.

Con i segnali acustici spenti compare .

Modificare la luminosità del display

È possibile adeguare la luminosità del display alle condizioni di luminosità dell'ambiente.

- Con il tasto sensore < o > scorrere nella modalità Impostazioni  fino ad arrivare al simbolo .
- Premere OK.
- Con i tasti sensore < e > selezionare la luminosità desiderata del display.
- Premere OK.



Disattivare la modalità fiera

La modalità fiera  consente ai rivenditori specializzati di presentare l'apparecchio senza attivare il raffreddamento. Questa impostazione non è necessaria per l'utilizzo privato.

Se di serie è stata attivata la modalità fiera, dopo l'accensione dell'elettrodomestico, a display compare .

- Toccare il tasto sensore *OK* sul pannello comandi.



A display compare dapprima Miele, poi la schermata di avvio.

- Premere *OK*.
- Con il tasto sensore < o > scorrere nella modalità Impostazioni  fino ad arrivare al simbolo .
- Premere *OK*.

Dopo aver spento la modalità fiera , l'apparecchio si spegne e deve essere riaccesso.

Ripristinare le impostazioni di serie

Tutte le impostazioni dell'apparecchio vengono ripristinate allo stato di fornitura (impostazioni v. cap. "Descrizione apparecchio").

- Con il tasto sensore < o > scorrere nella modalità Impostazioni  fino ad arrivare al simbolo .
- Premere *OK*.
- Con il tasto sensore > scorrere fino ad arrivare al simbolo .
- Premere *OK*.

L'apparecchio si spegne e deve essere riaccesso.

Informazioni

Sul display vengono visualizzati i dati dell'elettrodomestico (identificativo del modello e numero di fabbricazione).

Tenere pronti questi dati dell'elettrodomestico:

- per connettere l'apparecchio alla rete WLAN (v. cap. "Altre impostazioni", par. "Miele@home") (a seconda del modello);
- per segnalare un guasto all'assistenza tecnica Miele (v. cap. "Assistenza tecnica");
- per richiedere informazioni alla banca dati EPREL (v. cap. "Assistenza tecnica").

Allarmi temperatura e sportello

 Pericolo per la salute a causa del consumo di alimenti avariati.

Se per un periodo prolungato la temperatura è superiore a $-18\text{ }^{\circ}\text{C}$, gli alimenti possono scongelarsi leggermente o del tutto. In questo modo si riduce la durata degli alimenti.

Controllare se gli alimenti si sono scongelati leggermente o del tutto. In tal caso consumare questi alimenti il prima possibile oppure cuocerli, prima di ricongelarli.

Allarme temperatura

L'apparecchio per il freddo è dotato di un allarme temperatura, affinché la temperatura nel vano congelatore non aumenti inavvertitamente.

Se la temperatura del vano congelatore aumenta troppo, sul display temperatura del vano congelatore si visualizza . Inoltre suona un segnale acustico finché cessa lo stato di allarme o se il segnale viene spento in anticipo.

Se all'interno dell'elettrodomestico la temperatura è troppo alta, questo dipende dalla temperatura impostata.

Un allarme temperatura viene indicato prima di un allarme sportello.

Il segnale acustico e visivo suona nelle seguenti situazioni:

- Si accende l'apparecchio per il freddo e la temperatura di una zona temperatura diverge troppo da quella impostata.
- Mentre si scelgono e si prelevano alimenti dal congelatore, facendo entrare troppa aria ambiente calda.
- Si congelano grandi quantitativi di alimenti.
- Si congelano alimenti ancora caldi.
- Si è verificata un'interruzione di corrente.
- L'apparecchio per il freddo è difettoso.

Prima di disattivare l'allarme temperatura, occorre rilevare la causa dell'allarme ed eliminarla.

Qualora dovesse disturbare, il segnale acustico può essere spento in anticipo.

■ Premere *OK*.

È stata confermata la segnalazione di allarme:  scompare e si spegne il segnale acustico.

Sul display appare la schermata di avvio: nell'indicatore della temperatura lampeggia per ca. 1 minuto la gradazione più calda presente fino a quel momento nell'apparecchio. L'indicazione della temperatura passa poi alla temperatura effettiva presente.

Il segnale acustico non suona più. Terminata la condizione che ha fatto scattare l'allarme, il simbolo  si spegne.

Allarme sportello

L'apparecchio è dotato di un allarme sportello che si attiva per evitare inutili consumi di energia elettrica a sportello aperto e per evitare che il caldo dell'ambiente possa penetrare nel vano e deteriorare gli alimenti conservati.

Se lo sportello dell'elettrodomestico rimane aperto per più tempo, sul display temperatura viene visualizzato . Inoltre suona un segnale acustico.

L'intervallo fino all'attivazione dell'allarme sportello può essere modificato. L'allarme sportello può tuttavia anche essere spento (v. cap. "Altre impostazioni").

Appena si chiude lo sportello, il segnale acustico si spegne e  scompare dal display.

Disattivare l'allarme sportello in anticipo

Qualora dovesse disturbare, il segnale acustico può essere comunque spento in anticipo.

■ Premere *OK*.

L'allarme cessa e il simbolo  si spegne.

Se lo sportello non viene chiuso, l'allarme suona nuovamente dopo 3 minuti.

Congelamento e conservazione

Cosa succede quando si congelano alimenti freschi?

 Il consumo di alimenti avariati può mettere in pericolo la salute. Se per un periodo prolungato la temperatura è superiore a -18°C , gli alimenti congelati possono scongelarsi leggermente o del tutto. Questo riduce la durata degli alimenti. Controllare se gli alimenti congelati si sono scongelati leggermente o del tutto. In tal caso consumare questi alimenti il prima possibile oppure cuocerli, prima di ricongelarli.

Si consiglia di congelare gli alimenti freschi il più rapidamente possibile affinché valore nutritivo, vitamine, colore e sapore rimangano invariati.

Se l'alimento viene congelato rapidamente, il liquido delle cellule non ha il tempo di fuoriuscire e giungere agli interstizi. Il restringimento delle cellule è sensibilmente inferiore. Durante lo scongelamento, la piccola quantità di liquido giunta agli interstizi, può tornare alle cellule e la perdita di liquidi è molto ridotta. Si forma solo una modesta quantità di acqua.

Capacità massima di congelazione

Affinché gli alimenti si congelino rapidamente fino al nucleo, si consiglia di non superare la capacità di congelazione. La capacità massima di congelazione entro le 24 ore è riportata sulla targhetta dati "Capacità di congelazione ...kg/24 h".

Introdurre alimenti surgelati

Quando si conservano alimenti surgelati verificare già all'atto dell'acquisto:

- che la confezione sia integra,
- la data di scadenza del prodotto e

- che la temperatura di raffreddamento del congelatore del negozio deve essere di -18°C o più bassa.

- Trasportare i surgelati possibilmente in una borsa termica e conservare i surgelati rapidamente nell'apparecchio.

Congelare alimenti freschi

Prima di conservare gli alimenti

- Per una quantità superiore a 2 kg di alimenti freschi, attivare la funzione SuperFrost ❄ 6 ore prima di introdurre gli alimenti.
- Per una quantità ancora maggiore di alimenti, attivare la funzione SuperFrost ❄ 24 ore prima di introdurre gli alimenti.

Gli alimenti già presenti accumulano così una riserva di freddo.

- Congelare solo alimenti freschi e di buona qualità.

Tenere conto che determinati alimenti non sono adatti alla congelazione. Tra questi alcuni tipi di verdure che normalmente vengono consumate crude, come insalata o radicchio.

Suggerimento: Per mantenere invariati il colore, il sapore e la vitamina C, scottare la verdura prima di congelarla. Allo scopo immergere la verdura in porzioni per 2-3 minuti in acqua bollente. Scolarla e raffreddarla sotto l'acqua fredda. Infine sgocciolarla.

Confezionare i surgelati

- Surgelare gli alimenti confezionati in porzioni.

Congelamento e conservazione

Suggerimento: Per evitare che gli alimenti si "brucino" scegliere una confezione adatta (come p.es. dei contenitori).

- Eliminare l'aria dalla confezione e chiudere la confezione ermeticamente.
- Annotare contenuto e data di congelamento sull'involucro.

Congelare alimenti

 Pericolo di danneggiamento a causa di un carico troppo pesante. Un carico troppo pesante può danneggiare il cassetto del congelatore. Rispettare quindi la quantità massima di carico:
cassetto di congelazione più basso = 11 kg
tutti gli altri cassette = 19 kg

Gli alimenti da congelare non devono toccare alimenti già congelati, altrimenti questi ultimi possono iniziare a scongelarsi.

- Le confezioni devono essere asciutte per evitare che congelando si attacchino.

Affinché gli alimenti si congelino rapidamente fino al nucleo, non superare le seguenti dimensioni delle confezioni:

- frutta e verdura max. 1 kg
- carne max. 2,5 kg

- Piccole quantità di surgelati

Congelare gli alimenti nel cassetto di congelazione più alto.

- Disporre se possibile gli alimenti a contatto con la parete posteriore del cassetto, affinché si possano congelare più rapidamente fino al nucleo.

- VarioRoom: - introdurre la quantità massima di alimenti da congelare (v. targhetta dati)

Se l'aerazione del vano congelatore non è garantita, la potenza refrigerante si riduce e il consumo energetico aumenta.

Non togliere il cassetto di congelazione più basso dall'apparecchio.

Quando si introducono gli alimenti da surgelare fare attenzione a non coprire le fessure della ventola.

Suggerimento: Se si desidera congelare alimenti di grandi dimensioni, come p.es. tacchino o selvaggina, è possibile estrarre i singoli cassette di congelazione e quindi aumentare l'area sopra un cassetto.

Distribuire gli alimenti da congelare su tutti i cassette di congelazione, ma **non** nel cassetto più in basso.

- Disporre se possibile gli alimenti a contatto con la parete posteriore del cassetto, affinché si possano congelare più rapidamente fino al nucleo.

Al termine del processo di congelamento:

- disattivare la funzione Superfrost ❄.
- Disporre gli alimenti surgelati nei cassette di congelazione per poi richiuderli.

Congelamento e conservazione

Raffreddamento rapido di bevande

Se si introducono nel vano congelatore bottiglie affinché si raffreddino rapidamente, ricordarsi di **toglierle al più tardi dopo un'ora**. Se le bevande gelano, la bottiglia può scoppiare.

Utilizzare gli accessori

Preparare cubetti di ghiaccio

- Riempire la vaschetta del ghiaccio per 3/4 con acqua e posizionarla sul fondo di un cassetto.
- Per staccare la bacinella eventualmente attaccatasi sul fondo del vano congelatore usare un attrezzo non appuntito, ad esempio il manico di un cucchiaio.

Suggerimento: I cubetti possono essere facilmente estratti dalla vaschetta tenendola brevemente sotto acqua corrente.

Non rimuovere la targhetta dati all'interno dell'elettrodomestico. In caso di guasti è necessaria.

Controllare che non penetri acqua nei componenti elettronici.

 Pericolo di danneggiamento a causa della penetrazione di umidità. Il vapore di un apparecchio a vapore può danneggiare le plastiche e i componenti elettrici. Non utilizzare mai un apparecchio a vapore per pulire l'elettrodomestico.

Sbrinamento

L'elettrodomestico è dotato di sistema "NoFrost", grazie al quale si sbrina automaticamente.

L'umidità che ne deriva si deposita sull'evaporatore; di tanto in tanto si sbrina ed evapora automaticamente.

Grazie allo sbrinamento automatico, nel vano congelatore non si forma mai ghiaccio. Gli alimenti non iniziano a scongelarsi grazie a questo particolare sistema.

Indicazioni sui prodotti per la pulizia

All'interno del frigo/congelatore utilizzare solo prodotti per la pulizia che non compromettano gli alimenti.

Per non danneggiare le superfici, per la pulizia **evitare** di usare

- detersivi contenenti soda, ammoniaca, acidi o cloruri,
- prodotti anticalcare,
- detersivi abrasivi, ad es. polveri o late abrasivi, pietre di pulizia (cleaning stone),

- detersivi contenenti solventi,
- detersivi per acciaio inossidabile,
- detersivi per lavastoviglie,
- spray per forno,
- detersivi per vetro,
- spugne dure abrasive e spazzole, ad es. pagliette o spugne per i piatti,
- gomme cancella-sporco,
- raschietti affilati in metallo.

Per la pulizia si consiglia un panno in spugna pulito, dell'acqua tiepida e un po' di detersivo per i piatti.

Operazioni preliminari per la pulizia

■ Spegnere l'elettrodomestico.

A display compare  e il raffreddamento è spento.

■ Togliere gli alimenti dall'apparecchio e conservarli in un luogo fresco.

■ Per la pulizia, estrarre gli accessori che si possono togliere (v. par. "Rimuovere, smontare e pulire gli accessori").

Pulire il vano interno

Pulire l'apparecchio regolarmente, almeno una volta al mese.

Se lo sporco agisce a lungo, in determinate circostanze diventa impossibile eliminarlo.

Le superfici potrebbero decolorarsi o alterarsi.

Eliminare subito lo sporco.

■ Pulire il **vano interno** dell'apparecchio con un panno pulito, acqua tiepida e un po' di detersivo per i piatti.

Pulizia e manutenzione

- Ultimate le operazioni di pulizia, risciacquare con acqua pulita e asciugare con un panno.
- Per aerare in modo sufficiente l'apparecchio ed evitare la formazione di cattivi odori, lasciare l'apparecchio aperto ancora per breve tempo.

Pulire gli accessori a mano o in lavastoviglie

I seguenti componenti devono essere lavati esclusivamente **a mano**:

- tutti i cassettei

I seguenti componenti sono **adatti al lavaggio in lavastoviglie**:

 Pericolo di danneggiare l'apparecchio a causa delle temperature troppo elevate in lavastoviglie.

Alcune parti dell'apparecchio possono diventare inutilizzabili o addirittura deformarsi a causa del lavaggio in lavastoviglie a una temperatura superiore a 55 °C.

Per le parti lavabili in lavastoviglie, selezionare esclusivamente programmi con max. 55 °C.

Le parti in materiale plastico possono tingersi nella lavastoviglie se vengono a contatto con sostanze coloranti presenti nei residui di cibo, ad es. carote, pomodori e ketchup. Questa decolorazione non pregiudica la stabilità dei pezzi.

- la vaschetta per i cubetti del ghiaccio

Togliere e smontare gli accessori per la pulizia

Rimuovere i cassettei

- Estrarre il cassetto fino alla battuta d'arresto.

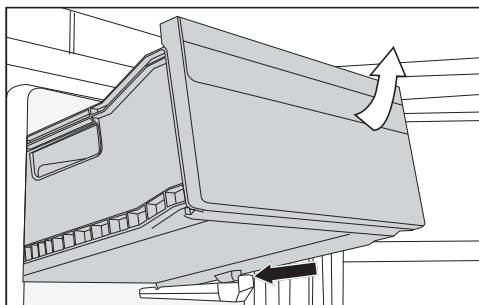

- Sollevare il cassetto nella parte frontale ed estrarlo.

Inserire i cassettei

- Posizionare il cassetto obliquamente nell'apparecchio.
- Abbassarlo e inserirlo.

Pulire il pannello frontale e le pareti laterali

Se lo sporco agisce a lungo, a determinate condizioni diventa impossibile eliminarlo. Le superfici potrebbero decolorarsi o alterarsi.

Rimuovere subito lo sporco dal pannello frontale e dalle pareti laterali.

Tutte le superfici si graffiano facilmente. Se si trattano con prodotti non adeguati possono subire anche alterazioni di colore o modifiche. Leggere le informazioni riportate all'inizio del presente capitolo "Indicazioni sui prodotti per la pulizia".

- Pulire le superfici con una spugna pulita, poco detersivo per i piatti e dell'acqua calda. Per la pulizia è adatto anche un panno in microfibra leggermente inumidito senza detersivo.
- Ultimate le operazioni di pulizia, risciacquare con acqua pulita e asciugare con un panno morbido.

Pulire la guarnizione sportello



Pericolo di danneggiamento a causa di una pulizia errata.

La guarnizione dello sportello trattata con oli o grassi può diventare porosa.

Non trattare la guarnizione dello sportello con oli o grassi.

- Chiudere lo sportello.

- Pulire regolarmente la guarnizione dello sportello con acqua pulita e asciugarla infine accuratamente con un panno.

Pulire le fessure di aerazione e fuoriuscita dell'aria

Eventuali depositi di polvere aumentano il consumo di energia elettrica.

- Pulire con regolarità le griglie di aerazione e sfiato servendosi di un pennello o dell'aspirapolvere (utilizzare ad es. il pennello per aspirapolvere Miele).

Dopo la pulizia

- Sistemare tutte le parti nell'apparecchio.
- Riaccendere l'apparecchio.

L'elettrodomestico inizia di nuovo a raffreddare.

- Attivare la funzione SuperFrost ❄ per breve tempo affinché il congelatore raffreddi rapidamente.
- Introdurre i cassetti di congelamento con gli alimenti nel vano congelatore non appena la relativa temperatura è sufficientemente bassa.
- Disattivare la funzione SuperFrost ❄, non appena nel vano congelatore si raggiunge la temperatura di almeno $-18\text{ }^{\circ}\text{C}$.

Risoluzione dei problemi

La maggior parte dei guasti può essere risolta in autonomia. In molti casi si possono risparmiare tempo e costi senza dover contattare l'assistenza tecnica.

Consultare il sito www.miele.it/support/customer-assistance per ulteriori informazioni su come risolvere i guasti in autonomia.



Fino a che il guasto non sarà risolto, non aprire lo sportello dell'elettrodomestico per evitare perdite di freddo.

Problema	Causa e rimedio
Il compressore si attiva più frequentemente e più a lungo; la temperatura interna è troppo bassa.	Le fessure di aerazione e sfiato sono ostruite o impolverate. ■ Non coprire mai le fessure di aerazione e sfiato. ■ Eliminare la polvere eventualmente presente su queste fessure con regolarità.
	Lo sportello dell'apparecchio è stato aperto frequentemente oppure sono stati congelati grandi quantitativi di alimenti freschi. ■ Aprire lo sportello solo quando necessario e per breve tempo. La temperatura necessaria si imposta dopo breve tempo di nuovo in automatico.
	Lo sportello non è chiuso correttamente. È possibile che nel vano congelatore si sia già formato uno spesso strato di ghiaccio. ■ Chiudere lo sportello. La temperatura necessaria si imposta dopo breve tempo di nuovo in automatico. Qualora si fosse già formato uno spesso strato di ghiaccio, si riduce la potenza refrigerante e aumentano i consumi di energia elettrica. ■ Sbrinare l'elettrodomestico e pulirlo.
	Temperatura ambiente troppo elevata. Più alta è la temperatura ambiente, più a lungo rimane in funzione il compressore. ■ Seguire le indicazioni riportate al cap. "Installazione", par. "Luogo di posizionamento".
	L'apparecchio non è stato incassato correttamente nel vano.

Risoluzione dei problemi















Problema	Causa e rimedio
	<ul style="list-style-type: none"> ■ Montare l'apparecchio in base alle istruzioni di montaggio allegate.
	<p>È stata impostata una temperatura troppo bassa.</p> <ul style="list-style-type: none"> ■ Correggere l'impostazione della temperatura.
	<p>Una grande quantità di alimenti è stata congelata in una volta sola.</p> <ul style="list-style-type: none"> ■ Seguire le indicazioni riportate al capitolo "Congelamento e conservazione".
	<p>La funzione SuperFrost ❄ è ancora accesa.</p> <ul style="list-style-type: none"> ■ Per risparmiare energia elettrica, spegnere la funzione SuperFrost ❄ in anticipo.

Problemi generali con l'apparecchio





Problema	Causa e rimedio
<p>Il segnale acustico non suona sebbene lo sportello dell'apparecchio sia aperto da un certo lasso di tempo.</p>	<p>Non si tratta di un errore. Il segnale acustico nella modalità impostazioni è stato spento. Se si desidera di nuovo attivare l'allarme acustico:</p> <ul style="list-style-type: none"> ■ Toccare OK. <p>A display compare 🌡.</p> <ul style="list-style-type: none"> ■ Con il tasto sensore < o > scorrere fino ad arrivare al simbolo ❄. ■ Toccare OK. ■ Con il tasto sensore < o > scorrere fino ad arrivare al simbolo 🔊). ■ Toccare OK. ■ Con i tasti sensore < e > selezionare il volume desiderato dei segnali acustici e dell'allarme. ■ Toccare OK. <p>Con i segnali acustici e l'allarme attivi, compare 🔊).</p>

Risoluzione dei problemi



Segnalazioni a display

Segnalazione	Causa e rimedio
A display è acceso , l'apparecchio non ha potenza di raffreddamento, ma rimane in funzione.	<p>La modalità fiera è attivata.</p> <ul style="list-style-type: none">■ Premere <i>OK</i>. <p>A display compare dapprima Miele, poi la schermata di avvio.</p> <ul style="list-style-type: none">■ Premere <i>OK</i>.■ Con il tasto sensore < o > scorrere nella modalità Impostazioni  fino ad arrivare al simbolo .■ Premere <i>OK</i>. <p>Dopo aver spento la modalità fiera , l'apparecchio si spegne e deve essere riacceso.</p>
A display non compare nulla. È nero.	<p>La modalità Sabbath  è accesa.</p> <ul style="list-style-type: none">■ Premere <i>OK</i>. <p>A display compare .</p> <ul style="list-style-type: none">■ Premere <i>OK</i>. <p>Con la funzione Sabbath  attiva compare un punto • nell'angolo superiore del display.</p> <ul style="list-style-type: none">■ Premere <i>OK</i>. <p>Con la funzione Sabbath  disattivata si spegne il punto nell'angolo superiore del display.</p>
A display si accende  e i comandi dell'elettrodomestico non funzionano.	<p>La funzione di blocco è attiva.</p> <ul style="list-style-type: none">■ Sbloccare l'apparecchio brevemente oppure spegnere completamente la funzione di blocco (v. cap. "Altre impostazioni", par. "Disattivare brevemente/del tutto la funzione di blocco /).
A display si illumina   e suona un allarme.	<p>È stato attivato l'allarme sportello.</p> <ul style="list-style-type: none">■ Premere <i>OK</i>. <p>L'allarme cessa e il simbolo   si spegne.</p> <ul style="list-style-type: none">■ Chiudere lo sportello.





Risoluzione dei problemi

Segnalazione	Causa e rimedio
<p>Sul display temperatura si accende  , inoltre suona un segnale acustico.</p>	<p>È stato attivato l'allarme temperatura, il vano congelatore, a seconda della temperatura impostata, è troppo caldo o troppo freddo.</p> <p>I motivi possono essere:</p> <ul style="list-style-type: none">– lo sportello è stato aperto frequentemente.– È stata congelata una grande quantità di alimenti senza accendere la funzione SuperFrost.– Si è verificata un'interruzione prolungata della corrente.– L'elettrodomestico è difettoso. <p>■ Premere <i>OK</i>.</p> <p>È stata confermata la segnalazione di allarme:   scompare e si spegne il segnale acustico.</p> <p>Sul display il valore più caldo presente fino a quel momento nell'apparecchio lampeggia per ca. 1 minuto. L'indicazione della temperatura passa poi alla temperatura effettiva presente.</p> <p>È possibile uscire anzitempo dalla visualizzazione lampeggiante della temperatura:</p> <p>■ Premere <i>OK</i>.</p> <p>Si cancella la temperatura più alta visualizzata. Successivamente sul display temperatura riappare la temperatura effettiva del vano congelatore rilevata al momento.</p> <p>■ Eliminare la condizione che ha causato l'allarme.</p> <p>■ A seconda della temperatura controllare che gli alimenti non abbiano iniziato a scongelarsi o si siano scongelati del tutto. In caso affermativo, consumare i prodotti o congelarli di nuovo solo dopo averli cotti.</p>

Risoluzione dei problemi

Segnalazione	Causa e rimedio
<p>A display si illumina di rosso  e suona un segnale acustico.</p>	<p>Compare un'interruzione di corrente: negli ultimi giorni o nelle ultime ore la temperatura nell'elettrodomestico è salita troppo a causa di un'interruzione o della mancanza di corrente.</p> <ul style="list-style-type: none">■ Toccare . <p>È stata confermata la segnalazione di errore:  scompare e si spegne il segnale acustico.</p> <p>Sul display temperatura lampeggia per ca. 1 minuto il valore più alto presente fino a quel momento nell'apparecchio. L'indicazione della temperatura passa poi alla temperatura effettiva presente.</p> <p>È possibile uscire anzitempo dalla visualizzazione lampeggiante della temperatura:</p> <ul style="list-style-type: none">■ Toccare l'indicazione della temperatura. <p>Si cancella la temperatura più alta visualizzata. Successivamente sul display temperatura si visualizza nuovamente la temperatura effettiva. L'apparecchio funziona poi con l'ultima temperatura impostata.</p> <ul style="list-style-type: none">■ Eliminare la condizione che ha causato l'allarme.■ A seconda della temperatura, controllare che gli alimenti non abbiano iniziato a scongelarsi o si siano scongelati del tutto. In caso affermativo, consumare i prodotti o congelarli di nuovo solo dopo averli cotti.

Risoluzione dei problemi

Segnalazione	Causa e rimedio
Sul display si accende  di colore rosso, eventualmente compare un codice di guasto F con cifre. Inoltre suona un segnale acustico.	<p>Si è verificato un guasto.</p> <ul style="list-style-type: none">■ Disattivare il segnale acustico, toccando  sul display.■ Contattare l'assistenza tecnica. <p>Per segnalare un guasto oltre al codice di guasto visualizzato occorrono anche l'identificativo del modello e il numero di serie del proprio apparecchio per il freddo. Questi dati si possono visualizzare direttamente:</p> <ul style="list-style-type: none">■ Per farlo, toccare  sul display. <p>Sul display compaiono i dati necessari relativi all'apparecchio.</p> <p>Confermando con  si esce dalle informazioni visualizzate e ricompare il codice guasto.</p> <p>È possibile spegnere l'apparecchio per il freddo anche direttamente dalla segnalazione di guasto.</p> <hr/> <p>Compare un guasto dell'apparecchio: questa segnalazione ha sempre la precedenza e interrompe immediatamente qualsiasi impostazione che si intende effettuare.</p> <p>Un guasto dell'apparecchio ha la precedenza rispetto a un allarme sportello e/o temperatura.</p>

Assistenza tecnica

Sotto www.miele.it/c/service-10.htm si possono leggere le informazioni relative alla risoluzione autonoma di guasti e ai pezzi di ricambio Miele.

Contatti in caso di guasto

In caso di guasti che non si è in grado di risolvere da soli, contattare il rivenditore Miele o il servizio di assistenza tecnica Miele.

È possibile prenotare l'assistenza tecnica al link www.miele.it/c/service-10.htm.

I contatti dell'assistenza tecnica Miele si trovano in fondo alle presenti istruzioni.

L'assistenza tecnica necessita dell'identificativo del modello e del numero di fabbricazione (fabbr./SN/n.). Entrambi i dati sono riportati sulla targhetta all'interno dell'elettrodomestico oppure, a seconda del modello, nella modalità di impostazione sotto le informazioni **i**.

Banca dati EPREL

Dal 1° marzo 2021 le informazioni relative all'etichettatura energetica delle macchine per uso domestico e alle specifiche per la progettazione ecocompatibile delle macchine per uso domestico sono contenute nella banca dati dei prodotti (EPREL). Al seguente link <https://eprel.ec.europa.eu/> è visionabile la banca dati dei prodotti. Verrà richiesto di immettere l'identificativo del modello.

L'identificativo del modello è riportato sulla targhetta all'interno dell'elettrodomestico oppure, a seconda del modello, nella modalità di impostazione sotto le informazioni **i**.

Miele		XXXXXXXXX ← Nr. XX/XXXXXXXXXX	
WENTEMPERRISCHRANK/UNTERTISCHMODELL MULTITEMPERATURE WINE STORAGE CABINET/UNDERWORKTOP FRIGIDEUR REFRIGERATEUR DES VINS/MOD. ENCASTRABLE SOUS PLAN ARMARIO P.ACCORDONATO, VINOCHIOCHI/POTRBAJO ENCIERA ВИННИЙ ТЕМПЕРАТУРНИЙ ШКАФ			
Klasse/Class	Ap-Type/AP-Type	Bruttinhalt/Gross Capacity	Gefriervermögen/Freezing Capacity
Class/Classe	AP-Type/AP/Type	Volume Bruto/Capacità Bruta	Pouvoir de Congel/ Capacità Congelatore
SN-ST		XXX I	
Nutzinhalt	Ges / K / G	/ MEN / RALT	R600a: XXg
Net Capacity	Tot / R / F	/ WINE / CHILL	
Volume Util e	Tot / R / C	/ WIND / CHILL	
Capac. Util	Tot / F / C	/ WIND / CHILL	

Garanzia

La durata della garanzia prevista dalla legislazione vigente è di 2 anni.

Ulteriori informazioni si trovano nelle condizioni di garanzia allegate.

Dichiarazione di conformità

Miele dichiara che questo frigo-congelatore è conforme alla direttiva 2014/53/UE.

Il testo completo della dichiarazione di conformità UE è disponibile ai seguenti indirizzi internet:

- Prodotti, download, www.miele.it
- Service, richiedere informazioni, istruzioni d'uso, su <https://miele.it/manuale-istruzioni> mediante indicazione del nome prodotto o del numero di fabbricazione

Banda di frequenza del modulo WLAN	2,4000 GHz – 2,4835 GHz
------------------------------------	-------------------------

Potenza massima di trasmissione del modulo WLAN	< 100 mW
---	----------

Diritti d'autore e licenze

Per usare e gestire il modulo di comunicazione, Miele utilizza software propri o di terzi non soggetti ad una cosiddetta condizione di licenza Open Source. Questo software/questi componenti software sono protetti dal punto di vista dei diritti. I diritti d'autore di Miele e di terzi devono essere rispettati.

Inoltre, il modulo di comunicazione integrato nel dispositivo contiene componenti software che sono distribuiti sotto condizioni di licenza open source. È possibile consultare i componenti Open Source, i rispettivi avvisi di copyright, le copie delle condizioni di licenza di volta in volta in vigore nonché eventuali ulteriori informazioni localmente tramite IP mediante un web browser ([http\[s\]://<indirizzo ip>/Licenses](http[s]://<indirizzo ip>/Licenses)). Le disposizioni in materia di responsabilità e garanzia ivi contenute delle condizioni di licenza Open Source si intendono valide soltanto in rapporto ai titolari dei rispettivi diritti.

Il Contact Center è a disposizione per una consulenza personalizzata sui nostri prodotti per rispondere con competenza e professionalità a qualsiasi richiesta di informazione.

Il consumatore può inoltre essere messo automaticamente in contatto con il centro di assistenza tecnica autorizzato più vicino per richiedere un intervento.



Servizio Clienti

0471 670505

Per gettare uno sguardo sul mondo Miele e lasciarsi coinvolgere dall'eleganza e dalla funzionalità dei nostri elettrodomestici, ma anche per conoscere gli accessori, i servizi e vantaggi esclusivi che Miele riserva ai suoi clienti.



www.miele.it

contact@miele-support.it

Miele Italia S.r.l.

Strada di Circonvallazione, 27

39057 S. Michele-Appiano (BZ)

Centri di assistenza tecnica autorizzati Miele in tutte le regioni italiane.

Produttore: Miele & Cie. KG, Carl-Miele-Straße 29, 33332 Gütersloh - Germania

FN 4312 ..., FN 4322 ..., FN 4342 ..., FN 4372 ...