

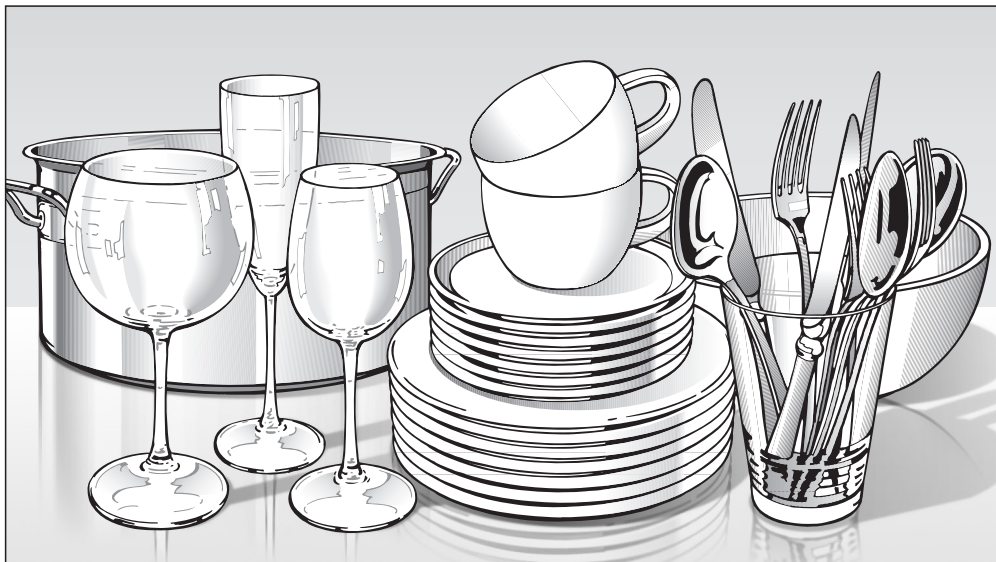

Miele

Instrucciones de manejo



Lavavajillas industrial
PFD 101 / PFD 101 U / PFD 101i /
PFD 101 U/i / PFD 102i /
PFD 103 SCi

es-ES

 Es **imprescindible** que lea las instrucciones de manejo antes del emplazamiento, instalación y puesta en funcionamiento del aparato para evitar posibles daños tanto al usuario como al aparato.

M.-Nr. 11 672 171

Contenido

Indicaciones para las instrucciones	5
Pasos de actuación	5
Descripción del aparato	6
Vista general del aparato	6
Panel de mandos	7
Funcionamiento del display	8
Uso apropiado	9
Advertencias e indicaciones de seguridad	11
Su contribución a la protección del medio ambiente	19
Primera puesta en funcionamiento	20
Ajustes básicos.....	20
Ajustar el idioma	20
Configurar Miele@home	20
Ajustar la hora	21
Ajustar la dureza del agua.....	21
Miele@home	22
Abrir la puerta	24
Cerrar la puerta.....	25
Activar el seguro para niños.....	25
Sal regeneradora.....	26
Llenar el depósito de sal	27
Rellenar de sal.....	27
Abrillantador.....	28
Introducir abrillantador	29
Rellenar el abrillantador	29
Lavado respetuoso con el medio ambiente	30
Lavado económico	30
Indicaciones de consumo EcoFeedback.....	31
Distribución de la vajilla y los cubiertos	32
Advertencias generales	32
Cesto superior	34
Ajustar el cesto superior.....	37
Cesto inferior.....	38
Bandeja portacubiertos.....	41
Cómo ordenar la bandeja portacubiertos MultiFlex 3D	41
Ejemplos para la disposición de la vajilla	42
Lavavajillas con bandeja portacubiertos	42

Detergente	44
Entorno del usuario	44
Dosificación del detergente.....	45
Dosificación del detergente.....	46
Cambio de detergente.....	47
Funcionamiento	49
Conectar el lavavajillas	49
Seleccionar un programa	49
Indicación de la duración del programa	50
Iniciar un programa	50
Fin del programa	51
Gestión energética.....	51
Cómo desconectar el lavavajillas	52
Extraer la vajilla	52
Interrumpir un programa	53
Cancelar o modificar un programa.....	53
Opciones de programa	54
Opciones	54
⌚ Timer	55
Activar el inicio a distancia 	59
Relación de programas	60
Limpieza y mantenimiento	64
Mantenimiento	64
Limpieza de la cuba.....	64
Limpieza de la junta de la puerta y de la puerta.....	65
Limpieza del panel de mandos	65
Limpiar el frontal del aparato	65
Limpieza de los brazos aspersores	66
Comprobación de los filtros de la cuba.....	68
Limpieza de los filtros	68
Limpieza del filtro de la entrada de agua.....	70
Limpieza de la bomba de desagüe.....	71
Ayuda para anomalías	73
Anomalías técnicas	73
Mensajes de anomalía.....	74
Abridor de puerta	75
Anomalía en la entrada de agua	76
Anomalía en el desagüe.....	77
Problemas generales con el lavavajillas	78

Contenido

Ruidos	79
Resultado de lavado insatisfactorio.....	80
Servicio Post-Venta	83
Contacto en caso de anomalías.....	83
Actualización del programa (Update).....	83
Base de datos EPREL.....	83
Para laboratorios de ensayo.....	84
Garantía	84
Instalación	85
Conexión eléctrica.....	85
Sistema de protección contra fugas de Miele	86
Entrada de agua.....	86
Conectar el desagüe	88
Datos técnicos.....	89
Ajustes 	90
Abrir el menú Ajustes.....	90
Modificar los ajustes.....	90
Idioma 	91
Indicación horaria	91
Dureza del agua	92
Abrillantador.....	93
Dosificación externa	93
Unidad de temperatura	94
Temperatura del abrillantado	94
Miele@home	95
Ámbito de aplicación	97
Control a distancia	98
RemoteUpdate	98
SmartStart.....	99
EcoStart	100
Consumo (EcoFeedback).....	102
Luminosidad del display	102
Volumen	103
Indic. cantidades	103
AutoOpen	104
BrilliantLight	104
Versión software.....	104
Distribuidor.....	104
Ajustes de fábrica.....	105

Indicaciones para las instrucciones

Advertencias



Este tipo de indicación contiene información concerniente a la seguridad. Advierten sobre posibles daños personales y materiales. Lea las advertencias detenidamente y cumpla los requisitos de manejo indicados y las normas de procedimiento.

Indicaciones

Las indicaciones contienen información que debe tenerse especialmente en cuenta.

Dichas indicaciones se indican mediante un borde ancho.

Información adicional y observaciones

La información adicional y las observaciones se marcan con un marco delgado.

Pasos de actuación

El manejo del lavavajillas industrial se caracteriza por requisitos de actuación marcados. Estos explican paso a paso el procedimiento a seguir. Cada paso va precedido por un cuadrado/caja de color negro.

Ejemplo:

- Seleccione el ajuste deseado y confirme la selección con la tecla *OK*.

Display

La información que aparece en el display del lavavajillas industrial está marcada con un tipo de letra especial que se recomienda para la letra del display.

Ejemplo:

Cuando en el display se muestra el mensaje  Final o AutoOpen...

Descripción del aparato

Vista general del aparato

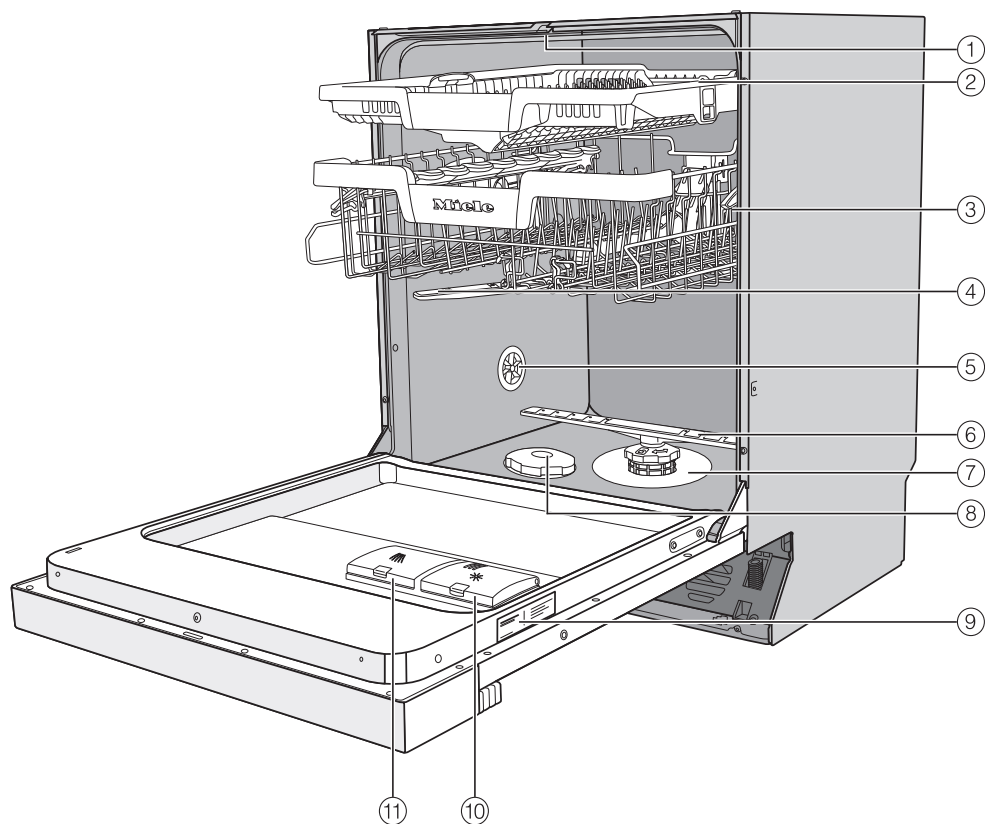

- ① Brazo aspersor superior
- ② Bandeja portacubiertos MultiFlex 3D (según modelo)
- ③ Cesto superior (según modelo)
- ④ Brazo aspersor central
- ⑤ Ventilación
- ⑥ Brazo aspersor inferior
- ⑦ Conjunto de filtros
- ⑧ Depósito de sal
- ⑨ Placa de características
- ⑩ Depósito para el abrillantador
- ⑪ Depósito para el detergente

Panel de mandos

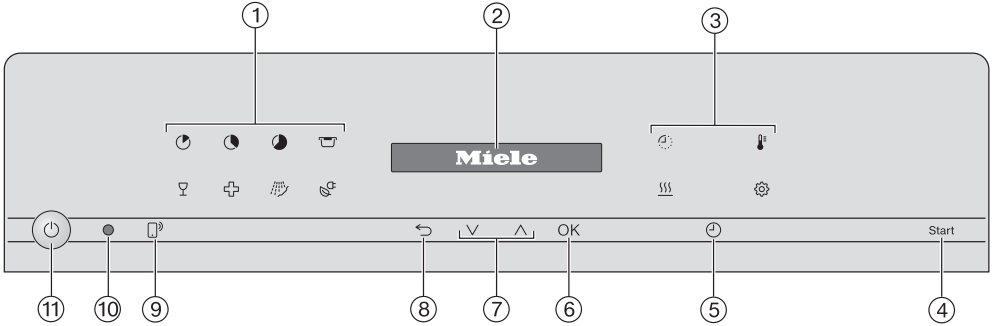





① Selección de programas

-  = Corto
-  = Universal
-  = Intensivo
-  = Plásticos
-  = Vasos
-  = Higiene
-  = Prelavado en frío
-  = ECO

② Display

Para más información ver el capítulo «Descripción del aparato», apartado «Funcionamiento del display».

③ Opciones

-  = Tiempo restante
-  = Temperatura
-  = Secado adicional
-  = Ajustes

④ Tecla sensora *Start*

Para iniciar el programa seleccionado.

⑤ Tecla sensora *Timer*

Para elegir un inicio de programa posterior.

⑥ Tecla sensora *OK*

Para seleccionar los puntos de menú y valores mostrados. Para confirmar mensajes.

⑦ Teclas sensoras

Para la selección del programa. Para modificar los valores mostrados. Para desplazarse por otras páginas del menú.

⑧ Tecla sensora *Atrás*

Para volver al nivel del menú anterior o eliminar el valor ajustado anteriormente.

⑨ Tecla sensora *Inicio remoto*

Para activar/desactivar la opción «Inicio remoto».

⑩ Interfaz óptica

Para el Servicio Post-venta.

⑪ Tecla sensora *Conexión/Desconexión*

Para conectar y desconectar el lavavajillas.

Descripción del aparato

Funcionamiento del display

Mediante el display se puede seleccionar o ajustar lo siguiente:



- el programa
- el timer
- los Ajustes 

En el display se puede mostrar lo siguiente:

- la fase del programa
- el pronóstico de tiempo restante de funcionamiento del programa
- la temperatura actual del paso del programa
- el consumo de agua
- posibles mensajes de anomalía e indicaciones

A fin de ahorrar energía, si fuera necesario, el lavavajillas se desconecta transcurridos varios minutos si durante este tiempo no se pulsa ninguna tecla. Para volver a conectar el lavavajillas, pulse la tecla sensora .

Con la tecla sensora *OK* confirmará los mensajes o ajustes y podrá cambiar al siguiente menú o a otro nivel de menú.

En  *Ajustes* se muestra una barra de desplazamiento  en la parte derecha del display. En ella aparecen otras posibilidades de selección. Estas opciones se muestran al pulsar las teclas sensoras \vee/\wedge .

En el menú «Ajustes» podrá adaptar la electrónica del lavavajillas a las necesidades del momento (véase el capítulo «Ajustes»).

La opción ajustada está marcada con un .

Cuando quiera abandonar un submenú, pulse la tecla sensora \curvearrowright *atrás*.

Si no pulsa ninguna tecla durante varios segundos, el display retrocede de nuevo al nivel anterior del menú. En ese caso deberá repetir sus ajustes.

Este lavavajillas industrial cumple todas las normas de seguridad vigentes. El manejo indebido puede causar daños materiales y provocar lesiones personales y daños materiales.

Lea las instrucciones de manejo con atención antes de poner en funcionamiento este lavavajillas industrial. Contienen indicaciones importantes para la seguridad, el uso y el mantenimiento. De esta forma se protegerá a sí mismo y evitará daños en el lavavajillas industrial. Guarde las instrucciones de manejo y entréguelas al nuevo propietario en caso de venta posterior del aparato.

▶ Por sus programas cortos y su gran rendimiento de limpieza, este lavavajillas industrial está indicado para su uso industrial en lugares como, p. ej., cancillerías, oficinas, salas de recreación, clubes, tiendas de artesanía, cocinas de demostración y entornos operativos similares.

Además, el lavavajillas industrial también puede utilizarse en el hogar o en emplazamientos similares a los domésticos, como en propiedades agrícolas, para clientes en hoteles, moteles, pensiones que ofrecen desayuno y otros entornos residenciales.

▶ En el transcurso de las presentes Instrucciones de manejo el lavavajillas industrial se denominará lavavajillas.

Los vasos, cubiertos y piezas de vajilla se denominarán de forma general utensilios a lavar cuando no se definan de forma más detallada.

▶ El lavavajillas no es apto para el funcionamiento continuo.

▶ El lavavajillas no puede utilizarse para la limpieza de dispositivos médicos.

▶ Utilice este lavavajillas exclusivamente para el fin de uso «lavavajillas» y, en consecuencia, para el lavado de la vajilla. Está prohibido cualquier otro uso, reconversión o modificación.

▶ El lavavajillas ha sido diseñado exclusivamente para su uso estacionario en interiores.

Uso apropiado

- ▶ Este lavavajillas es apto para el uso en alturas hasta 4.000 m sobre el nivel del mar.
 - ▶ Los complementos especiales en los cestos solo se deben utilizar para el uso previsto.
 - ▶ Aquellas personas que por motivo de una incapacidad física, sensorial o mental, inexperiencia o desconocimiento no estén en condiciones de manejar el lavavajillas de una forma segura, no podrán hacer uso del mismo sin la supervisión o permiso de un responsable.
 - ▶ Este lavavajillas está equipado, debido a requisitos especiales (p. ej., relacionados con temperatura, humedad, resistencia química, resistencia a la abrasión y vibración) con una lámpara especial (según modelo). Esta lámpara solo se puede utilizar para el uso previsto. No es apropiada para iluminación ambiental. La sustitución solo puede ser llevada a cabo por personal autorizado por Miele o por el Servicio Post-venta.
- Este lavavajillas incluye más fuentes de luz de la clase de eficiencia energética D.
- El elemento de control de la iluminación está integrado en el control del aparato y no se puede extraer de forma individual. Por tanto, no es posible medir el consumo de electricidad por separado.

Emplazamiento adecuado

► El lavavajillas no debe instalarse en zonas con peligro de explosión o de heladas.



► Tome precauciones antes y durante el montaje del lavavajillas. En algunos componentes metálicos existe el riesgo de sufrir heridas/cortes. Utilice guantes de protección.

► A fin de garantizar la estabilidad, los lavavajillas empotrables solo podrán instalarse bajo encimeras continuas que deberán estar atornilladas a los armarios adyacentes.

► En las inmediaciones del lavavajillas deberán colocarse preferentemente muebles de uso industrial, ya que de lo contrario podrían producirse desperfectos a causa del agua de condensación.

Los muebles delicados se pueden proteger colocando el juego de protección contra vapor que se puede adquirir opcionalmente.

La lámina protectora contra vahos se deberá pegar en la zona de la abertura del lavavajillas debajo de la encimera.

► Los resortes de las puertas se deberán ajustar de forma homogénea a ambos lados. Están ajustados correctamente cuando la puerta está entreabierta (ángulo de apertura de aprox. 45°) y se mantiene en esta posición al soltarla. Además, la puerta no debe caer sin oponer resistencia.

El aparato solo puede funcionar con los resortes de la puerta ajustados correctamente.

Si la puerta no se puede ajustar correctamente, ponerse en contacto con el Servicio Post-Venta de Miele.

Advertencias e indicaciones de seguridad

Seguridad técnica

- ▶ El funcionamiento, mantenimiento y reparación del lavavajillas solo podrá ser llevada a cabo por un distribuidor especializado o el personal técnico con las correspondientes cualificaciones. La realización de trabajos de instalación, mantenimiento o reparación a manos de personal no autorizado puede ocasionar graves peligros para la seguridad del usuario.
- ▶ El manejo del lavavajillas está únicamente reservado al personal que disponga de la preparación y formación adecuada. El personal de manejo deberá recibir la formación regular pertinente.
- ▶ Inspeccione el lavavajillas antes de su uso por si presentara daños exteriores visibles. Nunca ponga en funcionamiento un lavavajillas dañado. ¡El lavavajillas dañado puede poner en riesgo su seguridad!
- ▶ Desconecte inmediatamente un lavavajillas dañado o con fugas e informe al Servicio Post-venta Miele, a un distribuidor Miele o a un técnico cualificado.
- ▶ Las piezas defectuosas deberán sustituirse únicamente por piezas de repuesto originales de Miele. Solo si son originales podrá Miele garantizar el funcionamiento y el total cumplimiento de los requisitos de seguridad que exigimos a nuestras máquinas.
- ▶ La seguridad eléctrica de este lavavajillas quedará garantizada solamente si está conectado a un sistema de toma de tierra instalado de forma reglamentaria. En caso de duda, diríjase a un técnico electricista para que compruebe la instalación doméstica.
- ▶ Observe las indicaciones de instalación de las instrucciones de manejo y del plano de instalación.
- ▶ Cerciórese de que los datos de conexión (tensión, frecuencia y fusible) de la placa de características coinciden con los de su red eléctrica.

Advertencias e indicaciones de seguridad

► El lavavajillas únicamente se debe poner en funcionamiento cuando el mecanismo de la puerta funciona correctamente, puesto que de lo contrario puede existir un riesgo cuando la apertura de la puerta automática está activada (en función del modelo).

El peso máximo del panel frontal, que se puede compensar en el lugar de instalación con los resortes montados de fábrica, es de 10–12 kg (según el modelo).

Se sabe que el mecanismo de la puerta funciona correctamente si:

- Los resortes de la puerta se ajustan de forma homogénea a ambos lados. Están ajustados correctamente cuando la puerta está entreabierta (ángulo de apertura de aprox. 45°) y se mantiene en esta posición al soltarla. Además, la puerta no debe caer sin oponer resistencia.
- El carril de cierre de la puerta sale automáticamente una vez finalizada la fase de secado.

► Asegúrese de que el lavavajillas no tape enchufes de aparatos eléctricos, ya que si el hueco de empotramiento no es lo suficientemente profundo, la presión ejercida sobre el enchufe podría sobrecalentarlo. Observe a este respecto el capítulo «Conexión eléctrica».

► La conexión del lavavajillas a la red eléctrica no deberá de realizarse a través de dispositivos de varios enchufes o cables de prolongación, ya que estos no garantizan la seguridad necesaria del aparato (p. ej., peligro de sobrecalentamiento).

► No abra la carcasa del lavavajillas en ningún caso. El posible contacto con las conexiones sometidas a tensión o la manipulación de elementos eléctricos o mecánicos puede entrañar graves riesgos para el usuario, así como perturbar el correcto funcionamiento del aparato.

► En caso de un cable de conexión dañado no se podrá poner el lavavajillas en funcionamiento. Un cable de conexión dañado deberá sustituirse por otro cable de conexión adecuado. Por motivos de seguridad, la sustitución solo puede ser llevada a cabo por personal del Servicio Post-venta de Miele o un técnico cualificado.

Advertencias e indicaciones de seguridad

- ▶ Desconecte el lavavajillas de la red eléctrica cuando se realicen trabajos de mantenimiento en el mismo.
- ▶ La carcasa de plástico de la conexión de agua contiene dos válvulas eléctricas. No sumerja la carcasa en ningún líquido.
- ▶ La manguera de entrada de agua contiene cables conductores de electricidad. Por esta razón no se debe cortar la manguera.
- ▶ Si se cumplen las siguientes condiciones, el sistema Waterproof integrado proporcionará una protección segura ante posibles daños causados por el agua:
 - la instalación ha sido llevada a cabo correctamente,
 - todas las averías han sido reparadas y/o las piezas defectuosas han sido sustituidas
 - se han cerrado las tomas de agua durante ausencias prolongadas (p. ej., vacaciones).

El sistema Waterproof funciona aunque el lavavajillas esté apagado. Sin embargo, no deberá estar desconectado de la red eléctrica.

- ▶ Se pierden los derechos de la garantía si el lavavajillas no es reparado por el Servicio Post-venta autorizado de Miele.

Uso apropiado

▶ El lavavajillas ha sido diseñado únicamente para funcionar con agua y con productos de limpieza aptos para el mismo y no se deberá poner en funcionamiento con disolventes orgánicos ni líquidos inflamables.

Entre otros, existe peligro de explosión y riesgo de daños materiales debido a la destrucción de componentes de material sintético y de caucho con el consiguiente vertido de líquido originado de los mismos.

▶ Puede lesionarse o tropezar con la puerta abierta del lavavajillas. No deje la puerta abierta cuando no sea necesario.

▶ No se apoye ni se siente en la puerta abierta. El lavavajillas podría volcar o resultar dañado.

▶ Tras realizar trabajos en la red de suministro de agua se debe purgar la conducción de entrada de agua al lavavajillas; de lo contrario, pueden producirse daños en los componentes.

▶ Tenga en cuenta la elevada temperatura durante el funcionamiento del lavavajillas. Al abrir la puerta existe el riesgo de sufrir quemaduras o escaldaduras. Primero deben enfriarse la vajilla, los cestos y los complementos. Vaciar los posibles restos de agua caliente de las piezas en la cuba.

▶ ¡El agua de la cuba no es potable!

▶ Los tratamientos previos (p. ej. con productos de limpieza manual y otros), determinadas suciedades y ciertos productos de limpieza pueden generar espuma. La espuma puede mermar el resultado de limpieza.

▶ La espuma generada en la cuba puede producir daños en el lavavajillas. Cuando salga agua se deberá cancelar el programa de inmediato y desconectar el lavavajillas de la red eléctrica.

Advertencias e indicaciones de seguridad

- ▶ Los líquidos en el suelo pueden entrañar el riesgo de resbalar en función de la adherencia del suelo y del calzado. Mantenga el suelo seco en la medida de lo posible y retire los líquidos inmediatamente con medios adecuados. A la hora de eliminar sustancias peligrosas y líquidos calientes se deberán adoptar medidas de protección adecuadas.
- ▶ Al utilizar productos de limpieza y productos especiales, observe en todo caso las indicaciones del fabricante del producto de limpieza. Emplee cada detergente exclusivamente para las aplicaciones previstas por el fabricante a fin de evitar daños materiales y posibles reacciones químicas violentas (p. ej. reacción de gas detonante).
- ▶ Miele no se responsabiliza de los efectos de los productos químicos de limpieza sobre el material a lavar. Tenga en cuenta las indicaciones del fabricante del producto de limpieza acerca de las condiciones de almacenamiento, uso y dosificación.
- ▶ ¡Evite inhalar los detergentes en polvo! No ingiera detergente, ya que podría ocasionar quemaduras en nariz, boca y garganta. Acuda inmediatamente al médico en caso de ingestión o inhalación.
- ▶ Las personas a partir de 16 años de edad que estén suficientemente formadas podrán rellenar los productos químicos de limpieza o cambiar garrafas.
- ▶ No se deben utilizar detergentes en polvo ni líquidos con cloro activo. Estos podrían dañar los materiales sintéticos y las juntas del lavavajillas.
- ▶ Para evitar daños materiales y corrosión, no deben emplearse ácidos, soluciones que contengan cloruro y materiales férricos corrosivos en la cuba y el revestimiento exterior.
- ▶ La aclare ninguno de los objetos a lavar con ceniza, arena, cera, lubricantes o colores en el lavavajillas. Estas sustancias dañan el lavavajillas.

Advertencias e indicaciones de seguridad

- ▶ No deberán emplearse, p. ej., mangueras o dispositivos con agua a alta presión para limpiar el lavavajillas o las áreas en las inmediaciones del mismo.
- ▶ Cerciórese de que los cubiertos cortantes y puntiagudos que se coloquen en posición vertical no puedan ocasionar lesiones. Disponga los cubiertos de modo que no puedan provocar lesión alguna.
- ▶ Retire los restos de comida de mayor tamaño de la vajilla antes de colocarla.

Niños en el entorno

- ▶ Preste continua atención a los niños que se encuentren cerca del lavavajillas. No deje jamás que los niños jueguen con el lavavajillas. Existe, entre otros, el peligro de que los niños queden encerrados en el lavavajillas.
- ▶ Los niños menores de ocho años deben permanecer alejados del lavavajillas, a no ser que estén vigilados en todo momento.
- ▶ Los niños mayores de ocho años pueden utilizar el lavavajillas sin supervisión únicamente si se les ha explicado el manejo del mismo de tal forma que puedan utilizarlo de manera segura. Los niños deben poder reconocer y comprender los posibles peligros originados por un manejo incorrecto.
- ▶ En ningún caso deje que los niños pequeños se aproximen a la zona de apertura del lavavajillas si está activada la apertura automática de la puerta. En el caso improbable de un funcionamiento anómalo existe riesgo de sufrir lesiones.
- ▶ Evite que los niños entren en contacto con agentes químicos de procesos. Los productos químicos pueden originar quemaduras peligrosas en boca y garganta o provocar asfixia. Por esta razón, mantenga alejados a los niños del lavavajillas abierto. Puede haber restos de los productos químicos de procesos en el lavavajillas. Lleve al niño de inmediato al médico cuando entren productos químicos de proceso en la boca.

Advertencias e indicaciones de seguridad

Accesorios

- ▶ Utilice exclusivamente accesorios originales de Miele. Si se utilizan o instalan otros componentes no autorizados se pierde todo derecho de garantía.
- ▶ Miele ofrece una garantía de suministro de 15 años como máximo y 10 años como mínimo para las piezas de repuesto después del final de la producción en serie de su lavavajillas.

Transporte

- ▶ Transporte el lavavajillas exclusivamente en posición horizontal para que en ningún caso penetre agua restante en la electrónica y provoque daños.
- ▶ Transporte el lavavajillas exclusivamente vacío y fije previamente todas las piezas sueltas como, p. ej., cestos, mangueras y cables.

Miele no se hace responsable de los daños causados por no respetar las advertencias e indicaciones de seguridad.

Su contribución a la protección del medio ambiente

Eliminación del embalaje

El embalaje se utiliza para la manipulación y protege el aparato de los daños de transporte. Los materiales de embalaje se seleccionan en función de aspectos compatibles con el medio ambiente y de su eliminación y, por lo general, son reciclables.

La devolución de los embalajes al ciclo de los materiales ahorra materias primas. Utilice las opciones de recogida y devolución de materiales reciclables específicos. Su distribuidor Miele se encargará de retirar el embalaje de transporte.

Reciclaje de aparatos inservibles

Los aparatos eléctricos y electrónicos contienen multitud de materiales valiosos. También contienen sustancias, mezclas y componentes concretos que eran necesarios para su funcionamiento y seguridad. En la basura doméstica, así como si se manipulan de forma incorrecta, pueden ser perjudiciales para la salud y causar daños en el medio ambiente. En ningún caso tire su aparato inservible en la basura doméstica.



En su lugar, utilice para ello los puntos de recogida y almacenamiento oficialmente establecidos para la entrega y reciclaje de aparatos eléctricos y electrónicos disponibles en el municipio, distribuidores o Miele. Usted es el único responsable legal de borrar cualquier dato personal disponible en el aparato a eliminar. La ley obliga a retirar sin destruir las pilas y baterías utilizadas que no estén totalmente inaccesibles en el aparato, así como las lámparas. Llévelos a un punto de recogida adecuado donde puedan ser entregados gratuitamente. Guarde el aparato inservible fuera del alcance de los niños hasta el momento de transportarlo al desguace.

Primera puesta en funcionamiento

Ajustes básicos

Conectar el lavavajillas

- Conecte el lavavajillas pulsando la tecla sensora .

Al conectar el lavavajillas por primera vez se muestra la pantalla de bienvenida y suena una melodía de bienvenida.

Para saber más sobre el funcionamiento del display, ver el capítulo «Descripción del aparato», apartado «Funcionamiento del display».

Ajustar el idioma

El display cambia automáticamente al ajuste de idioma.

- Seleccione con las teclas sensores \vee/\wedge el idioma deseado y, dado el caso, el país y confirme con *OK*.

Encontrará más información sobre el ajuste del idioma en el capítulo «Ajustes», apartado «Idioma».

El idioma ajustado aparece marcado \checkmark .

Configurar Miele@home

En el display se muestra el mensaje Miele@home.

- Si desea configurar directamente Miele@home, confirme con *OK*.

Consejo: Si desea posponer la configuración a otro momento, elija la opción Saltar y confirme con *OK*.

Existen 2 opciones para conectar su lavavajillas a una red WiFi:

- Elija el método de conexión deseado y confirme con *OK*.

1. Conex. a través de App
2. Conex. a través de WPS (WPS=Wi-Fi Protected Setup)

El display y el correspondiente programa de conexión en red le guiarán a través de los demás pasos.

Para saber más sobre Miele@home, consultar el capítulo «Ajustes», apartado «Miele@home».

Primera puesta en funcionamiento

Ajustar la hora

En caso de conexión a la red WiFi la hora se actualiza automáticamente.

El display cambia al ajuste de la hora.

La hora actual es necesaria para utilizar la opción «Timer».

- Ajuste las horas con las teclas senso-
ras \vee \wedge y confirme con *OK*.
- A continuación, ajuste los minutos y
confirme con *OK*.

Si mantiene pulsadas las teclas \vee o \wedge ,
se incrementa o disminuye automáti-
camente.

Ajustar la dureza del agua

El display cambia al ajuste de la dureza
del agua.

- Programa exactamente la dureza del
agua de su domicilio.
- En caso necesario, consulte el grado
de dureza exacto del agua a la empre-
sa de abastecimiento de agua local
de su ayuntamiento.
- Si no fuera posible determinar la du-
reza precisa, debido a permanentes
variaciones de la misma (p. ej. 10 -
15 °dH), ajuste siempre el valor máxi-
mo (en este ejemplo, a 15 °dH).

En caso de avería, facilitará las tareas de
reparación al Servicio Post-venta indi-
cándole el grado de dureza de agua.

Por este motivo conviene que anote
aquí la dureza del agua:

_____ °dH



El lavavajillas viene programado de fá-
brica para una dureza de agua de 14 °d.

- Ajuste la dureza del agua de su domi-
cilio y confirme con *OK*.

Para más información sobre el ajuste
de la dureza del agua, ver capítulo
«Ajustes», apartado «Dureza del
agua».

Primera puesta en funcionamiento

A continuación se muestran las indicaciones.

Después de confirmar estas indicaciones con *OK* se muestran, en caso necesario, las dos indicaciones de falta de producto  Rellenar sal y  Rellenar abrillantador.

- Si fuera necesario, introduzca sal y abrillantador (véase el capítulo «Primera puesta en funcionamiento», apartado «Sal regeneradora» y «Abrillantador»).
- Confirme los avisos con *OK*.

En el display se visualizará brevemente el programa seleccionado y se iluminará la tecla sensora correspondiente.

A continuación, en el display aparecerá durante algunos segundos el pronóstico de consumo de agua del programa seleccionado.

A continuación, el display cambia a la indicación de la duración prevista del programa seleccionado.

Miele@home

Su lavavajillas está equipado con un módulo WiFi integrado.

Para usarlo se necesita:

- una red de conexión WiFi
- un programa de conexión en red de Miele, como p. ej., la Miele App
- una cuenta de usuario de Miele. Es posible crear la cuenta de usuario a través de las soluciones de conexión en red de Miele, p. ej., la Miele App.

La solución de conexión en red correspondiente le guiará para realizar la conexión entre el lavavajillas y la red WiFi de su hogar.

Una vez haya conectado el lavavajillas a la red WiFi, estas son algunas de las acciones que podrá realizar con la solución de conexión en red:

- Acceder a la información sobre el estado de funcionamiento de su lavavajillas
- Acceder a indicaciones sobre el desarrollo de un programa de su lavavajillas

El consumo de energía aumenta al conectar el lavavajillas a su red WiFi, incluso cuando está desconectado.

Asegúrese de que la señal de su red WiFi en el lugar de emplazamiento del lavavajillas sea la adecuada.

Primera puesta en funcionamiento

Disponibilidad de conexión WiFi

La conexión WiFi se reparte con otros aparatos (p. ej. microondas, aparatos que se manejan a distancia). Debido a lo que se pueden producir problemas de conexión temporales o continuos. Por lo tanto, no se garantiza la total disponibilidad de las funciones ofrecidas.

Disponibilidad de Miele@home

El uso de la App Miele@mobile o de otras soluciones de conexión en red depende de que el servicio Miele@home esté disponible en su país.

El servicio de Miele@home no está disponible en todos los países.

Encontrará más información sobre la disponibilidad en la página web www.miele.com.

Miele App

Es posible vincular el lavavajillas con la Miele App. Puede descargar la aplicación de forma totalmente gratuita en el Apple App Store® o en Google Play Store™.

Miele App



Primera puesta en funcionamiento

La capacidad de funcionamiento de todos los lavavajillas se comprueba de fábrica. Los restos de agua se deben a esta comprobación y no indican un uso previo del lavavajillas.

Abrir la puerta

Para favorecer el secado, en algunos programas se abre de forma automática una ranura.

También puede desconectar esta función (ver el capítulo «Ajustes», apartado «AutoOpen»).

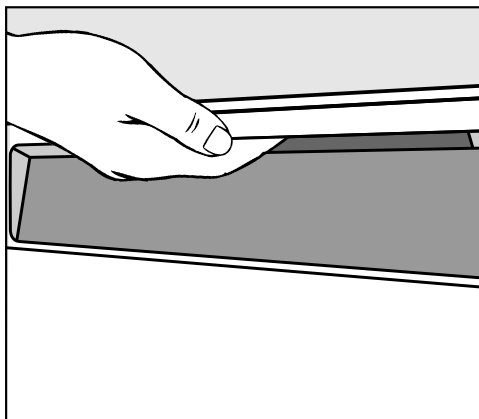

- Para abrir la puerta, introduzca la mano en el hueco de agarre y tire del asa.
- Separe completamente la puerta del cierre.

El carril del cierre de la puerta se recoge al finalizar un programa en caso de estar conectada la función «AutoOpen».

Mientras se recoge no lo agarre firmemente, de lo contrario podrían producirse anomalías.

Si abre la puerta durante el funcionamiento, las funciones de lavado se detendrán automáticamente.

⚠ Riesgo de quemaduras debido al agua caliente.

El agua del interior del lavavajillas puede estar caliente durante su funcionamiento.

Si tuviera que abrir la puerta durante el funcionamiento, hágalo con mucho cuidado.

⚠ Riesgo de sufrir daños debido a la apertura automática de la puerta. La puerta puede abrirse automáticamente al finalizar un programa. Mantenga libre la zona de apertura de la puerta.

Cerrar la puerta

- Introduzca los cestos en el lavavajillas.
- A continuación, presione sobre la puerta hasta que el cierre encaje.

⚠ Riesgo de aplastamiento durante el cierre de la puerta.

Los dedos podrían quedar atrapados durante el cierre de la puerta.

No introduzca la mano en la zona de cierre de la puerta.

Activar el seguro para niños

Bloquee la puerta con el seguro para niños para evitar que abran el lavavajillas. Para abrir la puerta será necesario ejercer mucha fuerza.

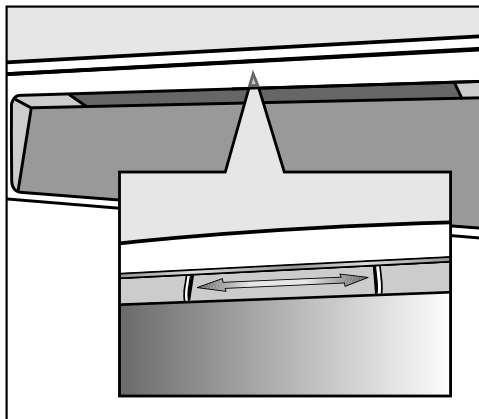

- Para asegurar la puerta, deslice hacia la derecha el interruptor deslizante que se encuentra bajo el hueco de agarre.
- Para desbloquear la puerta, deslice el interruptor deslizante hacia la izquierda.

Primera puesta en funcionamiento

Sal regeneradora

El lavavajillas necesita agua blanda (pobre en cal) para poder lograr buenos resultados de lavado. Cuando el agua es dura quedan manchas blancas en la vajilla y en las paredes de la cuba.

Por este motivo será necesario descalcificar el agua con una dureza superior a 5 °dH. Esto se lleva a cabo de forma automática en el sistema descalcificador instalado. El sistema descalcificador es apto para una dureza del agua de hasta 36 °dH.

Para que el sistema de descalcificación continúe funcionando, deberá regenerarse regularmente. Dicha regeneración se realiza cada nueve programas. Para comenzar el programa correspondiente se añaden 4,4 l de agua, el consumo de electricidad aumenta 0,015 kWh y el programa se prolonga 3 minutos. Estos datos son válidos solo para el programa ECO en caso de una dureza de agua de 14 °dH. En el caso de otros programas y otras durezas del agua la frecuencia de la regeneración varía.

El sistema descalcificador necesita sal regeneradora para la regeneración. Si se utiliza un detergente combinado, dependiendo de la dureza del agua (< 21 °dH), se puede prescindir de la sal (véase el capítulo «Detergente», apartado «Tipos de detergente»).

 Daños producidos por un tipo de sal inadecuado.

Algunos tipos de sal podrían contener componentes insolubles en agua y ocasionar fallos en el funcionamiento del sistema descalcificador.

Utilice únicamente sal regeneradora especial, a ser posible de grano grueso o sal común pura.

 Daños producidos por el detergente en el sistema de descalcificación.

El detergente daña el sistema descalcificador.

No introduzca detergente (tampoco detergente líquido) en el depósito para la sal.

Si la dureza del agua de su instalación se mantiene constantemente **por debajo de 5 °dH, no necesitará rellenar con sal**. La indicación de falta de sal se desconecta después de ajustar la dureza del agua (véase el capítulo «Ajustes», apartado «Dureza del agua»).

Si utiliza de forma permanente detergentes multifunción y le molestan las indicaciones de falta de sal y abrillantador, puede desactivar ambas (véase el capítulo «Ajustes», apartado «Indicaciones de falta de producto»).

En caso de no utilizar detergentes multifunción, introduzca sal y abrillantador. En tal caso, vuelva a conectar las indicaciones de falta de productos.

Primera puesta en funcionamiento

Llenar el depósito de sal

Antes de llenar el depósito de sal por primera vez, introduzca aprox. 2 l de agua en el depósito de sal para que la sal pueda diluirse.

Después de la puesta en funcionamiento siempre habrá suficiente agua en el depósito de sal.

- Extraiga el cesto inferior del lavavajillas y abra la tapa de cierre del depósito de sal.
- A continuación, llene el depósito de sal con aprox. 2 l de agua.

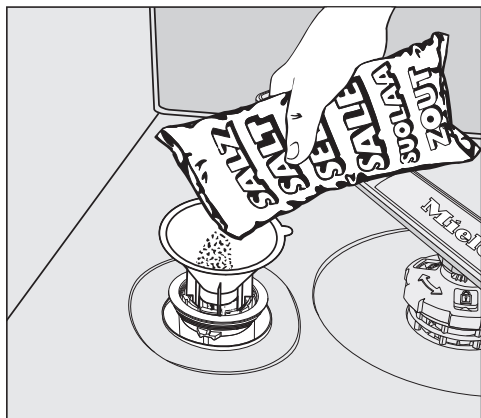

- Coloque el embudo de llenado e introduzca sal hasta que el depósito de sal esté totalmente lleno. Según el tipo de sal, en el depósito caben hasta 2 kg.
- Limpie los restos de sal de la zona de llenado. A continuación, enrosque firmemente la tapa de cierre del depósito de sal.

Rellenar de sal

- Después de finalizar un programa rellene la sal en cuanto se muestre el mensaje  Rellenar sal.

- Confirme pulsando *OK*.

La indicación de falta de sal se apaga.

 Peligro de corrosión debido al agua con sal.

El agua con sal que rebosa puede ocasionar corrosión en la cuba y los utensilios.

Después de abrir la tapa del depósito de la sal inicie el programa  *Prelavado frío* sin vajilla. De esta forma, el agua con sal que haya podido rebosar se diluye y se desagua.

En el caso de que el nivel de concentración de sal continúe sin ser lo suficientemente alto, la indicación de falta de sal puede seguir iluminada tras haber rellenado el depósito. En este caso, confirme nuevamente pulsando la tecla *OK*.

Primera puesta en funcionamiento

Abrillantador

El abrillantador es necesario para el proceso de secado, ya que permite que el agua forme una película y escurra de la vajilla con mayor facilidad después del lavado.

El abrillantador se rellena en el depósito y se dosifica la cantidad ajustada de forma automática.

 Daños producidos por introducir jabón suave o detergente.

El jabón suave y el detergente dañan el depósito del abrillantador.

Introduzca solo abrillantador para lavavajillas de uso doméstico.

Alternativamente se puede utilizar también ácido cítrico líquido al 10 %. La vajilla estará más húmeda y presentará más manchas que si utilizara abrillantador.

 Daños producidos por ácidos.

Pueden provocarse daños en el lavavajillas en caso de utilizar ácidos muy concentrados.

En ningún caso utilice ácidos cítricos muy concentrados.

Si quiere lavar exclusivamente con productos multifunción, no necesita introducir abrillantador.

No obstante, obtendrá los mejores resultados de limpieza y secado utilizando detergentes combinados con una dosificación separada de sal y abrillantador.

Si utiliza de forma permanente detergentes multifunción y le molestan las indicaciones de falta de sal y abrillantador, puede desactivar ambas (véase el capítulo «Ajustes», apartado «Indicaciones de falta de producto»).

En caso de no utilizar detergentes multifunción, introduzca sal y abrillantador. En tal caso, vuelva a conectar las indicaciones de falta de productos.

Primera puesta en funcionamiento

Introducir abrillantador

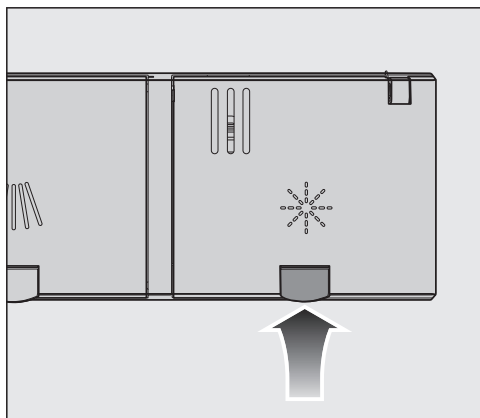

- Levante la tecla amarilla situada en la tapa del depósito de abrillantador ☼.

La tapa se abre.

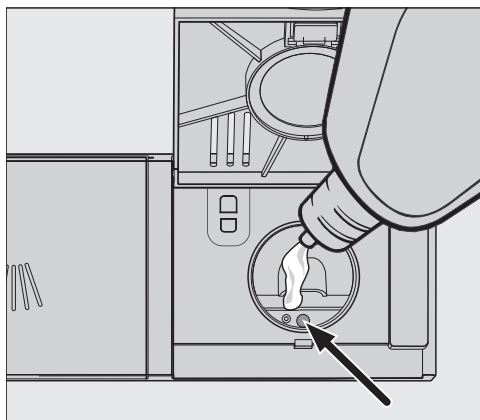

- Rellene únicamente la cantidad de abrillantador suficiente hasta que la indicación de nivel de llenado (flecha) e ponga oscura con la puerta abierta en horizontal.

En el depósito del abrillantador se pueden introducir aprox. 110 ml.

- Cierre la tapa hasta que encaje claramente, ya que de lo contrario el agua podría penetrar en el depósito de abrillantador durante el lavado.
- Si se ha derramado abrillantador, limpie bien los restos para evitar que en el siguiente programa se forme excesiva espuma.

Para obtener un resultado óptimo de lavado puede ajustar la cantidad de dosificación de abrillantador (véase el capítulo «Ajustes», apartado «Abrillantador").

Rellenar el abrillantador

Cuando se muestra la indicación de falta de producto ☼ Rellenar abrillantador, significa que solo queda una reserva de abrillantador para 2–3 procesos de lavado.

- Introduzca abrillantador a tiempo en el depósito.
- Confirme pulsando *OK*.

El piloto de control de falta de abrillantador se apaga.

Lavado respetuoso con el medio ambiente

Lavado económico

Este lavavajillas funciona de forma sumamente económica en lo que se refiere al consumo energético y de agua.

Puede reforzar este ahorro teniendo en cuenta los siguientes consejos:

- El lavado a máquina de la vajilla es por lo general más eficiente que el lavado manual.
- No es necesario aclarar previamente con agua corriente, así tan solo se aumenta el consumo de agua y electricidad.
- Utilice la capacidad completa de los cestos para vajilla sin sobrecargarlo. Así, optimizará los lavados y ahorrará agua y electricidad.
- Seleccione un programa adecuado al tipo de vajilla y al grado de suciedad (véase el capítulo «Relación de programas»).
- Seleccione el programa  *ECO* para un lavado económico. Este programa es el más eficiente en relación con el consumo combinado de agua y electricidad para la limpieza de menaje con suciedad normal.
- Tenga en cuenta las indicaciones de dosificación del fabricante del detergente.
- En caso de dosificación manual de detergente en polvo, puede reducir en $\frac{1}{3}$ la cantidad de detergente indicada cuando los cestos estén solo parcialmente llenos.

Indicaciones de consumo EcoFeedback

Mediante la función «Consumo» obtendrá información sobre el consumo de energía y agua de su lavavajillas (véase el capítulo «Ajustes», apartado «Consumo»).

Es posible visualizar la siguiente información en el display:

- una estimación del consumo antes del desarrollo del programa
- el consumo real al final del desarrollo del programa
- el consumo total del lavavajillas

1. Estimación del consumo

Después de seleccionar un programa, primero se muestra el nombre del programa y después durante algunos segundos, una estimación del δ consumo de agua.

La estimación de consumo se representa con un diagrama de barras. Cuantas más barras (■■) aparezcan, mayor será el consumo de agua.

Los valores varían según el programa, las opciones, las condiciones ambientales y la cantidad de vajilla.

El display cambia automáticamente a la indicación de tiempo restante.

La estimación de consumo está conectada de fábrica. También es posible desconectarla (véase el capítulo «Ajustes», apartado «Consumo»).

2. Mostrar el consumo

Al final del programa puede hacer que se muestre el consumo real de agua del programa desarrollado.

- Confirme el mensaje Consumo (OK) con OK.

Al desconectar el lavavajillas después de finalizar el programa se borran los valores de consumo real del programa desarrollado.

3. Consumo total

Puede visualizar el consumo total de todos los programas utilizados (véase el capítulo «Ajustes», apartado «Consumo»).

Distribución de la vajilla y los cubiertos

Advertencias generales

Retire los restos de comida de mayor tamaño.

No es necesaria una limpieza previa bajo el grifo.

 Daños producidos por ceniza, arena, cera, grasa lubricante o pintura.

Estos materiales ensucian el lavavajillas y no es posible retirarlos posteriormente.

En caso de que la vajilla presente este tipo de suciedad, no la lave en el lavavajillas.

Es posible colocar cada pieza de la vajilla en cualquier zona de los cestos. Para ello tenga en cuenta las siguientes indicaciones:

- Las piezas de vajilla o los cubiertos no deberán estar encajados o cubrirse entre sí.
- Disponga las piezas de la vajilla de manera que todas las superficies queden accesibles al agua. Solo así podrá garantizarse que quedan limpios.
- Asegúrese de que todas las piezas están bien asentadas.
- Coloque todos los recipientes altos como tazas, vasos, ollas, etc., boca abajo en los cestos.
- No coloque recipientes altos y estrechos, como p. ej. copas de champán, en los extremos de los cestos, sino en la parte central. En esta posición los chorros de agua alcanzan mejor el interior de los mismos.

- Si es posible, coloque las piezas hondas inclinadas para que el agua pueda salir.
- Asegúrese de que los brazos aspersores no quedan bloqueados por piezas demasiado altas o que sobresalgan de los cestos. Si fuera necesario, haga una prueba haciendo girar manualmente los brazos aspersores.
- Asegúrese de que las piezas pequeñas no se escurran entre las rejillas de los cestos.
Coloque por lo tanto las piezas pequeñas, p. ej. tapas, en la bandeja portacubiertos MultiFlex 3D o en el cesto cubertero (según modelo).

Los alimentos como p. ej. las zanahorias, los tomates, el ketchup, contienen colorantes naturales. En caso de grandes cantidades de este tipo de colorantes, estos pueden dañar la vajilla de material sintético o las partes de material sintético de la máquina. La estabilidad de las partes de material sintético no se ve afectada por estas decoraciones.
Las partes de material sintético también pueden decolorarse al lavar cubertería de plata.

Distribución de la vajilla y los cubiertos

Vajilla no apropiada:

- Cubiertos o vajilla de madera o con partes de madera: podrían deteriorarse. Además los pegamentos que se utilizan no son aptos para el lavavajillas. Consecuencia: los mangos de madera podrían desprenderse.
- Piezas de valor artístico, como valiosos jarrones antiguos o vasos con aplicaciones: estos objetos no pueden lavarse en el lavavajillas.
- Piezas de plástico de materiales no resistentes al calor: podrían deformarse.
- Objetos de cobre, latón, estaño o aluminio: podrían desteñirse o perder el brillo.
- Decoraciones en vidrio: tras muchos lavados podrían perder color.
- Vasos u objetos delicados de vidrio o cristal: con el tiempo podrían volverse mates.

Plateado

La plata se puede decolorar al entrar en contacto con alimentos que contengan azufre. Por ejemplo con huevos, cebollas, mayonesa, mostaza, pescado o marinadas.

La plata pulida con un **producto limpia plata** puede estar todavía húmeda o presentar manchas al finalizar el programa de lavado, puesto que el agua no ocurre homogéneamente.

Consejo: En tal caso, seque la plata con un paño.

 Daños provocados por detergentes alcalinos.

Las piezas de aluminio (p. ej. los filtros de grasa de una campana extractora) pueden resultar dañadas. En casos extremos existe riesgo de explosiones resultantes de reacciones químicas (p. ej. reacción de gas detonante).

En ningún caso lave piezas de aluminio con detergentes alcalinos abrasivos de uso industrial.

Consejo: Utilice vajilla y cubiertos aptos para lavavajillas que estén marcados con la denominación «Apto para lavavajillas».

Cuidado del cristal

- Los vasos pueden volverse opacos tras muchos lavados. Por lo tanto, si va a lavar vasos delicados en el lavavajillas, hágalo únicamente en programas a baja temperatura (véase capítulo «Relación de programas»). De esta forma se reduce el riesgo de que se vuelvan opacos.
- Utilice vasos aptos para el lavavajillas que tengan la denominación «Aptos para lavavajillas» (p. ej. cristal Riedel).
- Utilice detergentes con sustancias especiales para proteger el cristal.
- Encontrará más información sobre el tema «Cuidado del cristal» en Internet, en «<http://www.mieleglasscare.com>».

Distribución de la vajilla y los cubiertos

Cesto superior

Siga también las indicaciones que aparecen en el capítulo «Distribución de la vajilla y los cubiertos», apartado «Ejemplos de distribución» para distribuir la vajilla y los cubiertos.

Distribuir el cesto superior

⚠ Daños provocados por el agua que sale.

Cuando se lleva a cabo un programa sin el cesto superior puede salir agua del lavavajillas.

Lave exclusivamente con el cesto superior colocado.

- Coloque en el cesto superior las piezas de vajilla pequeñas, ligeras y delicadas como platos, tazas, vasos, cuencos de postres, etc. También puede colocar una olla plana en el cesto superior.
- Coloque utensilios largos como cucharones en el cesto superior, en posición transversal, en la parte delantera.

Cómo colocar las tazas en el soporte FlexCare

Es posible colocar tazas, fuentes pequeñas y otras piezas planas de la vajilla en el soporte para tazas FlexCare. En el soporte para tazas es posible colocar de forma estable los vasos.

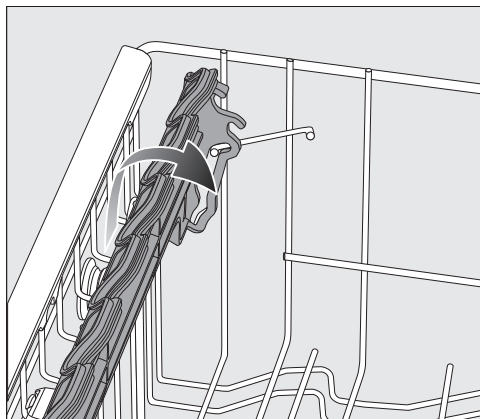

- Doble hacia abajo el soporte para tazas.
- Para poder colocar piezas altas, levante el soporte para tazas.

Distribución de la vajilla y los cubiertos

Ajustar el soporte para tazas FlexCare

Es posible ajustar en 2 niveles la altura y profundidad del soporte para tazas. Así podrá colocar piezas altas por debajo del soporte para tazas y recipientes grandes sobre él.

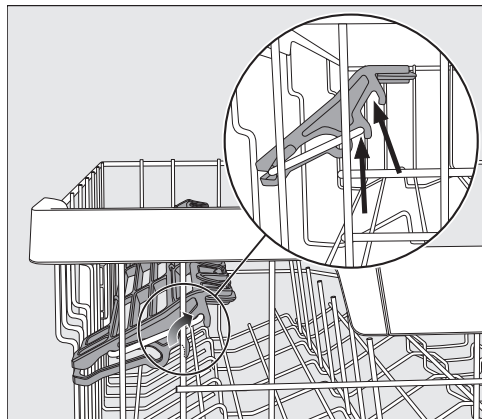

- Tire hacia arriba del soporte para tazas y ajústelo a la posición deseada (ver flechas).

Cómo colocar los elementos de silicona del soporte para tazas FlexCare

Las copas de pie alto quedan bien sujetas si se utilizan los elementos de silicona del soporte para tazas.

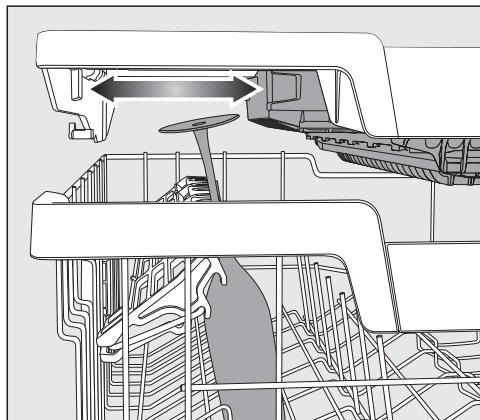

- Doble el soporte para tazas y coloque las copas entre los huecos del soporte.
- Deslice la sección izquierda de la bandeja Multiflex 3D para que haya suficiente espacio para las copas (ver capítulo «Cubiertos», apartado «Bandeja portacubiertos MultiFlex 3D»).

Distribución de la vajilla y los cubiertos

Abatir los spikes

Es posible abatir uno de cada dos spikes de las filas de spikes delanteras de-
rechas para poder colocar mejor, p. ej.
tazones para muesli.

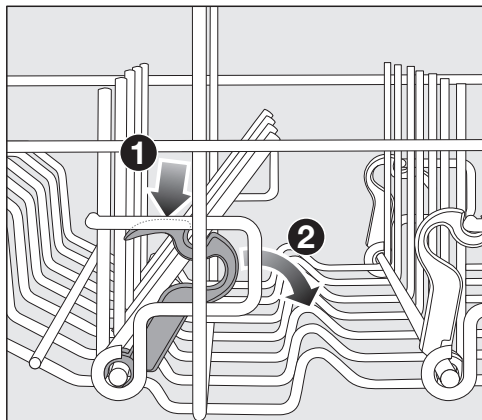

- Presione la palanca amarilla hacia abajo ① y abata las filas de spikes de color gris oscuro ②.
- Coloque las fuentes en posición vertical en las filas de spikes.

Distribución de la vajilla y los cubiertos

Ajustar el cesto superior

A fin de ganar espacio para utensilios altos en los cestos superior o inferior, podrá ajustar la altura del cesto superior en tres posiciones distintas, con una diferencia de 2 cm entre ellas.

Para que el agua de las partes más profundas resbale mejor, es posible inclinar el cesto superior. Tenga en cuenta que se pueda introducir el cesto en la cuba sin problemas.

- Extraiga el cesto superior.

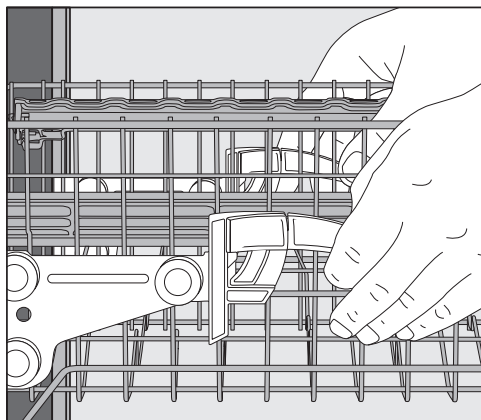

Para reajustar el cesto superior hacia arriba:

- Tire del cesto hacia arriba hasta que encaje.

Para reajustar el cesto superior hacia abajo:

- Tire hacia arriba de las palancas situadas a ambos lados del cesto.
- Ajuste la posición deseada y vuelva a encajar las palancas.

Coloque el cesto superior de forma que el brazo aspersor central no quede bloqueado.

Distribución de la vajilla y los cubiertos

Cesto inferior

Observe también las indicaciones que aparecen en el capítulo «Distribución de la vajilla y los cubiertos», apartado «Ejemplos de distribución» respecto a cómo distribuir la vajilla y los cubiertos.

Cómo colocar la vajilla en el cesto inferior

- Coloque piezas grandes y pesadas en el cesto inferior, p. ej. platos, fuentes o cazuelas.
También es posible colocar copas, tazas, piezas pequeñas o platillos.

Cómo colocar la vajilla en el espacio MultiComfort

El espacio trasero del cesto inferior está diseñado para el lavado de tazas, vasos, platos y cazuelas.

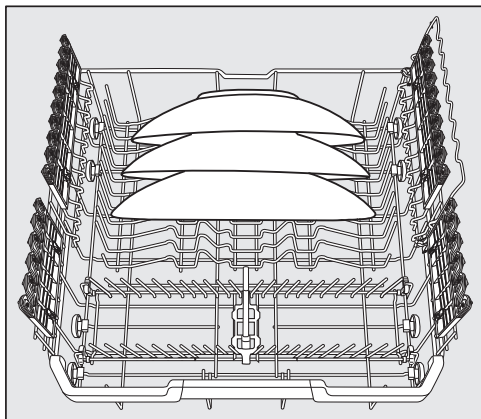

- Coloque los platos especialmente grandes en el centro del cesto inferior.

Consejo: Si coloca los platos inclinados, puede dar cabida a platos con un diámetro de hasta 35 cm.

Abatir los spikes

Las filas delanteras de spikes sirven para lavar platos, platos hondos, bandejas, cuencos y platos de tazas.

Puede abatir las filas de spikes para ganar más espacio para las piezas de mayor tamaño p. ej. ollas, sartenes y fuentes.

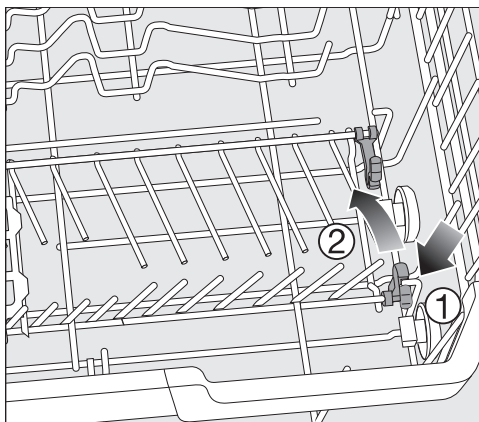

- Presione la palanca amarilla hacia abajo ① y abata las filas de spikes ②.

Distribución de la vajilla y los cubiertos

Cómo colocar la cristalería en el soporte FlexCare con MultiClips

El acabado de silicona garantiza que la delicada cristalería quede perfectamente sujeta y estable en el cesto.

- Apoye o coloque las copas, p. ej. de vino, cava o cerveza, en los huecos del soporte para vasos.
- Para colocar piezas altas, pliegue hacia arriba el soporte para copas.

Puede ajustar la altura del soporte para copas en dos posiciones.

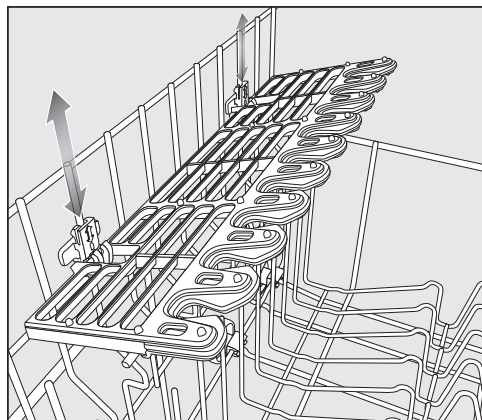

- Introduzca el soporte para copas a la altura deseada hasta que las fijaciones encajen en la parte superior o inferior.

Los MultiClips le permiten colocar con seguridad piezas ligeras sobre el soporte para copas, p. ej. piezas de plástico.

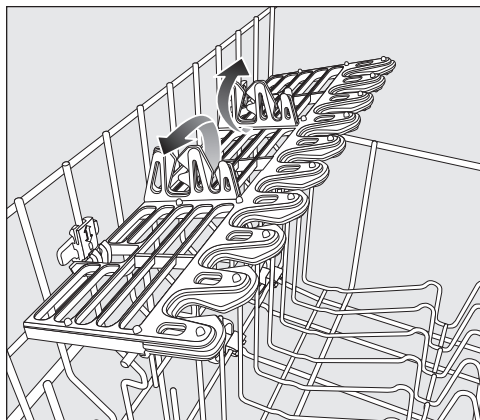

- Eleve hacia arriba los MultiClips.

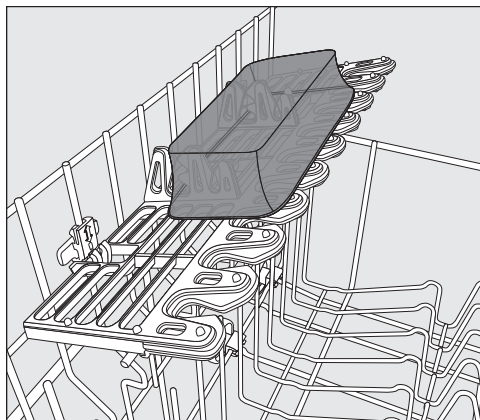

- Coloque las piezas ligeras sobre los MultiClips.

Distribución de la vajilla y los cubiertos

Cómo colocar la rejilla para copas altas

La rejilla para copas altas permite fijar vasos y copas especialmente altos.

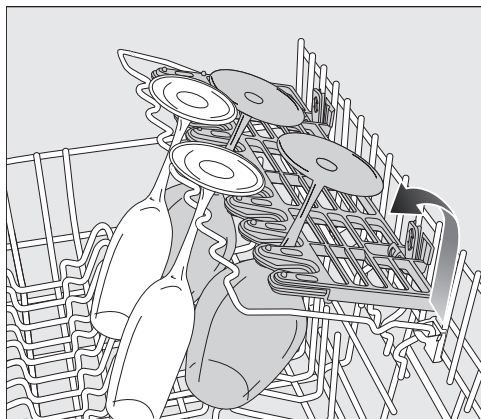

- Tire hacia abajo de la rejilla y apoye las copas y los vasos altos.

Abatir el soporte para botellas

En el soporte para botellas se lavan con seguridad recipientes estrechos como p. ej. biberones, botellas de leche.

- Eleve hacia arriba el soporte para botellas y presiónelo hacia abajo para encajarlo.

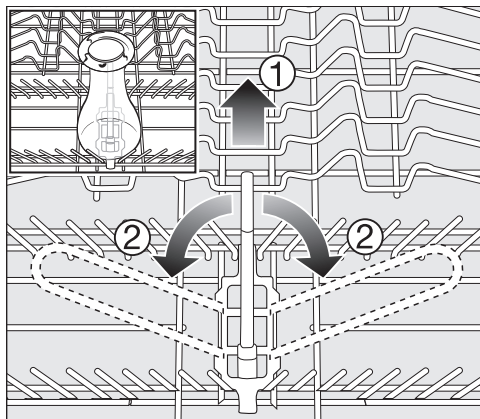

- Levante el soporte para botellas ① del mango amarillo y abátalo hacia un lado ② cuando no lo vaya necesitar.

Distribución de la vajilla y los cubiertos

Bandeja portacubiertos

Observe también las indicaciones que aparecen en el capítulo «Distribución de la vajilla y los cubiertos», apartado «Ejemplos de distribución» respecto a cómo distribuir la vajilla y los cubiertos.

- Coloque los cubiertos en la bandeja portacubiertos MultiFlex 3D.

Cómo ordenar la bandeja portacubiertos MultiFlex 3D

Si coloca los cuchillos, tenedores y cucharas por separado, le será más fácil extraerlos una vez finalizado el lavado.

Para que el agua resbale por las cucharas, éstas deberán colocarse en las guías.

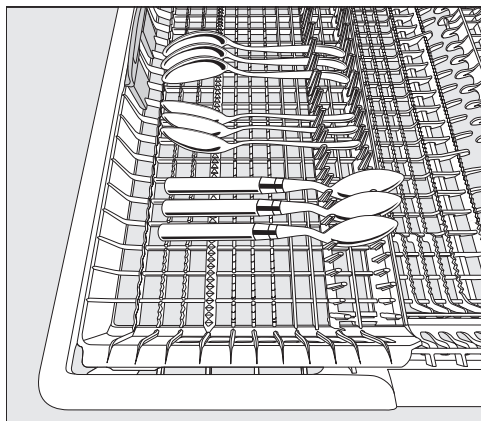

- Si las cucharas no caben con los mangos entre las guías, colóquelas con los mangos sobre los nervios de sujeción.

Es posible desplazar la sección izquierda hacia el centro para poder colocar las piezas de la vajilla más altas y las copas altas en el cesto superior (ver capítulo «Cesto superior», apartado «Cómo colocar los elementos de silicona del soporte para tazas FlexCare»).

Al bajar la parte central de la bandeja portacubiertos se crea un espacio para colocar los cubiertos grandes y largos (p. ej. los cubiertos para la ensalada, los cucharones).

Coloque las piezas altas (p. ej. portatartas) de forma que el brazo aspersor superior no quede bloqueado.

Para conseguir más espacio en la sección derecha de la bandeja para los cubiertos grandes o las piezas pequeñas de la vajilla, ajuste la altura de la sección derecha.

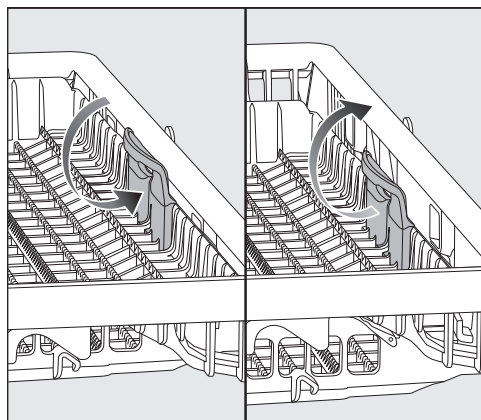

- Tire del mango amarillo hacia el interior y deje la sección encajada en una de las dos posiciones.

Distribución de la vajilla y los cubiertos

Ejemplos para la disposición de la vajilla

Lavavajillas con bandeja portacubiertos

Cesto superior

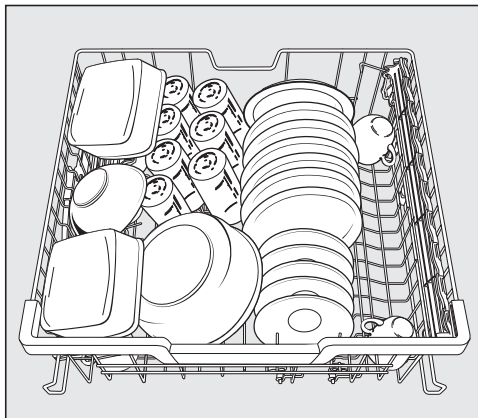
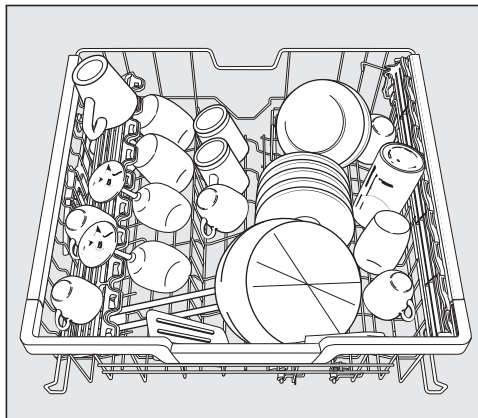

Cesto inferior

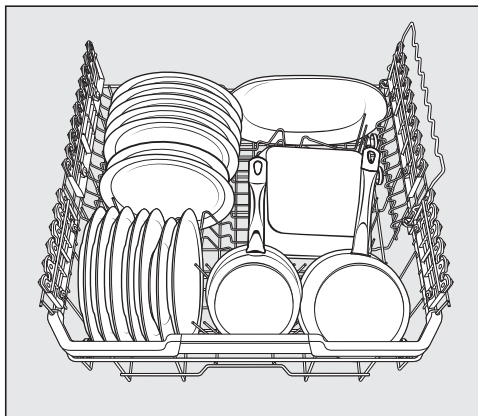
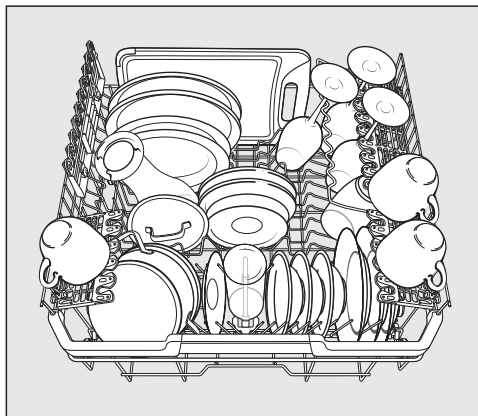

Distribución de la vajilla y los cubiertos

Bandeja portacubiertos

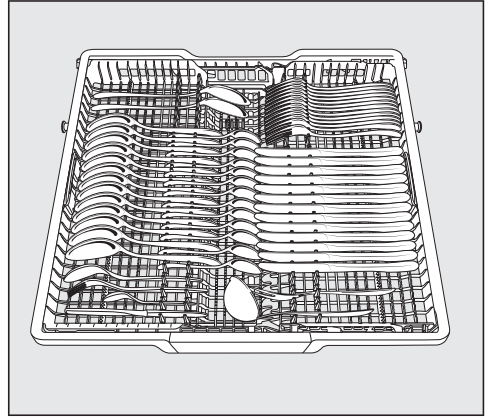
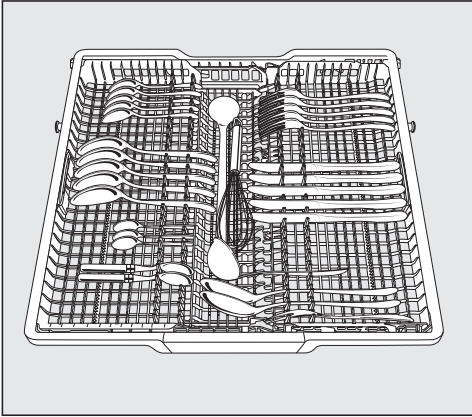

Vajilla con un grado de suciedad elevado

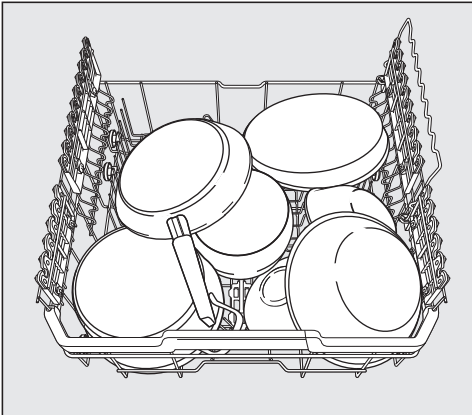

Detergente

 Riesgo de abrasión a causa del detergente.

Los detergentes pueden ocasionar quemaduras en la piel, ojos, nariz, boca y garganta.

Evite entrar en contacto con un detergente.

No respire detergente en polvo. No ingiera detergente. Vaya inmediatamente al médico si respira o ingiere detergente.

Evite que los niños entren en contacto con detergentes. Podrían quedar restos de detergente en el lavavajillas. Por esta razón, mantenga alejados a los niños del lavavajillas abierto. Introduzca el detergente directamente antes de iniciar el programa y asegure la puerta con el seguro para niños (en función del modelo).

 Daños ocasionados por detergente con cloro activado.

No se deben utilizar detergentes en polvo ni líquidos con cloro activo. Estos podrían dañar los materiales sintéticos y las juntas del lavavajillas.

No utilice detergentes con cloro activado.

Entorno del usuario

Para ajustar el entorno del usuario, ver el capítulo «Ajustes , Ámbito de aplicación»

El detergente debería seleccionarse en función del entorno. Cuando se utiliza en un **entorno industrial**, se recomienda el uso de detergentes industriales.

Los detergentes en polvo y líquidos, así como otros productos químicos de procesos para su lavavajillas de uso industrial puede realizar su pedido cómodamente en la página web de Miele:

<https://shop.miele-professional.de/pro-care-shine/>



Sin embargo, para el uso en un **entorno privado** se recomiendan detergentes para lavavajillas domésticos, por ejemplo, detergentes de la gama de productos de Miele.

Los detergentes en polvo, así como otros materiales de consumo para su lavavajillas de uso doméstico, los puede solicitar cómodamente a través de la Miele App o en la página web de Miele: <https://www.miele.de/haushalt/produkttauswahl-miele-spuelmittel>



Detergente en polvo y detergente en pastillas

Utilice únicamente detergente en polvo o en pastillas en el dosificador de la puerta.

Utilice exclusivamente detergente en pastillas que se disuelva con suficiente rapidez.

Encontrará las pastillas adecuadas en la gama de detergentes Miele. Cuando se utilizan detergentes multifunción (pastillas que además de la función de limpieza también tienen la función de abrillantador y descalcificador), debido a los cortos tiempos de desarrollo y en función de la calidad del agua, se recomienda utilizar adicionalmente abrillantador y sal regeneradora (en concentraciones reducidas).

- Introduzca el detergente en polvo o en pastillas en el compartimento del depósito del detergente.

Dosificación del detergente

Es posible introducir como máx. 50 ml en el compartimento del detergente.

El compartimento del detergente está dotado de marcas para facilitar la dosificación: 20, 30, máx. Con la puerta abierta y en posición horizontal, estas marcas indican la cantidad de llenado aproximada en ml y la altura de llenado máx.

En el caso del detergente en polvo, indican, según el fabricante y el granulado, el nivel de llenado aproximado en gramos.

- Para la dosificación de detergente, tenga en cuenta las indicaciones del fabricante que podrá encontrar en el envase del detergente.
- Si no se indica otra cosa, introduzca una pastilla o, según el grado de suciedad de la vajilla, entre 20 y 30 ml de detergente en el compartimento del detergente.

Si utiliza una cantidad menor de la recomendada, la vajilla podría no quedar correctamente limpia.

Detergente

Dosificación del detergente

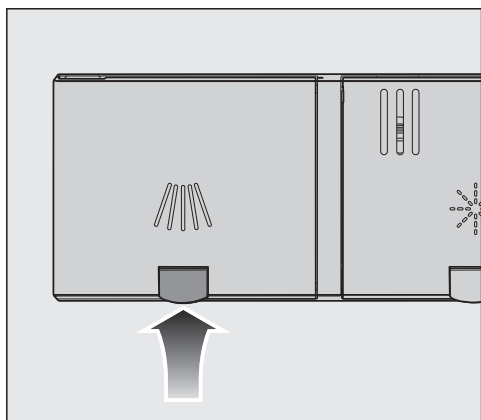

- Levantar la tecla amarilla de la tapa del compartimento del detergente .

La tapa se abre.

Después de un programa, la tapa puede estar también abierta.

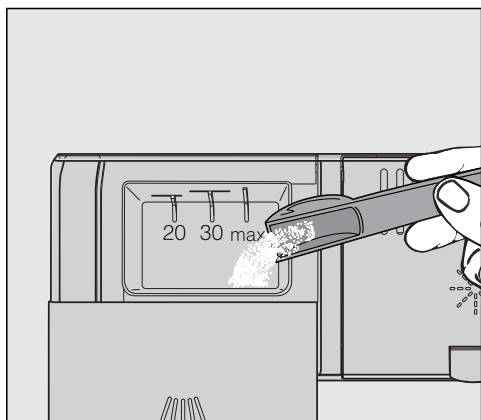

- Llenar el compartimento con detergente.
- Deslizar la tapa hasta que encaje claramente.

Se debe evitar que el detergente atasque la tapa del compartimento de detergente. Esto podría hacer que la tapa no se abra durante el programa.

No llene el compartimento en exceso.

- Cierre también el envase de detergente. De lo contrario podrían formarse grumos.

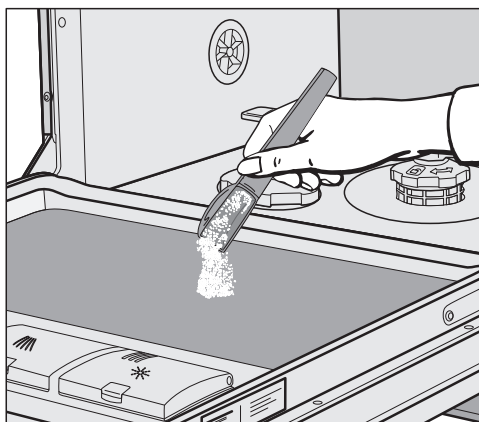

- Puede añadir una pequeña cantidad adicional de detergente en la bandeja interior de la puerta para los programas con prelavado (véase el capítulo «Relación de programas»).

Detergente líquido

Si se desea, se puede equipar el lavavajillas con una bomba de dosificación externa para detergente líquido (módulo DOS).

Para activar el sistema dosificador y ajustar la dosis de detergente consulte el capítulo «Menú Ajustes, DOS externa»..

Con tipos especiales de suciedad y cuando se dosifica en líquido, diríjase al Servicio Post-venta de Miele para adaptar de forma óptima el detergente a cada situación concreta.

Llenar o sustituir el depósito

El módulo DOS está equipado con un sistema de supervisión del nivel de llenado que emite el mensaje Llenar detergente en el display cuando no se alcanza el nivel mínimo de llenado.

- Sustituya el depósito con el producto químico correspondiente después de finalizar un programa en cuanto aparezca el mensaje en el display.
- Confirme la indicación con la tecla *OK*.

Sustituya el depósito a tiempo para evitar que se quede totalmente vacío. Un sistema de dosificación vacío deberá ser purgado antes del siguiente inicio de programa.

- Coloque el depósito sobre la puerta abierta de la cuba o sobre una base que se limpie con facilidad.
- Retire la tapa del bidón y extraiga la lanza de succión. Coloque la lanza de succión sobre la puerta abierta de la cuba.

- Llene o cambie los recipientes, introduzca la lanza de succión y presione la tapa de cierre hasta que encaje. Observe la identificación de color.

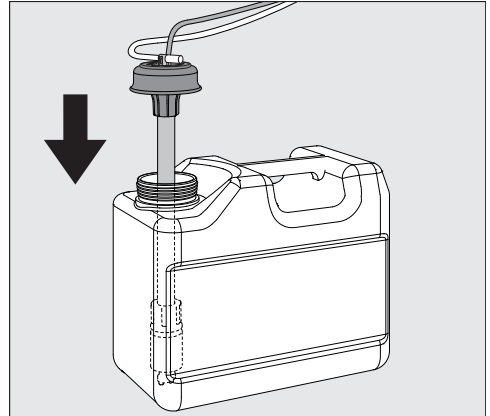

- Adapte la lanza de succión al tamaño del contenedor desplazándola hasta que llegue a la base del bidón.
- Limpie los posibles restos de agentes químicos de procesos.
- Coloque el depósito junto al lavavajillas en el suelo o en un armario colindante. El depósito debe situarse al mismo nivel que el aparato y no por encima ni sobre el lavavajillas.
- Para finalizar se deberá purgar el sistema de dosificación.

Controlar el consumo

Controle con regularidad el consumo de los agentes químicos de procesos utilizados mediante el nivel de llenado del depósito para poder detectar posibles irregularidades de dosificación.

Cambio de detergente

Si desea cambiar de detergente, previamente habrá que enjuagar el sistema dosificador con agua para evitar una reacción de los distintos detergentes.



Detergente

- Retire la lanza de succión del bidón y colóquela en un recipiente con agua.
- Inicie **dos** veces «Purgar dosificación» (véase el capítulo «Menú ajustes, dosificación externa») para enjuagar el sistema dosificador.
- A continuación, introduzca la lanza de succión en el depósito nuevo e inicie otra vez «Purgar dosificación».

El sistema de dosificación está listo para el funcionamiento.

Tenga en cuenta las indicaciones del fabricante relacionadas tanto con el detergente en polvo como líquido.

Conectar el lavavajillas

- Compruebe que los brazos aspersores puedan girar libremente.
- Cierre la puerta.
- Abra el grifo de la toma de agua si estuviera cerrado.
- Pulse la tecla sensora .
En caso de que el lavavajillas haya estado desconectado anteriormente durante más de 1 minuto, se deberá pulsar la tecla  durante más tiempo (función Limpieza).

En el display se visualizará brevemente el programa  *ECO* y se iluminará la tecla sensora correspondiente.

A continuación, durante algunos segundos aparecerá en el display el pronóstico de consumo de energía y agua del programa seleccionado.

Seguidamente, el display cambiará a la indicación de la duración prevista para el programa seleccionado.

La tecla sensora *Start* parpadea.

Seleccionar un programa

Seleccione el programa en función del tipo de vajilla y de su grado de suciedad.

En el capítulo «**Relación de programas**» encontrará la descripción de cada uno de los programas y su aplicación.

- Toque la tecla sensora del programa deseado.

La tecla sensora del programa seleccionado se ilumina.

Ahora puede seleccionar las opciones del programa (véase el capítulo «Opciones de programa»).







Si las opciones del programa están seleccionadas, se iluminan las teclas sensoras correspondientes.

Funcionamiento

Indicación de la duración del programa

En el display se muestra la duración prevista del programa seleccionado antes de que se inicie. Durante el desarrollo del programa el tiempo restante se muestra hasta que este finalice.

La fase del programa correspondiente se indicará mediante un símbolo:

-  Prelavado/Remojo
-  Limpieza
-  Aclarado intermedio
-  Aclarado
-  Secado
-  Fin

La indicación de la duración del programa puede cambiar para el mismo programa. Esto depende, entre otros factores, de la temperatura del agua entrante, del ciclo de regeneración del sistema descalcificador, de la cantidad de vajilla y del grado de suciedad de la misma.

La primera vez que seleccione un programa, se indicará una duración equivalente a la duración media del programa para la conexión a la toma de agua caliente.

Los valores de tiempo que figuran en el capítulo «Relación de programas» equivalen a la duración del programa con carga y temperatura estándares.

La electrónica corrige la duración en cada programa en función de la temperatura del agua entrante y de la carga de vajilla.

Iniciar un programa

- Pulse la tecla sensora *Start*.
Confirme los mensajes mostrados previamente en el display con *OK*.

El programa se inicia.

La tecla sensora *Start* se ilumina.

Durante un desarrollo de programa podrá ver el nombre del programa en curso pulsando *OK*.

 Riesgo de quemaduras debido al agua caliente.
El agua del interior del lavavajillas puede estar caliente durante su funcionamiento.
Si tuviera que abrir la puerta durante el funcionamiento, hágalo con mucho cuidado.

Fin del programa

Al final de un programa, suena una señal acústica.

El programa ha finalizado cuando en el display aparece el mensaje  Listo.

Cuando la función «AutoOpen» está conectada, en algunos programas la puerta se abre automáticamente una ranura (véase el capítulo «Ajustes», apartado «AutoOpen»). Esto mejora el secado.

Si la función Consumo está conectada, se muestra el consumo real de agua del programa realizado (véase el capítulo «Su contribución a la protección del medio ambiente», apartado «Indicaciones de consumo EcoFeedback»).

En caso necesario, el ventilador de secado sigue en funcionamiento durante algunos minutos después de finalizar el programa.

 Daños provocados por vapor de agua.

El vapor de agua puede dañar los cantos de las encimeras delicadas si el ventilador no continúa funcionando al abrirse la puerta tras finalizar un programa.

Si ha desconectado la apertura automática de la puerta (véase el capítulo «Ajustes», apartado «AutoOpen») y a pesar de ello quiere abrir la puerta una vez finalizado el programa, entonces abra la puerta completamente.

Gestión energética

Para ahorrar energía el lavavajillas se desconecta 10 minutos después de pulsar una de las teclas por última vez o de finalizar el programa.

Es posible volver a conectarlo con la tecla .

En caso de que el lavavajillas haya estado desconectado anteriormente durante más de 1 minuto, deberá pulsar la tecla  durante más tiempo (función Limpieza).

En caso de anomalía o durante un programa, el lavavajillas no se desconecta automáticamente.



Funcionamiento

Cómo desconectar el lavavajillas

- Puede desconectar el aparato en cualquier momento pulsando la tecla .

También puede cancelar un timer mediante la desconexión.

Si desconecta el lavavajillas durante un programa en curso, el programa se cancela.

- Confirme la consulta Desconectar aparato con *OK*.
- Si ha pulsado la tecla  pero no desea cancelar el programa, en el display, seleccione con la tecla  la opción No desconectar ap. y confirme con *OK*.

 Daños provocados por la salida de agua.

El agua que sale podría provocar daños.

Por motivos de seguridad, cierre la toma de agua si no va a utilizar el lavavajillas durante un tiempo prolongado, p. ej., durante las vacaciones.

Extraer la vajilla

¡La vajilla caliente es sensible a los golpes! Por tanto, una vez desconectado el lavavajillas, deje que la vajilla se enfríe hasta que pueda cogerla sin quemarse.

Si tras desconectar el lavavajillas abre la puerta completamente, la vajilla se enfriará más rápidamente.

- Vacíe en primer lugar el cesto inferior, a continuación el cesto superior y por último la bandeja portacubiertos MultiFlex 3D (si la hubiera). De este modo se evita que las piezas del cesto superior o de la bandeja portacubiertos MultiFlex 3D goteen sobre la vajilla del cesto inferior.

Interrumpir un programa

El programa se interrumpe en cuanto se abre la puerta.

Si cierra de nuevo la puerta, aparece la consulta en el display *Continuar con Start*. El programa se reanuda en el punto en el que había sido interrumpido pulsando la tecla *Start*.

 Riesgo de quemaduras debido al agua caliente.

El agua del interior del lavavajillas puede estar caliente durante su funcionamiento.

Si tuviera que abrir la puerta durante el funcionamiento, hágalo con mucho cuidado.

Cancelar o modificar un programa

Cuando se interrumpe un programa se pueden suprimir pasos importantes del programa.

Cancele un programa únicamente durante los primeros minutos de su transcurso.

Si el programa ya hubiera comenzado, podrá cancelarlo así:

- Desconecte el lavavajillas pulsando la tecla sensora .
- Confirme la consulta *Desconectar aparato con OK*.

Si desea seleccionar otro programa:

- Vuelva a conectar el lavavajillas pulsando la tecla sensora .
- En caso de dosificación manual de detergente, compruebe si el compartimento para el detergente sigue cerrado.
En caso de que la tapa del compartimento para el detergente ya estuviera abierta, rellene de nuevo el detergente y ciérrela.
- Seleccione el programa que desee e inícielo.

Opciones de programa

Opciones

Antes de que el programa comience puede seleccionar o deseleccionar las opciones mediante la tecla correspondiente en cada caso y el display.

También puede cambiar las opciones de indicación de tiempo restante y temperatura durante el programa.

- Conecte el lavavajillas pulsando la tecla sensora .

La tecla sensora *Start* parpadea.

- Seleccione un programa.
- Pulse la tecla de la opción correspondiente.

El piloto de control de la tecla correspondiente se ilumina cuando la opción para el programa seleccionado se encuentra disponible.

Si no se puede combinar el programa seleccionado con la opción, se mostrará en el display el mensaje correspondiente.

- En este caso confirme el mensaje con *OK*.
- Inicie el programa con la tecla *Start*.

La opción seleccionada permanece activa para el programa correspondiente hasta que vuelva a modificar el ajuste.

Tiempo restante

La opción Tiempo restante  está pre-seleccionada por defecto y muestra el tiempo que queda hasta que finalice el programa.

Durante el desarrollo del programa también puede cambiar a la temperatura .

Temperatura

La opción Temperatura  indica la temperatura actual del bloque de lavado.

Durante el desarrollo del programa también puede cambiar al tiempo restante .

Secado adicional

La opción Secado adicional  provoca una mejora de la capacidad de secado en los programas en los que dicha opción está disponible.

Al incrementar el tiempo de funcionamiento del ventilador aumenta el consumo energético.

Cuando la función AutoOpen está activada, la puerta se abre al final de un programa.

Ajustes

La opción Ajustes  abre el menú para poder realizar ajustes en el aparato y modificaciones de los parámetros del programa.

Encontrará más información en el capítulo «Ajustes».

Timer

El Timer  ofrece más posibilidades para retrasar el inicio de un programa. Puede ajustar la hora de inicio o de finalización de un programa. Además, tiene la posibilidad de utilizar tarifas eléctricas en horarios variables con las funciones EcoStart o SmartStart.

En el caso de la dosificación manual de detergente en un compartimento húmedo, se pueden formar grumos en el detergente y no lavar correctamente.

En caso de utilizar el Timer, compruebe que el compartimento del detergente esté seco al rellenarlo. En caso necesario, limpie y seque el depósito previamente.

No utilice ningún detergente líquido. El detergente podría derramarse.

 Peligro para la salud provocado por el detergente.

Para evitar que los niños entren en contacto con detergentes:

Introduzca el detergente **inmediatamente antes** del inicio del programa, antes de activar el timer. Asegure la puerta con el seguro para niños.

Activar el temporizador

- Conectar el lavavajillas pulsando la tecla sensora .

La tecla sensora *Start* parpadea.

- Seleccionar el programa deseado.
- Pulsar la tecla sensora .

La tecla sensora  se ilumina.

Con las teclas sensoras \vee/\wedge es posible elegir entre las funciones Inicio a las, Fin a las y EcoStart o SmartStart.

- Confirmar la función deseada pulsando *OK*.

Se muestra el último tiempo del temporizador seleccionado y el bloque de las cifras de las horas aparece marcado.

- Introducir el tiempo del temporizador deseado con ayuda de las teclas sensoras \vee/\wedge y confirmarlo con *OK*.

Si al ajustar los tiempos no se realiza ningún ajuste durante varios segundos, el display retrocede al nivel del menú anterior. En ese caso se deberán repetir sus ajustes.

Una vez activado el temporizador, después de unos minutos, se desconectan todas las indicaciones para ahorrar energía.

Tocar la tecla sensora  para volver a visualizar la indicación del display durante unos minutos.

Se puede activar un temporizador por medio de la Miele App.

Opciones de programa

Ajustar «Inicio a las»

En la función Inicio a las puede ajustar la hora exacta de inicio del programa que desee.

- Ajuste las horas con las teclas sensoras $\vee\wedge$ y confirme con *OK*.

Las horas se memorizan y el bloque de las cifras de los minutos aparece marcado.

- Ajuste los minutos con la ayuda de las teclas sensoras $\vee\wedge$ y confirme con *OK*.

Durante algunos minutos se muestra la hora de inicio memorizada del programa seleccionado.

El programa seleccionado se inicia automáticamente una vez alcanzada la hora ajustada.

En el display se muestra el tiempo restante, la tecla sensora \odot se apaga y la tecla sensora *Start* se ilumina.

Ajustar «Fin a las»

En la función Fin a las indique a qué hora, como muy tarde, debería finalizar el programa seleccionado.

- Ajuste las horas con las teclas sensoras $\vee\wedge$ y confirme con *OK*.

Las horas se memorizan y el bloque de las cifras de los minutos aparece marcado.

- Ajuste los minutos con la ayuda de las teclas sensoras $\vee\wedge$ y confirme con *OK*.

Durante algunos minutos se muestra la hora de inicio calculada para el programa seleccionado.

Se mostrará un aviso sobre el intervalo de tiempo ajustado cuando no se pueda alcanzar la hora final ajustada debido a una duración excesiva del programa.

- Si fuera necesario, confirme el mensaje con *OK*.

Una vez alcanzada la hora programada, el programa seleccionado se inicia automáticamente.

En el display se muestra el tiempo restante, la tecla sensora \odot se apaga y el piloto de control *Start* se ilumina.

Ajustar «EcoStart»

Con la función EcoStart puede utilizar tarifas eléctricas en horarios variables. Para ello previamente deberá ajustar hasta tres zonas horarias de tarifas eléctricas (véase el capítulo «Ajustes», apartado «EcoStart»).

Indique después a qué hora, como muy tarde, puede finalizar un programa.

El lavavajillas se inicia automáticamente en la zona de tarifas más económicas dentro del tiempo ajustado.

- Ajuste las horas con las teclas sensoras \vee/\wedge y confirme con *OK*.

Las horas se memorizan y el bloque de las cifras de los minutos aparece marcado.

- Ajuste los minutos con la ayuda de las teclas sensoras \vee/\wedge y confirme con *OK*.

Durante algunos minutos se muestra la hora de inicio calculada para el programa seleccionado.

Una vez alcanzada la hora programada, el programa seleccionado se inicia automáticamente.

En el display se muestra el tiempo restante, la tecla sensora \odot se apaga y la tecla sensora *Start* se ilumina.

Ajustar «SG ready»

La función SmartStart le permite que su lavavajillas comience automáticamente a la hora en la que la tarifa eléctrica sea más económica.

Para utilizar esta función necesita otros accesorios técnicos.

Si ha activado la función SmartStart en el menú *Ajustes* \blacksquare , en el menú *Timer* \odot ya no se muestra la función EcoStart, sino SmartStart (véase el capítulo «Ajustes», apartado «Miele@home»).

En caso de que su proveedor de electricidad le ofrezca este servicio, llegará una señal que indica que ha comenzado la tarifa más económica.

Esta señal pone en funcionamiento el lavavajillas.

Puede ajustar la hora máxima a la que el programa debe haber finalizado. El lavavajillas calcula la hora máxima posible de inicio para el programa seleccionado y espera hasta alcanzar esta hora de inicio a la señal del proveedor de energía.

Opciones de programa

Indique a qué hora, como muy tarde, puede finalizar el programa seleccionado.

- Ajuste las horas con las teclas sensoras \vee/\wedge y confirme con *OK*.

Las horas se memorizan y el bloque de las cifras de los minutos aparece marcado.

- Ajuste los minutos con la ayuda de las teclas sensoras \vee/\wedge y confirme con *OK*.

Se muestra el mensaje Esperar a SmartStart.

La tecla sensora *Start* se ilumina durante varios minutos.

El programa seleccionado comienza automáticamente en cuanto el proveedor de electricidad envía la señal o llega la hora de inicio máxima calculada a la que puede comenzar un programa.

En el display se muestra el tiempo restante, la tecla sensora \oplus se apaga y la tecla sensora *Start* se ilumina.

Modificar o eliminar un temporizador

Es posible modificar o eliminar la hora ajustada del temporizador.

- Pulsar la tecla sensora \oplus .
- Seleccione con las teclas sensoras \vee/\wedge la función del timer previamente activada y confirme con *OK*.
- Utilizar las teclas sensoras \vee/\wedge para seleccionar las funciones *Modificar* o *Borrar* y confirmar con *OK*.

Después de confirmar la función *Modificar* con *OK* se puede modificar la hora del temporizador ajustada.

Después de confirmar la función *Borrar* con *OK* en el display se mostrará la duración del programa seleccionado. La tecla sensora \oplus se apaga y la tecla sensora *Start* parpadea.



Ahora se puede poner en funcionamiento el programa o desconectar el lavavajillas.

Si desconecta el lavavajillas durante el transcurso de un temporizador, el temporizador se cancelará.

Con la Miele App se puede cambiar o eliminar el tiempo ajustado en el temporizador.

Activar el inicio a distancia

Es posible poner en funcionamiento el lavavajillas a distancia con la Miele App. Para ello, la app deberá estar instalada previamente en un dispositivo móvil, el lavavajillas deberá estar conectado a su red WiFi (ver el capítulo «Ajustes», apartado «Miele@home») y la opción Control a distancia deberá estar conectada (ver el capítulo «Ajustes», apartado «Manejo a distancia»).

- Conectar el lavavajillas pulsando la tecla sensora .
- Pulsar la tecla sensora  con la puerta cerrada.

La tecla sensora  se ilumina.

El manejo a distancia del lavavajillas con la Miele App se deberá activar de nuevo antes de iniciar un programa cada vez que se abra la puerta.









A partir de este momento se podrá manejar el lavavajillas con la Miele App.

La opción «Manejo a distancia» permanecerá activa hasta que la vuelva a desactivar con la tecla . La opción también permanecerá activa hasta que entretanto el lavavajillas no se desconecte y conecte de nuevo.

Incluso si la opción «Manejo a distancia» no está activada, se puede visualizar el estado del lavavajillas en la Miele App y realizar ajustes.

En caso de iniciar un programa en el lavavajillas con la tecla sensora *Start*, la opción «Manejo a distancia» se activa automáticamente para la duración del programa y la tecla sensora  se ilumina.

Relación de programas

Programa	Aplicación	Detergente
		Depósito para el detergente  1)
 Corta	Para restos de alimentos frescos, sin adherir.	20–25 g o 1 pastilla
 Universal	Para restos de alimentos normales, ligeramente incrustados.	20–25 g o 1 pastilla
 Intensivo	Para restos de alimentos quemados, muy adheridos, muy secos, que contengan almidón o proteínas ¹⁾	20–25 g o 1 pastilla
 Plásticos	Programa especial para materiales sintéticos.	20–25 g o 1 pastilla
 Vasos	Programa especial para vasos.	20–25 g o 1 pastilla
 Antiséptico	Programa antiséptico especial para vajilla higiénicamente exigente.	20–25 g o 1 pastilla
 Aclarado en frío	Para aclarar utensilios muy sucios, p. ej., para la eliminación previa de suciedad o para evitar que la suciedad se seque cuando todavía no merece la pena realizar un programa completo.	
 ECO *)	Programa de ahorro de energía de mayor duración para restos de alimentos normales, ligeramente resecos.	20–25 g o 1 pastilla

*) Este programa es el más eficiente en relación con el consumo combinado de agua y electricidad para la limpieza de menaje con suciedad normal.
(Duración del programa fija que no se puede modificar)

¹⁾ véase el capítulo «Detergente»

Relación de programas

Desarrollo del programa					
Prelavado	Limpieza	Aclarado inter-medio	Aclarado	Secado	Auto Open
	X 60-65 °C ²⁾ 1 min	X 40 s	X 65 °C ³⁾ 30 s	(X) 20 min ⁴⁾	(X)
	X 65 °C 6 min	X 3 min	X 65 °C ³⁾ 2 min	(X) 30 min	(X)
X 6 min	X 75 °C 6 min	X 3 min	X 65 °C ³⁾ 2 min	(X) 30 min	(X)
X 6 min	X 50 °C 1 min	X 5 min	X 60 °C 1 min	X 30 min	(X)
	X 50 °C 1 min	X 3 min	X 50 °C 2 min	(X) 20 min	(X)
X 6 min	X 75 °C 8 min	X 3 min	X 70 °C ³⁾ 3 min	X 30 min	(X)
	X Kalt 10 min				
	X 51,5 °C 44 min	X 4 min	X 48 °C 10 min	X 127 min	(X)

X = pasos de programa finalizados







(X) = pasos de programa opcionalmente seleccionables (véase «Opciones de programa, Opciones»)

²⁾ La temperatura que se puede alcanzar depende de la vajilla, de la cantidad de la misma y de la temperatura de entrada del agua.

³⁾ Aumento opcional de la temperatura a 75 °C.

⁴⁾ Cuando la temperatura aumenta a 75 °C, el tiempo de secado se incrementa a 30 min.

Relación de programas

Programa	Consumo ⁶⁾						Duración ⁶⁾			
	Energía eléctrica				Agua		Agua fría 15 °C		Agua caliente 55 °C	
	Agua fría 15 °C		Agua caliente 55 °C		2,1 kW	7,3 kW				
	2,1 kW	7,3 kW	2,1 kW	7,3 kW	2,1 kW	7,3 kW	2,1 kW	7,3 kW	2,1 kW	7,3 kW
 Corto	1,4 kWh		0,9 kWh		14,7 l		53 min 7)	22 min 7)	36 min 7)	17 min 7)
 Universal	1,5 kWh		1,0 kWh	0,9 kWh	14,8 l		65 min 7)	34 min 7)	49 min 7)	31 min 7)
 Intensivo	1,7 kWh		1,0 kWh		19,2 l		79 min 7)	48 min 7)	58 min 7)	43 min 7)
 Plásticos	1,3 kWh h	1,2 kWh h	0,6 kWh	0,5 kWh	19,5 l		90 min	65 min	68 min	60 min
 Vasos	1,0 kWh		0,4 kWh		15,3 l		43 min 7)	23 min 7)	27 min 7)	19 min 7)
 Antiséptico	1,9 kWh h	1,8 kWh h	1,2 kWh h	1,1 kWh h	19,2 l		85 min 7)	53 min 7)	65 min 7)	47 min 7)
 Aclarado en frío	0,02 kWh		0,02 kWh		4,5 l		13 min		13 min	

⁶⁾ Los valores mencionados han sido determinados de conformidad con la EN 50242 para una potencia de conexión de 2,1 y 7,3 kW. En la práctica pueden darse diferencias considerables debido a las condiciones divergentes.

La duración mostrada se ajusta a sus condiciones domésticas.

⁷⁾ El dato se refiere al tiempo de lavado sin secado.

Relación de programas

Valores de consumo en el programa ECO

Programa	Consumo ⁸⁾						Duración ⁸⁾			
	Energía eléctrica				Agua		Agua fría 15 °C		Agua caliente 55 °C	
	Agua fría 15 °C		Agua caliente 55 °C							
2,1 kW	7,3 kW	2,1 kW	7,3 kW	2,1 kW	7,3 kW	2,1 kW	7,3 kW	2,1 kW	7,3 kW	
☞ ECO 13 servicios	0,930 kWh		0,6 kWh		12 l		250 min		245 min	
☞ ECO 14 servicios	0,950 kWh		0,6 kWh		12 l		250 min		245 min	

⁸⁾ Los valores mencionados para el programa *ECO* se han calculado en base a unas pruebas estándar. En la práctica, dependiendo de los ajustes seleccionados, las opciones o los requisitos de uso estos valores pueden variar.

Limpeza y mantenimiento

Mantenimiento

El Servicio Post-venta de Miele deberá realizar mantenimientos periódicos **al menos una vez al año** para alargar la vida útil de su lavavajillas.

El mantenimiento engloba los siguientes puntos:

- Seguridad eléctrica según VDE 0701/0702
- Mecanismo y junta de la puerta
- Uniones roscadas y conexiones en la cuba
- Entrada de agua y desagüe
- Sistemas de dosificación internos y externos
- Brazos aspersores
- Conjunto de filtros
- Colector con bomba de desagüe y válvula antirretroceso
- Todos los cestos y complementos

Durante el mantenimiento también se realiza el control de funcionamiento de los siguientes puntos:

- Un desarrollo de programa como marcha de prueba
- Una revisión de la estanqueidad
- Todos los sistemas de medición relevantes para la seguridad (indicación de estados de anomalía)
- Los dispositivos de seguridad

Compruebe periódicamente (aprox. cada 4–6 meses) el estado general de su lavavajillas. Esto ayudará a evitar averías antes de que se produzcan.

 Daños causados por el uso de productos de limpieza inadecuados. Todas las superficies son sensibles a los arañazos. Todas las superficies pueden desteñirse o modificarse si entran en contacto con un detergente inadecuado.

Utilice exclusivamente productos de limpieza aptos para la superficie correspondiente.

Limpeza de la cuba

Si emplea siempre la cantidad adecuada de detergente, la cuba se autolimpia.

Si a pesar de ello se depositaran residuos, p. ej., de cal o grasa, podrá eliminarlos con un producto de limpieza especial (que podrá adquirir a través del Servicio Post-venta de Miele o en la tienda online de Miele). Al hacerlo, tenga en cuenta las indicaciones del envase de detergente.

- Limpie regularmente los filtros de la cuba.

Limpieza de la junta de la puerta y de la puerta

Los chorros de agua no llegan ni limpian las juntas de la puerta ni los laterales de la puerta del lavavajillas.

- Limpie regular y manualmente los posibles restos de alimentos y bebidas con un paño húmedo desde las juntas de la puerta y los laterales de la puerta del lavavajillas para evitar la aparición de moho.

Limpieza del panel de mandos

- Limpie el panel de mandos **únicamente** con un paño húmedo.

Limpiar el frontal del aparato



Daños producidos por la suciedad.

Si se deja que la suciedad actúe durante más tiempo, en algunas circunstancias ya no se podrá eliminar y las superficies podrían cambiar de color y sufrir modificaciones.

Elimine la suciedad cuanto antes.

- Limpie el frontal del aparato con una bayeta limpia, detergente suave y agua caliente. A continuación, seque el frontal con un paño suave. También es posible utilizar un paño de microfibra limpio y húmedo sin detergente.

A fin de evitar daños en las superficies durante la limpieza, nunca utilice:

- productos de limpieza que contengan sosa, amoníaco, ácidos o cloruros,
- productos de limpieza descalcificadores,
- productos de limpieza abrasivos, p. ej., líquidos o en polvo, o piedras de limpieza,
- productos de limpieza que contengan disolventes,
- productos de limpieza especiales para acero inoxidable,
- productos de limpieza para lavavajillas,
- productos para la limpieza de hornos,
- limpiacristales,
- estropajos y cepillos duros y abrasivos (p. ej., los especiales para cazuelas o estropajos usados que contengan restos de productos de limpieza abrasivos),
- gomas quitamanchas,
- espátulas de metal afiladas,
- lana de acero,
- aparatos de limpieza a vapor.

Limpieza y mantenimiento

Limpieza de los brazos aspersores

Los restos de comida pueden depositarse en las toberas y almacenarse en los brazos aspersores. Por ello debe comprobar regularmente los brazos aspersores (aproximadamente cada 2–4 meses).

⚠ Daños en el sistema propulsor ocasionados por partículas de suciedad.

Sin los filtros las partículas de suciedad llegan al sistema propulsor y podrían obstruirlo.

No lave sin el brazo aspersor inferior ni sin filtros.

Cerciórese de que durante la limpieza de los filtros y los brazos aspersores no lleguen partículas gruesas de suciedad al sistema propulsor.

- Desconecte el lavavajillas.

Retirar los brazos aspersores superior y central

- Extraiga la bandeja MultiFlex 3D (si la hubiera).
- Presione el brazo aspersor superior hacia arriba, para que encaje el dentoado interior y desenrosquelo.

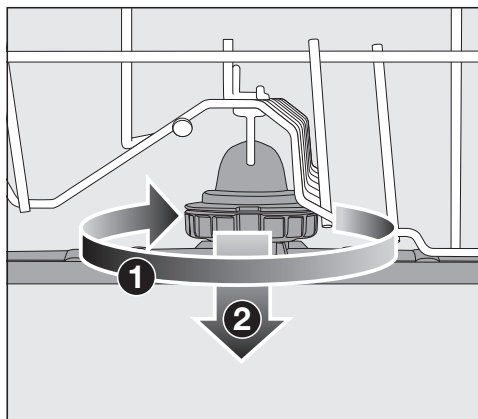

- Gire la unión roscada del brazo aspersor central en sentido horario ① (ver imagen) y extraiga el brazo aspersor hacia arriba ②.

Retirar el brazo aspersor inferior

- Extraiga el cesto inferior.

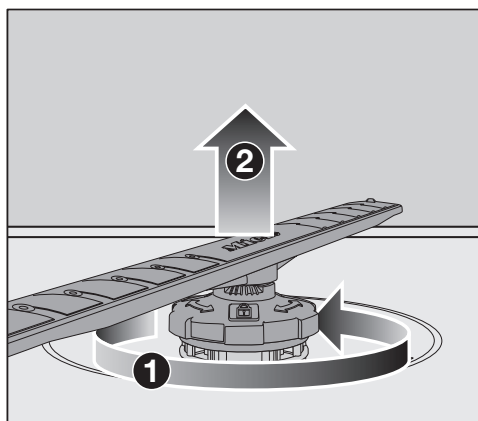

- Gire la unión roscada del brazo aspersor inferior en sentido antihorario ① y extraiga el brazo aspersor hacia arriba ②.

Limpeza de los brazos aspersores

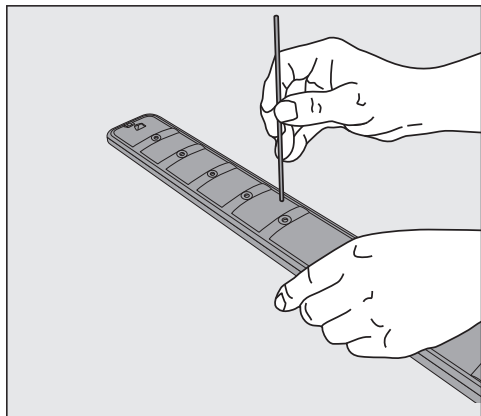



- Empuje los restos de comida que hay en las toberas hacia el brazo aspersor con un objeto punzante.
- Lave bien el brazo aspersor bajo el agua corriente del grifo.

Colocar los brazos aspersores

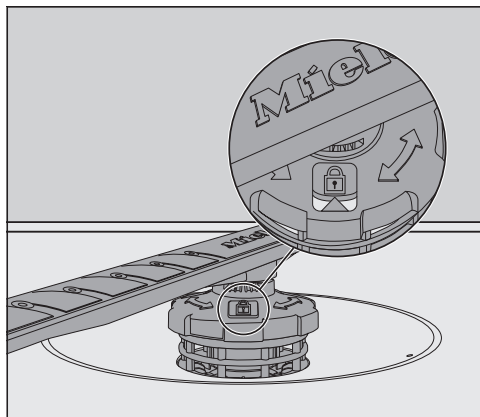
- Vuelva a colocar los brazos superior y central.
- Coloque de nuevo el brazo aspersor inferior y asegúrese de que el conjunto de filtros quede al mismo nivel que la base de la cuba.



- Gire la unión roscada del brazo aspersor inferior en sentido horario hasta que la flecha del cristal visor apunte al símbolo del candado .
- Compruebe que los brazos aspersores puedan girar libremente.

 Daños en el sistema propulsor ocasionados por partículas de suciedad.

El conjunto de filtros se fija con el brazo aspersor inferior. Sin los filtros las partículas de suciedad gruesas llegan al sistema propulsor y lo obstruyen.

No lave sin el brazo aspersor inferior ni sin filtros.

Limpeza y mantenimiento

Comprobación de los filtros de la cuba

El conjunto de filtros situado en la base de la cuba retiene la suciedad más gruesa del agua de lavado. De esta manera se evita que la suciedad llegue al sistema propulsor y vuelva a distribuirse a la cuba a través de los brazos aspersores.

⚠ Daños en el sistema propulsor ocasionados por partículas de suciedad.

Sin los filtros las partículas de suciedad llegan al sistema propulsor y podrían obstruirlo.

No lave sin el brazo aspersor inferior ni sin filtros.

Cerciórese de que durante la limpieza de los filtros y los brazos aspersores no lleguen partículas gruesas de suciedad al sistema propulsor.

La suciedad podría obstruir los filtros con el transcurso del tiempo. Este periodo depende de las circunstancias de su domicilio.

Tras 50 desarrollos de programas aparece en el display el mensaje **Comprobar filtro**.

- Compruebe el conjunto de filtros.
- Limpie el conjunto de filtros si fuera necesario.
- Confirme el mensaje a continuación pulsando la tecla **OK**.

Limpeza de los filtros

- Desconecte el lavavajillas.
- Retire el brazo aspersor inferior (véase el capítulo «Limpeza y mantenimiento», apartado «Limpeza de los brazos aspersores»).
- Antes de extraer el conjunto de filtros, retire las partículas gruesas de suciedad para que ninguna de ellas llegue al sistema de propulsión.

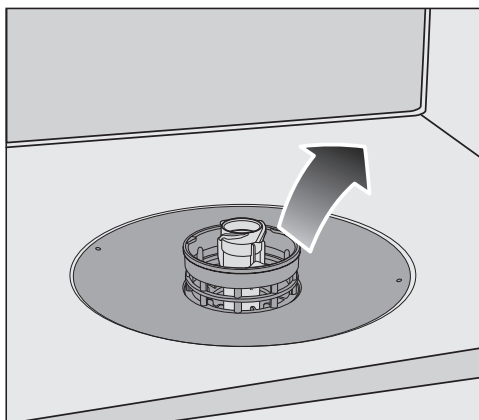

- Extraiga el conjunto de filtros.

Limpeza y mantenimiento

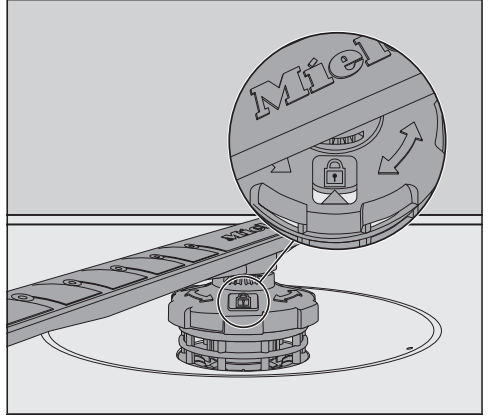
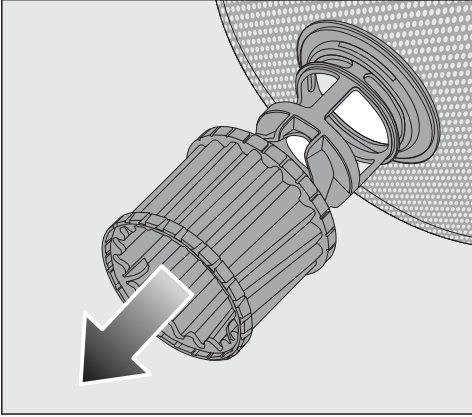

- Retire el microfiltro del conjunto de filtros tirando de la arandela sintética hacia abajo para limpiar el interior de los filtros.
- Limpie todas las piezas bajo el grifo de agua corriente. Si fuera necesario, utilice un cepillo para limpiarlas.
- Coloque de nuevo el microfiltro en el conjunto de filtros.
- Coloque el conjunto de filtros de manera que quede al mismo nivel que la base de la cuba.
- Coloque de nuevo el brazo aspersor inferior con la unión roscada sobre el conjunto de filtros.

- Gire la unión roscada en sentido horario hasta que la flecha del cristal visor apunte al símbolo del candado

Daños en el sistema propulsor ocasionados por partículas de suciedad.

El conjunto de filtros se fija con el brazo aspersor inferior. Sin los filtros las partículas de suciedad gruesas llegan al sistema propulsor y lo obstruyen.

No lave sin el brazo aspersor inferior ni sin filtros.

Limpeza y mantenimiento

Limpeza del filtro de la entrada de agua

Para proteger la válvula de entrada de agua se ha instalado un filtro en la unión roscada de la manguera. Si el filtro está sucio no podrá entrar suficiente agua en la cuba.



Peligro de descarga eléctrica debido a la tensión de red.

La carcasa de plástico de la conexión de agua contiene una válvula eléctrica.

No sumerja la carcasa en ningún líquido.

- Desconecte el lavavajillas de la red eléctrica. Para ello, desconecte el lavavajillas y, a continuación, retire la clavija.
- Cierre la toma de agua.
- Desenrosque la válvula de entrada de agua.

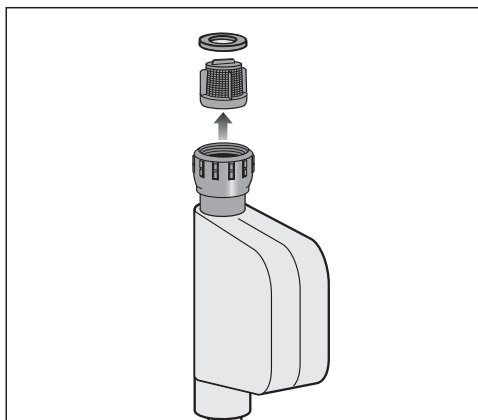

- Retire la arandela de sellado de la unión roscada.
- Sujete la trabilla del filtro de plástico con ayuda de unos alicates universales o de puntas planas y extraiga el filtro.
- Limpie el filtro bajo el grifo de agua corriente.
- El montaje se realiza en el orden inverso.

Enrosque firmemente la unión roscada en la toma de agua. Abra la toma de agua despacio. En caso de salir agua, vuelva a apretar más fuerte.

El filtro contra suciedad **debe** montarse de nuevo después de limpiarse.

Limpeza de la bomba de desagüe

Si una vez finalizado el programa queda agua en la cuba, significa que el agua no ha sido evacuada. La bomba de desagüe puede estar bloqueada por cuerpos extraños. Puede eliminar con facilidad los cuerpos extraños.

- Desconecte el lavavajillas de la red eléctrica.

Para ello, desconecte el lavavajillas y, a continuación, retire la clavija.

- Extraiga el conjunto de filtros de la cuba (ver el capítulo «Limpeza y mantenimiento», apartado «Limpiar los filtros»).
- Recoja el agua de la cuba con ayuda de un recipiente pequeño.

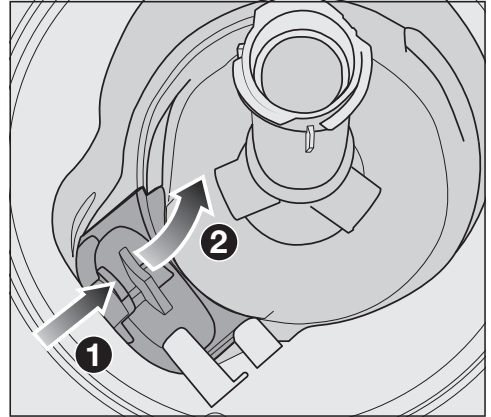

- Presione hacia el interior el cierre de la tapa de la bomba de desagüe ①.
- Vuelque la tapa hacia el interior hasta que sea posible retirarla ②.
- Enjuague bien la válvula antirretroceso con agua corriente y elimine todos los cuerpos extraños.

Limpieza y mantenimiento

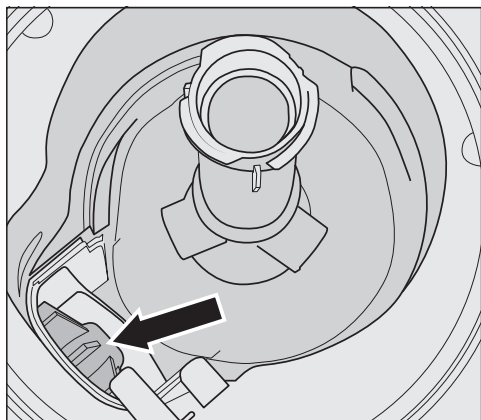

Por debajo de la tapa se encuentra la bomba de desagüe (flecha).

! Peligro de lesiones por cristales rotos.

Los fragmentos de cristal depositados en la bomba de desagüe son especialmente difíciles de ver.

Limpie con cuidado la bomba de desagüe.

- Elimine cuidadosamente todos los cuerpos extraños de la bomba de desagüe. Compruebe la bomba de desagüe girando manualmente la rueda. La rueda solo se moverá a tirones.
- Coloque de nuevo desde arriba la tapa verticalmente.

Es imprescindible que enclave el bloqueo.

! Daños producidos por una limpieza incorrecta.

Los componentes son delicados y pueden resultar dañados durante la limpieza.

Limpie con cuidado la bomba de desagüe.

La mayor parte de los problemas que se producen en el funcionamiento cotidiano los podrá solucionar usted mismo. De esta forma, se evita llamar al Servicio Post-venta, lo que ahorra tiempo y dinero.

En www.miele.de/p/reparatur-2283.htm hay información para la solución de anomalías.





La siguiente relación le ayudará a localizar y solucionar las causas de las anomalías o fallos. Sin embargo, hay que tener en cuenta que:

 Peligro debido a reparaciones inadecuadas.

Las reparaciones inadecuadas pueden representar un peligro importante para el usuario.



Las reparaciones solo pueden ser llevadas a cabo por el Servicio Post-venta de Miele, personal autorizado por Miele o un técnico especialista cualificado.

Anomalías técnicas

Problema	Causa y solución
El display permanece oscuro después de haber conectado el lavavajillas con la tecla sensora  .	La clavija no está enchufada. ■ Enchufe la clavija.
	El fusible de la vivienda ha saltado. ■ Active el diferencial (fusible mínimo, ver la placa de características). ■ Si el fusible salta de nuevo, póngase en contacto con el Servicio Post-venta de Miele.
El lavavajillas no continúa lavando.	El fusible de la vivienda ha saltado. ■ Active el diferencial (fusible mínimo, ver la placa de características). ■ Si se salta de nuevo el fusible, póngase en contacto con el Servicio Post-venta de Miele.
La tecla sensora  no reacciona o solo lo hace después de pulsarla varias veces.	Gestión de la energía: la puerta se ha abierto o cerrado poco antes de tocar la tecla sensora  . Así se conecta el lavavajillas. La electrónica necesita unos segundos para estar lista para funcionar. ■ Espere unos segundos después de abrir o cerrar la puerta. ■ Pulse a continuación la tecla sensora  .

Ayuda para anomalías

Mensajes de anomalía



Problema	Causa y solución
Se emite una señal acústica. En el display se muestra una de las siguientes anomalías:	Antes de que solucione la anomalía: <ul style="list-style-type: none">■ Desconecte el lavavajillas.
 Anomalía FXX	Se ha producido una anomalía técnica en determinadas circunstancias. <ul style="list-style-type: none">■ Transcurridos unos segundos, vuelva a conectar el lavavajillas.■ Reinicie el programa deseado. Si se indica nuevamente el aviso de anomalía, significa que se ha producido una anomalía técnica. <ul style="list-style-type: none">■ Desconecte el lavavajillas.■ Cierre la toma de agua.■ Póngase en contacto con el Servicio Post-Venta de Miele.
 Waterproof	El sistema Waterproof se ha activado. <ul style="list-style-type: none">■ Desconecte el lavavajillas.■ Cierre la toma de agua.■ Póngase en contacto con el Servicio Post-Venta de Miele.
 Anomalía F78	Anomalía en la bomba propulsora. <ul style="list-style-type: none">■ Desconecte el lavavajillas.■ Conecte de nuevo el lavavajillas.■ Reinicie el programa deseado. Si se indica nuevamente la anomalía, se ha producido una anomalía técnica. <ul style="list-style-type: none">■ Desconecte el lavavajillas.■ Cierre la toma de agua.■ Póngase en contacto con el Servicio Post-Venta de Miele.

Abridor de puerta

Problema	Causa y solución
<p>Se emite una señal acústica. En el display se muestra la siguiente anomalía:</p>	<p>Antes de que solucione la anomalía:</p> <ul style="list-style-type: none"> ■ Desconecte el lavavajillas.
<p> Anomalía F33</p>	<p>La puerta no se abre automáticamente. Se ha producido una anomalía técnica en determinadas circunstancias.</p> <ul style="list-style-type: none"> ■ Abra la puerta manualmente (véase el capítulo «Primera puesta en funcionamiento», apartado «Abrir la puerta») y conecte de nuevo el lavavajillas. ■ Si aparece de nuevo el aviso de anomalía, póngase en contacto con el Servicio Post-venta de Miele.
	<p>El carril de cierre de la puerta no se recoge después de abrir la puerta. Se ha producido una anomalía técnica en determinadas circunstancias.</p> <ul style="list-style-type: none"> ■ Conecte de nuevo el lavavajillas. ■ Si aparece de nuevo el aviso de anomalía, póngase en contacto con el Servicio Post-venta de Miele.

Ayuda para anomalías

Anomalía en la entrada de agua

Problema	Causa y solución
Se emite una señal acústica. En el display se muestra una de las siguientes anomalías:	
 Abrir toma de agua	La toma de agua está cerrada. ■ Abra completamente la toma de agua.
 Entrada de agua	Antes de que solucione la anomalía: ■ Desconecte el lavavajillas. Anomalía en la entrada de agua. ■ Abra completamente la toma de agua e inicie de nuevo el programa. ■ Limpie el filtro de la entrada de agua (véase el capítulo «Limpieza y mantenimiento», apartado «Limpieza del filtro de la entrada de agua».) ■ La presión de la toma de agua es inferior a 50 kPa. Solicite una posible solución a un instalador. ■ En caso de que la conexión del desagüe en el lugar de instalación se encuentre demasiado baja y sea necesario elevar el desagüe (véase el capítulo «Instalación», apartado «Tendido de mangueras»).
 Anomalía F18	Se ha producido una anomalía técnica. ■ Desconecte el lavavajillas. ■ Cierre la toma de agua. ■ Póngase en contacto con el Servicio Post-Venta de Miele.

Anomalía en el desagüe

Problema	Causa y solución
<p>Se emite una señal acústica. En el display se muestra el siguiente mensaje: </p>	<p>Antes de que solucione la anomalía:</p> <ul style="list-style-type: none">■ Desconecte el lavavajillas. <p>Anomalía durante el desagüe. En la cuba puede haber agua.</p> <ul style="list-style-type: none">■ Limpie el conjunto de filtros (véase el capítulo «Limpieza y mantenimiento», apartado «Limpiar los filtros»).■ Limpie la bomba de desagüe (véase el capítulo «Limpieza y mantenimiento», apartado «Limpiar la bomba de desagüe»).■ Dado el caso, elimine una doblez o un bucle alto de la manguera de desagüe.

Ayuda para anomalías

Problemas generales con el lavavajillas

Problema	Causa y solución
Los pilotos de control y el display están oscuros.	El lavavajillas se apaga automáticamente para ahorrar energía. ■ Vuelva a conectar el lavavajillas pulsando la tecla sensora  .
No se conecta la iluminación de la cuba al abrir la puerta.	La iluminación de la cuba permanece desconectada continuamente. ■ Vuelva a conectar la iluminación de la cuba (ver capítulo «Ajustes», apartado «BrilliantLight»).
	La iluminación de la cuba está defectuosa. ■ Póngase en contacto con el Servicio Post-Venta de Miele.
Después del lavado quedan restos de detergente en el compartimento del detergente.	Cuando se repuso el detergente, el compartimento aún estaba húmedo. ■ Introduzca el detergente una vez el compartimento esté seco.
No es posible abrir la tapa del compartimento del detergente.	Los restos de detergente adheridos bloquean el cierre. ■ Elimine los restos de detergente.
Tras finalizar el programa se encuentra una película de humedad en la puerta interior y en algunas ocasiones, en las paredes interiores.	¡No se trata de una anomalía! Funcionamiento normal del sistema de secado. La humedad se evapora al cabo de un tiempo.
Tras finalizar el programa hay agua en la cuba.	Antes de que solucione la anomalía: ■ Desconecte el lavavajillas.
	El conjunto de filtros en la cuba está obstruido. ■ Limpie el conjunto de filtros (ver capítulo «Limpieza y mantenimiento», apartado «Limpiar los filtros»).
	La bomba de desagüe está bloqueada. ■ Limpie la bomba de desagüe (ver capítulo «Limpieza y mantenimiento», apartado «Limpiar la bomba de desagüe»).
	La manguera de desagüe está doblada. ■ Elimine la doblez de la manguera de desagüe.

Ruidos

Problema	Causa y solución
Ruidos de golpeteo en la cuba	Un brazo aspersor choca con una pieza de la vajilla. ■ Abra con precaución la puerta y coloque la vajilla de otra manera para que no interrumpa el recorrido de los brazos aspersores.
Ruidos de tintineo en la cuba	Las piezas de la vajilla se mueven en la cuba. ■ Abra con precaución la puerta y coloque bien la vajilla.
	Hay un cuerpo extraño (p. ej. un hueso de cereza) en la bomba de desagüe. ■ Limpie la bomba de desagüe (ver capítulo «Limpieza y mantenimiento», apartado «Limpiar la bomba de desagüe»).
Ruidos de golpeteo en la conducción de agua	Posiblemente se producen debido al tendido en el lugar de emplazamiento o a una sección de la conducción de agua demasiado pequeña. ■ No influye en el funcionamiento del lavavajillas. Consulte a un instalador.

Ayuda para anomalías

Resultado de lavado insatisfactorio

Problema	Causa y solución
La vajilla no está limpia.	La vajilla no se ha dispuesto correctamente. ■ Observe las indicaciones en el capítulo «Distribución de la vajilla y los cubiertos».
	El programa era demasiado suave. ■ Seleccione un programa más fuerte (ver capítulo «Relación de programas»).
	Se ha dosificado muy poco detergente de forma manual. ■ Utilice una cantidad mayor de detergente o cambie de producto si fuera necesario.
	Las piezas de vajilla bloquean los brazos aspersores. ■ Lleve a cabo un control de giro y disponga la vajilla de otro modo si fuera necesario.
	El conjunto de filtros en la cuba no está limpio o no está bien colocado. A consecuencia de ello los inyectores de los brazos aspersores también podrían estar obstruidos. ■ Limpie el conjunto de filtros o colóquelo correctamente. ■ En caso necesario, limpie las toberas de los brazos aspersores (ver capítulo «Limpieza y mantenimiento», apartado «Limpieza de los brazos aspersores»).
Quedan estrías en los vasos y la cubertería. Los vasos adquieren un brillo azulado. Es posible eliminar las manchas.	Se ha ajustado una cantidad de abrillantador demasiado elevada. ■ Disminuya la cantidad de dosificación (ver capítulo «Ajustes», apartado «Abrillantador»).

Problema	Causa y solución
La vajilla no se seca o los vasos y los cubiertos presentan manchas.	<p>La cantidad de abrillantador es insuficiente o el depósito del abrillantador está vacío.</p> <ul style="list-style-type: none"> ■ Introduzca abrillantador, aumente la cantidad de dosificación o cambie de producto abrillantador la siguiente vez que rellene el depósito (véase el capítulo «Primera puesta en funcionamiento», apartado «Abrillantador»).
	<p>La vajilla se ha extraído demasiado pronto.</p> <ul style="list-style-type: none"> ■ Extraiga la vajilla más tarde (véase el capítulo «Funcionamiento», apartado «Extraer la vajilla»).
	<p>Utiliza detergentes multifunción cuya eficiencia de secado es demasiado escasa.</p> <ul style="list-style-type: none"> ■ Utilice otro producto o dosifique abrillantador (véase el capítulo «Primera puesta en funcionamiento» apartado «Abrillantador»).
Los vasos se vuelven de color pardo. No es posible eliminar las manchas.	<p>Se han depositado componentes del detergente.</p> <ul style="list-style-type: none"> ■ Cambie inmediatamente de detergente.
Los vasos se vuelven opacos y se decoloran. No es posible eliminar las manchas.	<p>Los vasos no son aptos para el lavavajillas. La superficie se ha visto modificada.</p> <ul style="list-style-type: none"> ■ Sin solución. Compre vasos aptos para el lavavajillas.
Quedan restos de té o de barra de labios.	<p>El programa seleccionado tiene una temperatura de lavado demasiado baja.</p> <ul style="list-style-type: none"> ■ Seleccione un programa con una mayor temperatura de lavado.
	<p>El detergente tiene un efecto blanqueante demasiado bajo.</p> <ul style="list-style-type: none"> ■ Cambie de detergente.
Las piezas de plástico se han decolorado.	<p>Esto puede deberse a colorantes naturales, p. ej., de zanahorias, tomates o ketchup. La cantidad de detergente y el poder blanqueante han sido insuficientes para eliminar los colorantes naturales.</p> <ul style="list-style-type: none"> ■ Utilice más detergente (véase el capítulo «Detergente»). <p>Las piezas que ya se han decolorado no recobrarán su color original.</p>

Ayuda para anomalías

Problema	Causa y solución
<p>En la vajilla se han formado manchas blancas. Los vasos y los cubiertos presentan un color blanquecino. Es posible eliminar las manchas.</p>	<p>La cantidad de abrillantador es demasiado escasa.</p> <ul style="list-style-type: none"> ■ Aumente la cantidad de dosificación (ver capítulo «Ajustes», apartado «Abrillantador»).
	<p>No se ha introducido sal en el depósito de sal.</p> <ul style="list-style-type: none"> ■ Introduzca sal regeneradora (ver capítulo «Primera puesta en funcionamiento», apartado «Sal regeneradora»).
	<p>La tapa de cierre del depósito de sal no está bien cerrada.</p> <ul style="list-style-type: none"> ■ Coloque bien la tapa de cierre y enrósquela correctamente.
	<p>Se han utilizado detergentes multifunción que no eran adecuados.</p> <ul style="list-style-type: none"> ■ Cambie de detergente. Utilice eventualmente pastillas o detergente en polvo que no sea multifunción y dosifique sal y abrillantador por separado.
	<p>El sistema descalcificador se ha programado con una dureza del agua demasiado baja.</p> <ul style="list-style-type: none"> ■ Programe el sistema descalcificador con una dureza del agua más alta (ver el capítulo «Ajustes», apartado «Dureza del agua»).
<p>Los cubiertos presentan indicios de corrosión.</p>	<p>Los cubiertos afectados no son suficientemente resistentes a la corrosión.</p> <ul style="list-style-type: none"> ■ Sin solución. Compre cubiertos que se puedan lavar en el lavavajillas.
	<p>Una vez introducida la sal regeneradora no se ha iniciado ningún programa. Los restos de sal han llegado al proceso de lavado normal.</p> <ul style="list-style-type: none"> ■ Después de introducir la sal, inicie de inmediato el programa  <i>Aclarado en frío</i> sin carga.
	<p>La tapa de cierre del depósito de sal no está bien cerrada.</p> <ul style="list-style-type: none"> ■ Coloque bien la tapa de cierre y enrósquela firmemente.

En www.miele.de/p/reparatur-2283.htm hay información para la solución de anomalías y sobre las piezas de recambio de Miele.

Contacto en caso de anomalías

En caso de anomalías que no pueda solucionar usted mismo, informe a su distribuidor Miele o al Servicio Post-venta de Miele.

Es posible concertar una cita con el Servicio Post-venta a través de nuestra página web. Al final de este documento encontrará el número de teléfono del Servicio Post-venta de Miele.

El Servicio Post-venta le solicitará la referencia del modelo y el número de fabricación de su lavavajillas. Encontrará ambos datos después de abrir la puerta en la placa de características que se encuentra en el lateral derecho de la puerta.

La placa de características se encuentra en el lado derecho de la puerta.

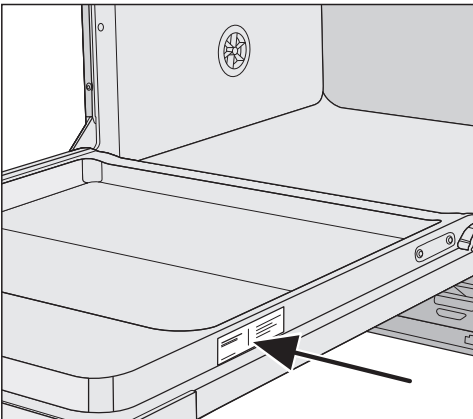

Actualización del programa (Update)

Mediante la actualización del programa, a partir de ahora los conocimientos actuales de la tecnología de lavado se pueden almacenar en la electrónica de su lavavajillas.

La actualización del programa únicamente puede ser llevada a cabo por el Servicio Post-venta Miele.

Base de datos EPREL

A partir del 1 de marzo de 2021, se puede encontrar información acerca del etiquetado sobre consumo de energía y los requisitos de diseño ecológico en la base de datos de productos europea (EPREL). Puede acceder a ella a través de este enlace: <https://eprel.ec.europa.eu/>. Deberá introducir la denominación del aparato.

La denominación se encuentra en la placa de características.



Miele & Cie. KG
Carl-Miele-Strasse 29
33332 Gütersloh/Germany

MADE IN GERMANY

Type: XXxx

Mod.: XXXxxx

SN | xxxxxxxx

Mat.: xxxxxxxx

Servicio Post-Venta

Para laboratorios de ensayo

En el folleto **«Pruebas comparativas»** encontrará toda la información necesaria para pruebas comparativas y mediciones de ruidos.

Es imprescindible que solicite el folleto actualizado por correo electrónico en la siguiente dirección:

- testinfo@miele.de

Indique en el pedido su dirección postal, así como el modelo y el número de su lavavajillas (ver placa de características).

También es posible descargarlo en la página web de Miele.

Garantía

La duración de la garantía es de 1 año.

Encontrará más información en las condiciones de la garantía incluidas en el volumen de suministro.

Conexión eléctrica

 Todos los trabajos que afecten a la instalación eléctrica deberán ser llevados a cabo exclusivamente por el Servicio Post-venta Miele, un distribuidor Miele autorizado o un técnico especialista cualificado.

- ¡La instalación eléctrica deberá realizarse de acuerdo con la norma DIN VDE 0100!
- Conexión mediante una base de enchufe según las normativas nacionales (la base de enchufe debe quedar accesible tras la instalación del aparato). La comprobación de seguridad eléctrica, p. ej., durante trabajos de reparación o mantenimiento, se puede llevar a cabo sin grandes dificultades.
- En el caso de una conexión fija, se deberá instalar un interruptor principal con desconexión de red para todos los polos. El interruptor principal deberá contar con una anchura de apertura de al menos 3 mm, así como poder desconectarse en posición neutra.
- Si fuera necesario, deberá llevarse a cabo un equilibrio de potencial.
- Al sustituir el cable de conexión a red deberá utilizarse exclusivamente un repuesto original Miele o un cable correspondiente con **terminales de cable**.
- ¡Véanse los datos técnicos especificados en la placa de características o en el esquema de conexiones adjunto!

El lavavajillas se puede poner en funcionamiento exclusivamente con la tensión, la frecuencia y el fusible indicados en la **placa de características**.

Es posible realizar una **conmutación** según el esquema de conmutación adjunto y el esquema de conexiones.

La conmutación posterior puede dar lugar a tiempos de programa prolongados y, por consiguiente, a un mayor consumo de energía.

Los valores de consumo declarados solo se cumplen en el estado de entrega.

Las **placas de características** (con distintivo de calidad VDE, etc.) se encuentran en la parte posterior del lavavajillas y en el panel interior de la puerta.

El lavavajillas incluye un **plano de conexiones**.

El **esquema de conmutación** está fijado sobre el panel del zócalo de la conexión eléctrica.

Conexión equipotencial

En la parte posterior del lavavajillas industrial existe un tornillo de conexión  para realizar la conexión equipotencial.

Instalación

Sistema de protección contra fugas de Miele

Para el sistema de protección contra fugas, Miele garantiza una amplia protección contra daños originados por el agua a lo largo de toda la vida útil del lavavajillas en tanto que la instalación haya sido realizada de forma correcta.

Entrada de agua

 ¡El agua del lavavajillas no es potable!

- La conexión del lavavajillas a la red de agua deberá cumplir la normativa local vigente.
- El agua deberá satisfacer al menos los requisitos de la normativa europea en materia de agua potable. El elevado contenido en hierro puede provocar óxido en los utensilios y en el aparato. Si hubiera un contenido de cloruros en el agua industrial superior a 100 mg/l, el riesgo de corrosión de los utensilios a lavar aumenta considerablemente.
- En determinadas regiones (p. ej., en los países alpinos), se pueden producir incrustaciones debido a la composición específica del agua, lo cual únicamente permite el funcionamiento del lavavajillas con agua descalcificada.
- El lavavajillas cumple las normas europeas vigentes relativas a la seguridad del agua potable.
- La presión de agua (presión de flujo en la conexión de agua) debe estar comprendida entre 100 y 1000 kPa (1,0 y 10 bares). Si la presión es menor, en el display se muestra el mensaje de anomalía Entrada de agua (ver el capítulo «¿Qué hacer si ...?»). Si la presión fuera superior, debería instalarse una válvula de alivio de presión.
- Para realizar la conexión es necesaria una válvula de cierre con un racor de conexión de $\frac{3}{4}$ pulgadas. Se debe poder acceder con facilidad a la válvula, ya que la entrada de agua se debe mantener cerrada cuando no se utilice.
- La manguera de entrada es una manguera de presión aprox. 1,5 m más larga DN 10 con un racor de $\frac{3}{4}$ pulgadas. Se puede suministrar una manguera flexible de metal 1,5 m más larga a modo de prolongación (presión de prueba 14000 kPa/140 bar). El filtro de suciedad y el regulador de caudal en el racor no se deben retirar.

⚠ Daños provocados por la salida de agua.

La unión roscada está sometida a la presión de la conducción de agua y se podrían producir daños debido al agua que sale.

Por ello, comprobar que la conexión es estanca abriendo lentamente el grifo. Si fuera necesario, corregir la posición de la junta y la unión roscada. Controlar periódicamente que las conexiones sigan siendo estancas.

⚠ Daños producidos por sobrepresión.

Una presión de la toma de agua que aumenta a corto plazo puede ocasionar daños en los componentes del lavavajillas.

Poner en funcionamiento el lavavajillas únicamente cuando esté conectado a una red de tuberías completamente purgada.

⚠ Existe un peligro de descarga eléctrica debido a la tensión de red.

En la manguera de entrada se encuentran componentes eléctricos.

No se debe acortar ni dañar la manguera de entrada (ver la imagen).

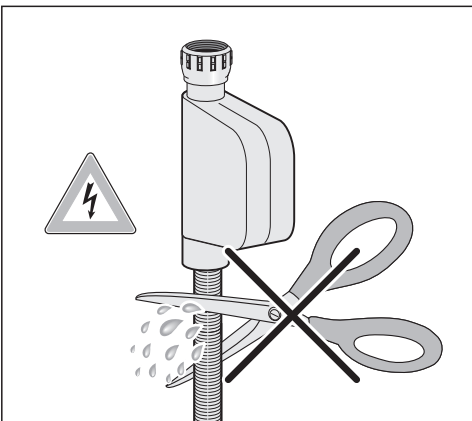

Instalación

Conectar el desagüe

- En el desagüe del lavavajillas se ha instalado una válvula antirretroceso de tal forma que el agua sucia no pueda acceder al lavavajillas a través de la manguera de desagüe.
- El lavavajillas deberá conectarse preferentemente a un sistema de desagüe separado y situado en el lugar de la instalación. Si se dispone de una conexión separada, se recomienda realizar la conexión a un sifón de doble cámara.
- El lavavajillas está equipado con una manguera flexible de desagüe de aprox. 1,5 m de longitud (diámetro interior: 22 mm).
En el lavavajillas se incluyen abrazaderas de manguera para conectar la manguera.
- ¡No acorte la manguera de desagüe! La manguera se puede prolongar con una pieza de unión y otra manguera. La conducción de desagüe no podrá superar los 4 m de longitud y la altura de bombeo no deberá sobrepasar 1 m.
- El sistema de desagüe tiene que poder absorber agua con un volumen de salida mínimo de 16 l/min.

 Asegúrese de que nada obstruye la manguera y de que no hay ninguna doblez.

Tendido de la manguera cuando el desagüe se encuentra en una posición baja

Si la conexión del desagüe estuviera situada a menor altura que la guía de las ruedas del cesto inferior en la puerta, será necesario tender la manguera del desagüe formando un codo a la altura de las ruedas del cesto inferior. De lo contrario, el agua podría salir de la cuba durante el transcurso de un programa.

Empotramiento en armario alto

Para montar el lavavajillas en un armario alto se pueden adquirir opcionalmente los dos accesorios APFD 101 y APFD 102.



Datos técnicos

Modelo de lavavajillas	normal PFD 101, PFD 102i	XXL PFD 103 SCi
Altura del aparato de libre instalación	845 mm (regulable + 35 mm)	-
Altura del aparato de integración	805 mm (regulable + 65 mm)	845 mm (regulable + 65 mm)
Altura del hueco de empotramiento	a partir de 805 mm (regulable + 65 mm)	a partir de 845 mm (regulable + 65 mm)
Anchura	598 mm	598 mm
Ancho del hueco de empotramiento	600 mm	600 mm
Fondo del aparato de libre instalación	600 mm	-
Fondo del aparato de integración	570 mm	570 mm
Peso	máx. 60 kg	máx. 52 kg
Tensión		
Potencia nominal	ver la placa de características	ver la placa de características
Fusibles		
Consumo de potencia en estado desconectado	0,4 W	0,4 W
Consumo de potencia en estado conectado	5,0 W	5,0 W
Red stand-by	0,9 W	0,9 W
Banda de frecuencia	2,4000–2,4835 GHz	2,4000–2,4835 GHz
Potencia de transmisión máxima	< 100 mW	< 100 mW
Presión de la toma de agua	100-1000 kPa	100-1000 kPa
Conexión de agua fría o caliente	hasta máx. 60 °C	hasta máx. 60 °C
Dureza del agua no tratada	máx. 36 °dH	máx. 36 °dH
Altura del desagüe	máx. 1,0 m	máx. 1,0 m
Longitud del desagüe	máx. 4,0 m	máx. 4,0 m
Temperatura ambiente	5 °C a 40 °C	5 °C a 40 °C
Humedad relativa del aire máxima lineal en descenso hasta	80 % para temperaturas de hasta 31 °C 50 % para temperaturas de hasta 40 °C	
Cable de conexión eléctrica	aprox. 1,7 m	aprox. 1,7 m
Capacidad	13/14 servicios	14 servicios
Valores de emisión de ruido		
Nivel de potencia acústica LwA	46 dB (A)	45 dB (A)
Nivel de presión acústica LpA	34,1 dB (A)	32,5 dB (A)
Distintivos de calidad	VDE, EMC Antiparasitario	
Identificación CE	Directriz de máquinas 2006/42/EG	
Dirección del fabricante	Miele & Cie. KG, Carl-Miele-Straße 29, 33332 Gütersloh, Alemania	

Es posible ajustar el manejo del lavavajillas a diferentes necesidades modificando los ajustes.

Puede modificar los ajustes en cualquier momento.

Abrir el menú Ajustes

- Conecte el lavavajillas pulsando la tecla sensora , en caso de que todavía estuviera desconectado.
- Pulse la tecla sensora  «Ajustes».

En el display se visualiza el primer punto del menú de ajustes.

Para saber más sobre el funcionamiento del display, véase el capítulo «Descripción del aparato», apartado «Funcionamiento del display».

Modificar los ajustes

- Utilice las teclas ∇/\wedge para seleccionar el punto de menú que desee modificar y confirme con *OK*.

El ajuste seleccionado en los submenús está marcado con \checkmark .



- Seleccione el ajuste deseado con las teclas ∇/\wedge y confirme con *OK*.
- Cuando quiera abandonar un submenú, pulse la tecla sensora  «atrás».

El display cambia a un nivel de menú superior.

Idioma

El display puede mostrar diferentes idiomas.

Mediante el submenú Idioma  puede cambiar el idioma mostrado, así como el país si fuera necesario.

La bandera situada detrás de la palabra Idioma  le servirá a modo de guía en caso de estar ajustado un idioma que no entienda.
En tal caso, seleccione el punto de menú tras el cual figura una bandera, hasta que aparezca el submenú Idioma .

Indicación horaria

La hora actual es necesaria para utilizar la opción «Timer».

Ajuste del formato de la hora

Puede decidir que se indique y se muestre la hora en formato de 24 o de 12 horas.

- Seleccione el punto de menú Formato hora.
- Seleccione el ajuste deseado y confirme con *OK*.

Ajustar la hora

Puede ajustar la hora actual.

- Seleccione el punto de menú Ajustar.
- Ajuste las horas con las teclas senso-
ras \vee/\wedge y confirme con *OK*.
A continuación, ajuste los minutos y
confirme con *OK*.

El ajuste de la hora se ha memorizado.

Dureza del agua

Su lavavajillas está equipado con un sistema descalcificador.

- Programe exactamente la dureza del agua de su domicilio.
- En caso necesario, consulte el grado de dureza exacto del agua a la empresa de abastecimiento de agua local de su ayuntamiento.
- Si no fuera posible determinar la dureza precisa, debido a permanentes variaciones de la misma (p. ej. 10–15 °dH), ajuste siempre el valor máximo (en este ejemplo, a 15 °dH).

En caso de conocer el grado de dureza del agua de su hogar en alguna otra unidad que no sean °dH, podrá recalcularlo teniendo en cuenta lo siguiente:

$$1 \text{ °dH} = 0,18 \text{ mmol/l} = 1,78 \text{ °fH}$$

°d	mmol/l	°f	Display
1	0,2	2	1
2	0,4	4	2
3	0,5	5	3
4	0,7	7	4
5	0,9	9	5
6	1,1	11	6
7	1,3	13	7
8	1,4	14	8
9	1,6	16	9
10	1,8	18	10
11	2,0	20	11
12	2,2	22	12
13	2,3	23	13
14	2,5	25	14
15	2,7	27	15
16	2,9	29	16
17	3,1	31	17
18	3,2	32	18
19	3,4	34	19
20	3,6	36	20
21	3,8	38	21
22	4,0	40	22
23	4,1	41	23
24	4,3	43	24
25	4,5	45	25
26	4,7	47	26
27	4,9	49	27
28	5,0	50	28
29	5,2	52	29
30	5,4	54	30
31	5,6	56	31
32	5,8	58	32
33	5,9	59	33
34	6,1	61	34
35	6,3	63	35
36	6,5	65	36

Abrillantador

Para obtener un resultado óptimo de lavado, puede adaptar la cantidad de dosificación de abrillantador.

La cantidad de dosificación se puede ajustar en niveles de 0 a 6 ml. De fábrica se han ajustado 3 ml.

Con la adaptación automática de los programas, la cantidad de abrillantador dosificada puede ser mayor que el valor ajustado.

En el caso de que quedaran manchas en la vajilla:

- Ajuste una cantidad mayor de abrillantador.

Si quedaran nubes o estrías en la vajilla:

- Ajuste una cantidad menor de abrillantador.

Dosificación externa

Active la dosificación automática del detergente líquido si ha conectado un módulo de dosificación externo disponible opcionalmente.

Se adjuntan unas instrucciones de montaje individuales para el módulo DOS.

- Seleccione el ajuste deseado y confirme con la tecla *OK*.

El ajuste permanece activo hasta que se desactive la «Dosificación externa».

Cantidad de detergente

Las siguientes funciones solo son visibles cuando se activa la dosificación externa.

De fábrica se ajusta una cantidad de detergente del 0,50 %. La dosificación se puede modificar en pasos de 0,05 %, de 0,1–2,00 %.

Caudal DOS

De fábrica se ajusta un caudal de 60 ml/min. El caudal se puede modificar en pasos de 5 ml/min de 10–150 ml/min.

Tenga en cuenta las indicaciones del fabricante del detergente al dosificar.

- Seleccione el detergente o caudal deseado y confirme con la tecla *OK*.

Purgar la dosificación

El sistema de dosificación del lavavajillas solo dosifica de forma fiable si no hay aire en el sistema.

El sistema de dosificación debe purgarse cuando:

- Se utilice por primera vez el sistema de dosificación
- El depósito no se llena a tiempo con abrillantador o detergente líquido y como consecuencia se ha vaciado el sistema de dosificación.
- Se sustituye el bidón de detergente.

 Para el correcto funcionamiento del sistema de dosificación, antes de purgar, asegúrese de que la cubeta de detergente está lo suficientemente llena y de que las lanzas de dosificación están atornilladas a los depósitos.

- Seleccione *Iniciar purga* y confirme con la tecla *OK*.

Se inicia la purga de aire.

Inicie el programa  «Prelavado frío» directamente después de finalizar la purga para aclarar y diluir el detergente que haya podido entrar.

Unidad de temperatura

La indicación de la temperatura en el display se puede mostrar en grados Celsius o Fahrenheit.

- Seleccione el ajuste deseado y confirme con la tecla *OK*.

Temperatura del abrillantado

Es posible aumentar la temperatura del aclarado de los programas individuales con el fin de reforzar el secado. Esta función no está disponible para todos los programas (ver capítulo «Relación de programas»).

- Seleccione el ajuste deseado y confirme con la tecla *OK*.

Miele@home

Su lavavajillas está equipado con un módulo WiFi integrado.

Puede integrar su lavavajillas en su red local, para poder utilizar las soluciones digitales de Miele. En la página web <https://www.miele.de/p/digitale-loesungen-4345.htm> encontrará un resumen de las soluciones digitales. El consumo de energía aumenta al conectar el lavavajillas a su red local, incluso cuando está desconectado.

Se han añadido otros puntos de menú a los menús «Ajustes» y «Ajustes, Miele@home».

Asegúrese de que la señal de su red WiFi en el lugar de emplazamiento del lavavajillas sea la adecuada.

Existen varias opciones para conectar su lavavajillas en una red WiFi:

Configurar Miele@home

Opcionalmente puede conectar el lavavajillas a su red mediante WPS o APP.

Conex. a través de WPS

Puede conectar su lavavajillas a su red WiFi mediante WPS (Wi-Fi Protected Setup).

Su router WiFi debe ser compatible con WPS.

- Confirme el mensaje Pulsar tecla WPS con *OK*.
- En los siguientes 2 minutos deberá activar primero la función «WPS» en su router.
- Si se puede establecer la conexión, confirme el mensaje pulsando *OK*.

En caso de no poder establecer la conexión, es posible que no haya activado lo suficientemente deprisa la WPS en su router. Repita los pasos indicados anteriormente.

Conex. a través de App

Es posible vincular el lavavajillas con la Miele App.

Puede descargar las aplicaciones de forma totalmente gratuita en el Apple App Store® o en Google Play Store™.

Miele App



- Seleccionar el punto del menú **Conex.** a través de App y confirmar con *OK*.
- Seguir la guía para el usuario en la App.

Una vez haya conectado el lavavajillas a la red WiFi, estas son algunas de las acciones que podrá realizar con la app:

- Acceder a la información sobre el estado de funcionamiento de su lavavajillas
- Acceder a indicaciones sobre el desarrollo de un programa de su lavavajillas
- configurar una red Miele@home con otros electrodomésticos Miele aptos para conexión a una red WiFi

Activar

Si desea conectar su lavavajillas a su red WiFi, puede conectar el módulo WiFi.

- Seleccione el punto de menú **Activar** y confirme con *OK*.

En el menú se muestra Miele@home en lugar de **Activar** del punto del menú **Desactivar**.

Desactivar

Si no desea utilizar el módulo WiFi de su lavavajillas, puede desconectarlo.

- Seleccione el punto de menú **Desactivar** y confirme con *OK*.

En el menú se muestra Miele@home en lugar de **Desactivar** del punto del menú **Activar**.

Mostrar Estado de la conexión

Puede hacer que se muestre el estado de conexión de su lavavajillas.

- Seleccione el punto de menú Estado de la conexión y confirme con *OK*.
- Con las teclas sensoras \vee/\wedge puede visualizar consecutivamente la potencia de la señal WiFi, el nombre de su router y la dirección IP correspondiente.
- Confirme los avisos con *OK*.

Configurar de nuevo

Este punto del menú solo se muestra si ya ha conectado al menos una vez su lavavajillas a la red WiFi.

Conex. a través de App

- Seleccione el punto de menú Conex. a través de App y confirme con *OK*.
- Siga la guía de usuario en la app.

Conex. a través de WPS

- Seleccione el punto de menú Conex. a través de WPS y confirme con *OK*.
- Siga las indicaciones que aparecen en el display.

Configuración de la red

Puede restaurar todos los ajustes del módulo WiFi (en caso de estar disponible) a los ajustes de fábrica en este punto del menú.

Reseteo la configuración de la red cuando se deshaga del lavavajillas, lo venda o ponga en funcionamiento un lavavajillas ya utilizado. Solo así se garantiza que se eliminan todos los datos personales para que el dueño anterior ya no pueda acceder al lavavajillas.

Ámbito de aplicación

En este punto del menú puede determinar en qué ambiente se utiliza su lavavajillas para poder pedir el detergente adecuado y otros bienes consumibles (ver capítulo «Detergente», párrafo «Ambiente de uso»).

Cuando se utiliza en un entorno industrial, se recomienda el uso de detergentes industriales.

Sin embargo, para el uso en un entorno privado se recomiendan detergentes para lavavajillas domésticos, por ejemplo, detergentes de la gama de productos de Miele.

- Seleccionar el ajuste deseado y confirmar con *OK*.

Control a distancia

Este punto del menú se muestra exclusivamente cuando el lavavajillas está conectado a la red de conexión WiFi (ver el capítulo «Ajustes», apartado «Miele@home»)

Si se desea desconectar de forma permanente la opción Control a distancia, se puede realizar el ajuste en este punto del menú. La tecla sensora  ya no se podrá seleccionar hasta que vuelva a cambiar el ajuste.

Incluso cuando la opción Control a distancia está desconectada, se puede activar la información del lavavajillas a través de la Miele App. No obstante, no se podrá iniciar un programa ni modificar los ajustes.

RemoteUpdate

El punto del menú «RemoteUpdate» se muestra y aparece seleccionable solo si se cumplen con los requisitos para el uso de Miele@home (ver capítulo «Primera puesta en funcionamiento», apartado «Miele@home»).

Es posible actualizar el software del lavavajillas a través de RemoteUpdate. En caso de que haya disponible una actualización, esta se descargará automáticamente en el lavavajillas. La instalación no se realiza automáticamente sino que debe iniciarse manualmente.

En caso de no instalar una actualización puede continuar utilizando la máquina como hasta ahora. No obstante, Miele recomienda instalar las actualizaciones.

Conectar/Desconectar

RemoteUpdate está conectado de fábrica. En caso de haber una actualización disponible, esta se descargará automáticamente y deberá instalarse después de forma manual.

Desconecte RemoteUpdate en caso de no querer que las actualizaciones se descarguen automáticamente.

Transcurso de la RemoteUpdate

La información sobre el contenido y el volumen de una actualización remota se facilitará a través de la Miele App.

En caso de haber una actualización disponible, se mostrará un mensaje en el display de su lavavajillas.

La actualización se puede instalar inmediatamente o dejarla para más adelante. En caso de posponerla, volverá a aparecer la pregunta al volver a conectar el lavavajillas.

Si no se desea instalar la actualización, desactivar la actualización en remoto.

La actualización puede tardar varios minutos.

Durante la RemoteUpdate hay que tener en cuenta lo siguiente:

- Si no se recibe ninguna notificación, no hay ninguna actualización disponible.
- No es posible deshacer una actualización ya instalada.
- No desconecte el lavavajillas durante la actualización. De lo contrario, esta se cancelará y no se instalará.
- Algunas actualizaciones de software solo las puede llevar a cabo el Servicio Post-venta de Miele.

SmartStart

Este punto del menú se muestra exclusivamente cuando el lavavajillas está conectado a la red WiFi (véase el capítulo «Ajustes», apartado «Miele@home»).

La función SmartStart le permite que su lavavajillas comience automáticamente a la hora en la que la tarifa eléctrica sea más económica.

Para utilizar esta función necesita otros accesorios técnicos.

Si ha activado SmartStart Admitir, en el menú «Timer»  del programa seleccionado ya no se muestra EcoStart, sino SmartStart. Con la señal enviada por la compañía eléctrica el lavavajillas se pondrá en marcha dentro del intervalo de tiempo que usted haya indicado. En caso de que su compañía eléctrica no envíe ninguna señal antes de la última hora de inicio posible, el lavavajillas comenzará a funcionar automáticamente.

EcoStart

A fin de poder lavar de la forma más económica posible con su lavavajillas puede utilizar tarifas de electricidad variable con la opción EcoStart (véase el capítulo «Opciones», apartado «Timer»).

Esta opción le permite poner en marcha automáticamente su lavavajillas a las horas más económicas de las tarifas eléctricas de su proveedor de energía.

Para poder utilizar esta opción deberá ajustar previamente hasta tres horarios de tarifas en los que puede poner en marcha el lavavajillas. Es posible asignar distintas prioridades a las franjas horarias. La hora con la tarifa eléctrica más económica se asigna con prioridad 1.

Consulte las tarifas eléctricas más económicas a su distribuidor de energía.

Una vez ajustadas las horas de las tarifas eléctricas, con la opción EcoStart puede ajustar la hora de finalización más tardía que desee en cada desarrollo de programa.

El lavavajillas se pone en funcionamiento automáticamente durante el horario de la tarifa más económica. El programa finaliza como muy tarde en el intervalo de tiempo de finalización ajustado.

Ajustar los horarios de las tarifas eléctricas

Antes de poder utilizar la opción EcoStart deberá ajustar al menos un horario de tarifa eléctrica.

- Seleccione con las teclas sensoras \vee/\wedge un horario de tarifa eléctrica T1-T3 que desee ajustar y confirme con *OK*.

El comienzo del horario de la tarifa eléctrica seleccionada se muestra y el bloque numérico de las horas aparece marcado.

- Ajuste las horas y los minutos de la hora de inicio con las teclas sensoras \vee/\wedge y confirme con *OK*.

El final del horario de la tarifa eléctrica seleccionada se muestra y el bloque numérico de las horas aparece marcado.

- Ajuste las horas y los minutos de la hora de finalización con las teclas sensoras \vee/\wedge y confirme con *OK*.

El horario de la tarifa eléctrica se memoriza y se muestra la prioridad correspondiente al mismo.

- Utilice las teclas sensoras \vee/\wedge para ajustar la prioridad deseada y confirme con *OK*.

- Confirme el mensaje con *OK*.

El horario de la tarifa horaria se ha activado.

Modificar los horarios de las tarifas eléctricas

Puede modificar el inicio, final y la prioridad de un horario de tarifa eléctrica.

- Seleccione con las teclas sensoras \vee/\wedge un horario de tarifa eléctrica T1-T3 que desee modificar y confirme con *OK*.
- Seleccione el ajuste que desee modificar y confirme con *OK*.
- Modifique el ajuste con las teclas sensoras \vee/\wedge y confirme con *OK*.
- Confirme el mensaje con *OK*.

La modificación se ha memorizado.

Borrar los horarios de las tarifas eléctricas

Puede borrar los ajustes de un horario de tarifa eléctrica y desactivar por lo tanto esta franja horaria para la opción EcoStart.

- Seleccione con las teclas sensoras \vee/\wedge un horario de tarifa eléctrica T1-T3 que desee borrar y confirme con *OK*.
- Seleccione, p. ej., T1 borrar y confirme con *OK*.
- Seleccione, p. ej., ¿Borrar T1? y confirme con *OK*.

Se restablecen los ajustes del horario de la tarifa eléctrica seleccionada.

- Confirme el mensaje con *OK*.

El horario de la tarifa horaria se ha borrado.

Consumo (EcoFeedback)

Puede ajustar si desea o no visualizar el consumo de agua del programa seleccionado. Al hacerlo, antes del desarrollo del programa se muestra el consumo estimado y el consumo real después de finalizar el programa.

En este menú también puede visualizar el consumo total de agua de todos los ciclos de lavado utilizados (véase el capítulo «Su contribución a la protección del medio ambiente», apartado «Indicaciones de consumo EcoFeedback»).

Mostrar Consumo

- Seleccione el punto de menú *Indicaciones de consumo* y confirme con *OK*.
- Seleccione el ajuste deseado y confirme con *OK*.

Mostrar Consumo total

- Seleccione el punto de menú *Consumo total* y confirme con *OK*.
- Con el punto de menú *Agua* se muestra el consumo total.

Puede restaurar el valor del consumo total a 0.

- Seleccione el punto de menú *Restaurar* y confirme con *OK*.
- Seleccione el punto de menú *Si* y confirme con *OK*.
- Confirme el mensaje con *OK*.

Los valores se restablecen a 0.

Luminosidad del display

Puede ajustar la luminosidad del display en 7 niveles.

Volumen

Cuando las señales acústicas están conectadas, el final de un programa de lavado y las posibles anomalías que hayan surgido se indican con una secuencia de señales acústicas.

Señales acústicas en caso de anomalía

La señal acústica de advertencia en caso de anomalías se repite cuatro veces a intervalos con una breve pausa.

No es posible desconectar la señal acústica cuando se produce una anomalía.

Señales acústicas

Las señales acústicas que indican la finalización de un programa se emiten cuatro veces con una breve pausa entre una y otra.

Puede ajustar el volumen de las señales acústicas al final del programa en siete niveles. Si no hay ningún nivel seleccionado, las señales acústicas están desconectadas.

Sonido del teclado

Cada pulsación de una tecla sensora se confirma mediante una señal acústica.

Puede ajustar el volumen del sonido del teclado en siete niveles diferentes. En caso de no seleccionar ningún nivel, el sonido del teclado permanecerá desconectado (excepto la tecla sensora  *Conexión/Desconexión*).

Melodía de bienvenida

Al conectar o desconectar el lavavajillas suena una breve melodía.

Puede desconectar la reproducción de dicha melodía.

Indic. cantidades

En caso de utilizar de continuo detergentes multifunción o la dosificación automática de detergente con PowerDisks (si está disponible) y de no necesitar las indicaciones de falta de sal y abrillantador, puede desconectarlas.

En caso de no utilizar detergentes multifunción, introduzca sal y abrillantador. Vuelva a conectar las indicaciones de falta de productos.

AutoOpen

Para favorecer el secado, en algunos programas se abre de forma automática una ranura.

También puede desconectar esta función.

 Daños provocados por vapor de agua.

El vapor de agua puede dañar los cantos de las encimeras delicadas si el ventilador no continúa funcionando al abrirse la puerta tras finalizar un programa.

Si ha desactivado la apertura automática de la puerta y a pesar de haber finalizado el programa desea abrir la puerta, entonces abra la puerta completamente.

BrilliantLight

Este lavavajillas está dotado con iluminación interior de la cuba.

Cuando la puerta está abierta se desconecta la iluminación automáticamente después de 15 minutos.

Es posible desconectar por completo la iluminación de la cuba.

Versión software

En caso de una intervención del Servicio Post-venta, puede hacer que se muestre la versión de software de la electrónica de su lavavajillas.

Distribuidor

Solo para distribuidores especializados.

El lavavajillas cuenta con un modo Demo para profesionales.

Ajustes de fábrica

Puede restaurar los ajustes del lavavajillas a los ajustes de fábrica.

Deberá restaurar los ajustes del módulo WiFi (en caso de estar disponible) por separado (véase el capítulo «Ajustes», apartado «Miele@home»).

Ajustes del aparato

Es posible restaurar todos los ajustes del lavavajillas, que no afecten al módulo WiFi, a los ajustes de fábrica en este punto del menú.

Miele

Miele S.A.U.

Avda. Bruselas, 31
28108 Alcobendas (Madrid)
Tfno.: 902 575 175
Fax: 91 662 02 66
Internet: www.miele-professional.es
E-mail: miele@miele.es

Teléfono Servicio Postventa / Atención al Cliente: 902 575 175

E-mail Servicio Postventa: service.professional@miele.es

E-mail Atención al Cliente: miele@miele.es

Teléfono Servicio de Atención al Distribuidor: 902 878 209

Servicios concertados en todas las capitales y poblaciones importantes.

Chile

Miele Electrodomésticos Ltda.
Av. Nueva Costanera 4055
Vitacura
Santiago de Chile
Tel.: (56 2) 957 0000
Fax: (56 2) 957 0079
Internet: www.miele.cl
E-Mail: info@miele.cl



Miele & Cie. KG
Carl-Miele-Straße 29, 33332 Gütersloh, Alemania