

## Használati útmutató Hűtő-fagyasztó kombináció



A használati útmutatót **feltétlenül** olvassa el felállítás, telepítés, üzembe helyezés előtt. Ezáltal megvédi önmagát, valamint elkerüli a károkat.

# Tartalom

---

<b>Biztonsági utasítások és figyelmeztetések .....</b>	<b>5</b>
<b>Az ön hozzájárulása a környezetvédelemhez .....</b>	<b>16</b>
<b>Telepítés .....</b>	<b>17</b>
Felállítási hely.....	17
Klímaosztály.....	18
Szellőzési követelmények.....	18
Több hűtőkészülék felállítása .....	19
Az ajtó nyitási irányának módosítása.....	19
A mellékelt távtartó felszerelése .....	19
A hűtőkészülék felállítása .....	20
A hűtőkészülék beállítása .....	21
A hűtőszekrény beépítése konyhabútorba.....	22
Készülékmeretek .....	24
Elektromos csatlakozás .....	27
<b>Energiamegtakarítás.....</b>	<b>28</b>
<b>Készülékleírás .....</b>	<b>30</b>
A készülék áttekintése .....	30
Kezdő kijelző.....	32
A kezelési elv bemutatása .....	32
Beállítási üzemmód  .....	33
A belső tér kialakítása .....	35
A finombeállítással ellátott tároló eltolása .....	35
Finombeállítással ellátott tároló áthelyezése.....	35
Tároló/palacktartó polc áthelyezése .....	36
A tojástartók felpattintása .....	36
A palacktartó eltolása vagy kivétele .....	36
Rakodópolcok/világítással rendelkező rakodópolcok áthelyezése .....	36
Az osztott rakodópolc eltolása.....	37
Az osztott rakodópolc áthelyezése.....	37
A palacktartó áthelyezése.....	37
Sütőtepsi helye .....	38
A palacktartó használata az elválasztólemezben .....	38
A szortírozó doboz kivétele és visszahelyezése .....	38
Szénszűrő áthelyezése.....	39
Mellékelt tartozékok.....	39
Utólag vásárolható tartozékok .....	40

<b>A hűtőkészülék be- és kikapcsolása</b> .....	<b>41</b>
Az első használat előtt .....	41
A hűtőkészülék csatlakoztatása .....	41
A párasító víztartályának feltöltése és behelyezése .....	41
A hűtőkészülék bekapcsolása .....	41
A hűtőkészülék kikapcsolása .....	42
A hűtőzóna vagy a fagyasztózóna kikapcsolása egymástól függetlenül.....	42
Amire hosszabb távollét esetén ügyelni kell .....	42
<b>A helyes hőmérséklet</b> .....	<b>43</b>
Hőmérséklet-kijelző .....	44
A hőmérséklet beállítása a hűtő-/fagyasztózónában .....	44
Lehetséges beállítási értékek.....	44
<b>A Szuperhűtés és a SuperFrost használata</b> .....	<b>45</b>
<b>További beállítások elvégzése</b> .....	<b>47</b>
Az egyes beállításokhoz kapcsolódó magyarázatok .....	47
Party mód  .....	47
Szabadság üzemmód  .....	47
A reteszelési funkció  /  bekapcsolása .....	48
Sabbat üzemmód  .....	49
Tudnivalók a Sabbat üzemmóddal kapcsolatban  .....	50
Az ajtóriasztás bekapcsolásáig eltelt időtartam  módosítása .....	50
Szabályozható hőmérsékletzóna (Freeze&Cool)  /  .....	51
Miele@home.....	53
A figyelmeztető és egyéb hangjelzések hangerejének  /  módosítása.....	55
A kijelző fényerejének  módosítása .....	55
A bemutató üzemmód  kikapcsolása.....	55
A beállítások visszaállítása a kiszállítási állapotra  .....	56
Információk  .....	56
Szagszűrő cserekijelzője  .....	56
Tisztítási üzemmód  .....	56
<b>Hőmérsékleti és ajtóriasztás</b> .....	<b>57</b>
<b>Élelmiszerek tárolása a hűtőzónában</b> .....	<b>59</b>
Különböző hűtési területek.....	59
A hűtőzónában nem tárolható élelmiszerek.....	60
Megjegyzések élelmiszer vásárlásához.....	61
Az élelmiszerek helyes tárolása .....	61
<b>Élelmiszerek tárolása a PerfectFresh Active zónában</b> .....	<b>62</b>
PerfectFresh Active zóna .....	62

# Tartalom

---

Nedves rekesz .....	62
Párásító (Humidifier ☹️).....	64
Száraz rekesz.....	65
<b>Élelmiszerek tárolása a kiegészítő hűtőzónában.....</b>	<b>67</b>
<b>Fagyasztás és tárolás .....</b>	<b>69</b>
Mi történik friss élelmiszer lefagyasztásakor? .....	69
Maximális fagyasztási kapacitás.....	69
Fagyasztott készülék behelyezése .....	69
Friss élelmiszerek lefagyasztása otthon.....	70
Lefagyasztott élelmiszerek tárolási ideje.....	71
Italok gyorshűtése .....	72
Tartozékok használata.....	72
Jégkocka készítése .....	72
<b>Leolvasztás .....</b>	<b>73</b>
<b>Tisztítás és ápolás.....</b>	<b>74</b>
Útmutatások a tisztítószer kiválasztásához.....	74
A hűtőkészülék előkészítése tisztításhoz .....	75
A belső tér tisztítása .....	76
Tartozékok kézi vagy mosogatógépben való tisztítása .....	76
A tartozékok kivétele és szétszedése a tisztításhoz.....	77
A fagyasztózána fiókjainak és üveglapjainak behelyezése .....	81
A készülékfront és az oldalfalak tisztítása .....	83
Az ajtó tömítés tisztítása .....	83
A tisztítás után .....	83
<b>Mi a teendő, ha ... ..</b>	<b>85</b>
<b>Zajok okai.....</b>	<b>97</b>
<b>Ügyfélszolgálat .....</b>	<b>99</b>
Kapcsolat üzemzavar esetén .....	99
EPREL-adatbázis .....	99
Garancia.....	99
<b>Megfelelőségi nyilatkozat .....</b>	<b>100</b>
<b>Szerzői jogok és licencek .....</b>	<b>101</b>

## Biztonsági utasítások és figyelmeztetések

Ez a hűtőkészülék megfelel a kötelező biztonsági előírásoknak. Szakszerűtlen használata azonban személyi sérülésekhez és anyagi károkhoz vezethet.

Olvassa el figyelmesen a használati és szerelési útmutatót, mielőtt a hűtőkészüléket üzembe helyezi. Fontos útmutatásokat tartalmaz a beépítéssel, a biztonsággal, a használattal és a karbantartással kapcsolatban. Ezáltal megvédi önmagát, valamint elkerüli a hűtőkészülék károsodását.

Az IEC 60335-1 szabványnak megfelelően a Miele kifejezetten felhívja a figyelmet arra, hogy a hűtőkészülék telepítéséről szóló valamennyi rendelkezésre álló információt, valamint a biztonsági utasításokat és figyelmeztetéseket feltétlenül el kell olvasni és be kell tartani.

A Miele nem tehető felelőssé azokért a károkért, amelyek ezeknek az útmutatásoknak a figyelmen kívül hagyásából származnak.

Őrizze meg a használati és szerelési útmutatót, és adja azt tovább az esetleges következő tulajdonosnak.

# Biztonsági utasítások és figyelmeztetések

---

## Rendeltetésszerű használat

▶ A hűtőszekrény háztartási vagy háztartáshoz hasonló környezetben való használatra alkalmas, mint például

- üzletekben, irodákban vagy hasonló munkakörülmények között
- gazdaságokon

- a hotel, motel, reggeli panzió vendégei használatára és további tipikus lakókörülmények között.

Ez a hűtőszekrény nem alkalmas a szabadban történő alkalmazásra.

▶ A hűtőgépet kizárólag háztartási keretek között használja élelmiszerek hűtésére és tárolására, valamint mélyhűtött ételek tárolására, friss élelmiszerek lefagyasztására és jég készítésére.

Minden más használati cél tilos.

▶ A hűtőkészülék nem alkalmas gyógyszerek, vérplazma, laborkészítmények vagy más hasonló, az orvostechikai eszközökről szóló irányelv alapját képező anyagok vagy termékek tárolására és hűtésére. A hűtőkészülék nem rendeltetésszerű használata a benne tárolt áru károsodását, ill. megromlását eredményezheti. Ezenkívül a hűtőkészülék nem alkalmas robbanásveszélyes területeken való alkalmazásra.

A Miele nem vállal felelősséget a nem rendeltetésszerű használatból vagy hibás kezeléssel eredő károkért.

▶ Azok a személyek (gyerekeket is beleértve), akik fizikai, érzékelési vagy szellemi képességeik vagy tapasztalatlanságuk vagy tájékozatlanságuk miatt nem tudják a hűtőkészüléket biztonságosan kezelni, a kezeléskor felügyelni kell őket.

Ezeknek a személyeknek csak akkor szabad a hűtőkészüléket felügyelet nélkül használniuk, ha a működését úgy elmagyarázták nekik, hogy azt biztonságosan kezelni tudják. Fel kell tudniuk ismerni és meg kell tudniuk érteni a helytelen használat lehetséges veszélyeit.

## Gyermekek a háztartásban

- ▶ A 8 év alatti gyermekeket tartsa távol a hűtőkészüléktől, kivéve ha állandó felügyelet alatt állnak.
- ▶ Nyolc év feletti gyermekeknek csak akkor szabad a hűtőkészüléket felügyelet nélkül használni, ha a hűtőkészüléket úgy elmagyarázták nekik, hogy azt biztonságosan kezelni tudják. A gyermekeknek fel kell tudni ismerni és meg kell tudni érteni a helytelen használat lehetséges veszélyeit.
- ▶ Gyermekeknek nem szabad a hűtőkészüléket felügyelet nélkül tisztítaniuk vagy karbantartaniuk.
- ▶ Ügyeljen azokra a gyermekekre, akik a hűtőkészülék közelében tartózkodnak. Soha ne hagyja a gyermekeket a hűtőkészülékkel játszani.
- ▶ Fulladásveszély! A gyermekek játék közben a csomagolóanyagokat (pl. fólia) magukra tekerhetik, vagy a fejükre húzhatják és megfulladhatnak. A csomagolóanyagokat tartsa távol a gyermekektől.

# Biztonsági utasítások és figyelmeztetések

---

## Műszaki biztonság

▶ A hűtőkör ellenőrizve van tömítettség szempontjából. A hűtőkészülék megfelel a vonatkozó biztonsági előírásoknak, valamint a megfelelő uniós irányelveknek.



▶ Figyelem: tűzveszély/éghető anyagok. Ez a szimbólum a kompresszorban található, és a gyúlékony anyagokat jelzi. Ne távolítsa el ezt a matricát.

A készülékben lévő hűtőközeg (adatai a típustáblán található) környezetbarát, azonban gyúlékony.

A környezetbarát hűtőközeg használata miatt részben megnövekedhet a működési zaj. A kompresszor üzemelési zaján kívül a teljes hűtőkörben is előfordulhatnak áramlási zajok. Ezek a hatások sajnos elkerülhetetlenek, de nem befolyásolják a hűtőszekrény teljesítményét.

A hűtőszekrény szállításakor és beépítésekor/felállításakor ügyeljen arra, hogy a hűtőkör egyetlen része se károsodjon. A kispriccelő hűtőközeg szemkárosodást okozhat, a kiszivárgó hűtőközeg meggyulladhat.

Károsodások esetén:

- Kerülje a nyílt láng vagy gyújtóforrások használatát.
- Válassza le a hűtőszekrényt a villamos hálózatról.
- Szellőztesse néhány percre a helyiséget, ahol a hűtőszekrény áll.
- Értesítse az ügyfélszolgálatot.

▶ Minél több hűtőközeg van egy hűtőkészülékben, annál nagyobb helyiségben kell a készüléket felállítani. Túl kicsi helyiségekben egy esetleges szivárgás során éghető gáz-levegő keverék képződhet. 8 g hűtőközegenként 1 m<sup>3</sup> (légköbméter) térigénnyel kell számolni. A hűtőközeg mennyisége a hűtőkészülék belsejében lévő típustáblán van feltüntetve.



## Biztonsági utasítások és figyelmeztetések

---

- ▶ A készülék adattábláján található csatlakozási adatoknak (frekvencia és feszültség) feltétlenül meg kell egyeznie a villamos hálózat adataival, hogy a hűtőkészülék ne károsodjon.  
Hasonlítsa össze ezeket az adatokat csatlakoztatás előtt. Kétség esetén kérdezzen meg elektrotechnikai szakembert.
- ▶ A hűtőkészülék elektromos biztonsága csak akkor garantált, ha azt egy szabályszerűen kiépített védővezetékes (földelt) hálózati rendszerhez csatlakoztatja. Ennek az alapvető biztonsági berendezésnek meg kell lennie. Kétséges esetben elektrotechnikai szakemberrel ellenőriztesse az elektrotechnikai hálózatot.
- ▶ Lehetséges az önálló vagy a hálózattal nem szinkronban álló energiaellátó rendszer időszakos vagy folyamatos üzemeltetése (például szigethálózatok, biztonsági tartalékrendszerek). Az üzemeltetés feltétele, hogy az energiaellátó rendszer megfeleljen az EN 50160 vagy hasonló szabvány előírásainak.  
A házi elosztórendszerrel és ezzel a Miele termékkel kapcsolatban előírányzott óvintézkedéseket a működést és a működési módot tekintve sziget üzemben vagy a hálózattal nem szinkronban álló üzemen is biztosítani kell, illetve azonos intézkedésekkel kell helyettesíteni a telepítésnél. Mint például a VDE-AR-E 2510-2 aktuális kiadványában leírtak szerint.
- ▶ Amennyiben a mellékelt hálózati csatlakozóvezeték sérült, a hálózati csatlakozóvezeték egy eredeti alkatrészre kell kicserélni a felhasználó veszélyeztetésének elkerülése érdekében. Csak eredeti tartozékok esetén garantálja a Miele, hogy a biztonsági követelményeket teljesíti.
- ▶ Az elosztó vagy hosszabbító nem garantálják a szükséges biztonságot (tűzveszély). Ne csatlakoztassa ezeken keresztül a hűtőkészüléket a villamos hálózatra.
- ▶ Ha a feszültség alatt lévő részeket vagy a hálózati csatlakozó kábelt nedvesség éri, rövidzárlathoz vezethet. Ezért a készüléket ne tartsa nedves környezetben, vagy ahol fröcskölő víz érheti (pl. garázs, mosókonyha).

## Biztonsági utasítások és figyelmeztetések

---

- ▶ Jelen hűtőkészüléket nem szabad nem mozdulatlan felállítási helyeken (pl. hajókon) üzemeltetni.
- ▶ A hűtőkészülék sérülései veszélyeztethetik az ön biztonságát. Ellenőrizze a hűtőkészülék látható sérülésmentességét. Soha ne helyezzen üzembe sérült hűtőkészüléket.
- ▶ Ez a hűtőkészülék nem használható beépíthető készülékként.
- ▶ Telepítési és karbantartási munkák vagy javítások előtt a hűtőkészüléket le kell választani az elektromos hálózatról. A hűtőkészülék elektromosan csak akkor van leválasztva a hálózatról, ha:
  - az épületvillamossági biztosítók ki vannak kapcsolva, vagy
  - az épületvillamossági becsavarható biztosítók teljesen ki vannak csavarva, vagy
  - a hálózati csatlakozókábel le van választva az elektromos hálózatról. A csatlakozó dugasszal ellátott csatlakozóvezetéseket ne a kábelnél, hanem a dugasznál fogva húzza ki az elektromos hálózatról.
- ▶ A szakszerűtlen beépítési és karbantartási munkák, vagy javítások a felhasználóra jelentős veszélyeket jelenthetnek. Beszerelési és karbantartási munkákat vagy javításokat csak a Miele által felhatalmazott szakemberek végezhetnek.
- ▶ A garancia igény elvész, ha a hűtőkészülék javítását nem a Miele által felhatalmazott ügyfélszolgálat végzi el.
- ▶ A hibás alkatrészeket csak eredeti Miele pótalkatrészekre szabad kicserélni. Csak ezeknél az alkatrészeknél garantálja a Miele, hogy a biztonsági követelmények teljes mértékben teljesülnek.
- ▶ A hűtőkészülék sajátos követelményei miatt (pl. hőmérséklet, nedvesség, kémiai ellenálló képesség, kopásállóság és rezgés) speciális világítóeszközzel van felszerelve. Ezt a világítóeszközt csak rendeltetésszerűen szabad használni. A világítóeszköz nem alkalmas helyiségek megvilágítására. A cserét csak felhatalmazott szakember vagy a Miele Ügyfélszolgálat végezheti el. A hűtőkészülékben több fényforrás található, melyek legalább „F” energiahatékonysági osztályúak.

## Szakszerű telepítés

- ▶ Az ajtó nyitási irányának módosítását (ha szükséges), a mellékelt szerelési útmutató szerint hajtsa végre.
- ▶ A hűtőkészülék szállítása és felállítása során mindig viseljen védőkesztyűt.
- ▶ A hűtőkészülék felállításához vegye igénybe egy második személy segítségét.

## Szakszerű használat

- ▶ A hűtőkészüléket egy meghatározott klímaosztályra (a környezeti hőmérséklet egy adott tartományára) méretezték, amelynek a határértékeit be kell tartani. A klímaosztály a hűtőkészülék belső terében lévő típustáblán található. Alacsonyabb környezeti hőmérséklet esetén a kompresszor ritkábban kapcsol be, így a hűtőkészülék nem fogja tudni tartani a szükséges hőmérsékletet.
- ▶ A légbe- és kifúvó nyílásokat nem szabad eltakarni, vagy eltorlaszolni. Úgy többé nem garantált a megfelelő légvezetés. Növekszik az energiafogyasztás és nem kizárt az alkatrészek károsodása.
- ▶ Ha a hűtőkészülékben vagy a készülék ajtajában zsír-, ill. olajtartalmú élelmiszerrel tárol, ügyeljen arra, hogy az esetleg kiömlő zsír, ill. olaj ne érintkezzen a hűtőgép műanyag alkatrészeivel. Feszültség okozta repedések keletkezhetnek a műanyagban úgy, hogy a műanyag törik vagy reped.
- ▶ Tűz- és robbanásveszély! Ne tartson a hűtőkészülékben robbanékony anyagokat és éghető hajtógázzal működő termékeket (pl. spray-ket). A gyúlékony gázkeverékek az elektromos alkatrészek hatására meggyulladhatnak.
- ▶ Robbanásveszély! Ne használjon elektromos készüléket a hűtőkészülékben (például lágy fagyalt készítéséhez). Szikraképződés történhet.

## Biztonsági utasítások és figyelmeztetések

---

- ▶ Sérülés és károsodás veszélye. Ne tároljon olyan szénsavas dobozos vagy palackos italokat a fagyasztózónában, amelyek meg tudnak fagyni. A dobozok illetve palackok szétdurranhatnak.
- ▶ Sérülés és károsodás veszélye. A gyors lehűtés érdekében a fagyasztózónába helyezett palackokat legkésőbb egy óra múlva vegye ki. A palackok szétdurranhatnak.
- ▶ Sérülésveszély! Ne érintse meg a fagyasztott ételeket és a fém részeket nedves kézzel. A kezei ráfagyhatnak.
- ▶ Sérülésveszély! Soha ne vegyen a szájába jégkockát és pálcikás fagyaltot, különösen vízjeget közvetlenül a fagyasztózónából való kivétele után. A fagyasztott áru a nagyon alacsony hőmérséklete miatt az ajkaihoz vagy a nyelvéhez fagyhat.
- ▶ A megolvadt vagy felolvasztott élelmiszert soha ne fagyassza le újból. Amilyen gyorsan csak lehet használja fel, mert az élelmiszerek elvesztik tápértéküket vagy megromlanak. A felolvasztott élelmiszert megfőzve vagy megsütve újra lefagyaszthatja.
- ▶ Túl sokáig tárolt élelmiszerek fogyasztásakor fennáll az ételmérgezés veszélye.  
A tárolási idő sok tényezőtől függ, mint pl. a frissesség foka, az élelmiszer minősége és a tárolási hőmérséklet. Vegye figyelembe a lejáratási időt, és az élelmiszer gyártójának tárolási utasításait!

### **A nemesacél készülékekre érvényes:**

- ▶ A ragasztóanyag károsítja a felületkezelt nemesacél felületet, így az már nem véd a szennyeződésekkel szemben. Ne ragasszon nemesacél felületre jegyzetpapírt, átlátszó ragasztószalagot, fedő ragasztószalagot vagy más ragasztóanyagot.
- ▶ A felület karcolásra érzékeny. Még a hűtőmágnes is megkarcolhatja a felületet.

## Tartozékok és pótalkatrészek

- ▶ Kizárólag eredeti Miele tartozékokat használjon. Amennyiben más alkatrészek kerülnek fel- vagy beszerelésre, akkor a garanciára, jótállásra és/vagy termékfelelősségre vonatkozó igények érvényüket veszítik.
- ▶ A Miele a hűtőkészülék sorozatgyártásának befejezését követően még legfeljebb 15 évig, de legalább 10 évig garantálja a berendezés működéséhez szükséges pótalkatrészek rendelkezését.

## Tisztítás és ápolás

- ▶ Ne kezelje az ajtók tömítését olajokkal vagy zsírokkal. Ezáltal az ajtótömítés az idő folyamán porózussá válik.
- ▶ A gőztisztító készülék gőze az áramvezető alkatrészekre juthat és rövidzárlatot okozhat.  
A hűtőkészülék tisztításához és leolvasztásához soha ne használjon gőztisztító készüléket.
- ▶ Figyelem. A leolvasztási folyamat felgyorsítására ne használjon mechanikus vagy egyéb olyan eszközöket, amelyeket a gyártó nem javasol.
- ▶ A hegyes vagy éles tárgyak megsértik a hűtőgenerátort és a hűtőkészülék működésképtelenné válik. Ezért ne használjon hegyes vagy éles tárgyakat a:
  - dér-és jégréteg eltávolítására,
  - lefagyott jégkockák vagy élelmiszerek megemelésére.
- ▶ A leolvasztáshoz soha ne tegyen elektromos fűtőkészüléket vagy gyertyát a hűtőkészülékbe. A műanyag megsérül.
- ▶ Ne használjon felolvasztó spray-t vagy jégtelenítőt. Ezek robbanógázokat képezhetnek, műanyag-károsító oldószert vagy hajtóanyagot tartalmazhatnak vagy egészségre károsak lehetnek.

# Biztonsági utasítások és figyelmeztetések

---

## Szállítás

- ▶ A hűtőkészüléket mindig függőlegesen felállítva és a szállítási csomagolásában szállítsa, hogy ne tudjon megsérülni.
- ▶ Sérülés és károsodás veszélye. A nagy súly miatt a hűtőkészüléket egy második személy segítségével szállítsa.

## Régi készülékének leselejtezése

- ▶ A játzó gyermekek bezárhatják magukat a hűtőkészülékbe és megfulladhatnak.
  - Szerelje le a készülékajtó(ka)t.
  - Vegye ki a fiókokat.
  - Hagyja a tárolópolcokat a hűtőkészülékben úgy, hogy a gyerekek ne tudjanak könnyen bemászni.
  - Adott esetben tegye tönkre régi hűtőkészüléke ajtózáráját. Ezáltal megakadályozza, hogy a gyerekek játék közben bezárhassák magukat, és életveszélybe kerülhessenek.
- ▶ Elektromos áramütés veszélyének elkerülése!
  - Vágja le a régi készülék hálózati csatlakozókábelét a csatlakozó dugóval együtt.
- ▶ Mindent a régi készüléktől elkülönítve ártalmatlanítson.
- ▶ Az ártalmatlanítás során és azt követően ügyeljen arra, hogy a hűtőkészüléket ne helyezze benzin vagy más gyúlékony gázok és folyadékok közelébe.
- ▶ Tűzveszély a kiömlő olaj vagy hűtőközeg miatt!

A készülékben lévő hűtőközeg és olaj gyúlékony. A kiömlő hűtőközeg vagy olaj meggyulladhat, ha a koncentráció elég magas, és külső hőforrással érintkezik.

Az ártalmatlanítás során gondoskodjon arról, hogy a hűtőkör ne sérüljön meg, hogy elkerülje a hűtőközeg (információk a típus táblán) és az olaj ellenőrizetlen szivárgását.

## Biztonsági utasítások és figyelmeztetések

---

▶ A kifröccsenő hűtőközeg szemsérüléseket okozhat! Ne sértse meg a hűtőkör elemeit, pl.

- a párologtató hűtőközeg-csatornáinak kiszúrásával,
- a csővezetékek megtörésével,
- a felületek bevonó rétegeinek lekaparása által.

### Szimbólumok a kompresszoron (modelltől függően)

Ennek az utasításnak csak az újrahajósítás szempontjából van jelentősége. Normál üzemmódban nem áll fenn veszély.



▶ A kompresszorban lévő olaj lenyelés vagy a légutakba való bejutás esetén halálos lehet.

# Az ön hozzájárulása a környezetvédelemhez

## A csomagolás ártalmatlanítása

A csomagolás a kezelést szolgálja, és megvédi a készüléket a szállítási sérülésektől. A csomagolóanyagokat környezetvédelmi és hulladékkezelés-technikai szempontok alapján választottuk ki, és általában újrahasznosíthatók.

A csomagolásnak az anyagkörforgásba való visszavezetése nyersanyagot takarít meg. Használja az újrafelhasználható anyagok anyagspecifikus gyűjtőhelyeit, és vegye igénybe az anyagspecifikus visszajuttatási lehetőségeket. A szállítási csomagolást a Miele szaktereskedő visszaveszi.

## A régi készülék ártalmatlanítása

Az elektromos és elektronikus készülékek számos értékes anyagot tartalmaznak. Ugyanakkor tartalmazznak olyan anyagokat, elegyeket és alkatrészeket is, amelyek működésükhöz és biztonságosságukhoz voltak szükségesek. A háztartási szemétbe kerülve, illetve nem szakszerű kezelés esetén ezek veszélyeztethetik az emberi egészséget és károsíthatják a környezetet. Ezért régi készülékét semmi esetre se dobja a háztartási szemétbe.



Ügyeljen arra, hogy hűtőkészüléke a szakszerű, környezetkímélő ártalmatlanításig ne sérüljön meg.

Így ugyanis a hűtőkörben található hűtőközeg és a kompresszorban lévő olaj nem kerülhet ki a környezetbe.

Helyette az önkormányzatoknál, a kereskedőknél vagy a Mielénél hivatalosan kijelölt, az elektromos és elektronikus készülékek ingyenes leadására és haszno-

sítására szolgáló gyűjtő- és visszavételi helyeket használja. Az esetlegesen az ártalmatlanítani kívánt régi készüléken maradt személyes adatok törléséért törvényileg ön felel. Önnek törvényi kötelessége, hogy a készülék által nem szorosán körülzárt, roncsolás nélkül kivehető elhasznált elemeket és akkumulátorokat, valamint lámpákat roncsolás nélkül vegye ki. Vigye el ezeket egy megfelelő gyűjtőhelyre, ahol ingyenesen leadhatja őket. Gondoskodjon arról, hogy a régi készülékét az elszállításig gyermekek elől biztosan elzárt helyen tárolják.



## Felállítási hely

 A magas páratartalom károsodást okozhat.

Magas páratartalom esetén kondenzvíz csapódhat le a hűtőkészülék külső felületein.

Ez a kondenzvíz a készülék külső falainak rozsdásodását okozhatja.

A hűtőkészüléket jól szellőző, száraz és/vagy klimatizált helyiségben helyezze el.

A felállítást után bizonyosodjon meg arról, hogy a készülékajtó(k) jól zár(nak)-e, és a megadott szellőzőrész-méreteket betartották-e.

 A hőleadó készülékek tüzet és károkat okozhatnak.

A hőleadó készülékek meggyulladhatnak, és meggyújthatják a hűtőkészüléket.

Ne helyezzen a hűtőkészülékre hőleadó készülékeket, például minisütőket, dupla főzőlapokat vagy kenyérpírtókat.

 A nyílt láng égés és károsodás veszélyével jár.

A nyílt láng meggyújthatja a hűtőkészüléket.

Tartsa távol a nyílt lángot, pl. gyertyát a hűtőkészüléktől.

Egy száraz, jól szellőző helyiség megfelelő.

A készülék felállítási helyének kiválasztásakor vegye figyelembe, hogy a hűtőkészülék energiafogyasztása nő, amennyiben fűtés, tűzhely vagy egyéb hőforrás közvetlen közelében állítják fel.

Kerülje a közvetlen napsugárzást.

Minél magasabb a környezeti hőmérséklet, annál hosszabb ideig működik a kompresszor, és annál nagyobb az energiafogyasztás.

A hűtőkészülék felállításakor a következőkre is ügyeljen:

- A dugaszolóaljzat ne a készülék hátoldalánál helyezkedjen el, és legyen vészhelyzetben könnyen hozzáférhető helyen.
- A hálózati csatlakozó és a csatlakozókábel nem érintkezhet a hűtőkészülék hátoldalával, mivel ezeket a hűtőkészülék rezgései károsíthatják.
- Egyéb készülékeket se csatlakoztasson a készülék hátoldalánál lévő dugaszolóaljzatokba.
- A hűtőkészülék felállításakor ügyeljen arra, hogy ne csípődjön be vagy ne sérüljön meg a csatlakozókábel.
- Tilos a készülék hátoldalánál elosztókat vagy elosztósortokat, illetve egyéb elektromos eszközöket (pl. halogént-ranszformátorokat) elhelyezni vagy üzemeltetni.
- A padlónak a felállítási helyen vízszintesnek, egyenletesnek, és a környező padlóval egyező magasságúnak kell lennie.

# Telepítés

## Klímaosztály

A hűtőkészüléket egy meghatározott klímaosztályra (környezeti hőmérséklet-tartományra) méretezték, amelynek a határértékeit be kell tartani. A klímaosztály a hűtőkészülék belső terében lévő típustáblán látható.

Klímaosztály	Környezeti hőmérséklet
SN	10 és 32 °C között
N	16 és 32 °C között
ST	16 és 38 °C között
T	16 és 43 °C között
SN-ST	10 és 38 °C között
SN-T	10 és 43 °C között

Alacsonyabb környezeti hőmérséklet esetén a kompresszor ritkábban kapcsol be. Ez a hűtőkészülékben a hőmérsékletek megemelkedéséhez, és ebből adódó károkhoz vezethet.

## Szellőzési követelmények

 A nem megfelelő szellőzés tűz- és sérülésveszélyt okoz.

Ha a hűtőkészülék szellőzése nem megfelelő, a kompresszor gyakrabban kapcsol be és hosszabb ideig működik. Ennek következtében megnő a kompresszor energiafogyasztása és üzemi hőmérséklete, ami a kompresszor károsodásához vezethet. Ügyeljen a hűtőkészülék megfelelő szellőzésére.

Mindenképpen tartsa be a szellőzőrészek megadott méreteit.

A szellőzőrészeket nem szabad letakarni vagy eltorlaszolni.

Ezenkívül rendszeresen portalanítani kell őket.

A hűtőkészülék hátfalán felmelegszi a levegő. Ezért kell kifogástalan légelvezetést biztosítani (lásd a "Készülékméretek" című bekezdést).

## Több hűtőkészülék felállítása

**!** A készülék külső falain lecsapódó kondenzvíz károkat okozhat.

Magas páratartalom esetén a kondenzvíz lecsapódhat a hűtőkészülékek külső falai közé, és ez korrózióhoz vezethet.

Alapvetően **ne** állítson fel több hűtőkészüléket **közvetlenül** egymás mellett.

A hűtőkészülékek között minimum 70 mm távolságot kell tartania.

## Az ajtó nyitási irányának módosítása

**!** Sérülés és károsodás veszélye az ajtó nagy súlya miatt.

Ha az ajtózsanér cseréjét egyetlen személy végzi, fokozott sérülés- és károsodásveszély áll fenn.

Az ajtó nyitási irányának cseréjéhez feltétlenül vegye igénybe egy 2. személy segítségét.

A hűtőkészüléket jobb oldali zsanérral szállítják ki. Ha bal oldali zsanérra van szükség, az ajtózsanért meg kell cserélni (lásd a melléklet szerelési útmutatót).

## A mellékelt távtartó felszerelése

A megadott energiafogyasztás elérése és a magas környezeti hőmérsékleten fellépő páralecsapódás elkerülése érdekében használja a fali távtartókat. A felszerelt fali távtartókkal a hűtőkészülék mélysége kb. 15 mm-rel nő.

Ha a fali távtartó nincs felszerelve, ez nem befolyásolja a hűtőkészülék működőképességét. Ha azonban a készülék faltól mért távolsága kisebb, az energiafogyasztás kissé megnőhet.

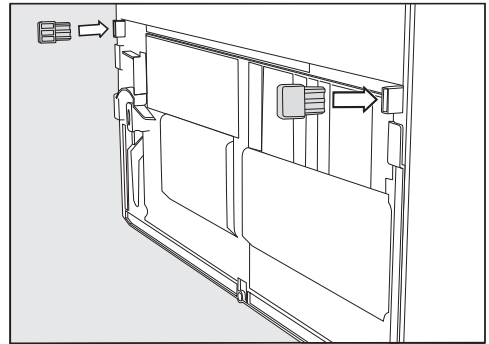

- Szerelje fel a fali távtartókat a hűtőkészülék hátulján bal és jobb oldalra lent.

## A hűtőkészülék felállítása

 A hűtőkészülék eldőlése sérülést és károsodást okozhat.

Ha a hűtőkészüléket egyetlen személy állítja fel, fokozott sérülés- és károsodásveszély áll fenn.

A hűtőkészülék felállításához feltétlenül vegye igénybe egy második személy segítségét.

 Károsodás- és sérülésveszély a készülékajtó ütődése miatt!

A készülékajtó nekiütődhet a helyiség falának, és megrongálódhat. Az üvegajtós modelleknél a megsérült üveg személyi sérülést is okozhat.

Mielőtt a hűtőkészüléket felállítaná, szerelje fel a mellékelt ajtónyitás-határolókat.

Védje a készülékajtót az ütődéstől, például a helyiség falán elhelyezett filc ütközésvédővel.

 A padló sérülésének veszélye áll fenn.

A hűtőkészülék mozgatása a padló károsodását okozhatja.

Érzékeny padlófelületen óvatosan mozgassa a hűtőkészüléket.

A könnyebb elhelyezés érdekében a hűtőkészülék hátoldalán fent szállítófogantyúk, lent pedig szállítógörgők találhatóak.

**Tanács:** A hűtőkészüléket kizárólag üresen állítsa fel.

- Már most lehetőleg a tervezett felállítási hely közelében helyezze el a hűtőkészüléket.

- Csatlakoztassa a hűtőkészüléket az elektromos hálózathoz az „Elektromos csatlakoztatás” fejezetben leírtaknak megfelelően.
- Óvatosan mozgassa a hűtőkészüléket a tervezett felállítási helyre.
- Állítsa a hűtőkészüléket a fali távtartókkal (ha fel vannak szerelve) vagy a készülék hátoldalával közvetlenül a falhoz.

## A hűtőkészülék beállítása

 A készülék ajtajának kiesése vagy a hűtőkészülék felborulása károsodásokat és sérüléseket okozhat.

Ha az alsó csapágybakon lévő kiegészítő állítható láb nem támaszkodik megfelelően a padlón, a készülék ajtaja kieshet, vagy a hűtőkészülék felborulhat.

Csavarja ki a mellékelt villáskulccsal az állítólábat addig, amíg a padlón fel nem fekszik.

Ezután csavarja ki az állítólábat még egy negyed fordulattal.

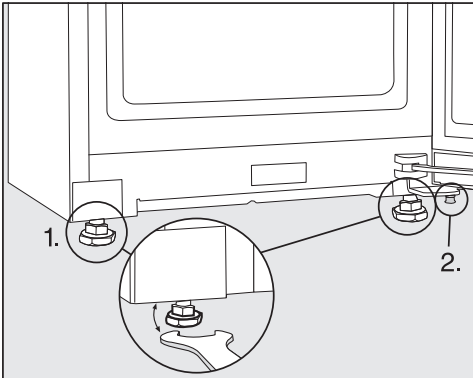

■ Állítsa be a hűtőkészüléket egy víz-mérték és a mellékelt villáskulcs segítségével, és támassza alá az ajtót.

1. Állítsa be az elülső állítólábakat.
2. Csavarja ki a kiegészítő állítólábat addig, amíg az a padlón fel nem fekszik. Ezután csavarja ki az állítólábat még egy negyed fordulattal.

# Telepítés

## A hűtőszekrény beépítése konyhabútorba

A hűtőszekrény a konyhaszekrénybe is beépíthető.

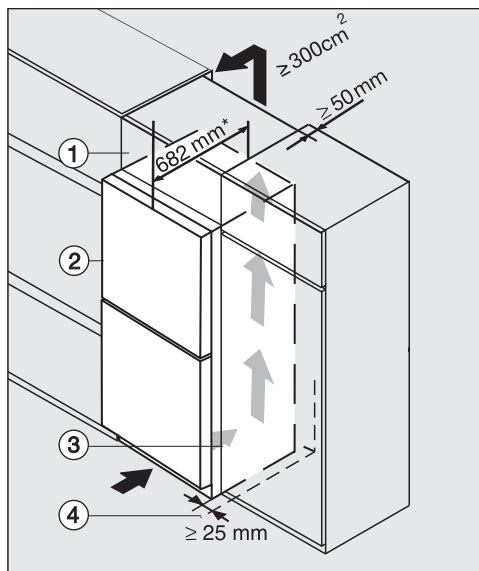

Hűtőszekrény üveg előlappal  
K(S)/FN(S)/KFN 4xxx X **edst/cs, ws, bst, el**  
**ws, bs, grgr**

- ① Felső szekrény
- ② Hűtőszekrény, ajtómélység = 82 mm
- ③ Konyhaszekrény
- ④ Fal

\* A felszerelt fali távtartóval rendelkező hűtőkészülékek mélysége kb. 15 mm-rel megnő.

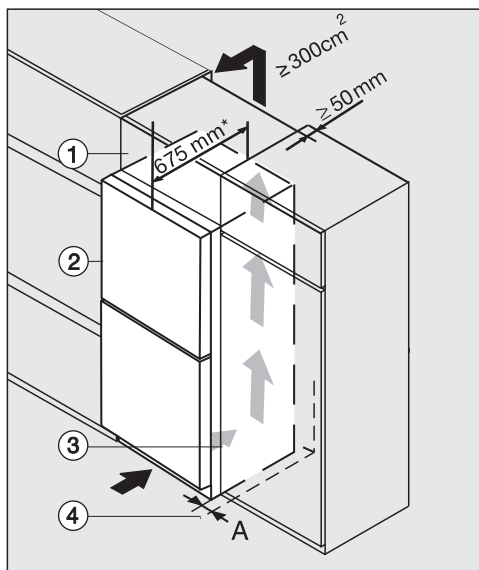

K(S)/FN(S)/KFN 4xxx X **edst/cs, ws, bst, el**

- ① Felső szekrény
- ② Hűtőszekrény, Ajtómélység = 75 mm
- ③ Konyhaszekrény
- ④ Fal

**A** = 25 mm (fogantyúmélyedéssel)/60 mm (fogantyúval)

\* A felszerelt fali távtartóval rendelkező hűtőkészülékek mélysége kb. 15 mm-rel megnő.

 A nem megfelelő szellőzés tűz- és sérülésveszélyt okoz.

Ha a hűtőkészülék szellőzése nem megfelelő, a kompresszor gyakrabban kapcsol be és hosszabb ideig működik. Ennek következtében megnő a kompresszor energiafogyasztása és üzemi hőmérséklete, ami a kompresszor károsodásához vezethet.

Ügyeljen a hűtőkészülék megfelelő szellőzésére.





Mindenképpen tartsa be a szellőzőrészek megadott méreteit.

A szellőzőrészeket nem szabad letakarni vagy eltorlaszolni.

Ezenkívül rendszeresen portalanítani kell őket.

Minél nagyobb a szellőzőrés, annál energiatakarékosabban működik a kompresszor.

■ Állítsa fel a hűtőszelekrényt a konyhaszelekrény mellett.

- A készülék előlapjának legalább az ajtó mélységéig ki kell emelkednie a konyhaszelekrény elülső részéből. Ily módon biztosítható, hogy a készülékajtó akadálytalanul nyitódjon és záródjon.
- Ha a hűtőszelekrényt fal  mellett állítja fel, a zsanér felőli oldalon biztosítani kell az **(A)** távolságot a fal  és a hűtőszelekrény  között.
- Annak érdekében, hogy a hűtőszelekrényt a konyhabútor magasságához illessze, egy alkalmas felső szekrényt  lehet felszerelni a hűtőszelekrény fölé.

A felső szekrény teljes szélességében 50 mm mélységű szellőzőcsatornát kell biztosítani.

A munkafelület alatt legalább 300 cm<sup>2</sup> keresztmetszetű szellőzőt kell biztosítani, hogy a felmelegedett levegő akadálytalanul távozhasson.

# Telepítés

## Készülékmeretek

### Felállítási méretek/felülnézet

KFN 4898 ... bs

Minden méret mm-ben van megadva.

A hűtőkészülék megfelelő működése akkor biztosított, ha a megadott keresztmet-  
szetű szellőzrőreket szabadon hagyják.

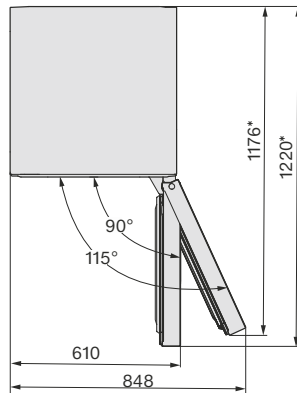
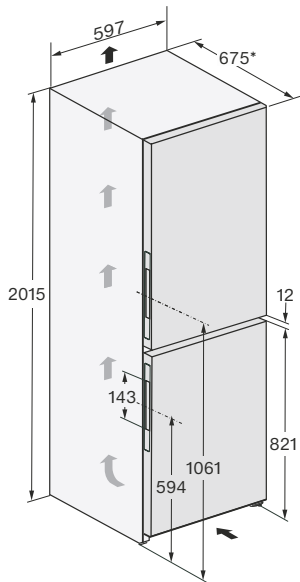

\* Felszerelt fali távtartók nélküli méret. A mellékelt fali távtartók használata esetén a készülék mélysége mintegy 15 mm-rel megnő.



## Felállítási méretek/felülnézet

KFN 4898 ... brws, KFN 4898 ... grgr

Minden méret mm-ben van megadva.

A hűtőkészülék megfelelő működése akkor biztosított, ha a megadott méretű szel-  
lőzöréseket szabadon hagyják.

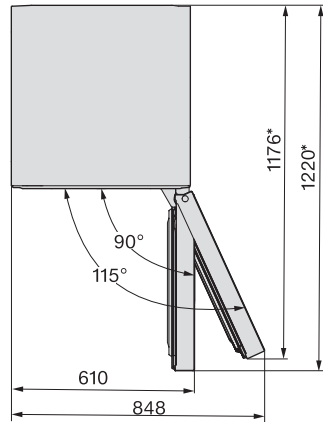
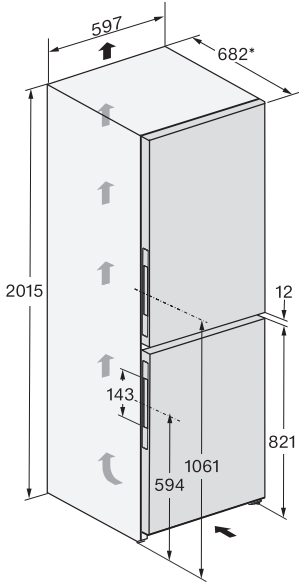

\*Rászerelt fali távtartók nélküli méret. Amennyiben felszereli a mellékelt fali távtartókat, a készülék mélysége 15 mm-rel nagyobb lesz.

# Telepítés

---

## Csatlakozások

KFN 4898 ... bs, KFN 4898 ... brws, KFN 4898 ... grgr

Minden méret mm-ben van megadva.

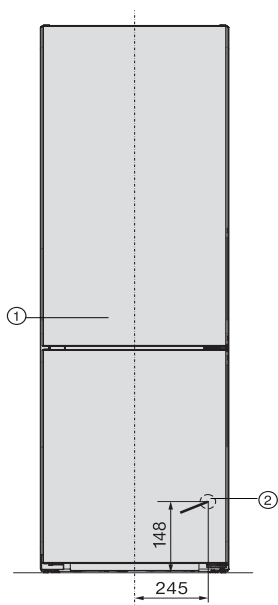

- ① Előlnézet
- ② Csatlakozókábel, hosszúság = 2000 mm  
Hosszabb csatlakozókábel a Miele Ügyfélszolgálatánál szerezhető be.

## Elektromos csatlakozás

A hűtőkészülék csak a mellékelt csatlakozóvezetékkel csatlakoztatható egy védőérintkezős aljzathoz.

Úgy állítsa fel a hűtőkészüléket, hogy a dugaszolóaljzat szabadon hozzáférhető legyen. Ha a csatlakozóaljzat nem szabadon hozzáférhető, akkor gondoskodjon arról, hogy hálózati oldalról minden pólusnál legyen megszakító berendezés.

**⚠ A túlmelegedés tüzet okozhat.**  
A hűtőkészülék elosztókkal és hosszabbítókábelekkel való üzemeltetése a kábelek túlterheléséhez vezethet. Biztonsági okokból ne használjon elosztókat és hosszabbító kábeleket.

Az elektromos hálózatnak a VDE 0100 szerinti kialakításúnak kell lennie.

Biztonsági okokból az otthoni hálózatban a hűtőkészülék elektromos csatlakoztatására szolgáló körön  típusú hiábaáram-védőkapcsoló (FI relé, ÉV relé) használatát javasoljuk.

Sérült csatlakozókábelt csak ugyanolyan típusú speciális csatlakozókábellel szabad helyettesíteni (a Miele Ügyfélszolgálatán kapható). Biztonsági okokból a cserét csak a Miele Ügyfélszolgálat vagy egy megfelelően képzett szakember végezheti el.

A névleges teljesítményfelvételtől és a megfelelő biztosítékról ez a használati útmutató vagy a típustábla ad felvilágosítást. Ezeket az adatokat vesse össze a helyszíni elektromos csatlakozás paramétereivel. Kétség esetén kérdezzen meg egy elektrotechnikai szakembert.

Önálló vagy a hálózattal nem szinkronban álló energiaellátó rendszeren időszakos vagy folyamatos üzemeltetés

(például szigetálózatok, biztonsági tartalékrendszerek) lehetséges. Az üzemeltetés feltétele, hogy az energiaellátó rendszer megfeleljen az EN 50160 vagy hasonló szabvány előírásainak.

A házi elosztórendszerrel és ezzel a Miele termékkel kapcsolatban előírányzott óvintézkedéseket a működést és a működési módot tekintve sziget üzemben vagy a hálózattal nem szinkronban álló üzem esetén is biztosítani kell, illetve azonos intézkedésekkel kell helyettesíteni a telepítésnél. Mint például a VDE-AR-E 2510-2 aktuális kiadványában leírtak szerint.

## A hűtőkészülék csatlakoztatása

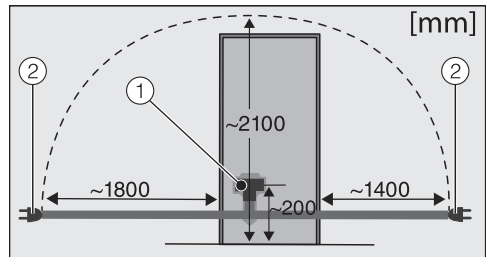

Hűtőkészülékek hátoldala

- ① Készülékcsatlakozó
- ② Hálózati csatlakozó

■ Dugja be a készülékcsatlakozót.

Ügyeljen arra, hogy a csatlakozó megfelelően a helyére illeszkedjen.

■ Dugja be a hűtőkészülék hálózati csatlakozóját a dugaszolóaljzatba.

A hűtőkészülék most már csatlakoztatva van az elektromos hálózathoz.

# Energiamegtakarítás

---

## Így takaríthat meg energiát:

- Felállítási hely** A hűtőkészüléknek magasabb környezeti hőmérséklet esetén gyakrabban kell hűtenie, így több energiát fogyaszt. Ezért:
- A hűtőkészüléket jól szellőző helyiségben állítsa fel.
  - Ne állítsa a hűtőkészüléket hőforrás (fűtőtest, tűzhely) mellé.
  - Védje a hűtőkészüléket közvetlen napsugárzástól.
  - Gondoskodjon a 20 °C körüli ideális környezeti hőmérsékletről.
  - Tartsa szabadon és rendszeresen portalanítsa a szellőzőrészeket.

**Hőmérséklet-beállítás** Minél alacsonyabb a beállított hőmérséklet, annál magasabb az energiafogyasztás. A következő beállítások ajánlhatók:

- Hűtőzóna 4–5 °C.
- PerfectFresh Active zóna: 0 °C közelében.
- Fagyasztózóna -18 °C.

**Használat** A bevitt hő és az akadályozott levegőkeringés miatt növekszik az energiafogyasztás. Ezért:

- Mindig csak a lehető legrövidebb időre nyissa ki a készülék ajtaját. Az élelmiszerek megfelelő szortírozása segít a tájékoztatóban.
- Nyitás után teljesen csukja be a készülék ajtaját/ajtóit.
- A meleg ételeket és italokat hagyja kihűlni, mielőtt azokat a hűtőkészülékbe helyezi.
- Az élelmiszert jól becsomagolva vagy jól letakarva helyezze be.
- A rekeszeket ne rakja meg túlságosan, hogy a levegő keringeni tudjon.
- A fagyasztott élelmiszert a felolvasztáshoz helyezze a hűtőzónába.
- A fiókok és rakodópalcok elrendezését alapvetően tartsa a kiszállítási állapotban.

- Használja a fali távtartókat. Az ön hűtőkészülékének hátoldalán található fali távtartók gondoskodnak a deklarált energiafogyasztási szintről.

# Készülék-leírás

## A készülék áttekintése

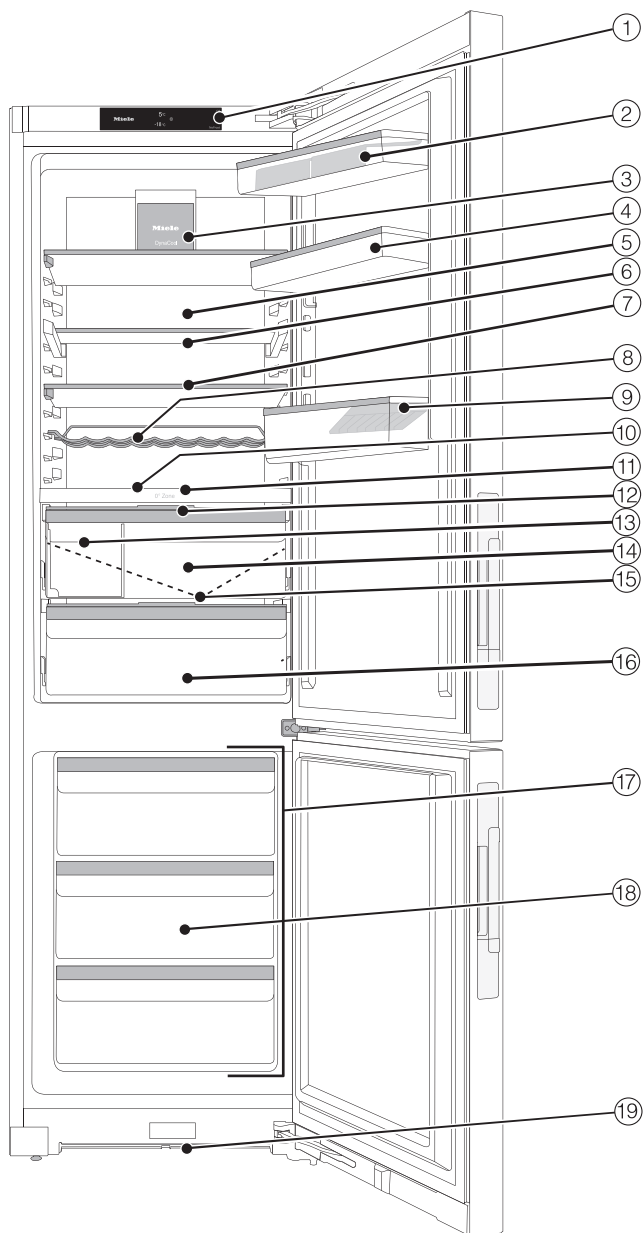

- ① Kijelző
- ② A készülékajtóban található tároló tojástartóval
- ③ Ventilátor világítással
- ④ Finombeállítással ellátott tároló
- ⑤ Száraz hátfal a kondenzáció elkerüléséhez
- ⑥ Osztott rakodópole (FlexiBoard)
- ⑦ Rakodópole világítással (FlexiLight 2.0)
- ⑧ Változtatható palacktartó
- ⑨ Palacktartó pole palacktartóval
- ⑩ Sütőtepsi helye (XL belső tér)
- ⑪ Elválasztólemez palacktartóval; párasítóval (Humidifier) és víztartállyal a nedves rekesz párasításához
- ⑫ Rekeszfedél a nedves rekesz páratartalmának beállításához
- ⑬ Szortírozó doboz
- ⑭ Nedves rekesz a gyümölcsök és zöldségek számára (PerfectFresh Active zóna)
- ⑮ Olvadékvíz-folyóka és olvadékvíz-lefolyónyílás
- ⑯ Alacsony hőmérsékletű száraz rekesz a könnyen romlandó élelmiszerekhez (PerfectFresh Active zóna)
- ⑰ A fagyasztózóna alternatív megoldásként kiegészítő hűtőzónaként is használható  
– szabályozható hőmérsékletzóna (Freeze&Cool)
- ⑱ Fiók
- ⑲ Szellőzési keresztmetszet

# Készülékleírás

## Kezdő kijelző

A kijelzőt megkarcolhatják hegyes vagy éles tárgyak, mint pl. tollak.  
A kijelzőt csak ujjal érintse meg.  
Ha az ujjai hidegek, előfordulhat, hogy a kijelző nem reagál.

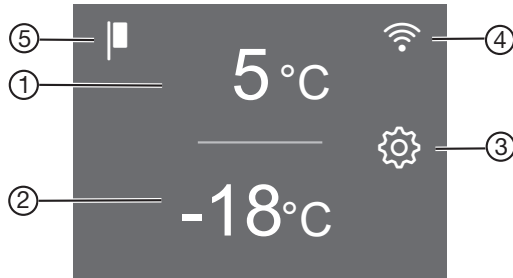

- ① A hűtőzóna hőmérséklet-kijelzője
- ② A fagyasztózóna hőmérséklet-kijelzője
- ③ Beállítási üzemmód érintőgombja ⚙️  
különböző funkciók Beállítási üzemmódban történő kiválasztásához
- ④ Miele@home kapcsolati állapot kijelzése  
(csak akkor látható, ha a Miele@home funkció üzemel)
- ⑤ Bemutató üzemmód kijelzése  
(csak akkor látható, ha a Bemutató üzemmód be van kapcsolva)









### A kezelési elv bemutatása

- Érintse meg a kívánt területet/szimbólumot a kezdő kijelzőn.
  - Simítson balra vagy jobbra a kijelzőn, amíg középen meg nem jelenik a kívánt érték/szimbólum.
  - A megerősítéshez koppintson a kívánt elemre a kijelzőn.
- A kiválasztott érték/szimbólum narancssárga színnel világít (néhány kivételtől eltekintve).
- A beállításokból való kilépéshez koppintson a(z) ↩ vagy az OK gombra.













## Beállítási üzemmód

A következő funkciókat tudja kiválasztani, és a beállításait megváltoztatni a Beállítási módban:

Szimbólum	Funkció	Gyári beállítás
	A Party mód be- vagy kikapcsolása (lásd a „További beállítások elvégzése“ c. fejezetet)	Ki
	A Szabadság mód be- vagy kikapcsolása (lásd a „További beállítások elvégzése“ c. fejezetet)	Ki
	A reteszelés be- vagy kikapcsolása (lásd a „További beállítások elvégzése“ fejezetet)	 (Ki)
	A hűtőkészülék kikapcsolása (lásd „A hűtőkészülék be- és kikapcsolása“ c. fejezetet)	
	A Sabbat mód be- vagy kikapcsolása (lásd a „További beállítások elvégzése“ c. fejezetet)	Ki
	A Sabbat móddal kapcsolatos információk megjelenítése (lásd a „További beállítások elvégzése“ c. fejezetet)	—
	Az ajtóriasztás bekapcsolásáig eltelt időtartam módosítása (lásd a „További beállítások elvégzése“ c. fejezetet)	1:00
	A szabályozható hőmérsékletzóna (Freeze&Cool) igény szerinti beállítása (lásd a „További beállítások elvégzése“ című fejezetet)	
	A fagyasztózóna be van kapcsolva. Kiválasztható a kiegészítő hűtőzóna.	Be
	A kiegészítő hűtőzóna be van kapcsolva. Kiválasztható a fagyasztózóna.	Ki
	A PerfectFresh Active zóna hőmérsékleti szintjének módosítása (lásd „A megfelelő hőmérséklet“ c. fejezetet)	5
	A párasító (Humidifier) be- vagy kikapcsolása vagy a párasító intenzitásának beállítása (lásd az „Élelmiszer tárolása a PerfectFresh Active zónában“ c. fejezetet)	Ki

## Készülék-leírás

---

	A Miele@home funkció első beüzemelése, a Wi-Fi aktiválása és deaktiválása vagy a hálózati konfiguráció visszaállítása (lásd a „További beállítások elvégzése“ c. fejezetet)	APP
	A gombhang be- vagy kikapcsolása	Be
	A figyelmeztető és egyéb hangjelzések hangerejének megváltoztatása vagy a figyelmeztető és egyéb hangjelzések némítása (lásd a „További beállítások elvégzése“ c. fejezetet)	Be /5. fokozat
	A kijelző fényerejének megváltoztatása (lásd a „További beállítások elvégzése“ c. fejezetet)	4. fokozat
	A hőmérséklet mértékegységének megváltoztatása (Celsius vagy Fahrenheit)	°C
	A Bemutató üzemmód kikapcsolása (csak akkor látható, amikor be van kapcsolva) (lásd a „További beállítások elvégzése“ c. fejezetet)	Ki
	A beállítások visszaállítása a kiszállítási állapotra (lásd a „További beállítások elvégzése“ c. fejezetet)	—
	A hűtőkészülékkel kapcsolatos információk (modellazonosító és sorozatszám) megjelenítése (lásd a „További beállítások elvégzése“ c. fejezetet)	—
	A szagszűrő cseréjére vonatkozó emlékeztető bekapcsolása (lásd az „Utólag vásárolható tartozékok“ c. fejezetet) (lásd a „További beállítások elvégzése“ c. fejezetet)	Ki
	A takarítási üzemmód be- vagy kikapcsolása (lásd a „Tisztítás és ápolás“ c. fejezetet)	Ki

## A belső tér kialakítása

### A finombeállítással ellátott tároló eltolása

Ha az alatta lévő tároló/palacktartó polc felett több helyre van szüksége, használja a finombeállítást.

A tároló megrakott állapotban függőleges irányban eltolható.

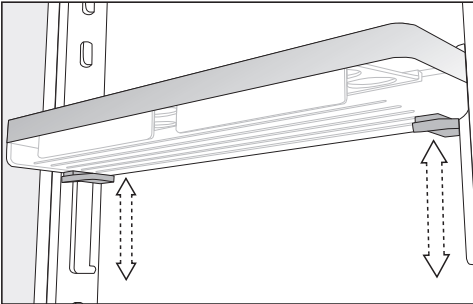

- Fogja meg két kézzel a tárolót, nyomja be kétoldalt a tároló alatt lévő szürke gombokat, és tolja el a tárolót.

### Finombeállítással ellátott tároló áthelyezése

A készülékajtóban lévő tárolókat/palacktartó polcokat csak üres állapotban helyezze át.

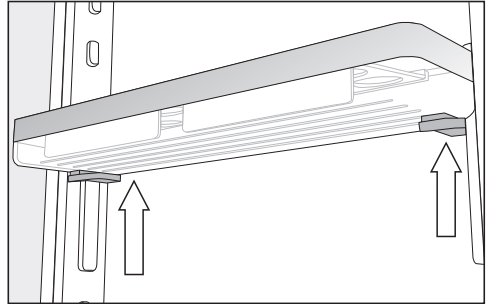

- Fogja meg két kézzel a tároló oldalát, hogy megérintse a tároló alatt lévő szürke gombokat.
- Nyomja meg egyszerre a szürke gombokat és tolja el a tárolót felfelé a vezetőlécektől.

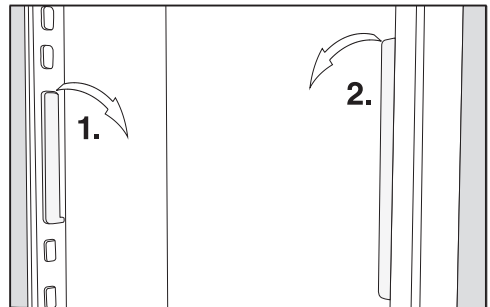

- Vegye le a vezetőléceket a bütyökről és helyezze át a kívánt pozícióra.
- Helyezze át a második vezetőléceket az első léccel párhuzamosan.
- Tolja a tárolót felfelé a vezetőlécekre.

# Készülékleírás

## Tároló/palacktartó polc áthelyezése

A készülékajtóban lévő tárolókat/palacktartó polcokat csak üres állapotban helyezze át.

- Tolja felfelé a tárolókat/palacktartó polcokat és vegye ki őket előre felé.
- Helyezze be újra a tárolókat/palacktartó polcokat a kívánt helyre.

## A tojástartók felpattintása

- Pattintsa fel a tojástartókat a készülékajtóban található tároló hátsó peremére.

## A palacktartó eltolása vagy kivétele

A palacktartó lamellái a készülékajtó nyitászakor és zárászakor stabilabb tartást biztosítanak az üvegek számára.

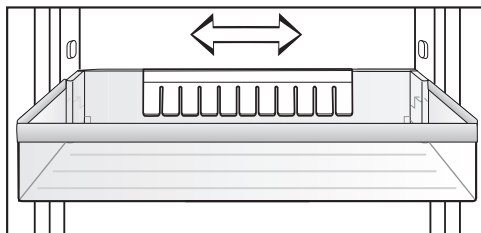

A palacktartót jobbra vagy balra csúsztathatja. Ezáltal több hely jut a dobozos italok számára.

A palacktartót (pl. tisztításhoz) teljesen ki is lehet venni:

- A palacktartót felfelé húzza ki.

## Rakodópolcok/világítással rendelkező rakodópolcok áthelyezése

A rakodópolcokat a hűtendő áru magasságától függően áthelyezheti.

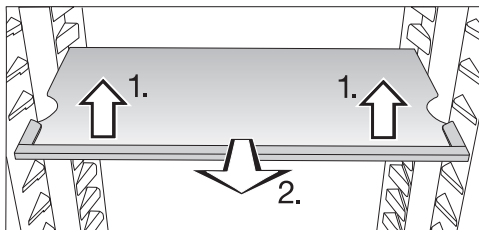

- Kissé emelje meg elől a rakodópolcot és húzza egy darabig előre.
- A polc felfelé vagy lefelé mozgatásához fogja meg a két oldalsó bemélyedésnél.
- Tolja be a rakodópolcot.

Ügyeljen arra, hogy a világítással rendelkező rakodópolc hallhatóan a helyére kattanjon.

A rakodópolcokat ütközők biztosítják az akaratlan kihúzás ellen.

## Az osztott rakodópoleltoása

A magas termékek, pl. magas palackok vagy edények könnyebb tárolása érdekében az osztott polelölő része a hátsó rész alá csúsztható.

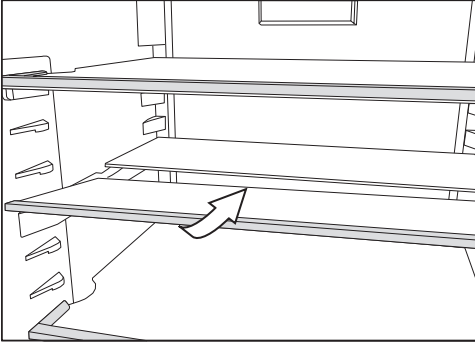

- Enyhén emelje meg az üveglap elölő felét, és óvatosan tolja be a hátsó rész alá.

## Az osztott rakodópolelthelyezése

Az osztott rakodópolelthelyezhető.

- Vegye ki mind a két fél üveglapot.

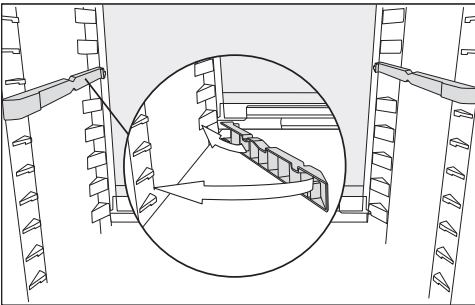

- Mindkét adaptert dugaszolja a kívánt magasságban balra és jobbra a tartóbordákra.

Az ütközőperemmel rendelkező üveglapnak kell hátul lennie.

## A palacktartó áthelyezése

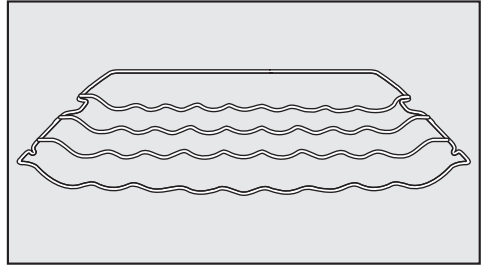

A palacktartót többféleképpen helyezheti be a hűtőkészülékbe.

- Elöl kissé emelje meg a palacktartót, húzza kicsit előre, a kivágással a felfekvő bordák fölé, majd húzza felfelé vagy lefelé a palacktartót.

A hátsó ütközőkengyelnek felfelé kell néznie, hogy a palackok ne érjenek a hátfalhoz.

A palacktartó ütközővel van biztosítva az akaratlan kihúzás ellen.

# Készülék-leírás

## Sütőtepsi helye

A fiókok felett el lehet helyezni egy sütőtepsit. A sütőtepsi maximális méretei: 466 mm szélesség/386 mm mélység/50 mm magasság.

- Nyissa ki a készülék ajtaját ütközésig.

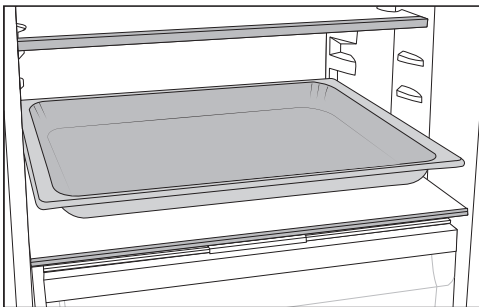

- Helyezze a sütőtepsit az elválasztólemeze.

**Tanács:** Hagyja a sütőtepsit szobahőmérsékletre hűlni, mielőtt betolná a hűtőzónába.

## A palacktartó használata az elválasztólemezen

Az elválasztólemezen vagy a palacktartót, vagy az üvegpolcot használhatja.

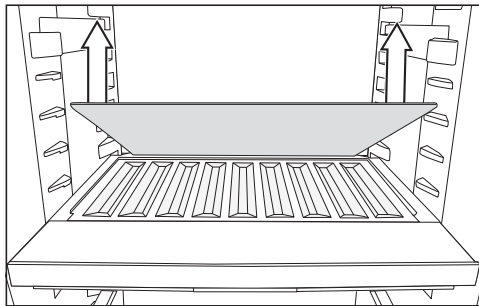

- Vegye ki a hátsó üvegpolcot az elválasztólemezből, és tegye félre biztos helyre az üvegpolcot.
- Helyezze be a palackokat az aljukkal hátrafelé ütközésig.

**Tanács:** Ha a palackok túllógnak a palacktartón, helyezze át feljebb az alsó palacktartó polcot.

## A szortírozó doboz kivétele és visszahelyezése

A PerfectFresh Active zónában lévő kiegészítő szortírozó doboz megkönnyíti az élelmiszerek szortírozását.

- Ha ki szeretné venni, előbb emelje meg a szortírozó doboz hátulját.
- Ha szeretné visszahelyezni a szortírozó dobozt a fiókba, előbb az elejét helyezze be.

## Szénszűrő áthelyezése

A KKF-FS (Active AirClean) tartóval ellátott szagszűrő utólag vásárolható tartozékként kapható (lásd: „Utólag vásárolható tartozékok“ című fejezet.)

### A markáns illatú élelmiszerek (pl. fűszeres sajtok) esetén ügyeljen a következőkre:

- A szénszűrőket tartalmazó tartót arra a rakodópolcra tegye, ahol ezeket az élelmiszereket tárolja.
- Szükség esetén cserélje hamarabb a szénszűrőket.
- Tegyen (tartóval együtt) további szénszűrőket a hűtőkészülékbe (lásd az „Utólag vásárolható tartozékok“ c. részt).

A szénszűrők tartója a rakodópolc egyik hátsó védőlécére fekszik fel.

- Úgy helyezheti át a szénszűrőt, hogy a tartóját felfelé lehúzza a védőlécről.
- Húzza le a védőléce a rakodópolcra.
- Helyezze be a védőléce a kívánt rakodópolcra.

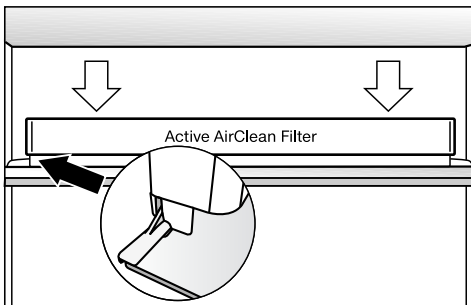

- Helyezze a tartót a védőlécre.

## Mellékelt tartozékok

### Szortírozódoboz

### Tojástartó

### Palacktartó

### Jégkockatartó

### Ajtónyitás-határoló

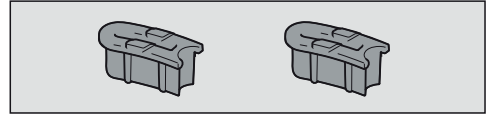

A hűtőajtó zsanérjait gyárilag úgy állították be, hogy a készülékajtót 115°-os szögben ki lehessen nyitni. Ha a készülék ajtaja pl. nyitáskor a szomszédos falnak ütközik, a nyílásszöget kb. 90° fokra kell csökkenteni.

Az összeszerelésnél kövesse a mellékelt szerelési útmutató utasításait.

# Készülék-leírás

---

## Utólag vásárolható tartozékok

A hűtőkészülékhez praktikus tartozékok, valamint tisztító- és ápolószerek kaphatók a Miele termékválasztékában.

Utólag vásárolható tartozékok a Miele webshopjában rendelhetők. Ezeket a termékeket a Miele Ügyfélszolgálatán (lásd ennek a használati útmutatónak a végén) vagy a Miele szakkereskedőknél is megvásárolhatja.

## Univerzális mikroszálas kendő

A mikroszálas kendő segít az ujjlenyomatok és enyhébb szennyeződések eltávolításában a nemesacél előlapokon, készülékpaneelen, ablakokon, bútorokon, autóüvegen stb.

## MicroCloth készlet

A MicroCloth készlet egy univerzális, egy üveghez való és egy fényesítőkendőből áll.

A kendők különösen szakadásállóak és strapabíróak. A nagyon finom mikroszálaiknak köszönhetően a kendők magas tisztítási teljesítményt érnek el.

## MicroCloth HyClean

A MicroCloth HyClean egy antibakteriális univerzális kendő, amely rendkívül szakadásálló és strapabíró. Szárazon vagy nedvesen, tisztítószerrel vagy anélkül is használható.

## KKF-FS (Active AirClean) tartóval ellátott szagszűrő

A szagszűrő semlegesíti a kellemetlen szagokat a hűtőzónában, és ezáltal javítja a levegő minőségét.

## A KKF-RF szagszűrő cseréje (Active AirClean)

A tartóhoz illő csereszűrők külön kaphatók. A szagszűrőket ajánlott 6 havonta cserélni.

## Palacktároló

A meglévő palacktároló mellett további palacktárolókat is elhelyezhet a hűtőzónában.

## Szortírozó doboz

A leírását lásd a „Készülék-leírás“ c. fejezet „A belső tér kialakítása“ c. részében.



# A hűtőkészülék be- és kikapcsolása

## Az első használat előtt

- Távolítsa el az összes csomagolóanyagot és védőfóliát.
- Tisztítsa le a szekrény belsejét és a tartozékokat (lásd a „Tisztítás és ápolás” fejezetet).

## A hűtőkészülék csatlakoztatása

- Csatlakoztassa a hűtőkészüléket az elektromos hálózathoz az „Elektromos csatlakoztatás” c. fejezetben leírtaknak megfelelően.

A kijelzőn először a Miele felirat, majd a(z)  szimbólum jelenik meg.



## A párasító víztartályának feltöltése és behelyezése



- Töltse fel a párasító víztartályát friss ivóvízzel (lásd az „Élelmiszerek tárolása a PerfectFresh Active zónában” c. fejezet „Nedves rekesz” részét).
- Helyezze be a víztartályt a hűtőzóna és a PerfectFresh Active zóna közötti elválasztólemezbe (lásd az „Élelmiszerek tárolása a PerfectFresh Active zónában” c. fejezet „Nedves rekesz” részét).

## A hűtőkészülék bekapcsolása

- Nyissa ki a készülék ajtaját.
- Koppintson a(z)  szimbólumra a kijelzőn.

A hűtőkészülék hűteni kezd, és a belső világítás világít.

Amint a hűtőkészülék a beállított fagyasztási hőmérsékletet elérte, a(z)   szimbólum kialszik, a fagyasztózóna hőmérséklet-kijelzője folyamatosan világít, és a figyelmeztető hang elnémul.

- Ha esetleg zavarná a figyelmeztető hang, akkor koppintson a(z)   piktogramra.

A figyelmeztető hangjelzés elhallgat.

A hűtőkészülék az előre beállított hőmérsékletre áll be.



Annak érdekében, hogy a hőmérséklet elég alacsony legyen, hagyja a hűtőkészüléket néhány órán keresztül előhűteni, mielőtt első alkalommal élelmiszert helyez bele. Csak akkor helyezzen élelmiszert a hűtőkészülékbe, ha elérte a beállított hőmérsékletet.

Csak akkor helyezzen élelmiszert a fagyasztózónába, ha a hőmérséklet a fagyasztózónában kellően alacsony (min.  $-18\text{ }^{\circ}\text{C}$ ).

# A hűtőkészülék be- és kikapcsolása

## A hűtőkészülék kikapcsolása

A teljes hűtőkészüléket csak beállítási módban  lehet kikapcsolni.



- Koppintson a(z)  szimbólumra.
- Simítson balra vagy jobbra, amíg középen meg nem jelenik a(z)  szimbólum.
- Koppintson a(z)  szimbólumra.

A hűtés és a belső világítás kikapcsolása megtörtént.

A kijelzőn megjelenik: .

Vegye figyelembe, hogy a hűtőkészülék nincs leválasztva a hálózatról, ha kikapcsolja.

## A hűtőzóna vagy a fagyasztózóna kikapcsolása egymástól függetlenül



- Érintse meg annak a hőmérsékletzónának a hőmérséklet-kijelzőjét, amelyet ki szeretne kapcsolni.
- Simítson jobbra, amíg középen meg nem jelenik a(z)  szimbólum.
- Koppintson a(z)  szimbólumra.

A kiválasztott hőmérsékletzóna hőmérséklet-kijelzője kialszik. A kijelzőn megjelenik a következő: .

A kiválasztott hőmérsékletzóna kikapcsol.

A másik hőmérséklet-kijelző továbbra is világít.

## A hűtőzóna vagy a fagyasztózóna visszakapcsolása egymástól függetlenül

- Koppintson a(z)  szimbólumra a megfelelő hőmérséklet-kijelzőn.
- Koppintson a(z)  szimbólumra.

A kívánt hőmérsékletzóna újból bekapcsol.

## Amire hosszabb távollét esetén ügyelni kell

Ha hosszabb távollét esetén kikapcsolja a hűtőkészüléket, de nem tisztítja ki, akkor zárt hűtőajtónál fennáll a penészesedés veszélye. Mindenképpen tisztítsa ki a hűtőkészüléket.

Ha hosszabb ideig nem használja a hűtőkészüléket, akkor tartsa be a következőket:

- Kapcsolja ki a hűtőkészüléket.
- Húzza ki a hálózati csatlakozódugót, vagy kapcsolja ki az otthoni kismegszakítót.
- Ürítse ki a párásító víztartályát, és tárolja megtisztított és száraz állapotban.
- A megfelelő szellőzés és a szagképződés elkerülése érdekében tisztítsa ki a hűtőkészüléket, és hagyja nyitva az ajtaját.

Akkor is tartsa be az utolsó két utasítást, ha hosszabb időre csak a hűtőzónát kapcsolja ki.

A megfelelő hőmérséklet beállítása nagyon fontos az élelmiszer elegendő ideig való eltarthatósága szempontjából. A hőmérséklet csökkenésével lelassulnak a mikroorganizmusok növekedési folyamatai. Az élelmiszerek nem romlanak meg olyan gyorsan.

Annál jobban emelkedik a hőmérséklet a hűtőkészülékben:

- minél gyakrabban és hosszabb ideig nyitják ki a készülék ajtaját
- minél több élelmiszert tárolnak a készülékben
- minél melegebb a frissen behelyezett élelmiszer
- minél magasabb a hűtőkészülék környezetének hőmérséklete. A hűtőkészüléket egy meghatározott klímaosztályra (a környezeti hőmérséklet egy adott tartományára) méretezték, amelynek a határértékeit be kell tartani.

### ... a hűtőzónában és a PerfectFresh Active zónában

A hűtőzónában **4 °C** hűtési hőmérsékletet ajánlunk.

A PerfectFresh Active zónában a hőmérséklet szabályozása automatikusan történik és a **0–3 °C** tartományban van.

### ... a fagyasztózónában

A friss élelmiszer lefagyasztásához **-18 °C** szükséges. Így meghosszabbítható az élelmiszerek eltarthatósága, és mindeközben optimális minőségüket is megőrzik.

Amint a hőmérséklet **-10 °C** fölé emelkedik, a mikroorganizmusok elkezdik lebontani az élelmiszert, emiatt az rövidebb ideig lesz eltartható. Ezért a meg- vagy felolvasztott élelmiszert csak akkor szabad újra lefagyasztani, ha már feldolgozták (megfőzték vagy megsütötték). Magas hőmérsékleten a legtöbb mikroorganizmus elpusztul.

# A helyes hőmérséklet

## Hőmérséklet-kijelző

Normál üzemben a kijelzőn a **középső, tényleges hűtőzóna-hőmérséklet** és a **legmagasabb fagyasztózóna-hőmérséklet** látható, amelyek pillanatnyilag a hűtőkészülékben uralkodnak.

A környezeti hőmérséklettől és a beállítástól függően néhány óráig is eltarthat, amíg a készülék eléri és folyamatosan kijelzi a kívánt hőmérsékleteket.

## A hőmérséklet beállítása a hűtő-/fagyasztózónában

- Érintse meg annak a hűtőzónának a hőmérséklet-kijelzőjét, amelynek a hőmérsékletét be szeretné állítani.
- Simítson balra vagy jobbra, amíg középen meg nem jelenik a kívánt hőmérséklet.
- A megerősítéshez koppintson a kívánt hőmérsékletre.

A hőmérséklet-kijelző visszavált a hűtőkészülékben pillanatnyilag uralkodó tényleges hűtőzóna- és fagyasztózóna-hőmérsékletre.



## Lehetséges beállítási értékek

- Hűtőzóna: 3 °C és 9 °C között
- Fagyasztózóna: -15 °C és -26 °C között
- Kiegészítő hűtőzóna (Freeze&Cool-Zone): -2 °C és 14 °C között

## A hőmérséklet fokozat módosítása a PerfectFresh Active-zónában

A PerfectFresh Active-zónában a készülék a hőmérsékletet automatikusan 0 és 3 °C között szabályozza.

Amennyiben magasabb vagy alacsonyabb értéket akar beállítani, mert pl. halat szeretne tárolni, akkor csekély mértékben fokozatosan módosíthatja a hőmérsékletet.

- Koppintson a(z)  szimbólumra.
- Simítson balra vagy jobbra, amíg középen meg nem jelenik a(z)  szimbólum.
- Koppintson a(z)  szimbólumra.
- Simítson balra vagy jobbra, amíg középen meg nem jelenik a kívánt beállítás (1: legalacsonyabb hőmérséklet, 9: legmagasabb hőmérséklet).
- A megerősítéshez koppintson a kívánt beállításra.

A hőmérséklet-fokozat gyári beállítása 5.

Az 1. és a 4. fokozat közötti beállítás esetén bizonyos körülmények esetén a hőmérséklet 0 °C alá csökken. Az élelmiszerek megfagyhatnak. Ellenőrizze a hőmérséklet-beállítást.

## Ha módosította a beállított hőmérsékletet:

- Néhány óra elteltével ellenőrizze a hőmérséklet-kijelzőt. Csak ekkorra áll be a tényleges hőmérséklet.
- kb. 6 óra után csekély mértékben megtöltött hűtőkészülék esetén
- kb. 24 óra után teli hűtőkészülék esetén

Ha a hőmérséklet ezt követően túl magas vagy túl alacsony:

- Ismét állítsa be a hőmérsékletet.

# A Szuperhűtés és a SuperFrost használata

## Szuperhűtés ❄

Bekapcsolt Szuperhűtés funkcióval ❄ a **hűtőzóna** nagyon gyorsan lehűl a leghidegebb értékre (a környezeti hőmérséklettől függően). A hűtőkészülék a lehető legnagyobb hűtőteljesítménnyel működik, és a hőmérséklet csökken. Válassza ezt a funkciót, ha nagy mennyiségű, frissen betárolt élelmiszert vagy italt szeretne gyorsan lehűteni.

A Szuperhűtés ❄ funkció használatakor a készülék zajosabb lehet.

A Szuperhűtés funkciót ❄közvetlenül a lefagyasztandó élelmiszer vagy ital behelyezése előtt be kell kapcsolni.

A Szuperhűtés funkció ❄ kb. 12 óra után automatikusan kikapcsol. A hűtőkészülék újra normál teljesítménnyel működik.

**Tanács:** Energiatakarékosági célból a Szuperhűtés ❄ funkciót saját maga is kikapcsolhatja, amint az élelmiszerek vagy az italok kellően hidegek.

## A Szuperhűtés ❄ be- és kikapcsolása

- Érintse meg a hűtőzóna hőmérséklet-kijelzőjét.
- A Szuperhűtés funkció be- és ismételt kikapcsolásához koppintson a(z) ❄ szimbólumra.

A Szuperhűtés funkció **használatakor** a(z) ❄ szimbólum narancssárgán világít.

- A beállításokból való kilépéshez koppintson a hőmérséklet-kijelzőre.

# A Szuperhűtés és a SuperFrost használata

## SuperFrost ❄️

Ha be van kapcsolva a SuperFrost ❄️ funkció, a **fagyasztózóna** nagyon gyorsan lehül a leghidegebb értékre (a környezeti hőmérséklettől függően). A hűtőkészülék a lehető legnagyobb hűtőteljesítménnyel működik, és a hőmérséklet csökken. Ezt a funkciót a friss élelmiszerek lefagyasztása előtt érdemes használni. Ezzel eléri, hogy az élelmiszerek gyorsan átfagyjanak, és így tápértékük, vitamintartalmuk, kinézetük és ízük megmarad.

Ha be van kapcsolva a SuperFrost ❄️ funkció, előfordulhat, hogy a készülék hangosabban működik.

A SuperFrost funkciót kb. **6 órával a lefagyasztandó élelmiszer betárolása előtt** kell bekapcsolni.

Ha a **maximális fagyasztási fokozatot** szeretné használni, **24 órával előbb** be kell kapcsolni a SuperFrost ❄️ funkciót.

A SuperFrost ❄️ funkció legfeljebb 72 óra után automatikusan kikapcsol. A hűtőkészülék újra normál teljesítménnyel működik. A funkció kikapcsolásáig eltelt idő a frissen berakott élelmiszer mennyiségétől függ.

**Tanács:** Energiatakarékossági okból a SuperFrost funkciót ön is kikapcsolhatja, amint az élelmiszerek vagy italok már kellően lehültek.

A SuperFrost funkciót nem szükséges bekapcsolni,

- ha már fagyott élelmiszert tesz be.
- ha naponta legfeljebb csak 2 kg élelmiszert tesz be.

## A SuperFrost ❄️ be- és kikapcsolása

- Érintse meg a fagyasztózóna hőmérséklet-kijelzőjét.
- A SuperFrost funkció be- és ismételt kikapcsolásához koppintson a(z) ❄️ szimbólumra.

A SuperFrost funkció **használatakor** a(z) ❄️ szimbólum narancssárgán világít.

- A beállításokból való kilépéshez koppintson a hőmérséklet-kijelzőre.

### Az egyes beállításokhoz kapcsolódó magyarázatok



A következőkben csak azon beállítások leírása következik, amelyek további magyarázatot igényelnek.



Beállítási módban  az ajtóriasztás és a többi figyelmeztető jelzés automatikusan le van tiltva.



### Party mód

A Party mód  akkor ajánlott, ha nagy mennyiségű, frissen betárolt élelmiszert vagy italt szeretne gyorsan lehűteni vagy lefagyasztani.

**Tanács:** A Party módot  kb. 4 órával az élelmiszerek és italok behelyezése előtt be kell kapcsolni.



Ha a Party módot  bekapcsolja, a Superhűtés és SuperFrost  funkciók is automatikusan bekapcsolnak.

A Party módot  nem lehet bekapcsolni, ha a hűtőrész ki van kapcsolva vagy a Szabadság mód  aktív.

A Party mód  kb. 24 óra után automatikusan kikapcsol. A Party módot  azonban bármikor korábban is kikapcsolhatja.

### Szabadság üzemmód

Érdemes a Szabadság üzemmód  funkciót használni, ha például nyaralás alatt nem akarja teljesen kikapcsolni a hűtőzónát, vagy nincs szüksége nagy hűtőteljesítményre.

Ha a Szabadság üzemmód  be van kapcsolva, az látható a kezdő kijelzőn. A kezdő kijelzőn és a Beállítási módban  lehet kikapcsolni.

A hűtőzónában 15 °C, míg a PerfectFresh Active zónában automatikusan 9–12 °C közötti hőmérséklet áll be. A hűtőzóna így energiatakarékos módon üzemben maradhat.

A fagyasztózóna bekapcsolt állapotban marad a korábban beállított hőmérsékleten.

Ennél a hűtőzóna-középhőmérsékletnél a nem könnyen romló élelmiszerek még egy ideig a hűtőkészülékben maradhatnak. Az energiafogyasztás alacsonyabb, mint normál üzemmódban. Szag és penész sem képződik, mint ahogy az egy kikapcsolt, csukott ajtajú hűtőzónánál előfordulhat.

 A megromlott élelmiszer fogyasztása veszélyeztetheti az egészséget.

Amennyiben a hőmérséklet hosszú távon 4 °C fok felett van a hűtőzónában, az károsíthatja az élelmiszerek eltarthatóságát és minőségét.

A Szabadság üzemmódot  mindig csak egy meghatározott időre kapcsolja be.



Ebben az időszakban ne tartson érzékeny, könnyen romló élelmiszereket, például gyümölcsöt, zöldséget, halat, húst és tejtermékeket a hűtőben.

## További beállítások elvégzése

---

### A reteszelési funkció / bekapcsolása

A reteszelési funkció védelmet nyújt a hűtőkészülék véletlen kikapcsolása és az ellen, hogy illetéktelen személyek, pl. gyermekek véletlenül módosítsák a beállításokat.

- Koppintson a(z)  szimbólumra.
- Simítson balra vagy jobbra, amíg középen meg nem jelenik a(z)  szimbólum.
- Koppintson a(z)  szimbólumra.

A reteszelési funkció használatakor a(z)  szimbólum narancssárgán világít.

- Csukja be a készülék ajtaját. A reteszelési funkció  csak ekkor aktiválódik.

### A reteszelési funkció / átmeneti deaktiválása

Ha pl. a hőmérséklet-beállítást szeretné módosítani, akkor átmenetileg deaktiválhatja a reteszelési funkciót:



- Érintse meg annak a hűtőzónának a hőmérséklet-kijelzőjét, amelynek a hőmérsékletét be szeretné állítani.
- Kb. 6 másodpercig tartsa az ujját a(z)  szimbólumon.

A kijelző a hőmérséklet-beállításra ugrik.

- Hajtsa végre a kívánt beállításokat.

A készülék ajtajának becsukásával a reteszelési funkció  ismét bekapcsol.

### A reteszelési funkció / teljes kikapcsolása

- Koppintson a(z)  szimbólumra.
- Kb. 6 másodpercig tartsa az ujját a(z)  szimbólumon.

- Simítson balra vagy jobbra, amíg középen meg nem jelenik a(z)  szimbólum.

- Koppintson a(z)  szimbólumra.

A reteszelési funkció kikapcsolt állapotában a(z)  szimbólum világít.



### Sabbat üzemmód

A hűtőkészülék a vallási szokások támogatása érdekében Sabbat üzemmóddal rendelkezik.

Ha a Sabbat üzemmód  be van kapcsolva, az először a kezdő kijelzőn látható.

3 másodperc elteltével a kijelző kikapcsol.

Amíg a Sabbat üzemmód  be van kapcsolva, addig nem hajthat végre egyetlen beállítást sem a hűtőszekrényén.



Ügyeljen arra, hogy a készülékajtók fixen zárva legyenek, mivel az optikai és akusztikus figyelmeztetések ki vannak kapcsolva.

A Sabbat üzemmód funkció  kb. 80 óra után automatikusan kikapcsol.

Bekapcsolt Sabbat üzemmódnál  a következők deaktiválódnak:

- a belső világítás nyitott készülékajtónál
- az összes hang- és optikai jelzés
- a hőmérséklet-kijelző
- az aktív Wi-Fi kapcsolat

Minden további, előzőleg bekapcsolt funkció továbbra is aktív marad.

 A megromlott élelmiszer fogyasztása veszélyeztetheti az egészséget. Mivel a Sabbat üzemmód  alatt bekövetkező esetleges áramszünetet a készülék semmilyen módon nem jelzi, ezért az élelmiszerek bizonyos körülmények között hosszabb ideig magasabb hőmérsékletnek lehetnek kitéve. Ezáltal az élelmiszer eltarthatósága lerövidül.

Ha a Sabbat üzemmód  alatt áramszünet volt, ellenőrizze az élelmiszerek minőségét.



### Sabbat üzemmód kikapcsolása

- Koppintson a sötét kijelzőre.

Ekkor megjelenik a(z)  szimbólum.



- Koppintson a(z)  szimbólumra.

A(z)  szimbólum narancssárgán világít.



- A Beállítási üzemmódban  koppintson a(z)  szimbólumra.

Amikor a Sabbat üzemmód ki van kapcsolva, a(z)  szimbólum fehéren világít.

### Sabbat üzemmód bekapcsolása

- A  beállítási módban lapozzon a(z) < vagy > érintőgombbal a(z)  szimbólumra.

- Érintse meg az OK gombot.

Bekapcsolt  Sabbat üzemmód funkció mellett egy pont jelenik meg a  kijelző felső sarkában.

3 másodperc elteltével a kijelző kikapcsol.

- Csukja be a készülék ajtaját.

### Sabbat üzemmód kikapcsolása



- Koppintson az OK érintőgombra.

## További beállítások elvégzése

---

A kijelzőn megjelenik a következő: .

- Érintse meg az *OK* gombot.

Bekapcsolt  Sabbath üzemmód funkció mellett egy pont jelenik meg a  kijelző felső sarkában.

- Érintse meg az *OK* gombot.

Kikapcsolt  Sabbath mód funkció mellett kialszik a kijelző felső sarkában lévő pont.



### Tudnivalók a Sabbath üzemmóddal kapcsolatban

Ezt a terméket a Star-K, egy nemzetközi, kóser-tanúsítással foglalkozó intézet tanúsította.

Itt lekérdezheti a Star-K tanúsítvány verziószámát.



### Az ajtóriasztás bekapcsolásáig eltelt időtartam módosítása

Beállíthatja, hogy a készülékajtó kinyitása után mennyi idővel szólaljon meg az ajtóriasztás.

- Koppintson a(z)  szimbólumra.
- Simítson balra vagy jobbra, amíg középen meg nem jelenik a(z)  szimbólum.
- Koppintson a(z)  szimbólumra.
- Simítson balra vagy jobbra, amíg középen meg nem jelenik a kívánt, 30 másodperc és 3 perc 30 másodperc közötti időtartam.
- A megerősítéshez koppintson a kívánt beállításra.

## További beállítások elvégzése



### Szabályozható hőmérsékletzóna (Freeze&Cool) /



A szabályozható hőmérsékletzóna lehetővé teszi, hogy a fagyasztózónát  alternatív megoldásként hűtőzónaként  használja.

A beállított hőmérséklet eléréséhez szükséges időtartam

A zóna tényleges hőmérséklete	A hőmérséklet módosítása erre az értékre:	Időtartam (óra)
-18 °C	0 °C	> 8
-18 °C	8 °C	> 12
8 °C	14 °C	> 6
14 °C	-18 °C	> 4

A kívánt hőmérsékletzóna akkor is kiválasztható, ha a felső hűtőzóna külön ki van kapcsolva.

Az, hogy a fagyasztózóna  vagy a kiegészítő hűtőzóna  van-e bekapcsolva,



- a kijelzett hőmérsékleti tartományon látható az alsó hőmérséklet-kijelzőn: -15 és -26 °C között: fagyasztózóna -2 és 14 °C között: kiegészítő hűtőzóna
-  beállítási módban:  fehéren világít: fagyasztózóna  narancssárgán világít: kiegészítő hűtőzóna

### Váltás fagyasztózónáról kiegészítő hűtőzónára





A hőmérséklet -2 °C és 14 °C között változtatható.

Ügyeljen arra, hogy a fiókokból kivegye a korábban behelyezett fagyasztott élelmiszert.



Ha a fagyasztózónát kiegészítő hűtőzónaként  használja,

- automatikusan kikapcsol a SuperFrost  funkció.
- a felső hűtőzónában bekapcsolva marad a Szabadság üzemmód  és a Party mód .

 A megromlott élelmiszer fogyasztása veszélyeztetheti az egészséget. Ha a hőmérséklet hosszabb ideig -18 °C-nál melegebb volt, a fagyasztott áru meg- vagy felolvadhat. Ezáltal az élelmiszer eltarthatósága lerövidül. Ellenőrizze, hogy a fagyasztott élelmiszer meg- vagy felolvadt-e. Ebben az esetben minél hamarabb fogyassza el ezeket az élelmiszereket, vagy pedig az ismételt lefagyasztás előtt főzze meg vagy süsse meg őket.

- Koppintson a(z)  szimbólumra.
  - Simítson balra vagy jobbra, amíg középen meg nem jelenik a(z)  szimbólum.
  - Koppintson a(z)  szimbólumra.
- A kijelzőn sárga színű lesz a(z)  szimbólum.
- Hagyja jóvá a kiválasztást az OK gombbal.

## További beállítások elvégzése

A(z)  beállítási módban a(z)  ikon narancssárgán világít.

A készülék beáll az előre beállított -2 °C hőmérsékletre.



Az „Élelmiszerek tárolása a kiegészítő hűtőzónában” című fejezet információkat tartalmaz arra vonatkozóan, hogy melyik élelmiszer milyen hőmérsékleti tartományban tárolható optimálisan.

### Váltás kiegészítő hűtőzónáról fagyasz- tőzónára

A hőmérséklet -15 °C és -26 °C között változtatható.



Ügyeljen arra, hogy a fiókokból kivegye a korábban behelyezett hűtött élelmiszert.

Csak akkor helyezzen élelmiszert a fagyasztózónába, ha a hőmérséklet a fagyasztózónában kellően alacsony (min. -18 °C).

- Koppintson a(z)  szimbólumra.
- Simítson balra vagy jobbra, amíg középen meg nem jelenik a(z)  szimbólum.
- Koppintson a(z)  szimbólumra.

A kijelzőn sárga színű lesz a(z)  szimbólum.

- Hagyja jóvá a kiválasztást az OK gombbal.

A(z)  beállítási módban a(z)  ikon fehérén világít.

- A beállításokból való kilépéshez koppintson a(z)  vagy az OK gombra.
- Érintse meg a fagyasztózóna hőmérséklet-kijelzőjét.

A készülék beáll az előre beállított -15 °C hőmérsékletre.

- Simítson jobbra, amíg középen meg nem jelenik a -18 °C.
- A megerősítéshez koppintson a kívánt hőmérsékletre.

A hőmérséklet-kijelző visszavált a hűtőkészülékben pillanatnyilag mérhető tényleges fagyasztózóna-hőmérsékletre.

### Miele@home

A hűtőkészülék integrált Wi-Fi-modullal van felszerelve.

Gyárilag a hálózati funkció deaktiválva van.

A használatához szüksége van a következőkre:

- Wi-Fi-hálózat
- Miele App,
- Miele felhasználói fiók. A felhasználói fiókot a Miele App segítségével tudja létrehozni.

A Miele App végigvezeti önt a hűtőkészülék és az otthoni Wi-Fi-hálózat közötti kapcsolat létrehozásán.

Miután csatlakoztatta a hűtőkészüléket a Wi-Fi-hálózatához, az App segítségével pl. a következőket tudja elvégezni:

- információk lehívása hűtőkészüléke üzemi állapotáról
- hűtőkészüléke beállításainak módosítása

A hűtőkészülék Wi-Fi-hálózatba történő csatlakoztatásával növekszik az energiafogyasztás – akkor is, ha a hűtőkészülék ki van kapcsolva.

Gondoskodjon arról, hogy a hűtőkészüléke felállítási helyén a Wi-Fi-hálózat jelerőssége megfelelő legyen.

### A Wi-Fi kapcsolat elérhetősége

A Wi-Fi kapcsolat egy frekvencia tartományt oszt meg más készülékekkel (pl. mikrohullámú sütő, távirányítású játékok). Ezért időszakos vagy állandó kapcsolódási zavarok léphetnek fel. A kínált funkciók állandó rendelkezésre állását ezért nem lehet biztosítani.

### A Miele@home elérhetősége

A Miele App használata a Miele@home szolgáltatások elérhetőségétől függ az ön országában.

A Miele@home szolgáltatás nem minden országban elérhető.

Információkat az elérhetőségről a [www.miele.com](http://www.miele.com) weboldalon talál.



### Miele alkalmazás

A Miele alkalmazást ingyenesen letöltheti az Apple AppStore-ból vagy a Google Play áruházból.



## További beállítások elvégzése

### A Miele@home első beüzemelése





- Koppintson a(z)  szimbólumra.
- Simítson balra vagy jobbra, amíg középen meg nem jelenik a(z)  szimbólum.
- Koppintson a(z)  szimbólumra.
- Koppintson a kívánt csatlakoztatási módra (APP vagy WPS).

A sikeres bejelentkezést követően megjelenik a(z)  szimbólum a kezdő kijelzőn.



Ha a kapcsolat nem jött létre, akkor a(z)  szimbólum jelenik meg.

- Ez esetben indítsa újra a folyamatot.

### A Wi-Fi-kapcsolat deaktiválása vagy aktiválása





- Koppintson a(z)  szimbólumra.
- Simítson balra vagy jobbra, amíg középen meg nem jelenik a(z)  szimbólum.
- Koppintson a(z)  szimbólumra.
- A Wi-Fi-kapcsolat deaktiválásához koppintson a(z)  szimbólumra.

Ekkor megjelenik a(z)  szimbólum.

- A Wi-Fi-kapcsolat újbóli aktiválásához koppintson a(z)  szimbólumra.
- A menüszintről való kilépéshez koppintson a(z)  szimbólumra.

Amikor a Wi-Fi-kapcsolat aktív, a(z)  szimbólum világít a kezdő kijelzőn.

### A hálózati konfiguráció visszaállítása

- Koppintson a(z)  szimbólumra.
- Simítson balra vagy jobbra, amíg középen meg nem jelenik a(z)  szimbólum.
- Koppintson a(z)  szimbólumra.
- Simítson jobbra, amíg középen meg nem jelenik a(z)  szimbólum.
- Koppintson a(z)  szimbólumra.
- Koppintson a(z) OK szimbólumra.



A Miele@home minden elvégzett beállítása és a bevitt értékek is visszaállnak.

A Wi-Fi-kapcsolatot deaktiválták, a(z)  szimbólum eltűnik a kezdő kijelzőről.

Ha a hűtőkészüléket kiselejtezi, eladja, vagy használt hűtőkészüléket helyez üzembe, állítsa vissza a hálózati konfigurációt. Ezzel az összes személyes adat törlődik a hűtőkészülékből. Ezenkívül a korábbi tulajdonos sem férhet többé hozzá a hűtőkészülékhez.

### A figyelmeztető és egyéb hangjelzések hangerejének / módosítása



A figyelmeztető és egyéb (pl. ajtóriasztáshoz vagy hibaüzenethez kapcsolódó) hangjelzések hangerejét módosíthatja. Vagy ha zavarónak érzi, ki is kapcsolhatja a figyelmeztető és egyéb hangjelzéseket.

- Koppintson a(z)  szimbólumra.
- Simítson balra vagy jobbra, amíg középen meg nem jelenik a(z)  szimbólum.
- Koppintson a(z)  szimbólumra.
- A szegmenssávon balra vagy jobbra simítva válassza ki a kívánt hangerőt.
- A szegmenssávra koppintva hagyja jóvá a kívánt hangerőt.

Ha a figyelmeztető és egyéb hangjelzések ki vannak kapcsolva, a(z)  szimbólum látható a kijelzőn.

### A kijelző fényerejének módosítása





A kijelző fényerejét a környezet fényviszonyaihoz igazíthatja.

- Koppintson a(z)  szimbólumra.
- Simítson balra vagy jobbra, amíg középen meg nem jelenik a(z)  szimbólum.
- Koppintson a(z)  szimbólumra.
- A szegmenssávon balra vagy jobbra simítva válassza ki a kívánt fényerőfokozatot.
- A szegmenssávra koppintva hagyja jóvá a kívánt fényerőfokozatot.

### A bemutató üzemmód kikapcsolása

A bemutató üzemmód  lehetővé teszi a szakkereskedőknek a hűtőkészülék bekapcsolt hűtés nélküli bemutatását. Magáncélú használat során erre a beállításra nincs szüksége.

Ha gyárilag bekapcsolták a bemutató üzemmódot, a(z)  szimbólum látható a kezdő kijelzőn.





- Koppintson a(z)  szimbólumra.
- Koppintson a(z)  szimbólumra.
- Simítson balra vagy jobbra, amíg középen meg nem jelenik a(z)  szimbólum.
- Koppintson a(z)  szimbólumra.

A bemutató üzemmód  kikapcsolása után a hűtőkészülék kikapcsol, és újra be kell kapcsolni.

## További beállítások elvégzése

### A beállítások visszaállítása a kiszállítási állapotra

A hűtőkészülék összes beállítása visszaáll a kiszállítási állapotra (a beállításokat lásd a „Készülék-leírás“ c. fejezetben).

- Koppintson a(z)  szimbólumra.
  - Simítson balra vagy jobbra, amíg közepén meg nem jelenik a(z)  szimbólum.
  - Koppintson a(z)  szimbólumra.
- Ekkor megjelenik a(z)  szimbólum.
- Koppintson az OK gombra.

A hűtőkészülék kikapcsol, és újra be kell kapcsolni.



### Információk

A kijelzőn megjelennek a készülékadatok (modellazonosító és sorozatszám).

Ezekre a készülékadatokra szüksége lesz az alábbi esetekben:

- a hűtőszekrény Wi-Fi hálózatra csatlakoztatásakor (lásd a „További beállítások elvégzése“ című fejezet „Miele@home“ szakaszát) (modelltől függően).
- üzemzavar bejelentéséhez a Miele Ügyfélszolgálatnál (lásd az „Ügyfélszolgálat“ című fejezetet).
- információk lekérdezéséhez az EPREL adatbázisból (lásd az „Ügyfélszolgálat“ című fejezetet).

### Szagszűrő cserekijelzője



A szagszűrő (utólag vásárolható tartozék) behelyezése után először aktiválja a szagszűrő cserekijelzőjét  a beállítási módban .

A szagszűrő kezdő kijelzőn megjelenő cserekijelzője  kb. 6 havonta emlékezteti önt a szagszűrő cseréjének szükségességére (lásd a „Tisztítás és ápolás“ c. fejezet „A szagszűrő cseréje“ részét).

### Tisztítási üzemmód

A Tisztítási üzemmód  megkönnyíti a hűtőzóna tisztítását (lásd a „Tisztítás és ápolás“ c. fejezetet). Bár a hűtőzóna ki van kapcsolva, a belső világítás bekapcsolva marad. A hallható és látható jelzések szintén kikapcsolnak.

Ha a Tisztítási üzemmód  be van kapcsolva, az látható a kezdő kijelzőn.



A tisztítást követően kapcsolja ki a Tisztítási üzemmódot . Ha a készülék ajtaja tíz percnél hosszabb ideig csukva van, a Tisztítási üzemmód  automatikusan kikapcsol.



 A megromlott élelmiszer fogyasztása veszélyeztetheti az egészséget. Ha a hőmérséklet hosszabb ideig -18 °C-nál melegebb volt, a fagyasztott áru meg- vagy felolvadhat. Ezáltal az élelmiszer eltarthatósága lerövidül. Ellenőrizze, hogy a fagyasztott élelmiszer meg- vagy felolvadt-e. Ebben az esetben minél hamarabb fogyassza el ezeket az élelmiszereket, vagy pedig az ismételt lefagyasztás előtt főzze meg vagy süsse meg őket.

## Hőmérsékleti riasztás

A hűtőkészülék hőmérsékleti riasztással van ellátva annak érdekében, hogy a hőmérséklet ne emelkedjen észrevétlenül a fagyasztózónában.

Ha a fagyasztózónában a hőmérséklet túl magas hőmérsékleti tartományt ér el, a fagyasztózána hőmérséklet kijelzőjén a   pirosan világít. Továbbá egy figyelmeztető hang szólal meg, amíg az állapot meg nem szűnik, vagy ki nem kapcsolják a figyelmeztető hangot.



A beállított hőmérséklettől függ, hogy a hűtőkészülék mikor tartja túl magasnak az adott hőmérséklet-tartományt.



A következő helyzetekben adott esetben hallható és látható jelzés történik:

- Ha bekapcsolja a hűtőkészüléket, és a hőmérséklet az egyik hőmérsékleti zónában túl nagy mértékben tér el a beállított hőmérséklettől.
- Ha fagyasztott ételt szortíroz és vesz ki, és közben túl sok meleg levegő áramlik be.
- Ha nagyobb mennyiségű élelmiszert fagyaszt le.
- Ha meleg, friss élelmiszert fagyaszt le.
- Ha áramkimaradás lép fel.
- Ha a hűtőkészülék meghibásodott.

A hőmérsékleti riasztás kikapcsolása előtt meg kell határozni és ki kell javítani a hőmérsékleti riasztás okát.

Ha zavarja a figyelmeztető hang, akkor korábban is kikapcsolhatja.

■ Koppintson a(z)   szimbólumra.

Ezzel jóváhagyta a figyelmeztető jelzést: a(z)   szimbólum kialszik, a hangjelzés pedig megszűnik.

A kijelzőn megjelenik a kezdőképernyő: a fagyasztózána hőmérséklet-kijelzőjén kb. 1 percre villogva megjelenik az eddig a fagyasztózánaiban uralkodó legmagasabb hőmérséklet. Végül a hőmérséklet-kijelző a fagyasztózána aktuális hőmérsékletére vált.

# Hőmérsékleti és ajtóriasztás

---

## Ajtóriasztás

A hűtőkészüléket ajtóriasztással szereltek fel a nyitva álló készülékajtónál fellépő energiaveszteség elkerülése és a betárolt hűtőáru védelme érdekében.

Ha az egyik készülékajtó hosszabb ideig nyitva van, a hőmérséklet-kijelzőn a(z)  sárgán világít. Ezenkívül egy figyelmeztető hang is megszólal, a belső világítás pedig villog.

Az ajtóriasztás bekapcsolásáig eltelt időtartam módosítható (lásd a „További beállítások elvégzése“ c. fejezetet).

Az ajtóriasztás figyelmeztető hangja azonban ki is kapcsolható (lásd a „További beállítások elvégzése“ c. fejezetet).

Amint a készülékajtó becsukódik, a figyelmeztető hang elnémul, a(z)  szimbólum pedig eltűnik a kijelzőről.

### Az ajtóriasztás idő előtti kikapcsolása

■ Érintse meg a kijelzőn a(z)  lehetőséget.

A figyelmeztető hang elnémul, a(z)  szimbólum eltűnik, a belső világítás pedig folyamatosan világít.

Ha a készülékajtó nem csukódik be, az ajtóriasztás kb. 1 perc múltán ismét megszólal.



A gyúlékony gázkeverékek robbanást okozhatnak.

A gyúlékony gázkeverékeket az elektromos alkatrészek begyűjthetik.

Ne tartson a hűtőkészülékben robbanóképes anyagokat és éghető hajtógázzal működő termékeket

(pl. spray-eket). Az ilyen spray-eket a flakonra nyomtatott összetevőlistáról vagy a láng szimbólumról ismerheti fel. Az esetlegesen kiszivárgó gázokat az elektromos alkatrészek begyűjtik.



A zsír- vagy olajtartalmú élelmiszerek károsodást okozhatnak.

Ha a hűtőkészülékben vagy a készülék ajtajában zsír- vagy olajtartalmú élelmiszert tárol, akkor mechanikai feszültség okozta repedések keletkezhetnek a műanyagban, és ezáltal a műanyag eltörhet vagy megrepedhet.

Ügyeljen arra, hogy a kiömlő zsír vagy olaj ne érintkezzen a hűtőkészülék műanyag alkatrészeivel.

Ha a levegő keringése nem kielégítő, a hűtési teljesítmény csökken, és az energiafogyasztás nő.

Ne tárolja az élelmiszereket túl szorosan egymás mellett, hogy a levegő megfelelően tudjon keringeni.

Ne takarja el a ventilátort a készülék hátfalán.

## Különböző hűtési területek

A természetes levegőkeringés miatt különböző hőmérsékletű területek alakulnak ki a hűtőzónában.

A hideg, nehéz levegő a hűtőzóna alsó részébe süllyed. Használja a különböző hűtőzónákat az élelmiszer betárolásakor.

Ez egy automatikus dinamikus hűtés-sel rendelkező hűtőkészülék, melynél működő ventilátor mellett beállítódik az egyenletes hőmérséklet. A különböző hűtőzónák így kevésbé erősen hang-súlyosak.

## A legmelegebb tartomány

A legmelegebb tartomány a hűtőzónában egészen fent, a készülékajtónál van. Ezt a területet pl. vaj tárolására használja, így kenhető marad, és sajt számára, hogy megtartsa az aromáját.

# Élelmiszerek tárolása a hűtőzónában

## A leghidegebb terület

A hűtőzóna leghidegebb része közvetlenül a PerfectFresh Active zóna elválasztólemeze felett és a hátsó falnál van. Még ennél is alacsonyabb azonban a hőmérséklet a PerfectFresh Active zóna rekeszeiben.

A 4 °C-os hűtési hőmérséklet és a megfelelő higiénia lassítják az olyan baktériumok, pl. szalmonella vagy listéria szaporodását, amelyek súlyos ételmérgezéshez vezethetnek.

Éppen ezért a hűtőzóna és a PerfectFresh Active zóna e részein helyezhető el minden érzékeny és könnyen romló étel, például:

- hal, hús, szárnyas
- kolbászfélék, készételek
- tojásos vagy tejszínes ételek/sütemények
- friss tészta, sütemény-, pizza-, quiche-tészta
- nyers tejből készült sajtok és más, nyers tejből készült termékek
- humusz, zöldségkrémek, növényi alapú túróhelyettesítők
- fóliába csomagolt zöldségkeverék
- és általában minden friss étel (amelynek eltarthatóságához legalább 4 °C-os tárolási hőmérséklet szükséges)

## A hűtőzónában nem tárolható élelmiszerek

Nem minden étel alkalmas 5 °C alatti tárolásra, mert hidegre érzékenyek.

Ilyen hidegre érzékeny élelmiszerek többek között:

- ananász, avokádó, banán, gránátalma, mangó, dinnyefajták, papaya, maracuja, citrusfélék (pl. citrom, narancs, mandarin, grapefruit)
- gyümölcsök, amelyek utóérést igényelnek
- padlizsán, uborka, burgonya, paprika, paradicsom, cukkini
- kemény sajt (pl. parmezán, hegyi sajt)

**Tanács:** A szabályozható hőmérsékletzóna lehetővé teszi, hogy a fagyasztózónát alternatív megoldásként kiegészítő hűtőzónaként használja. Ezeket az élelmiszereket 8 °C és 14 °C közötti optimális hőmérsékleten tárolhatja (Lásd az „Élelmiszerek tárolása a kiegészítő hűtőzónában” című fejezet „8 °C és 14 °C közötti hőmérsékleti tartomány” című szakaszát).

## Megjegyzések élelmiszer vásárlásához

A hosszú eltarthatóság legfontosabb feltétele az élelmiszer frissessége a betároláskor.

Ügyeljen a lejárat dátumra és a megfelelő tárolási hőmérsékletre.

A hűtési láncot lehetőleg ne szakítsa meg, ha pl. az élelmiszert meleg autóban szállítja.

## Az élelmiszerek helyes tárolása

Az élelmiszereket a hűtőzónában becsomagolva vagy jól betakarva tárolja (a PerfectFresh Active zónában erre nem mindig van szükség).

Így elkerülhető más élelmiszerek szagának átvétele, az esetlegesen jelenlévő csírák átterjedése, valamint az élelmiszer kiszáradása. Ezt különösen az állati eredetű élelmiszerek tárolásakor kell figyelembe venni. Ügyeljen arra, hogy különösen az olyan élelmiszerek, mint a nyers hús vagy hal, ne érintkezzenek más élelmiszerekkel.

A hőmérséklet helyes beállítása esetén és megfelelő higiénia mellett az élelmiszer eltarthatósága jelentős mértékben növelhető. Az élelmiszerek nem végzik hulladékként.

# Élelmiszerek tárolása a PerfectFresh Active zónában

## PerfectFresh Active zóna

A PerfectFresh Active zóna megfelel a DIN EN 62552:2020 szerinti hűtő-tároló rekeszekre vonatkozó követelményeknek.

A PerfectFresh Active zónában optimálisak a feltételek a gyümölcs, zöldség, hal, hús és tejtermékek tárolására. Az élelmiszerek lényegesen hosszabb ideig maradnak frissek, ízük és vitamintartalmuk pedig tovább megmarad.

A PerfectFresh Active zónában a hőmérséklet szabályozása automatikusan történik, és a 0–3 °C tartományban van. Ez alacsonyabb, mint a hagyományos hűtőzónában, azonban a hidegre nem érzékeny élelmiszerek számára ez az optimális tárolási hőmérséklet.

Ezenfelül a PerfectFresh Active zónában a páratartalom a betárolt élelmiszereknek megfelelően szabályozható. Ha a párásító  be van kapcsolva, akkor vízgőzt permetez a betárolt gyümölcsre és zöldségre. A párásító  körülbelül 90 percenként és minden ajtónyitáskor bekapcsol. A magasabb páratartalomnak köszönhetően az élelmiszerek megtartják saját nedvességtartalmukat, és nem száradnak ki olyan gyorsan.

Vegye figyelembe, hogy az élelmiszerek hosszú eltarthatóságának egyik fontos feltétele, hogy maga az élelmiszer is jó minőségű legyen.

Az élelmiszereket kb. 30–60 perccel az elfogyasztásuk előtt vegye ki a PerfectFresh Active zónából. A megfelelő aroma és íz csak szobahőmérsékleten bontakozik ki.

## Nedves rekesz



A **nedves rekeszben** 0–3 °C a hőmérséklet, a páratartalom a rekeszfedél pozíciójától függően normál  $\delta$  vagy megnövelt  $\delta\delta\delta$  lehet.

### Normál páratartalom $\delta$

Ennél a beállításnál  $\delta$  a nedves rekeszből száraz rekesz lesz (lásd a „Száras rekesz” részt).

### Megnövelt páratartalom $\delta\delta\delta$

A rekesz nedves rekeszként ennél a beállításnál alkalmas gyümölcs és zöldség tárolására.

Megnövelt páratartalom esetén a nedves rekeszben kondenzvíz keletkezhet.

Ha úgy véli, túl sok kondenzvíz képződött, és ez befolyásolja az élelmiszerek minőségét, tegye a következőket: Távolítsa el a kondenzvizet egy kendővel.

Nyissa ki annak a rekesznek a fedelét, amelyben a „Nem megnövelt páratartalom  $\delta$ ” beállítást választotta.

Kapcsolja ki a párásítót .

# Élelmiszerek tárolása a PerfectFresh Active zónában

## A megnövelt páratartalom $\delta\delta\delta$ kiválasztása

Ennél a beállításnál  $\delta\delta\delta$  a párástónak  $\overline{\text{P}}$  bekapcsolva kell lennie.

Bekapcsolt párástónál  $\overline{\text{P}}$  az energiafogyasztás kis mértékben megnő. Emellett a készülék zajosabb lehet.

- Koppintson a(z)  $\text{P}$  szimbólumra.
- Simítson balra vagy jobbra, amíg középen meg nem jelenik a(z)  $\overline{\text{P}}$  szimbólum.
- Koppintson a(z)  $\overline{\text{P}}$  szimbólumra.
- Simítson balra, amíg középen meg nem jelenik a kívánt párástási fokozat (1: csekély mértékű párástítás; 3: maximális párástítás).
- A megerősítéshez koppintson a kívánt beállításra.

A(z)  $\overline{\text{P}}$  szimbólum narancssárgán világít.

- Nyissa ki a nedves rekesz fiókját.

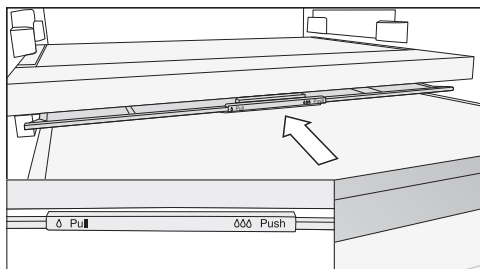

- Ütközésig tolja hátra a rekeszfedelet.

A rekeszfedél becsukódik, és a páratartalom a(z)  $\delta\delta\delta$  rekeszben marad.

## A nem megnövelt páratartalom $\delta$ kiválasztása

Ennél a beállításnál  $\delta$  a párástónak  $\overline{\text{P}}$  kikapcsolva kell lennie.

- Koppintson a(z)  $\text{P}$  szimbólumra.
- Simítson balra vagy jobbra, amíg középen meg nem jelenik a(z)  $\overline{\text{P}}$  szimbólum.
- Koppintson a(z)  $\overline{\text{P}}$  szimbólumra.
- Simítson jobbra, és koppintson a(z)  $\text{P}$  szimbólumra.

A(z)  $\overline{\text{P}}$  szimbólum fehéren világít.

- Nyissa ki a nedves rekesz fiókját.

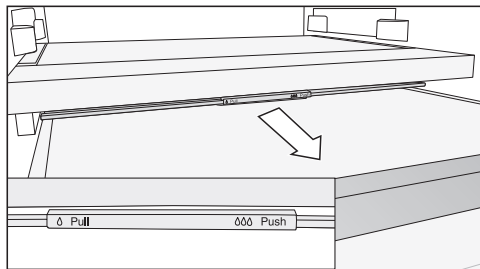

- Ütközésig húzza előre a rekeszfedelet.

A rekeszfedél kinyílik, és a rekesz páratartalma lecsökken  $\delta$ .

Ha az étel túlnyúlik a fiók szélén, a fiók betolása közben a rekeszfedél helyzete megváltoztatható, és így a fiók becsukható.

A fiók megtöltésekor ügyeljen arra, hogy az étel ne nyomja alulról a rekesz fedelét.

# Élelmiszerek tárolása a PerfectFresh Active zónában

## Párásító (Humidifier )

Ha a párásító  be van kapcsolva, akkor a nedves rekeszben tárolt gyümölcsöt és zöldséget minden ajtónyitáskor, továbbá körülbelül 90 percenként megpermetezi vízzel. A vízgőz növeli a nedves rekesz páratartalmát.

A párásító és annak víztartálya a hűtőzóna és a PerfectFresh Active zóna közötti elválasztólemezben található.

A párásító bekapcsolása előtt (lásd a „További beállítások elvégzése” c. fejezetet) ügyeljen a következők teljesülésére:

- A víztartályt kitisztították, feltöltötték vízzel és rögzítették a helyén.
- A nedves rekesz fedele le van zárva (000 beállítás).

A víztartályban lévő víz kb. négy hónapig elegendő.

Csak akkor töltsse fel a víztartályt, ha a párásító már nem állít elő vízgőzt.

 A nem megfelelő töltöttség károkat okozhat.

Cukortartalmú folyadékok miatt a párásító működésképtelenné válhat.

Csak friss ivóvizet töltsön a víztartályba.

 A szennyezett víz egészségkárosodást okozhat.

A szennyezett víz használata mérgezést okozhat.

Csak friss ivóvizet töltsön a víztartályba.

 A csíraszennyezett víz egészségkárosító hatású lehet.

A már régóta a víztartályban lévő vízben elszaporodhatnak a kórokozók, ami veszélyeztetheti az egészségét.

Tisztítsa ki a párásító víztartályát, és töltsse fel a víztartályt friss ivóvízzel, ha a hűtőkészülék vagy a hűtőzóna hosszabb ideig (több, mint két napig) ki volt kapcsolva, vagy ha a párásító hosszabb ideig (több, mint két napig) ki volt kapcsolva.

Tisztítsa ki a párásító víztartályát, és töltsse fel a víztartályt friss ivóvízzel, ha a Szabadság üzemmód  hosszabb ideig (2 hétnél tovább) volt bekapcsolva.



# Élelmiszerek tárolása a PerfectFresh Active zónában

## A párasító víztartályának feltöltése

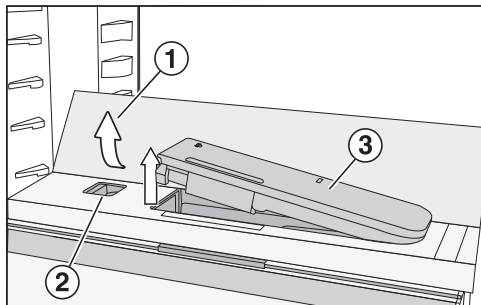

- Nyomja le az üvegpolc ① hátsó külső sarkait.

Az üvegpolc eleje felhajlik.

- Emelje fel és hajtsa hátra az üvegpolcot.

Az üvegpolc függőlegesen áll.

- Tolja el balra a csúszkát ②.

A víztartály ③ kipattan a mélyedésből.

- Vegye ki a víztartályt, és töltsön bele ivóvizet a jelölésig.

- Helyezze vissza a víztartályt.

- Hajtsa le az üvegpolcot ①.

## Száraz rekesz



A száraz rekeszben 0–3 °C a hőmérséklet, a páratartalom pedig normál mértékű  $\delta$ .

A száraz rekesz különösen könnyen romlandó élelmiszerek tárolására alkalmas, mint például:

- friss hal, kagyló- és rákfélék
- hús, szárnyas, felvágott
- saláták
- tejtermékek, például tej, joghurt, sajt, tejszín, túró stb.
- növényi eredetű termékek, pl. tofu, zabtej, humusz, zöldségkrém, hús- és sajt helyettesítő termékek stb.
- Ezeken kívül bármilyen élelmiszert tárolhat itt, ha az adott élelmiszer be van csomagolva.

Vegye figyelembe, hogy a fehérjében gazdagabb élelmiszerek gyorsabban romlanak.

Ez azt jelenti, hogy a kagyló és a rák gyorsabban romlanak meg, mint pl. a hal, a hal pedig gyorsabban romlik meg, mint a hús.

Ezeket az élelmiszereket higiéniai okokból csak **jól betakarva vagy becsomagolva** tárolja.



## Élelmiszerek tárolása a PerfectFresh Active zónában

---



**Ha nem elégedett az élelmiszerek tárolásával (ha például az élelmiszerek már rövid tárolási idő után állottak vagy fonnyadtak lesznek), fontolja meg újra az alábbi javaslatokat:**

- Csak friss élelmiszert helyezzen be. Az élelmiszerek betárolási állapota döntő fontosságú a frissesség szempontjából.
- Az élelmiszerek behelyezése előtt tisztítsa ki a PerfectFresh Active zóna rekeszeit.
- A nagyon nedves élelmiszereket csepegtesse le a behelyezés előtt.
- Ne tároljon hidegre érzékeny élelmiszereket a PerfectFresh Active zónában (lásd az „Élelmiszerek tárolása a hűtőzónában“ c. fejezet „Hűtőzónához nem alkalmas élelmiszerek“ részét).
- Az élelmiszer tárolásához válassza ki a megfelelő PerfectFresh Active rekeszt, ill. a rekeszfedél megfelelő pozícióját (nem megnövelt páratartalom  $\delta$  vagy megnövelt páratartalom  $\delta\delta$ ).
- A nedves rekesz megnövelt páratartalmát  $\delta\delta\delta$  kizárólag a tárolt élelmiszerek nedvessége biztosítja, amennyiben csomagolatlanul tárolja azokat. Minél több élelmiszert tárol a rekeszben, annál nagyobb a nedvesség.
- Ne töltse túl a fiókokat.
- Ha úgy véli, a(z)  $\delta\delta$  beállítás esetén túl sok kondenzvíz képződött, és ez befolyásolja az élelmiszerek minőségét:
  - Távolítsa el a kondenzvizet egy kendővel.
  - Helyezzen be egy rácsot vagy hasonlót, hogy a felesleges nedvesség leszivárogasson.
  - Nyissa ki annak a rekesznek a fedelét, amelyben a „Nem megnövelt páratartalom  $\delta$ “ beállítást választotta, és kapcsolja ki a párásítót  $\overline{\text{P}}$ .
- Ha a páratartalom a(z)  $\delta\delta\delta$  beállítás ellenére túl alacsony, csomagolja be az élelmiszereket légmentesen záródó csomagolásba.
- Ha úgy érzi, hogy a PerfectFresh Active zóna hőmérséklete túl magas vagy túl alacsony, próbálja azt először a hűtőzóna segítségével szabályozni úgy, hogy annak a hőmérsékletét kis mértékben, 1–2 °C-kal megváltoztatja. Legkésőbb akkor meg kell növelni a hőmérsékletet, amikor jégkristályok képződnek a PerfectFresh Active rekeszek alján, különben a hideg tárolás miatt az élelmiszerek károsodnak.
- Ha a hűtőzóna hőmérsékletének változása nem elegendő, akkor változtassa meg a PerfectFresh Active zóna hőmérsékletét (lásd „A megfelelő hőmérséklet“ c. fejezetet).

# Élelmiszerek tárolása a kiegészítő hűtőzónában

A szabályozható hőmérsékletzóna lehetővé teszi, hogy a fagyasztózónát  alternatív megoldásként hűtőzónaként  használja.

Kiválóan alkalmas nagyobb mennyiségű friss ételkészlet vagy ital kiegészítő hűtésére, pl. grillpartikon vagy a nyári hónapokban.

A kiegészítő hűtőzóna  a beállítási módban  kapcsolható be (lásd a „További beállítások elvégzése” című fejezet „Szabályozható hőmérsékletzóna (Freeze&Cool)” című szakaszát).

A behelyezni kívánt ételkészlet típusától függően a hőmérséklet  $-2\text{ °C}$  és  $14\text{ °C}$  között változtatható:

## Hőmérsékleti tartomány: $8\text{ °C}$ és $14\text{ °C}$ között

Ez a hőmérsékleti tartomány egy pince hőmérsékletének felel meg.

- hidegre érzékeny, csomagolás nélküli zöldségek, pl. burgonya, hagyma, padlizsán, uborka, paprika, paradicsom, cukkini
- hidegre érzékeny, csomagolás nélküli gyümölcsök, pl. ananász, avokádó, banán, gránátalma, mangó, dinnyefajták, papaya, maracuja, citrusfélék (pl. citrom, narancs, mandarin, grapefruit)
- egyéb olyan zöldségek és gyümölcsök, pl. paradicsom, körte, nektarin, kivi, szilva, melyek nem igényelnek gyors utóérést
- hidegre érzékeny borok
- frissítő italok, pl. ásványvíz, limonádé, gyümölcsfröccs, gyümölcslé
- konzervek
- kemény sajt (parmezán)

- vaj, melyet kenhető állapotban kívánunk tárolni

## Hőmérséklet-tartomány: $3\text{ °C}$ – $9\text{ °C}$

Ez a hőmérséklet-tartomány a hűtőzóna hőmérsékletének felel meg.

Vegye figyelembe az „Élelmiszerek tárolása a hűtőzónában” c. fejezet tárolási javaslatait.

## Hőmérsékleti tartomány: $-2\text{ °C}$ és $3\text{ °C}$ között

A tárolási klíma megfelel a száraz rekesz klímájának (Lásd az „Élelmiszerek tárolása a Perfect-Active-zónában” című fejezet „Száraz rekesz” című szakaszát).

Ez a rekesz különösen alkalmas a könnyen romlandó élelmiszerek tárolására.

## $-2\text{ °C}$ és $0\text{ °C}$ között

- friss hal, kagyló és rákfélék

## $0\text{ °C}$ és $3\text{ °C}$ között

- hús, szárnyas és kolbászáru
- tejtermékek, például joghurt, sajt, tejszín, túró stb.
- nyers tejből készült sajtok és nyers tejből készült termékek
- növényi eredetű termékek, pl. tofu, zabtej, humusz, falafel, zöldségkrém stb.
- növényi eredetű hús- és sajt pótló termékek
- tojásos vagy tejszínes ételek
- friss tészta, süteménytészta, pizzatészta
- saláták, készételek

## Élelmiszerek tárolása a kiegészítő hűtőzónában

---

- Ezeken kívül bármilyen élelmiszert tárolhat itt, ha az adott élelmiszer be van csomagolva.

## Mi történik friss élelmiszer lefagyasztásakor?

 A megromlott élelmiszer fagyasztása veszélyeztetheti az egészséget. Ha a hőmérséklet hosszabb ideig  $-18\text{ °C}$ -nál melegebb volt, a fagyasztott áru meg- vagy felolvadhat. Ezáltal az élelmiszer eltarthatósága lerövidül. Ellenőrizze, hogy a fagyasztott élelmiszer meg- vagy felolvadt-e. Ebben az esetben minél hamarabb fogyassza el ezeket az élelmiszereket, vagy pedig az ismételt lefagyasztás előtt főzze meg vagy süsse meg őket.

A friss élelmiszereknek a lehető leggyorsabban át kell fagyniuk, hogy tápértékük, vitamintartalmuk, kinézetük és ízük megmaradjon.

Ha az élelmiszer gyorsan átfagy, a sejtfolyadékknak kevesebb ideje van a sejtből a sejtközi térbe áramlania. A sejtek lényegesen kevésbé zsugorodnak össze. Felolvasztáskor az a csupán kis mennyiségű folyadék, ami a sejtközi terekbe áramlott, vissza tud áramlani a sejtekbe, így a nedvességvesztés nagyon csekély. Ezért csak egy kis víztócsa keletkezik.

## Maximális fagyasztási kapacitás

Annak érdekében, hogy az élelmiszerek a lehető leggyorsabban teljesen átfagyjanak, nem szabad túllépni a maximális fagyasztási kapacitást. A 24 órán belül legfeljebb lefagyasztható mennyiséget a típustáblán találhatja meg: „Gefriervermögen ... kg/24 h“ (fagyasztási kapacitás ... kg/24 h).

## Fagyasztott készétel behelyezése

Ha lefagyasztott készételt szeretne behelyezni, már vásárláskor az üzletben ellenőrizze:

- a csomagolás sértetlenségét,
  - az eltarthatóság dátumát, valamint
  - a bolti fagyasztóláda hűtőzóna-hőmérsékletének  $-18\text{ °C}$ -nak vagy hidegebbnek kell lennie.
- A fagyasztott készételt lehetőleg szigetelt hűtőtasakban szállítsa, és gyorsan helyezze be a hűtőkészülékbe.

# Fagyasztás és tárolás

## Friss élelmiszerek lefagyasztása otthon

### A bepakolás előtt

- 2 kg-nál nagyobb mennyiségű friss élelmiszer esetén az élelmiszer behelyezése előtt 6 órával kapcsolja be a SuperFrost ❄️ funkciót.
- Ennél nagyobb mennyiségű lefagyasztandó élelmiszer esetén az élelmiszer behelyezése előtt 24 órával kapcsolja be a SuperFrost ❄️ funkciót.

Így a már behelyezett fagyasztott áru hidegtartalékot kap.

- Csak friss és kifogástalan állapotú élelmiszert fagyasszon le!

Ügyeljen arra, hogy bizonyos élelmiszerek nem fagyaszthatók. Ide tartoznak pl. az olyan zöldségfajták, amelyeket általában nyersen fogyasztanak, mint a fejes saláta vagy a retek.

**Tanács:** Azért, hogy az íz, az aroma és a C-vitamin megmaradjon, a zöldséget lefagyasztás előtt blansírozni kell. Ehhez a zöldséget tegye adagonként 2–3 percre forrásban lévő vízbe. Ezután vegye ki a zöldséget, és gyorsan hűtse le hideg vízben. Csöpögtesse le a zöldséget.

## A lefagyasztandó élelmiszer csomagolása

- A fagyasztást adagonként végezze.

**Tanács:** A fagyási sérülés megakadályozása érdekében válasszon megfelelő csomagolást (mint pl. fagyasztó doboz).

- Nyomja ki a levegőt a csomagolásból, majd szorosan zárja le a csomagot.
- A csomagolásra írja rá a tartalmát és a lefagyasztás dátumát.

## Lefagyasztandó élelmiszer behelyezése

⚠️ A túlterhelés károsodást okozhat. A túl nehéz betárolt élelmiszer kárt tehet a fagyasztófiókban/üveglapban. Tartsa be a mindenkor maximális töltetmennyiséget:  
fagyasztófiók = 15 kg  
üveglap = 35 kg

A lefagyasztandó élelmiszer nem érintkezhet a már lefagyasztott élelmiszerekkel, ugyanis az utóbbiak ilyenkor felolvadhatnak.

- A csomagokat szárazon tegye be, hogy elkerülje az élelmiszerek összevagy ráfagyását.

Annak érdekében, hogy az élelmiszerek gyorsan teljesen átfagyjanak, ne lépje át a következő csomagolási méreteket:

- Zöldség és gyümölcs: max. 1 kg
- Hús: max. 2,5 kg

## – kismennyiségű fagyasztott áru

Az élelmiszereket a felső fagyasztófiókban fagyassza le.

- Tegye a lefagyasztandó élelmiszert szélesen elterítve a **felső** fagyasztófiókok aljára, hogy a lehető leggyorsabban a közepéig átfagyjon.

– **VarioRoom: maximális mennyiségű fagyasztott áru behelyezése (lásd a típustáblát)**

A ventilátornylás eltorlaszolása esetén csökken a hűtőteljesítmény, és nő az energiafogyasztás.

A fagyasztandó élelmiszer betárolásakor ügyeljen arra, hogy a ventilátor nyílása ne legyen lefedve.

**Tanács:** A fagyasztózónát rugalmasan kibővítheti. Ha nagyobb lefagyasztandó élelmiszert, pl. pulykát vagy vadat szeretne betenni, kiveheti a fagyasztófiókok közti üveglapokat.

- Vegye ki a felső fagyasztófiókokat.
- Tegye a lefagyasztandó élelmiszert szélesen elterítve a felső üveglapokra, hogy a lehető leggyorsabban teljesen átfagyjon.

A lefagyasztás után:

- Kapcsolja ki a SuperFrost ❄️ funkciót.
- Helyezze a lefagyasztott élelmiszert a fagyasztófiókokba, és tolja vissza azokat.

## Lefagyasztott élelmiszerek tárolási ideje

Élelmiszer-csoport	Tárolási idő (hónap)
Fagylalt	2-től 6-ig
Kenyér, péksütemények	2-től 6-ig
Sajt	2-től 4-ig
Zsíros hal	1-től 2-ig
Sóvány hal	1-től 5-ig
Kolbász, sonka	1-től 3-ig
Vadhús, sertéshús	1-től 12-ig
Szárnyas, marhahús	2-től 10-ig
Zöldség, gyümölcs	6-től 18-ig
Fűszernövények	6-től 10-ig

A megadott tárolási idők irányadó értékek.

A kereskedelmi forgalomban kapható mélyhűtött termékek esetén a csomagoláson megadott tárolási idő az irányadó.

A fagyasztási hőmérséklet folyamatosan  $-18\text{ °C}$ -on való tartása esetén és megfelelő higiénia mellett kihasználhatjuk az élelmiszer maximális eltarthatósági idejét, ráadásul csökkenhet a kidobott élelmiszerek mennyisége is.

# Fagyasztás és tárolás

---

## Italok gyorshűtése

Az italok gyors lehűtéséhez kapcsolja be a Szuperhűtés ❄️ funkciót a hűtőzónában.

Ha nagy mennyiségű italt szeretne lehűteni, vagy még több italt szeretne hűteni a fagyasztózónában is, akkor a Beállítási módban ⚙️ válassza ki a Party üzemmódot 🎉.

A gyors lehűtés érdekében a fagyasztózónába helyezett palackokat **legkésőbb egy óra múlva** vegye ki. A palackok széturranhatnak.

## Tartozékok használata

### Jégkocka készítése

- Töltse meg a jégkockatálat háromnegyed részéig vízzel, és tegye az egyik fagyasztófiók aljára.
- Az odafagyott jégkockatál fellazításához tompa tárgyat, pl. kanál nyelet használjon.

**Tanács:** A jégkockák könnyen kivehetők a tartóból, ha rövid időre folyó víz alá tartja.



## Hűtőzóna és PerfectFresh Active zóna

A hűtőzóna és a PerfectFresh Active zóna automatikusan leolvaszt.

Az olvadékvíz az olvadékvíz-folyókán és az olvadékvíz-lefolyónyíláson keresztül a hűtőkészülék hátoldalán található párologtatórendszerbe folyik. Az olvadékvíz automatikusan elpárolog a kompresszor melegétől.

Tartsa tisztán az olvadékvíz-folyókát és az olvadékvíz-lefolyónyílást. Mindig biztosítani kell, hogy az olvadékvíz akadálytalanul le tudjon folyni.

## Fagyasztózóna

A hűtőgépet egy „NoFrost” rendszerrel látták el, ami által a hűtőkészülék automatikusan leolvaszt.

A keletkező nedvesség a párologtatónál lecsapódik, időről időre leolvad és elpárolog.

Az automatikus leolvasztásnak köszönhetően a fagyasztózóna mindig jégmentes marad. Ennek a rendszernek köszönhetően az élelmiszer nem olvad meg.

## Tisztítás és ápolás

A hűtőkészülék belsejében lévő típus-táblát nem szabad eltávolítani. Hiba esetén szükség van rá.

Ügyeljen arra, hogy ne jusson víz az elektronikába vagy a világításba.

 A behatoló nedvesség károsodást okozhat.

A gőztisztító készülék gőze károsíthatja a műanyag részeket és az elektromos alkatrészeket.

Ne használjon gőztisztító készüléket a hűtőkészülék tisztításához.

Az olvadékvíz-lefolyónyíláson nem folyhat át tisztításhoz használt víz.

## Útmutatások a tisztítószer kiválasztásához

A hűtőkészülék belsejében csak élelmiszerekre ártalmatlan tisztító- és ápolószereket használjon.

Hogy a felületek károsodását elkerülje, **ne** használjon a tisztításhoz





- szóda-, ammónia-, sav- vagy klorid-tartalmú tisztítószereket,
- vízkőoldó tisztítószereket,
- dörzsölő hatású tisztítószereket (pl. súrolóport, folyékony súrolószert, súrolóköveket),
- oldószertartalmú tisztítószereket,
- nemesacél-tisztító szereket
- mosogatógép-tisztítót
- sütőtisztító spray-eket,
- üvegkerámia főzőlapokhoz használható tisztítószereket (kivéve az üveg előlapokhoz használható termékeket)
- üvegtisztító (kivéve az üveg előlapokhoz használható termékeket: enyhén alkoholos üvegtisztító, mely semmilyen adalékot, pl. citrust vagy hasonló anyagot nem tartalmaz)
- dörzsölő, kemény szivacsot és kefét (pl. edénysúroló szivacsot),
- tisztítóradírt
- éles fémpengét.

A tisztításhoz tiszta szivacskendőt, langyos vizet és kevés kézi mosogatószert ajánlunk.

## A hűtőkészülék előkészítése tisztításhoz

### A hűtőzóna külön tisztítása:

Kapcsolja be a tisztítási üzemmódot . A hűtőzóna hűtése ekkor ki van kapcsolva, de a belső világítás bekapcsolva marad.

- Koppintson a(z)  szimbólumra.
- Simítson balra vagy jobbra, amíg középen meg nem jelenik a(z)  szimbólum.
- Koppintson a(z)  szimbólumra.
- A beállításokból való kilépéshez koppintson a(z)  szimbólumra.

Ha a tisztítási üzemmód  be van kapcsolva, az látható a kezdő kijelzőn.

- Vegye ki az élelmiszereket a hűtőzónából, és tegye azokat egy hűvös helyre.
- A kivehető tartozékokat vegye ki a tisztításhoz (lásd a „Tartozékok kivétele, szétszedése és tisztítása“ c. fejezetet).

### A fagyasztózána, illetve az egész hűtőkészülék tisztítása:

- Kapcsolja ki a hűtőkészüléket.

A kijelzőn megjelenik a(z)  szimbólum, és a hűtés kikapcsol.

- Vegye ki az élelmiszereket a fagyasztózánaól/hűtőkészülékből, és tegye azokat egy hűvös helyre.
- A kivehető tartozékokat vegye ki a tisztításhoz (lásd a „Tartozékok kivétele, szétszedése és tisztítása“ c. fejezetet).

# Tisztítás és ápolás

## A belső tér tisztítása

Rendszeresen, legalább havonta egyszer tisztítsa meg a hűtőkészüléket.

Ha a szennyeződések hosszabb ideig vannak a felületen, bizonyos körülmények között már nem távolíthatók el.

A felületek elszíneződhetnek vagy megváltozhatnak.

A legjobb, ha azonnal eltávolítja a szennyeződéseket.

- A **belső teret** tiszta szivacskendővel, langyos vízzel és egy kevés kézi mosogatószerrel tisztítsa meg.
- Tisztítás után töröljön át mindent tiszta vízzel, majd szárítsa meg mindent egy kendővel.
- Gyakrabban tisztítsa meg az olvadék-víz-folyókat és -lefolyónylást egy pálcikával vagy hasonlóval, hogy az olvadékvíz akadálytalanul lefolyhasson.
- A megfelelő szellőzés és a szagképződés elkerülése érdekében hagyja még egy kis időre nyitva a hűtőkészülék ajtaját.

## Tartozékok kézi vagy mosogatógépben való tisztítása

A következő alkatrészeket csak **kézzel** tisztítsa:

- a nemesacél paneleket és léceket,
- a finombeállítással ellátott tárolót,
- a feliratos rakodópolcot,
- a variálható palacktartót,
- a palacktartóval ellátott elválasztólemez,
- minden fiókot és rekeszfedelet (modelltől függően),
- a szortírozó dobozt

A következő alkatrészek **mosogatógépben** moshatók:

 A túl nagy mosogatógép-hőmérséklet károsodást okozhat.

A hűtőkészülék alkatrészei 55 °C feletti mosogatógép-hőmérséklet esetén használhatatlanná válhatnak, és pl. deformálódhatnak.

Mosogatógépben mosható alkatrészeket kizárólag maximum 55 °C-os mosogatóprogrammal mosogasson.

Természetes színezőanyagokkal (pl. sárgarépa, paradicsom és ketchup) érintkezve a műanyag alkatrészek a mosogatógépben elszíneződhetnek. Ez az elszíneződés nem befolyásolja az alkatrészek tartósságát.

- a palacktartó, a tojástartó, a jégkockatál
- a készülékajtóban lévő tárolók és palacktartó polcok (nemesacél panel nélkül),

- a rakodópalcok (lécek és felirat nélkül),
- a párástító víztartályának két eleme,
- az osztott rakodópalchoz tartozó adapter
- az üvegtálcák (védőlécek nélkül)
- a szagszűrő tartója (utólag megvásárolható tartozék).

### A tartozékok kivétele és szétzedése a tisztításhoz

#### A készülékajtóban található, finombeállítással ellátott tároló kivétele

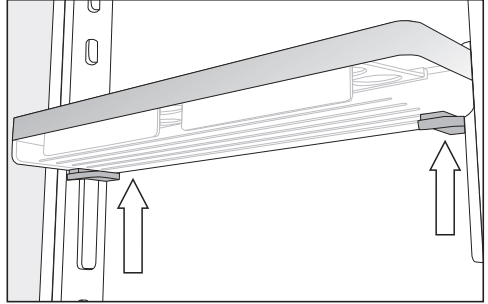

- Fogja meg két kézzel a készülékajtóban található tárolót, nyomja be kétoldalt a tároló alatt lévő szürke gombokat, és tolja el a tárolót felfelé a vezetőlécektől.
- Vegye le a vezetőléceket a bütökről.
- Tisztítás után helyezze a vezetőlécet a kívánt pozícióba, majd helyezze el a másik vezetőlécet párhuzamosan az elsővel az ellenkező oldalon.
- Tolja vissza a a készülékajtóban található tárolót felülről a vezetőlécekre.

# Tisztítás és ápolás

## A tároló/palacktartó polc szétszedése

Távolítsa el a nemesacél paneleket, mielőtt a tárolót/palacktartó polcot mosogatógépben tisztítaná.

A nemesacél panel eltávolításakor a következők szerint járjon el:

- Tegye a tárolót/palacktartó polcot a munkafelületre.

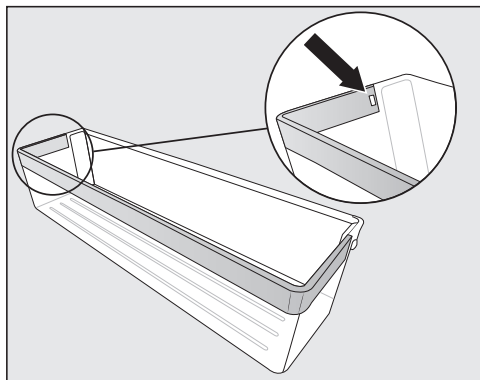

- Nyomja ki a rögzítőfület a mélyedésből. Ekkor a teljes nemesacél panel levál a palacktartó polcról.
- Tisztítás után rögzítse a nemesacél panelt a fenti lépések fordított sorrendjében a palacktartó polcon.

## A rakodópolek/világítással felszerelt rakodópolek szétszedése

⚠ A helytelen tisztítás károkat okozhat.

A LED-világítással felszerelt nemesacél lécc károsodik, ha a tisztításhoz vízbe áztatja.

Nedves kendővel tisztítsa meg a LED-világítással ellátott nemesacél léccet.

Távolítsa el a nemesacél léccet vagy a LED-világítással ellátott nemesacél léccet, mielőtt a rakodópolec megtisztítaná.

- A felső részével lefelé tegye a rakodópolec egy puha alátétre (pl. konyharuha) a munkafelületen.

⚠ A helytelen kezelés károkat okozhat.

A LED-világítással felszerelt nemesacél lécc lehúzásakor a fémérintkezők károsodhatnak.

Ezek a bal első sarokban lévő érintkezők látják el a LED-világítást árammal. Először mindig azt az oldalt lazítsa meg, amelyiken nincsenek érintkezők.

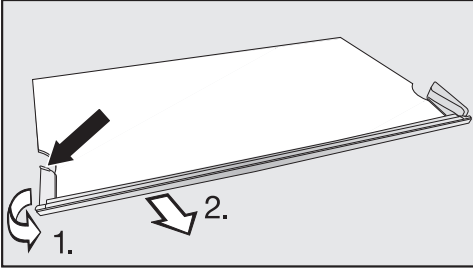

- Fogja meg a nemesacél lécbal oldalán a műanyag foglalatot a leghátsó pontján.
- 1. Húzza el a műanyag foglalatot a rakodópolctól, és
- 2. egyidejűleg húzza le a lécet. Ekkor a szemközti oldal is leválik a rögzítésről.
- Tisztítás után a fenti lépések fordított sorrendjében rögzítse a nemesacél lécet a rakodópolcon.

## Osztott rakodópolc szétszerelése

A rakodópolcok tisztítása előtt vegye le a dísléceket. Ilyenkor a következőképpen járjon el:

- Tegye a rakodópolcot egy puha alátételre (pl. konyharuha) a munkafelületen.
- Az egyik oldalánál kezdve húzza le a dísléceket.
- A két adaptert balra és jobbra húzza le a tartóbordákról.
- A tisztítás után mindkét adaptert dugaszolja a kívánt magasságban balra és jobbra a tartóbordákra.
- Helyezze vissza a dísléceket az adott rakodópolcra.

## A hűtőzóna fiókjainak kivétele

- Húzza ki a fiókot ütközésig.

A fiók a hátsó részen kapcsokkal van rögzítve. Kivétel előtt meg kell lazítani ezt a reteszelést.

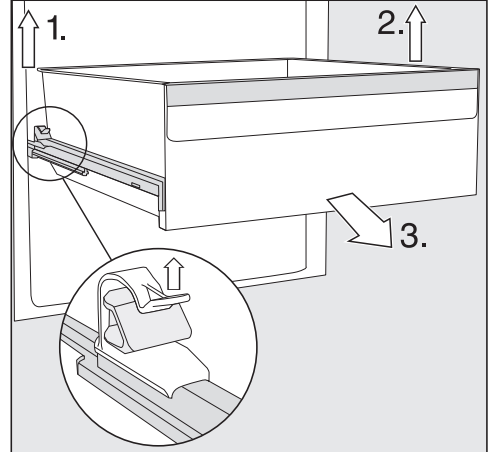

- 1. Emelje fel a bal oldali kapcsot és ezzel egyidejűleg húzza kifelé és felfelé a fiókot.
  - 2. Végezze el ezt a műveletet a szemközti oldalon is.
- A fiók reteszelése kioldott.
- 3. Most húzza ki határozottan a fiókot előlről.

A sérülések elkerülése érdekében ezután tolja vissza a teleszkópos síneket.

# Tisztítás és ápolás

 A helytelen tisztítás károkat okozhat.

A teleszkópos sínek speciális zsírt tartalmaznak, amely tisztításkor ki mosódhat a teleszkópos sínekből, ami a sínek károsodását okozhatja.

Nedves kendővel tisztítsa a teleszkópos síneket.

## A fiókok behelyezése

- Tegye a fiókot a teljesen betolt kihúzó-sínekre.
- Tolja be erősen a fiókot a hűtőkészülékbe, amíg az hallhatóan bereteszelődik.

## A párasító víztartályának kivétele és szétszedése

 A csíraszennyezett víz egészségkárosító hatású lehet.

A már régóta a víztartályban lévő vízben elszaporodhatnak a kórokozók, ami veszélyeztetheti az egészségét.

Tisztítsa ki a párasító víztartályát, és töltsse fel a víztartályt friss ivóvízzel, ha a hűtőkészülék vagy a hűtőzóna hosszabb ideig (több, mint két napig) ki volt kapcsolva, vagy ha a párasító hosszabb ideig (több, mint két napig) ki volt kapcsolva.

Tisztítsa ki a párasító víztartályát, és töltsse fel a víztartályt friss ivóvízzel, ha a Szabadság üzemmód  hosszabb ideig (2 hétnél tovább) volt bekapcsolva.

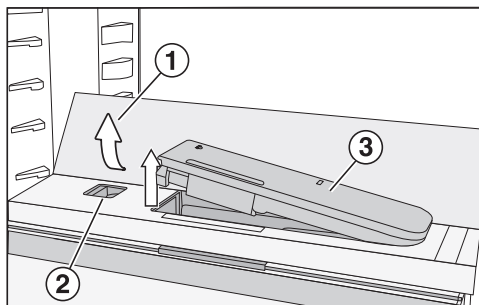

- Nyomja le az üvegpalc **1** hátsó külső sarkait.

Az üvegpalc eleje felhajlik.

- Emelje fel és hajtsa hátra az üvegpalcot.

Az üvegpalc függőlegesen áll.

- Tolja el balra a csúszkát **2**.

A víztartály **3** kipattan a mélyedésből.

- Vegye ki a víztartályt.

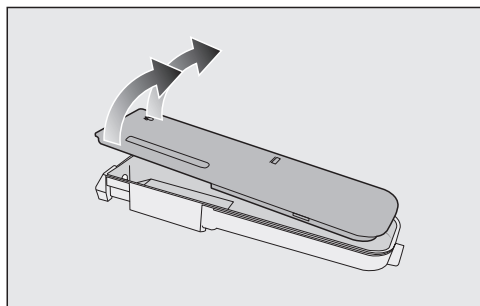

- Szedje szét a víztartályt két részre, és tisztítsa meg a részeit kézzel vagy mosogatógépben.

- Helyezze vissza a víztartályt.

- Hajtsa le az üvegpalcot **1**.



## A palacktartóval ellátott elválasztólemez kivétele

- Vegye ki az első és a hátsó üvegpolcot az elválasztólemezből.

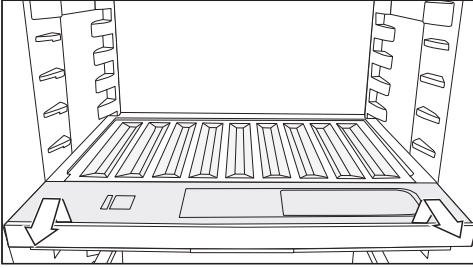

- Emelje meg a palacktartó elejét, és húzza ki.
- Miután megtisztította, tolja be a palacktartót ütközésig, majd nyomja le.
- Helyezze vissza az üvegpolcokat az elválasztólemezsre.

## A rekeszfedél kivétele

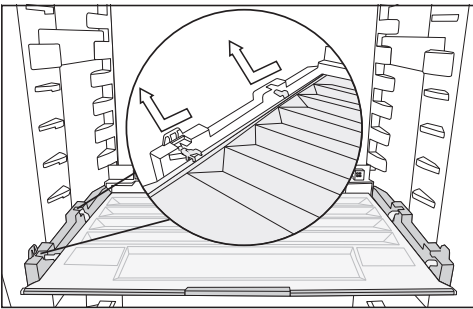

- Emelje meg a fedél elejét, és húzza ki.
- Miután megtisztította, tolja vissza a rekeszfedelet.

## A fagyasztózána fiókjainak és üveglapjainak kivétele

- Húzza kifelé a fiókot, és közben kissé emelje meg elől.
- Húzza kifelé az üveglapot, és közben kissé emelje meg elől.

## A fagyasztózána fiókjainak és üveglapjainak behelyezése

- Helyezze kissé megdőntve az üveglapot a vezetősínekre.
- Tolja befelé az üveglapot, és közben engedje le.
- Helyezze kissé megdőntve a fiókot a vezetősínekre.
- Tolja be a fiókot, és közben engedje le.

## Tisztítás és ápolás

### A szagszűrő cseréje (utólag vásárolható tartozék)

Kb. hat havonta cserélje ki a tartóban található szagszűrőt.

A kezdő kijelzőn látható  szimbólum emlékezteti a szagszűrő cseréjének szükségességére.

A KKF-RF csereszagszűrőket a Miele Ügyfélszolgálatán, a szaküzletekben vagy a Miele weboldalán szerezheti be.

- Felfelé húzva emelje le a szagszűrők tartóját a tárolópolcról.

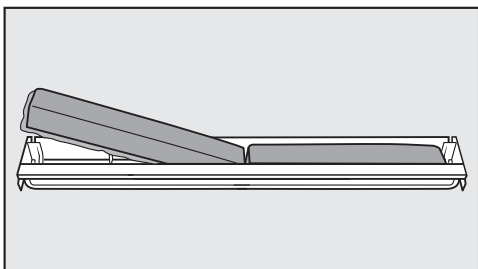

- Vegye ki mindkét szagszűrőt, és helyezze be az új szűrőket a peremükkel körben végig lefelé a tartóba.

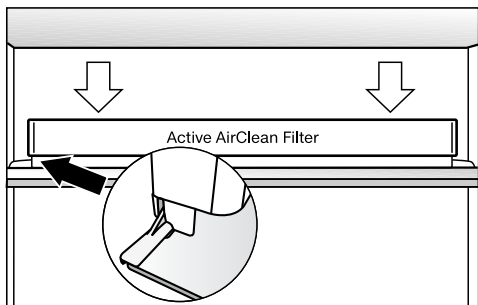

- Tegye a tartót középre igazítva a rakodópolel hátsó védőlécére úgy, hogy ott a helyére kattanjon.
- A szűrőcsere utáni jóváhagyáshoz érintse meg a(z)  szimbólumot a kijelzőn.

A szűrőcsere kijelzője kiáll, az időszámláló pedig visszaáll.

A(z)  szimbólum eltűnik a kezdő kijelzőről.

## A készülékfront és az oldalfalak tisztítása

Ha a szennyeződések hosszabb ideig a felületen maradnak, előfordulhat, hogy már nem távolíthatók el. A felületek elszíneződhetnek vagy megváltozhatnak.

Legjobb, ha rögtön eltávolítja a szennyeződések a készülékfrontról és az oldalfalokról.

Minden felület érzékeny a karcolásokra, továbbá a felületek elszíneződhetnek vagy megváltozhatnak, ha nem megfelelő tisztítószerrel kerülnek érintkezésbe.

Olvassa el e fejezet elején az „Útmutatások a tisztítóeszközhöz” információit.

- Tisztítsa meg a felületeket tiszta szivacskendővel, kézi mosogatószerrel és meleg vízzel. A tisztításhoz használhat egy tiszta, nedves mikroszálás kendőt tisztítószert nélkül.
- Tisztítás után törölje át tiszta vízzel, és egy puha kendővel mindent töröljön szárazra.

## CleanSteel (edt/cs) -Készülék előlap

 A helytelen tisztítás károkat okozhat.

Károsodhat a felületi bevonat.

Ezekhez a felületekhez **ne használjon nemesacél-tisztító szert.**

A készülék előlapja magas minőségű felületi réteggel van bevonva. Ez véd a szennyeződések ellen és megkönnyíti a tisztítást.

## Az ajtó tömítés tisztítása



 A helytelen tisztítás károkat okozhat.

Az ajtó tömítés olajjal vagy zsírokkal való kezelése porózussá teheti az ajtó tömítést.

Ne olajozza vagy zsírozza be az ajtó tömítést.



- Csak tiszta vízzel tisztítsa meg rendszeresen az ajtó tömítést, majd alaposan törölje szárazra egy kendővel.

## A tisztítás után

- Tegyen vissza minden alkatrészt a hűtőkészülékbe.
- Adott esetben kapcsolja vissza a hűtőkészüléket.
- Ha bekapcsolta a hűtőzóna tisztítási üzemmódját : koppintson a(z)  szimbólumra a kezdő kijelzőn.
- Koppintson ismét a(z)  szimbólumra.

Amikor a tisztítási funkció ki van kapcsolva, a(z)  szimbólum fehéren világít.

A hűtőzóna ismét elkezd hűteni.

- Kapcsolja be egy kis időre a SuperFrost  funkciót, hogy a fagyasztózóna gyorsan lehűljön.
- Kapcsolja be egy kis időre a Szuperhűtés  funkciót, hogy a hűtőzóna gyorsan lehűljön.
- Tegye az élelmiszereket a hűtőzónába.
- Tolja a fagyasztófiókokat a fagyasztott áruval a fagyasztózónába, amint a hőmérséklet a fagyasztózónában elég alacsony.

## Tisztítás és ápolás

---



- Kapcsolja ki a SuperFrost ❄️ funkciót, amint legalább -18 °C fokos állandó hőmérséklet állt be a fagyasztózónában.
- Csupkja be a készülékajtókat.

A legtöbb üzemzavart és hibát, amelyek a napi üzemeltetés során felléphetnek, saját maga is el tudja hárítani. Sok esetben időt és költséget takaríthat meg, mivel nem kell hívnia az ügyfélszolgálatot.

A [www.miele.hu/service](http://www.miele.hu/service) oldalon tájékozódhat a hibák önálló elhárításának módjáról.

A következő táblázatok segítenek önnek abban, hogy megtalálja az üzemzavar vagy a hiba okát, és elhárítsa azt.

Lehetőleg ne nyissa ki a készülék ajtaját a hiba elhárításáig, hogy a hidegveszté-  
get olyan kis értéken tartsa, amennyire csak lehetséges.

Probléma	Ok és elhárítás
<b>A hűtőkészülékben nincs hűtőteljesítmény, és a belső világítás nem működik, ha a készülék ajtaja nyitva van.</b>	A hűtőkészülék nincs bekapcsolva, és a(z)  szimbólum világít a kijelzőn. ■ Kapcsolja be a hűtőkészüléket.
	A hálózati csatlakozó nincs megfelelően bedugva a dugaszolóaljzatba. ■ Dugja be a hálózati csatlakozót a dugaszolóaljzatba. Kikapcsolt hűtőkészüléknél megjelenik a(z)  szimbólum a kijelzőn.
	A házi villamos hálózat kismegszakítója leoldott. A hűtőkészülék, a házi elektromos hálózat vagy más készülék meghibásodhatott. ■ Hívjon villanyszerelőt vagy az ügyfélszolgálatot.
<b>A kompresszor folyamatosan működik.</b>	Nem hiba. Energiatakarékosság céljából a kompresszor kis hűtési igény esetén egy alacsonyabb fordulatszámra kapcsol. Ezáltal növekszik a kompresszor működési ideje.
<b>A kompresszor egyre gyakrabban és hosszabb időre kapcsol be, a hőmérséklet a hűtőkészülékben túl alacsony.</b>	A szellőzőrések el vannak torlaszolva vagy porosak. ■ Ne takarja el a szellőzőréseket. ■ Rendszeresen portalanítsa a szellőzőréseket.
	A készülékajtót gyakran kinyitották, vagy nagyobb mennyiségű friss élelmiszert raktak be, illetve fagyasztottak le. ■ A készülékajtót csak szükség esetén, a lehető leg- rövidebb ideig nyissa ki.

## Mi a teendő, ha ...

Probléma	Ok és elhárítás
	<p>A szükséges hőmérséklet kis idő után magától visszaáll.</p>
	<p>A készülékajtók nincsenek rendesen bezárva. Esetleg a fagyasztózónában már vastagabb jégréteg képződött.</p> <p>■ Csupja be a készülékajtókat.</p>
	<p>A szükséges hőmérséklet kis idő után magától visszaáll.</p> <p>Ha már vastag jégréteg alakult ki, akkor csökken a hűtőtéljesítmény, az energiafogyasztás pedig emiatt nő.</p> <p>■ Olvassa le és tisztítsa ki a hűtőkészüléket.</p>
	<p>A környezeti hőmérséklet túl magas. Minél magasabb a környezeti hőmérséklet, annál hosszabb ideig működik a kompresszor.</p> <p>■ Vegye figyelembe a „Telepítés“ c. fejezet „Felállítási hely“ c. részének útmutatásait.</p>
	<p>A hűtőkészülék nem megfelelően van beépítve a fülkébe.</p> <p>■ A hűtőkészüléket a mellékelt szerelési útmutató utasításainak megfelelően építse be.</p>
	<p>A hőmérséklet a hűtőkészülékben túl alacsonyra van beállítva.</p> <p>■ Állítsa be a helyes hőmérsékletet.</p>
	<p>Egyszerre nagyobb mennyiségű élelmiszert fagyasztott le.</p> <p>■ Vegye figyelembe a „Fagyasztás és tárolás“ c. fejezet útmutatásait.</p>
	<p>Még mindig be van kapcsolva a Szuperhűtés ❄️ funkció.</p> <p>■ Energiamegtakarítási célból korábban is kikapcsolhatja a Szuperhűtés ❄️ funkciót.</p>
	<p>A SuperFrost ❄️ funkció még be van kapcsolva.</p> <p>■ Energiamegtakarítási célból korábban is kikapcsolhatja a SuperFrost ❄️ funkciót.</p>

Probléma	Ok és elhárítás
<p><b>A kompresszor egyre ritkábban és rövidebb időre kapcsol be, a hőmérséklet a hűtőkészülékben emelkedik.</b></p>	<p>Ez nem hiba! A beállított hőmérséklet túl magas.</p> <ul style="list-style-type: none"> <li>■ Állítsa be a helyes hőmérsékletet.</li> <li>■ 24 óra elteltével még egyszer ellenőrizze a hőmérsékletet.</li> </ul> <p>A fagyasztott áru elkezd felolvadni. A környezeti hőmérséklet alacsonyabb volt annál, mint amelyre az ön hűtőkészülékét tervezték. A kompresszor ritkábban kapcsol be, ha a környezeti hőmérséklet túl alacsony. Ezért túl meleg lehet a fagyasztózónában.</p> <ul style="list-style-type: none"> <li>■ Vegye figyelembe a „Telepítés“ c. fejezet „Felállítási hely“ c. részének útmutatásait.</li> <li>■ Növelje a környezeti hőmérsékletet.</li> </ul>
<p><b>A hűtőkészülék el van jégese, illetve a belső térben kondenzvíz képződik. Előfordulhat, hogy a készülék ajtaja nem záródik megfelelően.</b></p>	<p>Az ajtó tömítés kicsúszott a horonyból.</p> <ul style="list-style-type: none"> <li>■ Ellenőrizze, hogy az ajtó tömítés megfelelően illeszkedik-e a horonyba.</li> </ul> <p>Az ajtó tömítés megsérült.</p> <ul style="list-style-type: none"> <li>■ Ellenőrizze, hogy az ajtó tömítés megsérült-e.</li> </ul>
<p><b>Az ajtó tömítés megsérült, illetve ki kell cserélni.</b></p>	<p>Az ajtó tömítés szerszám nélkül cserélhető.</p> <ul style="list-style-type: none"> <li>■ Cserélje ki az ajtó tömítést. Az ügyfélszolgálaton vagy szaküzletekben megvásárolhatók.</li> </ul>



















## Mi a teendő, ha ...

### Általános problémák a hűtőkészülékkel







Probléma	Ok és elhárítás
<b>A(z) ∅∅∅ beállítás befo-lyásolja a nedves rekesz- ben lévő étel minőségét.</b>	Túl sok kondenzvíz van a nedves rekeszben. <ul style="list-style-type: none"><li>■ Távolítsa el a kondenzvizet egy kendővel.</li><li>■ Helyezzen be egy rácsot vagy hasonlót, hogy a felesleges nedvesség leszivároghasson.</li><li>■ Nyissa ki annak a rekesznek a fedelét, amelyben a „Nem megnövelt páratartalom ∅ “ beállítást választotta, és kapcsolja ki a párásítót ∅.</li></ul>
<b>A hűtőzóna alja nedves.</b>	Az olvadékvíz lefolyónyílás eldugult. <ul style="list-style-type: none"><li>■ Tisztítsa meg az olvadékvíz csatornát és az olvadékvíz lefolyónyílást.</li></ul>
<b>A fagyasztott áru odafa- gyott.</b>	Az élelmiszer csomagolása behelyezéskor nem volt száraz. <ul style="list-style-type: none"><li>■ Lazítsa fel a fagyasztott árut egy tompa tárggyal, pl. egy kanál nyelével.</li></ul>
<b>Nem szólal meg figyel- meztető hang, noha a készülékajtó hosszabb ideje nyitva áll.</b>	Ez nem hiba. A beállítási módban ki lett kapcsolva a figyelmeztető hang. Ha szeretné újra bekapcsolni a hangos riasztást: <ul style="list-style-type: none"><li>■ Koppintson a(z) ∅ szimbólumra.</li><li>■ Simítson balra vagy jobbra, amíg középen meg nem jelenik a(z) ∅ szimbólum.</li><li>■ Koppintson a(z) ∅ szimbólumra.</li><li>■ A szegmenssávon balra vagy jobbra simítva válassza ki a kívánt hangerőt.</li><li>■ A szegmenssávra koppintva hagyja jóvá a kívánt hangerőt.</li></ul> Ha a figyelmeztető és egyéb hangjelzések be vannak kapcsolva, a ∅ szimbólum látható a kijelzőn.









## Üzenetek a kijelzőn

	Ok és elhárítás
<p><b>A kezdő kijelzőn világít a(z)  szimbólum, a hűtőkészüléknek nincs hűtőteltjesítménye, ugyanakkor a hűtőkészülék kezelőszervei, valamint a belső világítás működik.</b></p>	<p>A bemutatótermi üzemmód be van kapcsolva.</p> <ul style="list-style-type: none"> <li>■ Koppintson a(z)  szimbólumra.</li> <li>■ Koppintson a(z)  szimbólumra.</li> <li>■ Simítson balra vagy jobbra, amíg középen meg nem jelenik a(z)  szimbólum.</li> <li>■ Koppintson a(z)  szimbólumra.</li> </ul> <p>A bemutató üzemmód  kikapcsolása után a hűtőkészülék kikapcsol, és újra be kell kapcsolni.</p>
<p><b>A kijelzőn világít a(z)  szimbólum, de a hűtőkészüléken semmilyen kezelési művelet nem végezhető.</b></p>	<p>A tisztítási funkció még be van kapcsolva.</p> <ul style="list-style-type: none"> <li>■ Kapcsolja ki ismét a tisztítási funkciót, ehhez koppintson a(z)  szimbólumra a kezdő kijelzőn.</li> <li>■ Koppintson ismét a(z)  szimbólumra.</li> </ul> <p>Amikor a tisztítási funkció ki van kapcsolva, a(z)  szimbólum fehéren világít.</p> <p>A hűtőkészülék ismét elkezd hűteni.</p>
<p><b>A kijelzőn nem jelenik meg semmi. A kijelző sötét.</b></p>	<p>A Sabbath üzemmód  be van kapcsolva: a belső világítás ki van kapcsolva, és a hűtőkészülék hűt.</p> <ul style="list-style-type: none"> <li>■ Koppintson a sötét kijelzőre.</li> </ul> <p>Ekkor megjelenik a(z)  szimbólum.</p> <ul style="list-style-type: none"> <li>■ Koppintson a(z)  szimbólumra.</li> </ul> <p>A(z)  szimbólum narancssárgán világít.</p> <ul style="list-style-type: none"> <li>■ Koppintson ismét a(z)  szimbólumra.</li> </ul> <p>Amikor a Sabbath üzemmód ki van kapcsolva, a(z)  szimbólum fehéren világít.</p>
<p><b>A kijelzőn világít a(z)  szimbólum, de a hűtőkészüléken semmilyen kezelési művelet nem végezhető.</b></p>	<p>A reteszelési funkció be van kapcsolva.</p> <ul style="list-style-type: none"> <li>■ Átmenetileg kapcsolja ki a hűtőkészülék reteszelését, vagy kapcsolja ki teljesen a reteszelési funkciót (lásd a „További beállítások elvégzése“ c. fejezet „A reteszelési funkció /  átmeneti deaktiválása/ teljes kikapcsolása“ részét).</li> </ul>



## Mi a teendő, ha ...

	Ok és elhárítás
<b>A kezdő kijelzőn világít a(z)  szimbólum, továbbá megszólal egy hangjelzés.</b>	<p>A szagszűrő cserékijelzője  emlékezteti a szagszűrő cseréjének szükségességére.</p> <ul style="list-style-type: none"><li>■ Cserélje ki a szagszűrőt a tartóban (lásd a „Tisztítás és ápolás“ c. fejezet „A szagszűrő cseréje (utólag vásárolható tartozék)“ részét), és a kijelzőn látható  szimbólumot megérintve hagyja jóvá a szűrőcserét.</li></ul> <p>A(z)  szimbólum eltűnik a kezdő kijelzőről.</p>
<b>A hűtőzóna és/vagy fagyasztó zóna hőmérséklet-kijelzőjén sárgán világít a(z)  szimbólum, továbbá megszólal egy figyelmeztető hangjelzés és a belső világítás pulzál.</b>	<p>Az ajtóriasztás aktiválódott.</p> <ul style="list-style-type: none"><li>■ Érintse meg hosszan a kijelzőn a(z)  szimbólumot.</li></ul> <p>A figyelmeztető hang elnémul, a(z)  szimbólum eltűnik, a belső világítás pedig ismét folyamatosan világít.</p> <ul style="list-style-type: none"><li>■ Csupkja be a megfelelő készülékajtót.</li></ul>

	Ok és elhárítás
<p><b>A fagyasztózána hőmérséklet-kijelzőjén pirosan világít a(z)   szimbólum, továbbá megszólal egy figyelmeztető hangjelzés.</b></p>	<p>Aktiválva van a hőmérsékleti riasztás, a fagyasztózána a beállított hőmérséklethez képest túl meleg vagy túl hideg.</p> <p>Ennek oka például a következő lehet:</p> <ul style="list-style-type: none"> <li>– A készülékajtót túl gyakran nyitották ki.</li> <li>– Nagyobb mennyiségű élelmiszert fagyasztott le anélkül, hogy a SuperFrost funkciót bekapcsolta volna.</li> <li>– Hosszabb áramkimaradás volt.</li> <li>– A hűtőkészülék meghibásodott.</li> </ul> <p>■ Koppintson a(z)   szimbólumra.</p> <p>Ezzel jóváhagyta a figyelmeztető jelzést: a(z)   szimbólum kialszik, a hangjelzés pedig megszűnik.</p> <p>A kijelzőn kb. 1 percen át az a legmelegebb hőmérséklet villog, amely addig a fagyasztózánaiban uralkodott. Végül a hőmérséklet-kijelző a fagyasztózána aktuális hőmérsékletére vált.</p> <p>A villogó hőmérséklet-kijelzőből korábban is kiléphet:</p> <p>■ Érintse meg a fagyasztózána hőmérséklet-kijelzőjét.</p> <p>A legmelegebb hőmérséklet kijelzése törlődik. Ezután a hőmérséklet-kijelzőn ismét a tényleges pillanatnyi fagyasztózána-hőmérséklet jelenik meg.</p> <p>■ Szüntesse meg a riasztási állapotot.</p> <p>■ A hőmérséklettől függően ellenőrizze, hogy az élelmiszerek nem olvadtak-e meg, vagy nincsenek-e felolvadva. Amennyiben ez a helyzet, dolgozza fel az élelmiszereket (főzéssel vagy sütéssel), mielőtt újra lefagyasztja őket.</p>



## Mi a teendő, ha ...

	Ok és elhárítás
<b>A kijelzőn pirosan világít a(z) <sup>-C</sup> ⚠ szimbólum, továbbá megszólal egy figyelmeztető hangjelzés.</b>	<p>Hálózatkimaradás jelenik meg a kijelzőn: a fagyasztózónában a hőmérséklet az utóbbi napokban vagy órákban hálózatkimaradás vagy áramszünet miatt túl magasra emelkedett.</p> <ul style="list-style-type: none"><li>■ Koppintson a(z) <sup>-C</sup> ⚠ szimbólumra.</li></ul> <p>Ezzel jóváhagyta a hibaüzenetet: a(z) <sup>-C</sup> ⚠ szimbólum kialszik, a hangjelzés pedig megszűnik.</p> <p>A fagyasztózóna hőmérséklet-kijelzőjén kb. 1 percen át az a legmelegebb hőmérséklet villog, amely addig a fagyasztózónában uralkodott. Végül a hőmérséklet-kijelző a fagyasztózóna aktuális hőmérsékletére vált.</p> <p>A villogó hőmérséklet-kijelzőből korábban is kiléphet:</p> <ul style="list-style-type: none"><li>■ Érintse meg a fagyasztózóna hőmérséklet-kijelzőjét.</li></ul> <p>A legmelegebb hőmérséklet kijelzése törlődik. Ezután a hőmérséklet-kijelzőn ismét a tényleges pillanatnyi fagyasztózóna-hőmérséklet jelenik meg. A hűtőkészülék az utolsó hőmérséklet-beállítással működik tovább.</p> <ul style="list-style-type: none"><li>■ Szüntesse meg a riasztási állapotot.</li><li>■ A hőmérséklettől függően ellenőrizze, hogy az élelmiszerek nem olvadtak-e meg vagy nincsenek-e felolvadva. Amennyiben ez a helyzet, dolgozza fel az élelmiszereket (főzéssel vagy sütéssel), mielőtt újra lefagyasztja őket.</li></ul>

	Ok és elhárítás
<p><b>A kijelzőn pirosan világít a(z)  szimbólum, és egy F betűből és számokból álló hibakód is megjelenhet. Kiegészítőleg megszólal egy figyelmeztető hang.</b></p>	<p>Üzemzavar áll fenn.</p> <ul style="list-style-type: none"> <li>■ A kijelzőn a(z)  szimbólumra koppintva kapcsolja ki a figyelmeztető hangjelzést.</li> <li>■ Hívja az Ügyfélszolgálatot.</li> </ul> <p>A hiba bejelentésekor meg kell adnia a kijelzett hibakódot, továbbá a hűtőszekrény modellazonosítóját és sorozatszámát. Ezeket az információkat közvetlenül megjelenítheti a kijelzőn:</p> <ul style="list-style-type: none"> <li>■ Érintse meg ehhez a kijelzőn a(z)  szimbólumot.</li> </ul> <p>A kijelzőn megjelennek a szükséges készülékadatok.</p> <p>Az <i>OK</i> megnyomásával léphet ki az információk megjelenítéséből; ekkor újra megjelenik a hibakód.</p> <p>A hűtőszekrényt közvetlenül a hibaüzenetből is kikapcsolhatja.</p> <hr/> <p>Egy készülékhiba jelenik meg: ez az üzenet mindig prioritást kap, és azonnal megszakít minden egyéb folyamatban lévő beállítást.</p> <p>A készülékhiba a már fennálló ajtó- és/vagy hőmérsékleti riasztás előtt jelenik meg.</p>

## Mi a teendő, ha ...

### A párasítóval kapcsolatos problémák

Probléma	Ok és elhárítás
<b>A párasító nem permetezi az élelmiszereket a PerfectFresh Active zónában.</b>	A párasító nincs bekapcsolva. ■ A Beállítási üzemmódban  koppintson a(z)  szimbólumra.
	A rekeszfedelet előrehúzták a „Normál páratartalom $\delta$ ” beállításba. ■ Tolja hátra a rekeszfedelet a „Megnövelt páratartalom  $\delta\delta\delta$ ” beállításba.
	Nincs elegendő víz a víztartályban. ■ Töltse fel a víztartályt.
	A víztartály nincs megfelelően a helyére reteszelve. ■ Helyezze be rendesen a víztartályt, hogy az megfelelően reteszelődjön.
	Szennyeződés került a párasító elé. ■ Tisztítsa meg a párasítót és a víztartályt.

## Belső világítás



A szabadon lévő, áramot vezető részek áramütést okozhatnak.

Ha leveszi a lámpaburkolatot, érintkezésbe kerülhet az áramot vezető részekkel. Ne távolítsa el a lámpaburkolatot. A LED-világítást kizárólag az ügyfélszolgálat javíthatja és cserélheti ki.



Sérülésveszély a LED-világítás miatt.

Ez a világítás az RG 2 rizikóbesorolásnak felel meg. Ha a burkolat hibás, károsíthatja a szemet.

Hibás lámpaburkolat esetén ne nézzen optikai eszközökkel (nagyítóval stb.) közelről közvetlenül a világításba.

Probléma	Ok és elhárítás
<b>A belső világítás nem működik.</b>	A hűtőkészülék nincs bekapcsolva. ■ Kapcsolja be a hűtőkészüléket.
	A Sabbat üzemmód  be van kapcsolva: a kijelző sötét, és a hűtőkészülék hűt. ■ Koppintson a sötét kijelzőre. Ekkor megjelenik a(z)  szimbólum. ■ Koppintson a(z)  szimbólumra. A(z)  szimbólum narancssárgán világít. ■ A Beállítási üzemmódban  koppintson a(z)  szimbólumra.
	Amikor a Sabbat üzemmód ki van kapcsolva, a(z)  szimbólum fehérén világít.
	A belső világítás nyitott készülékajtó mellett kb. 15 perc után a túlmelegedés miatt automatikusan kikapcsol. Ha nem ez az ok, akkor hiba áll fenn. ■ Hívja az ügyfélszolgálatot.

## Mi a teendő, ha ...

Probléma	Ok és elhárítás
<p><b>A LED-világítás csak az egyik rakodópolcon nem működik.</b></p>	<p>A rakodópolc nem fekszik fel rendesen a felfekvő bordákon.</p> <ul style="list-style-type: none"> <li>■ Ellenőrizze, hogy a rakodópolc megfelelően fekszik-e fel a felfekvő bordákon: a rakodópolc bal első sarkán fémérintkezők vannak elhelyezve, amelyek árammal látják el a LED-világítást.</li> <li>■ Tolja be a rakodópolcot, amíg az hallhatóan be nem reteszeli.</li> </ul> <p>A nemesacél lécen lévő LED-világítás meghibásodott.</p> <ul style="list-style-type: none"> <li>■ Cserélje ki a LED-világítással felszerelt nemesacél léceket. Az alkatrész az ügyfélszolgálatnál vásárolható meg.</li> </ul>
<p><b>A LED-világítás egyik rakodópolcon sem működik.</b></p>	<p>Az egyik rakodópolc LED-világítására vagy a bal oldali felfekvő bordák érintkezéscsatlósáiba folyadék került. Egy biztonsági kikapcsoló funkció minden rakodópolcon kikapcsolja a LED-világítást.</p> <ul style="list-style-type: none"> <li>■ Törölje le nedvesen a LED-világítással felszerelt nemesacél léceket, törölje szárazra vagy hagyja a hűtőkészüléken kívül megszáradni.</li> <li>■ Ügyeljen arra, hogy az érintkezők tiszták és szárazak legyenek, mielőtt a világítással ellátott rakodópolcokat betolja.</li> <li>■ Tolja be a rakodópolcot, amíg az hallhatóan be nem reteszeli.</li> <li>■ Csupkja be a készülék ajtaját.</li> </ul> <p>A készülékajtó ismételt kinyitásakor újra működik a belső világítás.</p> <p>Ha nem ezek okozták a problémát, akkor a készülék meghibásodott.</p> <ul style="list-style-type: none"> <li>■ Hívja az ügyfélszolgálatot.</li> </ul>
<p><b>A belső világítás villog.</b></p>	<p>Ez nem hiba. Az ajtóriasztás aktiválva lett, a belső világítás pedig a figyelmeztető hanggal együtt villog.</p>



Működés közben a hűtőkészülékből különböző üzemi zajok hallhatók. Kisebb hűtőteljesítménnyel a hűtőkészülék energiatakarékosan, de hosszabb ideig működik. A zajszint is alacsonyabb. Nagyobb hűtőteljesítménnyel az élelmiszer gyorsabban lehül. A zajszint viszont magasabb.

<b>Normális zajok</b>	<b>Mi okozza őket?</b>
<b>Sziszegés, szisztergés</b>	A hűtőközeg befecskendeződik a hűtőkörbe.
<b>Bugyborékolás, gurgulázás, csobogás</b>	Hűtőközeg áramlik a csöveken keresztül.
<b>Brummogás</b>	A hűtőszekrény hűt.
<b>Kattanás</b>	A termosztát be- vagy kikapcsolja a kompresszort.
<b>Duruzsolás, zúgás</b>	A ventilátor működik.
<b>Reccsenés</b>	Anyagok tágulnak a hűtőszekrényben.
<b>Csörgés</b>	A szelepek vagy csappantyúk aktívak.
<b>Zümmögés (hűtőszekrények víztartályllyal)</b>	Víz szállítódik a víztartályból.
<b>Szürcsölés (hűtőszekrények ajtófékkal)</b>	A készülékek ajtaját az ajtófékkal nyitják ki és csukják be.
Vegye figyelembe, hogy a hűtőkörben a kompresszor- és az áramlási zajok elkerülhetetlenek.	

## Zajok okai

Zajok	Ok és elhárítás
<b>Rezgés, csattogás, csörgés</b>	A hűtőszekrény nem áll vízszintes. Állítsa a hűtőszekrényt vízszintes helyzetbe egy vízmérték segítségével. Ehhez használja a hűtőszekrény állító lábait.
	A hűtőszekrény hozzáér más bútorokhoz vagy készülékekhez. Mozdítsa el a hűtőszekrényt.
	A fiókok, kosarak vagy rakodópalcok mozognak vagy szorulnak. Vizsgálja meg a kivehető alkatrészeket, és szükség esetén újra helyezze be azokat.
	A palackok vagy edények egymáshoz érnek. Távolítsa el kissé egymástól a palackokat, ill. a edényeket.
	A szállítókábel tartója (modelltől függően) még a készülék hátlapján lóg. Távolítsa el a szállítókábel tartóját.

A [www.miele.hu/service](http://www.miele.hu/service) weboldalon tájékozódhat a hibák önálló elhárításának módjáról és a Miele alkatrészekről.

## Kapcsolat üzemzavar esetén

Ha olyan meghibásodást észlel, amelyet saját maga nem tud elhárítani, értesítse pl. a Miele szakkereskedőjét vagy a Miele Ügyfélszolgálatát.

A Miele Ügyfélszolgálatához időpontot foglalhat az interneten a [www.miele.hu/service](http://www.miele.hu/service) oldalon.

A Miele Ügyfélszolgálat elérhetőségei megtalálhatók ennek a dokumentumnak a végén.

Az Ügyfélszolgálatnak szüksége lesz a modellazonosítóra és a sorozatszámra (sor.sz./azon./sz.). Mindkét adat megtalálható a hűtőkészülék belsejében elhelyezett típus táblán vagy modelltől függően a beállítási módban az Információk **i** részben.

## EPREL-adatbázis

2021. március 1-jétől az energiacímkézésel és a környezettudatos tervezésre vonatkozó követelményekkel kapcsolatos információk az európai termékadatbázisban (EPREL) található meg. A termékadatbázis a <https://eprel.ec.europa.eu/> linken érhető el. A felületen a rendszer megkéri, hogy adja meg a modellazonosítót.

A modellazonosító megtalálható a hűtőkészülék belsejében elhelyezett típus táblán vagy modelltől függően a beállítási módban az Információk **i** részben.

<b>Miele</b>		Nr. XX/XXXXXXXXXX.	
WENTEMPERERSCHRANK/UNTERTISCHMODELL MULTITEMPERATURE WINE STORAGE CABINET/UNDERCOUNTER FRIGIFERIE INSEBENTEMP./DES VIN/SHOCK ENCASTRABLE SOUS PLAN #FRIGARIO P. ACCONZIONATO, VINO/MODERN POTRBAJO ENCIKERA ВИННЫЙ ТЕМПЕРАТУРНЫЙ ШКАФ			
Klasse/Class	Ap-Type/AP-Type	Bruttinhalt/Gross Capacity Volume Brut/Capacitat Bruta	Gelkfertvermögen/Freezing Capacity Pouvoir de Congel/Capacitat Congeladora
Classo/Classo	AP-Type/AP-Tipo	XXXX l	
SN-ST			
Nutzinhalt	Ges / K / G / WEIN / KALT	<b>R600a: XXg</b>	
Net Capacity	Tot / R / F / WINE / CHILL		
Volume Util e	To / R / C / VINO / CHILL		
Capac. Util	Tot / F / C / VINO / CHILL		

## Garancia

További információkat a mellékelt garancia feltételekben talál.

# Megfelelőségi nyilatkozat

---

A Miele ezúton kijelenti, hogy ez a hűtő-fagyasztó kombináció a 2014/53/EU irányelvnek megfelel.

Az EU-megfelelőségi nyilatkozat teljes szövege a következő weboldalak egyikén érhető el:

- Termékek, letöltések: [www.miele.hu](http://www.miele.hu)
- Ügyfélszolgálat, információs anyagok, használati utasítások elérhetősége a termék nevének vagy gyári számának megadásával:  
<https://miele.hu/manual>

Frekvenciasáv	2,4000 GHz – 2,4835 GHz
---------------	----------------------------

Maximális adótel-  
jesítmény < 100 mW

A kommunikációs modul kezeléséhez és vezérléséhez a Miele saját vagy külső szoftvert használ, amelyek nem tartoznak úgynevezett nyílt forráskódú licencfeltételek hatálya alá. Ezek a szoftverek/szoftverkomponensek szerzői jogi védelem alatt állnak. Tiszteletben kell tartani a Miele és harmadik felek szerzői jogait.

Továbbá a készülékbe beépített kommunikációs modul olyan szoftverkomponenseket tartalmaz, amelyek nyílt forráskódú licencfeltételek mellett kerülnek továbbadásra. Ezeket a nyílt forráskódú komponenseket a hozzájuk tartozó szerzői jogi nyilatkozatokkal együtt, a mindenkori érvényes licencfeltételek másolatát, valamint adott esetben további információkat helyben, webböngésző és az IP-cím segítségével kérdezheti le ([http\[s\]://<IP-cím>/Licenses](http[s]://<IP-cím>/Licenses)). A nyílt forráskódú licencfeltételek ott feltüntetett felelősségi és jótállási szabályai csak a mindenkori jogtulajdonosokkal összefüggésben érvényesek.



**Miele Kft.**

H – 1027 Budapest

Bem József u. 1/B.

Tel: (06-1) 880-6400

E-mail: [info@miele.hu](mailto:info@miele.hu)

Internet: [www.miele.hu](http://www.miele.hu)

**Gyártó:****Miele & Cie. KG**

Carl-Miele-Straße 29

33332 Gütersloh

Németország

KFN 4898 ...

hu-HU

M.-Nr. 12 124 520 / 04