

Uputstvo za upotrebu i montažu Rerna



Obavezno pročitajte ovo uputstvo za upotrebu i montažu pre postavljanja – instalacije – puštanja u rad. Na taj način ćete zaštititi sebe i izbeći oštećenja.

Sadržaj

| | |
|---|----|
| Sigurnosna uputstva i upozorenja | 6 |
| Vaš doprinos zaštiti životne sredine | 14 |
| Pregled | 15 |
| Elementi za rukovanje | 16 |
| Taster za uključivanje/isključivanje | 17 |
| Displej | 17 |
| Senzorski tasteri | 17 |
| Simboli | 19 |
| Princip rukovanja | 20 |
| Biranje stavke menija | 20 |
| Promena podešavanja u listi sa opcijama | 20 |
| Promena podešavanja putem segmentnog indikatora | 20 |
| Biranje načina rada ili funkcije | 20 |
| Unos brojeva | 21 |
| Unos slova | 21 |
| Aktiviranje MobileStart | 21 |
| Oprema | 22 |
| Natpisna pločica | 22 |
| Obim isporuke | 22 |
| Isporučeni pribor i pribor koji se posebno kupuje | 22 |
| Sigurnosni uređaji | 27 |
| Površine oplemenjene slojem PerfectClean | 27 |
| Prvo puštanje u rad | 28 |
| Miele@home | 28 |
| Osnovna podešavanja | 29 |
| Prvo zagrevanje rerne i ispiranje sistema za isparavanje | 30 |
| Podešavanja | 32 |
| Pregled podešavanja | 32 |
| Aktiviranje menija „Podešavanja“ | 34 |
| Jezik  | 34 |
| Tačno vreme | 34 |
| Datum | 34 |
| Osvetljenje | 34 |
| Displej | 35 |
| Jačina zvuka | 35 |
| Jedinice | 36 |
| Booster | 36 |
| Brzo hlađenje | 36 |

| | |
|--|-----------|
| Održavanje toplote | 36 |
| Predložene temperature | 37 |
| Naknadni rad ventilatora | 37 |
| Bezbednost | 38 |
| Miele@home | 38 |
| Daljinsko upravljanje..... | 39 |
| Aktiviranje MobileStart | 39 |
| Remote Update | 39 |
| Verzija softvera | 40 |
| Prodajno mesto | 40 |
| Fabrička podešavanja | 40 |
| Kratki vremenski interval | 41 |
| Glavni meni i podmeniji | 42 |
| Saveti za uštedu energije | 44 |
| Rukovanje | 46 |
| Izmena vrednosti i podešavanja za postupak pripreme..... | 46 |
| Menjanje temperature i unutrašnje temperature namirnice | 46 |
| Podešavanje vremena kuvanja..... | 47 |
| Menjanje podešenih vremena kuvanja | 47 |
| Brisanje podešenih vremena kuvanja..... | 47 |
| Prekidanje postupka kuvanja | 48 |
| Prethodno zagrevanje rerne | 48 |
| Booster..... | 49 |
| Prethodno zagrevanje..... | 49 |
| Brzo hlađenje..... | 50 |
| Održavanje toplote | 50 |
| Crisp function | 51 |
| Klimatsko pečenje | 52 |
| Pokretanje postupka pečenja sa funkcijom Klimatsko pečenje | 53 |
| Isparavanje ostatka vode | 55 |
| Automatski programi | 57 |
| Kategorije | 57 |
| Upotreba automatskih programa | 57 |
| Napomene o korišćenju | 57 |
| Ostale upotrebe | 58 |
| Odmrzavanje | 58 |
| Sušenje..... | 59 |
| Zagrevanje posuđa..... | 60 |

Sadržaj

| | |
|--|-----------|
| Održavanje toplote | 60 |
| Pečenje na niskim temperaturama | 61 |
| Ukuvavanje | 62 |
| Zamrznuti proizvodi/gotova jela | 64 |
| Vlastiti programi | 65 |
| Pečenje testa | 67 |
| Saveti za pečenje | 67 |
| Informacije vezane za tabele za pečenje | 67 |
| Informacije vezane za načine rada | 68 |
| Pečenje mesa | 69 |
| Saveti za pečenje | 69 |
| Informacije vezane za tabele za pečenje | 69 |
| Informacije vezane za načine rada | 70 |
| Termometar za namirnice | 71 |
| Pečenje na roštilju | 73 |
| Saveti za pečenje na roštilju | 73 |
| Informacije vezane za tabele za pečenje | 73 |
| Informacije vezane za načine rada | 74 |
| Čišćenje i održavanje | 75 |
| Neadekvatna sredstva za čišćenje | 75 |
| Uklanjanje normalne prljavštine | 76 |
| Uklanjanje tvrdokorne prljavštine (osim FlexiClip-teleskopskih vođica) | 76 |
| Tvrdokorna prljavština na FlexiClip-teleskopskim vođicama | 76 |
| Čišćenje katalitički emajlirane zadnje stranice | 77 |
| Uklanjanje nečistoća od začinskog bilja, šećera ili slično | 77 |
| Uklanjanje nečistoća od ulja i masnoće | 77 |
| Odstranjivanje kamenca | 78 |
| Demontaža vrata | 81 |
| Rastavljanje vrata | 82 |
| Ugradnja vrata | 84 |
| Demontaža prihvatnih rešetki sa FlexiClip-teleskopskim vođicama | 84 |
| Demontaža zadnje stranice | 85 |
| Spuštanje gornjeg grejača/grejača roštilja | 86 |
| Šta treba uraditi ako | 87 |
| Servisna služba | 91 |
| Kontakt za prijavu smetnji | 91 |
| Garancija | 91 |

| | |
|--|-----|
| Instalacija | 92 |
| Ugradne mere..... | 92 |
| Ugradnja u gornji ili donji kuhinjski element | 92 |
| Bočna strana | 93 |
| Priključci i ventilacija | 94 |
| Ugradnja rerne..... | 95 |
| Električni priključak..... | 96 |
| Tabele za pečenje | 97 |
| Mešano testo..... | 97 |
| Prhko testo | 98 |
| Dizano testo | 99 |
| Testo sa sirom i uljem | 100 |
| Biskvitno testo..... | 100 |
| Kuvano testo, lisnato testo, pecivo od belanaca | 101 |
| Slana jela | 102 |
| Govedina | 103 |
| Teletina | 104 |
| Svinjetina | 105 |
| Jagnjetina, divljač..... | 106 |
| Živina, riba..... | 107 |
| Podaci za institute za ispitivanje | 108 |
| Probna jela prema standardu EN 60350-1 | 108 |
| Klasa energetske efikasnosti..... | 109 |
| Deklaracija o usaglašenosti | 110 |
| Autorska prava i licence za komunikacioni modul | 111 |

Sigurnosna uputstva i upozorenja

Ova rerna odgovara propisanim sigurnosnim odredbama. Neadekvatna upotreba međutim može da dovede do povreda kod osoba i oštećenja stvari.

Pažljivo pročitajte ovo uputstvo za upotrebu i montažu pre nego što rernu pustite u rad. Ono sadrži važna uputstva za ugradnju, bezbednost, upotrebu i održavanje uređaja. Na taj način ćete zaštititi sebe i izbeći oštećenja na rerni.

Prema standardu IEC/EN 60335-1 Miele izričito ukazuje na to da se obavezno pročitaju i slede poglavlje o instalaciji rerne, kao i sigurnosna uputstva i upozorenja.

Firma Miele ne može da bude odgovorna za oštećenja, koja su nastala zbog nepoštovanja ovih uputstava.

Sačuvajte ovo uputstvo za upotrebu i montažu i prosledite ga eventualnom budućem vlasniku ovog uređaja.

Namenska upotreba

- ▶ Ova rerna je namenjena za upotrebu u domaćinstvu i u sredini sličnoj domaćinstvu.
 - ▶ Ova rerna nije predviđena za upotrebu na otvorenom prostoru.
 - ▶ Koristite rernu isključivo u uslovima uobičajenim za domaćinstvo za pečenje testa, pečenje mesa, grilovanje, kuvanje, otapanje, ukuvavanje i sušenje namirnica.
- Svi drugi načini korišćenja nisu dozvoljeni.
- ▶ Osobe, koje zbog svog fizičkog ili mentalnog stanja ili zbog svog neiskustva ili neznanja nisu u stanju da bezbedno rukuju ovom rernom, ne smeju da je koriste bez nadzora.
- Ove osobe smeju da koriste rernu bez nadzora, samo ako im je objašnjeno kako mogu bezbedno da rukuju njome. One moraju biti u mogućnosti da prepoznaju i razumeju moguće opasnosti zbog pogrešnog rukovanja.

▶ Zbog posebnih potreba (npr. u pogledu temperature, vlažnosti, hemijske otpornosti, otpornosti na habanje i vibracije) u rerni je ugrađeno specijalno osvetljenje. Ovo specijalno osvetljenje sme da se koristi samo za predviđenu namenu. Ono nije pogodno za osvetljavanje prostorije. Zamenu ove sijalice sme da vrši isključivo stručno lice koje je ovlastila firma Miele ili Miele servis.

▶ Rerna sadrži 1 izvor svetlosti klase energetske efikasnosti F.

Deca u domaćinstvu

▶ Decu mlađu od 8 godina ne smete da puštate blizu rerne, osim ako ih stalno ne nadgledate.

▶ Deca koja imaju više od 8 godina smeju da koriste rernu bez nadzora, samo ako im je objašnjeno kako mogu bezbedno da rukuju rernom. Deca moraju biti u mogućnosti da prepoznaju i razumeju moguće opasnosti zbog pogrešnog rukovanja.

▶ Deca ne smeju da čiste ili održavaju ovu rernu bez nadzora.

▶ Nadgledajte decu koja se zadržavaju u blizini rerne. Nikada nemojte da dozvolite deci da se igraju rernom.

▶ Opasnost od gušenja zbog ambalaže. Prilikom igre deca bi mogla da se obmotaju materijalom za pakovanje (npr. folijom) ili da ga stave preko glave i da se uguše.

Čuvajte materijal za pakovanje van domašaja dece.

▶ Opasnost od povreda zbog vrućih površina. Dečija koža reaguje osetljivije na visoke temperature nego koža odraslih osoba. Na rerni se zagreju staklo na vratima, komandna ploča i otvori za izlaz vazduha iz rerne. Sprečite decu da dodiruju rernu tokom rada.

▶ Opasnost od povređivanja usled otvorenih vrata. Maksimalno opterećenje vrata iznosi 15 kg. Deca bi mogla da se povrede na otvorena vrata. Ne dozvolite deci da se naslanjaju, da sednu ili da se kače na otvorena vrata.

Tehnička bezbednost

- ▶ Zbog nepravilne instalacije i održavanja ili opravki može za korisnika da nastane velika opasnost. Instalacione radove i radove na održavanju ili opravke smeju da vrše samo stručna lica koje je ovlastila firma Miele.
- ▶ Oštećenja na rerni mogu da ugroze Vašu bezbednost. Prekontrolišite da li na rerni ima vidljivih oštećenja. Nikada ne uključujte oštećenu rernu.
- ▶ Moguć je povremeni ili neprekidni režim rada u sistemu za snabdevanje energijom koji je nezavisan ili nije sinhronizovan sa mrežom (kao što su npr. izolovane mreže, rezervni sistemi). Preduslov za rad je da sistem za snabdevanje energijom bude u skladu sa specifikacijama EN 50160 ili sličnim.
Mere zaštite koje su predviđene u kućnoj instalaciji i u ovom proizvodu kompanije Miele po svojoj funkciji i načinu rada takođe moraju biti osigurane u izolovanim uslovima rada ili u režimu rada koji nije sinhronizovan sa mrežom, ili moraju biti zamenjene ekvivalentnim merama u instalaciji. Kao što je na primer opisano u aktuelnom izdanju VDE-AR-E 2510-2.
- ▶ Za električnu bezbednost rerne garantuje se samo kada je ona priključena na propisno instaliran sistem sa zaštitnim vodom. Ovaj osnovni preduslov za bezbednost mora da postoji. Ako imate nedoumice, Vaše kućne električne instalacije treba da prekontroliše stručni električar.
- ▶ Podaci o priključku (frekvencija i napon) na natpisnoj pločici rerne moraju obavezno da se podudaraju sa podacima za električnu mrežu, kako ne bi došlo do oštećenja na rerni. Pre priključenja uporedite podatke o priključku. U slučaju nedoumice raspitajte se kod električara.
- ▶ Višestruke utičnice ili produžni kablovi ne garantuju potrebnu bezbednost. Ne priključujte rernu na električnu mrežu na ovaj način.
- ▶ Rernu upotrebljavajte samo ako je ona ugrađena da bi se osigurao bezbedan rad uređaja.

Sigurnosna uputstva i upozorenja

- ▶ Ova reru ne sme da se koristi na nestacionarnim mestima (npr. na brodovima).
- ▶ Opasnost od povreda usled strujnog udara. Dodirivanje priključaka pod naponom, kao i promene na električnim i mehaničkim delovima su opasni za Vas i mogu da izazovu smetnje u funkciji rerne. Nikada ne otvarajte kućište rerne.
- ▶ Prava iz garancije se gube ukoliko bi reru popravljao servis koji nije ovlastila firma Miele.
- ▶ Firma Miele garantuje samo za originalne rezervne delove da će oni ispuniti zahteve o bezbednosti. Neispravni delovi smeju da se zamene samo originalnim rezervnim delovima.
- ▶ Kod rerne koja je isporučena bez priključnog provodnika stručno lice, koje je ovlastila firma Miele, mora da instalira specijalni priključni provodnik (vidi poglavlje „Instalacija“, odeljak „Električni priključak“).
- ▶ Ako je priključni provodnik oštećen, njega treba da zameni stručno lice, koje je ovlastila firma Miele, specijalnim priključnim provodnikom (vidi poglavlje „Instalacija“, odeljak „Električni priključak“).
- ▶ Prilikom instaliranja i održavanja, kao i popravki reru mora potpuno da bude isključena iz električne mreže. Obezbedite to na sledeći način:
 - isključite osigurače u električnoj instalaciji ili
 - potpuno odvrnite navojne uloške osigurača u električnoj instalaciji ili
 - izvucite mrežni utikač (ako postoji) iz utičnice. Pri tom ne vucite priključni provodnik već sam utikač.
- ▶ Reru je za besprekoran rad neophodan dovoljan dotok hladnog vazduha. Vodite računa da dovod hladnog vazduha ne bude smanjen (npr. ugradnjom lajsni za toplotnu zaštitu u ugradnom ormanu). Osim toga, neophodan hladan vazduh ne sme da bude prekomerno zagrejan drugim izvorima toplote (npr. pećima na čvrsta goriva).

Sigurnosna uputstva i upozorenja

▶ Ukoliko je rerna ugrađena iza prednjeg panela kuhinjskog elementa (npr. vrata), njega nikada ne zatvarajte dok koristite rernu. Iza zatvorenog prednjeg panela se skupljaju toplota i vlaga. Rerna, ugradni orman i pod mogu tako da se oštete. Vrata elementa zatvorite tek kada se rerna potpuno ohladi.

Pravilna upotreba

▶ Opasnost od povreda zbog vrućih površina. Rerna se zagreje tokom rada. Postoji opasnost da se opečete na grejače, unutrašnjost rerne, pribor i namirnicu koja se priprema.

Stavite kuhinjske rukavice prilikom stavljanja i vađenja vrućeg jela, kao i tokom rada oko vruće rerne.



▶ Vrata rerne ostavite zatvorena ukoliko namirnica u rerni počne da se dimi da bi se ugasio plamen koji eventualno nastane. Prekinite ovaj postupak tako što ćete isključiti rernu i izvući mrežni utikač. Vrata otvorite tek kada dim nestane.

▶ Predmeti koji se nalaze u blizini uključene rerne bi mogli da se zapale zbog visokih temperatura. Nikada ne upotrebljavajte rernu za zagrevanje prostorija.

▶ Ulja i masti bi mogli da se zapale ukoliko se pregreju. Tokom rada sa uljima i mastima nikada ne ostavljajte rernu bez nadzora. Kada se zapali ulje ili mast, požar nikada ne gasite vodom. Isključite rernu i ugušite plamen tako što ćete vrata uređaja ostaviti zatvorena.

▶ Prilikom pečenja na roštilju predugo vreme pečenja vodi isušivanju i eventualnom samozapaljenju namirnice koja se peče. Pridržavajte se preporučenog vremena pečenja.

▶ Neke namirnice se brzo isušuju i usled visokih temperatura prilikom pečenja na roštilju mogu da se samozapale.

Nikada nemojte da koristite načine rada za grilovanje da biste prepekli zemičke ili hleb ili sušili cveće ili začinsko bilje. Koristite načine rada Vrući vazduh plus  ili Gornje i donje zagrevanje .

Sigurnosna uputstva i upozorenja



▶ Ukoliko za pripremanje namirnica koristite alkoholne napitke, imajte na umu da alkohol isparava na visokim temperaturama. Ova para može da se zapali na vrućim grejačima.

▶ Prilikom korišćenja preostale toplote radi održavanja toplote namirnica može doći do korozije rerne usled visoke vlažnosti i kondenzacije vode. I komandna ploča, radna ploča ili ugradni orman mogu da se oštete. Ostavite rernu uključeni i podesite najnižu temperaturu u odabranom načinu rada. Ventilator će onda automatski ostati uključen.

▶ Namirnice čiju toplotu održavate ili koje čuvate u rerni bi mogle da se osuše, a vlaga koja izađe može da dovede do korozije u rerni. Zato pokrijte namirnice.

▶ Zbog akumulirane toplote emajl na dnu rerne može da pukne ili da se oljušti.

Nikada ne prekrivajte dno rerne npr. aluminijumskom ili folijom za zaštitu rerne.

Ukoliko dno rerne hoćete da koristite kao površinu za odlaganje prilikom pripremanja ili zagrevanja posuđa, upotrebite za to isključivo načine rada Vrući vazduh plus  ili Eco-vrući vazduh  bez funkcije Booster.

▶ Dno rerne može da se ošteti pomeranjem predmeta. Ako na dno rerne stavljate lonce, tiganje ili posuđe, nemojte ove predmete da vučete po dnu rerne.

▶ Opasnost od povređivanja usled vodene pare. Kada se hladna tečnost sipa na vrelu površinu, nastaje para koja može da prouzrokuje ozbiljne opekotine. Osim toga, vrele površine mogu da se oštete zbog nagle promene temperature. Nikada ne sipajte hladnu tečnost direktno na vrele površine.

▶ Opasnost od povređivanja usled vodene pare. Kod postupaka pečenja sa dodatnim vlaženjem i za vreme isparavanja ostatka vode nastaje vodena para koja može da prouzrokuje ozbiljne opekotine. Nikada ne otvarajte vrata za vreme trajanja parnog udara ili isparavanja ostatka vode.

Sigurnosna uputstva i upozorenja

- ▶ Važno je da se temperatura u namirnici ravnomerno rasporedi i da je dovoljno visoka. Okrenite ili promešajte namirnice kako bi se ravnomerno podgrejale.
- ▶ Plastično posuđe nepodobno za korišćenje u rerni topi se pri visokim temperaturama i može da ošteti rernu ili da se zapali. Koristite samo plastično posuđe podesno za korišćenje u rerni. Obratite pažnju na podatke proizvođača posuđa.
- ▶ Prilikom ukuvavanja i podgrevanja zatvorenih konzervi nastaje natpritisak, usled čega bi one mogle eksplodirati. Ne ukuvavajte limenke i ne zagrevajte ih.
- ▶ Opasnost od povređivanja usled otvorenih vrata. Postoji mogućnost da se udarite o otvorena vrata mašine ili da se sapletete o njih. Ne ostavljajte vrata bez potrebe otvorena.
- ▶ Maksimalno opterećenje vrata iznosi 15 kg. Ne naslanjajte se i ne sedajte na otvorena vrata i ne odlažite na njih teške predmete. Vodite takođe računa da se ništa ne zaglavi između vrata i unutrašnjosti rerne. Rerna bi mogla da se ošteti.

Za površine od plemenitog čelika važi sledeće:

- ▶ Gornji sloj površine od plemenitog čelika bi mogao da se ošteti zbog lepka i izgubi dejstvo zaštite od prljavštine. Na površinu od plemenitog čelika ne lepите ceduljice, lepljivu traku ili druga lepljiva sredstva.
- ▶ Magneti bi mogli da prouzrokuju ogrebotine. Površine od plemenitog čelika ne koristite kao tablu za magnetе.

Čišćenje i održavanje

- ▶ Opasnost od povreda usled strujnog udara. Para iz uređaja za čišćenje uz pomoć pare može da dospe do delova koji su pod naponom i da izazove kratki spoj. Za čišćenje nikada ne koristite uređaj za čišćenje uz pomoć pare.
- ▶ Prihvatne rešetke mogu da se demontiraju (vidi poglavlje „Čišćenje i održavanje“, odeljak „Prihvatne rešetke sa FlexiClip-teleskopskim vodičama“). Ponovo ugradite prihvatne rešetke pravilno.

- ▶ Katalitički emajlirana zadnja stranica rerne može da se izvadi radi čišćenja (vidi poglavlje „Čišćenje i održavanje“, odeljak „Demontaža zadnje stranice“). Ponovo pravilno ugradite zadnju stranicu i rernu nikada ne upotrebljavajte bez ugrađene zadnje stranice.
- ▶ Staklo na vratima bi moglo da se uništi zbog ogrebotina. Za čišćenje stakla na vratima ne upotrebljavajte abrazivna sredstva, grube sunđere ili četke, kao ni oštre metalne strugače.
- ▶ U vlažno toplim predelima postoji povećana verovatnoća napasti od gamadi (npr. žohara). Rerna i njena okolina treba da budu uvek čiste.
Oštećenja usled gamadi nisu pokrivena garancijom.

Pribor

- ▶ Koristite isključivo Miele originalni pribor. Ukoliko se dograđuju ili ugrađuju drugi delovi, gube se prava iz garancije, jemstvo i/ili odgovornost za uređaj.
- ▶ Firma Miele Vam daje 15-godišnju, a najmanje 10-godišnju garanciju na dostavljanje funkcionalnih rezervnih delova nakon prestanka proizvodnje serije Vaše rerne.
- ▶ Miele Gourmet pekači HUB 5000/HUB 5001 (ako ih imate) ne smeju da se stavljaju u nivo 1. Time bi se oštetilo dno rerne. Zbog malog rastojanja akumulira se toplota i emajl može da pukne ili da se oljušti. Takođe, nikada ne stavljajte Miele pekač na gornju vođicu nivoa 1, jer tu nije obezbeđen zaštitom od izvlačenja. Koristite obično nivo 2.
- ▶ Koristite jedino isporučeni Miele termometar za namirnice. Ako je termometar za namirnice neispravan, treba da ga zamenite novim originalnim Miele termometrom.
- ▶ Plastika termometra za namirnice može da se istopi usled veoma visokih temperatura. Ne koristite termometar za namirnice u načinu rada pečenja na roštilju. Termometar za namirnice ne čuvati u unutrašnjosti rerne.

Vaš doprinos zaštiti životne sredine

Odlaganje ambalaže

Ambalaža služi za rukovanje i štiti uređaj od oštećenja tokom transporta. Ambalažni materijali su odabrani sa stanovišta ekološke kompatibilnosti i tehnike odlaganja otpada i generalno se mogu reciklirati.

Recikliranjem ambalaže štede se sirovine. Koristite mesta za sakupljanje reciklabilnih materijala i opcije povrata za specifične materijale. Vaša Miele servisna služba će uzeti transportno pakovanje.

Odlaganje starog uređaja

Električni i elektronski uređaji sadrže različite vredne materijale. Oni sadrže i određene supstance, smeše i komponente koje su bile neophodne za njihovo funkcionisanje i bezbednost. U kućnom otpadu, kao i prilikom nestručnog tretmana, one mogu imati štetan uticaj na ljudsko zdravlje i životnu sredinu. Zato nikada ne odlažite Vaš stari uređaj u kućni otpad.



Umesto toga koristite zvanična, uređena mesta za besplatno sakupljanje i preuzimanje, kao i recikliranje električnih i elektronskih uređaja u opštini, kod prodavaca ili firme Miele. Vi ste po zakonu lično odgovorni za brisanje eventualnih ličnih podataka na starom uređaju koji se odlaže. Zakonski ste u obavezi da uklonite iskorišćene baterije i akumulatore, kao i lampe, koji se mogu ukloniti bez uništavanja. Odnosite ih na odgovarajuće mesto za sakupljanje otpada gde se mogu besplatno odložiti. Pobrinite se da Vaš stari uređaj do uklanjanja čuvate tako da bude osiguran od pristupa dece.

Rerna

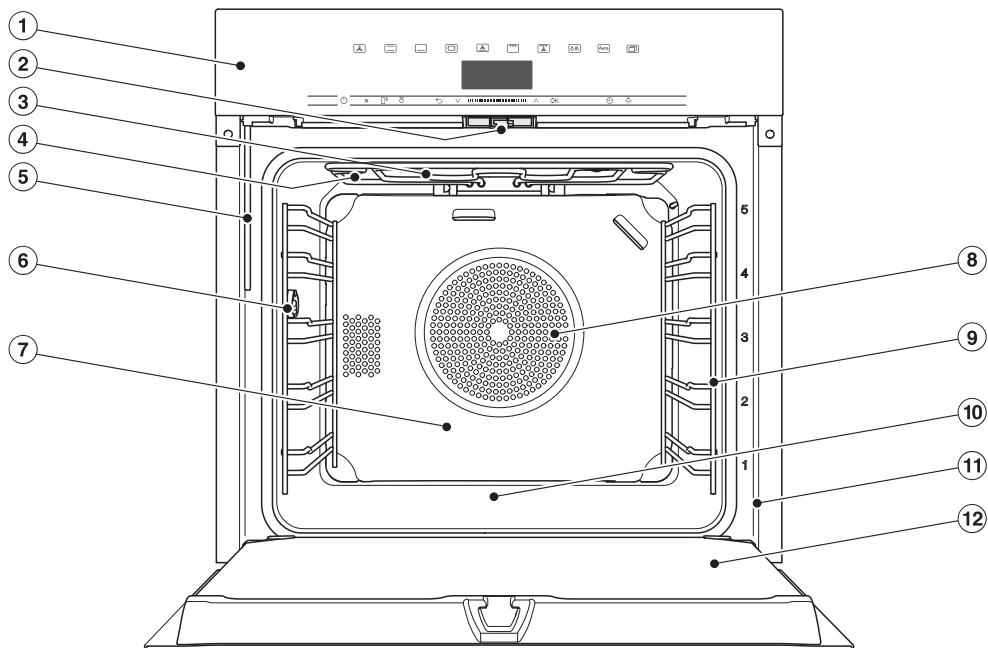

- ① Elementi za rukovanje
- ② Brava na vratima
- ③ Gornji grejač/grejač roštilja
- ④ Otvori za dovod pare
- ⑤ Cev za punjenje sistema za isparavanje
- ⑥ Prikjučna utičnica za termometar za namirnice
- ⑦ Katalitički emajlirana zadnja strana
- ⑧ Usisni otvor za ventilator sa kružnim grejačem pozadi
- ⑨ Pihvatne rešetke sa 5 nivoa
- ⑩ Dno rerne sa donjim grejačem ispod
- ⑪ Okvir prednje strane sa natpisnom pločicom
- ⑫ Vrata

Elementi za rukovanje

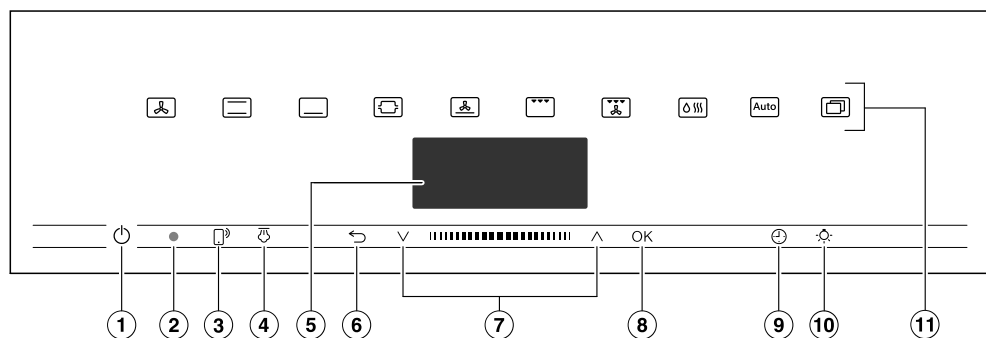

- ① Taster za uključivanje/isključivanje u udubljenju
Za uključivanje i isključivanje rerne
- ② Optički interfejs
(samo za Miele servis)
- ③ Senzorski taster [®]
Za upravljanje rernom putem Vašeg mobilnog uređaja
- ④ Senzorski taster [®]
Za aktiviranje parnih udara
- ⑤ Displej
Za prikaz tačnog vremena i informacije o rukovanju
- ⑥ Senzorski taster [®]
Za postepeno vraćanje i za izmenu stavki menija tokom postupka kuvanja
- ⑦ Zona za navigaciju sa tasterima sa strelicama \wedge i \vee
Za listanje u listama sa opcijama i za izmenu vrednosti
- ⑧ Senzorski taster OK
Za pozivanje funkcija i memorisanje podešavanja
- ⑨ Senzorski taster [®]
Za podešavanje kratkotrajnog vremenskog intervala, vremena kuvanja ili vremena pokretanja ili završetka postupka pripreme
- ⑩ Senzorski taster [®]
Za uključivanje i isključivanje osvetljenja unutrašnjosti rerne
- ⑪ Senzorski tasteri
Za biranje načina rada, automatskih programa i podešavanja



Taster za uključivanje/isključivanje

Taster za uključivanje/isključivanje  se nalazi u udubljenju i reaguje na dodir prstom.

Ovim tasterom uključujete i isključujete rernu.

Displej

Na displeju se prikazuju tačno vreme ili razne informacije o načinima rada, temperaturama, vremenima kuvanja, automatskim programima i podešavanjima.

Posle uključivanja rerne pomoću tastera za uključivanje/isključivanje  pojavi se glavni meni sa zahtevom  Odaberite način rada.

Senzorski tasteri

Senzorski tasteri reaguju na dodir prstom. Svaki dodir se potvrđuje zvukom tastera. Ovaj zvuk tastera možete isključiti putem Ostali  | Podešavanja | Jačina zvuka | Zvuk tastera.







Ako želite da senzorski tasteri reaguju i kada je rerna isključena, odaberite podešavanje Displej | QuickTouch | Uključeno.

Senzorski tasteri iznad displeja



Informacije o načinima rada i ostalih funkcija naći ćete u poglavljima „Glavni meni i podmeniji“, „Podešavanja“, „Automatski programi“ i „Ostale primene“.

Elementi za rukovanje

Senzorski tasteri ispod displeja





| Senzorski taster | Funkcija |
|---|--|
|  | <p>Ako želite da koristite rernu putem Vašeg mobilnog uređaja, treba da raspoložete sistemom Miele@home, uključite podešavanje Daljinsko upravljanje i dodirnete ovaj senzorski taster. Zatim ovaj senzorski taster svetli i funkcija MobileStart je raspoloživa.</p> <p>Dok svetli ovaj senzorski taster, rernom možete da upravljate preko Vašeg mobilnog uređaja (vidi poglavlje „Podešavanja“, odeljak „Miele@home“).</p> |
|  | <p>Ako u načinu rada Klimatsko pečenje  odaberete manuelne parne udare, parne udare aktivirajte pomoću ovog senzorskog tastera.</p> <p>Čim je omogućeno oslobađanje parnog udara, senzorski taster svetli narandžastom bojom.</p> <p>Paralelno sa parnim udarom, koji je u toku, na displeju se pojavi .</p> |
|  | <p>U zavisnosti od toga u kom meniju se nalazite, ovim senzorskim tasterom dospevate u nadređeni meni ili se vraćate u glavni meni.</p> <p>Ako se istovremeno odvija postupak pečenja, ovim senzorskim tasterom možete da menjate vrednosti i podešavanja, npr. temperaturu ili Booster za tekući postupak, ili da prekinete postupak pečenja.</p> |
|  | <p>U zoni za navigaciju listate pomoću tastera sa strelicom ili polja između u listama sa opcijama nagore ili nadole. Prilikom listanja raspoložive stavke iz menija redom se prikazuju posvetljene. Stavka menija koju želite da odaberete mora da bude posvetljena.</p> <p>Vrednosti ili podešavanja koja su posvetljena možete da menjate pomoću tastera sa strelicom ili polja između.</p> |

Elementi za rukovanje

| Senzorski taster | Funkcija |
|---|--|
| OK | <p>Kada su funkcije na displeju posvetljene, možete da ih aktivirate putem senzorskog tastera OK. Zatim možete da menjate odabrane funkcije.</p> <p>Kada potvrdite sa OK, memorišete izmene.</p> <p>Kada se na displeju pojavi prozor sa informacijama, potvrdite to tasterom OK.</p> |
|  | <p>Kada se ne odvija nijedan postupak kuvanja, ovim senzorskim tasterom možete u svakom trenutku da podesite kratkotrajni vremenski interval (npr. za kuvanje jaja).</p> <p>Ako se istovremeno odvija postupak kuvanja, možete da podesite kratkotrajni vremenski interval, vreme kuvanja, kao i vreme pokretanja ili završetka postupka pripreme.</p> |
|  | <p>Odabirom ovog senzorskog tastera uključujete i isključujete osvetljenje rerne.</p> <p>Zavisno od odabranog podešavanja osvetljenje rerne se gasi nakon 15 sekundi ili ostaje stalno uključeno ili isključeno.</p> |

Simboli

Na displeju mogu da se pojave sledeći simboli:

| Simbol | Značenje |
|---|---|
|  | Ovaj simbol označava dodatne informacije i napomene o rukovanju. Ove informacione prozore potvrdite senzorskim tasterom OK. |
|  | Kratkotrajni vremenski interval |
|  | Kvačica označava aktuelno podešavanje. |
|  | Neka podešavanja kao npr. osvetljenost displeja ili jačina zvuka se podešavaju putem segmentnog indikatora. |
|  | Blokada uključivanja sprečava slučajno uključivanje rerne (vidi poglavlje „Podešavanja“, odeljak „Bezbednost“). |

Princip rukovanja

Beronom upravljate preko zone za navigaciju pomoću tastera sa strelicom \wedge i \vee i polja između **||||**.

Čim se pojavi vrednost, napomena ili podešavanje, koje možete da potvrdite, senzorski taster **OK** svetli narandžastom bojom.

Biranje stavke menija

- Dodirnite taster sa strelicom \wedge ili \vee ili pređite prstom u polju **||||** nadesno ili nalevo dok ne posvetli željena stavka menija.

Savet: Kada držite pritisnut taster sa strelicom, lista sa opcijama se automatski menja dok ne otpustite taster sa strelicom.

- Potvrdite izbor sa **OK**.

Promena podešavanja u listi sa opcijama

- Dodirnite taster sa strelicom \wedge ili \vee ili pređite prstom u polju **||||** nadesno ili nalevo dok se ne prikaže željena vrednost ili ne posvetli željeno podešavanje.

Savet: Aktuelna postavka je označena kvačicom \surd .

- Potvrdite sa **OK**.

Podešavanje se memoriše. Dospevate nazad u nadređeni meni.

Promena podešavanja putem segmentnog indikatora

Pojedina podešavanja se prikazuju segmentnim indikatorom **■■■■□□□□**. Kada su popunjeni svi stupci, odabrana je maksimalna vrednost.

Kada je popunjen samo jedan segment, odabrana je minimalna vrednost ili je postavka isključena (npr. za jačinu zvuka).

- Dodirnite taster sa strelicom \wedge ili \vee ili pređite prstom u polju **||||** nadesno ili nalevo dok se ne prikaže željeno podešavanje.

- Potvrdite izbor sa **OK**.

Podešavanje se memoriše. Dospevate nazad u nadređeni meni.

Biranje načina rada ili funkcije

Senzorski tasteri načina rada i funkcija (npr. Ostali ) nalaze se iznad displeja (vidi poglavlje „Rukovanje“ i „Podešavanja“).

- Dodirnite senzorski taster željenog načina rada ili funkcije.

Senzorski taster na komandnoj ploči svetli narandžastom bojom.

- Listajte pod Ostali  u listama sa opcijama dok ne posvetli željena stavka menija.

- Podesite vrednosti za postupak kuvanja.

- Potvrdite sa **OK**.

Promena načina rada

Tokom postupka pripreme možete da promenite način rada.

Senzorski taster do tada odabranog načina rada svetli narandžastom bojom.

- Dodirnite senzorski taster novog načina rada ili funkcije.

Prikazuju se promenjeni način rada i odgovarajuće predložene vrednosti.

Senzorski taster izmenjenog načina rada svetli narandžastom bojom.

Listajte pod Ostali  u listama sa opcijama dok se ne prikaže željena stavka menija.

Unos brojeva

Brojevi koji mogu da se izmene su posvetljeni.

- Dodirnite taster sa strelicom \wedge ili \vee ili pređite prstom u polju $||||$ nadesno ili nalevo dok ne posvetli željeni broj.

Savet: Kada držite pritisnut taster sa strelicom, vrednosti se automatski menjaju dok ne otpustite taster sa strelicom.

- Potvrdite sa OK.

Promenjeni broj se memoriše. Dospevate nazad u nadređeni meni.

Unos slova

Slova unosite preko zone za navigaciju. Birajte kratke, upečatljive nazive.

- Dodirnite taster sa strelicom \wedge ili \vee ili pređite prstom u polju $||||$ nadesno ili nalevo dok ne posvetli željeni znak.

Odabrani znak se pojavljuje u gornjem redu.

Savet: Na raspolaganju je maksimalno 10 znakova.

Pomoću \leftarrow možete redom da brišete znakove.

- Odaberite ostale znakove.
- Kada ste uneli naziv, odaberite \checkmark .
- Potvrdite sa OK.

Naziv se memoriše.

Aktiviranje MobileStart

- Odaberite senzorski taster  da biste aktivirali MobileStart.

Senzorski taster  svetli. Rernom možete da upravljate na daljinu putem aplikacije Miele.

Direktno upravljanje na rerni ima prioritet u odnosu na daljinsko upravljanje putem aplikacije.

MobileStart možete da koristite dok svetli senzorski taster .

Oprema

Modeli opisani u ovom uputstvu za upotrebu i montažu se nalaze na poleđini.

Natpisna pločica

Natpisnu pločicu sa oznakom tipa možete da vidite na okviru prednje strane kada su otvorena vrata.

Tu ćete naći oznaku modela, fabrički broj, kao i podatke o povezivanju (mrežni napon/frekvencija/maksimalna instalirana snaga).

Spremite ove informacije ako imate pitanja ili problema kako bi Miele mogao ciljano da Vam pomogne.

Obim isporuke

- Uputstvo za upotrebu i montažu za korišćenje funkcija rerne
- Kuvar sa receptima za automatske programe i načine rada
- Termometar za namirnice
- Zavrtnji za pričvršćivanje Vaše rerne u ugradnom ormanu
- Tablete za odstranjivanje kamenca i plastično crevo sa sisaljkom za odstranjivanje kamenca u sistemu za isparavanje
- Razni pribor

Isporučeni pribor i pribor koji se posebno kupuje

Oprema zavisi od modela.

Vaša rerna se obavezno isporučuje sa prihvatnom rešetkom, univerzalnim plehom i rešetkom za pečenje (kratko: rešetka).

Zavisno od modela Vaša rerna je pored toga delimično opremljena i drugim priborom koji je ovde naveden.

Sav navedeni pribor, kao i sredstva za čišćenje i održavanje su prilagođeni za rerne firme Miele.

Njih možete da nabavite preko Miele webshop-a, preko Miele korisničke službe ili Vaših Miele specijalizovanih prodavaca.

Prilikom naručivanja navedite oznaku modela Vaše rerne i oznaku željenog pribora.

Prihvatne rešetke

U rerni, sa desne i leve strane nalaze se prihvatne rešetke sa nivoima  za ubacivanje pribora.

Oznaku nivoa možete da pročitate na okviru prednje strane.

Svaki nivo se sastoji od 2 žleba jedan iznad drugog.

Pribor (npr. rešetka) se stavlja između žlebova.

FlexiClip-teleskopske vodice (ako ih posedujete) montirajte na donji žleb.

Prihvatne rešetke možete da demontirate (vidi poglavlje „Čišćenje i održavanje“, odeljak „Demontaža prihvatnih rešetaka sa FlexiClip-teleskopskim vodičima“).

Pleh za pečenje, univerzalni pleh i rešetka sa zaštitom od izvlačenja

Pleh za pečenje HBB 71:



Univerzalni pleh HUBB 71:

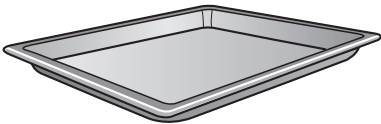

Rešetka HBBR 71:

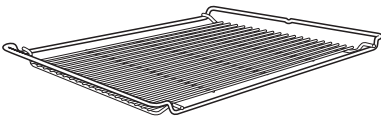

Pribor ubacite u prihvatne rešetke uvek između žlebova jednog nivoa.

Rešetku ubacite uvek tako da površina za postavljanje bude dole.

Na kraćim stranicama ovog pribora na sredini se nalazi zaštita od izvlačenja. Ona sprečava da pribor isklizne iz prihvatnih rešetaka kada želite samo delimično da ga izvučete.



Kada koristite univerzalni pleh zajedno sa rešetkom za pečenje iznad, univerzalni pleh se ubacuje između žlebova, a rešetka za pečenje automatski iznad njega.

FlexiClip-teleskopske vođice HFC 71

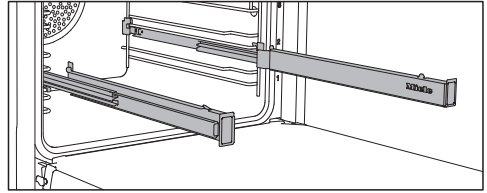

FlexiClip-teleskopske vođice ne možete da koristite u nivoima 1–4.

Prvo ubacite FlexiClip-teleskopske vođice do kraja u renu pre nego što na njih stavite pribor.

Pribor se zatim automatski sigurno stavlja između ispuščenja koja se nalaze napred i pozadi čime se sprečava da isklizne.

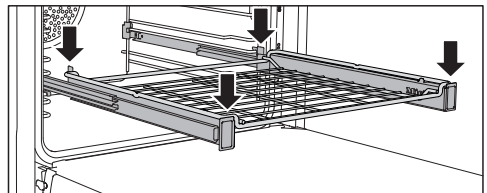
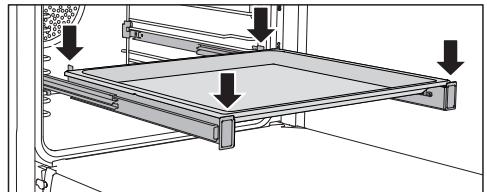

Maksimalno opterećenje FlexiClip-teleskopskih vođica iznosi 15 kg.

Oprema

Ugradnja i demontaža FlexiClip-teleskopskih vođica

⚠ Opasnost od povreda zbog vrućih površina.

Rerna se zagreje tokom rada. Postoji opasnost da se opečete na grejače, unutrašnjost rerne i pribor.

Grejače, unutrašnjost rerne i pribor ostavite prvo da se ohlade pre nego što ugradite ili demontirate FlexiClip-teleskopske vođice.

FlexiClip-teleskopske vođice se ugrađuju između žlebova jednog nivoa.

FlexiClip-teleskopsku vođicu ugradite tako da logo Miele bude na desnoj strani.

Prilikom ugradnje ili demontaže **ne** razvlačite FlexiClip-teleskopske vođice.

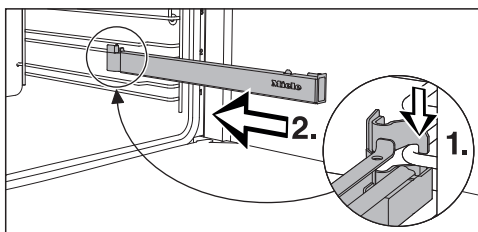

- Prikačite FlexiClip-teleskopsku vođicu napred na žleb donjeg nivoa (1.) i gurnite je duž žleba u unutrašnjost rerne (2.).

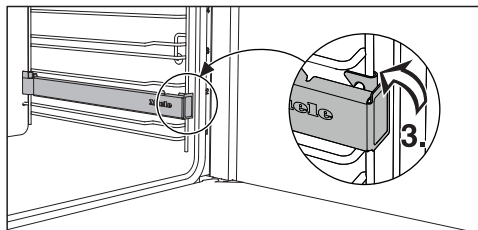

- FlexiClip-teleskopska vođica treba da upadne u donji žleb nivoa (3.).

Ako se FlexiClip-teleskopske vođice blokiraju posle ugradnje, morate jednom snažno da ih izvučete.

Postupite na sledeći način da bi demontirali FlexiClip-teleskopsku vođicu:

- FlexiClip-teleskopsku vođicu gurnite do kraja.

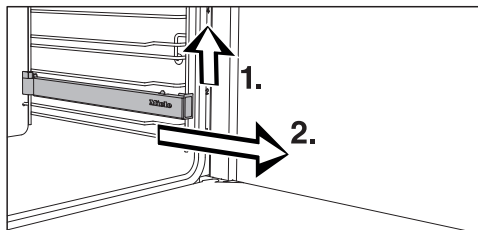

- Podignite FlexiClip-teleskopsku vođicu napred iz žleba (1.) i izvadite je duž žleba nivoa (2.).

Okrugli kalupi za pečenje



Neperforirani okrugli kalup za pečenje HBF 27-1 je pogodan za pripremanje pice, tankih kolača od kvasnog ili mućenog testa, slatkih i začinenih tartova, zapečenih deserta, lepinja ili za pečenje zamrznutih kolača ili pica.

Perforirani okrugli kalup HBFP 27-1 je specijalno razvijen za pripremanje pekarskih proizvoda od svežeg kvasnog testa i testa od sira i ulja, hleba i zemički. Fina perforacija pospešuje da namirnice porumene sa donje strane. Njega možete koristiti i za sušenje.

Emajlirana površina oba kalupa za pečenje je oplemenjena slojem PerfectClean.

- Ubacite rešetku i stavite okrugli kalup na rešetku.

Gourmet pleh za pečenje, perforiran HBBL 71

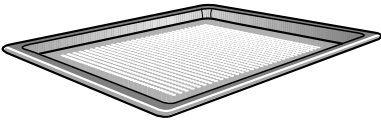

Perforirani Gourmet kalup za pečenje je specijalno napravljen za pripremanje peciva od svežeg kvasnog testa i testa od sira i ulja, hleba i zemički.

Fina perforacija pospešuje da namirnice porumene sa donje strane.

Gourmet pleh za pečenje možete koristiti i za sušenje.

Emajlirana površina je oplemenjena slojem PerfectClean.

Iste mogućnosti primene nudi i **perforirani, okrugli kalup za pečenje HBFP 27-1**.

Kamen za pečenje HBS 70



Pomoću kamena za pečenje ćete postići optimalni rezultat pečenja jela koja treba da dobiju hrskavo, zapečeno dno, kao što su pica, kiš (quiche), hleb, zemičke, pikantna peciva ili slično.

Kamen za pečenje je napravljen od vatrostalne keramike i glaziran je. Za stavljanje i skidanje pečenih namirnica je priložena lopatica od neobrađenog drveta.

- Ubacite rešetku i stavite kamen za pečenje na rešetku.

Pleh za roštilj i pečenje HGBB 71

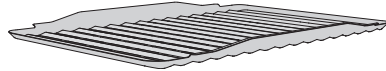

Pleh za roštilj i pečenje se stavlja u univerzalni pleh.

Prilikom pečenja na roštilju ili prženja on sprečava da sok koji kaplje sa mesa pregori kako biste mogli dalje da ga koristite.

Emajlirana površina je oplemenjena slojem PerfectClean.

Oprema

Gourmet pekač HUB Poklopac pekača HBD

Za razliku od drugih posuda za pečenje, Miele Gourmet pekače možete da ubacite direktno u prihvatne rešetke. Oni su kao i rešetka opremljeni zaštitom protiv izvlačenja.

Površina ovih pekača je presvučena slojem protiv prljanja.

Gourmet pekača ima u različitim dubinama. Širina i visina su iste.

Posebno možete nabaviti odgovarajuće poklopce. Prilikom kupovine navedite oznaku modela.

Dubina: 22 cm

HUB 5000-M
HUB 5001-M*

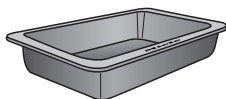

HBD 60-22

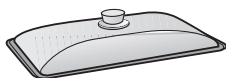

Dubina: 35 cm

HUB 5001-XL*

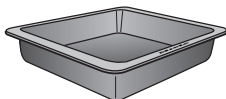

HBD 60-35

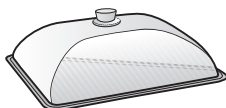

* pogodan za indukcijske ploče za kuvanje

Termometar za namirnice

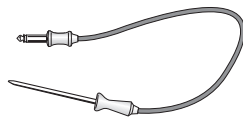

Uz pomoć termometra za namirnice možete tačno da kontrolišete temperaturu prilikom postupka pečenja (vidi poglavlje „Pečenje“, odeljak „Termometar za namirnice“).

- Kada koristite termometar za namirnice, FlexiClip-teleskopske vodice ne stavljajte u nivo 4, jer će zakloniti priključnu utičnicu.

Katalitički emajliran pribor

Katalitički emajlirane površine čiste se same na visokim temperaturama od nečistoća od ulja i masti. Pročitajte napomene u poglavlju „Čišćenje i održavanje“.

- Bočne stranice

Bočne stranice se stavljaju iza prihvatnih rešetki i štite zidove rerne od prljavštine.

- Zadnja stranica rerne

Naručite rezervni deo ako je katalitički emajl postao neefikasan usled nepravilnog rukovanja ili veoma velike prljavštine.

Prilikom naručivanja navedite oznaku modela Vaše rerne.

Ručica za vađenje HEG

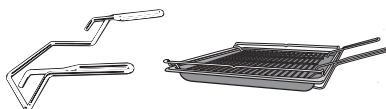

Ručica za vađenje Vam olakšava vađenje univerzalnog pleha, pleha za pečenje i rešetke.

Pribor za čišćenje i održavanje

- Tablete za odstranjivanje kamenca, plastično crevo sa držačem za odstranjivanje kamenca u rerni
- Miele univerzalna krpa od mikrovlakana
- Miele sredstvo za čišćenje rerni

Sigurnosni uređaji

- **Blokada uključivanja** 
(vidi poglavlje „Podešavanja“, odeljak „Bezbednost“)
- **Blokada tastera**
(vidi poglavlje „Podešavanja“, odeljak „Bezbednost“)
- **Ventilator**
(vidi poglavlje „Podešavanja“, odeljak „Naknadni rad ventilatora“)
- **Sigurnosno isključivanje**
Sigurnosno isključivanje se automatski aktivira ako se rerna koristi neobičan dug period. Dužina perioda zavisi od odabranog načina rada.
- **Hladna vrata**
Vrata su sastavljena od stakala sa delimično termoreflektujućim slojevima. Za vreme rada rerne vazduh se dodatno sprovodi kroz vrata tako da spoljno staklo vrata ostaje hladno. Radi čišćenja možete vrata da demontirate i rastavite (vidi poglavlje „Čišćenje i održavanje“).

Površine oplemenjene slojem PerfectClean

Površine oplemenjene slojem PerfectClean se odlikuju izvanrednim efektom neprianjanja i izuzetno jednostavnim načinom čišćenja. Pripremljene namirnice se lako odvajaju. Nečistoća koja ostane posle postupaka pečenja ili prženja se jednostavno odstranjuje.

Na površinama oplemenjenim slojem PerfectClean možete da sečete i tranširate ispečene namirnice.

Ne koristite keramičke noževe, jer izgrebu površinu oplemenjenu slojem PerfectClean.

Površine oplemenjene slojem PerfectClean se u pogledu održavanja mogu porediti sa staklom. Pročitajte napomene u poglavlju „Čišćenje i održavanje“ kako bi se sačuvala prednost efekta neprianjanja i izuzetno jednostavnog čišćenja.

Površine oplemenjene slojem PerfectClean:

- rerna
- Prihvatne rešetke
- FlexiClip-teleskopske vođice
- rešetka
- Univerzalni pleh
- Pleh za pečenje
- Pleh za roštilj i pečenje
- Gourmet pleh za pečenje, perforiran
- okrugli kalup za pečenje, perforiran
- okrugli kalup za pečenje

Prvo puštanje u rad

Miele@home

Vaša rerna je opremljena integrisanim WLAN modulom.

Za korišćenje potrebni su Vam:

- WLAN mreža
- aplikacija Miele
- korisnički nalog Miele-a. Korisnički nalog možete da kreirate putem aplikacije Miele.

Aplikacija Miele Vas vodi prilikom povezivanja između rerne i kućne WLAN mreže.

Nakon što ste povezali rernu sa Vašom WLAN mrežom, pomoću aplikacije možete npr. da radite sledeće:

- Pozivate informacije o statusu rada Vaše rerne
- Pozivate obaveštenja o tekućim postupcima kuvanja Vaše rerne
- Završavate tekuće postupke kuvanja

Povezivanjem rerne sa Vašom WLAN mrežom povećava se potrošnja energije, čak i kada je parna rerna isključena.

Obezbedite, da na mestu postavljanja Vaše rerne signal Vaše WLAN mreže bude dovoljno jak.

Dostupnost WLAN veze

WLAN veza deli frekventni opseg sa drugim uređajima (npr. mikrotalasnim rernama, igračkama na daljinsko upravljanje). Usled toga prilikom povezivanja može doći do smetnji, povremeno ili potpuno. Iz tog razloga ne može da se obezbedi stalna raspoloživost ponuđenih funkcija.

Raspoloživost Miele@home

Korišćenje aplikacije Miele zavisi od raspoloživosti servisa Miele@home u Vašoj zemlji.

Servis Miele@home nije raspoloživ u svakoj zemlji.

Informacije o raspoloživosti naći ćete na internet strani www.miele.com.

Miele aplikacija

Miele aplikaciju možete besplatno preuzeti sa Apple App Store® ili Google Play Store™-a.



Osnovna podešavanja

Za prvo puštanje u rad morate da izvršite sledeća podešavanja. Ova podešavanja možete u kasnijem trenutku ponovo da promenite (vidi poglavlje „Podešavanja“).

 Opasnost od povreda zbog vrućih površina.

Rerna se zagreje tokom rada.

Rernu upotrebljavajte samo ako je ona ugrađena da bi se osigurao bezbedan rad uređaja.

Kada rernu priključite na električnu mrežu, ona se automatski uključi.

Podešavanje jezika

- Odaberite željeni jezik.

Ako ste greškom odabrali jezik koji ne razumete, sledite uputstva u poglavlju „Podešavanja“, odeljak „Jezik “.

Podešavanje lokacije

- Izaberite željenu lokaciju.

Konfigurisanje Miele@home

Na displeju se pojavi Podesiti „Miele@home“.

- Ako želite odmah da konfigurirate Miele@home, odaberite Dalje i potvrdite sa OK.
- Ako želite da pomerite konfigurisanje za kasnije, odaberite Preskočiti i potvrdite sa OK.
Informacije o kasnijem konfigurisanju naći ćete u poglavlju „Podešavanja“, odeljak „Miele@home“.
- Ako želite da odmah konfigurirate Miele@home, odaberite željeni metod povezivanja.

Displej i aplikacija Miele vode Vas kroz ostale korake.

Podešavanje datuma

- Redom podesite godinu, mesec i dan.
- Potvrdite sa OK.

Podešavanje tačnog vremena

- Podesite tačno vreme u satima i minutima.
- Potvrdite sa OK.

Završavanje prvog puštanja u rad

- Sledite moguća druga uputstva na displeju.

Prvo puštanje u rad je završeno.

Prvo puštanje u rad



Prvo zagrevanje rerne i ispiranje sistema za isparavanje

Prilikom prvog zagrevanja rerne mogu da nastanu neprijatni mirisi. Otklonićete ih tako što ćete rernu zagrevati najmanje jedan sat. Preporučuje se da se istovremeno ispere sistem za isparavanje.

Za vreme postupka zagrevanja obezbedite dobro provetravanje kuhinje. Izbegavajte da se mirisi prošire na druge prostorije.

- Uklonite sa rerne i pribora eventualne nalepnice ili zaštitne folije.
- Pre zagrevanja očistite unutrašnjost rerne vlažnom krpom od eventualne prašine i ostataka ambalaže.
- Ugradite FlexiClip-teleskopske vođice na prihvatne rešetke i stavite sve plehove, kao i rešetku.
- Uključite rernu tasterom za uključivanje/isključivanje .

Prikaže se Odaberite način rada.

- Odaberite Klimatsko pečenje .
- Odaberite Klimat. pečenje + Vrući vazd. plus .

Prikaže se predložena temperatura (160 °C).

Zagrevanje rerne, osvetljenje i ventilator se uključuju.

- Podesite maksimalno moguću temperaturu (250 °C).
- Potvrdite sa OK.
- Odaberite Automatski parni udar.

Prikaže se zahtev za postupak usisavanja.

- Napunite posudu potrebnom količinom vode iz slavine.
- Otvorite vrata.
- Cev za punjenje levo ispod komandne ploče pomerite napred.

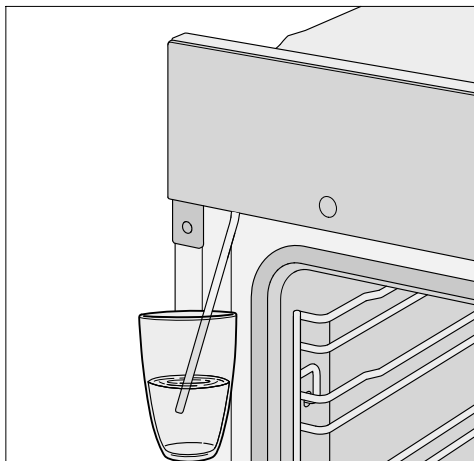

- Potopite cev za punjenje u posudu sa vodom iz česme.
- Potvrdite sa OK.

Postupak usisavanja se pokreće.

Količina vode koja je stvarno usisana može da bude manja od tražene tako da u posudi ima ostataka tečnosti.

- Nakon postupka usisavanja uklonite posudu i zatvorite vrata.

Još jednom se čuje kratki šum rada pumpe. Voda koja je ostala u cevi za punjenje se usisava.

Zagrevanje rerne, osvetljenje i ventilator se uključuju.

Posle izvesnog vremena se automatski oslobađa parni udar.

 Opasnost od povređivanja usled vodene pare.

Izlazeća vodena para je veoma vruća.

Ne otvarajte vrata tokom parnog udara.

Rernu zagrevajte najmanje jedan sat.

- Isključite rernu tasterom za uključivanje/uključivanje  posle najmanje jednog sata.

Čišćenje unutrašnjosti rerne posle prvog zagrevanja

 Opasnost od povreda zbog vrućih površina.

Rerna se zagreje tokom rada. Postoji opasnost da se opečete na grejače, unutrašnjost rerne i pribor.





Pre ručnog čišćenja ostavite grejače, rernu, i pribor da se ohlade.

- Izvadite i ručno očistite sav pribor iz rerne (vidi poglavlje „Čišćenje i održavanje“).
- Unutrašnjost rerne očistite toplom vodom, deterdžentom za ručno pranje sudova i čistom sunđerastom krpom ili čistom, vlažnom krpom od mikrovlakana.
- Zatim te površine obrišite mekom krpom.

Vrata zatvorite tek kada unutrašnjost rerne bude suva.

Podešavanja

Pregled podešavanja

| Stavka menija | Moguća podešavanja |
|---|---|
| Jezik  | ... deutsch english ... Lokacija |
| Tačno vreme | Pokazatelj display-a Uključeno* Isključeno Noćno isključivanje Format sata 12 h 24 h* Podesiti |
| Datum | |
| Osvetljenje | Uključeno „Uključeno“ 15 sekundi* Isključeno |
| Displej | Osvetljenost  QuickTouch Uključeno Isključeno* |
| Jačina zvuka | Zvučni signali Melodije*  Solo-Ton  Zvuk tastera  Pozdravna melodija Uključeno* Isključeno |
| Jedinice | Temperatura °C* °F |
| Booster | Uključeno* Isključeno |
| Brzo hlađenje | Uključeno* Isključeno |
| Održavanje toplote | Uključeno Isključeno* |
| Predložene temperature | |
| Naknadni rad ventilatora | Upravljanje temperaturom* Vremenski upravljano |

* Fabričko podešavanje

| Stavka menija | Moguća podešavanja |
|-----------------------|---|
| Bezbednost | Blokada tastera Uključeno Isključeno* Blokada uključivanja  Uključeno Isključeno* |
| Miele@home | Aktivirati Deaktivirati Status veze Ponovo podesiti Vratiti fabrička podešavanja Podesiti |
| Daljinsko upravljanje | Uključeno* Isključeno |
| Remote Update | Uključeno* Isključeno |
| Verzija softvera | |
| Prodajno mesto | Demo program Uključeno Isključeno* |
| Fabrička podešavanja | Podešavanja uređaja Vlastiti programi Predložene temperature |

* Fabričko podešavanje

Podešavanja

Aktiviranje menija „Podešavanja“

U meniju Ostali  | Podešavanja možete da personalizujete Vašu rernu tako što ćete da prilagodite fabrička podešavanja Vašim potrebama.

■ Odaberite Ostali .

■ Odaberite Podešavanja .

■ Odaberite željeno podešavanje.



Možete da proverite ili promenite podešavanja.

Podešavanja možete da promenite samo ako nije u toku postupak kuvanja.

Jezik

Možete da podesite jezik Vaše zemlje i Vašu lokaciju.

Nakon izbora i potvrde na displeju se odmah pojavi željeni jezik.

Savet: Ako ste greškom odabrali jezik koji ne razumete, odaberite senzorski taster . Orijentišite se prema simbolu  da biste dospeli ponovo u podmeni Jezik .

Tačno vreme

Pokazatelj display-a

Izaberite vrstu prikaza tačnog vremena za isključenu rernu:

- Uključeno

Tačno vreme je uvek prikazano na displeju.

Ako dodatno odaberete podešavanje Displej | QuickTouch | Uključeno, svi senzorski tasteri odmah reaguju na dodir. Ako dodatno odaberete podešavanje

Displej | QuickTouch | Isključeno, morate da uključite rernu pre nego što možete njome da rukujete.

- Isključeno

Displej bude taman radi uštede energije. Morate da uključite rernu pre nego što možete njome da rukujete.

- Noćno isključivanje

Radi uštede energije tačno vreme na displeju se prikazuje samo od 5 časova do 23 časa. Ostalo vreme displej je taman.

Format sata

Prikaz tačnog vremena može biti u formatu od 24 časa ili 12 časova (24 h ili 12 h).

Podesiti

Podešavate sate i minute.

Nakon prekida u napajanju strujom ponovo se prikaže tačno vreme. Tačno vreme se čuva oko 150 sati.

Ako je rerna povezana sa WLAN mrežom i prijavljena u aplikaciji Miele, vreme se sinhronizuje na osnovu podešavanja lokacije u aplikaciji Miele.

Datum

Podešavate datum.

Osvetljenje

- Uključeno

Osvetljenje rerne ostaje uključeno tokom celog postupka kuvanja.

- „Uključeno“ 15 sekundi



Osvetljenje rerne se isključuje tokom postupka kuvanja posle 15 sekundi. Odabirom senzorskog tastera  ponovo uključujete osvetljenje rerne na 15 sekundi.

- Isključeno
Osvetljenje rerne je isključeno. Odbirom senzorskog tastera  ponovo uključujete osvetljenje rerne na 15 sekundi.

Displej

Osvetljenost

Intenzitet osvetljenosti displeja je prikazan putem segmentnog indikatora.

-  Maksimalna osvetljenost
-  Minimalna osvetljenost

QuickTouch

Odaberite način reagovanja senzorskih tastera kada je rerna isključena:

- Uključeno
Ako dodatno odaberete podešavanje Tačno vreme | Pokazatelj display-a | Uključeno ili Noćno isključivanje, senzorski tasteri reaguju i kada je rerna isključena.
- Isključeno
Nezavisno od podešavanja Tačno vreme | Pokazatelj display-a senzorski tasteri reaguju samo kada je rerna uključena, kao i izvesno vreme posle isključivanja rerne.

Jačina zvuka



Zvučni signali

Kada su zvučni signali uključeni, začuje se zvučni signal kada je dostignuta podešena temperatura i po isteku podešenog vremena.

Melodije

Na kraju postupka, u razmacima se začuje više puta melodija.



Jačina zvuka ove melodije se prikazuje segmentnim indikatorom.

-  Maksimalna jačina zvuka
-  Melodija je isključena

Solo-Ton



Na kraju postupka u određenom trajanju se začuje konstantan zvučni signal.

Visina ovog solo zvuka se prikazuje segmentnim indikatorom.

-  Maksimalna visina tona
-  Minimalna visina tona

Zvuk tastera

Jačina zvuka tastera, koji se čuje prilikom svakog biranja senzorskog tastera, prikazuje se segmentnim indikatorom.

-  Maksimalna jačina zvuka
-  Zvuk tastera je isključen

Pozdravna melodija

Melodiju, koja se začuje prilikom dodira tastera za uključivanje/isključivanje , možete da isključite ili uključite.

Podešavanja

Jedinice

Temperatura

Temperaturu možete da podesite u stepenima celzijusa (°C) ili u stepenima farenhajta (°F).

Booster

Funkcija Booster služi za brže zagrevanje rerne.

- Uključeno

Funkcija Booster je automatski uključena tokom faze zagrevanja postupka pečenja. Gornji grejač i grejač roštilja, kružni grejač i ventilator istovremeno zagrevaju rernu na podešenu temperaturu.

- Isključeno

Funkcija Booster je isključena tokom faze zagrevanja postupka pečenja. Rernu zagrevaju samo grejači odabranog načina rada.

Brzo hlađenje

Pomoću funkcije Brzo hlađenje možete da održavate toplotu namirnice i brzo da ohladite unutrašnjost rerne po završetku postupka kuvanja.

Ova funkcija je korisna kada, recimo, želite direktno u nastavku da pokrenete automatski program za koji unutrašnjost rerne treba da bude hladna.

U kombinaciji sa funkcijom Održavanje toplote možete po završetku postupka pripreme da održavate toplotu namirnice bez da je neželjeno dodatno termički obrađujete.

- Uključeno

Funkcija Brzo hlađenje je uključena. Po završetku postupka pripreme vrata se automatski malo otvore. Ventilator brzo ohladi pripremljenu namirnicu i unutrašnjost rerne.

- Isključeno

Funkcija Brzo hlađenje je isključena. Po završetku postupka pripreme vrata ostaju zatvorena. Ventilator ohladi pripremljenu namirnicu i unutrašnjost rerne.

Održavanje toplote

Sa funkcijom Održavanje toplote možete po završetku postupka pripreme da održavate toplotu namirnice bez da je neželjeno dodatno termički obrađujete. Toplota pripremljene namirnice se održava na prethodno podešenoj temperaturi (Podešavanja | Predložene temperature | Održavanje toplote).

Funkciju Održavanje toplote možete da koristite samo u kombinaciji sa funkcijom Brzo hlađenje.

- Uključeno

Funkcija Održavanje toplote je uključena. Po završetku postupka pripreme vrata se automatski malo otvore. Ventilator brzo ohladi pripremljenu namirnicu i unutrašnjost rerne na prethodno podešenu temperaturu. Čim je dostignuta temperatura, vrata se ponovo automatski zatvaraju da bi se održala toplota namirnice.

- Isključeno

Funkcija Održavanje toplote je isključena. Po završetku postupka pripreme vrata

ostaju zatvorena. Ventilator ohladi pripremljenu namirnicu i unutrašnjost rerne.

Predložene temperature

Preporučuje se da promenite predložene temperature ako često radite sa temperaturama koje odstupaju.

Čim odaberete stavku iz menija, pojavi se lista sa opcijama načina rada.

- Odaberite željeni način rada.

Prikaže se predložena temperatura i istovremeno opseg u kome možete da menjate temperaturu.

- Promenite predloženu temperaturu.
- Potvrdite sa *OK*.

Takođe možete da promenite predloženu temperaturu za funkciju Održavanje toplote.

Naknadni rad ventilatora

Ventilator nastavlja da radi posle postupka pečenja kako se u rerni, na komandnoj ploči ili ugradnom ormanu ne bi kondenzovala vlaga.

- Upravljanje temperaturom
Ventilator se isključi kada temperatura u rerni padne ispod oko 70 °C.
- Vremenski upravljano
Ventilator se isključi posle otprilike 25 minuta.

Zbog kondenzovane vode mogu da se oštete ugradni orman i radna ploča, a može doći i do korozije u rerni. Kada održavate toplotu namirnice u rerni, sa podešavanjem Vremenski upravljano raste vlažnost vazduha i vlaga se kondenzuje na komandnoj ploči, stvaraju se kapljice ispod radne ploče ili vlaga oblaže stranice kuhinjskih elemenata.

Ne održavajte toplotu namirnice u rerni koristeći za to podešavanje Vremenski upravljano.

Podešavanja

Bezbednost

Blokada tastera

Blokada tastera sprečava neželjeno završavanje ili menjanje postupka pripreme. Ako je blokada tastera aktivirana, blokiraju se svi senzorski tasteri i polja na displeju nekoliko sekundi posle pokretanja postupka pripreme izuzev tastera za uključivanje/isključivanje .

- Uključeno
Blokada tastera je aktivirana. Dodirnite senzorski taster *OK* u trajanju od najmanje 6 sekundi da biste nakratko deaktivirali blokadu tastera.
- Isključeno
Blokada tastera je deaktivirana. Svi senzorski tasteri reaguju odmah prilikom biranja.

Blokada uključivanja

Blokada uključivanja sprečava neželjeno uključivanje rerne.

Kada je blokada uključivanja aktivirana, i dalje možete odmah da podesite kratkotrajni vremenski interval, kao i da koristite funkciju *MobileStart*.

Blokada uključivanja ostaje uključena i nakon prekida napajanja strujom.

- Uključeno
Aktivira se blokada uključivanja uređaja. Pre nego što možete da koristite rernu, dodirnite senzorski taster *OK* u trajanju od najmanje 6 sekundi.
- Isključeno
Blokada uključivanja uređaja je deaktivirana. Rernu možete da koristite na uobičajen način.

Miele@home

Rerna spada u kućne uređaje koji podržavaju Miele@home. Vaša rerna je fabrički opremljena WLAN komunikacionim modulom i pogodna je za bežičnu komunikaciju.

Postoji više mogućnosti da Vašu rernu povežete u Vašu WLAN mrežu. Preporučujemo Vam da svoju rernu povežete pomoću Miele aplikacije ili pomoću WPS-a sa svojom WLAN mrežom.

- Aktivirati
Ovo podešavanje je vidljivo samo ako je Miele@home deaktiviran. WLAN funkcija se ponovo uključuje.
- Deaktivirati
Ovo podešavanje je vidljivo samo ako je Miele@home aktiviran. Miele@home ostaje podešen, WLAN funkcija se isključuje.
- Status veze
Ovo podešavanje je vidljivo samo ako je Miele@home aktiviran. Na displeju se prikazuju informacije, npr. kvalitet prijema WLAN-a, ime mreže i IP-adresa.
- Ponovo podesiti
Ovo podešavanje je vidljivo samo ako je već konfigurisana WLAN mreža. Resetujete podešavanja mreže i odmah konfigurirate novu mrežu.
- Vratiti fabrička podešavanja
Ovo podešavanje je vidljivo samo ako je već konfigurisana WLAN mreža. WLAN funkcija se isključuje i veza sa WLAN mrežom se resetuje na fabričko podešavanje. Vezu sa WLAN mrežom morate ponovo da konfigurirate da biste mogli da koristite

Miele@home.

Resetujte podešavanja mreže kada odlažete ili prodajete rernu ili kada puštate u rad polovnu rernu. Samo tako ćete biti sigurni da ste uklonili sve lične podatke i da prethodni vlasnik neće moći više da ima pristup rerni.

- **Podesiti**

Ovo podešavanje je vidljivo samo ako još ne postoji veza sa WLAN mrežom. Vezu sa WLAN mrežom morate ponovo da konfigurirate da biste mogli da koristite Miele@home.

Daljinsko upravljanje

Kada instalirate aplikaciju Miele na Vašem mobilnom uređaju, raspoložete sistemom Miele@home i aktivirate daljinsko upravljanje (Uključeno), možete da koristite funkciju MobileStart i očitavate npr. informacije o tekućim postupcima pečenja Vaše rerne ili završavate tekući postupak pečenja.

U umreženom režimu pripravnosti rerni je potrebno maks. 2 W.

Aktiviranje MobileStart

- Odaberite senzorski taster  da biste aktivirali MobileStart.

Senzorski taster  svetli. Rernom možete da upravljate na daljinu putem aplikacije Miele.

Direktno upravljanje na rerni ima prioritet u odnosu na daljinsko upravljanje putem aplikacije.

MobileStart možete da koristite dok svetli senzorski taster .

Remote Update

Stavka menija Remote Update se prikazuje i može da se odabere samo ako su ispunjeni uslovi za korišćenje Miele@home (vidi poglavlje „Prvo puštanje u rad“, odeljak „Miele@home“).

Softver Vaše rerne može da se ažurira pomoću funkcije RemoteUpdate. Ako postoji nadogradnja softvera za Vašu rernu, rerna je automatski preuzima. Instalacija ažuriranja se ne vrši automatski već morate ručno da je pokrenete.

Ukoliko ne instalirate ovu funkciju, Vašu rernu možete da koristite na uobičajen način. Firma Miele ipak preporučuje da instalirate ažuriranja.

Uključivanje/Isključivanje

Fabrički je uključena funkcija RemoteUpdate. Dostupno ažuriranje se automatski preuzima i morate ručno da ga pokrenete.

Isključite funkciju RemoteUpdate ako želite da se nadogradnje softvera ne preuzimaju automatski.

Podešavanja

Postupak daljinskog ažuriranja

Informacije o sadržaju i obimu ažuriranja možete naći u aplikaciji Miele.

Ako je dostupna nadogradnja, na displeju Vaše rerne se prikaže obavještenje.

Nadogradnju možete odmah da instalirate ili da odložite instalaciju za kasnije. Upit će uslediti kada sledeći put uključite rernu.

Ako ne želite da instalirate nadogradnju, isključite daljinsko ažuriranje.

Ažuriranje traje nekoliko minuta.

Prilikom ažuriranja obratite pažnju na sledeće:

- Dok ne dobijete poruku, ažuriranje nije na raspolaganju.
- Instalirana nadogradnja ne može da se poništi.
- Ne isključujte rernu dok se vrši ažuriranje. U protivnom će se ažuriranje prekinuti i neće biti instalirano.
- Neka ažuriranja softvera može da vrši samo Miele servis.

Verzija softvera

Ova verzija softvera je namenjena za Miele servisnu službu. Ove informacije Vam nisu potrebne za privatnu upotrebu.

Prodajno mesto

Ova funkcija omogućava specijalizovanom prodavcu da prezentuje rernu bez zagrevanja. Ovo podešavanje Vam nije potrebno za privatnu upotrebu.

Demo program

Ako uključite rernu dok je aktiviran demo program, pojavi se napomena Demo program je aktivan. Uređaj ne greje.

- Uključeno
Demo program se aktivira kada dodirnete senzorski taster OK u trajanju od najmanje 4 sekunde.
- Isključeno
Demo program se deaktivira kada dodirnete senzorski taster OK u trajanju od najmanje 4 sekunde. Rernu možete da koristite na uobičajen način.

Fabrička podešavanja

- Podešavanja uređaja
Sva podešavanja se resetuju na fabrička podešavanja.
- Vlastiti programi
Brišu se svi vlastiti programi.
- Predložene temperature
Promenjene predložene temperature se resetuju na fabrička podešavanja.

Korišćenje funkcije Kratki vremenski interval

Kratkotrajni vremenski interval  možete da koristite za nadgledanje posebnih postupaka, npr. kuvanja jaja.

Kratkotrajni vremenski interval takođe možete da koristite kada istovremeno podesite vreme za automatsko uključivanje ili isključivanje postupka pripreme (npr. kao podsetnik da nakon izvesnog vremena pripreme jelo začinite ili prelijete).

- Kratkotrajni vremenski interval možete da podesite maksimalno za 59 minuta i 59 sekundi.

Savet: U načinu rada sa dodatnim vlaženjem koristite kratkotrajni vremenski interval kao podsetnik da u željeno vreme ručno oslobodite parne udare.

Podešavanje kratkotrajnog vremenskog intervala

Kada odaberete podešavanje Displej | QuickTouch | Isključeno, uključujete rernu kako biste podesili kratkotrajni vremenski interval. Kratkotrajni vremenski interval, koji odbrojava, se onda pojavi kada je rerna isključena.



Primer: želite da kuvate jaja i podesite kratkotrajni interval na 6 minuta i 20 sekundi.

- Odaberite senzorski taster .
- Ako se istovremeno odvija postupak kuvanja, odaberite Kratki vremenski interval.

Prikaže se zahtev Podesiti 00:00 min.

- Preko zone za navigaciju podesite 06:20.
- Potvrdite sa OK.

Kratkotrajni vremenski interval se memoriše.

Kada je rerna isključena, umesto tačnog vremena prikažu se  i kratkotrajni vremenski interval koji odbrojava. Ako se istovremeno odvija postupak kuvanja, prikažu se  i kratkotrajni vremenski interval u donjem redu, koji odbrojava. Kada se nalazite u nekom meniju, kratkotrajni vremenski interval odbrojava u pozadini.

Posle isteka kratkotrajnog vremenskog intervala treperi , vreme odbrojava naviše i začuje se zvučni signal.

- Odaberite senzorski taster .
- Potvrdite sa OK ako je potrebno. Zvučni i optički signali se isključuju.

Menjanje kratkotrajnog vremenskog intervala

- Odaberite senzorski taster .
- Ako se istovremeno odvija postupak kuvanja, odaberite Kratki vremenski interval.
- Odaberite Promeniti.
- Potvrdite sa OK.

Prikaže se kratkotrajni vremenski interval.

- Izmenite kratkotrajni vremenski interval.
- Potvrdite sa OK.













Promenjen kratkotrajni vremenski interval se memoriše.

Brisanje kratkotrajnog vremenskog intervala



- Odaberite senzorski taster .
- Ako se istovremeno odvija postupak kuvanja, odaberite Kratki vremenski interval.
- Odaberite Brisati.
- Potvrdite sa OK.

Kratkotrajni vremenski interval se briše.

Glavni meni i podmeniji





| Meni | Predložena vrednost | Opseg |
|--|---------------------|------------|
| Načini rada | | |
| Vrući vazduh plus  | 160 °C | 30–250 °C |
| Gornje i donje zagrevanje  | 180 °C | 30–280 °C |
| Donje zagrevanje  | 190 °C | 100–280 °C |
| Automatsko pečenje  | 160 °C | 100–230 °C |
| Intenzivno pečenje  | 170 °C | 50–250 °C |
| Veliki roštilj  | 240 °C | 200–300 °C |
| Roštilj sa kruženjem vazduha  | 200 °C | 100–260 °C |
| Klimatsko pečenje  | | |
| Klimat. pečenje + Automat. peč.  | 160 °C | 130–230 °C |
| Klimat. pečenje + Vrući vazd. plus  | 160 °C | 130–250 °C |
| Klimat. pečenje + Intenz. pečenje  | 170 °C | 130–250 °C |
| Klimat. peče. + Gornje/donje zagr.  | 180 °C | 130–280 °C |
| Automatski programi  | | |

Glavni meni i podmeniji

| Meni | Predložena vrednost | Opseg |
|---|---------------------|------------|
| Ostali  | | |
| Eco-vrući vazduh | 190 °C | 100–250 °C |
| Odmrzavanje | 25 °C | 25–50 °C |
| Sušenje | 60 °C | 30–70 °C |
| Zagrevanje posuda | 80 °C | 50–100 °C |
| Narastanje kiselog testa | | |
| Narastanje 15 minuta | – | – |
| Narastanje 30 minuta | – | – |
| Narastanje 45 minuta | – | – |
| Održavanje toplote | 75 °C | 60–90 °C |
| Odstranjivanje kamenca | | |
| Vlastiti programi | | |
| Podešavanja  | | |

Saveti za uštedu energije

Postupci pečenja

- Po mogućstvu koristite automatske programe za pripremu namirnica.
- Izvadite sav pribor iz rerne koji Vam za postupak pečenja nije neophodan.
- Odaberite obično nižu temperaturu iz recepta ili tabele za pečenje i proverite namirnicu nakon kraćeg vremena navedenog u njima.
- Zagrejte prethodno rernu samo ako je to potrebno prema receptu ili tabeli za pečenje.
- Dok je pečenje u toku, izbegavajte da otvarate vrata rerne.
- Najbolje je da koristite tamne kalupe bez sjaja i posude za pečenje od ne-reflektujućeg materijala (emajliran čelik, vatrostalno staklo, odlivak od aluminijuma sa premazom). Sjajni materijali kao što je plemeniti čelik ili aluminijum reflektuju toplotu koja onda slabije stiže do namirnice koja se peče. Takođe, ne prekrivajte dno rerne ili rešetku aluminijumskom folijom koja reflektuje toplotu.
- Kontrolišite vreme pečenja da biste izbegli gubitak energije prilikom pripreme namirnica. Podesite vreme pečenja ili upotrebite termometar za namirnice ako ga imate.
- Za pripremu mnogih jela možete da koristite način rada Vrući vazduh plus . Tako možete da pečete na nižim temperaturama nego u načinu rada Gornje i donje zagrevanje , jer se toplota odmah raspoređuje u rerni. Osim toga možete istovremeno da pečete jela na više nivoa.
- Eco-vrući vazduh  je inovativan način rada koji je pogodan za manje količine, kao npr. zamrznute pice, polugotove zemičke ili sitne kolače, ali i za jela od mesa i pečenja. Pečete uz uštedu energije sa optimalnim iskorišćavanjem toplote. Kada pečete u jednom nivou, štedite do 30 % energije uz približno isti rezultat pečenja. Dok je pečenje u toku, ne otvarajte vrata rerne.
- Za jela sa roštilja najbolje da koristite način rada Roštilj sa kruženjem vazduha . Tako pečete na roštilju na nižim temperaturama nego kod drugih načina pečenja na roštilju sa podešenom maksimalnom temperaturom.
- Ako je moguće, pripremajte više jela istovremeno. Stavite ih jedno pored drugog ili na različite nivoe.
- Jela, koja ne možete da pripremate istovremeno, pečite odmah jedno za drugim kako biste iskoristili već postojeću toplotu.

Iskorišćavanje zaostale toplote

- Kod postupaka pečenja na temperaturama preko 140 °C i sa vremenom pečenja više od 30 minuta temperaturu možete da smanjite otprilike 5 minuta pre kraja postupka pečenja na minimalnu temperaturu. Postojeća preostala toplota je dovoljna da se jelo do kraja ispeče. Ali nipošto ne isključujte rernu (videti poglavlje „Sigurnosna uputstva i upozorenja“).
- Ako za neki postupak pripreme unesete vreme pečenja, zagrevanje rerne se sama isključuje malo pre završetka postupka pečenja. Postojeća preostala toplota je dovoljna da se završi postupak pečenja.
- Kada hoćete sa katalitički emajliranih delova da uklonite nečistoće od ulja i masti, najbolje da postupak čišćenja pokrenete neposredno posle postupka pečenja. Postojeća preostala toplota smanjuje potrošnju energije.

Prilagođavanje podešavanja

- Odaberite za elemente za rukovanje podešavanje **Displej | QuickTouch | Isključeno** da biste smanjili potrošnju energije.
- Za osvetljenje unutrašnjosti rerne odaberite podešavanje **Osvetljenje | Isključeno ili „Uključeno“ 15 sekundi**. Osvetljenje rerne možete u svakom trenutku ponovo da uključite senzorskim tasterom .

Modus za uštedu energije

Rerna se automatski isključuje zbog uštede energije ako nije u toku nijedan postupak pečenja i ne usledi dalje rukovanje rernom. Prikazano je tačno vreme ili je displej zatamnjen (vidi poglavlje „Podešavanja“).

Rukovanje

- Uključite rernu.

Pojavljuje se glavni meni.

- Stavite namirnicu u rernu.
- Odaberite željeni način rada.

Prikažu se način rada i predložena temperatura.

- Ukoliko je potrebno, promenite predloženu temperaturu.

Predložena temperatura se preuzima u roku od nekoliko sekundi. Temperaturu možete naknadno da promenite uz pomoć tastera sa strelicom.

- Potvrdite sa *OK*.

Prikazuju se zadata i stvarna temperatura i počinje faza zagrevanja.

Možete da pratite porast temperature. Kada se prvi put dostigne temperatura, začuje se zvučni signal.

- Posle postupka pečenja odaberite senzorski taster odabranog načina rada da biste završili postupak pripreme.
- Izvadite namirnicu iz rerne.
- Isključite rernu.

Izmena vrednosti i podešavanja za postupak pripreme

Čim se pokrene postupak kuvanja, zavisno od načina rada putem senzorskog tastera  možete da promenite vrednosti ili podešavanja za taj postupak kuvanja.

- Odaberite senzorski taster .

Zavisno od načina rada mogu da se prikažu sledeća podešavanja:



- Temperatura
- Temperatura jezgra
- Vreme kuvanja
- Završeno u
- Start u
- Booster
- Prethodno zagrevanje
- Brzo hlađenje
- Održavanje toplote
- Crisp function

Izmena vrednosti i podešavanja

- Odaberite željenu vrednost ili željeno podešavanje i potvrdite sa *OK*.
- Promenite vrednost ili podešavanje i potvrdite sa *OK*.

Postupak kuvanja se dalje odvija sa izmenjenim vrednostima i podešavanjima.

Menjanje temperature i unutrašnje temperature namirnice

Predloženu temperaturu možete putem **Ostali**  | **Podešavanja**  | **Predložene temperature trajno da podesite** prema Vašim ličnim navikama pri korišćenju uređaja.

Unutrašnja temperature namirnice se prikaže samo kada koristite termometar za namirnice (vidi poglavlje „Pečenje“, odeljak „Termometar za namirnice“).

- Odaberite senzorski taster .
- Prema potrebi promenite temperaturu i unutrašnju temperaturu namirnice.

Savet: Temperaturu možete da promenite i direktno putem zone za navigaciju.

- Potvrdite sa *OK*.

Postupak pečenja se odvija dalje sa promenjenom zadatom temperaturom.

Podešavanje vremena kuvanja

Na rezultat pripreme jela može negativno da utiče ako od trenutka stavljanja namirnice u rernu do trenutka starta prođe dosta vremena. Sveže namirnice mogu da promene boju ili čak da se pokvare.

Prilikom pečenja testo bi počelo da se suši a dejstvo sredstva za dizanje bi oslabilo.

Odaberite što je moguće kraće vreme do starta postupka pečenja.

Namirnicu ste stavili u rernu, odabrali način rada i neophodna podešavanja, kao npr. temperaturu.

Unosom Vreme kuvanja, Završeno u ili Start u putem senzorskog tastera ☺ možete automatski da uključite i isključite postupak kuvanja.

- Vreme kuvanja
Podesite vreme koje je potrebno za kuvanje namirnice. Po isteku tog vremena zagrevanje rerne se automatski isključuje. Maksimalno vreme kuvanja, koje može da se podesi, zavisi od odabranog načina rada.
- Završeno u
Odredite trenutak kada postupak kuvanja treba da se završi. Zagrevanje rerne se automatski isključuje u tom trenutku.
- Start u
Ova funkcija se pojavljuje u meniju tek kada podesite Vreme kuvanja ili Završeno u. Sa Start u određujete trenu-

tak kada postupak kuvanja treba da se pokrene. Zagrevanje rerne se automatski uključuje u tom trenutku.

- Odaberite senzorski taster ☺.
- Podesite željena vremena.
- Potvrdite sa OK.
- Odaberite senzorski taster ⇐ da biste se vratili nazad u meni odabranog načina rada.

Menjanje podešenih vremena kuvanja

- Odaberite senzorski taster ☺.
- Odaberite željeno vreme.
- Potvrdite sa OK.
- Odaberite Promeniti.
- Promenite podešeno vreme.
- Potvrdite sa OK.
- Odaberite senzorski taster ⇐ da biste se vratili nazad u meni odabranog načina rada.

Kod prekida napajanja strujom brišu se podešavanja.

Brisanje podešenih vremena kuvanja

- Odaberite senzorski taster ☺.
- Odaberite željeno vreme.
- Potvrdite sa OK.
- Odaberite Brisati.
- Potvrdite sa OK.
- Odaberite senzorski taster ⇐ da biste se vratili nazad u meni odabranog načina rada.

Rukovanje

Ako izbrisete Vreme kuvanja, brišu se i podešena vremena za Završeno u i Start u.

Ako izbrisete Završeno u ili Start u, postupak kuvanja se pokreće sa podešenim vremenom pripreme.

Prekidanje postupka kuvanja

Postupak kuvanja prekidate putem senzorskog tastera načina rada, koji svetli narandžasto, ili putem senzorskog tastera ↶.

Zatim se isključuju zagrevanje i osvetljenje rerne. Podešena vremena kuvanja se brišu.

Preko senzorskog tastera načina rada dospevate zatim nazad u glavni meni.

Ako je uključena funkcija Brzo hlađenje, vrata se automatski malo otvore po završetku postupka pripreme a ventilator brzo ohladi pripremljenu namirnicu i unutrašnjost rerne.

Preko senzorskog tastera odabranog načina rada dospevate nazad u glavni meni.

Prekidanje postupka kuvanja bez podešenog vremena pripreme

■ Odaberite senzorski taster odabranog načina rada.

Pojavljuje se glavni meni.

■ **Ili:** odaberite senzorski taster ↶.

■ Odaberite Prekinuti postupak.

■ Potvrdite sa **OK**.

Prekidanje postupka kuvanja sa podešenim vremenom pripreme

■ Odaberite senzorski taster odabranog načina rada.

Prikaže se Prekinuti postupak?.

■ Odaberite **Da**.

■ Potvrdite sa **OK**.

■ **Ili:** odaberite senzorski taster ↶.

■ Odaberite Prekinuti postupak.

■ Potvrdite sa **OK**.

■ Odaberite **Da**.

■ Potvrdite sa **OK**.

Prethodno zagrevanje rerne

Funkcija **Booster** služi za brže zagrevanje rerne u nekim načinima rada.



Funkcija **Prethodno zagrevanje** može da se koristi u svim načinima rada i mora da se uključi za svaki postupak pripreme pojedinačno.

Kada ste podesili vreme pripreme, ono počinje da teče tek nakon faze zagrevanja.

Prethodno zagrevanje rerne je potrebno za pripremu samo malog broja jela.

■ Većinu jela možete da stavite direktno u hladnu rernu da biste koristili toplotu već tokom faze zagrevanja.



■ Prethodno zagrejte rernu kod pripremanja sledećih jela i načina rada:





- Tamna hlebna testa, kao i rozbif i file u načinima rada Vrući vazduh plus , Klimatsko pečenje  i Gornje i donje zagrevanje 

- Kolači i peciva sa kratkim vremenom pečenja (do oko 30 minuta), kao i osetljiva testa (npr. biskviti) u načinu rada Gornje i donje zagrevanje  (bez funkcije Booster)

Booster

Funkcija Booster služi za brže zagrevanje rerne.

Ova funkcija je kao fabričko podešavanje uključena za sledeće načine rada (Ostali  | Podešavanja  | Booster | Uključeno):

- Vrući vazduh plus 
- Gornje i donje zagrevanje 
- Automatsko pečenje 
- Klimatsko pečenje 

Ako podesite temperaturu višu od 100 °C a funkcija Booster je uključena, unutrašnjost rerne se brže zagreva na podešenu temperaturu. Pri tom se istovremeno uključuju gornji grejač/grejač roštilja, kružni grejač i ventilator.

Sa funkcijom Booster osetljiva testa (npr. biskvit, sitni kolači) suviše brzo porumene sa gornje strane. Prilikom pripreme ovakvih testa isključite funkciju Booster.

Booster uključiti ili isključiti za postupak kuvanja

Ako ste odabrali podešavanje Booster | Uključeno, možete pojedinačno da isključite funkciju za postupak pripreme.

Na isti način možete pojedinačno da isključite funkciju za postupak pripreme ako ste odabrali podešavanje Booster | Isključeno.

Primer: odabrali ste način rada i neophodna podešavanja, kao npr. temperaturu.

Hoćete da isključite funkciju Booster za ovaj postupak pripreme.

- Odaberite senzorski taster 
- Odaberite Booster | Isključeno.
- Potvrdite sa OK.

Funkcija Booster je isključena tokom faze zagrevanja. Rernu zagrevaju samo grejači odabranog načina rada.

Prethodno zagrevanje

Prethodno zagrevanje rerne je potrebno za pripremu samo malog broja jela.

Većinu namirnica možete da stavite u hladnu rernu da biste koristili toplotu već tokom faze zagrevanja.

Kada ste podesili vreme kuvanja, ono počinje da teče tek kada se dostigne zadata temperatura i kada stavite namirnicu.

Odmah pokrenite postupak pečenja bez pomeranja vremena starta.

Uključiti Prethodno zagrevanje

Funkcija Prethodno zagrevanje može da se koristi u svim načinima rada i mora da se uključi za svaki postupak kuvanja pojedinačno.

Primer: odabrali ste način rada i neophodna podešavanja, kao npr. temperaturu.

Hoćete da uključite funkciju Prethodno zagrevanje za ovaj postupak kuvanja.

- Odaberite senzorski taster 

Rukovanje

■ Odaberite Prethodno zagrevanje | Uključeno.

■ Potvrdite sa *OK*.

Poruka Namirnicu stavite u rernu u se prikaže sa vremenom. Rerna se zagreva na podešenu temperaturu.

■ Stavite namirnicu u rernu čim dobijete obaveštenje.

■ Potvrdite sa *OK*.

Brzo hlađenje

Pomoću funkcije Brzo hlađenje možete da održavate toplotu namirnica i brzo da ohladite unutrašnjost rerne po završetku postupka kuvanja.

Brzo hlađenje uključiti ili isključiti za postupak pripreme

Ako ste odabrali podešavanje Brzo hlađenje | Uključeno, možete pojedinačno da isključite funkciju za postupak pripreme.

Na isti način možete pojedinačno da isključite funkciju za postupak pripreme ako ste odabrali podešavanje Brzo hlađenje | Isključeno.

Primer: Odabrali ste način rada i neophodna podešavanja, kao npr. temperaturu.

Hoćete da isključite funkciju Brzo hlađenje za ovaj postupak kuvanja.

■ Odaberite senzorski taster ↵.

■ Odaberite Brzo hlađenje | Isključeno.

■ Potvrdite sa *OK*.

Ako je uključena i funkcija Održavanje toplote, pojavi se Kada se isključi funkcija „Brzo hlađenje“, isključi se i „Održavanje toplote“.

■ Ukoliko je potrebno, potvrdite ovu poruku sa *OK*.

Funkcije Brzo hlađenje i Održavanje toplote su isključene. Po završetku postupka pripreme vrata ostaju zatvorena. Ventilator ohladi pripremljenu namirnicu i unutrašnjost rerne.

Održavanje toplote

Sa funkcijom Održavanje toplote možete po završetku postupka pripreme da održavate toplotu namirnice bez da je neželjeno dodatno termički obrađujete.

Toplota pripremljene namirnice se održava na prethodno podešenoj temperaturi (vidi poglavlje „Podešavanja“, odeljak „Predložene temperature“).

Funkciju Održavanje toplote možete da koristite samo u kombinaciji sa funkcijom Brzo hlađenje.

Ako ste odabrali podešavanje Održavanje toplote | Uključeno, možete pojedinačno da isključite funkciju za postupak pripreme.

Na isti način možete pojedinačno da isključite funkciju za postupak pripreme ako ste odabrali podešavanje Održavanje toplote | Isključeno.

Održavanje toplote uključiti za postupak pripreme

Primer: Odabrali ste način rada i neophodna podešavanja, kao npr. temperaturu.

Hoćete da uključite funkciju Održavanje toplote za ovaj postupak kuvanja.

■ Odaberite senzorski taster ↵.

■ Odaberite Održavanje toplote | Uključeno.

■ Potvrdite sa OK.

Ako je isključena i funkcija Brzo hlađenje, pojavi se Za „Održavanje toplote“ potrebno je „Brzo hlađenje“. „Brzo hlađenje“ se takođe aktivira.

■ Ukoliko je potrebno, potvrdite poruku sa OK.

Funkcije Održavanje toplote i Brzo hlađenje su uključene. Po završetku postupka pripreme vrata se automatski malo otvore. Ventilator brzo ohladi pripremljenu namirnicu i unutrašnjost rerne na prethodno podešenu temperaturu.

Čim je dostignuta temperatura, vrata se ponovo automatski zatvaraju da bi se održala toplota namirnice.

Održavanje toplote isključiti za postupak pripreme

Primer: Odabrali ste način rada i neophodna podešavanja, kao npr. temperaturu.

Hoćete da isključite funkciju Održavanje toplote za ovaj postupak kuvanja.

■ Odaberite senzorski taster ↵.

■ Odaberite Održavanje toplote | Isključeno.

■ Potvrdite sa OK.

Funkcija Održavanje toplote je isključena. Po završetku postupka pripreme vrata ostaju zatvorena. Ventilator ohladi pripremljenu namirnicu i unutrašnjost rerne.

Podešavanje za funkciju Brzo hlađenje se ne menja.

Crisp function

Korišćenje funkcije Crisp function (redukcija vlage) se preporučuje kada pripremate npr. kiš, picu, kolač u plehu sa vlažnim filom ili mafine.

Naročito živinsko meso dobija hrskavu kožicu korišćenjem ove funkcije.

Uključiti Crisp function

Funkcija Crisp function može da se koristi u svim načinima rada i mora da se uključi za svaki postupak kuvanja pojedinačno.

Odabrali ste način rada i neophodna podešavanja, kao npr. temperaturu. Hoćete da uključite funkciju Crisp function za ovaj postupak kuvanja.

■ Odaberite senzorski taster ↵.

■ Odaberite Crisp function | Uključeno.





■ Potvrdite sa OK.

Funkcija Crisp function je uključena.

Klimatsko pečenje

Vaša rerna je opremljena sistemom za isparavanje radi dodatnog vlaženja tokom postupaka pečenja. Prilikom pečenja ili kuvanja u načinu rada Klimatsko pečenje , optimalni dovod pare i vazduha garantuje ravnomeran rezultat pečenja i dobijanje zlatnosmeđe boje.

Dodatno vlaženje možete da kombinujete sa različitim načinima zagrevanja:

- Klimat. pečenje + Automat. peč. 
- Klimat. pečenje + Vrući vazd. plus 
- Klimat. pečenje + Intenz. pečenje 
- Klimat. peče. + Gornje/donje zagr. 

Nakon što odaberete način rada podešite temperaturu i definišite broj parnih udara (Automatski parni udar, Parni udari - ručno ili Parni udari - vremenski upravljano).

Kroz cev za punjenje levo ispod komandne ploče sveža voda iz česme se usisava u sistem za isparavanje.

Druge tečnosti osim vode prouzrokuju oštećenja na rerni.

Koristite isključivo vodu iz česme kod postupaka pečenja sa dodatnim vlaženjem.

Voda se tokom postupka pečenja u rernu ubacuje u obliku pare. Otvori za dovod pare se nalaze u zadnjem levom uglu gornjeg dela rerne.

Pogodne namirnice

Jedan parni udar traje oko 5–8 minuta. Broj parnih udara i trenutak oslobađanja parnog udara zavise od namirnice:

- Kod **kvasnih testa** bolje narastanje se postiže parnim udarima na početku postupka pečenja.
- **Hleb i zemičke** bolje narastaju uz parni udar na početku. Korica će biti još sjajnija ako se na kraju pečenja još jednom izvrši parni udar.
- Kod **pečenja masnijeg mesa** parni udar na početku postupka pečenja utiče da se masnoća bolje istopi.

Pečenje sa dodatnim vlaženjem nije pogodno kod vrsta testa koja sadrže veoma puno tečnosti, kao npr. pecivo od belanaca. Ovde mora prilikom pečenja da se izvrši proces sušenja.

Savet: Priložene recepte ili aplikaciju Miele koristite kao orijentaciju.

Pokretanje postupka pečenja sa funkcijom Klimatsko pečenje

Normalna je pojava da se tokom parnog udara na unutrašnjem staklu vrata kondenzuje vlaga. Ova kondenzovana vlaga isparava tokom postupka pečenja.

■ Pripremite namirnicu i stavite je u rernu.

■ Odaberite Klimatsko pečenje .

■ Odaberite željeni način rada sa dodatnim vlaženjem.
Postupci pečenja se izvršavaju na isti način sa svim načinima zagrevanja.

■ Potvrdite sa OK.

Prikaže se predložena temperatura.

Podešavanje temperature

■ Ukoliko je potrebno, promenite predloženu temperaturu.

■ Potvrdite sa OK.

Prikaže se odabir za aktiviranje parnih udara.

Biranje parnih udara

■ Ako želite da rerna automatski oslobodi parni udar nakon faze zagrevanja, odaberite Automatski parni udar.

■ Ako želite da u određenim trenucima ručno oslobodite jedan ili više parnih udara, odaberite 1 parni udar, 2 parna udara ili 3 parna udara.

■ Potvrdite sa OK.

Ako ste odabrali više parnih udara, prikaže se odabir za aktiviranje parnih udara.

■ Odaberite na koji način treba da se aktiviraju parni udari.

- Parni udari - ručno

Vi sami oslobađate parne udare.

- Parni udari - vremenski upravljano

Podešavate trenutak za parne udare.

Rerna aktivira 1, 2 ili 3 parna udara u skladu sa podešenim vremenom.

■ Potvrdite sa OK.

Ako pripremate namirnice poput hleba ili zemički u prethodno zagrejanoj rerni, najbolje je da parne udare ručno oslobodite i odaberete funkciju Prethodno zagrevanje | Uključeno. Prvi parni udar oslobodite odmah nakon stavljanja namirnica u rernu.

Ako odaberete više od jednog parnog udara, drugi parni udar moći će da se oslobodi najranije kada temperatura u unutrašnjosti rerne dostigne najmanje 130 °C.

Kada hoćete da koristite funkciju Prethodno zagrevanje, uzmite u obzir fazu zagrevanja prilikom manualnih i vremenski podešenih parnih udara (vidi poglavlje „Rukovanje“, odeljak „Prethodno zagrevanje“).

■ Podesite trenutak parnih udara ako je potrebno.

■ Potvrdite sa OK.

Prikaže se zahtev za postupak usisavanja.

Klimatsko pečenje

Pripremanje vode i pokretanje postupka usisavanja

- Napunite posudu potrebnom količinom vode iz slavine
- Otvorite vrata.
- Cev za punjenje levo ispod komandne ploče preklonite unapred.

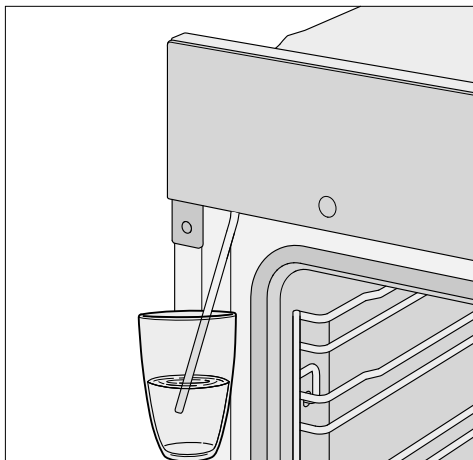

- Potopite cev za punjenje u posudu sa vodom iz česme.
- Potvrdite sa OK.

Počinje postupak usisavanja.

Količina vode koja je stvarno usisana može da bude manja od tražene tako da u posudi ima ostataka tečnosti.

Odabirom OK možete u svakom trenutku da prekinete i ponovo nastavite postupak usisavanja.

- Nakon postupka usisavanja uklonite posudu i zatvorite vrata.

Još jednom se čuje kratki šum rada pumpe. Voda koja je ostala u cevi za punjenje se usisava.

Zagrevanje rerne i ventilator se uključuju. Prikazuju se zadata i stvarna temperatura.

Možete da pratite porast temperature. Kada se prvi put dostigne temperatura, začuje se zvučni signal.

Ako ste odabrali Parni udari - vremenski upravljano, pre oslobađanja parnog udara možete da proverite trenutak preko **i** Info.

Aktiviranje parnih udara

⚠ Opasnost od povređivanja usled vodene pare.

Vodena para može da prouzrokuje teške opekotine.

Osim toga senzorski tasteri i ekran osetljiv na dodir će reagovati sporije zbog kondenzovanja vodene pare na komandnoj ploči.

Ne otvarajte vrata tokom parnih udara.

Automatski parni udar

Nakon faze zagrevanja se automatski oslobađa parni udar.

Voda isparava u rernu. Na displeju se prikazuju  i Parni udar aktivan.

Nakon parnog udara gase se  i Parni udar aktivan.

- Pecite namirnicu do kraja.



Parni udari - ručno

Parne udare možete da oslobodite čim zasvetli senzorski taster .



Sačekajte fazu zagrevanja kako bi se vodena para ravnomerno rasporedila u zagrejanom vazduhu u rerni.

Savet: Što se tiče trenutka kada da aktivirate parne udare, orijentišite se prema podacima u priloženoj knjižici recepta ili u aplikaciji Miele. Kao podsetnik za taj trenutak koristite funkciju Kratki vremenski interval .

■ Odaberite senzorski taster .

Aktivira se parni udar.  i Parni udar aktivan se pojave na displeju a senzorski taster  se gasi.

■ Postupite na isti način kako biste aktivirali ostale parne udare čim svetli senzorski taster .

Nakon poslednjeg parnog udara na displeju se gase senzorski taster , napomena i .

■ Pecite namirnicu do kraja.

Parni udari - vremenski upravljano

Rerna aktivira svaki parni udar u podešeno vreme.

 i Parni udar aktivan se pojave kada se aktivira parni udar.

Nakon poslednjeg parnog udara gase se  i Parni udar aktivan.

■ Pecite namirnicu do kraja.

Isparavanje ostatka vode

Kod postupka pečenja sa dodatnim vlaženjem, koji se odvija bez prekida, u sistemu nema ostatka vode. Voda potpuno isparava ravnomerno prema broju parnih udara.

Ako se postupak pečenja sa dodatnim vlaženjem prekine ručno ili zbog nestanka električne energije, voda koja još nije isparila ostaje u sistemu za isparavanje.

Prilikom sledećeg korišćenja načina rada Klimatsko pečenje  ili automatskog programa sa dodatnim vlaženjem pojavljuje se Isparavanje ostatka vode.

■ Pokrenite ako je moguće odmah isparavanje ostatka vode kako bi prilikom sledećeg postupka pečenja na namirnicu isparavala isključivo sveža voda.

 Opasnost od povređivanja usled vodene pare.

Vodena para može da prouzrokuje teške opekotine.

Ne otvarajte vrata tokom parnih udara.

Zavisno od postojeće količine vode isparavanje ostatka vode može da traje do 30 minuta.

Rerna se zagreva i preostala voda isparava tako da se u rerni i na vratima kondenzuje vlaga.

■ Obavezno uklonite kondenzat u unutrašnjosti rerne nakon što se rerna ohladi.

Klimatsko pečenje

Trenutno pokretanje isparavanja ostatka vode

 Opasnost od povređivanja usled vodene pare.

Vodena para može da prouzrokuje teške opekotine.

Ne otvarajte vrata tokom parnih udara.

- Odaberite način rada ili automatski program sa dodatnim vlaženjem.

Pojavi se upit Isparava. preostale vode?.

- Odaberite Da.

Prikažu se Isparavanje ostatka vode i vreme.

Počinje isparavanje ostatka vode. Možete da pratite proces.

Navedeno vreme zavisi od količine vode koja se nalazi u sistemu za isparavanje. Tokom isparavanja ostatka vode, sistem može da koriguje ov vreme prema stvarno postojećoj količini vode.

Na kraju postupka isparavanja ostatka vode začuje se signal i pojavi se *Završeno*.

Sada možete da izvršite postupak pečenja sa načinom rada ili automatskim programom sa dodatnim vlaženjem.

Prilikom isparavanja ostatka vode vlaga se kondenzuje u rerni i na vratima. Obavezno uklonite kondenzat nakon što se rerna ohladi.

Izostavljanje isparavanja ostatka vode

U veoma nepovoljnim okolnostima može se desiti da prilikom sledećeg usisavanja vode dođe do njenog preliivanja iz sistema za isparavanje u rernu.

Ako je moguće, ne prekidajte isparavanje ostatka vode.

- Odaberite način rada ili automatski program sa dodatnim vlaženjem.

Prikaže se Isparava. preostale vode?.

- Odaberite Preskočiti.

Sada možete da izvršite postupak pečenja sa načinom rada ili automatskim programom sa dodatnim vlaženjem.

Prilikom sledećeg odabira načina rada ili automatskog programa sa dodatnim vlaženjem, kao i prilikom isključivanja rerne od Vas se ponovo zahteva da izvršite isparavanje preostale vode.

Brojni automatski programi vode Vas udobno i sigurno do optimalnog rezultata kuvanja.

Kategorije

Radi boljeg pregleda automatski programi  su podeljeni u kategorije. Vi jednostavno odaberete automatski program koji odgovara namirnici i sledite instrukcije na displeju.

Upotreba automatskih programa

■ Odaberite Automatski programi .

Pojavljuje se lista sa opcijama.

■ Odaberite željenu kategoriju.

Pojavljuju se raspoloživi automatski programi u okviru odabrane kategorije.

■ Odaberite željeni automatski program.

■ Sledite uputstva na displeju.

Kod nekih automatskih programa od Vas se zahteva da koristite termometar za namirnice. Pročitajte napomene u poglavlju „Pečenje“, odeljak „Termometar za namirnice“.

Kod automatskih programa su striktno zadate vrednosti unutrašnje temperature.

Savet: Putem  Info možete, zavisno od postupka pripreme, da dobijete npr. informacije o stavljanju namirnica u rernu ili okretanju istih.

Napomene o korišćenju

- Prilikom korišćenja automatskih programa priloženi recepti treba da pruže pomoć da se orijentišete. Sa odgovarajućim automatskim programom možete da pripremite i slične recepte sa količinama koje se razlikuju.
- Pre nego što pokrenete automatski program, pustite da se unutrašnjost rerne posle postupka pečenja prvo ohladi na sobnu temperaturu.
- Kod nekih automatskih programa treba sačekati da prođe vreme prethodnog zagrevanja pre nego što namirnicu stavite u rernu da se peče. Na displeju se pojavi odgovarajuća napomena sa podatkom o vremenu.
- Kod nekih automatskih programa morate posle izvesnog vremena pečenja da dodate tečnost. Na displeju se pojavi odgovarajuća napomena sa podatkom o vremenu (npr. da se dolije tečnost).
- Podatak o trajanju automatskog programa je približno vreme. U zavisnosti od postupka pečenja vreme može da se skрати ili produži. Do promene vremena može da dođe već zbog same početne temperature mesa.
- Prilikom korišćenja termometra vreme pečenja zavisi od dostignute unutrašnje temperature namirnice.
- Ukoliko posle isteka automatskog programa namirnica koju spremate još uvek nije kuvana onako kako želite, odaberite Nastavi kuvanje ili Nastavi pečenje. Namirnica se dodatno kuva ili peče 3 minuta sa konvencionalnim zagrevanjem.

Ostale upotrebe

U ovom poglavlju ćete naći informacije o sledećim upotrebama:

- Odmrzavanje
- Sušenje
- Zagrevanje posuđa
- Narastanje kiselog testa
- Održavanje toplote
- Pečenje na niskim temperaturama
- Ukuvavanje
- Zamrznuti proizvodi/gotova jela

Odmrzavanje

Ako se namirnica blago otapa, vitamini i hranljive materije ostaju uglavnom očuvani.

- Odaberite Ostali .
- Odaberite Odmrzavanje.
- Prema potrebi promenite predloženu temperaturu i podesite vreme pečenja.

Vazduh u rerni cirkuliše, a zamrznuta namirnica se blago odmrzava.

 **Opasnost od infekcija zbog mikroorganizama.**

Mikroorganizmi kao npr. salmonela mogu prouzrokovati teška trovanja hranom.

Prilikom otapanja ribe i mesa (posebno živine) obratite posebnu pažnju na higijenu.

Ne upotrebljavajte tečnost koja nastane otapanjem.

Nakon otapanja odmah dalje obradite namirnice.

Saveti

- Zamrznute namirnice stavite da se otapaju bez ambalaže na univerzalnom plehu ili u činiji.
- Za otapanje živine koristite univerzalni pleh sa rešetkom na njoj. Tako namirnica neće ležati u tečnosti od otapanja.
- Meso, živina ili riba ne moraju da se potpuno odmrznu pre pečenja. Dovoljno je ako se ove namirnice delimično odmrznu. Površina je onda dovoljno meka da upije začine.

Sušenje

Sušenje ili dehidracija je tradicionalni način konzerviranja voća, nekih vrsta povrća i začinskog bilja.





Uslov je da je voće i povrće sveže i potpuno zrelo i bez oštećenja.



- Namirnice za sušenje prema potrebi oljuštite i očistite od semenki i usitnite.
- Zavisno od veličine, po mogućstvu u jednom sloju, ravnomerno rasporedite namirnice za sušenje na rešetki ili univerzalnom plehu.

Savet: Možete da koristite i perforirani Gourmet pleh za pečenje ako ga posedujete.

- Sušite maksimalno na 2 nivoa istovremeno.
Namirnicu za sušenje stavite na nivoe 1+3.
Kada koristite rešetku i univerzalni pleh, univerzalni pleh stavite ispod rešetke.
- Odaberite Ostali .
- Odaberite Sušenje.
- Prema potrebi promenite preporučenu temperaturu i podesite vreme sušenja.
- Sledite uputstva na displeju.
- Namirnicu koju sušite na univerzalnom plehu okrećite u redovnim razmacima.

Ako su namirnice za sušenje cele ili prepolovljene, potrebno je duže vreme sušenja.

| Namirnice za sušenje |  | 🌡️ [°C] | 🕒 [h] |
|----------------------|---|---------|-------|
| Voće |  | 60–70 | 2–8 |
| Povrće |  | 55–65 | 4–12 |
| Pečurke |  | 45–50 | 5–10 |
| Začinsko bilje* |  | 30–35 | 4–8 |

- Specijalna upotreba/režim rada,
- 🌡️ Temperatura, 🕒 Vreme sušenja,
-  Specijalna upotreba Sušenje,
-  Režim rada Gornje i donje zagrevanje

* Začinsko bilje sušite samo na univerzalnom plehu, na nivou 2 i koristite režim rada Gornje i donje zagrevanje , zato što je kod specijalne upotrebe Sušenje uključen ventilator.

- Smanjite temperaturu ukoliko se u rerni stvore vodene kapi.

Vađenje namirnica koje se suše

 Opasnost od povreda zbog vrućih površina.

Rerna se zagreje tokom rada. Postoji opasnost da se opečete na grejače, unutrašnjost rerne i pribor.

Navucite kuhinjske rukavice prilikom vađenja sušenih namirnica.

- Sušeno voće ili povrće ostavite da se ohladi.

Sušeno voće mora da bude potpuno suvo, ali meko i elastično. Kada ga prelomite ili presečete, iz njega ne sme više da izlazi sok.

- Sušene namirnice čuvajte u dobro zatvorenim teglama ili limenkama.

Ostale upotrebe

Zagrevanje posuđa

Zagrevanjem posuđa namirnice neće tako brzo da se ohlade.

Koristite posuđe otporno na toplotu.

- Stavite rešetku u nivo 2 a na nju posuđe koje treba da se zagreje. U zavisnosti od veličine posuđa možete da ga stavite i na dno rerne i uz to da demontirate prihvatne rešetke.
- Odaberite Ostali .
- Odaberite Zagrevanje posuđa.
- Prema potrebi promenite predloženu temperaturu i podesite vreme.
- Sledite uputstva na displeju.

 **Opasnost od povreda zbog vrućih površina.**

Rerna se zagreje tokom rada. Postoji opasnost da se opečete na grejače, unutrašnjost rerne i pribor. Na donjoj strani posuđa mogu mestimično da se stvore vodene kapi.

Navucite kuhinjske rukavice prilikom vađenja posuđa.

Narastanje kiselog testa

Ovaj program je razvijen za narastanje kvasnog testa.

- Odaberite Ostali .
- Odaberite Narastanje kiselog testa.
- Odaberite vreme narastanja.
- Sledite uputstva na displeju.

Održavanje toplote

U rerni možete da održavate toplotu namirnica više sati.

Da bi se održao kvalitet namirnica, odaberite što kraće vreme.

- Odaberite Ostali .
- Odaberite Održavanje toplote.
- Namirnice, čiju toplotu hoćete da održavate, stavite u rernu i potvrdite sa OK.
- Prema potrebi promenite predloženu temperaturu i podesite vreme.
- Sledite uputstva na displeju.

Pečenje na niskim temperaturama

Pečenje na niskim temperaturama je idealno za osetljive komade mesa govedine, svinjetine, teletine ili jagnjetine, koji treba da budu srednje pečeni. Najpre kratko propržite komad mesa na jakoj temperaturi i ravnomerno sa svih strana.

Zatim komad mesa stavite u zagrejanu rernu u kojoj će se na niskoj temperaturi i dužim pečenjem umereno i blago peći do kraja.

Tako se meso opušta. Sok u unutrašnjosti počinje da cirkuliše i ravnomerno se raspoređuje do spoljnih slojeva. Rezultat pečenja je veoma meko i sočno meso.

- Koristite samo dobro osušeno, posno meso bez žila i masnih ivica. Prethodno morate da odvojite kost.
- Za prženje koristite masnoću sa povišenom tačkom gorenja (npr. pročišćen maslac, jestivo ulje).
- Tokom pečenja ne pokrivajte meso.

Vreme pečenja iznosi oko 2–4 sata i zavisi od težine, veličine i željenog stepena pečenosti komada mesa.

- Čim se završi postupak pečenja, možete da isečete meso. Nije potrebno vreme mirovanja.
- Do posluživanja toplotu mesa održavajte u rerni. Time se ne umanjuje rezultat pečenja.

- Servirajte meso na prethodno zagrejanu tanjire i služite sa vrućim umakom da se ne bi tako brzo ohladilo. Meso ima optimalnu temperaturu za jelo.

Ako koristite termometar za namirnice, obratite pažnju na napomene u poglavlju „Pečenje“, odeljak „Termometar za namirnice“.

Korišćenje Gornje i donje zagrevanje

Orijentišite se prema podacima u tabelama za pečenje na kraju ovog dokumenta.

Koristite univerzalni pleh sa rešetkom iznad njega.

- Univerzalni pleh sa rešetkom stavite u nivo 2.
- Odaberite način rada Gornje i donje zagrevanje  i temperaturu od 120 °C.
- Zagrejte prethodno rernu zajedno sa univerzalnim plehom i rešetkom oko 15 minuta.
- Dok se rerna zagreva, na ploči za kuvanje dobro propržite komad mesa sa svih strana.

 Opasnost od opekotina usled vrućih površina.

Rerna se zagreje tokom rada. Postoji opasnost da se opečete na grejače, unutrašnjost rerne i pribor.

Stavite kuhinjske rukavice prilikom stavljanja i vađenja vrućeg jela, kao i tokom rada oko vruće rerne.

- Stavite proprženo meso na rešetku.
- Smanjite temperaturu na 100 °C (vidi poglavlje „Tabele za pečenje“).
- Pecite meso do kraja.

Ostale upotrebe

Ukuvavanje

 Opasnost od infekcija zbog mikroorganizama.

Jednokratnim ukuvavanjem mahunarki i mesa spore bakterije Clostridium botulinum se nedovoljno uništavaju. Na taj način mogu da se stvore toksini koji izazivaju teška trovanja. Spore odumiru tek još jednim zagrevanjem.

Mahunarke i meso ukuvajte nakon hlađenja u roku od 2 dana **uvek** još po drugi put.

 Opasnost od povređivanja usled natpritisaka u zatvorenim limenkama.

Prilikom ukuvavanja i podgrevanja zatvorenih konzervi nastaje natpritisak, usled čega bi one mogle da eksplodiraju.

Ne ukuvavajte limenke i ne zagrevajte ih.

Pripremanje voća i povrća

Podaci važe za 6 tegli od 1 l sadržine.

Koristite samo specijalne tegle koje možete da nabavite u specijalizovanoj prodavnici (tegle za ukuvavanje ili tegle sa poklopcem sa navojem). Koristite samo neoštećene tegle i gumene obruče.

- Pre ukuvavanja isperite tegle vrućom vodom i napunite ih maksimalno do 2 cm ispod vrha.
- Posle sipanja ukuvane namirnice obrišite ivicu tegle čistom krpom i vrućom vodom i zatvorite tegle.
- Stavite univerzalni pleh u nivo 2 i na njega poređajte tegle.
- Odaberite režim rada Vrući vazduh plus  i temperaturu od 160–170°C.
- Sačekajte da počne da „penuša“ (dok u teglama ne počnu ravnomerno da se dižu mehurići).



Smanjite temperaturu na vreme kako biste sprečili da sadržaj pokipi.

Ukuvavanje voća i krastavaca

- Čim u teglama budete videli „penušanje“, podesite navedenu temperaturu naknadnog zagrevanja i ostavite tegle navedeno vreme u rerni.

Ukuvavanje povrća

- Čim u teglama budete videli „penušanje“, podesite navedenu temperaturu naknadnog zagrevanja i kuvajte povrće navedeno vreme.
- Posle ukuvavanja podesite navedenu temperaturu naknadnog zagrevanja i ostavite tegle navedeno vreme u rerni.

| |  |  |
|---------------------------------|---|---|
| Voće | -/- | 30 °C 25–35 min |
| Krastavci | -/- | 30 °C 25–30 min |
| Cvekla | 120 °C 30–40 min | 30 °C 25–30 min |
| Boranija (zele- na ili žuta) | 120 °C 90–120 min | 30 °C 25–30 min |

 Temperatura i vreme ukuvavanja čim se vidi „penušanje“

 Temperatura i vreme naknadnog zagrevanja

Vađenje tegli posle ukuvavanja

 Opasnost od povreda zbog vrućih površina.

Tegle su posle ukuvavanja veoma vruće.

Navucite kuhinjske rukavice prilikom vađenja tegli.

- Izvadite tegle iz rerne.
- Ostavite ih pokrivene krpom oko 24 sata na mestu gde nema promaje.
- Mahunarke i meso ukuvajte nakon hlađenja u roku od 2 dana **uvek** još po drugi put.
- Kod tegli za ukuvavanje uklonite kopecu i proverite zatim da li su sve tegle zatvorene.

Otvorene tegle ponovo ukuvajte ili ih čuvajte na hladnom mestu i odmah potrošite ukuvano voće ili povrće.

- Proveravajte tegle tokom čuvanja. Ukoliko su se tegle tokom čuvanja otvorile ili se poklopac sa navojem nadio i ne pukne prilikom otvaranja, bacite sadržaj.

Ostale upotrebe

Zamrznuti proizvodi/ gotova jela

Saveti za kolače, pice i bagete

- Kolače, pice i bagete pecite na rešetki koju ćete prekriti papirom za pečenje. Pleh za pečenje ili univerzalni pleh mogu se prilikom pripremanja zamrznutih proizvoda toliko deformisati da se u vrućem stanju eventualno više ne mogu izvaditi iz rerne. Svakim sledećim korišćenjem još će se više izobličiti.
- Odaberite niže temperature od onih preporučenih na ambalaži.

Saveti za pomfrit, krokete ili slično

- Ove zamrznute proizvode možete da pečete na plehu za pečenje ili univerzalnom plehu. Da bi se ovi proizvodi pažljivo pekli, stavite ispod njih papir za pečenje.
- Odaberite niže temperature od onih preporučenih na ambalaži.
- Namirnicu koja se peče okrenite više puta.

Priprema zamrznutih proizvoda/gotovih jela

Pažljiva obrada namirnica je važna za Vaše zdravlje.

Zato kolači, pica, pomfrit i pecivo treba pri pečenju da dobiju samo zlatnožutu boju a ne tamnosmeđu.

- Odaberite način rada i temperaturu navedene na ambalaži.
- Prethodno zagrejte rernu.
- Stavite jelo u prethodno zagrejanu rernu u nivo koji se preporučuje na ambalaži.
- Proverite jelo posle kraćeg vremena navedenog na ambalaži.

Možete da sastavite i memorišete do 20 vlastitih programa.

- Možete da kombinujete do 10 koraka pripreme kako biste tačno opisali redosled pripreme omiljenih recepata ili često korišćenih recepata. Za svaki korak kuvanja možete da vršite individualna podešavanja, npr. način rada, temperatura i vreme pripreme ili temperatura unutrašnjosti namirnica.
- Možete da odredite nivo(e) za namirnicu koju pripremate.
- Možete da unesete naziv programa koji ide uz Vaš recept.

Kada ponovo aktivirate i pokrenete Vaš program, on se automatski izvršava.

Druge mogućnosti za kreiranje vlastitih programa:

- Po završetku memorišete automatski program kao vlastiti program.
- Po završetku sačuvajte postupak kuvanja sa podešenim vremenom pripreme.

Zatim unesite naziv programa.

Kreiranje vlastitih programa

- Odaberite Ostali .
- Odaberite Vlastiti programi.
- Odaberite Pravljenje programa.

Sada možete da odredite podešavanja za prvi korak pripreme.

Sledite uputstva na displeju:

- Odaberite i potvrdite željena podešavanja.

Kada odaberete funkciju Prethodno zagrevanje, prvo završite prvi korak pripreme. Zatim, putem Dodavanje koraka kuvanja dodajete još jedan korak pripreme tako što podesite vreme kuvanja. Tek onda možete da sačuvate ili pokrenete program.

- Odaberite Završetak koraka kuvanja.

Sva podešavanja za prvi korak pripreme su definisana.

Možete da dodate i drugi korak pripreme, npr. ako nakon prvog načina rada treba koristiti još neki način rada.

- Ako su potrebni drugi koraci, odaberite Dodavanje koraka kuvanja i postupite kao kod 1. koraka pripreme.
- Čim definišete sve neophodne korake pripreme, odaberite Podesite nivo u rerni.
- Odaberite i potvrdite željeni(e) nivo(e).
- Potvrdite sa OK.

Ako želite da proverite ili naknadno promenite podešavanja, odaberite odgovarajući korak pripreme.

- Odaberite Memorisati.
- Unesite naziv programa.
- Odaberite ✓.

Na displeju se pojavi potvrda da je Vaš naziv programa memorisan.

- Potvrdite sa OK.

Memorisani program možete da pokrenete odmah ili sa odloženim vremenom ili da izmenite korake pripreme.

Pokretanje vlastitih programa

- Stavite namirnicu u rernu.
- Odaberite Ostali .
- Odaberite Vlastiti programi.
- Odaberite željeni program.
- Odaberite Izvršiti.

U zavisnosti od programskih podešavanja prikazu se sledeće stavke menija:

- Pokretanje odmah
Program se odmah pokreće. Odmah se uključuje zagrevanje rerne.
- Završeno u
Odredite trenutak kada ovaj program treba da se završi. Zagrevanje rerne se automatski isključuje u tom trenutku.

Vlastiti programi

- Start u
Odredite trenutak kada program treba da se pokrene. Zagrevanje rerne se automatski uključuje u tom trenutku.
 - Prikaz koraka pripreme
Pojavi se pregled Vaših podešavanja.
 - Prikazati akcije
Prikažu se potrebne akcije, npr. stavljanje namirnice u reru.
 - Odaberite željenu stavku menija.
 - Sa **OK** potvrdite informaciju u koji nivo treba staviti namirnicu za pečenje.
- Program se pokreće odmah ili u podešenom trenutku.

Putem **i** Info možete, zavisno od postupka pripreme, da dobijete npr. informacije o stavljanju namirnica u reru ili okretanju istih.

Tokom postupka pripreme funkcije Brzo hlađenje i Održavanje toplote možete da uključite ili isključite putem **↶**.

- Ako je istekao program, odaberite senzorski taster **☐**.

Menjanje koraka pripreme

Korake pripreme kod automatskih programa, koje ste memorisali pod vlastitim nazivom, ne možete da menjate.

- Odaberite Ostali **☐**.
- Odaberite Vlastiti programi.
- Odaberite program koji želite da promenite.
- Odaberite Promena programa.
- Odaberite korak pripreme, koji želite da promenite, ili Dodavanje koraka kuvanja da biste dodali korak pripreme.
- Odaberite i potvrdite željena podešavanja.

- Ako želite da pokrenete izmenjeni program, bez da ga promenite, odaberite Pokrenite program.
- Kada ste promenili sva podešavanja, odaberite Memorisati.

Na displeju se pojavi potvrda da je Vaš naziv programa memorisan.

- Potvrdite sa **OK**.

Sačuvani program je promenjen i možete da ga pokrenete odmah ili sa odloženim vremenom.

Promena naziva

- Odaberite Ostali **☐**.
- Odaberite Vlastiti programi.
- Odaberite program koji želite da promenite.
- Odaberite Promena imena.
- Promenite naziv programa.
- Odaberite **✓**.
- Kada ste promenili naziv programa, odaberite Memorisati.

Na displeju se pojavi potvrda da je Vaš naziv programa memorisan.

- Potvrdite sa **OK**.

Naziv programa je preimenovan.

Brisanje vlastitih programa

- Odaberite Ostali **☐**.
- Odaberite Vlastiti programi.
- Odaberite program koji želite da brišete.
- Odaberite Brisanje programa.

Program se briše.

Putem Ostali **☐** | Podešavanja **▾** | Fabrička podešavanja | Vlastiti programi možete istovremeno da izbrisete sve vlastite programe.

Pažljiva obrada namirnica je važna za Vaše zdravlje.

Zato kolači, pica, pomfrit i pecivo treba pri pečenju da dobiju samo zlatno-žutu boju a ne tamnosmeđu.

Saveti za pečenje

- Podesite vreme pečenja. Pečenje testa ne treba birati mnogo ranije. Testo bi počelo da se suši, a dejstvo sredstva za dizanje bi oslabilo.
- Generalno, možete da koristite rešetku, pleh za pečenje, univerzalni pleh i sve kalupe za pečenje od materijala otpornih na toplotu.
- Izbegavajte svetle kalupe tankih zidova od sjajnog materijala, jer u svetlim kalupima namirnice neravnomerno ili slabo porumene. Pod nepovoljnim okolnostima namirnica neće biti pečena.
- Kolače u pravougaonim ili duguljastim kalupima postavite u rernu popreko kako bi se postiglo optimalno raspoređivanje toplote u kalupu i ujednačen rezultat pečenja.
- Kalupe za pečenje stavite uvek na rešetku.
- Voćne kolače i visoke kolače pecite na univerzalnom plehu.

Korišćenje papira za pečenje

Miele pribor, kao npr. univerzalni pleh, je oplemenjen slojem PerfectClean (vidi poglavlje „Oprema“). Generalno, površine oplemenjene slojem PerfectClean nije potrebno podmazati ili obložiti papirom za pečenje.

- Koristite papir za pečenje kada pečete slano pecivo, pošto bi soda bikarbona koja se koristi prilikom pripremanja testa mogla oštetiti površinu oplemenjenu slojem PerfectClean.
- Koristite papir za pečenje kada pečete biskvit, beze, puslice ili slično. Ova testa se lako zalepe jer u sebi imaju dosta belanaca.
- Koristite papir za pečenje kada pripremate zamrznute proizvode na rešetki.

Informacije vezane za tabele za pečenje

Tabele za pečenje naći ćete na kraju ovog dokumenta.

Odabir temperature 🌡️

- Odaberite obično nižu temperaturu. Kod temperatura koje su više od navedenih se doduše skraćuje vreme pečenja, ali postoji mogućnost da namirnica neravnomerno porumeni i eventualno ne bude pečena.

Pečenje testa

Odabir vremena pripreme

Vremena navedena u tabelama za pečenje važe, ako nije drugačije navedeno, za rernu koja nije prethodno zagrejana. Ako je unutrašnjost rerne prethodno zagrejana, vreme se skraćuje za oko 10 minuta.

- Proverite obično posle kraćeg vremena pečenja da li je namirnica pečena. Zabodite drveni štapić u testo.

Ukoliko na štapiću ne ostanu vlažni komadić testa, namirnica je pečena.

Informacije vezane za načine rada

Pregled svih načina rada sa pripadajućim predloženim vrednostima naći ćete u poglavlju „Glavni meni i podmeniji“.

Korišćenje Automatski programi

- Sledite uputstva na displeju.

Korišćenje Vrući vazduh plus

Možete da kuvate na nižim temperaturama nego u načinu rada Gornje i donje zagrevanje , jer se toplota odmah raspoređuje u rerni.

Koristite ovaj način rada kada istovremeno pečete u više nivoa.

- 1 nivo: namirnicu stavite u nivo 2.
- 2 nivoa: namirnicu stavite u nivoe 1+3 ili 2+4.
- 3 nivoa: namirnicu stavite u nivoe 1+3+5.

Saveti

- Ako istovremeno pečete u više nivoa, univerzalni pleh stavite skroz dole.
- Vlažno pecivo ili kolače pecite na maksimalno 2 nivoa istovremeno.

Korišćenje Klimatsko pečenje

Ovaj način rada koristite sa željenim načinom zagrevanjem za pečenje sa dodatnim vlaženjem.

- Namirnicu stavite u nivo 2.

Korišćenje Intenzivno pečenje

Ovaj način rada koristite za pečenje kolača sa vlažni filom.

Ne koristite ovaj način rada za pečenje tankog peciva.

- Kolače u kalupima stavite u nivo 1 ili 2.

Korišćenje Gornje i donje zagrevanje

Pogodni su tamni kalupi za pečenje od crnog lima bez sjaja, tamnog emjla, bruniranog belog lima, mat aluminijumom, vatrostalni stakleni kalupi i kalupi sa zaštitnim slojem.

Ovaj način rada koristite za pripremu tradicionalnih recepata. Kod recepata iz starijih kuvara podesite temperaturu za 10 °C niže nego što je navedeno. Vreme pečenja se ne menja.

- Namirnicu stavite u nivo1 ili 2.

Korišćenje Eco-vrući vazduh

Koristite ovaj način rada za pečenje manjih količina, npr. zamrznute pice, polugotovih zemički ili sitnih kolača, uz uštedu energije.

- Namirnicu stavite u nivo 2.

Saveti za pečenje

- Možete da koristite svako posuđe od materijala otpornog na toplotu, poput pekača, tepsije, staklene posude, creva ili kese za pečenje, glinene posude, univerzalnog pleha, rešetke i/ili pleha za grilovanje i pečenje (ako ga posedujete) na univerzalnom plehu.
- **Prethodno zagrevanje** rerne je potrebno samo prilikom pripreme rozbi-fa i filea. Obično nije potrebno prethodno zagrevanje.
- Za pečenje mesa koristite **zatvorenu posudu za pečenje**, npr. pekač. Meso iznutra ostaje sočno. Rerna ostane čistija nego prilikom pečenja na rešetki. Ostane dovoljno soka od pečenja za pripremanje umaka.
- Ako koristite **crevo ili kesu za pečenje**, obratite pažnju na podatke na pakovanju.
- Ako za pečenje koristite **rešetku ili otvorenu posudu**, posnije meso možete da premažete mašću, obložite režnjevima slanine ili špikujete.
- **Začinite** meso i stavite ga u posudu za pečenje. Obložite ga listićima maslaca ili margarina ili ga prelijte uljem ili mašću. Ako pripremate veći komad posnog mesa (2-3 kg) ili masniju živinu, dodajte oko 1/8 l vode.
- Tokom pečenja ne dolivajte previše tečnosti. Time bi meso manje **porumenilo**. Rumena boja nastaje na kraju vremena pečenja. Meso dodatno intenzivno porumeni ako posle otprilike polovine vremena pečenja skinete poklopac sa posude.





- Nakon završenog postupka pečenja izvadite namirnicu iz rerne, poklopite je i ostavite da **miruje** oko 10 minuta. Iz nje će onda izlaziti manje soka od pečenja kada je zasećete.
- Kožica **živine** će biti hrskava ako je 10 minuta pre završetka pečenja pomoću četkice premažete blago posoljenom vodom.

Informacije vezane za tabele za pečenje

Tabele za pečenje naći ćete na kraju ovog dokumenta.

- Vodite računa o navedenom opsegu temperature, snazi mikrotalasa, nivouima i vremenima. Pri tom uzmite u obzir različite posude za pečenje, komade mesa i navike prilikom pečenja.

Odabir temperature 🌡️

- Odaberite obično nižu temperaturu. Na višim temperaturama od navedenih meso doduše porumeni, ali ne bude pečeno.
- U načinima rada Vrući vazduh plus , Klimatsko pečenje  i Automatsko pečenje  odaberite temperaturu nižu za oko 20 °C nego sa Gornje i donje zagrevanje .
- Kada pečete komade mesa teže od 3 kg, odaberite temperaturu nižu za oko 10 °C nego što je navedeno u tabeli za pečenje. Proces pečenja će trajati malo duže, ali će meso biti ravnomerno pečeno i neće dobiti suviše debelu koru.
- Kod pečenja na rešetki odaberite temperaturu nižu za oko 10 °C nego kod pečenja u zatvorenoj posudi.

Pečenje mesa

Odabir vremena pripreme

Vremena u tabeli za pečenje važe, ako nije drugačije navedeno, za rernu koja nije prethodno zagrejana.

- Izračunajte vreme pečenja tako što ćete, u zavisnosti od vrste mesa, pomnožiti visinu Vašeg pečenja [cm] sa vremenom po cm visine [min/cm]:
 - Govedina/divljač: 15–18 min/cm
 - Svinjetina/teletina/jagnjetina: 12–15 min/cm
 - Rozbif/file: 8–10 min/cm
- Proverite obično posle kraćeg vremena pečenja da li je namirnica pečena.

Saveti

- Vreme pečenja duboko zamrznutog mesa se produžava za oko 20 minuta po kg.
- Zamrznuto meso do težine od oko 1,5 kg možete da pečete bez prethodnog otapanja.

Informacije vezane za načine rada

Pregled svih načina rada sa pripadajućim predloženim vrednostima naći ćete u poglavlju „Glavni meni i podmeniji“.



Odaberite način rada Donje zagrevanje  na kraju vremena pečenja ako namirnica treba više da porumeni sa donje strane.

Ne koristite način rada Intenzivno pečenje  za pečenje, jer će sok od pečenja previše potamneti.

Korišćenje Automatski programi

- Sledite uputstva na displeju.

Korišćenje Vrući vazduh plus ili Automatsko pečenje

Ovi načini rada pogodni su za pečenje jela od mesa, ribe i živine sa smeđom koricom, kao i za pečenje rozbifa i filea. U načinu rada Vrući vazduh plus  možete da kuvate na nižim temperaturama nego u načinu rada Gornje i donje zagrevanje , jer se toplota odmah raspoređuje u rerni.

U načinu rada Automatsko pečenje  rerna se tokom početne faze pečenja prvo zagreva na visokoj temperaturi za početak pečenja (oko 230 °C). Čim se dostigne ova temperatura, rerna automatski smanjuje temperaturu na podešenu temperaturu pečenja (temperatura za nastavak pečenja).

- Namirnicu stavite u nivo 2.

Korišćenje Klimatsko pečenje

Ovaj način rada koristite sa željenim načinom zagrevanjem za pečenje sa dodatnim vlaženjem.

- Namirnicu stavite u nivo 2.

Korišćenje Gornje i donje zagrevanje

Ovaj način rada koristite za pripremu tradicionalnih recepata. Kod recepata iz starijih kuvara podesite temperaturu za 10 °C niže nego što je navedeno. Vreme pečenja se ne menja.

- Namirnicu stavite u nivo 2.

Korišćenje Eco-vrući vazduh

Koristite ovaj način rada za pečenje manjih količina mesa ili jela od mesa, uz uštedu energije.

- Namirnicu stavite u nivo 2.

Termometar za namirnice

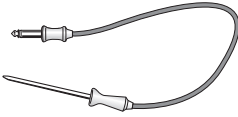

Uz pomoć termometra za namirnice možete tačno da kontrolišete temperaturu prilikom postupka pečenja.

Način funkcionisanja

Metalni vrh termometra za namirnice zabodite potpuno do drške u namirnicu. U metalnom vrhu se nalazi senzor temperature koji tokom postupka pečenja meri temperaturu u sredini namirnice koja se priprema. Porast unutrašnje temperature odražava stanje pečenja. Zavisno od toga da li npr. želite da pečenje bude pečeno srednje ili skroz, podesite nižu ili višu unutrašnju temperaturu.







Možete da podesite unutrašnju temperaturu do 99 °C. Podatke o namirnicama i odgovarajućim unutrašnjim temperaturama naći ćete u tabelama za pečenje na kraju ovog dokumenta.



Trajanje postupaka pečenja sa i bez termometra za namirnice je približno isto.

Mogućnosti korišćenja

Kod nekih automatskih programa i specijalnih upotreba od Vas se zahteva da koristite termometar za namirnice.

Osim toga termometar za namirnice možete da koristite i za vlastite programe i sledeće načine rada:

- Automatsko pečenje 
- Vrući vazduh plus 
- Intenzivno pečenje 
- Gornje i donje zagrevanje 
- Klimat. pečenje + Automat. peč. 
- Klimat. pečenje + Vrući vazd. plus 

- Klimat. pečenje + Intenz. pečenje 
- Klimat. peče. + Gornje/donje zagr. 

Važne napomene o korišćenju

- Meso možete da stavite u šerpu ili na rešetku.
- Metalni vrh termometra za namirnice morate da zabodete potpuno do drške u namirnicu koju pečete tako da senzor temperature dopre otprilike do sredine.
- Kod živine je najbolje da metalni vrh zabodete u najdeblje mesto u predelu prsa. U tu svrhu opipajte palcem i kažiprstom predeo grudi kako biste pronašli najdeblje mesto.
- Metalni vrh ne sme da dodiruje kosti i ne smete da ga zabodete u mesta koja su posebno masna. Masno tkivo i kosti bi mogli da dovedu do prevremenog isključivanja.
- Kod mesa koje je jako prošarano masnoćom odaberite višu vrednost unutrašnje temperature od one navedene u tabelama za pečenje mesa.
- Ako koristite aluminijumsku foliju, crevo ili kesu za pečenje, termometar za namirnice ubodite kroz foliju do središnjeg dela namirnice. Termometar za namirnice možete da stavite i sa mesom u foliju. Pri tom obratite pažnju i na podatke koje je naveo proizvođač folije.

Korišćenje termometra za namirnice

- Metalni vrh termometra za namirnice zabodite potpuno do drške u namirnicu.

Ako želite da pečete istovremeno više komada mesa, zabodite termometar za namirnice u najdeblji komad mesa.

- Stavite namirnicu u renu.

Pečenje mesa

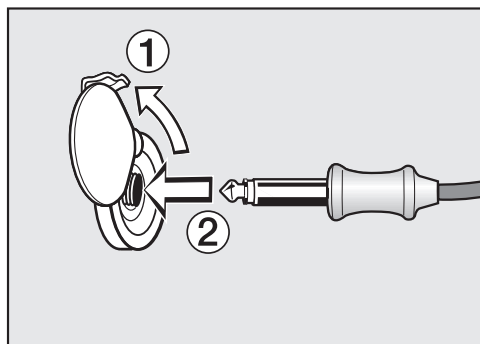

- Utikač termometra za namirnice utaknite u priključnu utičnicu dok se ne čuje da je fiksiran.
- Zatvorite vrata.
- Odaberite način rada ili automatski program.
- Prema potrebi podesite temperaturu i unutrašnju temperaturu namirnice.

Kod automatskih programa su striktno predefinisane vrednosti unutrašnje temperature.

Sledite uputstva na displeju.

Postupak pečenja se završava čim je dostignuta unutrašnja temperatura namirnice.

⚠ Opasnost od povreda zbog vrućih površina.

Termometar za namirnice može da bude vruć. Možete da se opečete na termometar.

Navucite kuhinjske rukavice prilikom vađenja termometra za namirnice iz priključne utičnice.

Kasnije pokretanje postupka pečenja sa termometrom za namirnice

Postupak možete da pokrenete i u nekom kasnijem trenutku.

- Kada ste odabrali način rada, odaberite senzorski taster .
- Odaberite Start u.

Trenutak završetka postupka može otprilike da se proceni, pošto trajanje postupka pečenja sa termometrom za namirnice odgovara približno trajanju postupka pečenja bez termometra za namirnice.

Ne možete da podesite Vreme kuvanja i Završeno u, pošto ukupno vreme zavisi od dostizanja unutrašnje temperature.

Indikator preostalog vremena

Ako je prilikom postupka pečenja podešena temperatura viša od 140 °C, posle izvesnog vremena se prikaže preostalo, procenjeno vreme trajanja postupka pečenja (preostalo vreme).

Preostalo vreme se izračunava na osnovu podešene temperature pečenja, podešene unutrašnje temperature i porasta unutrašnje temperature.

Preostalo vreme koje se prikazuje na početku je procenjeno vreme. Pošto se preostalo vreme tokom odvijanja postupka uvek ponovo izračunava, indikacija se stalno koriguje i sve je preciznija. Sve informacije o preostalom vremenu se brišu kada se promene temperatura pečenja i unutrašnja temperatura ili kada se odabere drugi način rada. Ako su vrata bila otvorena duže vreme, preostalo vreme se ponovo izračunava.

 Opasnost od povreda zbog vrućih površina.

Kada pečete na roštilju sa otvorenim vratima, vrući vazduh, koji izlazi iz rerne, ne prolazi više automatski kroz ventilator i ne hladi se. Elementi za rukovanje postanu vrući.

Prilikom pečenja na roštilju zatvorite vrata.

- Koristite univerzalni pleh sa rešetkom iznad ili pleh za roštilj i pečenje (ako ga posedujete). Pleh za roštilj i pečenje sprečava da sok koji kaplje sa mesa pregori kako biste mogli dalje da ga koristite. Četkicom premažite uljem rešetku ili pleh za roštilj i pečenje i na to stavite namirnicu.

Nemojte da koristite pleh za pečenje.

Saveti za pečenje na roštilju

- Za pečenje na roštilju je potrebno prethodno zagrevanje. Gornji grejač/grejač roštilja prethodno zagrejte oko 5 minuta dok su vrata zatvorena.
- Meso brzo isperite pod mlazom hladne vode i dobro ga osušite. Pre pečenja na roštilju ne solite komade mesa, pošto će u protivnom izaći sok od mesa.
- Posnije meso možete da premažete uljem. Ne koristite druge masnoće, jer će lako suviše potamneti i početi da dime.
- Pljosnatu ribu i komade ribe očistite i posolite. Ribu možete takođe da napakate sokom od limuna.

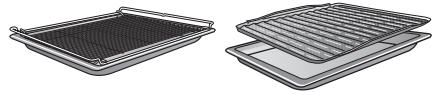

Informacije vezane za tabele za pečenje

Tabele za pečenje naći ćete na kraju ovog dokumenta.

- Vodite računa o navedenom opsegu temperature, snazi mikrotalasa, nivou i vremenima. Pri tome uzmite u obzir različite komade mesa i navike prilikom pečenja.
- Posle kraćeg navedenog vremena proverite namirnicu.

Odabir temperature

- Odaberite obično nižu temperaturu. Na višim temperaturama od navedenih meso doduše porumeni, ali ne bude pečeno.

Odabir nivoa

- Odaberite nivo u zavisnosti od debljine namirnice.
- Tanju namirnicu stavite u nivo 3 ili 4.
- Namirnicu većeg prečnika stavite u nivo 1 ili 2.

Pečenje na roštilju

Odabir vremena pripreme ⌚

- Tanke komade mesa ili ribe grilujte oko 6–8 minuta sa svake strane. Vodite računa da komadi budu otprilike jednake debljine da vremena za pečenje na roštilju ne budu suviše različita.
- Proverite obično posle kraćeg vremena da li je namirnica pečena.
- Za **proveru pečenosti** mesa pritisnite ga kašikom. Tako možete da utvrdite koliko je meso pečeno.

- **slabo pečeno/ružičasto**

Ako je meso još uvek vrlo elastično, znači da je u unutrašnjosti još crveno.

- **srednje pečeno**

Ako meso malo popušta pod pritiskom, u unutrašnjosti je ružičaste boje.

- **dobro pečeno**

Ako meso ne popušta previše pod pritiskom, dobro je pečeno.

Savet: Ako je površina većih komada mesa već dosta porumenila, a unutrašnjost ostala još nepečena, spustite namirnicu na niži nivo ili smanjite temperaturu pečenja na roštilju. Površina tako neće previše potamneti.

Informacije vezane za načine rada

Pregled svih načina rada sa pripadajućim predloženim vrednostima naći ćete u poglavlju „Glavni meni i podmeniji“.

Plastika termometra za namirnice može da se istopi usled veoma visokih temperatura.

Ne koristite termometar za namirnice u načinu rada pečenja na roštilju.

Termometar za namirnice ne čuvati u unutrašnjosti rerne.

Korišćenje Veliki roštilj

Koristite ovaj način rada za grilovanje tanjih namirnica u većim količinama i da zapečete namirnice u velikim kalupima.

Ceo gornji grejač/grejač roštilja se užari kako bi se postiglo potrebno toplotno zračenje.

Korišćenje Roštilj sa kruženjem vazduha

Ovaj način rada je pogodan za grilovanje mesa većeg prečnika, npr. pileta.

Za pripremu tanjih namirnica obično se preporučuje podešavanje temperature od 220 °C, za namirnice većeg promera 180–200 °C.

 Opasnost od povreda zbog vrućih površina.

Rerna se zagreje tokom rada. Postoji opasnost da se opečete na grejače, unutrašnjost rerne i pribor.

Pre ručnog čišćenja ostavite grejače, rernu, i pribor da se ohlade.

 Opasnost od povreda usled strujnog udara.

Para iz uređaja za čišćenje uz pomoć pare može da dospe do delova koji su pod naponom i da izazove kratki spoj.

Za čišćenje nikada ne koristite uređaj za čišćenje uz pomoć pare.

Sve površine mogu da promene boju ili mogu da se promene ukoliko koristite neodgovarajuća sredstva za čišćenje. Sredstvo za čišćenje rerne i odstranjivanje kamenca posebno će oštetiti prednju stranu rerne.

Sve površine su osetljive na ogrebotine. Na staklenim površinama ogrebotine pod određenim uslovima mogu da dovedu do loma.

Odmah uklonite ostatke sredstva za čišćenje.

Neadekvatna sredstva za čišćenje

Kako ne biste oštetili površine, izbegavajte prilikom čišćenja sledeće:

- sredstva za čišćenje, koja sadrže sodu, amonijak, kiselinu ili hlor
- sredstva za čišćenje koja rastvaraju kamenac na prednjoj ploči
- abrazivna sredstva za čišćenje (npr. prašak, kremu za ribanje, kamen za čišćenje)
- sredstva za čišćenje, koja sadrže rastvarače

- sredstva za čišćenje plemenitog čelika
- sredstva za čišćenje mašine za pranje sudova
- sredstva za čišćenje stakla
- sredstva za čišćenje staklokeramičkih ploča za kuvanje
- grube sunđere za ribanje i četke (npr. sunđere za pranje lonaca, korišćene sunđere koji još sadrže ostatke abrazivnih sredstava za čišćenje)
- magične sunđere
- oštre metalne strugače
- čeličnu vunu
- mestimično čišćenje uz pomoć mehaničkih sredstava za čišćenje
- sredstva za čišćenje rerne
- spirale od plemenitog čelika

Ukoliko su nečistoće duže prisutne, može se desiti da posle nekog vremena više ne mogu da se uklone. Ako uređaj koristite više puta a ne očistite u međuvremenu, kasnije će Vam možda biti potrebno mnogo više napora prilikom čišćenja.

Najbolje je da odmah uklonite nečistoće.

Pribor nije pogodan za pranje u mašini za pranje sudova.

Savet: Nečistoće od voćnog soka ili testa za kolače sa kalupa za pečenje, koji loše zatvaraju, lakše ćete ukloniti dok je rerna još mlaka.

Za jednostavnije čišćenje preporučujemo:

- Demontirajte vrata.
- Demontirajte prihvatne rešetke sa FlexiClip-teleskopskim vodičama (ako ih posedujete).
- Demontirajte katalitički emajliranu zadnju stranicu.
- Spustite gornji grejač/grejač roštilja.

Čišćenje i održavanje

Uklanjanje normalne prljavštine

Uklanjanje normalne prljavštine

- Normalnu prljavštinu uklonite najbolje odmah toplom vodom, deterdžentom za ručno pranje sudova i čistom sunđerastom krpom ili čistom, vlažnom krpom od mikrovlakana.
- Temeljno uklonite ostatke sredstva za čišćenje sa malo čiste vode. Ovo čišćenje je naročito važno kod delova oplemenjenih slojem PerfectClean, jer ostaci sredstava za čišćenje umanjuju efekat neprijanjanja.
- Zatim te površine obrišite mekom krpom.

Uklanjanje tvrdokorne prljavštine (osim FlexiClip-teleskopskih vođica)

Zbog iskipelih sokova od voća ili ostataka pečenja na površinama mogu da nastanu trajne promene boje. Ove mrlje ne umanjuju svojstva upotrebe. Ne pokušavajte da uklonite ove mrlje po svaku cenu. Koristite samo navedena pomoćna sredstva.

- Zapečene ostatke uklonite pomoću strugača za staklo ili spirale od nerđajućeg čelika (npr. Spontex Spirinett), tople vode i deterdženta za ručno pranje sudova.

Zbog dejstva abrazivnih sredstava, grubih četki i sunđera, kao i sredstava za čišćenje rerne katalitički emajl gubi svojstva samočišćenja. Skinite katalitički emajlirane delove pre korišćenja sredstva za čišćenje rerne.

Korišćenje sredstva za čišćenje rerne

- Kod veoma tvrdokorne prljavštine na površine oplemenjom slojem PerfectClean nanosite Miele sredstvo za čišćenje rerne na hladne površine.

Ukoliko sprej za čišćenje rerne dospe u međuprostor i otvore, prilikom narednih postupaka kuvanja dolazi do pojave mirisa.

Ne prskajte sprej za čišćenje rerne na gornji deo unutrašnjosti rerne.

Ne prskajte sprej za čišćenje rerne u međuprostor i otvore zidova i zadnje strane unutrašnjosti rerne.

- Ostavite sredstvo za čišćenje rerne da deluje u skladu sa podacima na ambalaži.

Sredstva za čišćenje rerne drugih proizvođača mogu se nanositi samo na hladne površine i da deluju maksimalno 10 minuta.

- Posle faze delovanja možete dodatno da koristite oštru stranu sunđera za pranje sudova.
- Temeljno uklonite ostatke sredstva za čišćenje sa malo čiste vode.
- Zatim te površine obrišite mekom krpom.

Tvrdokorna prljavština na FlexiClip-teleskopskim vođicama

Specijalna mast na FlexiClip-teleskopskim vođicama se ispira prilikom pranja u mašini za pranje sudova usled čega se pogoršavaju osobine izvlačenja.

FlexiClip-teleskopske vođice nikada ne perite u mašini za pranje sudova.

Kod tvrdokorne prljavštine na površinama ili kada se zalepi kuglični ležaj zbog prolivenog soka od voća, postupite na sledeći način:

- FlexiClip-teleskopske vođice potopite kratko (oko 10 minuta) u vruću sapunicu. Po potrebi upotrebite dodatno i grubu stranu sunđer za pranje posuđa. Kuglične ležajeve možete da čistite mekom četkom.

Posle čišćenja može da dođe do promene boje ili svetlih mrlja koje, međutim, ne umanjuju svojstva upotrebe.

Čišćenje katalitički emajlirane zadnje stranice

Katalitički emajl se pri visokim temperaturama sam čisti od prljavštine od ulja i masnoće.

Što je viša temperatura, to je efikasniji postupak.

Zbog dejstva abrazivnih sredstava, grubih četki i sunđera, kao i sredstava za čišćenje rerne katalitički emajl gubi svojstva samočišćenja. Skinite katalitički emajlirane delove pre korišćenja sredstva za čišćenje rerne.

Uklanjanje nečistoća od začinskog bilja, šećera ili slično

- Demontirajte zadnju stranicu (vidi poglavlje „Čišćenje i održavanje“, odeljak „Demontaža zadnje stranice“).
- Zadnju stranicu ručno čistite toplom vodom, sredstvom za ručno pranje sudova i mekom četkom.

- Temeljno isperite zadnju stranicu.
- Ostavite zadnju stranicu da se osuši pre nego što je ponovo ugradite.

Uklanjanje nečistoća od ulja i masnoće

- Iz rerne izvadite sav pribor (uključujući prihvatne rešetke).
- Pre nego što pokrenete katalitičko čišćenje uklonite grube nečistoće sa unutrašnjosti vrata i površina oplemenjenih slojem PerfectClean kako se prljavština ne bi zappekla.
- Odaberite način rada Vrući vazduh plus  i 250 °C.
- Hladnu rernu zagrevajte najmanje 1 sat.

Trajanje zavisi od stepena zaprljanosti.

Ako je katalitički emajl bio jako zaprljan uljem ili mašću, onda tokom procesa čišćenja može u rerni da se nataloži tanak sloj.

 Opasnost od povreda zbog vrućih površina.

Rerna se zagreje tokom rada. Postoji opasnost da se opečete na grejače i unutrašnjost rerne.

Pre ručnog čišćenja ostavite grejače i unutrašnjost rerne da se ohlade.

- Očistite unutrašnjost vrata i rernu toplom vodom, deterdžentom za ručno pranje sudova i čistom sunđerastom krpom ili čistom, vlažnom krpom od mikrovlakana.

Svako naredno zagrevanje rerne na visokim temperaturama odstranjuje postepeno još postojeću nečistoću.

Čišćenje i održavanje

Odstranjivanje kamenca

Iz sistema za isparavanje treba zavisno od tvrdoće vode redovno odstranjivati kamenac.

Postupak odstranjivanja kamenca možete da izvršite u svakom trenutku.

Međutim posle određenog broja postupaka kuvanja će se od Vas automatski tražiti da iz sistema za isparavanje odstranite kamenac kako bi on i dalje besprekorno funkcionisao.

Poslednjih 10 postupaka pečenja do odstranjivanja kamenca se prikazuju i odbrojavaju. Nakon toga se blokira korišćenje načina rada i automatskih programa sa dodatnim vlaženjem.

Ove načine rada možete ponovo da koristite tek kada izvršite postupak odstranjivanja kamenca. Sve ostale načine rada i automatske programe bez dodatnog vlaženja možete i dalje da koristite.

Odvijanje postupka odstranjivanja kamenca

Kada pokrenete postupak odstranjivanja kamenca, morate ga u potpunosti sprovesti, jer on ne sme da se prekida.

Postupak odstranjivanja kamenca traje oko 90 minuta i odvija se u više koraka:

1. Pripremanje postupka odstranjivanja kamenca
2. Usisavanje sredstva protiv kamenca
3. Faza delovanja
4. Postupak ispiranja 1
5. Postupak ispiranja 2
6. Postupak ispiranja 3
7. Isparavanje ostatka vode

Pripremanje postupka odstranjivanja kamenca

Potrebna Vam je posuda zapremine oko 1 l.

Da ne biste morali da držite posudu sa sredstvom za odstranjivanje kamenca ispod cevi za punjenje, u obimu isporuke se nalazi plastično crevo sa sisaljkom.

Kako bi se postigao optimalan efekat čišćenja, preporučujemo da koristite priložene tablete za odstranjivanje kamenca, koje su specijalno proizvedene za Miele.

Savet: Dodatne tablete za odstranjivanje kamenca možete naručiti preko Miele webshop-a, Miele servisne službe ili Vašeg Miele specijalizovanog prodavca.

Druga sredstva za uklanjanje kamenca, koja osim limunske kiseline sadrže i druge kiseline i/ili koja nisu bez drugih neželjenih sastojaka, kao npr. hlorida, mogla bi prouzrokovati oštećenja.

Osim toga, ne bi moglo da se garantuje za potrebno dejstvo ako se nije postojala odgovarajuća koncentracija sredstva za čišćenje kamenca.

- Posudu napunite sa oko 600 ml hladne vode iz slavine i potpuno rastvorite jednu tabletu u njoj.

Izvršavanje postupka odstranjivanja kamenca

- Odaberite Ostali .
- Odaberite Odstranjivanje kamenca.

Ukoliko su načini rada i automatski programi sa dodatnim vlaženjem već bili blokirani, postupak odstranjivanja kamenca možete odmah da pokrenete tako što ćete potvrditi sa **OK**.

- Stavite univerzalni pleh skroz do kraja u prvi gornji nivo kako bi se nakon upotrebe u njemu prihvatilo sredstvo za odstranjivanje kamenca. Potvrdite napomenu sa **OK**.

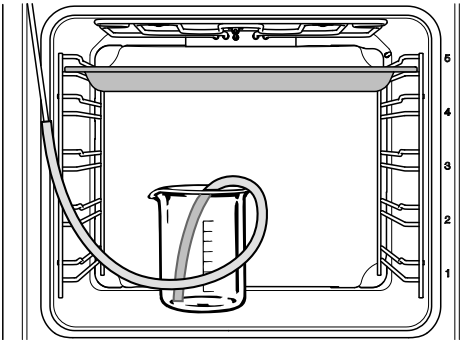

- Stavite posudu sa sredstvom za odstranjivanje kamenca na dno rene.
- Pričvrstite jedan kraj plastičnog creva na cev za punjenje. Drugi kraj stavite na dno posude u sredstvo za odstranjivanje kamenca i pričvrstite ga vakuumskim držačem u posudi.
- Potvrdite sa **OK**.

Počinje postupak usisavanja. Čuje se rad pumpe.

Odabirom **OK** možete u svakom trenutku da prekinete i ponovo nastavite postupak usisavanja.

Stvarno usisana količina sredstva za odstranjivanje kamenca može da bude manja od zahtevane tako da u posudi ima zaostalo sredstva.

Pojavljuje se obaveštenje da je postupak usisavanja završen.

- Potvrdite sa **OK**.

Počinje **faza delovanja**. Možete da pratite protok vremena.

- Posudu zajedno sa crevom na cevi za punjenje ostavite u reni i dolijte oko 300 ml vode, jer sistem usisava još malo tečnosti tokom faze delovanja.

Otpriblike svakih 5 minuta sistem usisava još malo tečnosti. Čuje se rad pumpe.

Tokom celog procesa ostaju uključeni osvetljenje rene i ventilator.

Na kraju faze delovanja začuje se zvučni signal.

Ispiranje sistema za isparavanje posle faze delovanja

Nakon faze delovanja treba isprati sistem za isparavanje kako bi se uklonili ostaci sredstva za odstranjivanje kamenca.

Za to se kroz sistem za isparavanje pumpa tri puta oko 1 l vode iz slavine i prihvata u univerzalnom plehu.

- Izvadite univerzalni pleh sa sakupljenim sredstvom za odstranjivanje kamenca, ispraznite i stavite ga ponovo u prvi gornji nivo.
- Izvadite plastično crevo iz posude.
- Izvadite posudu, temeljno isperite i napunite je sa oko 1 l sveže vode iz slavine.
- Stavite posudu ponovo u renu i u njoj pričvrstite plastično crevo.
- Potvrdite sa **OK**.

Čišćenje i održavanje

Počijte postupak usisavanja za **prvi postupak ispiranja**.

Voda se sprovodi kroz sistem za isparavanje i prihvata u univerzalnom plehu.

Pojavljaju se napomene vezane za pripremanje **drugog postupka ispiranja**.

- Izvadite univerzalni pleh sa vodom koja je korišćena za ispiranje, ispraznite i stavite ga ponovo na prvi gornji nivo.
- Izvadite plastično crevo iz posude i napunite posudu sa oko 1 l sveže vode iz slavine.
- Stavite posudu ponovo u rernu, pričvrstite u njoj plastično crevo.
- Potvrdite sa *OK*.
- Postupite isto tako i za **treći postupak ispiranja**.

Za vreme isparavanja ostatka vode ostavite univerzalni pleh sa vodom u rerni, koja je korišćena i sakupljena od trećeg postupka ispiranja.

Isparavanje ostatka vode

Posle trećeg postupka ispiranja pokreće se isparavanje ostatka vode.

- Izvadite posudu i crevo iz rerne.
- Zatvorite vrata.
- Potvrdite sa *OK*.

 Opasnost od povređivanja usled vodene pare.

Vodena para može da prouzrokuje teške opekotine.

Ne otvarajte vrata tokom isparavanja ostatka vode.

Uključuje se zagrevanje rerne i pojavljuje podatak o trajanju isparavanja ostatka vode.

Podatak o trajanju se automatski koristi u zavisnosti od stvarne količine preostale vode.

Završavanje postupka odstranjivanja kamenca

Na kraju isparavanja ostatka vode pojavljuje se informativni prozor sa obavешtenjima o čišćenju posle postupka odstranjivanja kamenca.

- Potvrdite sa *OK*.

Začuje se zvučni signal i prikaže *Završeno*.

- Isključite rernu tasterom za uključivanje/isključivanje .

 Opasnost od povreda zbog vrućih površina.

Rerna se zagreje tokom rada. Postoji opasnost da se opečete na grejače, unutrašnjost rerne i pribor.

Pre ručnog čišćenja ostavite grejače, rernu, i pribor da se ohlade.

- Izvadite univerzalni pleh u kome se sakupila tečnost.
- Na kraju očistite ohlađenu unutrašnjost rerne od eventualne kondenzovane vlage i ostataka sredstva za odstranjivanje kamenca.
- Vrata zatvorite tek kada rerna bude suva.

Demontaža vrata

Vrata su teška oko 9 kg.

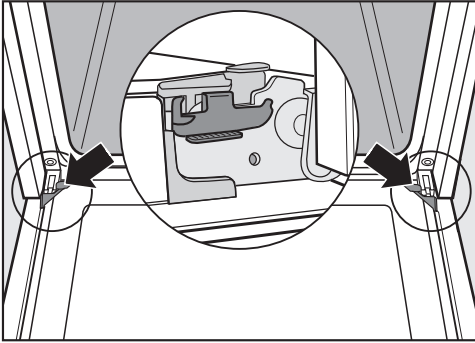

Vrata su držačima spojena sa šarkama za vrata.

Pre nego što skinete vrata sa ovih držača, morate da oslobodite blokadu na obe šarke za vrata.

- Potpuno otvorite vrata.

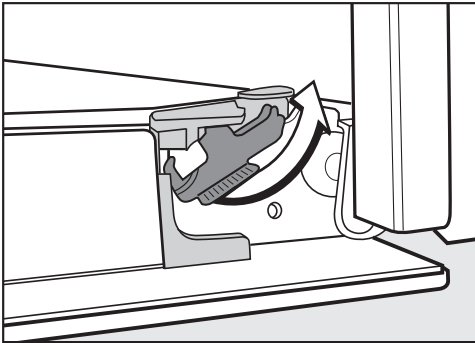

- Oslobodite blokade tako što ih okrenete do kraja.

Rerna će se oštetiti ako pogrešno demontirate vrata.

Nikada ne izvlačite vrata vodoravno iz držača, jer će ona udariti u rernu.

Nikada ne izvlačite vrata iz držača držeći ih za ručku jer bi mogla da se polomi.

- Zatvorite vrata do kraja.



- Uхватite vrata sa strane, povucite ih nagore i izvucite iz držača. Pazite pri tom da vrata ne budu ukoso.

Čišćenje i održavanje

Rastavljanje vrata

Vrata se sastoje od otvorenog sistema sa 3 stakla sa delimično termoreflektujućim slojevima.

Tokom rada dodatno se sprovodi vazduh kroz vrata, tako da spoljno staklo ostaje hladno.

Ako se u prostoru između stakala na vratima nataloži prljavština, možete da rastavite vrata kako biste očistili unutrašnje strane stakala.

Staklo na vratima bi moglo da se uništi zbog ogrebotina.

Za čišćenje stakla na vratima ne upotrebljavajte abrazivna sredstva, grube sundere ili četke, kao ni oštre metalne strugače.

Prilikom čišćenja stakla na vratima obratite pažnju na napomene koje važe za masku rerne.

Sredstvo za čišćenje rerne oštećuje površinu aluminijumskih profila.

Ove elemente čistite samo toplom vodom, deterdžentom za ručno pranje sudova i čistom sunderastom krpom ili čistom, vlažnom krpom od mikrovlakana.

Stakla vrata bi mogla da se polome ako padnu.

Izvađena stakla vrata odložite na sigurno mesto.

⚠ Opasnost od povređivanja usled vrata koja se zatvaraju.

Vrata mogu da se zatvore ako ih rastavljate dok su montirana za rernu. Pre rasklapanja uvek izvadite prvo vrata.

- Spoljno staklo vrata stavite na meku podlogu (npr. kuhinjsku krpu) da biste izbegli ogrebotine. Preporučuje se da ručku pri tom stavite pored ivice stola da bi staklo vrata ležalo ravno i da se prilikom čišćenja ne bi polomilo.

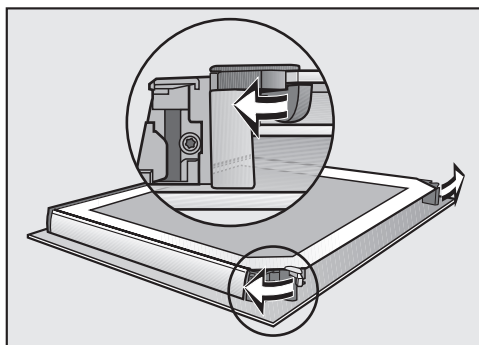

- Oba zatvarača za stakla vrata otvorite okretanjem prema spoljnoj strani.

Izvadite unutrašnje staklo vrata:

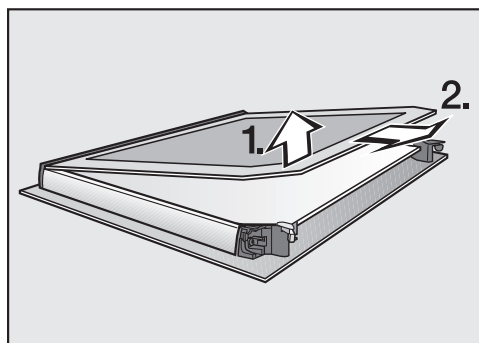

- Unutrašnje staklo vrata **lagano** podignite i izvucite iz plastične lajsne.

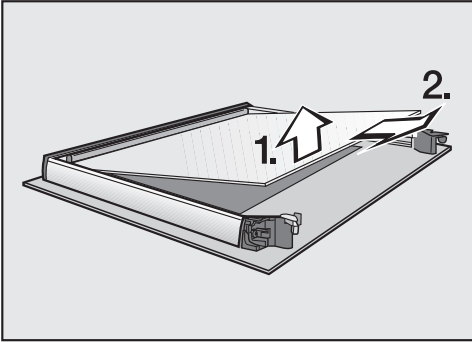

- **Lagano** podignite i izvadite srednje staklo vrata.
- Staklo vrata i ostale pojedinačne delove očistite toplom vodom, deterdžentom za ručno pranje sudova i čistom sunderastom krpom ili čistom, vlažnom krpom od mikrovlakana.
- Delove osušite mekom krpom.

Zatim ponovo pažljivo sastavite vrata:

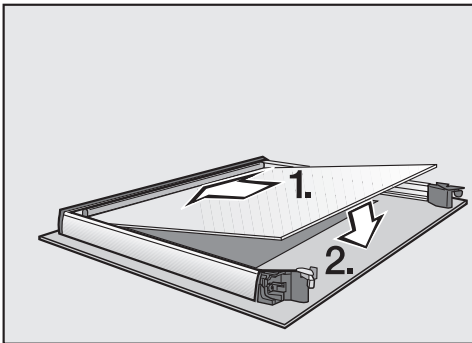

- Srednje staklo vrata umetnite tako da šifra materijala bude čitljiva (ne obrnuta).

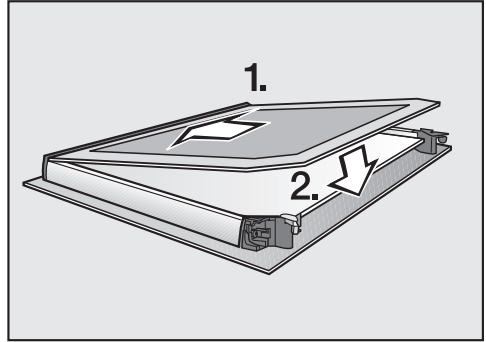

- Unutrašnje staklo vrata sa stranom bez sjaja nadole gurnite u plastičnu lajsnu i postavite unutrašnje staklo između zatvarača.

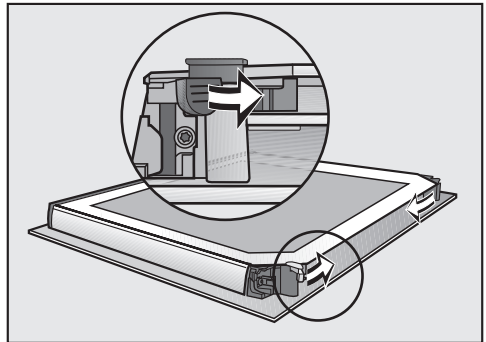

- Oba zatvarača za stakla vrata zatvorite okretanjem prema unutrašnjoj strani.

Vrata su ponovo sklopljena.

Čišćenje i održavanje

Ugradnja vrata

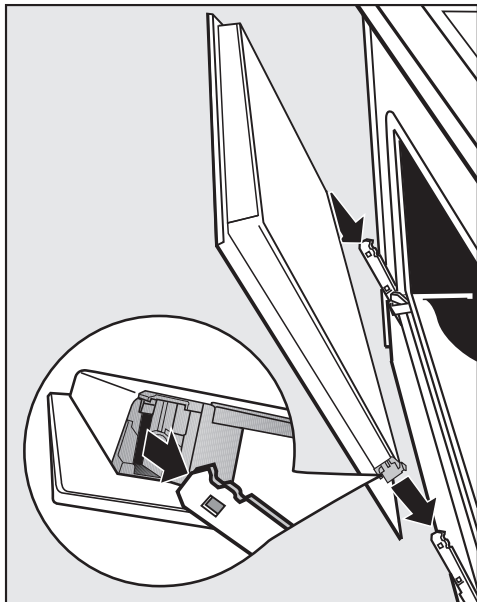

- Uхватite vrata sa strane i postavite ih na držače šarki. Pazite da se pri tome ne iskose i ne zaglave.
- Potpuno otvorite vrata.

Ukoliko blokade nisu fiksirane, vrata bi mogla da se oslobode sa držača i oštete. Nakon postavljanja obavezno fiksirajte blokade.

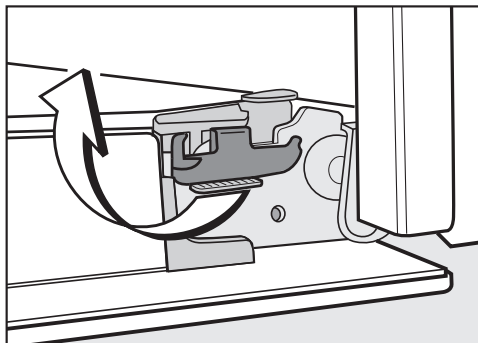

- Ponovo zaključajte blokade okrećući ih do kraja u vodoravan položaj.

Demontaža prihvatnih rešetki sa FlexiClip-teleskopskim vodičama

Prihvatne rešetke možete da demontirate zajedno sa FlexiClip-teleskopskim vodičama (ako ih posedujete).

Ako želite da prethodno posebno demontirate FlexiClip-teleskopske vodiče, pratite napomene u poglavlju „Oprema“, odeljak „Ugradnja i demontaža FlexiClip-teleskopskih vodiča“.

 Opasnost od povreda zbog vrućih površina.

Rerna se zagreje tokom rada. Postoji opasnost da se opečete na grejače, unutrašnjost rerne i pribor.

Pre demontaže prihvatnih rešetaka ostavite grejače, unutrašnjost rernu i pribor da se ohlade.

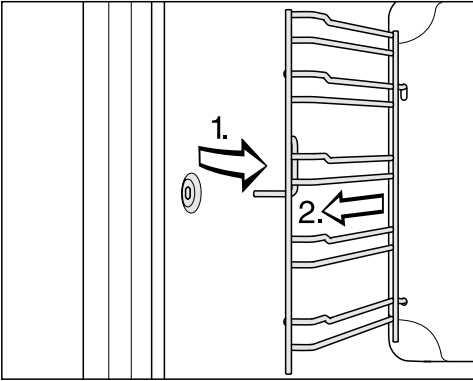

- Izvucite prihvatne rešetke napred iz ležišta (1.) i izvadite ih iz rerne (2.).

Ugradnja se vrši obrnutim redosledom.

- Pažljivo ugradite delove.

Demontaža zadnje stranice

Radi čišćenja možete da demontirate zadnju stranicu.

⚠ Opasnost od povreda zbog vrućih površina.

Rerna se zagreje tokom rada. Postoji opasnost da se opečete na grejače, unutrašnjost rerne i pribor.

Pre demontaže zadnje stranice ostavite grejače, unutrašnjost rerne i pribor da se ohlade.

⚠ Opasnost od povređivanja usled rotirajućeg ventilatora.

Možete da se povredite na ventilator fena za vrući vazduh.

Rernu nikada ne puštajte u rad bez zadnje stranice.

- Isključite rernu iz mreže za napajanje strujom. Za to izvucite utikač iz struje ili isključite osigurač električne instalacije.
- Demontirajte prihvatne rešetke.
- Odvrnite četiri zavrtnja na uglovima zadnje stranice i izvadite zadnju stranu.
- Očistite zadnju stranicu (videti poglavlje „Čišćenje katalitički emajlirane zadnje stranice“).

Ugradnja se vrši obrnutim redosledom.

- Pažljivo ugradite zadnju stranicu.

Otvori treba da budu onako postavljeni kao što je prikazano u poglavlju „Pregled“.

- Ugradite prihvatne rešetke.
- Ponovo priključite rernu na električnu mrežu.

Čišćenje i održavanje

Spuštanje gornjeg grejača/grejača roštilja

Ukoliko je gornja strana rerne jako zaprljana, gornji grejač/grejač roštilja možete da preklopite nadole radi čišćenja. Preporučuje se da gornju stranu unutrašnjosti rerne redovno čistite vlažnom krpom ili sunđerom za pranje posuđa.

⚠ Opasnost od povreda zbog vrućih površina.

Rerna se zagreje tokom rada. Postoji opasnost da se opečete na grejače, unutrašnjost rerne i pribor.

Pre ručnog čišćenja ostavite grejače, rernu i pribor da se ohlade.

Matica koja padne može da izgrebe dno rerne.

Radi zaštite stavite npr. kuhinjsku krpom na dno rerne.

- Demontirajte prihvatne rešetke.

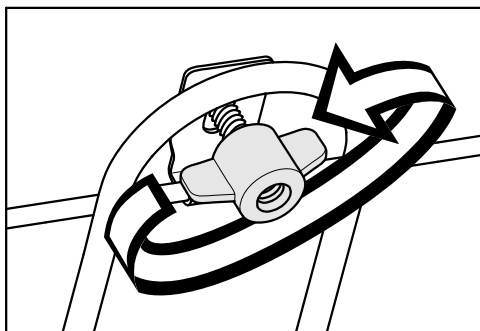

- Odvrnite leptir maticu.

Gornji grejač/grejač roštilja može da se ošteti.

Nikada ne vucite na silu gornji grejač/grejač roštilja.

- Pažljivo spustite gornji grejač/grejač roštilja.

Sada je gornja strana unutrašnjosti rerne pristupačna.



- Gornju stranu unutrašnjosti rerne čistite toplom vodom, deterdžentom za ručno pranje sudova i čistom sunđerastom krpom ili čistom, vlažnom krpom od mikrovlakana.
- Posle čišćenja preklopite gornji grejač/grejač roštilja nagore.
- Stavite leptir maticu i pritegnite je.
- Ugradite prihvatne rešetke.

Šta treba uraditi ako ...

Većinu smetnji i grešaka, koje mogu da se pojave tokom svakodnevnog rada uređaja, možete da otklonite sami. U mnogim slučajevima ćete uštedeti vreme i novac, jer ne morate da zovete servisnu službu.

Informacije o samostalnom otklanjanju smetnji možete naći na www.miele.com/service.

Sledeće tabele treba da Vam pomognu da otkrijete uzrok neke smetnje ili greške i da otklonite kvar.

| Problem | Uzrok i otklanjanje |
|---|--|
| Displej je zatamnjen. | <p>Odabrali ste podešavanje Tačno vreme Pokazatelj display-a Isključeno. Zato je displej zatamnjen kada je rerina isključena.</p> <ul style="list-style-type: none">■ Čim uključite rernu, prikaže se glavni meni. Ako tačno vreme treba da bude stalno prikazano, odaberite podešavanje Tačno vreme Pokazatelj display-a Uključeno. |
| | <p>Rerna ne dobija struju.</p> <ul style="list-style-type: none">■ Proverite da li je mrežni utikač utaknut u utičnicu.■ Proverite da li je iskočio osigurač u električnoj instalaciji. Pozovite kvalifikovanog električara ili Miele servis. |
| Ne čujete zvučni signal. | <p>Zvučni signali su isključeni ili podešeni suviše tiho.</p> <ul style="list-style-type: none">■ Uključite zvučne signale ili pojačajte zvuk putem podešavanja Jačina zvuka Zvučni signali. |
| Rerna se ne zagreva. | <p>Demo program je aktiviran. Možete da birate stavke menija na displeju i senzorske tastere, ali zagrevanje rerne ne radi.</p> <ul style="list-style-type: none">■ Deaktivirajte demo program putem podešavanja Prodajno mesto Demo program Isključeno. |
| Prilikom uključivanja na displeju se pojavljuje Radi deblokiranja pritisnite taster OK 6 sekundi. | <p>Blokada uključivanja  je uključena.</p> <ul style="list-style-type: none">■ Blokadu uključivanja možete da isključite za neki postupak pečenja tako što ćete dodirnuti senzorski taster OK u trajanju od najmanje 6 sekundi.■ Ako hoćete trajno da isključite blokadu uključivanja, odaberite podešavanje Bezbednost Blokada uključivanja  Isključeno. |

Šta treba uraditi ako ...

| Problem | Uzrok i otklanjanje |
|--|---|
| Senzorski tasteri ne reaguju. | Odabrali ste podešavanje Displej QuickTouch Isključeno. Na taj način senzorski tasteri ne reaguju kada je rerna isključena. <ul style="list-style-type: none"> ■ Čim uključite rernu senzorski tasteri reaguju. Ako želite da senzorski tasteri uvek reaguju i kada je rerna isključena, odaberite podešavanje Displej QuickTouch Uključeno. |
| | Rerna nije priključena na električnu mrežu. <ul style="list-style-type: none"> ■ Proverite da li je utikač utaknut u utičnicu. ■ Proverite da li je iskočio osigurač u električnoj instalaciji. Pozovite kvalifikovanog električara ili Miele servisnu službu. |
| | Postoji problem u komandama. <ul style="list-style-type: none"> ■ Dodirnite taster za uključivanje/isključivanje  dok se displej ne isključi a rerna ponovo ne pokrene. |
| Na displeju se pojavi Nestanak struje -postupak je prekinut. | Došlo je do kratkog prekida u električnoj mreži. To je prekinulo tekući postupak pečenja. <ul style="list-style-type: none"> ■ Isključite i ponovo uključite rernu. ■ Pokrenite ponovo postupak pečenja. |
| Na displeju se pojavi 12:00. | Prekid napajanja električnom energijom je trajao duže od 150 sati. <ul style="list-style-type: none"> ■ Ponovo podesite tačno vreme i datum. |
| Na displeju se pojavi Maksimalno trajanje rada dostignuto. | Rerna je radila neuobičajeno dugo i izazvala iskakanje osigurača. Aktiviralo se sigurnosno isključivanje. <ul style="list-style-type: none"> ■ Potvrdite sa OK. <p>Nakon toga rerna je opet spremna za upotrebu.</p> |
| Na displeju se prikažu Greška i kôd greške koji nije naveden ovde. | Problem koji ne možete sami da otklonite. <ul style="list-style-type: none"> ■ Pozovite Miele servis. |
| Nakon odabira funkcije za odstranjivanje kamenca na displeju se prikaže Ova funkcija nije trenutno na raspolaganju.. | Sistem za isparavanje je neispravan. <ul style="list-style-type: none"> ■ Pozovite Miele servis. |

Šta treba uraditi ako ...

| Problem | Uzrok i otklanjanje |
|--|---|
| Voda se ne usisava prilikom postupka pečenja sa dodatnim vlaženjem. | Demo program je aktiviran. Možete da birate stavke menija na displeju i senzorske tastere, ali zagrevanje rerne ne radi. <ul style="list-style-type: none"> ■ Deaktivirajte demo program putem Podešavanja Prodajno mesto Demo program Isključeno. |
| | Pumpa sistema za isparavanje je neispravna. <ul style="list-style-type: none"> ■ Pozovite Miele servis. |
| Nakon postupka pečenja se čuje zvuk rada uređaja. | Nakon postupka pečenja ventilator ostaje uključen (vidi poglavlje „Podešavanja“, odeljak „Naknadni rad ventilatora“). |
| Rerna se isključila sama od sebe. | Rerna se automatski isključuje zbog uštede energije ako se nakon uključivanja rerne ili nakon završetka postupka pečenja ne rukuje dalje uređajem izvesno vreme. <ul style="list-style-type: none"> ■ Ponovo uključite rernu. |
| Kolač/pecivo još uvek nije pečeno po isteku vremena navedenog u tabeli za pečenje. | Odabrana temperatura odstupa od recepta. <ul style="list-style-type: none"> ■ Odaberite temperaturu prema receptu. |
| | Količine sastojaka odstupaju od recepta. <ul style="list-style-type: none"> ■ Proverite da li ste izmenili recept. Dodavanjem više tečnosti ili jaja testo postaje vlažnije i potrebno mu je više vremena da se ispeče. |
| Kolač/pecivo neravnomerno porumeni. | Odabrali ste pogrešnu temperaturu ili pogrešan nivo. <ul style="list-style-type: none"> ■ Uvek postoji izvesna razlika u dobijanju rumene boje. Ako je ta razlika vrlo velika, proverite da li ste odabrali pravu temperaturu i pravi nivo. |
| | Materijal ili boja kalupa za pečenje nisu prilagođeni načinu rada. <ul style="list-style-type: none"> ■ U načinu rada Gornje i donje zagrevanje  svetli ili sjajni kalupi nisu toliko pogodni. Koristite tamne kalupe bez sjaja. |
| Na katalitičkom emajlu se nalaze nečistoće boje rđe. | Nečistoće od začinskog bilja, šećera ili slično neće biti uklonjene katalitičkim postupkom čišćenja. <ul style="list-style-type: none"> ■ Izvadite katalitički emajlirane elemente i uklonite nečistoće toplom vodom, deterdžentom za ručno pranje posuđa i mekom četkom (vidi poglavlje „Čišćenje katalitički emajlirane zadnje stranice“). |

Šta treba uraditi ako ...

| Problem | Uzrok i otklanjanje |
|--|---|
| FlexiClip-teleskopske vođice se teško uvlače ili izvlače. | <p>U kugličnim ležajima FlexiClip-teleskopskih vođica nema dovoljno masti.</p> <ul style="list-style-type: none"> ■ Podmažite kuglične ležajeve Miele specijalnom mašću. <p>Samo Miele specijalna mast je prilagođena visokim temperaturama u rerni. Ostale masti mogu prilikom zagrevanja da se zgusnu i slepe FlexiClip-teleskopske vođice. Miele specijalnu mast možete da nabavite u specijalizovanoj Miele prodavnici ili kod Miele servisne službe.</p> |
| Osvetljenje u rerni se isključuje posle kraćeg vremena. | <p>Odabrali ste podešavanje Osvetljenje „Uključeno“ 15 sekundi.</p> <ul style="list-style-type: none"> ■ Ako hoćete da osvetljenje u rerni uključite tokom celog postupka pečenja, odaberite podešavanje Osvetljenje Uključeno. |
| Osvetljenje u rerni je isključeno ili se ne uključuje. | <p>Odabrali ste podešavanje Osvetljenje Isključeno.</p> <ul style="list-style-type: none"> ■ Odabirom senzorskog tastera  uključite osvetljenje rerne na 15 sekundi. ■ Ako želite, odaberite podešavanje Osvetljenje Uključeno ili „Uključeno“ 15 sekundi. <p>Osvetljenje rerne je u kvaru.</p> <ul style="list-style-type: none"> ■ Pozovite Miele servis. |

Na www.miele.com/service ćete naći informacije o tome kako samostalno da otklonite smetnje, kao i informacije o Miele rezervnim delovima.

Garancija

Garantni rok iznosi 2 godine.

Ostale informacije ćete naći u priloženim garantnim uslovima.

Kontakt za prijavu smetnji

U slučaju smetnji koje ne možete da otklonite, obratite se npr. Vašem specijalizovanom Miele prodavcu ili Miele servisu.

Miele servis možete rezervisati putem interneta na <https://www.miele.rs/domacinstvo/servisni-upit-3147.htm>.

Podatke za kontakt Miele servisa ćete naći na kraju ovog dokumenta.

Servisu je potrebna identifikaciona oznaka modela i fabrički broj (fabr./SB/br.). Oba podatka ćete naći na natpisnoj pločici sa oznakom tipa.

Ove informacije ćete naći na natpisnoj pločici sa oznakom tipa, koju možete da vidite na okviru prednje strane kada su otvorena vrata.

Instalacija

Ugradne mere

Podaci za mere su dati u mm.

Ugradnja u gornji ili donji kuhinjski element

Ako rerna treba da se ugradi ispod ploče za kuvanje, obratite pažnju na uputstva za ugradnju ploče za kuvanje, kao i na visinu za ugradnju ploče.

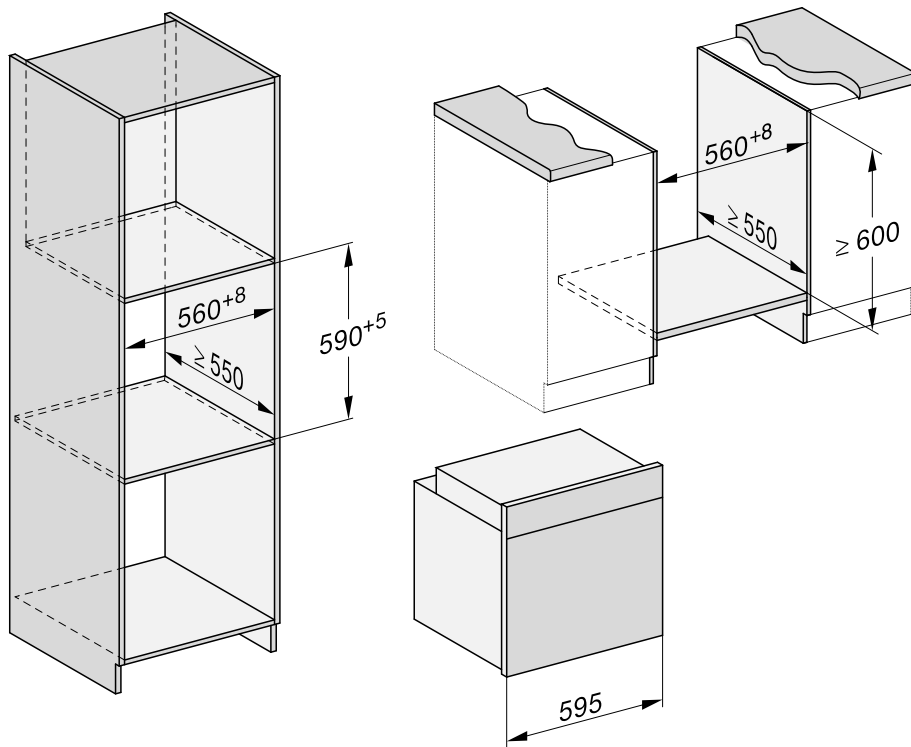

Bočna strana

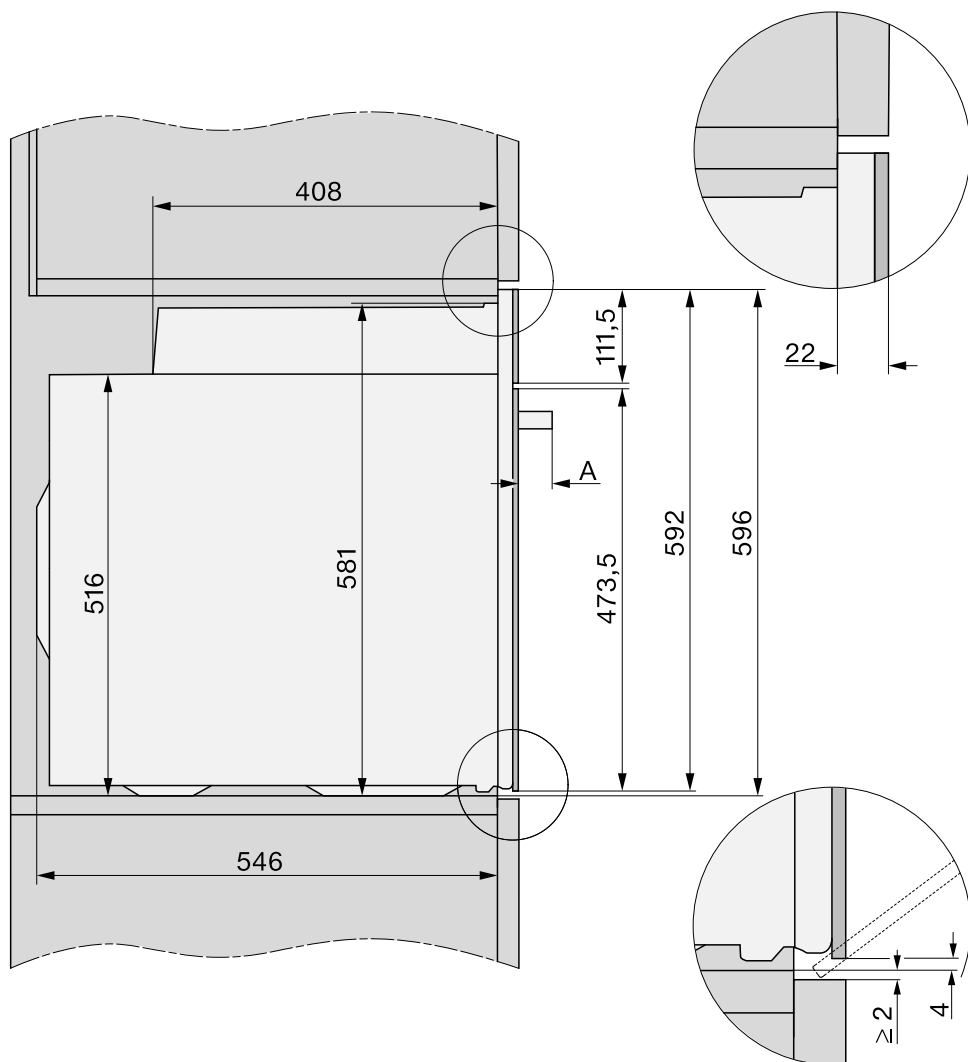

A H 73xx: 43 mm

H 74xx: 47 mm

Instalacija

Priključci i ventilacija

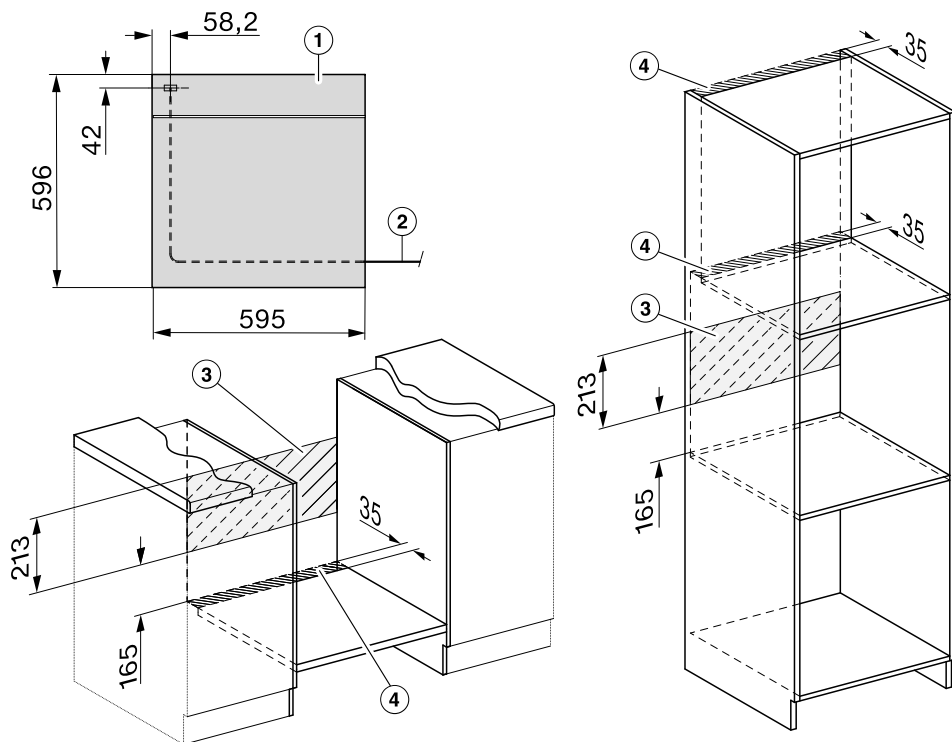

- ① Prikaz s prednje strane
- ② Priključni provodnik, dužina = 1.500 mm
- ③ Nema priključka u ovoj oblasti
- ④ Izrez za ventilaciju min. 150 cm²

Ugradnja rerne

Rernu upotrebljavajte samo ako je ona ugrađena da bi se osigurao bezbedan rad uređaja.

Rerni je za besprekoran rad neophodan dovoljan dotok hladnog vazduha. Neophodan hladan vazduh ne sme da bude prekomerno zagrejan drugim izvorima toplote (npr. pećima na čvrsta goriva).

Prilikom ugradnje obavezno vodite računa o sledećem:

Obezbedite da se međuploča, na koju se stavlja rerna, ne naslanja na zid. Nemojte da montirate lajsne za toplotnu zaštitu na bočne strane ugradnog ormara.

- Priključite rernu na električnu mrežu.

Vrata bi mogla da se oštete ukoliko rernu prenosite držeći je za ručku na vratima.

Za nošenje koristite udubljenja koja se nalaze na bočnim stranicama kućišta.

Korisno je da pre ugradnje demontirate vrata (videti poglavlje „Čišćenje i održavanje“, odeljak „Demontaža vrata“) i izvadite pribor. Rerna je onda lakša kada je stavljate u ugradni orman, a ne možete greškom da je nosite držeći je za ručku vrata.

- Ubacite rernu u ugradni orman i centrirajte rernu.
- Otvorite vrata ako ih niste demontirali.

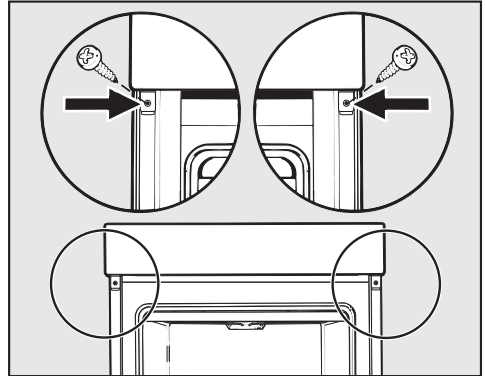

- Pričvrstite rernu priloženim zavrtnjima na bočne stranice ugradnog ormara.
- Prema potrebi montirajte ponovo vrata (videti poglavlje „Čišćenje i održavanje“, odeljak „Ugradnja vrata“).

Instalacija

Električni priključak



Opasnost od povrede!

Zbog nestručne ugradnje i održavanja ili popravki, može za korisnika da nastane velika opasnost, za koju firma Miele ne snosi odgovornost.

Priključivanje na električnu mrežu sme da obavi samo kvalifikovani električar koji tačno zna i uredno poštuje nacionalne propise i dodatne propise lokalnih kompanija za snabdevanje električnom energijom.

Priključivanje sme da se vrši samo na električnu instalaciju izvedenu prema VDE 0100.

Preporučuje se **Priključivanje na utičnicu** (prema VDE 0701), jer olakšava isključivanje iz električne mreže u slučaju servisiranja.

Ako za korisnika utičnica nije više pristupačna ili je predviđen **fiksni priključak**, treba instalirati uređaj za razdvajanje svakog pola.

U uređaje za razdvajanje spadaju prekidajući sa kontaktnim otvorom od najmanje 3 mm. Tu spadaju LS-prekidajući, osigurači i zaštite (EN 60335).

Potrebne **podatke o priključku** ćete naći na natpisnoj pločici koja se nalazi na prednjoj strani rerne. Podaci moraju da se podudaraju sa podacima za električnu mrežu.

U slučaju pitanja za kompaniju Miele, uvek navedite sledeće:

- Oznaka modela
- Fabrički broj

- Podatke o priključenju (mrežni napon/frekvencija/maksimalna instalirana snaga)

Prilikom promene priključka ili zamenje priključnog provodnika, mora se koristiti provodnik tipa H 05 VV-F odgovarajućeg poprečnog preseka.

Moguć je povremeni ili neprekidni režim rada u sistemu za snabdevanje energijom koji je nezavisan ili nije sinhronizovan sa mrežom (kao što su npr. izolovane mreže, rezervni sistemi). Preduslov za rad je da sistem za snabdevanje energijom bude u skladu sa specifikacijama EN 50160 ili sličnim.

Mere zaštite koje su predviđene u kućnoj instalaciji i u ovom proizvodu kompanije Miele po svojoj funkciji i načinu rada takođe moraju biti osigurane u izolovanim uslovima rada ili u režimu rada koji nije sinhronizovan sa mrežom, ili moraju biti zamenjene ekvivalentnim merama u instalaciji. Kao što je na primer opisano u aktuelnom izdanju VDE-AR-E 2510-2.























Rerna







Rerna je opremljena 3-žilnim priključnim provodnikom s utikačem i spremna je za priključenje na naizmeničnu struju 230 V, 50 Hz.

Osigurač mora imati 16 A. Povezivanje sme da se vrši samo na propisno postavljenu utičnicu sa zaštitnim kontaktom.

Maksimalna priključna snaga: vidi natpisnu pločicu sa oznakom tipa.

Mešano testo

| Kolač/pecivo (Pribor) |  |  [°C] |  |  ⁵ |  [min] | CF |
|--|---|--|---|--|---|----|
| Mafini (1 pleh) |  | 150–160 | – | 2 | 25–35 | – |
| Mafini (2 pleha) |  | 150–160 | – | 1+3 | 30–40 ³ | – |
| Sitni kolači* (1 pleh) |  | 150 | – | 2 | 30–40 | – |
| |  | 160 ² | – | 3 | 20–30 | – |
| Sitni kolači* (2 pleha) |  | 150 ² | – | 1+3 | 25–35 | – |
| Suvi kolač (rešetka, pravougaoni kalup, 30 cm) ¹ |  | 150–160 | – | 2 | 60–70 | – |
| |  | 155–165 ² | – | 2 | 60–70 | ✓ |
| Mramorni kolač, kolač sa orasima (rešetka, pravougaoni kalup, 30 cm) ¹ |  | 150–160 | – | 2 | 60–70 | – |
| |  | 150–160 | – | 2 | 60–70 | – |
| Mramorni kolač, kolač sa orasima (rešetka, kalup u obliku venca/kalup za kuglof, Ø 26 cm) ¹ |  | 150–160 | ✓ | 2 | 55–65 | – |
| |  | 150–160 | ✓ | 2 | 60–70 | – |
| Voćni kolač (1 pleh) |  | 150–160 | – | 2 | 40–50 | ✓ |
| |  | 155–165 | – | 1 | 40–50 | ✓ |
| Voćni kolač (rešetka, kalup sa koptčom, Ø 26 cm) ¹ |  | 150–160 | ✓ | 2 | 55–65 | ✓ |
| |  | 165–175 ² | – | 2 | 50–60 | ✓ |
| Kora za tortu (rešetka, kalup za torte, Ø 28 cm) ¹ |  | 150–160 | – | 2 | 25–35 | – |
| |  | 170–180 ² | – | 2 | 15–25 | – |

 Način rada,  Temperatura,  Booster funkcija, ⁵ Nivo,  Vreme pečenja, CF Crisp function,  Vrući vazduh plus,  Gornje i donje zagrevanje, ✓ uključeno, – isključeno

* Podešavanja važe i za zahteve prema standardu EN 60350-1.

¹ Koristite kalup bez sjaja, tamne boje i stavite ga na sredinu rešetke za pečenje.









² Zagrejte rernu pre nego što stavite namirnicu.

³ Plehove izvadite u različito vreme ukoliko je namirnica već pre isteka navedenog vremena pečenja dovoljno porumenela.

Tabele za pečenje

Prhko testo

| Kolač/pecivo (Pribor) |  |  [°C] |  |  5 |  [min] | CF |
|---|---|--|---|---|---|----|
| Keks (1 pleh) |  | 140–150 | – | 2 | 25–35 | – |
| |  | 150–160 | – | 2 | 25–35 | – |
| Keks (2 pleha) |  | 140–150 | – | 1+3 | 25–35 ³ | – |
| Suvi keks* (1 pleh) |  | 140 | – | 2 | 35–45 | – |
| |  | 160 ² | – | 3 | 25–35 | – |
| Suvi keks* (2 pleha) |  | 140 | – | 1+3 | 40–50 ³ | – |
| Kora za tortu (rešetka, kalup za torte, Ø 28 cm) ¹ |  | 150–160 | ✓ | 2 | 35–45 | – |
| |  | 170–180 ² | ✓ | 2 | 20–30 | – |
| Kolač sa sirom (rešetka, kalup sa kopčom, Ø 26 cm) ¹ |  | 170–180 | – | 2 | 80–90 | – |
| |  | 160–170 | – | 2 | 80–90 | – |
| Apple pie (rešetka za pečenje i prženje, kalup sa kopčom, Ø, 20 cm)* |  | 160 | – | 2 | 90–100 | – |
| |  | 180 | – | 1 | 85–95 | – |
| Lenja pita sa jabukama (rešetka, kalup sa kopčom, Ø 26 cm) ¹ |  | 180–190 ² | – | 2 | 60–70 | ✓ |
| |  | 160–170 | – | 2 | 60–70 | ✓ |
| Voćni kolač s prelivom (rešetka, kalup sa kopčom, Ø 26 cm) ¹ |  | 170–180 | – | 2 | 60–70 | – |
| |  | 150–160 | – | 2 | 55–65 | – |
| Voćni kolač sa prelivom (1 pleh) |  | 170–180 | – | 2 | 50–60 | ✓ |
| |  | 160–170 | – | 2 | 45–55 | ✓ |
| Slatka pita (1 pleh) |  | 210–220 ² | ✓ | 1 | 45–55 | ✓ |
| |  | 190–200 | – | 2 | 40–50 | ✓ |

 Način rada,  Temperatura,  Booster funkcija,  Nivo,  Vreme pečenja, CF Crisp function,  Vrući vazduh plus,  Eco-vrući vazduh,  Gornje i donje zagrevanje,  Intenzivno pečenje, ✓ uključeno, – isključeno









* Podešavanja važe i za zahteve prema standardu EN 60350-1.









1 Koristite kalup bez sjaja, tamne boje i stavite ga na sredinu rešetke za pečenje.

2 Zagrejte rernu pre nego što stavite namirnicu.

3 Plehove izvadite u različito vreme ukoliko je namirnica već pre isteka navedenog vremena pečenja dovoljno porumenela.

Dizano testo









| Kolač/pecivo (Pribor) |  |  [°C] |  |  ⁵ |  [min] | CF |
|--|---|--|---|--|---|----------------|
| Kuglof (rešetka, kalup za kuglof, Ø 24 cm) ¹ |  | 150–160 | – | 2 | 50–60 | – |
| |  | 160–170 | – | 2 | 50–60 | – |
| Štolen (nemački božićni kolač) (1 pleh) |  | 150–160 | – | 2 | 55–65 | – |
| |  | 160–170 | ✓ | 2 | 55–65 | – |
| Kolač posut mrvicama sa voćem/bez voća (1 pleh) |  | 160–170 | – | 2 | 35–45 | ✓ |
| |  | 170–180 | – | 3 | 45–55 | ✓ |
| Voćni kolač (1 pleh) |  | 160–170 | ✓ | 2 | 45–55 | ✓ |
| |  | 170–180 | ✓ | 3 | 45–55 | ✓ |
| Jastučići sa jabukama/pužići sa suvim groždem (1 pleh) |  | 160–170 | ✓ | 2 | 25–35 | – |
| Jastučići sa jabukama/pužići sa suvim groždem (2 pleha) |  | 160–170 | ✓ | 1+3 | 30–40 ⁴ | – |
| Beli hleb, pečen van kalupa (1 pleh) |  | 190–200 | ✓ | 2 | 30–40 ⁵ | – |
| |  | 190–200 | – | 2 | 30–40 | – |
| Beli hleb (rešetka, pravougaoni kalup, 30 cm) ¹ |  | 180–190 | ✓ | 2 | 45–55 | – |
| |  | 190–200 ² | ✓ | 2 | 55–65 ⁶ | ✓ ⁷ |
| Integralni hleb (rešetka, pravougaoni kalup, 30 cm) ¹ |  | 180–190 | ✓ | 2 | 55–65 | – |
| |  | 200–210 ² | ✓ | 2 | 55–65 ⁶ | ✓ ⁷ |
| Narastanje dizanog testa (rešetka) |  | 30–35 | – | – ³ | – | – |







 Način rada,  Temperatura,  Booster funkcija, ⁵ Nivo,  Vreme pečenja, CF Crisp function,  Vrući vazduh plus,  Gornje i donje zagrevanje,  Klimat. pečenje + Vrući vazd. plus,  Klimat. peče. + Gornje/donje zagr., ✓ uključeno, – isključeno

- 1 Koristite kalup bez sjaja, tamne boje i stavite ga na sredinu rešetke za pečenje.
- 2 Zagrejte rernu pre nego što stavite namirnicu.
- 3 Rešetku položite na dno rerne i na nju stavite posudu. Zavisno od veličine posude možete da izvadite i prihvatne rešetke.
- 4 Plehove izvadite u različito vreme ukoliko je namirnica već pre isteka navedenog vremena pečenja dovoljno porumenela.
- 5 Oslobodite 1 parni udar na početku postupka pečenja.
- 6 Oslobodite 2 parna udara na početku postupka pečenja.
- 7 Funkciju Crisp function isključite 15 minuta nakon početka postupka pečenja.

Tabele za pečenje











Testo sa sirom i uljem







| Kolač/pecivo (Pribor) |  |  [°C] |  |  5 1 |  [min] | CF |
|---|---|--|---|--|---|----|
| Voćni kolač (1 pleh) |  | 160–170 | ✓ | 2 | 45–55 | ✓ |
| |  | 170–180 | ✓ | 3 | 45–55 | ✓ |
| Jastučići sa jabukama/pužići sa suvim groždem (1 pleh) |  | 160–170 | – | 3 | 25–35 | ✓ |
| Jastučići sa jabukama/pužići sa suvim groždem (2 pleha) |  | 150–160 | ✓ | 1+3 | 25–35 ¹ | ✓ |

 Način rada,  Temperatura,  Booster funkcija,  5
1 Nivo,  Vreme pečenja, CF Crisp function,  Vrući vazduh plus,  Gornje i donje zagrevanje, ✓ uključeno, – isključeno

¹ Plehove izvadite u različito vreme ukoliko je namirnica već pre isteka navedenog vremena pečenja dovoljno porumenela.

Biskvitno testo

| Kolač/pecivo (Pribor) |  |  [°C] |  |  5 1 |  [min] | CF |
|--|--|--|---|--|---|----|
| Biskvitna kora (2 jaja) (rešetka, kalup sa kopčom, Ø 26 cm) ¹ |  | 160–170 ² | – | 2 | 15–25 | – |
| Biskvitna kora (4–6 jaja) (rešetka, kalup sa kopčom, Ø 26 cm) ¹ |  | 150–160 ² | – | 2 | 30–40 | – |
| Lagani biskvit* (rešetka, kalup sa kopčom, Ø 26 cm) ¹ |  | 180 | – | 2 | 25–35 | – |
| |  | 150–170 ² | – | 2 | 25–45 | – |
| Biskvitna kora (1 pleh) |  | 180–190 ² | ✓ | 1 | 15–25 | – |













 Način rada,  Temperatura,  Booster funkcija,  5
1 Nivo,  Vreme pečenja, CF Crisp function,  Gornje i donje zagrevanje,  Vrući vazduh plus, ✓ uključeno, – isključeno







* Podešavanja važe i za zahteve prema standardu EN 60350-1.

¹ Koristite kalup bez sjaja, tamne boje i stavite ga na sredinu rešetke za pečenje.

² Zagrejte rernu pre nego što stavite namirnicu.

Kuvano testo, lisnato testo, pecivo od belanaca

| Kolač/pecivo (Pribor) |  |  [°C] |  |  5 1 |  [min] | CF |
|--|---|---|---|---|--|----------------|
| Princes krofne (1 pleh) |  | 160–170 | – | 2 | 30–40 | ✓ |
| |  | 160–170 | – | 2 | 25–35 ¹ | ✓ ² |
| Jastučići od lisnatog testa (1 pleh) |  | 180–190 | – | 2 | 20–30 | – |
| Jastučići od lisnatog testa (2 pleha) |  | 180–190 | – | 1+3 | 20–30 ³ | – |
| Puslice (1 pleh) |  | 120–130 | – | 2 | 25–50 | ✓ |
| Puslice (2 pleha) |  | 120–130 | – | 1+3 | 25–50 ³ | ✓ |
| Meringue/beze (1 pleh, 6 komada po Ø 6 cm) |  | 80–100 | – | 2 | 120–150 | ✓ |
| Meringue/beze (2 pleha, 6 komada po Ø 6 cm) |  | 80–100 | – | 1+3 | 150–180 | ✓ |

 Način rada,  Temperatura,  Booster funkcija,  Nivo,  Vreme pečenja, CF Crisp function,  Vrući vazduh plus,  Klimat. pečenje + Vrući vazd. plus, ✓ uključeno, – isključeno

- 1 Oslobodite 1 parni udar 8 minuta nakon početka postupka pečenja.
- 2 Funkciju Crisp function isključite 15 minuta nakon početka postupka pečenja.
- 3 Plehove izvadite u različito vreme ukoliko je namirnica već pre isteka navedenog vremena pečenja dovoljno porumenela.

Tabele za pečenje

Slana jela

| Namirnica (Pribor) | | [°C] | | ⁵ ₁ | [min] | CF |
|--|--|----------------------|---|---------------------------|-------------------|----|
| Pikantna pita (1 pleh) | | 220–230 ¹ | ✓ | 1 | 30–40 | ✓ |
| | | 180–190 | – | 1 | 45–55 | ✓ |
| Kolač od crnog luka (1 pleh) | | 180–190 ¹ | ✓ | 2 | 25–35 | ✓ |
| | | 170–180 | – | 2 | 30–40 | ✓ |
| Pica, dizano testo (1 pleh) | | 170–180 | ✓ | 2 | 25–35 | ✓ |
| | | 210–220 ¹ | – | 2 | 20–30 | ✓ |
| Pica, testo od sira i ulja (1 pleh) | | 170–180 | ✓ | 2 | 25–35 | ✓ |
| | | 190–200 ¹ | ✓ | 3 | 25–35 | ✓ |
| Zamrznuta pica, polugotova (rešetka) | | 200–210 | – | 2 | 20–25 | – |
| Tost* (rešetka) | | 300 | – | 3 | 5–8 | – |
| Zapečena/gratinirana jela (npr. tost) (rešetka na univerzalnom plehu) | | 275 ² | – | 3 | 3–6 | – |
| Grilovano povrće (rešetka na univerzalnom plehu) | | 275 ² | – | 4 | 5–10 ³ | ✓ |
| | | 250 ² | – | 3 | 5–10 ³ | ✓ |
| Ratatuj (1 univerzalni pleh) | | 180–190 | – | 2 | 40–60 | – |











Način rada, Temperatura, Booster funkcija, ⁵₁ Nivo, Vreme pečenja, CF Crisp function, Gornje i donje zagrevanje, Intenzivno pečenje, Vrući vazduh plus, Eco-vrući vazduh, Veliki roštilj, Roštilj sa kruženjem vazduha, ✓ uključeno, – isključeno

* Podešavanja važe i za zahteve prema standardu EN 60350-1.

- 1 Zagrejte rernu pre nego što stavite namirnicu.
- 2 Zagrejte rernu 5 minuta pre nego što stavite namirnicu.
- 3 Namirnicu okrenite otprilike po isteku polovine vremena pečenja.

Govedina

| Namirnica (Pribor) |  |  [°C] |  |  5 1 |  [min] |  [°C] |
|--|--|--|---|--|---|--|
| Dinstana govedina, oko 1 kg (pekač sa poklopcem) |  ² | 150–160 ³ | ✓ | 2 | 120–130 ⁶ | – |
| |  ² | 170–180 ³ | ✓ | 2 | 120–130 ⁶ | – |
| |  ² | 180–190 | – | 2 | 160–180 ⁷ | – |
| Goveđi file, oko 1 kg (univerzalni pleh) |  ² | 180–190 ³ | ✓ | 2 | 25–60 | 45–75 |
| Goveđi file slabo pečen, oko 1 kg ¹ |  ² | 80–85 ⁴ | – | 2 | 70–80 | 45–48 |
| Goveđi file srednje pečen, oko 1 kg ¹ |  ² | 90–95 ⁴ | – | 2 | 80–90 | 54–57 |
| Goveđi file dobro pečen, oko 1 kg ¹ |  ² | 95–100 ⁴ | – | 2 | 110–130 | 63–66 |
| Rozbif, oko 1 kg (univerzalni pleh) |  ² | 180–190 ³ | ✓ | 2 | 35–65 | 45–75 |
| Rozbif slabo pečen, oko 1 kg ¹ |  ² | 80–85 ⁴ | – | 2 | 80–90 | 45–48 |
| Rozbif srednje pečen, oko 1 kg ¹ |  ² | 90–95 ⁴ | – | 2 | 110–120 | 54–57 |
| Rozbif dobro pečen, oko 1 kg ¹ |  ² | 95–100 ⁴ | – | 2 | 130–140 | 63–66 |
| Burger, faširane šnicle ^{*,1} |  ² | 300 ⁵ | – | 4 | 15–25 ⁸ | – |















 Način rada,  Temperatura,  Booster funkcija,  5
1 Nivo,  Vreme pečenja,  Unutrašnja temperatura namirnice,  Automatsko pečenje,  Gornje i donje zagrevanje,  Eco-vrući vazduh,  Veliki roštilj, ✓ uključeno, – isključeno









* Podešavanja važe i za zahteve prema standardu EN 60350-1.

- 1 Koristite rešetku i univerzalni pleh.
- 2 Meso propržite prvo na ploči za kuvanje.
- 3 Zagrejte rernu pre nego što stavite namirnicu.
- 4 Prethodno zagrejte rernu 15 minuta na 120°C. Smanjite temperaturu kada stavite namirnicu.
- 5 Zagrejte rernu 5 minuta pre nego što stavite namirnicu.
- 6 Meso prvo pecite poklopljeno. Skinite poklopac posle 90 minuta i podlijte oko 0,5 l tečnosti.
- 7 Meso prvo pecite poklopljeno. Skinite poklopac posle 100 minuta i podlijte oko 0,5 l tečnosti.
- 8 Namirnicu okrenite otprilike po isteku polovine vremena pečenja.

Tabele za pečenje

Teletina

| Namirnica (Pribor) |  |  [°C] |  |  5 1 |  [min] |  [°C] |
|--|--|--|---|--|---|---|
| Dinstana teletina, oko 1,5 kg (pekač sa poklopcem) |  ² | 160–170 ³ | ✓ | 2 | 120–130 ⁵ | – |
| |  ² | 170–180 ³ | ✓ | 2 | 120–130 ⁵ | – |
| Teleći file, oko 1 kg (univerzalni pleh) |  ² | 160–170 ³ | ✓ | 2 | 30–60 | 45–75 |
| Teleći file slabo pečen, oko 1 kg ¹ |  ² | 80–85 ⁴ | – | 2 | 50–60 | 45–48 |
| Teleći file srednje pečen, oko 1 kg ¹ |  ² | 90–95 ⁴ | – | 2 | 80–90 | 54–57 |
| Teleći file dobro pečen, oko 1 kg ¹ |  ² | 95–100 ⁴ | – | 2 | 90–100 | 63–66 |
| Teleća leđa slabo pečena, oko 1 kg ¹ |  ² | 80–85 ⁴ | – | 2 | 80–90 | 45–48 |
| Teleća leđa srednje pečana, oko 1 kg ¹ |  ² | 90–95 ⁴ | – | 2 | 100–130 | 54–57 |
| Teleća leđa dobro pečena, oko 1 kg ¹ |  ² | 95–100 ⁴ | – | 2 | 130–140 | 63–66 |

 Način rada,  Temperatura,  Booster funkcija,  5
1 Nivo,  Vreme pečenja,  Unutrašnja temperatura namirnice,  Automatsko pečenje,  Gornje i donje zagrevanje, ✓ uključeno – isključeno

- 1 Koristite rešetku i univerzalni pleh.
- 2 Meso propržite prvo na ploči za kuvanje.
- 3 Zagrejte rernu pre nego što stavite namirnicu.
- 4 Prethodno zagrejte rernu 15 minuta na 120°C. Smanjite temperaturu kada stavite namirnicu.
- 5 Meso prvo pecite poklopljeno. Skinite poklopac posle 90 minuta i podlijte oko 0,5 l tečnosti.

Svinjetina













| Namirnica (Pribor) | | Temperatura [°C] | Booster funkcija | Nivo ⁵ | Vreme pečenja [min] | Unutrašnja temperatura namirnice [°C] |
|--|--|---------------------|------------------|-------------------|--------------------------|---|
| Svinjsko pečenje/pečeni vrat, oko 1 kg (pekač sa poklopcem) | | 160–170 | ✓ | 2 | 130–140 ⁶ | 80–90 |
| | | 170–180 | ✓ | 2 | 130–140 ⁶ | 80–90 |
| Svinjsko pečenje sa kožom, oko 2 kg (pekač) | | 180–190 | ✓ | 2 | 130–150 ^{7,8,9} | 80–90 |
| | | 190–200 | ✓ | 2 | 130–150 ^{8,9} | 80–90 |
| Svinjski file, oko 350 g ¹ | | 90–100 ⁴ | – | 2 | 70–90 | 63–69 |
| Svinjski but, oko 1,5 kg (pekač sa poklopcem) | | 160–170 | – | 2 | 130–160 ¹⁰ | 80–90 |
| Dimljena svinjetina, oko 1 kg (univerzalni pleh) | | 150–160 | ✓ | 2 | 50–60 ⁷ | 63–68 |
| Dimljena svinjetina, oko 1 kg ¹ | | 95–105 ⁴ | – | 2 | 140–160 | 63–66 |
| Vekna od mlevenog mesa, oko 1 kg (univerzalni pleh) | | 170–180 | ✓ | 2 | 60–70 ⁸ | 80–85 |
| | | 190–200 | ✓ | 2 | 70–80 ⁸ | 80–85 |
| Bekon slanina ¹ | | 300 ⁵ | – | 4 | 3–5 | – |
| Kobasica ¹ | | 220 ⁵ | – | 3 | 8–15 ¹¹ | – |







Način rada, Temperatura, Booster funkcija, Nivo⁵, Vreme pečenja, Unutrašnja temperatura namirnice, Automatsko pečenje, Gornje i donje zagrevanje, Klimat. pečenje + Vrući vazd. plus, Eco-vrući vazduh, Veliki roštilj, ✓ uključeno, – isključeno

- Koristite rešetku i univerzalni pleh.
- Meso propržite prvo na ploči za kuvanje.
- Uključite Crisp function.
- Prethodno zagrejte rernu 15 minuta na 120°C. Smanjite temperaturu kada stavite namirnicu.
- Zagrejte rernu 5 minuta pre nego što stavite namirnicu.
- Meso prvo pecite poklopljeno. Skinite poklopac posle 60 minuta i podlijte oko 0,5 l tečnosti.
- Nakon faze zagrevanja, u pravilnim razmacima ručno oslobodite 3 parna udara tokom pečenja.
- Po isteku polovine vremena pečenja podlijte oko 0,5 l tečnosti.
- Crisp function isključite 60 minuta nakon pokretanja postupka pečenja.
- Meso prvo pecite poklopljeno. Skinite poklopac posle 100 minuta i podlijte oko 0,5 l tečnosti.
- Namirnicu okrenite otprilike po isteku polovine vremena pečenja.

Tabele za pečenje















Jagnjetina, divljač











| Namirnica (Pribor) |  |  [°C] |  |  5 1 |  [min] |  [°C] |
|---|--|---|---|---|--|--|
| Jagneći but sa koskom, oko 1,5 kg (pekač sa poklopcem) |  | 170–180 | – | 2 | 100–120 ⁴ | 64–82 |
| Jagneća leđa bez kostiju (univerzalni pleh) |  ¹ | 180–190 ² | ✓ | 2 | 10–20 | 53–80 |
| Jagneća leđa bez kostiju (rešetka i univerzalni pleh) |  ¹ | 95–105 ³ | – | 2 | 40–60 | 54–66 |
| Jelenska leđa bez kostiju (univerzalni pleh) |  ¹ | 160–170 ² | – | 2 | 70–90 | 60–81 |
| Srneća leđa bez kostiju (univerzalni pleh) |  ¹ | 140–150 ² | – | 2 | 25–35 | 60–81 |
| But divlje svinje bez kostiju, oko 1 kg (pekač sa poklopcem) |  ¹ | 170–180 | – | 2 | 100–120 ⁴ | 80–90 |

 Način rada,  Temperatura,  Booster funkcija, ⁵/₁ Nivo,  Vreme pečenja,  Unutrašnja temperatura namirnice,  Gornje i donje zagrevanje, ✓ uključeno, – isključeno

- Meso propržite prvo na ploči za kuvanje.
- Zagrejte rernu pre nego što stavite namirnicu.
- Prethodno zagrejte rernu 15 minuta na 120°C. Smanjite temperaturu kada stavite namirnicu.
- Meso prvo pecite poklopljeno. Skinite poklopac posle 50 minuta i podlijte oko 0,5 l tečnosti.

Živina, riba

















| Namirnica (Pribor) |  |  [°C] |  |  5 1 |  [min] |  [°C] |
|---|---|--|---|--|---|--|
| Živina, 0,8–1,5 kg (univerzalni pleh) |  | 170–180 | ✓ | 2 | 55–65 | 85–90 |
| Pile, oko 1,2 kg (rešetka na univerzalnom plehu) |  | 180–190 ¹ | – | 2 | 60–70 ³ | 85–90 |
| Živina, oko 2 kg (pekač) |  | 180–190 | ✓ | 2 | 100–120 ⁴ | 85–90 |
| |  | 190–200 | ✓ | 3 | 100–120 ⁴ | 85–90 |
| Živina, oko 4 kg (pekač) |  | 160–170 | ✓ | 2 | 180–200 ⁵ | 90–95 |
| |  | 180–190 | ✓ | 2 | 180–200 ⁵ | 90–95 |
| Riba, 200–300 g (npr. pastrmke) (univerzalni pleh) |  | 210–220 ² | – | 2 | 15–25 ⁶ | 75–80 |
| Riba, 1–1,5 kg (npr. losos pastrmke) (univerzalni pleh) |  | 210–220 ² | – | 2 | 30–40 ⁶ | 75–80 |
| Ribljí fileti u foliji, 200–300 g (univerzalni pleh) |  | 200–210 | – | 2 | 25–30 | 75–80 |









 Način rada,  Temperatura,  Booster funkcija,  Nivo,  Vreme pečenja,  Unutrašnja temperatura namirnice,  Automatsko pečenje,  Roštilj sa kruženjem vazduha,  Gornje i donje zagrevanje,  Klimat. peče. + Gornje/donje zagr.,  Eco-vrući vazduh, ✓ uključeno, – isključeno

- 1 Zagrejte rernu 5 minuta pre nego što stavite namirnicu.
- 2 Zagrejte rernu pre nego što stavite namirnicu.
- 3 Namirnicu okrenite otprilike po isteku polovine vremena pečenja na roštilju.
- 4 Na početku postupka pečenja podlijte oko 0,25 l tečnosti.
- 5 Posle 30 minuta podlijte oko 0,5 l tečnosti.
- 6 5 minuta nakon početka postupka pečenja ručno oslobodite 1 parni udar.

Podaci za institute za ispitivanje

Probna jela prema standardu EN 60350-1

| Probna jela (Pribor) |  |  [°C] |  |  ⁵ ₁ |  [min] | CF |
|--|--|--|---|---|---|----|
| Sitni kolači (1 pleh za pečenje ¹) |  | 150 | - | 2 | 30–40 | - |
| |  | 160 ⁴ | - | 3 | 20–30 | - |
| Sitni kolači (2 pleha za pečenje ¹) |  | 150 ⁴ | - | 1+3 | 25–35 | - |
| Suvi keks (1 pleh za pečenje ¹) |  | 140 | - | 2 | 35–45 | - |
| |  | 160 ⁴ | - | 3 | 25–35 | - |
| Suvi keks (2 pleha za pečenje ¹) |  | 140 | - | 1+3 | 40–50 ⁶ | - |
| Apple pie (rešetka ¹ , kalup sa kopčom ² , Ø 20 cm) |  | 160 | - | 2 | 90–100 | - |
| |  | 180 | - | 1 | 85–95 | - |
| Lagani biskvit (rešetka ¹ , kalup sa kopčom ² , Ø 26 cm) |  | 180 | - | 2 | 25–35 | - |
| |  ³ | 150–170 ⁴ | - | 2 | 25–45 | - |
| Tost (rešetka ¹) |  | 300 | - | 3 | 5–8 | - |
| Burger (rešetka ¹ na univerzalnom plehu ¹) |  | 300 ⁵ | - | 4 | 15–25 ⁷ | - |

 Način rada,  Temperatura,  Booster funkcija, ⁵₁ Nivo,  Vreme pečenja, CF Crisp function,  Vrući vazduh plus,  Gornje i donje zagrevanje,  Veliki roštilj, ✓ uključeno, – isključeno

¹ Koristite isključivo Miele originalni pribor.

² Koristite kalup sa kopčom bez sjaja, tamne boje. Kalup sa kopčom stavite na sredinu rešetke.

³ Odaberite obično nižu temperaturu i proverite namirnicu posle kraćeg vremena pečenja.

⁴ Zagrejte rernu pre nego što stavite namirnicu.

⁵ Zagrejte rernu 5 minuta pre nego što stavite namirnicu.

⁶ Plehove izvadite u različito vreme ukoliko je namirnica već pre isteka navedenog vremena pečenja dovoljno porumenela.

⁷ Namirnicu okrenite otprilike po isteku polovine vremena pečenja.

Klasa energetske efikasnosti

Određivanje klase energetske efikasnosti se vrši prema standardu EN 60350-1.

Klasa energetske efikasnosti: A+

Prilikom merenja obratite pažnju na sledeće napomene:

- Merenje se vrši u načinu rada Eco-vrući vazduh .
- Odaberite podešavanje Osvetljenje | „Uključeno“ 15 sekundi (vidi poglavlje „Podešavanja“, odeljak „Osvetljenje“).
- Tokom merenja u rerni se nalazi samo pribor koji je potreban za merenje.
Ne koristite ostali, eventualno postojeći pribor kao što su FlexiClip-teleskopske vođice ili katalitički premazane delove poput bočnih stranica ili pokrivnog lima.
- Važan uslov za utvrđivanje klase energetske efikasnosti je da vrata budu dobro zatvorena tokom merenja.

Zavisno od upotrebljenih mernih elemenata to može više ili manje da utiče na funkciju zaptivanja vrata. To negativno utiče na rezultat merenja.

Ovaj nedostatak treba da se neutrališe pritiskanjem vrata. Pod nepovoljnim okolnostima, moguće da su za to potrebna i odgovarajuća tehnička pomoćna sredstva. Ovaj nedostatak se ne javlja prilikom normalne praktične upotrebe.

Deklaracija o usaglašenosti

Firma Miele ovim izjavljuje da je ova re-
na usaglašena sa direktivom 2014/53/
EU.

Potpuni tekst EU Deklaracije o usagla-
šenosti ćete dobiti na nekoj od sledećih
internet adresa:

- proizvodi, preuzimanje, na
www.miele.rs
- servis, traženje informacija, uputstva
za upotrebu, na [www.miele.rs/doma-
cinstvo/informacije-za-kup-
ce-385.htm](http://www.miele.rs/doma-
cinstvo/informacije-za-kup-
ce-385.htm) uz navođenje naziva proi-
zvoda ili fabričkog broja

| | |
|---------------------------------|----------------------------|
| Frekventni opseg WLAN modula | 2,4000 GHz – 2,4835 GHz |
|---------------------------------|----------------------------|

| | |
|---|----------|
| Maksimalna pre- dajna snaga WLAN modula | < 100 mW |
|---|----------|

Autorska prava i licence za komunikacioni modul

Za rukovanje i upravljanje komunikacionim modulom, Miele koristi sopstveni ili softver trećih lica za koji ne važe uslovi licenciranja otvorenog kôda. Ovaj softver/softverske komponente su zaštićeni autorskim pravom. Autorska prava preduzeća Miele i trećih lica moraju da se poštuju.

Nadalje, ovaj komunikacioni modul sadrži softverske komponente koje se distribuiraju pod uslovima licence otvorenog kôda. Sadržane komponente otvorenog kôda, uključujući pripadajuće napomene o autorskim pravima, kopije trenutno važećih uslova licence, kao i eventualne dodatne informacije, mogu da se pogledaju lokalno putem IP adrese preko internet pretraživača (*http://<ip_adresse>/Licenses*). Na tom mestu navedene regulative odgovornosti i garancije uslova licence otvorenog kôda važe samo u odnosu na važeće nosioce prava.

MIELE d.o.o.
Balkanska 2
11000 Beograd

Telefon: +381 22 77 111

e-mail: info@miele.rs

www.miele.rs

Nemačka
Miele & Cie. KG
Carl-Miele-Straße 29
33332 Gütersloh

H 7365 B

sr-RS

M.-Nr. 12 167 830 / 02