

# Használati útmutató Fagyasztószekrény



A használati útmutatót **feltétlenül** olvassa el felállítás, telepítés, üzembe helyezés előtt. Ezáltal megvédi önmagát, valamint elkerüli a károkat.

# Tartalom

---

<b>Biztonsági utasítások és figyelmeztetések</b> .....	<b>5</b>
<b>Az ön hozzájárulása a környezetvédelemhez</b> .....	<b>14</b>
<b>Telepítés</b> .....	<b>15</b>
Felállítási hely .....	15
Side-by-side (egymás melletti) kombinációk .....	16
Klímaosztály .....	16
Szellőzés .....	17
Az ajtó nyitási irányának módosítása .....	17
Bútorajtó .....	17
Vízszintes és függőleges illesztési hézag mérete .....	17
– a bútorajtó tömege .....	18
Beépítési méretek .....	19
Beépítés magas szekrénybe/oldalsó nézet .....	19
Csatlakozások és szellőzés .....	20
Frissvíz-csatlakozás .....	21
Útmutatások a frissvíz-csatlakozáshoz .....	21
Vízbevezetés .....	22
Elektromos csatlakozás .....	24
<b>Energiamegtakarítás</b> .....	<b>25</b>
<b>Készülék-leírás</b> .....	<b>26</b>
Kezdő kijelző .....	28
A kezelési elv bemutatása .....	28
Beállítási üzemmód  .....	29
Motoros ajtónyitó (ActiveDoor) .....	31
... kopogással .....	31
... hangvezérléssel .....	32
A belső tér kialakítása .....	32
Ice- & PizzaBox .....	32
Legfelső fiók billentése .....	33
A fagyasztózána rugalmas kialakítása (VarioRoom) .....	33
Mellékelt tartozékok .....	33
Utólag vásárolható tartozékok .....	33
<b>A hűtőkészülék be- és kikapcsolása</b> .....	<b>34</b>
Az első használat előtt .....	34
A hűtőkészülék csatlakoztatása .....	34
A hűtőkészülék bekapcsolása .....	34
A hűtőkészülék kikapcsolása .....	34
Amire hosszabb távollét esetén figyelni kell .....	34
<b>A helyes hőmérséklet</b> .....	<b>35</b>
Hőmérséklet-kijelző .....	35

A hőmérséklet beállítása .....	35
Lehetséges beállítási értékek .....	35
<b>A SuperFrost alkalmazása .....</b>	<b>36</b>
<b>További beállítások elvégzése .....</b>	<b>37</b>
Az egyes beállításokhoz kapcsolódó magyarázatok .....	37
Party mód  .....	37
A reteszelési funkció  /  bekapcsolása .....	37
Sabbat üzemmód  .....	38
Tudnivalók a Sabbat üzemmóddal kapcsolatban  .....	38
Automatikus ajtónyitó (ActiveDoor)  .....	38
Az ajtóriasztás bekapcsolásáig eltelt időtartam  módosítása .....	41
Miele@home .....	41
A figyelmeztető és egyéb hangjelzések hangerejének  /  módosítása .....	43
A kijelző fényerejének  módosítása .....	43
A bemutató üzemmód  kikapcsolása .....	43
A beállítások visszaállítása a kiszállítási állapotra  .....	44
Információk  .....	44
<b>Hőmérsékleti és ajtóriasztás .....</b>	<b>45</b>
<b>Fagyasztás és tárolás .....</b>	<b>47</b>
Mi történik friss élelmiszer lefagyasztásakor? .....	47
Maximális fagyasztási kapacitás .....	47
Fagyasztott készülék behelyezése .....	47
Friss élelmiszerek lefagyasztása otthon .....	47
Lefagyasztott élelmiszerek tárolási ideje .....	49
<b>Jégkocka készítése .....</b>	<b>50</b>
A jégkockakészítő  be-/kikapcsolása .....	50
<b>Leolvasztás .....</b>	<b>52</b>
<b>Tisztítás és ápolás .....</b>	<b>53</b>
Útmutatások a tisztítószer kiválasztásához .....	53
A hűtőkészülék előkészítése tisztításhoz .....	53
A belső tér tisztítása .....	53
Tartozékok kézi vagy mosogatógépben való tisztítása .....	54
A tartozékok kivétele és szétszedése a tisztításhoz .....	54
Az ajtó tömítés tisztítása .....	58
A szellőzőrések tisztítása .....	58
A tisztítás után .....	58
<b>Mi a teendő, ha ... .....</b>	<b>59</b>
<b>Zajok okai .....</b>	<b>72</b>

# Tartalom

---

<b>Ügyfélszolgálat</b> .....	<b>74</b>
Kapcsolat üzemzavar esetén .....	74
EPREL-adatbázis .....	74
Garancia.....	74
<b>Megfelelőségi nyilatkozat</b> .....	<b>75</b>
<b>Szerzői jogok és licenck</b> .....	<b>76</b>

## Biztonsági utasítások és figyelmeztetések

Ez a hűtőkészülék megfelel a kötelező biztonsági előírásoknak. Szakszerűtlen használata azonban személyi sérülésekhez és anyagi károkhoz vezethet.

Olvassa el figyelmesen a használati és szerelési útmutatót, mielőtt a hűtőkészüléket üzembe helyezi. Fontos útmutatásokat tartalmaz a beépítéssel, a biztonsággal, a használattal és a karbantartással kapcsolatban. Ezáltal megvédi önmagát, valamint elkerüli a hűtőkészülék károsodását.

Az IEC 60335-1 szabványnak megfelelően a Miele kifejezetten felhívja a figyelmet arra, hogy a hűtőkészülék telepítéséről szóló valamennyi rendelkezésre álló információt, valamint a biztonsági utasításokat és figyelmeztetéseket feltétlenül el kell olvasni és be kell tartani.

A Miele nem tehető felelőssé azokért a károkért, amelyek ezeknek az útmutatásoknak a figyelmen kívül hagyásából származnak.

Őrizze meg a használati és szerelési útmutatót, és adja azt tovább az esetleges következő tulajdonosnak.

### Rendeltetészerű használat

► A hűtőszekrény háztartási vagy háztartáshoz hasonló környezetben való használatra alkalmas, mint például

- üzletekben, irodákban vagy hasonló munkakörülmények között  
- gazdaságokon

- a hotel, motel, reggeli panzió vendégei használatára és további tipikus lakókörülmények között.

Ez a hűtőszekrény nem alkalmas a szabadban történő alkalmazásra.

► A hűtőkészüléket kizárólag háztartási keretek között használja mélyhűtött élelmiszerek tárolására, friss élelmiszerek lefagyasztására és jég készítésére.

Minden más használati cél tilos.

## Biztonsági utasítások és figyelmeztetések

---

▶ A hűtőkészülék nem alkalmas gyógyszerek, vérplazma, laborkészítmények vagy más hasonló, az orvostechnikai eszközökről szóló irányelv alapját képező anyagok vagy termékek tárolására és hűtésére. A hűtőkészülék nem rendeltetésszerű használata a benne tárolt áru károsodását, ill. megromlását eredményezheti. Ezenkívül a hűtőkészülék nem alkalmas robbanásveszélyes területeken való alkalmazásra. A Miele nem vállal felelősséget a nem rendeltetésszerű használatból vagy hibás kezelésből eredő károkért.

▶ Azok a személyek (gyerekeket is beleértve), akik fizikai, érzékelési vagy szellemi képességeik vagy tapasztalatlanságuk vagy tájékozatlanságuk miatt nem tudják a hűtőkészüléket biztonságosan kezelni, a kezeléskor felügyelni kell őket.

Ezeknek a személyeknek csak akkor szabad a hűtőkészüléket felügyelet nélkül használniuk, ha a működését úgy elmagyarázták nekik, hogy azt biztonságosan kezelni tudják. Fel kell tudniuk ismerni és meg kell tudniuk érteni a helytelen használat lehetséges veszélyeit.

### Gyermekek a háztartásban

▶ A 8 év alatti gyermekeket tartsa távol a hűtőkészüléktől, kivéve ha állandó felügyelet alatt állnak.

▶ Nyolc év feletti gyermekeknek csak akkor szabad a hűtőkészüléket felügyelet nélkül használni, ha a hűtőkészüléket úgy elmagyarázták nekik, hogy azt biztonságosan kezelni tudják. A gyermekeknek fel kell tudni ismerni és meg kell tudni érteni a helytelen használat lehetséges veszélyeit.

▶ Gyermekeknek nem szabad a hűtőkészüléket felügyelet nélkül tisztítaniuk vagy karbantartaniuk.

▶ Ügyeljen azokra a gyermekekre, akik a hűtőkészülék közelében tartózkodnak. Soha ne hagyja a gyermekeket a hűtőkészülékkel játszani.

▶ Fulladásveszély! A gyermekek játék közben a csomagolóanyagokat (pl. fólia) magukra tekerhetik, vagy a fejükre húzhatják és megfulladhatnak. A csomagolóanyagokat tartsa távol a gyermekektől.

### Műszaki biztonság

▶ A hűtőkör ellenőrizve van tömítettség szempontjából. A hűtőkészülék megfelel a vonatkozó biztonsági előírásoknak, valamint a megfelelő uniós irányelveknek.



► Figyelem: tűzveszély/éghető anyagok. Ez a szimbólum a kompresszoron található, és a gyúlékony anyagokat jelzi. Ne távolítsa el ezt a matricát.

A készülékben lévő hűtőközeg (adatai a típustáblán található) környezetbarát, azonban gyúlékony.

A környezetbarát hűtőközeg használata miatt részben megnövekedhet a működési zaj. A kompresszor üzemelési zaján kívül a teljes hűtőkörben is előfordulhatnak áramlási zajok. Ezek a hatások sajnos elkerülhetetlenek, de nem befolyásolják a hűtőszekrény teljesítményét.

A hűtőszekrény szállításakor és beépítésekor/felállításakor ügyeljen arra, hogy a hűtőkör egyetlen része se károsodjon. A kispriccelő hűtőközeg szemkárosodást okozhat, a kiszivárgó hűtőközeg meggyulladhat.

Károsodások esetén:

- Kerülje a nyílt láng vagy gyújtóforrások használatát.
- Válassza le a hűtőszekrényt a villamos hálózatról.
- Szellőztesse néhány percre a helyiséget, ahol a hűtőszekrény áll.
- Értesítse az ügyfélszolgálatot.

► Minél több hűtőközeg van egy hűtőkészülékben, annál nagyobb helyiségben kell a készüléket felállítani. Túl kicsi helyiségekben egy esetleges szivárgás során éghető gáz-levegő keverék képződhet. 8 g hűtőközegenként 1 m<sup>3</sup> (légköbméter) térigénnyel kell számolni. A hűtőközeg mennyisége a hűtőkészülék belsejében lévő típustáblán van feltüntetve.

► A készülék adattábláján található csatlakozási adatoknak (frekvencia és feszültség) feltétlenül meg kell egyeznie a villamos hálózat adataival, hogy a hűtőkészülék ne károsodjon.

Hasonlítsa össze ezeket az adatokat csatlakoztatás előtt. Kétség esetén kérdezzen meg elektrotechnikai szakembert.

► A hűtőkészülék elektromos biztonsága csak akkor garantált, ha azt egy szabályszerűen kiépített védővezetékes (földelt) hálózati rendszerhez csatlakoztatja. Ennek az alapvető biztonsági berendezésnek meg kell lennie. Kétséges esetben elektrotechnikai szakemberrel ellenőriztesse az elektrotechnikai hálózatot.

## Biztonsági utasítások és figyelmeztetések

---

▶ Lehetséges az önálló vagy a hálózattal nem szinkronban álló energiaellátó rendszer időszakos vagy folyamatos üzemeltetése (például szigethálózatok, biztonsági tartalékrendszerek). Az üzemeltetés feltétele, hogy az energiaellátó rendszer megfeleljen az EN 50160 vagy hasonló szabvány előírásainak.

A házi elosztórendszerrel és ezzel a Miele termékkel kapcsolatban előírányzott óvintézkedéseket a működést és a működési módot tekintve sziget üzemben vagy a hálózattal nem szinkronban álló üzem esetén is biztosítani kell, illetve azonos intézkedésekkel kell helyettesíteni a telepítésnél. Mint például a VDE-AR-E 2510-2 aktuális kiadványában leírtak szerint.

▶ Amennyiben a mellékelt hálózati csatlakozóvezeték sérült, a hálózati csatlakozóvezetékét egy eredeti alkatrészre kell kicserélni a felhasználó veszélyeztetésének elkerülése érdekében. Csak eredeti tartozékok esetén garantálja a Miele, hogy a biztonsági követelményeket teljesíti.

▶ Az elosztó vagy hosszabbító nem garantálják a szükséges biztonságot (tűzveszély). Ne csatlakoztassa ezeken keresztül a hűtőkészüléket a villamos hálózatra.

▶ Ha a feszültség alatt lévő részeket vagy a hálózati csatlakozó kábelt nedvesség éri, rövidzárlathoz vezethet. Ezért a készüléket ne tartsa nedves környezetben, vagy ahol fröcskölő víz érheti (pl. garázs, mosókonyha).

▶ Jelen hűtőkészüléket nem szabad nem mozdulatlan felállítási helyeken (pl. hajókon) üzemeltetni.

▶ A hűtőkészülék sérülései veszélyeztethetik az ön biztonságát. Ellenőrizze a hűtőkészülék látható sérülésmentességét. Soha ne helyezzen üzembe sérült hűtőkészüléket.

▶ A hűtőkészüléket csak beépítve használja, hogy a biztonságos működése szavatolva legyen.

▶ A beszerelési és karbantartási munkálatok, a javítások, valamint a frissvíz-hálózat telepítési munkálatai előtt a hűtőkészüléket le kell választani a hálózatról. A hűtőkészülék csak akkor van leválasztva az elektromos hálózatról, ha

- az épületvillamossági biztosítók ki vannak kapcsolva, vagy
- az épületvillamossági becsavarható biztosítók teljesen ki vannak csavarva, vagy



## Biztonsági utasítások és figyelmeztetések

---

- a hálózati csatlakozó vezeték le van választva az elektromos hálózatról. A csatlakozó dugasszal ellátott csatlakozóvezetéseket ne a kábelnél, hanem a dugasznál fogva húzza ki az elektromos hálózatból.
- ▶ A szakszerűtlen telepítési és karbantartási munkálatok, a javítások és a hibás frissvíz-csatlakozások veszélyeztethetik a felhasználót. A telepítési és karbantartási munkálatokat, javításokat, frissvíz-hálózat telepítéseket, valamint a jég-/vízkivezetés mindennemű javítását kizárólag a Miele által engedélyezett szakemberek végezhetik el.
- ▶ A jégkocka készítőt kizárólag hidegvíz-vezetékre szabad csatlakoztatni.
- ▶ A Miele nem vállal felelősséget a hibás frissvíz-csatlakozás okozta károkért.
- ▶ A garancia igény elvész, ha a hűtőkészülék javítását nem a Miele által felhatalmazott ügyfélszolgálat végzi el.
- ▶ A hibás alkatrészeket csak eredeti Miele pótalkatrészekre szabad kicserélni. Csak ezeknél az alkatrészeknél garantálja a Miele, hogy a biztonsági követelmények teljes mértékben teljesülnek.
- ▶ A hűtőkészülék sajátos követelményei miatt (pl. hőmérséklet, nedvesség, kémiai ellenálló képesség, kopásállóság és rezgés) speciális világítóeszközzel van felszerelve. Ezt a világítóeszközt csak rendeltetésszerűen szabad használni. A világítóeszköz nem alkalmas helyiségek megvilágítására. A cserét csak felhatalmazott szakember vagy a Miele Ügyfélszolgálat végezheti el. A hűtőkészülékben több fényforrás található, melyek legalább „G” energiahatékonysági osztályúak.

### Szakszerű telepítés

- ▶ A hűtőkészülék telepítése során feltétlenül vegye figyelembe a mellékelt szerelési útmutatót is.
- ▶ A hűtőkészülék szállítása és beszerelése során mindig viseljen védőkesztyűt.
- ▶ A hűtőkészülék felállításához vegye igénybe egy második személy segítségét.
- ▶ Az ajtó nyitási irányának módosítását (ha szükséges), a mellékelt szerelési útmutató szerint hajtsa végre.
- ▶ Csak olyan stabil, derékszögű és vízszintes beépítő szekrénybe szerelje be a hűtőkészüléket, amely vízszintes és sík padlón áll.

# Biztonsági utasítások és figyelmeztetések

---

## Szakszerű használat

- ▶ A hűtőkészüléket egy meghatározott klímaosztályra (a környezeti hőmérséklet egy adott tartományára) méretezték, amelynek a határértékeit be kell tartani. A klímaosztály a hűtőkészülék belső terében lévő típus táblán található. Alacsonyabb környezeti hőmérséklet esetén a kompresszor ritkábban kapcsol be, így a hűtőkészülék nem fogja tudni tartani a szükséges hőmérsékletet.
- ▶ A légbe- és kifúvó nyílásokat nem szabad eltakarni, vagy eltorlaszolni. Úgy többé nem garantált a megfelelő légvezetés. Növekszik az energiafogyasztás és nem kizárt az alkatrészek károsodása.
- ▶ Ha a hűtőkészülékben vagy a készülék ajtajában zsír-, ill. olajtartalmú élelmiszert tárol, ügyeljen arra, hogy az esetleg kiömlő zsír, ill. olaj ne érintkezzen a hűtőgép műanyag alkatrészeivel. Feszültség okozta repedések keletkezhetnek a műanyagban úgy, hogy a műanyag törik vagy reped.
- ▶ Tűz- és robbanásveszély! Ne tartson a hűtőkészülékben robbanékony anyagokat és éghető hajtógázzal működő termékeket (pl. spray-ket). A gyúlékony gázkeverékek az elektromos alkatrészek hatására meggyulladhatnak.
- ▶ Robbanásveszély! Ne használjon elektromos készüléket a hűtőkészülékben (például lágy fagylalt készítéséhez). Szikraképződés történhet.
- ▶ Sérülés és károsodás veszélye. Ne tároljon olyan szénsavas dobozos vagy palackos italokat a fagyasztózónában, amelyek meg tudnak fagyni. A dobozok illetve palackok szétdurrannak.
- ▶ Sérülés és károsodás veszélye. A gyors lehűtés érdekében a fagyasztózónába helyezett palackokat legkésőbb egy óra múlva vegye ki. A palackok szétdurrannak.
- ▶ Sérülésveszély! Ne érintse meg a fagyasztott ételeket és a fém részeket nedves kézzel. A kezei ráfagyhatnak.
- ▶ Sérülésveszély! Soha ne vegyen a szájába jégkockát és pálcikás fagylaltot, különösen vízjeget közvetlenül a fagyasztózónából való kivétele után. A fagyasztott áru a nagyon alacsony hőmérséklete miatt az ajkaihoz vagy a nyelvéhez fagyhat.
- ▶ A megolvadt vagy felolvasztott élelmiszert soha ne fagyassza le újból. Amilyen gyorsan csak lehet használja fel, mert az élelmiszerek elvesztik tápértéküket vagy megromlanak. A felolvasztott élelmiszert megfőzve vagy megsütve újra lefagyaszthatja.

## Biztonsági utasítások és figyelmeztetések

---

▶ Túl sokáig tárolt élelmiszerek fogyasztásakor fennáll az ételmérgezés veszélye.

A tárolási idő sok tényezőtől függ, mint pl. a frissesség foka, az élelmiszer minősége és a tárolási hőmérséklet. Vegye figyelembe a lejáratási időt, és az élelmiszer gyártójának tárolási utasításait!

### Tartozékok és pótalkatrészek

▶ Kizárólag eredeti Miele tartozékokat használjon. Amennyiben más alkatrészek kerülnek fel- vagy beszerelésre, akkor a garanciára, jótállásra és/vagy termékfelelősségre vonatkozó igények érvényüket veszítik.

▶ A Miele a hűtőkészülék sorozatgyártásának befejezését követően még legfeljebb 15 évig, de legalább 10 évig garantálja a berendezés működéséhez szükséges pótalkatrészek rendelkezésére állását.

### Tisztítás és ápolás

▶ Öblítse el a jégkocka készítő és a vízbevezetést, majd dobja ki az első 3 adag elkészített jégkockát. Ennek a következő esetekben kell megtörténnie:

- az első üzembe helyezés előtt
- ha a jégkocka készítő hosszabb ideig üzemben kívül van
- folyamatos üzemeltetés esetén (legalább havonta egyszer) a jégmaradványok eltávolítása érdekében (a vízellátás elzáródásának elkerülése érdekében)
- mielőtt a jégkocka készítő hosszabb időre kikapcsolja

▶ Ne kezelje az ajtó tömítését olajokkal vagy zsírokkal. Ezáltal az ajtó tömítés az idő folyamán porózussá válik.

▶ A gőztisztító készülék gőze az áramvezető alkatrészekre juthat és rövidzárlatot okozhat.

A hűtőkészülék tisztításához és leolvasztásához soha ne használjon gőztisztító készüléket.

▶ A hegyes vagy éles tárgyak megsérthetik a hűtőgenerátort és a hűtőkészülék működésképtelenné válik. Ezért ne használjon hegyes vagy éles tárgyakat a:

- dér-és jégréteg eltávolítására,
- lefagyott jégkockák vagy élelmiszerek megemelése.

## Biztonsági utasítások és figyelmeztetések

---

- ▶ A leolvasztáshoz soha ne tegyen elektromos fűtőkészüléket vagy gyertyát a hűtőkészülékbe. A műanyag megsérül.
- ▶ Ne használjon felolvasztó spray-t vagy jégtelenítőt. Ezek robbanó gázokat képezhetnek, műanyag-károsító oldószert vagy hajtóanyagot tartalmazhatnak vagy egészségre károsak lehetnek.

### Szállítás

- ▶ A hűtőkészüléket mindig függőlegesen felállítva és a szállítási csomagolásában szállítsa, hogy ne tudjon megsérülni.
- ▶ Sérülés és károsodás veszélye. A nagy súly miatt a hűtőkészüléket egy második személy segítségével szállítsa.

### Régi készülékének leselejtezése

- ▶ A játszó gyermekek bezárhatják magukat a hűtőkészülékbe és megfulladhatnak.
  - Szerelje le a készülékajtó(ka)t.
  - Vegye ki a fiókokat.
  - Hagyja a tárolópolcokat a hűtőkészülékben úgy, hogy a gyerekek ne tudjanak könnyen bemászni.
  - Adott esetben tegye tönkre régi hűtőkészüléke ajtózáráját. Ezáltal megakadályozza, hogy a gyerekek játék közben bezárhassák magukat, és életveszélybe kerülhessenek.
- ▶ Elektromos áramütés veszélyének elkerülése!
  - Vágja le a régi készülék hálózati csatlakozókábelét a csatlakozó dugóval együtt.
- ▶ Mindent a régi készüléktől elkülönítve ártalmatlanítson.
- ▶ Az ártalmatlanítás során és azt követően ügyeljen arra, hogy a hűtőkészüléket ne helyezze benzin vagy más gyúlékony gázok és folyadékok közelébe.
- ▶ Tűzveszély a kiömlő olaj vagy hűtőközeg miatt!  
A készülékben lévő hűtőközeg és olaj gyúlékony. A kiömlő hűtőközeg vagy olaj meggyulladhat, ha a koncentráció elég magas, és külső hőforrással érintkezik.  
Az ártalmatlanítás során gondoskodjon arról, hogy a hűtőkör ne sérüljön meg, hogy elkerülje a hűtőközeg (információk a típus táblán) és az olaj ellenőrizetlen szivárgását.

## Biztonsági utasítások és figyelmeztetések

---

▶ A kifröccsenő hűtőközeg szemsérüléseket okozhat! Ne sértse meg a hűtőkör elemeit, pl.

- a párologtató hűtőközeg-csatornáinak kiszúrásával,
- a csővezetékek megtörésével,
- a felületek bevonó rétegeinek lekaparása által.

### Szimbólumok a kompresszoron (modelltől függően)

Ennek az utasításnak csak az újrahajósítás szempontjából van jelentősége. Normál üzemmódban nem áll fenn veszély.



▶ A kompresszorban lévő olaj lenyelés vagy a légutakba való bejutás esetén halálos lehet.

# Az ön hozzájárulása a környezetvédelemhez

## A csomagolás ártalmatlanítása

A csomagolás a kezelést szolgálja, és megvédi a készüléket a szállítási sérülésektől. A csomagolóanyagokat környezetvédelmi és hulladékkezelés-technikai szempontok alapján választottuk ki, és általában újrahasznosíthatók.

A csomagolásnak az anyagkörforgásba való visszavezetése nyersanyagot takarít meg. Használja az újrafelhasználható anyagok anyagspecifikus gyűjtőhelyeit, és vegye igénybe az anyagspecifikus visszajuttatási lehetőségeket. A szállítási csomagolást a Miele szakkereskedő visszaveszi.

## A régi készülék ártalmatlanítása

Az elektromos és elektronikus készülékek számos értékes anyagot tartalmaznak. Ugyanakkor tartalmaznak olyan anyagokat, elegyeket és alkatrészeket is, amelyek működésükhöz és biztonságosságukhoz voltak szükségesek. A háztartási szemétbe kerülve, illetve nem szakszerű kezelés esetén ezek veszélyeztetik az emberi egészséget és károsíthatják a környezetet. Ezért régi készülékét semmi esetre se dobja a háztartási szemétbe.



Ügyeljen arra, hogy hűtőkészüléke a szakszerű, környezetkímélő ártalmatlanításig ne sérüljön meg.

Így ugyanis a hűtőkörben található hűtőközeg és a kompresszorban lévő olaj nem kerülhet ki a környezetbe.

Helyette az önkormányzatoknál, a kereskedőknél vagy a Mielénél hivatalosan kijelölt, az elektromos és elektronikus készülékek ingyenes leadására és hasznosítására szolgáló gyűjtő- és visszavételi helyeket használja. Az esetlegesen az ártalmatlanítani kívánt régi készüléken maradt személyes adatok törléséért törvényileg ön felel. Önnek törvényi kötelessége, hogy a készülék által nem szorosán körülzárt, roncsolás nélkül kivehető elhasznált elemeket és akkumulátorokat, valamint lámpákat roncsolás nélkül vegye ki. Vigye el ezeket egy megfelelő gyűjtőhelyre, ahol ingyenesen leadhatja őket. Gondoskodjon arról, hogy a régi készülékét az elszállításig gyermekek elől biztosan elzárt helyen tárolják.

## Felállítási hely



Károsodás- és sérülésveszély az eldőlő hűtőkészülék miatt!

A hűtőkészülék nehéz, és nyitott készülékajtónál könnyen előredőlhet.

Tartsa csukva a készülékajtó(ka)t, amíg a hűtőkészüléket be nem építeték. A hűtőkészüléket a használati és szerelési utasításnak megfelelően kell rögzíteni a beépítőfülkében.



A hőleadó készülékek tüzet és károkat okozhatnak.

A hőleadó készülékek meggyulladhatnak és meggyújthatják a hűtőkészüléket.

A hűtőkészüléket nem szabad főzőlap alá beépíteni.



A nyílt láng égés és károsodás veszélyével jár.

A nyílt láng meggyújthatja a hűtőkészüléket.

Tartsa távol a nyílt lángot, pl. gyertyát a hűtőkészüléktől.

Egy száraz, jól szellőző helyiség megfelelő.



A magas páratartalom károsodást okozhat.

Magas páratartalom esetén kondenzvíz csapódhat le a hűtőkészülék külső felületein.

Ez a kondenzvíz a készülék külső falainak rozsdásodását okozhatja.

A hűtőkészüléket jól szellőző, száraz és/vagy klimatizált helyiségben helyezze el.

Kérjük, a készülék felállítása után bizonyosodjon meg arról, hogy a készülékajtó(k) jól zár(nak), és a hűtőkészülék beépítése megfelel az itt leírtaknak. A szellőzőrések megadott keresztmetszeteit feltétlenül be kell tartani.

A készülék felállítási helyének kiválasztásakor vegye figyelembe, hogy a hűtőkészülék energiafogyasztása nő, amennyiben fűtés, tűzhely vagy egyéb hőforrás közvetlen közelében állítják fel. Kerülje a közvetlen napsugárzást.

Minél magasabb a környezeti hőmérséklet, annál hosszabb ideig működik a kompresszor, és annál nagyobb az energiafogyasztás.

# Telepítés

A hűtőkészülék beépítésekor a következőkre is ügyeljen:

- A hálózati csatlakozó aljzatnak a készülék hátoldala által lefedett területen kívül, és vészhelyzetben könnyen hozzáférhető helyen kell lennie.
- A hálózati csatlakozó és a csatlakozókábel nem érintkezhet a hűtőkészülék hátoldalával, mivel ezeket a készülék rezgései károsíthatják.
- Egyéb készülékeket sem szabad a hűtőkészülék hátoldalán lévő hálózati csatlakozókra csatlakoztatni.
- A hűtőkészülék felállításakor ügyeljen arra, hogy ne csípdjön be vagy ne sérüljön meg a csatlakozókábel.
- Tilos a készülék hátoldalánál elosztókat vagy elosztósorokat, illetve egyéb elektromos eszközöket (pl. halogént-ranszformátorokat) elhelyezni vagy üzemeltetni.
- A padlónak a felállítási helyen vízszintesnek, egyenletesnek, és a környező padlóval egyező magasságúnak kell lennie.

## Side-by-side (egymás melletti) kombi-nációk



A készülék külső falain lecsapódó kondenzvíz károkat okozhat.

Magas páratartalom és elégtelen szellőztetés esetén a kondenzvíz lecsapódhat a készülék külső falain, és ez korrózióhoz vezethet.

Alapvetően ne telepítsen hűtőkészüléket további hűtőkészülékekkel együtt közvetlenül egymás mellé vagy egymás fölé.

Az ön hűtőkészüléke egy további hűtőkészülékkel egymás mellé is telepíthető, mivel az oldalfalai integrált fűtéssel van-

nak felszerelve. Mindkét hűtőkészüléket különálló beépített szekrényekben kell elhelyezni.

## Klímaosztály

A hűtőszekrényt egy meghatározott klímaosztályra (a környezeti hőmérséklet egy adott tartományára) méretezték, amelynek a határértékeit be kell tartani. Alacsonyabb környezeti hőmérséklet esetén a kompresszor ritkábban kapcsol be. Ez a hűtőszekrényben a hőmérsékletek megemelkedéséhez, és ebből adódó károkhoz vezethet.

A klímaosztály a hűtőszekrény belső térében lévő típus táblán látható.

Klímaosztály	Környezeti hőmérséklet
SN	10 és 32 °C között
N	16 és 32 °C között
ST	16 és 38 °C között
T	16 és 43 °C között
SN-ST	10 és 38 °C között
SN-T	10 és 43 °C között

Ha SN klímaosztályú fagyasztószekrényt alacsonyabb környezeti hőmérsékleteken (+5 °C-ig) üzemeltetnek, biztosított a kifogástalan működés.



## Szellőzés

 A nem megfelelő szellőzés tűz- és sérülésveszélyt okoz.

Ha a hűtőkészülék szellőzése nem megfelelő, a kompresszor gyakrabban kapcsol be és hosszabb ideig működik. Ennek következtében megnő a kompresszor energiafogyasztása és üzemi hőmérséklete, ami a kompresszor károsodásához vezethet. Ügyeljen a hűtőkészülék megfelelő szellőzésére.

Mindenképpen tartsa be a szellőzőrések megadott méreteit.

A szellőzőréseket nem szabad letakarni vagy eltorlaszolni.

Ezenkívül rendszeresen portalanítani kell őket.

A hűtőkészülék hátfalán felmelegszik a levegő. Ezért a beépítőszekrénynek olyannak kell lennie, hogy a levegő akadálytalan be- és kijutása garantált legyen (lásd „Beépítési méretek“ rész és mellékelt szerelési útmutató).

## Az ajtó nyitási irányának módosítása

Az ajtópánt cseréje **nem** lehetséges, mivel a hűtőszekrény motoros ajtónyitó rendszerrel rendelkezik.

## Bútorajtó

### Vízszintes és függőleges illesztési hézag mérete

A konyhától függően meg van határozva a bútorajtó vastagsága és nyitási sugara, valamint a körkörös illesztési hézag mérete (vízszintes és függőleges).

Ezért feltétlenül vegye figyelembe a következőket:

### - Vízszintes illesztési hézag mérete

A bútorajtó és a felette, ill. alatta elhelyezkedő szekrényajtó közötti hézagnak legalább 3 mm-nek kell lennie.

### - Függőleges illesztési hézag mérete

Ha a hűtőkészülék bútorajtaja és a csuklópánttal szomszédos konyhabútor-előlap, ill. a záró oldalfal közötti illesztési hézag túl kicsi, a hűtőkészülék ajtaja nyitáskor összeütközhet a konyhabútor frontjával/oldalfalával.

A bútorajtó vastagságától és nyitási sugarától függően egyéni illesztési hézagméret szükséges.

Ezt vegye figyelembe a konyha tervezésekor, illetve a hűtőkészülék cseréjekor, és ennek megfelelő beépítési megoldást válasszon.

# Telepítés

A bútorajtó vastagsága <b>A</b> [mm]	Illesztési hézag mérete <b>X</b> [mm] különböző nyitási sugarakhoz <b>B</b>			
	R0	R1,2	R2	R3
≥16–19	legalább 3			
20	5	4	4	3,5
21	5,5	5	4,5	4
22	6,5	6	5,5	5

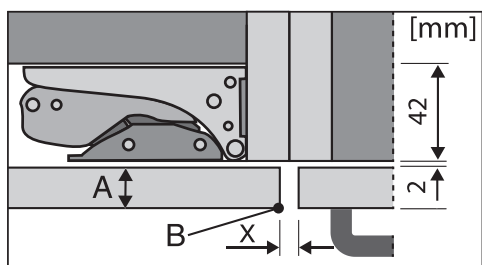

szomszédos konyhabútorfront

A = bútorfront vastagsága  
B = nyitási sugár  
X = illesztési hézag mérete

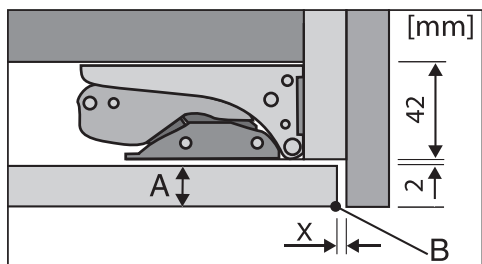

záró oldalfal

A = bútorfront vastagsága  
B = nyitási sugár  
X = illesztési hézag mérete

**Tanács:** Szereljen egy távtartót a bútor-  
test és az oldalfal közé. Így megfelelően  
széles hézagot kap.

## – a bútorajtó tömege

⚠ Túl nehéz bútorajtó károsodást okozhat.

Az olyan felszerelt bútorajtó, amely a megengedett tömeget túllépi, károsodásokat okozhat a csuklópántokon, amelyek többek között működési zavarokhoz vezethetnek!

Győződjön meg arról a bútorajtó szerelése előtt, hogy a szerelendő bútorajtó nem lépi túl a megengedett tömeget.

A bútorajtó maximális tömege:

hűtökészülék	kg
FNS 7794 ...	26

## Beépítési méretek

### Beépítés magas szekrénybe/oldalsó nézet

Minden méret mm-ben van megadva.

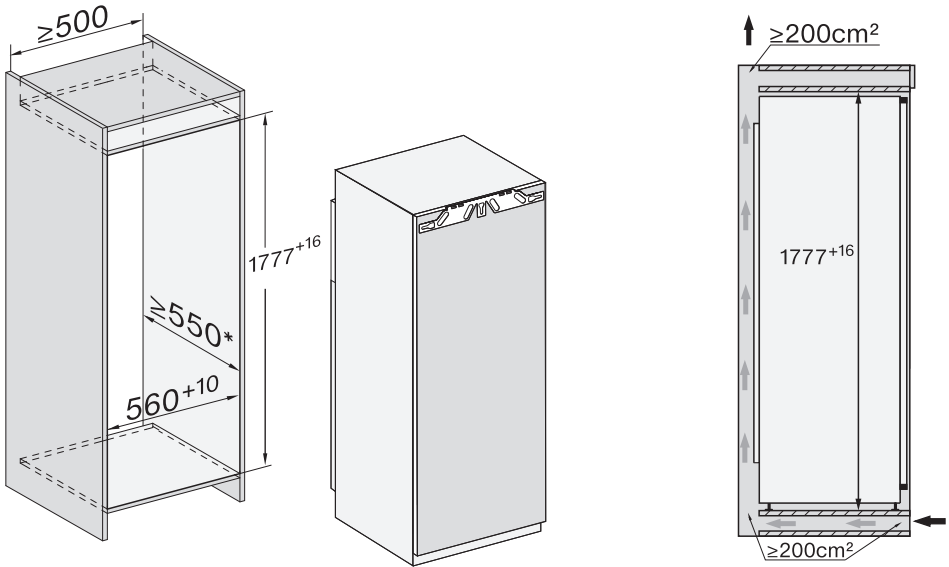

\* A megadott energiafogyasztást 560 mm-es fülkemélységgel határozták meg. A hűtőkészülék 550 mm-es fülkemélységnél teljesen működőképes, de kicsivel nagyobb az energiafogyasztása.

Ügyeljen arra a beépítés előtt, hogy a beépítőszekrény pontosan megfeleljen az előírt beépítési méreteknek.

# Telepítés

## Csatlakozások és szellőzés

Minden méret mm-ben van megadva.

A szellőzőrések előírt méretét feltétlenül be kell tartani, hogy a hűtőkészülék helyes működése biztosított legyen.

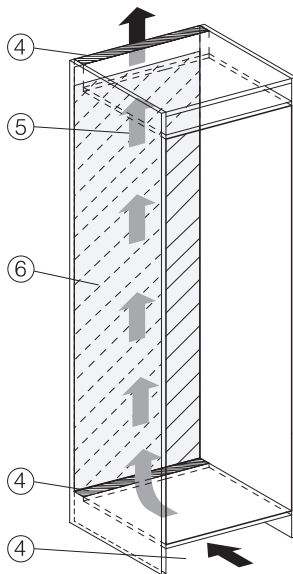
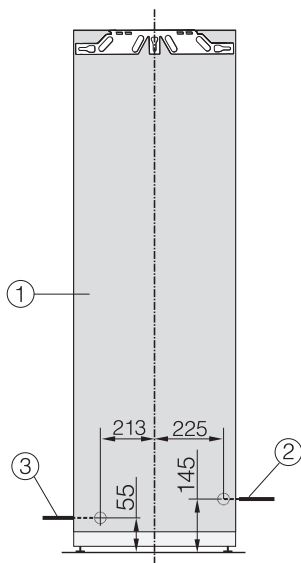

- ① Előlnézet
- ② Csatlakozókábel, hosszúság = 2 200 mm  
Hosszabb csatlakozókábel a Miele Ügyfélszolgálatánál szerezhető be.
- ③ Vízcsatlakozás, hossz = 2 000 mm
- ④ Szellőző kivágás min. 200 cm<sup>2</sup>
- ⑤ Szellőzés
- ⑥ Nincs csatlakozó ezen a részen

## Frissvíz-csatlakozás

### Útmutatások a frissvíz-csatlakozáshoz

 A szakszerűtlen csatlakoztatás sérülést és károsodást okozhat.

A szakszerűtlen csatlakoztatás személyi sérülést és/vagy anyagi károkat okozhat.

A frissvíz-csatlakozás bekötését csak szakképzett szakemberek végezhetik el.

 Válassza le a hűtőkészüléket a vilamos hálózatról, mielőtt azt a frissvíz-vezetékre csatlakoztatná.

Zárja el a vízellátást, mielőtt a hűtőkészüléket a frissvíz-vezetékre csatlakoztatja.

 A szennyezett víz veszélyeztetheti az egészséget, és károkat okozhat. A befolyó vízminőségnek meg kell felelnie azon ország ivóvízről szóló rendelkezésének, amelyben a hűtőkészülék üzemelteti.

Csatlakoztassa a hűtőkészüléket az ivóvíz-ellátásra.

A hűtőkészülék megfelel az IEC 61770 és az EN 61770 szabványok követelményeinek.

A vízellátására történő csatlakozást az adott ország érvényes előírásai szerint kell elvégezni. Minden készüléknek és berendezésnek, amelyet a hűtőkészülék vízellátásához használnak, meg kell felelnie az adott ország érvényes előírásainak.

A kifogástalan működéshez (átfolyási mennyiség, jégkocka mérete, zajszint) a vízcsatlakozási nyomásnak 150 kPa és 620 kPa (1,5 bar és 6,2 bar) között kell

lennie.

Amennyiben a vízcsatlakozási nyomás meghaladja a 620 kPa (6,2 bar) értéket, nyomáscsökkentő szelepet kell beépíteni.

A hűtőszekrény vízcsatlakozó vezetékének és bemeneti mágnesszelepeinek akár 1 000 kPa (10 bar) vízcsatlakozási nyomásnak kell megfelelnie.

Friss vízzel kifogástalan minőségű jégkockát készíthet. Csatlakoztassa a tömlőt közvetlenül a frissvíz-vezetékre, és kerülje az olyan vízbevezetést, amelyben áll a víz.

Kizárólag a mellékelt tömlőt használja. A tömlőt nem szabad lerövidíteni, meghosszabbítani vagy más tömlővel helyettesíteni.

A hibás tömlőt kizárólag eredeti Miele tartozékokra cserélje ki. Az élelmiszerekhez használható tömlőt a Miele webshopban, a Miele Ügyfélszolgálatán vagy a Miele szakkereskedőjénél vásárolhat.

A tömlő és a frissvíz-vízcsatlakozás között egy elzárócsapot kell kialakítani, hogy szükség esetén a vízbevezetés megszakítható legyen.

Ügyeljen arra, hogy az elzárócsap a hűtőszekrény beépített állapotában is hozzáférhető legyen.

# Telepítés

## Vízbevezetés

Ügyeljen a csavarkötések szilárd és tömített illeszkedésére.

 A tömlő sérülésveszélye.

A jégkocka készítőhöz vezető elzárócsap vízbevezetése eltörhet.

A tömlőt ne hajlítsa meg vagy ne rongálja meg.

A vízbevezetés csatlakoztatásához egy 3/4"-os, menetes elzárócsap szükséges.

A mágneses szelep jobb oldalon lent, a készülék hátoldalán található, és szintén egy 3/4"-os, menetes elzárócsappal rendelkezik.

## – Csatlakoztassa a tömlőt a hűtőszekrényre

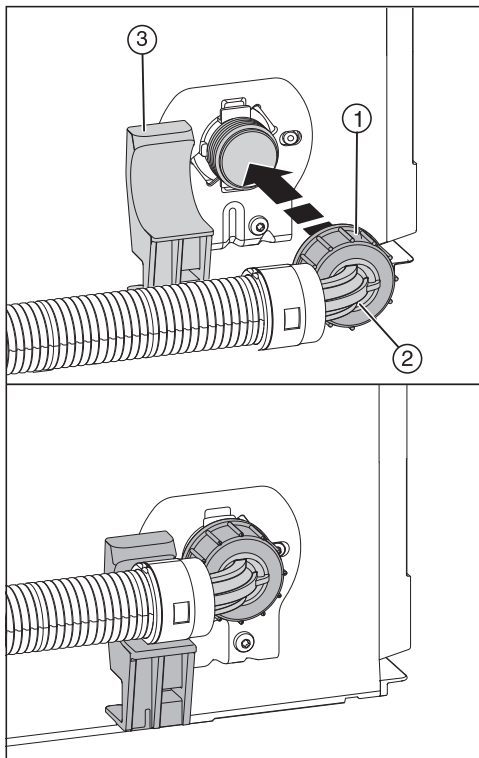

- Húzza le a burkolatot a mágneses szelep csatlakozó menetéről.
- Helyezze el a hajlított tömlővéget **2** vízszintesen a tartónál **3** és tartsa stabilan a tömlő végét.
- Kézzel csavarja fel az anyát **1** a menetre, amíg biztonságos, szoros illeszkedést nem ér el.

## – Csatlakoztassa a tömlőt az elzárócsapra

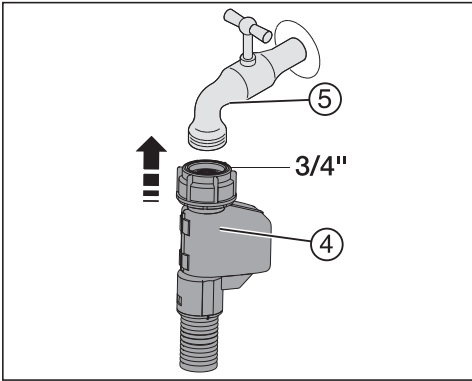

- Most csavarja fel a 3/4"-os csatlakozó anyát (4) az elzárócsapra (5).

## – Frissvíz-csatlakozás ellenőrzése

A bútorokba való beszerelés előtt ellenőrizze a vízcsatlakozást, hogy nincs-e szivárgás.

- Lassan nyissa ki az elzárócsapot (5) és ellenőrizze a csavarkötéseket.

## Elektromos csatlakozás

A hűtőkészülék csak a mellékelt csatlakozóvezetékkel csatlakoztatható egy védőérintkezős aljzathoz.

Úgy állítsa fel a hűtőkészüléket, hogy a dugaszolóaljzat szabadon hozzáférhető legyen. Ha a csatlakozóaljzat nem szabadon hozzáférhető, akkor gondoskodjon arról, hogy hálózati oldalról minden pólusnál legyen megszakító berendezés.

**⚠ A túlmelegedés tüzet okozhat.**  
A hűtőkészülék elosztókkal és hosszszabítókábelekkel való üzemeltetése a kábelek túlterheléséhez vezethet. Biztonsági okokból ne használjon elosztókat és hosszabbító kábeleket.

Az elektromos hálózatnak a VDE 0100 szerinti kialakításúnak kell lennie.

Biztonsági okokból az otthoni hálózatban a hűtőkészülék elektromos csatlakoztatására szolgáló körön  típusú hibááram-védőkapcsoló (FI relé, ÉV relé) használatát javasoljuk.

Sérült csatlakozókábelt csak ugyanolyan típusú speciális csatlakozókábellel szabad helyettesíteni (a Miele Ügyfélszolgálatán kapható). Biztonsági okokból a cserét csak a Miele Ügyfélszolgálat vagy egy megfelelően képzett szakember végezheti el.

A névleges teljesítményfelvételtől és a megfelelő biztosítékról ez a használati útmutató vagy a típustábla ad felvilágosítást. Ezeket az adatokat vesse össze a helyszíni elektromos csatlakozás paramétereivel. Kétség esetén kérdezzen meg egy elektrotechnikai szakembert.

Önálló vagy a hálózattal nem szinkronban álló energiaellátó rendszeren időszakos vagy folyamatos üzemeltetés (például szigethálózatok, biztonsági tar-

talékrendszerek) lehetséges. Az üzemeltetés feltétele, hogy az energiaellátó rendszer megfeleljen az EN 50160 vagy hasonló szabvány előírásainak.

A házi elosztórendszerrel és ezzel a Miele termékkel kapcsolatban előírányzott óvintézkedéseket a működést és a működési módot tekintve sziget üzemben vagy a hálózattal nem szinkronban álló üzem esetén is biztosítani kell, illetve azonos intézkedésekkel kell helyettesíteni a telepítésnél. Mint például a VDE-AR-E 2510-2 aktuális kiadványában leírtak szerint.

## A hűtőkészülék csatlakoztatása

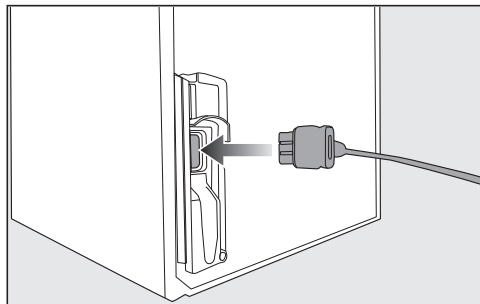

- Dugja be a készülék csatlakozóját a hűtőkészülék hátoldalán.
- Dugja be a hűtőkészülék hálózati csatlakozóját a dugaszolóaljzatba.

A hűtőkészülék most már csatlakoztatva van az elektromos hálózathoz.



## Így takaríthat meg energiát:

- Felállítási hely** A hűtőkészüléknek magasabb környezeti hőmérséklet esetén gyakrabban kell hűtenie, így több energiát fogyaszt. Ezért:
- A hűtőkészüléket jól szellőző helyiségben állítsa fel.
  - Ne állítsa a hűtőkészüléket hőforrás (fűtőtest, tűzhely) mellé.
  - Védje a hűtőkészüléket közvetlen napsugárzástól.
  - Gondoskodjon a 20 °C körüli ideális környezeti hőmérsékletről.
  - Tartsa szabadon és rendszeresen portalanítsa a szellőzőrészeket.
- Hőmérséklet-beállítás** Minél alacsonyabb a beállított hőmérséklet, annál magasabb az energiafogyasztás. A következő beállítások ajánlhatók:
- Fagyasztózóna -18 °C.
- Használat** A bevitt hő és az akadályozott levegőkeringés miatt növekszik az energiafogyasztás. Ezért:
- Mindig csak a lehető legrövidebb időre nyissa ki a készülék ajtaját. Az élelmiszerek megfelelő szortírozása segít a tájékozódásban.
  - Nyitás után teljesen csukja be a készülék ajtaját/ajtóit.
  - A meleg ételeket és italokat hagyja kihűlni, mielőtt azokat a hűtőkészülékbe helyezi.
  - Az élelmiszert jól becsomagolva vagy jól letakarva helyezze be.
  - A rekeszeket ne rakja meg túlságosan, hogy a levegő keringeni tudjon.
  - A fiókok és rakodópalcok elrendezését alapvetően tartsa a kiszállítási állapotban.
  - Az élelmiszer behelyezésekor ügyeljen arra, hogy egyetlen ventilátornyílás se legyen lefedve.

# Készülék-leírás

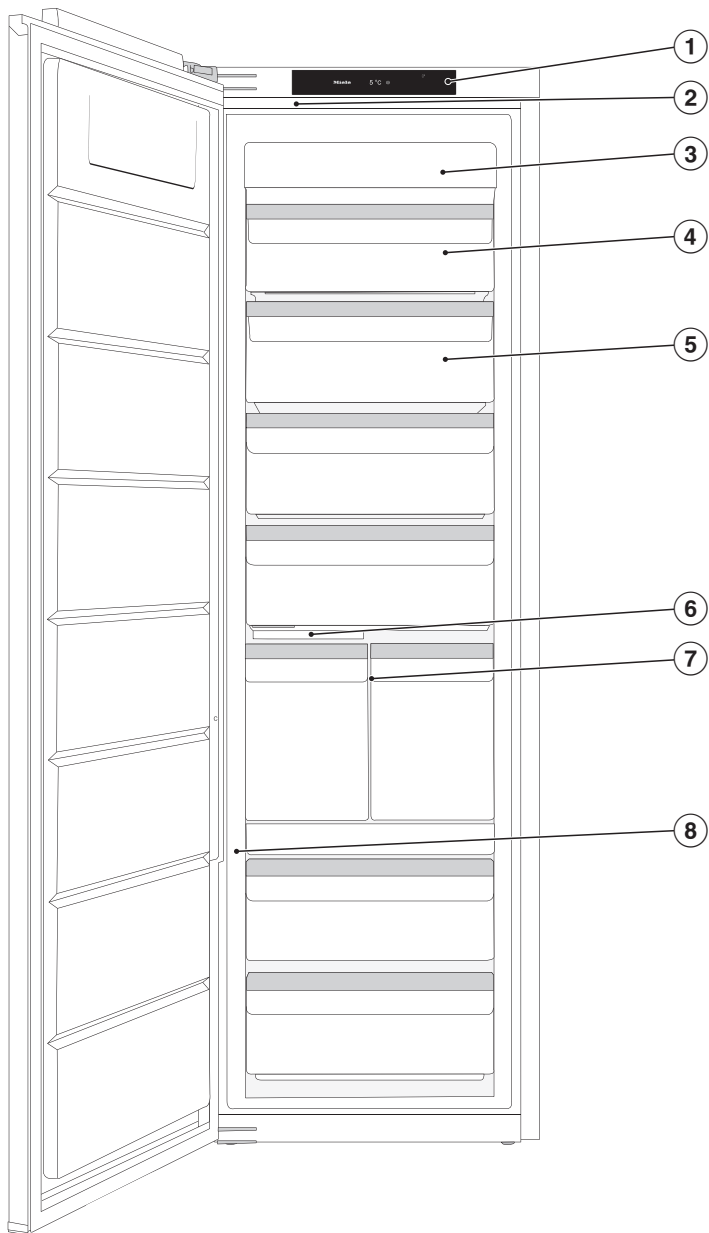

Az ábra példaként egy bal oldali ajtószanérral felszerelt készülékmodellét mutat be.

- ① Kijelző
- ② Belső világítás
- ③ NoFrost modul
- ④ Billenthető fagyasztófiók
- ⑤ Fagyasztófiók
- ⑥ Jégkockakészítő beépített jégkockatállal és világítással
- ⑦ Ice- & PizzaBox
- ⑧ Tolókapcsoló a kopogásérzékelő érzékenységének beállításához (ActiveDoor)

# Készülék-leírás

## Kezdő kijelző

A kijelzőt megkarcolhatják hegyes vagy éles tárgyak, mint pl. tollak.  
A kijelzőt csak ujjal érintse meg.  
Ha az ujjai hidegek, előfordulhat, hogy a kijelző nem reagál.

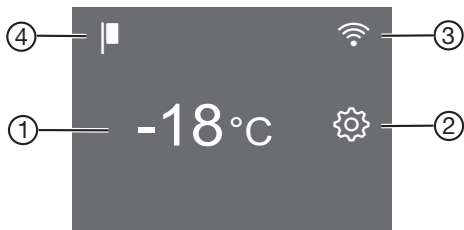













- ① A fagyasztózána hőmérséklet-kijelzője
- ② Beállítási üzemmód érintőgombja  különböző funkciók Beállítási üzemmódban történő kiválasztásához
- ③ Miele@home kapcsolati állapot kijelzése (csak akkor látható, ha a Miele@home funkció üzemel)
- ④ Bemutató üzemmód kijelzése (csak akkor látható, ha a Bemutató üzemmód be van kapcsolva)

### A kezelési elv bemutatása

- Érintse meg a kívánt területet/szimbólumot a kezdő kijelzőn.
  - Simítson balra vagy jobbra a kijelzőn, amíg középen meg nem jelenik a kívánt érték/szimbólum.
  - A megerősítéshez koppintson a kívánt elemre a kijelzőn.
- A kiválasztott érték/szimbólum narancssárga színnel világít (néhány kivételtől eltekintve).
- A beállításokból való kilépéshez koppintson a(z)  vagy az OK gombra.







## Beállítási üzemmód

A következő funkciókat tudja kiválasztani, és a beállításait megváltoztatni a Beállítási módban:



Szimbólum	Funkció	Gyári beállítás
	A Party mód be- vagy kikapcsolása (lásd a „További beállítások elvégzése“ c. fejezetet)	Ki
	A jégkocka készítő be- vagy kikapcsolása (lásd a „Jégkocka készítése“ c. fejezetet)	Ki
	A reteszelés be- vagy kikapcsolása (lásd a „További beállítások elvégzése“ fejezetet)	 (Ki)
	A hűtőkészülék kikapcsolása	—
	A Sabbat mód be- vagy kikapcsolása (lásd a „További beállítások elvégzése“ c. fejezetet)	Ki
	A Sabbat móddal kapcsolatos információk megjelenítése (lásd a „További beállítások elvégzése“ c. fejezetet)	—
	Az automatikus ajtónyitó (ActiveDoor) funkció konfigurálása vagy deaktiválása. (lásd a „További beállítások elvégzése“ fejezetet)	
	ActiveDoor aktiválása/deaktiválása (csak akkor jelenik meg, ha az ActiveDoor aktiválva van) (lásd a „További beállítások elvégzése“ fejezetet)	
	A beállított ajtónyitási szög módosítása (csak akkor jelenik meg, ha már beállított ajtónyitási szöget) (lásd a „További beállítások elvégzése“ fejezetet)	
	Az ajtóriasztás bekapcsolásáig eltelt időtartam módosítása (lásd a „További beállítások elvégzése“ c. fejezetet)	1:00
	A Miele@home funkció első beüzemelése, a Wi-Fi aktiválása és deaktiválása vagy a hálózati konfiguráció visszaállítása (lásd a „További beállítások elvégzése“ c. fejezetet)	APP
	A gombhang be- vagy kikapcsolása	Be

## Készülék-leírás

---

	A figyelmeztető és egyéb hangjelzések hangerejének megváltoztatása vagy a figyelmeztető és egyéb hangjelzések némítása (lásd a „További beállítások elvégzése” c. fejezetet)	Be /5. fokozat
	A kijelző fényerejének megváltoztatása (lásd a „További beállítások elvégzése” c. fejezetet)	4. fokozat
	A hőmérséklet mértékegységének megváltoztatása (Celsius vagy Fahrenheit)	°C
	A Bemutató üzemmód kikapcsolása (csak akkor látható, amikor be van kapcsolva) (lásd a „További beállítások elvégzése” c. fejezetet)	Ki
	A beállítások visszaállítása a kiszállítási állapotra (lásd a „További beállítások elvégzése” c. fejezetet)	—
	A hűtőkészülékkel kapcsolatos információk (modellazonosító és sorozatszám) megjelenítése (lásd a „További beállítások elvégzése” c. fejezetet)	—
	A jégkockatál tisztítási helyzetének beállítása (csak akkor jelenik meg, ha a jégkockakészítő be van kapcsolva) (lásd a „Tisztítás és ápolás” c. fejezetet).	—

## Motoros ajtónyitó (ActiveDoor)

Ezt a funkciót a(z)  beállítási módban kell aktiválni és konfigurálni (lásd a „További beállítások elvégzése” fejezetet, „Automatikus ajtónyitás (ActiveDoor)  bekezdést).

A motoros ajtómozgás közben a kijelzőn villog az  szimbólum. Továbbá megszólal egy hangjelzés.

Ha aktiválva van a motoros ajtónyitó, a készülék ajtaját kopogással vagy hangvezérléssel nyithatja ki (modelltől függően).

Aktív funkció esetén a hűtőszekrény magasabb teljesítménnyel üzemel tovább. Emiatt a mozgási zajok hangosabbak lehetnek. Megnö az energiafogyasztás.

A készülékajtó kézzel nyitható, ha az ActiveDoor funkciót nem aktiválja vagy újra deaktiválja.

 **Sérülésveszély a készülékajtó automatikus nyitásakor és zárásakor**  
Az ajtónyitó és az ajtózsanér területén beszorulhat az ujjá vagy más testrésze.

Tartsa szabadon az ajtónyítási területet.

Ne nyúljon be a kezével az ajtózsanérba vagy a hűtőszekrény belső terébe, amikor záródik az ajtó.

Ne akadályozza az ajtót.

 **Sérülésveszély az automatikusan záródó készülékajtó miatt!**

A kihúzott fiókok vagy teleszkópsínek (modelltől függően) megsérülhetnek.

A fiókokat teljesen tolja be.

A fiók kivétele után teljesen tolja be a teleszkópsíneket.

### ... kopogással

Az ajtó külső vagy belső oldalára kettőt koppintva nyitja vagy zárja az ajtót.

A kopogás érzékenysége bármikor megváltoztatható.

### A kopogásérzékelő érzékenysége

A kopogásérzékelő érzékenységét egy tolókapcsolóval lehet beállítani. Ez a tolókapcsoló az ajtó alsó harmadában, a zsanéroldali külső peremen található (lásd a „Készülék leírása” fejezetet).

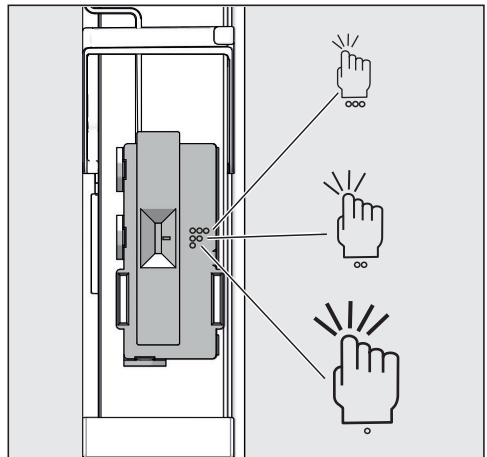

# Készülékleírás

Beállítási lehetőségek

Szimbólum	Érzékenység
3 pont	magas
2 pont	közepes
1 pont	alacsony

Gyárilag a középső fokozat van beállítva.

## ... hangvezérléssel

modelltől függően

A kopogás mellett hangvezérléssel nyithatja ki vagy zárhatja be a készülék ajtaját. Valamennyi beállítást a Miele Appban végezhet el.

- Aktiválja és konfigurálja az ActiveDoor funkciót (lásd a „További beállítások elvégzése” fejezet „1. az ActiveDoor első alkalommal történő aktiválása és konfigurálása” bekezdés).

A következő beállításokkal kapcsolatos információkat a „További beállítások elvégzése” fejezet „Miele@home” című bekezdésében talál.

- Telepítse a Miele Appot okostelefonjára.
- Hozzon létre Wi-Fi kapcsolatot a hűtőszekrénnyel.
- Regisztrálja hűtőszekrénységét a Miele Appban. Ehhez kövesse az Appban megjelenő utasításokat.
- Telepítsen egy hangasszisztent.

## A belső tér kialakítása

### Ice- & PizzaBox

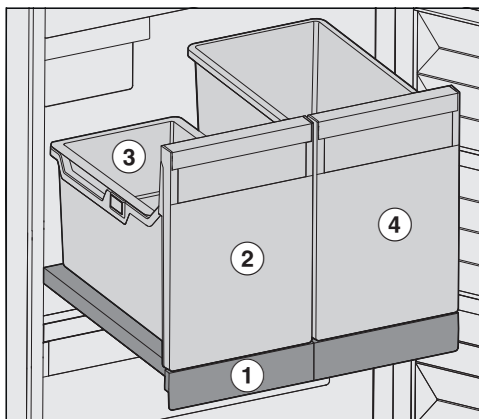

Az Ice- & PizzaBox egy kihúzható polcon ① található, és mindig a teljes egyseget ki kell húzni.

A jégkockafiókban ② egy tároló ③ található. A tároló elegendő a szokásos mennyiségű jégkocka számára. A tárolót a használathoz egyszerűen ki lehet venni, majd vissza lehet tenni.

Ha több jégkockára van szüksége, a tárolót egyszerűen vegye ki a készülékből.

A PizzaBoxba ④ a pizzás dobozokat függőlegesen állítva kell behelyezni.

A pizzás dobozokat így kényelmesen lehet kivenni és elrendezni.

Emellett jól átlátható is a tárolt pizzakészlet.

A PizzaBoxot ezen kívül magasabb élelmiszerek tárolására is használhatja.

 A túlterhelés károsodást okozhat. A túlterhelés kárt tehet a fiókokban és a kihúzható polcban. Tartsa be a kihúzható polc maximális 20 kg-os töltetmennyiségét.



## **Legfelső fiók billentése**

A legfelső fiók billenthető. Ily módon a fagyasztott termékek könnyebben kivethetők.

- Húzza ki a fiókot.

A fiókot véghelyzeti ütközők védik, így nem tud kiesni.

## **A fagyasztózóna rugalmas kialakítása (VarioRoom)**

Ha nagyobb fagyasztandó ételt, mint pl. pulykát vagy vadat szeretne betenni, kivetheti a felső fagyasztófiókat és a fagyasztófiók közötti üveglapokat. Így nagyobb térfogat áll rendelkezésre, ezzel helyet biztosítva a terjedelmesebb, magasabb fagyasztott élelmiszer számára is.

## **Mellékelt tartozékok**

### **Jégkockalapát**

### **Utólag vásárolható tartozékok**

A hűtőkészülékhez praktikus tartozékok, valamint tisztító- és ápolószerek kaphatók a Miele termékválasztékában.

### **Univerzális mikroszálas kendő**

A mikroszálas kendő segít az ujjlenyomatok és enyhébb szennyeződések eltávolításában a nemesacél előlapokon, készülékpaneelen, ablakokon, bútorokon, autóüvegen stb.

### **MicroCloth készlet**

A MicroCloth készlet egy univerzális, egy üveghez való és egy fényesítőkendőből áll.

A kendők különösen szakadásállóak és strapabíróak. A nagyon finom mikroszálaiknak köszönhetően a kendők magas tisztítási teljesítményt érnek el.

### **MicroCloth HyClean**

A MicroCloth HyClean egy antibakteriális univerzális kendő, amely rendkívül szakadásálló és strapabíró. Szárazon vagy nedvesen, tisztítószerezrel vagy anélkül is használható.

Utólag vásárolható tartozékok a Miele webshopjában rendelhetők. Ezeket a termékeket a Miele Ügyfélszolgálatán (lásd ennek a használati útmutatónak a végén) vagy a Miele szakkereskedőknél is megvásárolhatja.

# A hűtőkészülék be- és kikapcsolása

## Az első használat előtt

- Távolítsa el az összes csomagolóanyagot és védőfóliát.
- Tisztítsa le a szekrény belsejét és a tartozékokat (lásd a „Tisztítás és ápolás” fejezetet).

## A hűtőkészülék csatlakoztatása

- Csatlakoztassa a hűtőkészüléket az elektromos hálózathoz az „Elektromos csatlakoztatás” c. fejezetben leírtaknak megfelelően.

A kijelzőn először a Miele felirat, majd a(z)  szimbólum jelenik meg.

## A hűtőkészülék bekapcsolása

- Nyissa ki a készülék ajtaját.
- Koppintson a(z)  szimbólumra a kijelzőn.

A hűtőkészülék hűteni kezd, és a belső világítás világít.

Amint a hűtőkészülék a beállított hőmérsékletet elérte, a(z)  szimbólum kialszik, a hőmérséklet-kijelző folyamatosan világít és a figyelmeztető hang elnémul.



- Ha esetleg zavarná a figyelmeztető hang, akkor koppintson a(z)  piktoگرامra.

A figyelmeztető hangjelzés elhallgat.

A hűtőkészülék az előre beállított hőmérsékletre áll be.

Csak akkor helyezzen élelmiszert a fagyasztózónába, ha a hőmérséklet a fagyasztózónában kellően alacsony (min.  $-18\text{ °C}$ ).

## A hűtőkészülék kikapcsolása

- A kijelzőn érintse meg a hőmérséklet kijelzett értékét.
- Simítsa jobbra, amíg középen meg nem jelenik a(z)  szimbólum.
- Koppintson a(z)  szimbólumra.

A hűtés és a belső világítás kikapcsolása megtörtént.

A kijelzőn megjelenik a következő: .

Vegye figyelembe, hogy a hűtőkészülék nincs leválasztva a hálózatról, ha kikapcsolja.

## Amire hosszabb távollét esetén figyelni kell

Ha hosszabb távollét esetén kikapcsolja a hűtőkészüléket, de nem tisztítja ki, akkor zárt hűtőajtónál fennáll a penészesedés veszélye. Mindenképpen tisztítsa ki a hűtőkészüléket.

Ha hosszabb ideig nem használja a hűtőszekrényt, akkor tartsa be a következőket:

- Kapcsolja ki a hűtőszekrényt.
- Húzza ki a hálózati csatlakozódugót, vagy kapcsolja le az otthoni kismegszakítót.
- Üritse ki a jégkockatárolót.

 A jégkockakészítő sérülése.

Ha üzemelés alatt a vízbevezetés le van zárva és a jégkockakészítő továbbra is üzemel, a vízbevezetés vezetéke eljégesezhet.

Kapcsolja ki a jégkockakészítőt, ha a vízbevezetést felfüggeszti (pl. elutazáskor).

- Zárja el a vízbevezetés elzáró csapját.
- A megfelelő szellőzés és a szagképződés elkerülése érdekében tisztítsa ki a hűtőszekrényt, és hagyja nyitva az ajtaját.

A megfelelő hőmérséklet beállítása nagyon fontos az élelmiszer elegendő ideig való eltarthatósága szempontjából. A hőmérséklet csökkenésével lelassulnak a mikroorganizmusok növekedési folyamatai. Az élelmiszerek nem romlanak meg olyan gyorsan.

A friss élelmiszer lefagyasztásához **-18 °C** szükséges. Így meghosszabbítható az élelmiszerek eltarthatósága, és mindeközben optimális minőségüket is megőrzik.

Amint a hőmérséklet  $-10\text{ °C}$  fölé emelkedik, a mikroorganizmusok elkezdik lebontani az élelmiszert, emiatt az rövidebb ideig lesz eltartható. Ezért a meg- vagy felolvasztott élelmiszert csak akkor szabad újra lefagyasztani, ha már feldolgozták (megfőzték vagy megsütötték). Magas hőmérsékleten a legtöbb mikroorganizmus elpusztul.

Annál jobban emelkedik a hőmérséklet a hűtőkészülékben:

- minél gyakrabban és hosszabb ideig nyitják ki a készülék ajtaját.
- minél több élelmiszert tárolnak benne.
- minél melegebb a frissen elhelyezett élelmiszer.
- minél magasabb a hűtőszekrény környezetének hőmérséklete. A hűtőszekrényt egy meghatározott klímaosztályra (a környezeti hőmérséklet egy adott tartományára) méretezték, amelynek a határértékeit be kell tartani.

## Hőmérséklet-kijelző

Normál üzemben a kijelzőn az a **legmagasabb fagyasztózóna-hőmérséklet** látható, amely pillanatnyilag a hűtőkészülékben uralkodik.

A környezeti hőmérséklettől és a beállítástól függően néhány óráig eltarthat, amíg a készülék a kívánt hőmérsékletet eléri és tartósan kijelzi.

## A hőmérséklet beállítása

- A kijelzőn érintse meg a hőmérséklet kijelzett értékét.
- Simítson balra vagy jobbra, amíg középen meg nem jelenik a kívánt hőmérséklet.
- A megerősítéshez koppintson a kívánt hőmérsékletre.

A hőmérséklet-kijelző ismét a hűtőkészülékben uralkodó tényleges hőmérsékletet mutatja.

## Lehetséges beállítási értékek

- Fagyasztózóna:  $-15$  és  $-28\text{ °C}$  között

## Ha módosította a beállított hőmérsékletet:

- Néhány óra elteltével ellenőrizze a hőmérséklet-kijelzőt. Csak ekkorra áll be a tényleges hőmérséklet.
- kb. 6 óra után csekély mértékben megtöltött hűtőkészülék esetén
- kb. 24 óra után teli hűtőkészülék esetén

Ha a hőmérséklet ezt követően túl magas vagy túl alacsony:

- Ismét állítsa be a hőmérsékletet.

# A SuperFrost alkalmazása

## SuperFrost ❄️

Ha be van kapcsolva a SuperFrost ❄️ funkció, a **fagyasztózóna** nagyon gyorsan lehül a leghidegebb értékre (a környezeti hőmérséklettől függően). A hűtőkészülék a lehető legnagyobb hűtőteljesítménnyel működik, és a hőmérséklet csökken. Ezt a funkciót a friss élelmiszerek lefagyasztása előtt érdemes használni. Ezzel eléri, hogy az élelmiszerek gyorsan átfagyjanak, és így tápértékük, vitamintartalmuk, kinézetük és ízük megmarad.

Ha be van kapcsolva a SuperFrost ❄️ funkció, előfordulhat, hogy a készülék hangosabban működik.

A SuperFrost funkciót kb. **6 órával a lefagyasztandó élelmiszer betárolása előtt** kell bekapcsolni.

Ha a **maximális fagyasztási fokozatot** szeretné használni, **24 órával előbb** be kell kapcsolni a SuperFrost ❄️ funkciót.

A SuperFrost ❄️ funkció legfeljebb 72 óra után automatikusan kikapcsol. A hűtőkészülék újra normál teljesítménnyel működik. A funkció kikapcsolásáig eltelt idő a frissen berakott élelmiszer mennyiségétől függ.

**Tanács:** Energiatakarékosági okból a SuperFrost funkciót ön is kikapcsolhatja, amint az élelmiszerek vagy italok már kellően lehültek.

A SuperFrost funkciót nem szükséges bekapcsolni,

- ha már fagyott élelmiszert tesz be.
- ha naponta legfeljebb csak 2 kg élelmiszert tesz be.

## A SuperFrost ❄️ be- és kikapcsolása

- Érintse meg a hőmérséklet kijelzett értékét.
- A SuperFrost funkció be- és ismételt kikapcsolásához koppintson a(z) ❄️ szimbólumra.

A SuperFrost funkció **használatakor** a(z) ❄️ szimbólum narancssárgán világít.

- A beállításokból való kilépéshez koppintson a hőmérséklet-kijelzőre.

### Az egyes beállításokhoz kapcsolódó magyarázatok

A következőkben csak azon beállítások leírása következik, amelyek további magyarázatot igényelnek.

Beállítási módban  az ajtóriasztás és a többi figyelmeztető jelzés automatikusan le van tiltva.



### Party mód

A Party mód  használata akkor ajánlott, ha nagy mennyiségű, frissen betárolt élelmiszert vagy italt szeretne gyorsan lefagyasztatni, és ha jégkockára van szüksége.

**Tanács:** A Party módot  kb. 4 órával az élelmiszerek behelyezése előtt be kell kapcsolni.

Ha a Party mód  be van kapcsolva, akkor a következők is automatikusan bekapcsolnak:

- a SuperFrost funkció 
- a jégkockakészítő (a készülék jégkockát készít)

A Party mód  kb. 24 óra után automatikusan kikapcsol. A Party módot  azonban bármikor korábban is kikapcsolhatja.

Áramkimaradás esetén a Party mód  kikapcsol.

### A reteszelési funkció / bekapcsolása

A bekapcsolt reteszelési funkció védelmet nyújt a hűtőkészülék véletlen kikapcsolása és az ellen, hogy illetéktelen személyek, pl. gyermekek véletlenül módosítsák a beállításokat.

- Koppintson a(z)  szimbólumra.

- Simítson balra vagy jobbra, amíg középen meg nem jelenik a(z)  szimbólum.

- Koppintson a(z)  szimbólumra.

A reteszelési funkció használatakor a(z)  szimbólum narancssárgán világít.

- Csukja be a készülék ajtaját. A reteszelési funkció  csak ekkor aktiválódik.

### A reteszelési funkció / átmeneti deaktiválása

Ha pl. a hőmérséklet-beállítást szeretné módosítani, akkor átmenetileg deaktiválhatja a reteszelési funkciót:

- Érintse meg a hőmérséklet kijelzett értékét.

- Érintse meg kb. 6 másodpercig .

A kijelző a hőmérséklet-beállításra ugrik.

- Hajtsa végre a kívánt beállításokat.

A készülék ajtajának becsukásával a reteszelési funkció  ismét bekapcsol.

### A reteszelési funkció / teljes kikapcsolása

- Koppintson a(z)  szimbólumra.

- Érintse meg kb. 6 másodpercig .

- Simítson balra vagy jobbra, amíg középen meg nem jelenik a(z)  szimbólum.

- Koppintson a(z)  szimbólumra.

A reteszelési funkció kikapcsolt állapotban a(z)  szimbólum világít.

## További beállítások elvégzése

### Sabbat üzemmód

A hűtőszekrény a vallási szokások támogatása érdekében Sabbat üzemmóddal rendelkezik.

Ha a Sabbat üzemmód  be van kapcsolva, az először a kezdő kijelzőn látható.

3 másodperc elteltével a kijelző kikapcsol.

Amíg a Sabbat üzemmód  be van kapcsolva, addig nem hajthat végre egyetlen beállítást sem a hűtőszekrényén.



Ügyeljen arra, hogy a készülékajtó fixen zárva legyen, mivel a látható és hallható figyelmeztetések ki vannak kapcsolva.

A Sabbat üzemmód  kb. 80 óra után automatikusan kikapcsol.

Bekapcsolt Sabbat üzemmódnál  a következők deaktiválódnak:

- a belső világítás nyitott készülékajtónál
- az összes hang- és optikai jelzés
- a hőmérséklet-kijelző
- az aktív Wi-Fi kapcsolat

Minden további, előzőleg bekapcsolt funkció továbbra is aktív marad.

 A megromlott élelmiszer fogyasztása veszélyeztetheti az egészséget. Mivel a Sabbat üzemmód  alatt bekövetkező esetleges áramszünetet a készülék semmilyen módon nem jelzi, ezért az élelmiszerek bizonyos körülmények között hosszabb ideig magasabb hőmérsékletnek lehetnek kitéve. Ezáltal az élelmiszer eltarthatósága lerövidül.

Ha a Sabbat üzemmód  alatt áramszünet volt, ellenőrizze az élelmiszerek minőségét.

### A Sabbat üzemmód kikapcsolása

- Koppintson a fekete kijelzőre.

Ekkor megjelenik a(z)  szimbólum.

- Koppintson a(z)  szimbólumra.

A(z)  szimbólum narancssárgán világít.

- Koppintson ismét a(z)  szimbólumra.

Amikor a Sabbat üzemmód ki van kapcsolva, a(z)  szimbólum fehéren világít.

### Tudnivalók a Sabbat üzemmóddal kapcsolatban

Ezt a terméket a Star-K, egy nemzetközi, kóser-tanúsítással foglalkozó intézet tanúsította.

Itt lekérdezheti a Star-K tanúsítvány verziószámát.

### Automatikus ajtónyitó (ActiveDoor)



Az alábbi beállítások végezhetők el:

1. Az ActiveDoor aktiválása és konfigurálása a hűtőszekrény üzembe helyezésekor vagy egy későbbi időpontban
2. Az ActiveDoor deaktiválása
3. Az ActiveDoor aktiválása, ha a funkciót már konfigurálták és deaktiválták
4. A meghatározott ajtónyitási szög módosítása

## 1. Az ActiveDoor első alkalommal való aktiválása és konfigurálása

Az aktiválás és konfigurálás több lépésből áll:

### Az ActiveDoor aktiválása

- Koppintson a(z)  szimbólumra.
- Simítson balra vagy jobbra, amíg középen meg nem jelenik a(z)  szimbólum.
- Koppintson a(z)  szimbólumra.

A kijelzőn sárgán világít a(z)  ikon.

- Érintse meg az OK gombot.

A kijelzőn sárgán világít a(z)  ikon. Most meg kell adnia az ajtónyitási szöveget.

### Az ajtónyitási szög meghatározása

Tartsa szabadon az ajtónyitási területet.

- Nyissa ki az ajtót a kívánt ajtónyitási szögre (legalább 70°).



**Tanács:** A fiók akadálytalan kihúzásához legalább 90°-os ajtónyitási szöget kell beállítani.

- Érintse meg az OK gombot.



A kijelzőn sárgán világít a(z)  ikon.

- Érintse meg az OK gombot.

- A kijelzőn megjelenik a(z)  ikon: az ajtónyitási szög mentése **nem** sikerült.

Az információt a(z)  ikon megérintésével erősítse meg. A kijelzőn sárgán világít a(z)  ikon. Kezdje újra a(z) „ Az ajtónyitási szög meghatározása” lépésnél.

- A kijelzőn megjelenik a(z)  ikon: az ajtónyitási szög mentése sikeres.

Az információt a(z)  ikon megérintésével erősítse meg. A kijelzőn sárgán világít a(z)  ikon. El kell végeznie egy referencia állítást.

### A referencia állítás elvégzése

 Sérülésveszély a készülékajtó automatikus nyitásakor és zárásakor  
Az ajtónyitó és az ajtózsánér területén beszorulhat az ujjá vagy más testrésze.

Tartsa szabadon az ajtónyitási területet.

Ne nyúljon be a kezével az ajtózsánérba vagy a hűtőszekrény belső terébe, amikor záródik az ajtó.

Ne akadályozza az ajtót.

 Sérülésveszély az automatikusan záródó készülékajtó miatt!

A kihúzott fiókok vagy teleszkópsínek (modelltől függően) megsérülhetnek.

A fiókokat teljesen tolja be.



A fiók kivétele után teljesen tolja be a teleszkópsíneket.

- Érintse meg az OK gombot.

A referencia állítás elkezdődik. Ekkor az ajtó egyszer automatikusan bezáródik és újból kinyílik.



Ezzel egyidejűleg a kijelzőn villog a(z)  ikon, és megszólal egy hangjelzés.

- A kijelzőn megjelenik a(z)  ikon: a referencia állítás **nem** sikerült.

Az információt a(z)  ikon megérintésével erősítse meg. A kijelzőn sárgán világít a(z)  ikon: kezdje újra a(z) „ Az ActiveDoor aktiválása” lépésnél.

- A kijelzőn megjelenik a(z)  ikon: a referencia állítás sikeres.

## További beállítások elvégzése

Az információt a(z)  ikon megérintésével erősítse meg. A kijelzőn sárgán világít a(z)  ikon. Most el kell mentenie a kiválasztott ajtónyitási szöveget.

### **A kiválasztott ajtónyitási szög mentése**



- Érintse meg az *OK* gombot.

A kijelzőn megjelenik a(z)  ikon: az ajtónyitási szög mentése sikeres.

- Az információt a(z)  ikon megérintésével erősítse meg.

A kijelzőn narancssárgán világít a(z)  ikon. Az ActiveDoor aktíválva van.

### **2. Az ActiveDoor deaktiválása**

- Koppintson a(z)  szimbólumra.
- Simítson balra vagy jobbra, amíg középen meg nem jelenik a(z)  szimbólum.



- Koppintson a(z)  szimbólumra.

A kijelzőn narancssárgán világít a(z)  ikon.

- Koppintson a(z)  szimbólumra.

A(z)  ikon fehéren világít, és az ActiveDoor deaktiválva van.

### **3. Az ActiveDoor aktiválása**

- Koppintson a(z)  szimbólumra.
- Simítson balra vagy jobbra, amíg középen meg nem jelenik a(z)  szimbólum.



- Koppintson a(z)  szimbólumra.

A kijelzőn megjelenik a következő: .

- Koppintson a(z)  szimbólumra.

A(z)  ikon narancssárgán világít, és az ActiveDoor aktíválva van.

### **4. A meghatározott ajtónyitási szög módosítása**

- Koppintson a(z)  szimbólumra.
- Simítson balra vagy jobbra, amíg középen meg nem jelenik a(z)  szimbólum.
- Koppintson a(z)  szimbólumra.

A kijelzőn narancssárgán világít a(z)  ikon.

- Simítson balra vagy jobbra, amíg középen meg nem jelenik a(z)  szimbólum.

- Koppintson a(z)  szimbólumra.

A kijelzőn sárgán világít a(z)  ikon. Most meg kell adnia az ajtónyitási szöveget.

### **Az ajtónyitási szög meghatározása**

Tartsa szabadon az ajtónyitási területet.

- Nyissa ki az ajtót a kívánt ajtónyitási szögre (legalább 70°).



**Tanács:** A fiók akadálytalan kihúzásához legalább 90°-os ajtónyitási szöveget kell beállítani.

- Érintse meg az *OK* gombot.

A kijelzőn sárgán világít a(z)  ikon.



- Érintse meg az *OK* gombot.

- A kijelzőn megjelenik a(z)  ikon: az ajtónyitási szög mentése **nem** sikerült.

Az információt a(z)  ikon megérintésével erősítse meg. A kijelzőn sárgán világít a(z)  ikon. Kezdje újra a(z) „ Az ajtónyitási szög meghatározása” lépésnél.

- A kijelzőn megjelenik a(z)  ikon: az ajtónyitási szög mentése sikeres.



Az információt a(z)  ikon megérintésével erősítse meg. A kijelzőn sárgán világít a(z)  ikon. El kell végeznie egy referencia állítást.

### **A referencia állítás elvégzése**

 Sérülésveszély a készülékajtó automatikus nyitásakor és zárásakor  
Az ajtónyitó és az ajtózsánér területén beszorulhat az ujjá vagy más testrésze.

Tartsa szabadon az ajtónyitási területet.

Ne nyúljon be a kezével az ajtózsánérba vagy a hűtőszekrény belső terébe, amikor záródik az ajtó.

Ne akadályozza az ajtót.

 Sérülésveszély az automatikusan záródó készülékajtó miatt!

A kihúzott fiókok vagy teleszkópsínek (modelltől függően) megsérülhetnek.

A fiókokat teljesen tolja be.



A fiók kivétele után teljesen tolja be a teleszkópsíneket.

- Érintse meg az *OK* gombot.



A referencia állítás elkezdődik. Ekkor az ajtó egyszer automatikusan bezáródik és újból kinyílik.

Ezzel egyidejűleg a kijelzőn villog a(z)  ikon, és megszólal egy hangjelzés.

- A kijelzőn megjelenik a(z)  ikon: a referencia állítás **nem** sikerült.

Az információt a(z)  ikon megérintésével erősítse meg. A kijelzőn sárgán világít a(z)  ikon: kezdje újra a(z) „ Az ActiveDoor aktiválása“ lépésnél.

- A kijelzőn megjelenik a(z)  ikon: a referencia állítás sikeres.

Az információt a(z)  ikon megérintésével erősítse meg. A kijelzőn sárgán világít a(z)  ikon. Most el kell mentenie a kiválasztott ajtónyitási szöveget.

### **A kiválasztott ajtónyitási szöveg mentése**

- Érintse meg az *OK* gombot.



A kijelzőn megjelenik a(z)  ikon: az ajtónyitási szöveg mentése sikeres.

- Az információt a(z)  ikon megérintésével erősítse meg.

A kijelzőn narancssárgán világít a(z)  ikon. Az ActiveDoor aktiválva van.

### **Az ajtóriasztás bekapcsolásáig eltelt időtartam** módosítása

Beállíthatja, hogy a készülékajtó kézi kinyitása után mennyi idővel szólaljon meg az ajtóriasztás.

- Koppintson a(z)  szimbólumra.
- Simítson balra vagy jobbra, amíg középen meg nem jelenik a(z)  szimbólum.
- Koppintson a(z)  szimbólumra.
- Simítson balra vagy jobbra, amíg középen meg nem jelenik a kívánt, 30 másodperc és 3 perc 30 másodperc közötti időtartam.
- A megerősítéshez koppintson a kívánt beállításra.

### **Miele@home**

A hűtőkészülék integrált Wi-Fi-modullal van felszerelve.

Gyárilag a hálózati funkció deaktiválva van.

A használatához szüksége van a következőkre:

- Wi-Fi-hálózat

## További beállítások elvégzése

- Miele App,
- Miele felhasználói fiók. A felhasználói fiókot a Miele App segítségével tudja létrehozni.

A Miele App végigvezeti önt a hűtőkészülék és az otthoni Wi-Fi-hálózat közötti kapcsolat létrehozásán.

Miután csatlakoztatta a hűtőkészüléket a Wi-Fi-hálózatához, az App segítségével pl. a következőket tudja elvégezni:

- információk lehívása hűtőkészüléke üzemi állapotáról
- hűtőkészüléke beállításainak módosítása

A hűtőkészülék Wi-Fi-hálózatba történő csatlakoztatásával növekszik az energiafogyasztás – akkor is, ha a hűtőkészülék ki van kapcsolva.

Gondoskodjon arról, hogy a hűtőkészüléke felállítási helyén a Wi-Fi-hálózat jelerőssége megfelelő legyen.

### A Wi-Fi kapcsolat elérhetősége

A Wi-Fi kapcsolat egy frekvencia tartományt oszt meg más készülékekkel (pl. mikrohullámú sütő, távirányítású játékok). Ezért időszakos vagy állandó kapcsolódási zavarok léphetnek fel. A kínált funkciók állandó rendelkezésre állását ezért nem lehet biztosítani.

### A Miele@home elérhetősége

A Miele App használata a Miele@home szolgáltatások elérhetőségétől függ az ön országában.

A Miele@home szolgáltatás nem minden országban elérhető.

Információkat az elérhetőségről a [www.miele.com](http://www.miele.com) weboldalon talál.

### Miele alkalmazás

A Miele alkalmazást ingyenesen letöltheti az Apple AppStore-ból vagy a Google Play áruházból.



### A Miele@home első beüzemelése

- Koppintson a(z) szimbólumra.
- Simítson balra vagy jobbra, amíg középen nem jelenik a(z) szimbólum.
- Koppintson a(z) szimbólumra.
- Koppintson a kívánt csatlakoztatási módra (APP vagy WPS).

A sikeres bejelentkezést követően megjelenik a(z) szimbólum a kezdő kijelzőn.

Ha a kapcsolat nem jött létre, akkor a(z) szimbólum jelenik meg.

- Ez esetben indítsa újra a folyamatot.

### A Wi-Fi-kapcsolat deaktiválása vagy aktiválása





- Koppintson a(z) szimbólumra.
- Simítson balra vagy jobbra, amíg középen meg nem jelenik a(z) szimbólum.
- Koppintson a(z) szimbólumra.
- A Wi-Fi-kapcsolat deaktiválásához koppintson a(z) szimbólumra.

Ekkor megjelenik a(z) szimbólum.

- A Wi-Fi-kapcsolat újbóli aktiválásához koppintson a(z) szimbólumra.
- A menüszintről való kilépéshez koppintson a(z) szimbólumra.

Amikor a Wi-Fi-kapcsolat aktív, a(z)  szimbólum világit a kezdő kijelzőn.

### A hálózati konfiguráció visszaállítása

- Koppintson a(z)  szimbólumra.
- Simítson balra vagy jobbra, amíg középen meg nem jelenik a(z)  szimbólum.
- Koppintson a(z)  szimbólumra.
- Simítson jobbra, amíg középen meg nem jelenik a(z)  szimbólum.
- Koppintson a(z)  szimbólumra.
- Koppintson a(z) OK szimbólumra.



A Miele@home minden elvégzett beállítása és a bevitt értékek is visszaállnak.

A Wi-Fi-kapcsolatot deaktiválták, a(z)  szimbólum eltűnik a kezdő kijelzőről.

Ha a hűtőkészüléket kiselejtezi, eladja, vagy használt hűtőkészüléket helyez üzembe, állítsa vissza a hálózati konfigurációt. Ezzel az összes személyes adat törlődik a hűtőkészülékből. Ezenkívül a korábbi tulajdonos sem férhet többé hozzá a hűtőkészülékhez.

### A figyelmeztető és egyéb hangjelzések hangerejének / módosítása

A figyelmeztető és egyéb (pl. ajtóriasztáshoz vagy hibaüzenethez kapcsolódó) hangjelzések hangerejét módosíthatja. Vagy ha zavarónak érzi, ki is kapcsolhatja a figyelmeztető és egyéb hangjelzéseket.



- Koppintson a(z)  szimbólumra.
- Simítson balra vagy jobbra, amíg középen meg nem jelenik a(z)  szimbólum.
- Koppintson a(z)  szimbólumra.

- A szegmenssávon balra vagy jobbra simítva válassza ki a kívánt hangerőt.
- A szegmenssávra koppintva hagyja jóvá a kívánt hangerőt.

Ha a figyelmeztető és egyéb hangjelzések ki vannak kapcsolva, a(z)  szimbólum látható a kijelzőn.

### A kijelző fényerejének módosítása





A kijelző fényerejét a környezet fényviszonyaihoz igazíthatja.

- Koppintson a(z)  szimbólumra.
- Simítson balra vagy jobbra, amíg középen meg nem jelenik a(z)  szimbólum.
- Koppintson a(z)  szimbólumra.
- A szegmenssávon balra vagy jobbra simítva válassza ki a kívánt fényerőfokozatot.
- A szegmenssávra koppintva hagyja jóvá a kívánt fényerőfokozatot.

### A bemutató üzemmód kikapcsolása

A bemutató üzemmód  lehetővé teszi a szakkereskedőknek a hűtőkészülék bekapcsolt hűtés nélküli bemutatását. Magáncélú használat során erre a beállításra nincs szüksége.

Ha gyárilag bekapcsolták a bemutató üzemmódot, a(z)  szimbólum látható a kezdő kijelzőn.

- Koppintson a(z)  szimbólumra.
- Koppintson a(z)  szimbólumra.
- Simítson balra vagy jobbra, amíg középen meg nem jelenik a(z)  szimbólum.
- Koppintson a(z)  szimbólumra.



A bemutató üzemmód  kikapcsolása után a hűtőkészülék kikapcsol, és újra be kell kapcsolni.

## További beállítások elvégzése

---

### A beállítások visszaállítása a kiszállítási állapotra

A hűtőkészülék összes beállítása visszaáll a kiszállítási állapotra (a beállításokat lásd a „Készülék-leírás“ c. fejezetben).

- Koppintson a(z)  szimbólumra.
- Simítson balra vagy jobbra, amíg középen meg nem jelenik a(z)  szimbólum.
- Koppintson a(z)  szimbólumra.

Ekkor megjelenik a(z)  szimbólum.

- Koppintson az *OK* gombra.

A hűtőkészülék kikapcsol, és újra be kell kapcsolni.

### Információk

A kijelzőn megjelennek a készülékadatok (modellazonosító és sorozatszám).

Ezekre a készülékadatokra szüksége lesz az alábbi esetekben:

- a hűtőszekrény Wi-Fi hálózatra csatlakoztatásakor (lásd a „További beállítások elvégzése“ című fejezet „Miele@home“ szakaszát) (modelltől függően).
- üzemzavar bejelentéséhez a Miele Ügyfélszolgálatnál (lásd az „Ügyfélszolgálat“ című fejezetet).
- információk lekérdezéséhez az EPREL adatbázisból (lásd az „Ügyfélszolgálat“ című fejezetet).

 A megromlott élelmiszer fogyasztása veszélyeztetheti az egészséget. Ha a hőmérséklet hosszabb ideig  $-18\text{ }^{\circ}\text{C}$ -nál melegebb volt, a fagyasztott áru meg- vagy felolvadhat. Ezáltal az élelmiszer eltarthatósága lerövidül. Ellenőrizze, hogy a fagyasztott élelmiszer meg- vagy felolvadt-e. Ebben az esetben minél hamarabb fogyassza el ezeket az élelmiszereket, vagy pedig az ismételt lefagyasztás előtt főzze meg vagy süsse meg őket.

## Hőmérsékleti riasztás

A hűtőkészülék hőmérsékleti riasztással van ellátva annak érdekében, hogy a hőmérséklet ne emelkedjen észrevétlenül a fagyasztózónában.

Ha a hőmérséklet túl magas hőmérsékleti tartományt ér el, a hőmérséklet kijelzőn a(z)  pirosan világít. Továbbá egy figyelmeztető hang szólal meg, amíg az állapot meg nem szűnik, vagy ki nem kapcsolják a figyelmeztető hangot.

A beállított hőmérséklettől függ, hogy a hűtőkészülék mikor tartja túl magasnak az adott hőmérséklet-tartományt.

Hallható és látható jelzés a következő helyzetekben fordul elő:

- Ha bekapcsolja a hűtőkészüléket, és a hőmérséklet az egyik hőmérsékletzónában túl nagy mértékben tér el a beállított hőmérséklettől.
- Ha fagyasztott élelmiszert szortíroz és vesz ki, közben túl sok meleg levegő áramlik be.
- Ha nagyobb mennyiségű élelmiszert fagyaszt le.
- Ha meleg, friss élelmiszert fagyaszt le.
- Ha hálózatkimaradás lépett fel.
- A hűtőkészülék meghibásodott.

A hőmérsékleti riasztás kikapcsolása előtt meg kell határozni és ki kell javítani a hőmérsékleti riasztás okát.

Ha zavarja a figyelmeztető hangjelzés, akkor korábban is kikapcsolhatja.

■ Koppintson a(z)  szimbólumra.

Ezzel jóváhagyta a figyelmeztető jelzést: a(z)  kialszik és a figyelmeztető hangjelzés elnémul.

A kijelzőn megjelenik a kezdőképernyő: a hőmérséklet-kijelzőn kb. 1 percre villogva megjelenik az eddig a hűtőben uralkodott legmagasabb hőmérséklet. Végül a hőmérséklet-kijelző a hűtőkészülékben uralkodó aktuális hőmérsékletre vált.



# Hőmérsékleti és ajtóriasztás

## Ajtóriasztás

### Ajtóriasztás kézi ajtónyitásnál



A készülék ajtaja hosszabb ideig nyitva van.

A hűtőkészüléket ajtóriasztással szerelték fel a nyitva álló készülékajtónál fel-lépő energiaveszteség elkerülése és a betárolt hűtőáru védelme érdekében.



Ha a készülékajtó hosszabb ideig nyitva van, a(z)   szimbólum sárgán világít a hőmérséklet-kijelzőn. Ezenkívül egy figyelmeztető hang is megszólal, a belső világítás pedig villog.



Az ajtóriasztás bekapcsolásáig eltelt időtartam módosítható (lásd a „További beállítások elvégzése“ c. fejezetet).

Az ajtóriasztás figyelmeztető hangja azonban ki is kapcsolható (lásd a „További beállítások elvégzése“ c. fejezetet).

Amint a készülékajtó becsukódik, a figyelmeztető hang elnémul, a(z)   szimbólum pedig eltűnik a kijelzőről.

### Az ajtóriasztás idő előtti kikapcsolása

■ Érintse meg a kijelzőn a(z)   lehetőséget.



A figyelmeztető hang elnémul, a(z)   szimbólum eltűnik, a belső világítás pedig folyamatosan világít.

Ha a készülékajtó nem csukódik be, az ajtóriasztás kb. 1 perc múltán ismét megszólal.



### Ajtóriasztás automatikus ajtónyitásnál

Az ActiveDoor hamarosan bezárja az ajtót.



A hűtőkészüléket ajtóriasztással szerelték fel a nyitva álló készülékajtónál fel-lépő energiaveszteség elkerülése és a betárolt hűtőáru védelme érdekében.



Ha a készülékajtó hosszabb ideig nyitva van, a kijelzőn sárgán villogva jelenik meg a(z)   ikon. Ezenkívül egy figyelmeztető hang is megszólal, a belső világítás pedig villog.

Az ajtóriasztás figyelmeztető hangja azonban ki is kapcsolható (lásd a „További beállítások elvégzése“ c. fejezetet).



Rövid idő múlva az ajtó automatikusan bezárul. A figyelmeztető hang elhallgat, és eltűnik a kijelzőről a(z)   ikon.

### Az ActiveDoor ajtóriasztás idő előtti kikapcsolása

■ Érintse meg a kijelzőn a(z)   lehetőséget.

A figyelmeztető hang elnémul, a(z)   szimbólum eltűnik, a belső világítás pedig folyamatosan világít.

Ha a készülékajtó nem csukódik be, az ajtóriasztás kb. 1 perc múltán ismét megszólal.

A(z)   szimbólum sárgán világít a hőmérséklet-kijelzőn. Ezenkívül egy figyelmeztető hang is megszólal, a belső világítás pedig villog (lásd az „Ajtóriasztás: a készülékajtó hosszabb ideig nyitva van“ c. részt).

## Mi történik friss élelmiszer lefagyasztásakor?

 A megromlott élelmiszer fogyasztása veszélyeztetheti az egészséget. Ha a hőmérséklet hosszabb ideig  $-18\text{ }^{\circ}\text{C}$ -nál melegebb volt, a fagyasztott áru meg- vagy felolvadhat. Ezáltal az élelmiszer eltarthatósága lerövidül. Ellenőrizze, hogy a fagyasztott élelmiszer meg- vagy felolvadt-e. Ebben az esetben minél hamarabb fogyassza el ezeket az élelmiszereket, vagy pedig az ismételt lefagyasztás előtt főzze meg vagy süsse meg őket.

A friss élelmiszereknek a lehető leggyorsabban át kell fagygniuk, hogy tápértékük, vitamintartalmuk, kinézetük és ízük megmaradjon.

Ha az élelmiszer gyorsan átfagy, a sejtfolyadékknak kevesebb ideje van a sejtből a sejtközi térbe áramlania. A sejtek lényegesen kevésbé zsugorodnak össze. Felolvasztáskor az a csupán kis mennyiségű folyadék, ami a sejtközi terekbe áramlott, vissza tud áramlani a sejtekbe, így a nedvességvesztés nagyon csekély. Ezért csak egy kis víztócsa keletkezik.

### Maximális fagyasztási kapacitás

Annak érdekében, hogy az élelmiszerek a lehető leggyorsabban teljesen átfagyjanak, nem szabad túllépni a maximális fagyasztási kapacitást. A 24 órán belül legfeljebb lefagyasztható mennyiséget a típusú táblán találhatja meg: „Gefriervermögen ... kg/24 h“ (fagyasztási kapacitás ... kg/24 h).

## Fagyasztott készétel behelyezése

Ha lefagyasztott készételt szeretne behelyezni, már vásárláskor az üzletben ellenőrizze:

- a csomagolás sértetlenségét,
  - az eltarthatóság dátumát, valamint
  - a bolti fagyasztóláda hűtőzóna-hőmérsékletének  $-18\text{ }^{\circ}\text{C}$ -nak vagy hidegebbnek kell lennie.
- A fagyasztott készételt lehetőleg szigetelt hűtőtasakban szállítsa, és gyorsan helyezze be a hűtőkészülékbe.

## Friss élelmiszerek lefagyasztása otthon

### A bepakolás előtt

- 2 kg-nál nagyobb mennyiségű friss élelmiszer esetén az élelmiszer behelyezése előtt 6 órával kapcsolja be a SuperFrost ❄️ funkciót.
- Ennél nagyobb mennyiségű lefagyasztandó élelmiszer esetén az élelmiszer behelyezése előtt 24 órával kapcsolja be a SuperFrost ❄️ funkciót.

Így a már behelyezett fagyasztott áru hidedtartalékot kap.

- Csak friss és kifogástalan állapotú élelmiszert fagyasszon le!

Ügyeljen arra, hogy bizonyos élelmiszerek nem fagyaszthatók. Ide tartoznak pl. az olyan zöldségfajták, amelyeket általában nyersen fogyasztanak, mint a fejes saláta vagy a retek.

# Fagyasztás és tárolás

**Tanács:** Azért, hogy az íz, az aroma és a C-vitamin megmaradjon, a zöldséget lefagyasztás előtt blansírozni kell. Ehhez a zöldséget tegye adagonként 2–3 percre forrásban lévő vízbe. Ezután vegye ki a zöldséget, és gyorsan hűtse le hideg vízben. Csöpögtesse le a zöldséget.

## A lefagyasztandó élelmiszer csomagolása

■ A fagyasztást adagonként végezze.

**Tanács:** A fagyási sérülés megakadályozása érdekében válasszon megfelelő csomagolást (mint pl. fagyasztó doboz).

- Nyomja ki a levegőt a csomagolásból, majd szorosan zárja le a csomagot.
- A csomagolásra írja rá a tartalmát és a lefagyasztás dátumát.

## Lefagyasztandó élelmiszerek behelyezése

⚠ A túl nehéz betárolt élelmiszer károsodást okozhat.

A túl nehéz betárolt élelmiszer kárt tehet a fagyasztófiókban/üveglapban. Tartsa be a behelyezett élelmiszerek megfelelő maximális mennyiségét:  
fagyasztófiók = 12 kg  
üveglap = 35 kg

A lefagyasztandó élelmiszer nem érintkezhet a már lefagyasztott élelmiszerekkel, ugyanis az utóbbiak ilyenkor felolvadhatnak.

- A csomagokat szárazon tegye be, hogy elkerülje az össze- vagy ráfagyást.

Annak érdekében, hogy az élelmiszerek gyorsan teljesen átfagyjanak, ne lépje át a következő csomagolási méreteket:

- Zöldség és gyümölcs: max. 1 kg
- Hús: max. 2,5 kg

## – kismennyiségű fagyasztott áru

Az élelmiszereket a felső fagyasztófiókban fagyassza le.

- Tegye a lefagyasztandó élelmiszert szélesen elterítve a **felső** fagyasztófiók aljára, hogy a lehető leggyorsabban a közepéig átfagyjon.

## – VarioRoom: maximális mennyiségű fagyasztott áru behelyezése (lásd a típusú táblát)

A ventilátornylás eltörleszölása esetén csökken a hűtőteljesítmény, és nő az energiafogyasztás.

A fagyasztandó élelmiszer betárolásakor ügyeljen arra, hogy a ventilátor nyílása ne legyen lefedve.

**Tanács:** A fagyasztózónát rugalmasan kibővítheti. Ha nagyobb lefagyasztandó élelmiszert, pl. pulykát vagy vadat szeretne betenni, kivetheti a fagyasztófiók közti üveglapokat.

- Vegye ki a felső fagyasztófiókokat.
- Tegye a lefagyasztandó élelmiszert szélesen elterítve a felső üveglapokra, hogy a lehető leggyorsabban a közepéig átfagyjon.

## A lefagyasztás után:

- Kapcsolja ki ismét a SuperFrost ❄️ funkciót.
- Helyezze a lefagyasztott élelmiszert a fagyasztófiókba, és tolja vissza őket.



## Lefagyasztott élelmiszerek tárolási ideje

Élelmiszer-csoport	Tárolási idő (hónap)
Fagylalt	2-től 6-ig
Kenyér, péksütemények	2-től 6-ig
Sajt	2-től 4-ig
Zsíros hal	1-től 2-ig
Sovány hal	1-től 5-ig
Kolbász, sonka	1-től 3-ig
Vadhús, sertéshús	1-től 12-ig
Szárnyas, marhahús	2-től 10-ig
Zöldség, gyümölcs	6-től 18-ig
Fűszernövények	6-től 10-ig

A megadott tárolási idők irányadó értékek.

A kereskedelmi forgalomban kapható mélyhűtött termékek esetén a csomagoláson megadott tárolási idő az irányadó.

A fagyasztási hőmérséklet folyamatosan  $-18\text{ °C}$ -on való tartása esetén és megfelelő higiénia mellett kihasználhatjuk az élelmiszer maximális eltarthatósági idejét, ráadásul csökkenhet a kidobott élelmiszerek mennyisége is.

## Italok gyorshűtése

A gyors lehűtés érdekében a fagyasztózónába helyezett palackokat **legkésőbb egy óra múlva** vegye ki. A palackok szét-durrannak.

## Jégkocka készítése

Mielőtt bekapcsolná a jégkockakészítőt, ügyeljen a következőkre:

- A jégkockakészítő tiszta.
- A hűtőszekrény be van kapcsolva.
- Csak akkor készíthető jégkocka, ha a jégkockafiókot teljesen becsukta.
- A jégkockafiókban felül egy tároló található. Ha több jégkockára van szüksége, a tálcát egyszerűen vegye ki a készülékből. A jégkockakészítő ekkor automatikusan annyi jégkockát készít, amíg a jégkockafiókot a benne levő maximális töltési magasságig fel nem tölti.

 A csíraszennyezett víz egészségkárosító hatású lehet.

Az üzembe helyezést követő első három jégkockát dobja el, mert a víz amelyből készültek, a vízbevezetés első átöblítésére szolgál.

Ez vonatkozik mind az első üzembe helyezésre, mind pedig arra az esetre, ha a jégkockakészítő hosszabb ideig (több mint 5 napig) ki volt kapcsolva.

Az első üzembe helyezést követően akár 24 óráig is eltarthat, amíg az első jégkockák a jégkockakészítőből a fiókba esnek.



A jégkockakészítő ismételt be- és kapcsolása után ez a folyamat maximum 6 órán át tart.

A jégkockakészítővel csak háztartási mennyiségeket állítson elő.

A jégkockakészítő kb. 0,8 kg jégkockát készít el 24 óra alatt.

Az előállított jégkockák mennyisége a fagyasztózána hőmérsékletétől függ: **minél alacsonyabb a hőmérséklet, annál több jégkocka keletkezik adott idő alatt.**

## A jégkockakészítő be-/ki- kapcsolása

- Koppintson a(z)  szimbólumra.
- Simítson balra vagy jobbra, amíg középen meg nem jelenik a(z)  szimbólum.
- Koppintson a(z)  szimbólumra.

Ha a jégkockakészítő be van kapcsolva, a(z)  szimbólum narancssárgán világít.

Miután a fagyasztózána lehült, a jégkockakészítő feltöltődik vízzel.

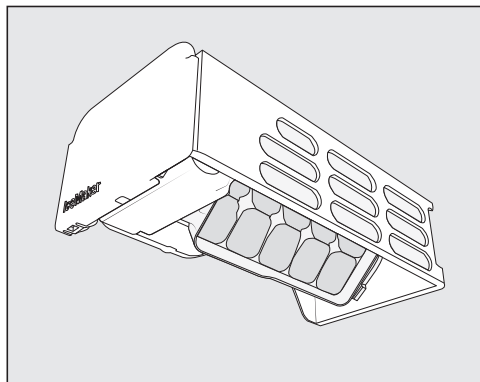

Amint megfagy a víz, a jégkockák a beépített jégkockatálcából automatikusan beleesnek a tárolóba. A tárolót igény szerint ki is lehet venni.

Amint a tároló vagy a jégkockafiók megtelik, a jégkockakészítés automatikusan leáll. A fiók nem telik meg a széléig.

**Tanács:** A jégkockák töltési mennyiségét növelheti, ha időközönként egyenletesen elosztja a jégkockákat.

**Tanács:** Rendszeresen ürítse ki a jégkockatárolót vagy a jégkockafiókot, de legkésőbb akkor, ha már több mint egy hete nem használt jeget. Így a jég mindig friss lesz, és megakadályozhatja, hogy a jégkockák összeálljanak.

Ha nem szeretne jégkockát készíteni, a fagyasztózónától függetlenül is kikapcsolhatja a jégkockakészítőt.

Ha a jégkockakészítő ki van kapcsolva, a jégkockafiókban élelmiszereket is lehet fagyasztani.

- Tolja vissza ismét teljesen a jégkockafiókat, ha folytatni szeretné a jégkockakészítést.

## Leolvasztás

---

A hűtőgépet egy „NoFrost“ rendszerrel látták el, ami által a hűtőkészülék automatikusan leolvaszt.

A keletkező nedvesség a párologtatónál lecsapódik, időről időre leolvad és elpárolog.

Az automatikus leolvasztásnak köszönhetően a hűtőkészülék mindig jégmentes marad. Ennek a rendszernek köszönhetően az élelmiszer nem olvad meg.

A hűtőkészülék belsejében lévő típus-táblát nem szabad eltávolítani. Hiba esetén szükség van rá.

Ügyeljen arra, hogy ne jusson víz az elektronikába vagy a világításba.

 A behatoló nedvesség károsodást okozhat.

A gőztisztító készülék gőze károsíthatja a műanyag részeket és az elektromos alkatrészeket.

Ne használjon gőztisztító készüléket a hűtőkészülék tisztításához.

## Útmutatások a tisztítószer kiválasztásához

A hűtőkészülék belsejében csak élelmiszerekre ártalmatlan tisztító- és ápolószereket használjon.

Hogy a felületek károsodását elkerülje, **ne** használjon a tisztításhoz

- szóda-, ammónia-, sav- vagy kloridtartalmú tisztítószerket,
- vízkőoldó tisztítószerket,
- dörzsölő hatású tisztítószerket (pl. súrolóport, folyékony súrolószert, súrolóköveket),
- oldószertartalmú tisztítószerket,
- nemesacél-tisztító szereket,
- mosogatógép-tisztítót,
- sütőtisztító spray-ket,
- üvegtisztítót,
- dörzsölő, kemény szivacsot és keféket (pl. edénysúroló szivacsot),
- tisztítóradírt,
- éles fémpengét.

A tisztításhoz tiszta szivacskendőt, langyos vizet és kevés kézi mosogatószert ajánlunk.

## A hűtőkészülék előkészítése tisztításhoz

■ Kapcsolja ki a hűtőkészüléket.

A kijelzőn megjelenik a(z)  szimbólum és a hűtés kikapcsol.

■ Vegye ki az élelmiszereket a hűtőkészülékből, és tárolja azokat hűvös helyen.

■ A kivehető tartozékokat vegye ki a tisztításhoz (lásd a „Tartozékok kivétele és szétszedése tisztítás céljából” c. fejezetet).

## A belső tér tisztítása

Rendszeresen, legalább havonta egyszer tisztítsa meg a hűtőkészüléket.

Ha a szennyeződések hosszabb ideig vannak a felületen, bizonyos körülmények között már nem távolíthatók el. A felületek elszíneződhetnek vagy megváltozhatnak.

A legjobb, ha azonnal eltávolítja a szennyeződéseket.

- **A belső teret** tiszta szivacskendővel, langyos vízzel és egy kevés kézi mosogatószerrel tisztítsa meg.
- Tisztítás után töröljön át mindent tiszta vízzel, majd szárítson meg mindent egy kendővel.
- A megfelelő szellőzés és a szagképződés elkerülése érdekében hagyja még egy kis időre nyitva a hűtőkészülék ajtaját.

# Tisztítás és ápolás

## Tartozékok kézi vagy mosogatógépben való tisztítása

A következő alkatrészeket csak **kézzel** tisztítsa:

- minden fiók
- Kihúzható polc Ice- & PizzaBoxszal
- Teleszkópsínek és védőlécek (az üveglapoknál)
- a tálca
- a jégkockalapát

A következő alkatrészek **mosogatógépben moshatók**:

⚠ A túl nagy mosogatógép-hőmérséklet károsodást okozhat.

A hűtőkészülék alkatrészei 55 °C feletti mosogatógép-hőmérséklet esetén használhatatlanná válhatnak, és pl. deformálódhatnak.

Mosogatógépben mosható alkatrészeket kizárólag maximum 55 °C-os mosogatóprogrammal mosogasson.

Természetes színezőanyagokkal (pl. sárgarépa, paradicsom és ketchup) érintkezve a műanyag alkatrészek a mosogatógépben elszíneződhetnek. Ez az elszíneződés nem befolyásolja az alkatrészek tartósságát.

- az üveglapok

## A tartozékok kivétele és szétzedése a tisztításhoz

### A legfelső fiók és az üveglap kivétele

- Húzza ki a fiókot ütközésig.
- Billentse a fiókot enyhén felfelé, és ferdén tartva felfelé húzza ki.
- Húzza ki az üveglapot a vezetősínekkel együtt.

- Oldalra húzza le a vezetősíneket.
- A tisztítást követően rögzítse újra a vezetősíneket az üveglapon.

### A legfelső fiók behelyezése

- Helyezze az üveglapot a vezetősínekkel együtt a fagyasztózónába.
- Helyezze a fiókot felülről ferdén a vezetősínekre, és tolja be teljesen a fiókot.

### A teleszkópsínes fiókok és üveglapok kivétele

A fiókon lévő mágnes fontos a jégkockakészítő működéséhez. Ne távolítsa el a mágneseket.

- Húzza ki ütközésig a fiókot, majd felfelé vegye ki a fiókot.

A sérülések elkerülése érdekében ezután tolja vissza a teleszkópos síneket.

- Húzza ki az üveglapot a teleszkópos sínekkel együtt.

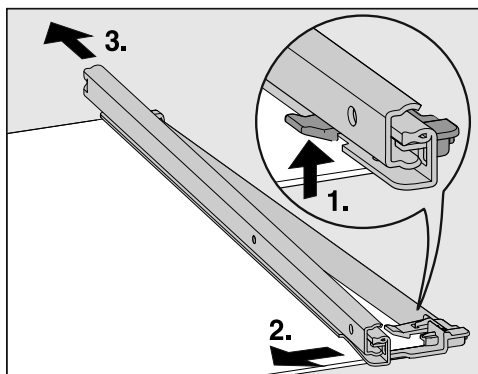

- Vegye le a teleszkópos sínt:
  1. Nyomja felfelé a rögzítőfület.
  2. Tolja el oldalra a teleszkópos sínt.

3. Majd húzza el a teleszkópos sínt hát-  
rafelé.

- Húzza le a hátsó és elülső védőlécet a rakodópolcra.
- Tisztítás után rögzítse vissza a védőlécet a rakodópolcra.

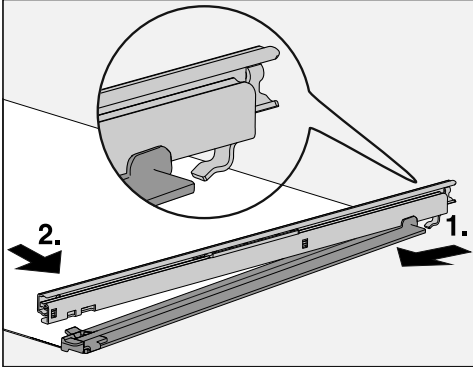

■ Tisztítás után rögzítse a teleszkópos  
síneket a rakodópolcra:

1. Ehhez helyezze fel hátul a teleszkópos  
sínt és akassza be.
2. Majd akassza be elől a rögzítőfület.

## A fiók behelyezése

- Helyezze az üveglapot a teleszkópsí-  
nekkel együtt a fagyasztózónába.
- Tolja a fiókot a teljesen betölt telesz-  
kópos sínekre.

## Az Ice- & PizzaBox kivétele a kihúzható polccal együtt

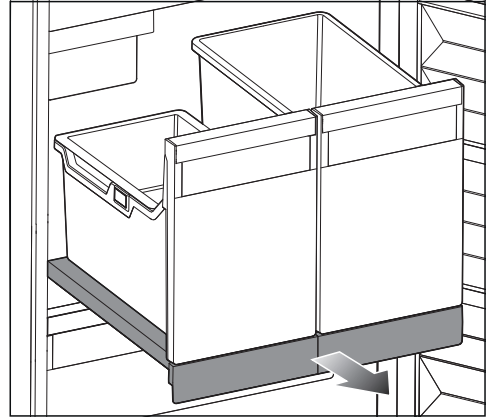

- Húzza ki teljesen a kihúzható polcot.
- Vegye ki a jégkockafiókot a tárolóval  
és a PizzaBoxszal együtt, ehhez előre-  
felé kissé emelje meg azt.
- Ürítse ki a tárolót, a jégkockafiókot és  
a PizzaBoxot.

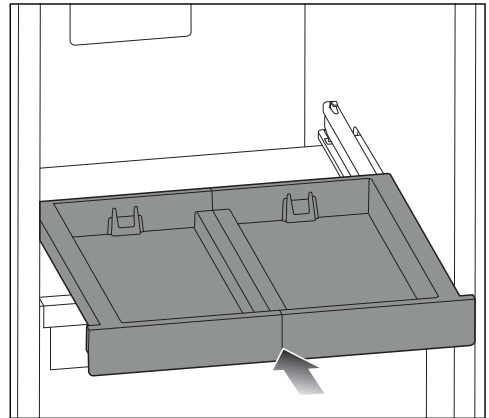

- Tolja be teljesen a kihúzható polcot.

## Tisztítás és ápolás

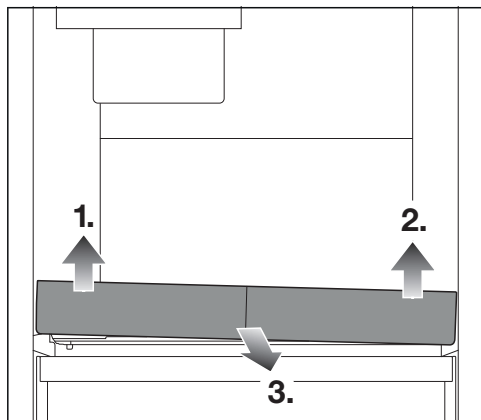

- Először emelje a kihúzható polcot balra előre 1.), majd jobbra előre 2.), hogy a rögzítésből kilazuljon.

Most előrefelé ki tudja venni a kihúzható polcot 3.).

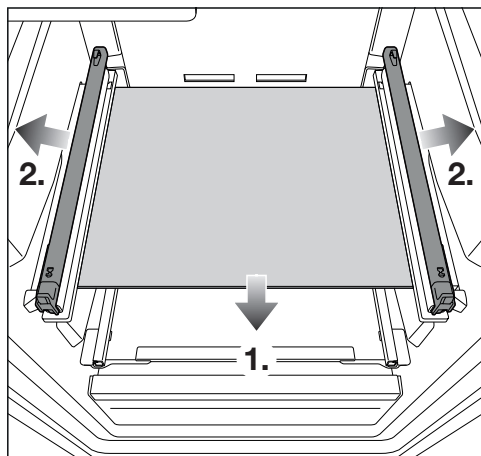

- Vegye ki az üveglapot 1.), majd húzza oldalra a teleszkópsíneket 2.).

### Az Ice- & PizzaBoxszal ellátott kihúzható polc ismételt behelyezése

- Helyezze a teleszkópsíneket az üveglap oldalaira.
- Helyezze az üveglapot a fagyasztóznába.

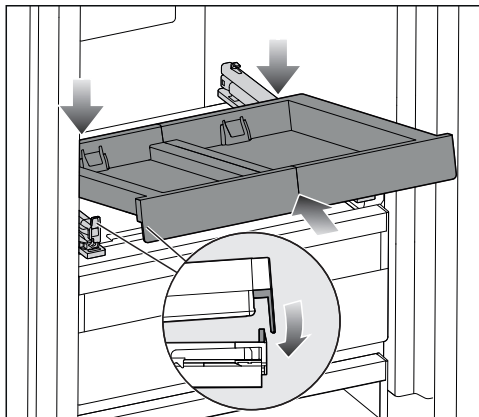

- Helyezze be a kihúzható polcot ferdén az első fül mögé.
- Ferdén tolja be a kihúzható polcot.

Az ütközőnek mindkét oldalon a fül mögött kell lennie.

- Tegye le elől a kihúzható polcot.

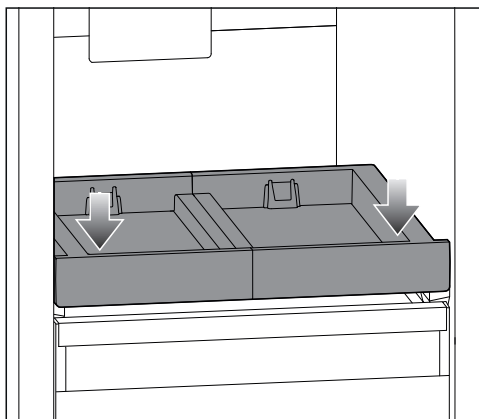



- Enyhén nyomja le elől a kihúzható polcot, hogy hallhatóan a helyére kattanjon.
- Húzza ki a kihúzható polcot, és közben támassza meg a kezével.
- Helyezze a jégkockafiókat és a Pizza-Boxot a kihúzható polcra.

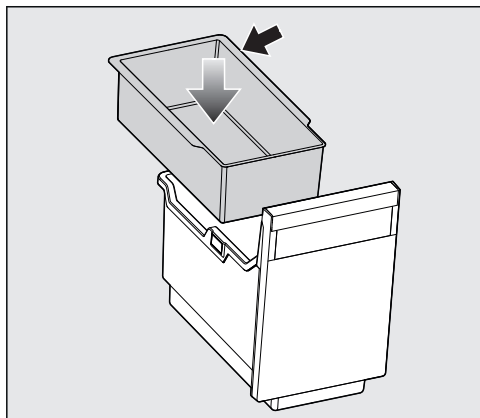

- Helyezze a tárolót a jégkockafiókba úgy, hogy az ütközőperem hátrafelé nézzen.
- Ismét tolja be teljesen a kihúzható polcot.

## A jégkockatál tisztítása

A jégkockatálat **nem** lehet kivenni, ezért tisztítási állásba kell helyezni.

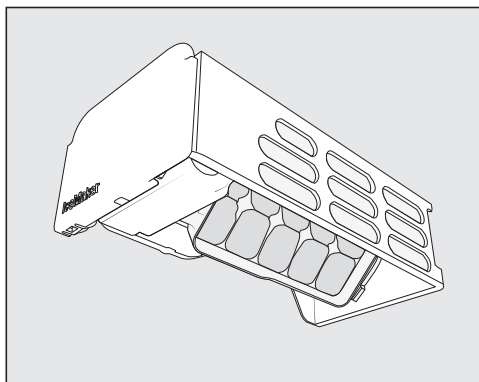

Tisztítsa meg a jégkockatálat:

- Mielőtt a jégkockakészítőt hosszabb időre kikapcsolná.
- A jég- és vízmaradékokat rendszeresen el kell távolítani.

## A jégkockatál tisztítási helyzetének beállítása ⑤

Mielőtt beállítaná a jégkockatál tisztítási helyzetét, ügyeljen a következőkre:

- A jégkockakészítő be van kapcsolva.
- A jégkockafiók üres, és teljesen be van tolva a helyére.
- Koppintson a(z) ⚙️ szimbólumra.
- Simítson balra vagy jobbra, amíg középen meg nem jelenik a(z) ⑤ szimbólum.
- Koppintson a(z) ⑤ szimbólumra.

Ilyenkor eltart egy darabig, amíg a jégkockatál tisztítási állásba fordul.

Mikor a jégkockatál mozgása befejeződik, megjelenik a kijelzőn a(z) ✓ szimbólum.

# Tisztítás és ápolás

- A beállításokból való kilépéshez koppintson a(z) ↵ szimbólumra.
- Vegye ki a jégkockafiókot.
- Tisztítsa meg a jégkockatálat és a jégkockafiókot langyos vízzel és kevés kézi mosogatószerrel. Tisztítás után mindent öblítsen át tiszta vízzel, majd töröljön szárazra mindent puha kendővel.
- Helyezze vissza a jégkockafiókot.
- Tisztítás után koppintson az információs kijelzőre ✓.

Hallhatja, ahogyan a jégkockatál visszafordul a kiinduló állásba.

## Az ajtótmítés tisztítása



A helytelen tisztítás károkat okozhat.

Az ajtótmítés olajjal vagy zsírokkal való kezelése porózussá teheti az ajtótmítést.

Ne olajozza vagy zsírozza be az ajtótmítést.

- Csak tiszta vízzel tisztítsa meg rendszeresen az ajtótmítést, majd alaposan törölje szárazra egy kendővel.

## A szellőzőrések tisztítása

A porlerakódások növelik az energiafogyasztást.

- Tisztítsa rendszeresen a szellőzőréseit egy ecsettel vagy porszívóval (ehhez használja pl. a Miele porszívókhoz való szívóecsetet).

## A tisztítás után

- Tegyen vissza minden alkatrészt a hűtőkészülékbe.
- Adott esetben kapcsolja be ismét a hűtőkészüléket.

A hűtőkészülék ismét elkezdi hűteni.

- Kapcsolja be egy kis időre a SuperFrost ❄️ funkciót, hogy a fagyasztózána gyorsan lehűljön.
- Tolja a fagyasztófiókokat a fagyasztott élelmiszerrel a fagyasztózána, amint a hőmérséklet a fagyasztózánaiban elég alacsony.
- Kapcsolja ki a SuperFrost funkciót ❄️, amint legalább  $-18\text{ °C}$  fokos állandó hőmérséklet állt be a fagyasztózánaiban.
- Zárja be a készülék ajtaját.

A legtöbb üzemzavart és hibát, amelyek a napi üzemeltetés során felléphetnek, saját maga is el tudja hárítani. Sok esetben időt és költséget takaríthat meg, mivel nem kell hívnia az ügyfélszolgálatot.

A [www.miele.hu/service](http://www.miele.hu/service) oldalon tájékozódhat a hibák önálló elhárításának módjáról.

A következő táblázatok segítenek önnek abban, hogy megtalálja az üzemzavar vagy a hiba okát, és elhárítsa azt.

Lehetőleg ne nyissa ki a készülék ajtaját a hiba elhárításáig, hogy a hidegvesztésgyet olyan kis értéken tartsa, amennyire csak lehetséges.

Probléma	Ok és elhárítás
<b>A hűtőkészülékben nincs hűtőteljesítmény, és a belső világítás nem működik, ha a készülék ajtaja nyitva van.</b>	A hűtőkészülék nincs bekapcsolva, és a(z) ☹ szimbólum világít a kijelzőn. ■ Kapcsolja be a hűtőkészüléket.
	A hálózati csatlakozó nincs megfelelően bedugva a dugaszolóaljzatba. ■ Dugja be a hálózati csatlakozót a dugaszolóaljzatba. Kikapcsolt hűtőkészüléknél megjelenik a(z) ☹ szimbólum a kijelzőn.
	A házi villamos hálózat kismegszakítója leoldott. A hűtőkészülék, a házi elektromos hálózat vagy más készülék meghibásodhatott. ■ Hívjon villanyszerelőt vagy az ügyfélszolgálatot.
<b>A kompresszor folyamatosan működik.</b>	Nem hiba. Energiatakarékosság céljából a kompresszor kis hűtési igény esetén egy alacsonyabb fordulatszámra kapcsol. Ezáltal növekszik a kompresszor működési ideje.
<b>A kompresszor egyre gyakrabban és hosszabb időre kapcsol be, a hőmérséklet a hűtőkészülékben túl alacsony.</b>	A szellőzőrések el vannak torlaszolva vagy porosak. ■ Ne takarja el a szellőzőréseket. ■ Rendszeresen portalanítsa a szellőzőréseket.
	A készülékajtót gyakran kinyitotta vagy nagyobb mennyiségű élelmiszert helyezett be frissen, illetve fagyasztott le. ■ A készülékajtót csak szükség esetén és csak a lehető legrövidebb időre nyissa ki. A szükséges hőmérséklet kis idő után magától visszaáll.
	A készülékajtó nincs megfelelően bezárva. Esetleg a fagyasztózónában már vastagabb jégréteg képződött. ■ Zárja be a készülék ajtaját.





## Mi a teendő, ha ...

Probléma	Ok és elhárítás
	<p>A szükséges hőmérséklet kis idő után magától visszaáll.</p> <p>Ha már vastag jégréteg alakult ki, akkor csökken a hűtőteltjesítmény, az energiafogyasztás pedig emiatt nő.</p> <ul style="list-style-type: none"> <li>■ Olvassa le és tisztítsa ki a hűtőkészüléket.</li> </ul> <p>A környezeti hőmérséklet túl magas. Minél magasabb a környezeti hőmérséklet, annál hosszabb ideig működik a kompresszor.</p> <ul style="list-style-type: none"> <li>■ Vegye figyelembe a „Telepítés“ c. fejezet „Felállítási hely“ c. részének útmutatásait.</li> </ul> <p>A hűtőkészülék nem megfelelően van beépítve a fülkébe.</p> <ul style="list-style-type: none"> <li>■ A hűtőkészüléket a mellékelt szerelési útmutató utasításainak megfelelően építse be.</li> </ul> <p>A hőmérséklet a hűtőkészülékben túl alacsonyra van beállítva.</p> <ul style="list-style-type: none"> <li>■ Állítsa be a helyes hőmérsékletet.</li> </ul> <p>Egyszerre nagyobb mennyiségű élelmiszert fagyasztott le.</p> <ul style="list-style-type: none"> <li>■ Vegye figyelembe a „Fagyasztás és tárolás“ c. fejezet útmutatásait.</li> </ul> <p>A SuperFrost ❄️ funkció még be van kapcsolva.</p> <ul style="list-style-type: none"> <li>■ Energiamegtakarítási célból korábban is kikapcsolhatja a SuperFrost ❄️ funkciót.</li> </ul>
<p><b>A kompresszor egyre ritkábban és rövidebb időre kapcsol be, a hőmérséklet a hűtőkészülékben emelkedik.</b></p>	<p>Ez nem hiba! A beállított hőmérséklet túl magas.</p> <ul style="list-style-type: none"> <li>■ Állítsa be a helyes hőmérsékletet.</li> <li>■ 24 óra elteltével még egyszer ellenőrizze a hőmérsékletet.</li> </ul> <p>A fagyasztott áru elkezd felolvadni.</p> <p>A környezeti hőmérséklet alacsonyabb volt annál, mint amelyre az ön hűtőkészülékét tervezték.</p> <p>A kompresszor ritkábban kapcsol be, ha a környezeti hőmérséklet túl alacsony. Ezért túl meleg lehet a fagyasztózónában.</p> <ul style="list-style-type: none"> <li>■ Vegye figyelembe a „Telepítés“ c. fejezet „Felállítási hely“ c. részének útmutatásait.</li> <li>■ Növelje a környezeti hőmérsékletet.</li> </ul>

















<b>Probléma</b>	<b>Ok és elhárítás</b>
<b>A hűtőkészülék el van jégese- dve, illetve a belső terében kondenzvíz ké- pződik. Előfordulhat, hogy a készülék ajtaja nem zá- ródik megfelelően.</b>	Az ajtó tömítés kicsúszott a horonyból. ■ Ellenőrizze, hogy az ajtó tömítés megfelelően illesz- kedik-e a horonyba.
	Az ajtó tömítés megsérült. ■ Ellenőrizze, hogy az ajtó tömítés megsérült-e.
<b>Az ajtó tömítés megsé- rült, illetve ki kell cserél- ni.</b>	Az ajtó tömítés szerszám nélkül cserélhető. ■ Cserélje ki az ajtó tömítést. Az ügyfélszolgálaton vagy szaküzletekben megvásárolhatók.

## Mi a teendő, ha ...







### Általános problémák a hűtőkészülékkel

Probléma	Ok és elhárítás
<b>A fagyasztott áru odafagyott.</b>	<p>Az élelmiszer csomagolása behelyezéskor nem volt száraz.</p> <ul style="list-style-type: none"><li>■ Lazítsa fel a fagyasztott árut egy tompa tárggyal, pl. egy kanál nyelével.</li></ul>
<b>Nem szólal meg figyelmeztető hang, noha a készülékajtó hosszabb ideje nyitva áll.</b>	<p>Ez nem hiba. A beállítási módban ki lett kapcsolva a figyelmeztető hang. Ha szeretné újra bekapcsolni a hangos riasztást:</p> <ul style="list-style-type: none"><li>■ Koppintson a(z)  szimbólumra.</li><li>■ Simítsa balra vagy jobbra, amíg középen meg nem jelenik a(z)  szimbólum.</li><li>■ Koppintson a(z)  szimbólumra.</li><li>■ A szegmenssávon balra vagy jobbra simítva válassza ki a kívánt hangerőt.</li><li>■ A szegmenssávra koppintva hagyja jóvá a kívánt hangerőt.</li></ul> <p>Ha a figyelmeztető és egyéb hangjelzések be vannak kapcsolva, a  szimbólum látható a kijelzőn.</p>







## Üzenetek a kijelzőn

	Ok és elhárítás
<p><b>A kezdő kijelzőn világít a(z)  szimbólum, a hűtőkészüléknek nincs hűtőtéljesítménye, ugyanakkor a hűtőkészülék kezelőszervei, valamint a belső világítás működik.</b></p>	<p>A bemutatótermi üzemmód be van kapcsolva.</p> <ul style="list-style-type: none"> <li>■ Koppintson a(z)  szimbólumra.</li> <li>■ Koppintson a(z)  szimbólumra.</li> <li>■ Simítson balra vagy jobbra, amíg középen meg nem jelenik a(z)  szimbólum.</li> <li>■ Koppintson a(z)  szimbólumra.</li> </ul> <p>A bemutató üzemmód  kikapcsolása után a hűtőkészülék kikapcsol, és újra be kell kapcsolni.</p>
<p><b>A kijelzőn nem jelenik meg semmi. A kijelző sötét.</b></p>	<p>A Sabbath üzemmód  be van kapcsolva: a belső világítás ki van kapcsolva, és a hűtőkészülék hűt.</p> <ul style="list-style-type: none"> <li>■ Koppintson a sötét kijelzőre.</li> </ul> <p>Ekkor megjelenik a(z)  szimbólum.</p> <ul style="list-style-type: none"> <li>■ Koppintson a(z)  szimbólumra.</li> </ul> <p>A(z)  szimbólum narancssárgán világít.</p> <ul style="list-style-type: none"> <li>■ Koppintson ismét a(z)  szimbólumra.</li> </ul> <p>Amikor a Sabbath üzemmód ki van kapcsolva, a(z)  szimbólum fehéren világít.</p>
<p><b>A kijelzőn világít a(z)  szimbólum, de a hűtőkészüléken semmilyen kezelési művelet nem végezhető.</b></p>	<p>A reteszelési funkció be van kapcsolva.</p> <ul style="list-style-type: none"> <li>■ Átmenetileg kapcsolja ki a hűtőkészülék reteszelését, vagy kapcsolja ki teljesen a reteszelési funkciót (lásd a „További beállítások elvégzése“ c. fejezet „A reteszelési funkció /  átmeneti deaktiválása/teljes kikapcsolása“ részét).</li> </ul>
<p><b>Az automatikus ajtónyitás aktiválva van. A kijelzőn pirosan világít a(z)  szimbólum, továbbá megszólal egy figyelmeztető hangjelzés.</b></p>	<p>A riasztás aktiválódott, mert az automatikus ajtónyitás motorja túlmelegedett.</p> <ul style="list-style-type: none"> <li>■ Várjon egy kicsit, míg a motor lehül.</li> <li>■ Mozgassa az ajtót kézzel.</li> </ul>
<p><b>Az automatikus ajtónyitás aktiválva van. A kijelzőn sárgán világít a(z)  szimbólum, kiegészítésként figyelmeztető hang hallható.</b></p>	<p>Egy akadály megakasztja az ajtó mozgását.</p> <ul style="list-style-type: none"> <li>■ Távolítsa el az akadályt.</li> <li>■ Mozgassa az ajtót kézzel.</li> </ul> <p>Az ajtózsánér-mechanika el van reteszelve.</p> <ul style="list-style-type: none"> <li>■ Ne mozgassa az ajtót a motoros mozgatással ellentétesen. Az ajtózsánérok károsodhatnak.</li> <li>■ Hívja az Ügyfélszolgálatot.</li> </ul>

## Mi a teendő, ha ...









	Ok és elhárítás
<p><b>A kijelzőn sárgán világít a , továbbá megszólal egy figyelmeztető hangjelzés.</b></p>	<p>A jégkockafiók nincs a hűtőszekrényben. A készülékajtó bezárása után megszólal egy hangjelzés.</p> <ul style="list-style-type: none"> <li>■ Koppintson a(z)  szimbólumra a kijelzőn.</li> </ul> <p>Ezzel jóváhagyta a figyelmeztető jelzést, és a hangjelzés megszűnik.</p> <p>A kijelző újra a tényleges pillanatnyi hőmérsékletet mutatja.</p> <ul style="list-style-type: none"> <li>■ Helyezze vissza megfelelően a fiókot a készülékbe vagy kapcsolja ki a jégkocka készítőt.</li> </ul>
	<p>A frissvíz-csatlakozást nem szerelték be.</p> <ul style="list-style-type: none"> <li>■ Győződjön meg róla, hogy a frissvíz-csatlakozást megfelelően szerelték be.</li> </ul>
	<p>A vízbevezetés nincs nyitva.</p> <ul style="list-style-type: none"> <li>■ Nyissa ki az elzárócsapot.</li> </ul>
	<p>A tömlőben törés van.</p> <ul style="list-style-type: none"> <li>■ Ellenőrizze a tömlőt, és a hibás tömlőt kizárólag eredeti Miele tartozékra cserélje ki.</li> </ul>
	<p>A vízcsatlakozási nyomás túl alacsony.</p> <ul style="list-style-type: none"> <li>■ Ellenőrizze, hogy a vízcsatlakozási nyomás 150 kPa és 620 kPa (1,5 bar és 6,2 bar) között van-e.</li> </ul>
<p><b>A kijelzőn sárgán világít a(z)  szimbólum, továbbá megszólal egy hangjelzés.</b></p>	<p>A jégkockakészítő fiókja tele van.</p> <ul style="list-style-type: none"> <li>■ Vegye ki a fiókot, és ürítse ki.</li> </ul>
<p><b>A kijelzőn sárgán világít a(z)  szimbólum, ezenkívül egy figyelmeztető hangjelzés is megszólal, a belső világítás pedig villog.</b></p>	<p>Az <b>ajtóriasztás</b> aktiválódott. Az ActiveDoor nincs aktiválva.</p> <ul style="list-style-type: none"> <li>■ Érintse meg a kijelzőn a(z)  lehetőséget.</li> </ul> <p>A figyelmeztető hang elnémul, a(z)  szimbólum eltűnik, a belső világítás pedig ismét folyamatosan világít.</p> <ul style="list-style-type: none"> <li>■ Csupja be a készülék ajtaját.</li> </ul>



	Ok és elhárítás
<p><b>A hőmérséklet-kijelzőn pirosan világít a(z)  , továbbá megszólal a figyelmeztető hangjelzés.</b></p>	<p>Aktiválva van a hőmérsékleti riasztás, a fagyasztózóna a beállított hőmérséklethez képest túl meleg vagy túl hideg.</p> <p>Ennek okai pl. a következők lehetnek:</p> <ul style="list-style-type: none"> <li>– A készülékajtót túl gyakran nyitották ki.</li> <li>– Nagyobb mennyiségű élelmiszert fagyasztott le anélkül, hogy a SuperFrost funkciót bekapcsolta volna.</li> <li>– Hosszabb áramkimaradás volt.</li> <li>– A hűtőkészülék meghibásodott.</li> </ul> <p>■ Koppintson a(z)   szimbólumra.</p> <p>Ezzel jóváhagyta a figyelmeztető jelzést: a(z)   kialszik és a figyelmeztető hangjelzés elnémul.</p> <p>A kijelzőn kb. 1 percen át az a legmelegebb hőmérséklet villog, amely addig a hűtőkészülékben uralkodott. Végül a hőmérséklet-kijelző az aktuális hőmérsékletre vált.</p> <p>A villogó hőmérséklet-kijelzőből korábban is kiléphet:</p> <p>■ Érintse meg a hőmérséklet kijelzett értékét.</p> <p>A legmelegebb hőmérséklet kijelzése törlődik. Ezután a hőmérséklet-kijelzőn ismét a tényleges pillanatnyi fagyasztózóna-hőmérséklet jelenik meg.</p> <p>■ Szüntesse meg a riasztási állapotot.</p> <p>■ A hőmérséklettől függően vizsgálja meg, hogy az élelmiszerek nem olvadtak-e meg vagy nincsenek-e felolvadva. Amennyiben ez a helyzet, dolgozza fel az élelmiszereket (főzéssel vagy sütéssel), mielőtt újra lefagyasztja őket.</p>



## Mi a teendő, ha ...

	Ok és elhárítás
<b>A kijelzőn pirosan világít a(z) <sup>-CF</sup> ⚠ szimbólum, továbbá megszólal egy figyelmeztető hangjelzés.</b>	<p>Áramkimaradást jelez a kijelző: a hűtőkészülékben a hőmérséklet az utóbbi napokban vagy órákban hálózatkimaradás vagy áramszünet miatt túl magasra emelkedett.</p> <ul style="list-style-type: none"><li>■ Koppintson a(z) <sup>-CF</sup> ⚠ szimbólumra.</li></ul> <p>Ezzel jóváhagyta a hibaüzenetet: a(z) <sup>-CF</sup> ⚠ kialszik és a hangjelzés megszűnik.</p> <p>A hőmérséklet-kijelzőn kb. 1 percig villogva megjelenik az a legmagasabb hőmérséklet, amely eddig a hűtőkészülékben uralkodott. Végül a hőmérséklet-kijelző az aktuális hőmérsékletre vált.</p> <p>A villogó hőmérséklet-kijelzőből korábban is kiléphet:</p> <ul style="list-style-type: none"><li>■ Érintse meg a hőmérséklet kijelzett értékét.</li></ul> <p>A legmelegebb hőmérséklet kijelzése törlődik. Ezután a hőmérséklet-kijelzőn ismét a tényleges pillanatnyi hőmérséklet jelenik meg. A hűtőkészülék az utolsó hőmérséklet-beállítással működik tovább.</p> <ul style="list-style-type: none"><li>■ Szüntesse meg a riasztási állapotot.</li><li>■ A hőmérséklettől függően ellenőrizze, hogy az élelmiszerek nem olvadtak-e meg vagy nincsenek-e felolvadva. Amennyiben ez a helyzet, dolgozza fel az élelmiszereket (főzéssel vagy sütéssel), mielőtt újra lefagyasztja őket.</li></ul>

	Ok és elhárítás
<p><b>A kijelzőn pirosan világít a(z)  szimbólum, és egy F betűből és számokból álló hibakód is megjelenhet. Kiegészítőleg megszólal egy figyelmeztető hang.</b></p>	<p>Üzemzavar áll fenn.</p> <ul style="list-style-type: none"> <li>■ A kijelzőn a(z)  szimbólumra koppintva kapcsolja ki a figyelmeztető hangjelzést.</li> <li>■ Hívja az Ügyfélszolgálatot.</li> </ul> <p>A hiba bejelentésekor meg kell adnia a kijelzett hibakódot, továbbá a hűtőszekrény modellazonosítóját és sorozatszámát. Ezeket az információkat közvetlenül megjelenítheti a kijelzőn:</p> <ul style="list-style-type: none"> <li>■ Érintse meg ehhez a kijelzőn a(z)  szimbólumot.</li> </ul> <p>A kijelzőn megjelennek a szükséges készülékadatok. Az OK megnyomásával léphet ki az információk megjelenítéséből; ekkor újra megjelenik a hibakód.</p> <p>A hűtőszekrényt közvetlenül a hibaüzenetből is kikapcsolhatja.</p>
	<p>Egy készülékhiba jelenik meg: ez az üzenet mindig prioritást kap, és azonnal megszakít minden egyéb folyamatban lévő beállítást.</p> <p>A készülékhiba a már fennálló ajtó- és/vagy hőmérsékleti riasztás előtt jelenik meg.</p>
<p><b>A kijelzőn pirosan világít a(z)   szimbólum, továbbá megszólal egy figyelmeztető hangjelzés.</b></p>	<p>Üzemzavar lépett fel a jégkockakészítőnél.</p> <ul style="list-style-type: none"> <li>■ A kijelzőn a(z)   szimbólumra koppintva kapcsolja ki a figyelmeztető hangjelzést.</li> <li>■ Hívja az ügyfélszolgálatot.</li> </ul> <p>A jégkockakészítőt azonban a beállítási módon  keresztül is ki lehet kapcsolni.</p>

# Mi a teendő, ha ...

## Problémák az automatikus ajtónyitással

Probléma	Ok és elhárítás
<b>Az ajtó más megváltozott sebességgel nyílik.</b>	Ez nem hiba! Az ajtó belsejének terhelésétől függően a sebesség megváltozhat.
<b>A kijelzőn megjelenik a következő: ⊗. Az ajtónyitási szög nem lehet elmenteni.</b>	Túl kis ajtónyitási szöget választott. ■ Legalább 70°-os ajtónyitási szöget válasszon. A fiók akadálytalan kihúzásához a 90°-os ajtónyitási szög az optimális.
<b>Az ajtó nem reagál a kopogásra.</b>	A kopogás túl gyenge. ■ Növelje meg a kopogásérzékelő érzékenységét (lásd a „Készülék leírása” fejezet „Automatikus ajtónyitás (ActiveDoor)” bekezdést).
	A kopogásérzékelés nincs aktiválva. ■ Aktiválja az automatikus ajtónyitó funkciót (lásd a „További beállítások elvégzése” fejezet „Automatikus ajtónyitás” (ActiveDoor)  bekezdést).
<b>Az ajtó nem reagál a hangvezérlésre (modell-től függően).</b>	A hangasszisztens nincs beállítva. ■ Végezze el a beállítást a Miele Appban.
	Az automatikus ajtónyitó nincs aktiválva. ■ Aktiválja az automatikus ajtónyitó funkciót (lásd a „További beállítások elvégzése” fejezet „Automatikus ajtónyitás” (ActiveDoor)  bekezdést).

## Problémák a jégkockakészítővel

Probléma	Ok és elhárítás
<b>A jégkockakészítőt nem lehet bekapcsolni.</b>	<p>A hűtőkészülék nincs elektromosan csatlakoztatva ill. bekapcsolva.</p> <ul style="list-style-type: none"> <li>■ Csatlakoztassa újra a hűtőkészüléket és kapcsolja be.</li> </ul>
<b>A jégkockakészítő nem készít jégkockát.</b>	<p>A hűtőszekrény, ill. a jégkockakészítő nincs bekapcsolva.</p> <ul style="list-style-type: none"> <li>■ Kapcsolja be a hűtőszekrényt és a jégkockakészítőt.</li> </ul> <p>A vízbevezetés nincs nyitva vagy légtelenítve.</p> <ul style="list-style-type: none"> <li>■ Nyissa ki a vízbevezetést.</li> <li>■ Ellenőrizze, hogy a vízbevezetés légtelenítve van-e.</li> </ul> <p>A jégkockakészítő fiókja nincs rendesen bezárva.</p> <ul style="list-style-type: none"> <li>■ Tolja be rendesen a fiókot.</li> </ul> <p>A készülékajtót nagyon gyakran kinyitották, ezért a kompresszor fokozottan működik, és a jégkockakészítő eljegesedik.</p> <ul style="list-style-type: none"> <li>■ A készülékajtót csak szükség esetén és csak a lehető legrövidebb időre nyissa ki.</li> </ul> <p>Túl magas a hőmérséklet a fagyasztózónában.</p> <ul style="list-style-type: none"> <li>■ Állítson be alacsonyabb hőmérsékletet.</li> </ul> <p>A vízcsatlakozási nyomás túl alacsony.</p> <ul style="list-style-type: none"> <li>■ Ellenőrizze, hogy a vízcsatlakozási nyomás 150 kPa és 620 kPa (1,5 bar és 6,2 bar) között van-e.</li> </ul> <p><b>Vegye figyelembe, hogy akár 24 órán át eltarthat, amíg az első jégkockák elkészülnek.</b></p>

## Mi a teendő, ha ...

Probléma	Ok és elhárítás
<b>A jégkockáknak kellemetlen szaguk vagy ízük van.</b>	A jégkockakészítő folyamatosan üzemel, és rendszeresen tisztítani kell. ■ Rendszeresen öblítse el a jégkockakészítőt és a vízbevezetést úgy, hogy az első három adag elkészített jégkockát nem fogyasztja el, hanem kidobja.
	A jégkockakészítőt nagyon ritkán használják. Hosszabb idejű tárolás esetén a jég átveheti más anyagok illatát és ízét. ■ Ürítse ki a jégkockafiókot, ha hosszabb ideig nem használja a jégkockakészítőt. ■ Rendszeresen öblítse el a jégkockakészítőt és a vízbevezetést úgy, hogy az első három adag elkészített jégkockát nem fogyasztja el, hanem kidobja.
	A fagyasztózónában be nem csomagolt élelmiszereket tárolnak. A jég átveheti a be nem csomagolt élelmiszerek illatát és ízét. ■ A fagyasztózónában csak becsomagolt élelmiszereket tároljon.
	A jégkockafiók elszennyeződött. ■ Adott esetben tisztítsa meg a jégkockafiókot.

## Belső világítás



A szabadon lévő, áramot vezető részek áramütést okozhatnak.

Ha leveszi a lámpaburkolatot, érintkezésbe kerülhet az áramot vezető részekkel.







Ne távolítsa el a lámpaburkolatot. A LED-világítást kizárólag az ügyfélszolgálat javíthatja és cserélheti ki.



Sérülésveszély a LED-világítás miatt.

Ez a világítás az RG 2 rizikóbesorolásnak felel meg. Ha a burkolat hibás, károsíthatja a szemet.

Hibás lámpaburkolat esetén ne nézzen optikai eszközökkel (nagyítóval stb.) közelről közvetlenül a világításba.

Probléma	Ok és elhárítás
<b>A belső világítás nem működik.</b>	A hűtőkészülék nincs bekapcsolva. ■ Kapcsolja be a hűtőkészüléket.
	A Sabbat üzemmód  be van kapcsolva: a kijelző sötét, és a hűtőkészülék hűt. ■ Koppintson a sötét kijelzőre.
	Ekkor megjelenik a(z)  szimbólum. ■ Koppintson a(z)  szimbólumra.
	A(z)  szimbólum narancssárgán világít. ■ A Beállítási üzemmódban  koppintson a(z)  szimbólumra. Amikor a Sabbat üzemmód ki van kapcsolva, a(z)  szimbólum fehérén világít.
<b>A belső világítás villog.</b>	A belső világítás nyitott készülékajtó mellett kb. 15 perc után a túlmelegedés miatt automatikusan kikapcsol. Ha nem ez az ok, akkor hiba áll fenn. ■ Hívja az ügyfélszolgálatot.

## Zajok okai

Működés közben a hűtőkészülékből különböző üzemi zajok hallhatók. Kisebb hűtőtelteljesítménnyel a hűtőkészülék energiatakarékosan, de hosszabb ideig működik. A zajszint is alacsonyabb. Nagyobb hűtőtelteljesítménnyel az élelmiszer gyorsabban lehűl. A zajszint viszont magasabb.

<b>Normális zajok</b>	<b>Mi okozza őket?</b>
<b>Sziszegés, szis-tergés</b>	A hűtőközeg befecskendeződik a hűtőkörbe.
<b>Bugyborékolás, gurgulázás, csobogás</b>	Hűtőközeg áramlik a csöveken keresztül.
<b>Brummogás</b>	A hűtőszekrény hűt.
<b>Kattanás</b>	A termosztát be- vagy kikapcsolja a kompresszort.
<b>Duruzsolás, zú- gás</b>	A ventilátor működik. Az automatikus ajtónyitó kinyitja vagy bezárja a készülék ajtaját.
<b>Reccsenés</b>	Anyagok tágulnak a hűtőszekrényben.
<b>Csörgés</b>	A szelepek vagy csappantyúk aktívak.
<b>Zümmögés (hűtőszekré- nyek víztartály- lyal)</b>	Víz szállítódik a víztartályból.
<b>Szürcsölés (hű- tőszekrények ajtófékkel)</b>	Az ajtófékkel ellátott készülékajtót kinyitják vagy becsukják.
Vegye figyelembe, hogy a hűtőkörben a kompresszor- és az áramlási zajok elkerülhetetlenek.	



Zajok	Ok és elhárítás
<b>Rezgés, csattogás, csörgés</b>	<p>A hűtőszekrény nem áll vízszintesen. Állítsa a hűtőszekrényt vízszintes helyzetbe egy vízmérték segítségével. Ehhez használja a hűtőszekrény állítólábait (modelltől függően).</p> <p>Legalább 140 cm-es beépítőfülke esetén: tolja be a készülék alján a mellékelt stabilizálósíneket.</p>
	<p>A fiókok, kosarak vagy rakodópolecok mozognak vagy szorulnak. Vizsgálja meg a kivehető alkatrészeket, és szükség esetén újra helyezze be azokat.</p>
	<p>A palackok vagy edények egymáshoz érnek. Távolítsa el kissé egymástól a palackokat, ill. a edényeket.</p>
	<p>A szállítókábel tartója (modelltől függően) még a készülék hátlapján lóg. Távolítsa el a szállítókábel tartóját.</p>

# Ügyfélszolgálat

A [www.miele.hu/service](http://www.miele.hu/service) weboldalon tájékozódhat a hibák önálló elhárításának módjáról és a Miele alkatrészekről.

## Kapcsolat üzemzavar esetén

Ha olyan meghibásodást észlel, amelyet saját maga nem tud elhárítani, értesítse pl. a Miele szakkereskedőjét vagy a Miele Ügyfélszolgálatát.

A Miele Ügyfélszolgálatához időpontot foglalhat az interneten a [www.miele.hu/service](http://www.miele.hu/service) oldalon.

A Miele Ügyfélszolgálat elérhetőségei megtalálhatók ennek a dokumentumnak a végén.

Az Ügyfélszolgálatnak szüksége lesz a modellazonosítóra és a sorozatszámra (sor.sz./azon./sz.). Mindkét adat megtalálható a hűtőkészülék belsejében elhelyezett típus táblán vagy modelltől függően a beállítási módban az Információk **i** részben.

## EPREL-adatbázis

2021. március 1-jétől az energiacímkézésel és a környezettudatos tervezésre vonatkozó követelményekkel kapcsolatos információk az európai termékadatbázisban (EPREL) található meg. A termékadatbázis a <https://eprel.ec.europa.eu/> linken érhető el. A felületen a rendszer megkéri, hogy adja meg a modellazonosítót.

A modellazonosító megtalálható a hűtőkészülék belsejében elhelyezett típus táblán vagy modelltől függően a beállítási módban az Információk **i** részben.

Miele			
XXXXXX	Nr. XX/XXXXXXXXX.		
WEINTEMPERIERSCHRANK-INTERIO-MODELL MULTI-TEMPERATURE WINE STORAGE CABINET-UNDERCOUNTER ARMOIRE DE HUISEIN TEMP. DES VINS-MOD. ENCASTRABLE SOUS PLAN FRIGORIF. A CONDIZIONATO. VINO-SMARTENPOTTRBAU-ENGINEER ВИННЫЙ ТЕМПЕРАТУРНЫЙ ШКАФ			
Klasse/Class Classe/Clase SN-ST	Ap-Typ/AP-Type AP-Type/AP-Тип	Bruttinhalt/Gross Capacity Volume Brut/Capacità Bruta XXXX l	Gefriervermögen/Freezing Capacity Pouvoir de Congel/Capac. Congeladora
Netzhalt NetCapacity Volume U <sub>B</sub> Capac. Util	Ges / K / G / WEN / KALT Tot / R / F / WINE / CHILL Tot / R / C / Tot / F / C / WIND / CHILL	R600a: XXg	

## Garancia

További információkat a mellékelt garancia feltételekben talál.

A Miele ezúton kijelenti, hogy ez a fogyasztószekrény a 2014/53/EU irányelvnek megfelel.

Az EU-megfelelőségi nyilatkozat teljes szövege a következő weboldalak egyikén érhető el:

- Termékek, letöltések: [www.miele.hu](http://www.miele.hu)
- Ügyfélszolgálat, információs anyagok, használati utasítások elérhetősége a termék nevének vagy gyári számának megadásával:  
<https://miele.hu/manual>

Frekvenciasáv	2,4000 GHz – 2,4835 GHz
---------------	----------------------------

Maximális adóteljesítmény < 100 mW

## Szerzői jogok és licencek

---

A kommunikációs modul kezeléséhez és vezérléséhez a Miele saját vagy külső szoftvert használ, amelyek nem tartoznak úgynevezett nyílt forráskódú licencfeltételek hatálya alá. Ezek a szoftverek/szoftverkomponensek szerzői jogi védelem alatt állnak. Tiszteletben kell tartani a Miele és harmadik felek szerzői jogait.

Továbbá a készülékbe beépített kommunikációs modul olyan szoftverkomponenseket tartalmaz, amelyek nyílt forráskódú licencfeltételek mellett kerülnek továbbadásra. Ezeket a nyílt forráskódú komponenseket a hozzájuk tartozó szerzői jogi nyilatkozatokkal együtt, a mindenkori érvényes licencfeltételek másolatát, valamint adott esetben további információkat helyben, webböngésző és az IP-cím segítségével kérdezheti le ([http\[s\]://<IP-cím>/Licenses](http[s]://<IP-cím>/Licenses)). A nyílt forráskódú licencfeltételek ott feltüntetett felelősségi és jótállási szabályai csak a mindenkori jogtulajdonosokkal összefüggésben érvényesek.





**Miele Kft.**

H – 1022 Budapest

Alsó Törökvész út 2.

Tel: (06-1) 880-6400

E-mail: [info@miele.hu](mailto:info@miele.hu)

Internet: [www.miele.hu](http://www.miele.hu)

**Gyártó:****Miele & Cie. KG**

Carl-Miele-Straße 29

33332 Gütersloh

Németország

FNS 7794 ...

hu-HU

M.-Nr. 12 585 670 / 01