

Návod k obsluze Automatická pračka



Před umístěním, instalací a uvedením přístroje do provozu si **bezpodmínečně** přečtěte tento návod k obsluze. Ochráníte tak sebe a zabráníte škodám.





Obsah

Váš příspěvek k ochraně životního prostředí	6
Bezpečnostní pokyny a varovná upozornění	7
Obsluha pračky	14
Ovládací panel.....	14
Dotykový displej a senzorová tlačítka	14
Hlavní menu.....	15
Příklady ovládání	16
Přesouvání programů	17
První uvedení do provozu	19
Miele@home	20
1. Nastavení jazyka displeje	21
2. Inicializace Miele@home	21
3. Nastavení formátu času	22
4. Odstranění přepravní pojistky.....	22
5. Uvedení TwinDos do provozu.....	23
6. Spuštění programu pro kalibraci	26
Praní z hlediska ochrany životního prostředí	27
Hygiena v pračce.....	27
Feedback.....	28
1. Připravit prádlo	29
2. Zvolit program	30
3. Zvolit nastavení programu	31
4. Naplnit pračku	33
5. Přidat prací prostředek	34
TwinDos.....	34
Zásuvka pro dávkování pracích prostředků	36
Dávkování z kapsle.....	38
6. Spustit program	40
Doplnění prádla v průběhu programu (AddLoad)	40
7. Konec programu	41
Odstředování	42
Přehled programů	44

Extra funkce	52
Quick	52
Více vody	52
Dodatečné máchání	52
SingleWash	52
Předeprání	52
Namáčení	52
Intenzivní	53
AllergoWash	53
Extra šetrný	53
Extra tichý	53
Stop máchání	53
Přehled pracích programů a extra funkcí	54
Průběh programu	56
Změna průběhu programu	59
Změna programu (dětská pojistka)	59
Přerušení programu	59
Storno programu	59
Symboly pro ošetření	60
Oblíbené programy	61
Asistent praní	62
Časovač	63
SmartStart	64
Prací prostředky	65
Správný prací prostředek	65
Změkčovač vody	65
Pomoc při dávkování	65
Prostředky na ošetřování prádla	65
Doporučení k pracím prostředkům Miele	67
Doporučení k pracím prostředkům dle nařízení (EU) Nr. 1015/2010	68
Výměna kartuše TwinDos	69
Čištění a ošetřování	70
Čištění pláště a panelu	70
Čištění zásuvky pro dávkování pracích prostředků	70
Čištění bubny (info hygiena)	72
Ošetření TwinDos	72
Čištění sítka přívodu vody	73

Obsah

Co udělat, když	74
Nedá se spustit žádný program praní	74
Chybové hlášení po stornování programu	75
Chybové hlášení po skončení programu	76
Hlášení nebo poruchy systému TwinDos	78
Všeobecné problémy s pračkou	80
Neuspokojivý výsledek praní	83
Nedají se otevřít dvířka	84
Otevření dvířek při ucpaném odtoku a/nebo výpadku proudu	85
Servisní služba	87
Kontakt při závadách	87
Databáze EPREL	87
Příslušenství k dokoupení	87
Záruka	87
Instalace	88
Čelní pohled	88
Zadní pohled	89
Plocha pro umístění	90
Přesun pračky na místo instalace	90
Demontáž přepravní pojistky	91
Montáž přepravní pojistky	93
Vyrovnání	94
Vyšroubování a zajištění nohy	94
Vestavba pod pracovní desku	95
Věžové uspořádání pračky a sušičky	95
Systém ochrany před škodami způsobenými vodou	96
Přívod vody	98
Provoz se studenou vodou a alternativním druhem vody	99
Označení přívodních hadic	99
Teplá voda	100
Měkká voda, dešťová voda a studniční voda	100
Přehled přívodu vody podle naprogramované volby	101
Odtok vody	102
Nasazení oblouku	102
Přímé připojení k sifonu umyvadla	103
Elektrické připojení	104
Údaje o spotřebě	106
Technické údaje	108
Prohlášení o shodě	109

Nastavení	110
Volba nastavení	110
Editace nastavení	110
Ukončení nastavení	110
Ovládání / zobrazení 	111
Jazyk 	111
Spotřeba.....	111
PIN kód.....	111
Memory	112
Denní čas	112
Hlasitost	112
Jas displeje	112
Jednotka teploty.....	112
Režim vypnutí zobrazení	112
Průběh programu	113
TwinDos.....	113
Znečištění.....	113
Hladina vody plus.....	113
Max. hladina máchání	114
Doba namáčení	114
Prodl. přede-prání bavlny	114
Šetrný chod.....	114
Ochr. proti pomačkání.....	114
Propojení	115
Miele@home.....	115
SmartGrid.....	116
Vzdálené ovládání	116
RemoteUpdate	117
Parametry přístroje	118
Přívod vody	118
Právní informace.....	119
Autorská práva a licence na ovládací a řídicí software	119
Autorská práva a licence na komunikační modul.....	119
Podmínky instalace	120
Nízký tlak vody	120
Ochlazení prací lázně	120
Snížení teploty.....	120
Prací a ošetrovací prostředky	121
Prací prostředek	121
Speciální prací prostředky 	122
Prostředky na ošetrování textilu 	123
Doplňkový prostředek 	123
Ošetrování přístroje	123

Váš příspěvek k ochraně životního prostředí

Likvidace obalu

Obal slouží k manipulaci a chrání přístroj před poškozením během přepravy. Obalové materiály byly zvoleny s přihlédnutím k aspektům ochrany životního prostředí a k možnostem jejich likvidace a obecně jsou recyklovatelné.

Vrácení obalů do materiálového cyklu šetří suroviny. Využívejte sběrná místa cenných materiálů a možnosti vrácení. Přepravní obaly odebere zpět Váš specializovaný prodejce Miele.

Likvidace starého přístroje

Elektrické a elektronické přístroje často obsahují cenné materiály. Obsahují také určité látky, směsi a díly, které byly nutné pro jejich funkci a bezpečnost. V domovním odpadu a při neodborném nakládání mohou poškodit lidské zdraví a životní prostředí. Svůj starý přístroj proto v žádném případě nedávejte do domovního odpadu.



Místo toho využijte oficiální sběrná a vratná místa pro bezplatné odevzdávání a využití elektrických a elektronických přístrojů zřízená obcemi, prodejci nebo společnostmi Miele. Podle zákona jste sami zodpovědní za vymazání případných osobních údajů na likvidovaném starém přístroji. Ze zákona máte povinnost vyjmout a přitom nezničit staré baterie a staré akumulátory, které nejsou pevně uzavřené v přístroji, a lampy, které lze vyjmout bez zničení. Zaneste je do vhodné sběrný, kde je můžete bezplatně odevzdat. Postarejte se prosím o to, aby byl Váš starý přístroj až do doby odvezení uložen mimo dosah dětí.

Bezpečnostní pokyny a varovná upozornění

Tato pračka odpovídá předepsaným bezpečnostním předpisům. Neodborné používání však může vést k úrazům osob a věcným škodám.

Než uvedete pračku do provozu, pozorně si přečtete návod k obsluze. Obsahuje důležité pokyny pro montáž, bezpečnost, používání a údržbu. Tím chráníte sebe a zabráníte poškození pračky.

Podle normy IEC 60335-1 upozorňuje Miele výslovně na to, že je bezpodmínečně nutné přečíst si a dodržovat kapitolu věnovanou instalaci pračky a bezpečnostní pokyny a varovná upozornění.

Miele neodpovídá za škody, které vzniknou v důsledku nedbání těchto pokynů.

Tento návod k obsluze uschovejte a předejte ho případnému novému majiteli.

Používání ke stanovenému účelu

- ▶ Tato pračka je určena k používání v domácnosti a v prostorách podobných domácnostem.
- ▶ Tato pračka není určena pro provozování venku.
- ▶ Používejte pračku výhradně v rámci běžné domácnosti jen k praní textilií, které výrobce na etiketě k ošetření deklaruje jako vhodné pro praní v automatické pračce. Všechny ostatní způsoby používání jsou nepřipustné. Miele neručí za škody způsobené používáním přístroje k jiným účelům, než k jakým byl určen, a za škody vyplývající z chybné obsluhy.
- ▶ Osoby, které vzhledem ke svým fyzickým, smyslovým a psychickým schopnostem nebo kvůli nezkušenosti nebo neznalosti nejsou schopné pračku bezpečně obsluhovat, ji nesmí používat bez dohledu nebo pokynů zodpovědné osoby.

Bezpečnostní pokyny a varovná upozornění

Děti v domácnosti

- ▶ Děti mladší osmi let se nesmí samy pohybovat v blízkosti pračky, ledaže by byly pod stálým dozorem.
- ▶ Děti starší osmi let smí pračku používat bez dozoru jen tehdy, když jim byla její obsluha vysvětlena tak, že ji dokážou obsluhovat bezpečně. Děti musí být schopné rozpoznat a chápat možná nebezpečí v případě chybné obsluhy.
- ▶ Děti nesmí pračku bez dozoru čistit ani na ní provádět údržbu.
- ▶ Dávejte pozor na děti, které se zdržují v blízkosti pračky. Nikdy jim nedovolte, aby si s pračkou hrály.

Technická bezpečnost

- ▶ Dbejte pokynů v kapitole „Instalace“ a respektujte kapitolu „Technické údaje“.
- ▶ Před instalací je nutno pračku zkontrolovat, zda nedošlo k jejímu zjevnému poškození. Poškozenou pračku neinstalujte a neuvádějte do provozu.
- ▶ Před připojením pračky bezpodmínečně porovnejte připojovací údaje (jištění, napětí, frekvenci) uvedené na typovém štítku s parametry elektrické sítě. V případě pochybností se poraďte s kvalifikovaným elektrikářem.
- ▶ Občasný nebo trvalý provoz na soběstačném nebo se sítí nesynchronizovaném zařízení pro napájení energií (jako např. ostrovní sítě, záložní systémy) je možný. Předpokladem provozu je, aby u zařízení pro napájení energií byly dodrženy specifikace normy EN 50160 nebo srovnatelné.

Bezpečnostní opatření stanovená pro domovní instalaci a pro tento výrobek Miele musí být co do své funkce a způsobu práce zajištěna i v ostrovním provozu nebo v provozu nesynchronizovaném se sítí nebo být v instalaci nahrazena rovnocennými opatřeními. Jak je popsáno například v aktuálním vydání VDE-AR-E 2510-2.

Bezpečnostní pokyny a varovná upozornění

- ▶ Elektrickou bezpečnost této pračky lze zajistit jen tehdy, když je připojená k elektrickému systému s ochranným vodičem nainstalovanému podle předpisů.
Je velmi důležité, aby bylo splnění tohoto základního požadavku překontrolováno a v případě pochybností byla elektrická instalace budovy prověřena kvalifikovaným elektrikářem.
Miele neodpovídá za škody způsobené chybějícím nebo přerušeným ochranným vodičem.
- ▶ Z bezpečnostních důvodů nepoužívejte prodlužovací kabely, rozdvojky apod. (nebezpečí požáru v důsledku přehřátí).
- ▶ Vadné součásti smí být nahrazeny jen originálními náhradními díly Miele. Jen u těchto dílů Miele garantuje, že budou v plném rozsahu splňovat bezpečnostní požadavky.
- ▶ Musí být vždy zajištěn přístup k zásuvce, aby bylo kdykoliv možné pračku odpojit od elektrické sítě.
- ▶ Neodborně provedené opravy mohou uživatele vystavit značnému nebezpečí, za které výrobce neručí. Opravy smí provádět pouze servisní služba Miele, jinak při následných škodách nevzniká nárok na záruku.
- ▶ Opravy pračky smí provádět pouze servisní služba Miele, jinak zaniká nárok na záruku.
- ▶ Když je poškozený připojovací elektrický kabel, musí být vyměněn servisní službou Miele, aby uživatel nebyl vystaven nebezpečí.
- ▶ V případě poruchy nebo při čištění a ošetřování je pračka elektricky odpojená od sítě jen tehdy, když:
 - je vytažená síťová zástrčka pračky ze zásuvky nebo
 - je vypnutý jistič domovní elektrické instalace nebo
 - je úplně vyšroubovaná šroubovací pojistka domovní elektrické instalace.

Bezpečnostní pokyny a varovná upozornění

- ▶ Miele ochranný systém chrání před škodami způsobenými vodou, pokud jsou splněny tyto předpoklady:
 - Řádné připojení na vodu a elektrické připojení.
 - Při zjištěném poškození musí být pračka neprodleně opravena.
 - ▶ Hydrodynamický tlak vody musí být nejméně 100 kPa a nesmí překročit 1.000 kPa.
 - ▶ Tato pračka nesmí být provozována na nestabilních místech (např. na lodi).
 - ▶ Na pračce neprovádějte změny, které nebyly výslovně povoleny firmou Miele.
 - ▶ Tato pračka je kvůli zvláštním požadavkům (například ohledně teploty, vlhkosti, chemické odolnosti, odolnosti proti otěru a vibracím) vybavená speciální žárovkou. Tato žárovka se smí používat jen ke stanovenému účelu. Žárovka není vhodná pro osvětlení místnosti. Výměnu smí provádět jen kvalifikovaný pracovník pověřený společností Miele nebo servisní služba Miele.
- V této pračce je 1 světelný zdroj třídy energetické účinnosti G.

Provozní zásady

- ▶ Neumísťujte pračku v místnostech, ve kterých může teplota klesnout pod bod mrazu. Namrzlé hadice by se mohly roztrhnout nebo prasknout a při teplotách pod bodem mrazu se může snížit spolehlivost elektroniky.
- ▶ Před uvedením pračky do provozu odstraňte na zadní straně přístroje přepravní pojistku (viz kapitola „Instalace“, odstavec „Odstranění přepravní pojistky“). Neodstraněná přepravní pojistka může při odstředování způsobit poškození pračky a vedle stojícího nábytku nebo přístrojů.
- ▶ Na dobu delší nepřítomnosti (např. dovolená) uzavřete vodovodní kohoutek, a to především tehdy, když není v blízkosti pračky podlahová výpusť (kanál).
- ▶ Nebezpečí vyplavení!
Před zavěšením vypouštěcí hadice do umyvadla zkontrolujte, zda voda vytéká dostatečně rychle. Zajistěte vypouštěcí hadici proti vypadnutí. Síla vytékající vody může vypouštěcí hadici vytlačit z umyvadla.
- ▶ Dbejte na to, aby se s prádlem nepraly cizí předměty (např. hřebíky, jehly, mince, kancelářské sponky). Cizí předměty mohou poškodit součásti přístroje (např. prací vanu, prací bubnu). Poškozené součásti mohou zase poškodit prádlo.
- ▶ Pozor při otvírání dvířek po použití funkce s párou. Hrozí nebezpečí popálení vystupující párou a vysokými teplotami na povrchu bubny i na skleněném průhledu. Ustupte o krok a počkejte, dokud se pára nerozplyne.
- ▶ Maximální množství naplnění je 9,0 kg (suchého prádla). Některá menší množství naplnění pro jednotlivé programy najdete v kapitole „Přehled programů“.

Bezpečnostní pokyny a varovná upozornění

- ▶ Při správném dávkování pracích prostředků není třeba automatickou pračku odvápnovat. Pokud by se přesto ve Vašem přístroji vyskytly ve větší míře usazeniny vodního kamene, používejte k odvápnění pouze speciální odvápnovací prostředek na bázi přírodní kyseliny citronové. Miele doporučuje odvápnovací prostředek Miele, který si můžete objednat přes internet na adrese shop.miele.cz nebo u vašeho specializovaného prodejce Miele nebo u servisní služby Miele. Striktně dodržujte pokyny uvedené na odvápnovacím prostředku.
- ▶ Textilie, které byly ošetřeny čisticími prostředky obsahujícími rozpouštědla, musí být před vypráním důkladně vymáhány v čisté vodě.
- ▶ V pračce nikdy nepoužívejte čisticí prostředky obsahující rozpouštědla (např. benzin pro domácí použití). Mohly by se poškodit součásti přístroje a vzniknout jedovaté výpary. Hrozí nebezpečí požáru a výbuchu!
- ▶ V bezprostřední blízkosti pračky nebo na ní nikdy nepracujte s čisticími prostředky obsahujícími rozpouštědla (např. benzin pro domácí použití). Při potřísnění by se mohly poškodit plastové povrchy.
- ▶ Prostředky k barvení textilií musí být vhodné pro používání v pračkách a smí se používat jen v míře, jaká je obvyklá v domácnosti. Dodržujte bezpodmínečně pokyny výrobce pro jejich použití.
- ▶ Prostředky pro odbarvování textilií obsahují sloučeniny síry, které mohou vyvolat korozi. Odbarvovací prostředky se v pračce nesmí používat.
- ▶ Pokud se dostane prací prostředek do očí, ihned oči důkladně opláchněte velkým množstvím vlažné vody. Pokud ho nedopatřením spolknete, poradte se ihned s lékařem. Osoby s poškozenou nebo citlivou pokožkou by se měly kontaktu s pracím prostředkem vyvarovat.

Příslušenství a náhradní díly

- ▶ Používejte výhradně originální příslušenství Miele. Pokud budou namontovány nebo vestavěny jiné díly, zaniká veškerá záruka nebo ručení poskytované společností Miele.
- ▶ Sušičky Miele a pračky Miele je možno instalovat do sloupu. K tomu je potřebná Miele montážní sada pračka-sušička, která je k dispozici jako příslušenství k dokoupení. Je nutno dbát na to, aby byla montážní sada pračka-sušička vhodná pro sušičku i pračku.
- ▶ Dbejte na to, aby byl sokl Miele, který je k dostání jako příslušenství k dokoupení, vhodný pro tuto pračku.
- ▶ Miele Vám poskytuje až 15letou, nejméně však 10letou, záruku dodání náhradních dílů pro zachování funkčnosti po skončení sériové výroby Vaší pračky.

Miele neručí za škody, které vzniknou v důsledku nedbání bezpečnostních pokynů a varovných upozornění.

Obsluha pračky

Ovládací panel

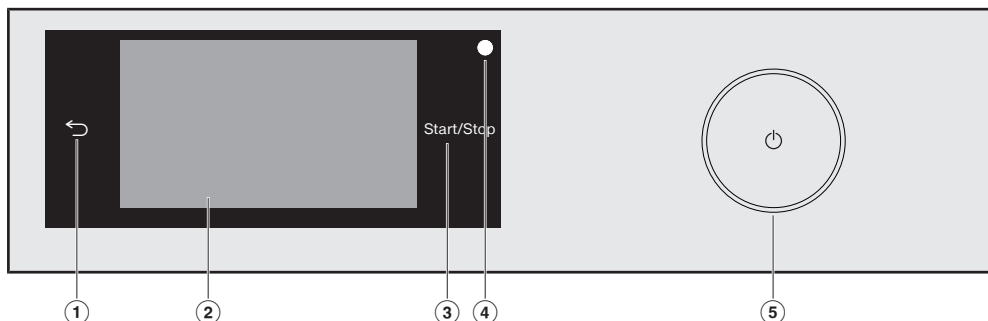

- ① **senzorové tlačítko ↶**
Návrat v menu o jednu úroveň.
- ② **dotykový displej**
- ③ **senzorové tlačítko *start/stop***
Stisknutím sensorového tlačítka *start/stop* se spustí zvolený program nebo stornuje spuštěný program. Jakmile je možné spustit program, sensorové tlačítko pomalu bliká. Po spuštění programu sensorové tlačítko trvale svítí.
- ④ **optické rozhraní**
Slouží servisní službě jako přenosový bod.
- ⑤ **tlačítko ⏻**
Pro zapnutí a vypnutí pračky. Pračka se automaticky vypíná z důvodů úspory elektrické energie. K vypnutí dojde 15 minut po skončení programu/ochrany proti pomačkání nebo po zapnutí, pokud nenásleduje žádná další obsluha.

Dotykový displej a sensorová tlačítka

Senzorová tlačítka ↶ a *start/stop* stejně jako sensorová tlačítka na displeji reagují na dotyk konečky prstů.

Špičatými nebo ostrými předměty jako např. tužkami můžete dotykový displej poškrábat.

Dotýkejte se dotykového displeje jen prsty.

Hlavní menu

Po zapnutí pračky se na displeji objeví hlavní menu.

Z hlavního menu se dostanete do všech důležitých submenu.

Stisknutím sensorového tlačítka  se kdykoli vrátíte k hlavnímu menu. Předtím nastavené hodnoty se neuloží.



Stránka 1 hlavního menu

Tažením prstu na displeji nalistujete druhou stránku hlavního menu.



Stránka 2 hlavního menu

Symbol  vedle denního času se zobrazuje, když je pračka připojena k datové síti.

Programy

Můžete volit různé prací programy.

☆ Oblíbené

Můžete upravit až 12 pracích programů a uložit je (viz kapitola „Oblíbené programy“).

MobileStart

Pomocí MobileStart můžete pračku ovládat dálkově prostřednictvím Miele App.

Musí být zapnuté nastavení Vzdálené ovládání.

Stiskněte sensorové tlačítko MobileStart a řiďte se pokyny na displeji.

Asistent praní

Asistent praní Vás vede krok po kroku k pracímu programu optimálnímu pro Vaše prádlo (viz kapitola „Asistent praní“).

Údržba

V menu *Údržba* najdete ošetřovací volby pro systém TwinDos a program Čištění přístroje (viz kapitola „Čištění a ošetřování“).

Nastavení

V menu *Nastavení* můžete přizpůsobit elektroniku pračky měnícím se požadavkům (viz kapitola „Nastavení“).

Obsluha pračky

Příklady ovládání

Výběrové seznamy

Menu Programy (jednoduchý výběr)

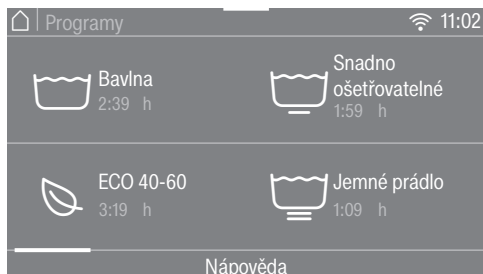

Tažením prstu na obrazovce můžete listovat doleva nebo doprava. Položte prst na dotykový displej a pohybujte jím požadovaným směrem.

Oranžová přetáčecí lišta indikuje, že následují další možnosti volby.

Pro zvolení pracího programu stiskněte název programu.

Displej přejde do základního menu zvoleného programu.

Menu Funkce extra (vícenásobný výběr)

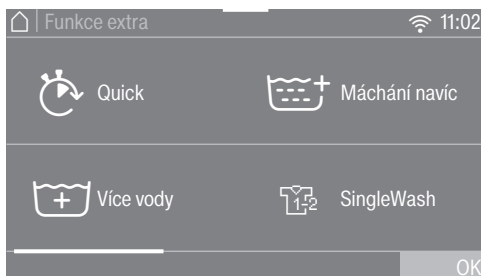

Tažením prstu na obrazovce můžete listovat doleva nebo doprava. Položte prst na dotykový displej a pohybujte jím požadovaným směrem.

Oranžová přetáčecí lišta indikuje, že následují další možnosti volby.

Pro zvolení *extra funkce* stiskněte jedno nebo několik sensorových tlačítek s *extra funkcemi*.

Aktuálně zvolené *extra funkce* se oranžově označí.

Pro opětovné zrušení *extra funkce* znovu stiskněte sensorové tlačítko *extra funkce*.

Sensorovým tlačítkem OK se označené *extra funkce* aktivují.

Přesouvání programů

Programy v menu programy můžete přesouvat a tak měnit pořadí.

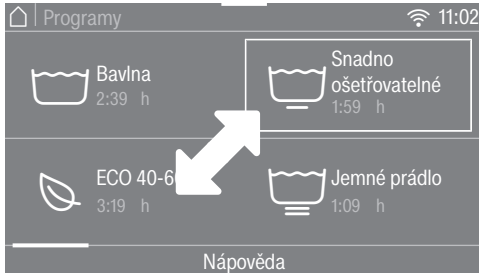

- Položte prst na požadovaný program, aby se program orámoval.
- Pro přesunutí programu pohybujte prstem v požadovaném směru.
- Na požadovaném místě prst zvedněte.

Program je přesunutý.

Nastavení číselných hodnot

V některých menu se mohou nastavovat číselné hodnoty.

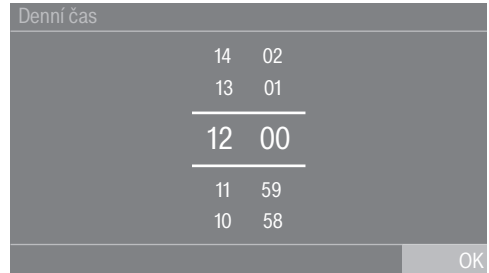

Čísla zadávejte tažením nahoru nebo dolů. Položte prst na číslici, kterou chcete změnit, a pohybujte jím požadovaným směrem. Sensorovým tlačítkem OK se nastavená číselná hodnota převezme.

Tip: Když číslice stisknete jen krátce, objeví se blok číslic. Jakmile zadáte platnou hodnotu, je sensorové tlačítko OK označené zeleně.

Obsluha pračky

Stahovací menu

Ve stahovacím menu si můžete nechat zobrazit různé informace, například k pracímu programu.



Dotkněte se horního okraje obrazovky uprostřed a táhněte prst po displeji dolů.

Zobrazení nápovědy

V hlavním menu a v menu programy se zobrazuje Nápověda ve spodním řádku displeje.

- Stiskněte sensorové tlačítko Nápověda pro zobrazení pokynů.
- Stiskněte sensorové tlačítko Zavřít, abyste se vrátili k předchozí obrazovce.

Opuštění úrovně menu

- Stiskněte sensorové tlačítko ↵, abyste se dostali k předchozí obrazovce.

Všechna zadání, která jste dosud provedli a nepotvrdili pomocí OK, se neuloží do paměti.

⚠ Poškození v důsledku chybného umístění a připojení.

Chybné umístění a připojení pračky vede k závažným věcným škodám.

Dbejte kapitoly „Instalace“.

Na této pračce byl proveden úplný test funkčnosti, proto se v bubnu nachází zbytek vody.

Odstranění ochranné fólie a reklamních nálepek

■ Odstraňte:

- ochrannou fólii (pokud je k dispozici) z dvířek.
- všechny reklamní nálepky (pokud jsou k dispozici) z přední strany a z horního krytu.

Neodstraňujte nálepky, které vidíte po otevření dvířek (např. typový štítek).

Vyjmutí kartuší s pracími prostředky a kolena z bubnu

V bubnu se nachází dvě kartuše s pracími prostředky pro automatické dávkování pracího prostředku a koleno pro vypouštěcí hadici.

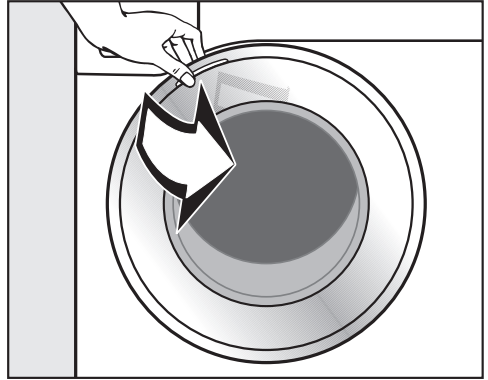

■ Otevřete dvířka.

■ Vyjměte obě kartuše a koleno.

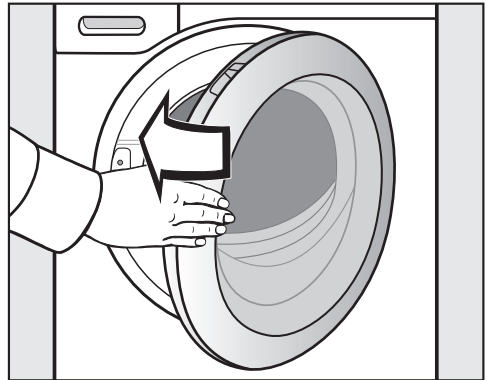

■ Dvířka lehce přibouchněte.

První uvedení do provozu

Miele@home

Vaše pračka je vybavená vestavěným WiFi modulem.

Pro použití potřebujete:

- WiFi síť
- aplikaci Miele@mobile
- uživatelský účet u Miele. Uživatelský účet můžete vytvořit prostřednictvím aplikace Miele@mobile.

Aplikace Miele@mobile Vás vede při navazování spojení mezi pračkou a domácí WiFi sítí.

Poté, co pračku začleníte do WiFi sítě, můžete pomocí aplikace provádět například následující akce:

- dálkově ovládat svoji pračku
- vyvolat informace o provozním stavu své pračky
- vyvolat informace o průběhu programu své pračky

Zařazením pračky do WiFi sítě se zvýší spotřeba elektrické energie, i když je pračka vypnutá.

Zajistěte, aby byl v místě instalace Vaší pračky k dispozici dostatečně silný signál Vaší WiFi sítě.

Disponibilita WiFi spojení

WiFi spojení sdílí frekvenční rozsah s jinými zařízeními (např. mikrovlnami, dálkově řízenými hračkami). Kvůli tomu se mohou vyskytovat dočasné nebo úplné poruchy spojení. Proto nelze zaručit trvalou dostupnost nabízených funkcí.

Disponibilita Miele@home

Použití aplikace Miele závisí na dostupnosti Miele@home Services ve Vaší zemi.

Service Miele@home není k dispozici v každé zemi.

Informace k dostupnosti obdržíte na internetové stránce www.miele.com.

Aplikace Miele

Aplikaci Miele si můžete stáhnout zdarma z Apple App Store® nebo Google Play Store™.



Zapnutí pračky

- Stiskněte tlačítko .

Rozsvítí se uvítání.

Displej Vás provede **6 kroky** prvního uvedení do provozu.

1. Nastavení jazyka displeje

Budete vyzváni, abyste nastavili jazyk displeje. Změna jazyka je kdykoli později možná prostřednictvím menu nastavení.

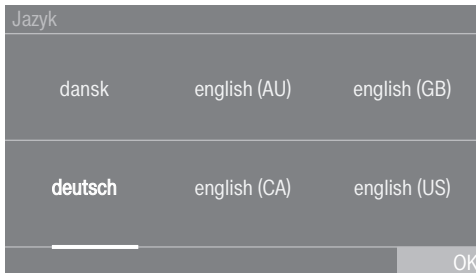

- Listujte doprava nebo doleva, dokud se neobjeví požadovaný jazyk.
- Stiskněte sensorové tlačítko požadovaného jazyka.

Zvolený jazyk je oranžově označený a displej přejde k vytvoření Miele@home.

2. Inicializace Miele@home



- Chcete-li Miele@home vytvořit hned, stiskněte sensorové tlačítko **Další**.

Tip: Chcete-li vytvoření odložit na později, stiskněte sensorové tlačítko **Přeskočit**. Na displeji se objeví hlášení:

i Lze nastavit také později v „Nastavení“ / „Miele@home“

Potvrďte sensorovým tlačítkem **OK**.

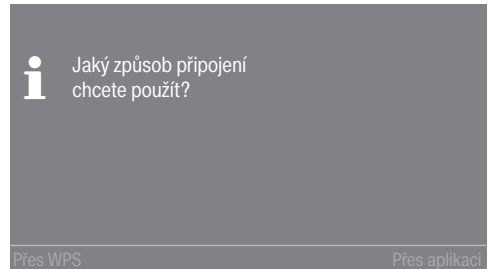

- Zvolte požadovaný způsob připojení.

Displej a Miele@mobile App Vás provedou dalšími kroky.

První uvedení do provozu

3. Nastavení formátu času

Denní čas se může zobrazovat ve 24- nebo ve 12hodinovém rytmu.

- Zvolte požadovaný formát času a potvrďte sensorovým tlačítkem OK.

Displej přejde do nastavení denního času.

Nastavení denního času

Tato výzva se zobrazuje jen tehdy, když jste pračku nezapojili do WiFi sítě.

Při navázání spojení s WiFi sítí se denní čas nastaví automaticky.

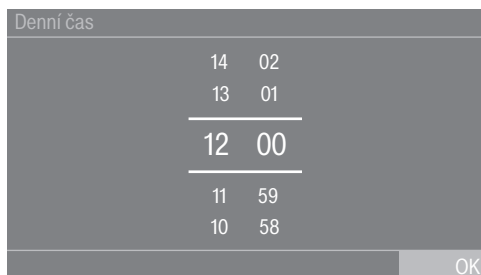

- Položte prst na číslici, kterou chcete změnit, a pohybujte jí požadovaným směrem.
- Potvrďte sensorovým tlačítkem OK.

4. Odstranění přepravní pojistky

 Poškození v důsledku neodstraněné přepravní pojistky. Neodstraněná přepravní pojistka může vést k poškození pračky a vedle ní umístěného nábytku nebo přístrojů.

Odstraňte přepravní pojistku podle popisu v kapitole „Umístění a připojení“.

- Potvrďte odstranění přepravní pojistky sensorovým tlačítkem OK.

Na displeji se objeví hlášení:

 Odstraňte transportní pojistku a dbejte na pokyny pro bezpečnost a zprovoznění dle návodu k obsluze.

- Potvrďte hlášení sensorovým tlačítkem OK.

Displej přejde k vytvoření TwinDos.

5. Uvedení TwinDos do provozu

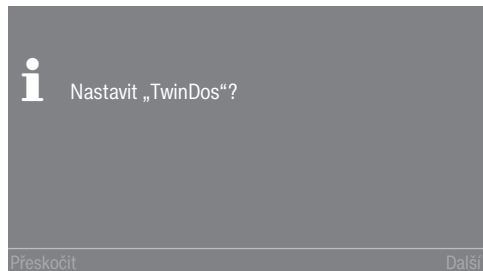

- Pro vytvoření TwinDos stiskněte sensorové tlačítko **Další**.

Tip: Chcete-li vytvoření odložit na později, stiskněte sensorové tlačítko **Přeskočit**. Na displeji se objeví hlášení:

i Lze nastavit také později v „Nastavení“ / „TwinDos“

Potvrďte sensorovým tlačítkem **OK**.

Nastavení pro přihrádku ①

V dalším popisujeme nastavení pro Miele UltraPhase 1 a Miele UltraPhase 2. Nastavení jiných pracích prostředků je podobné.

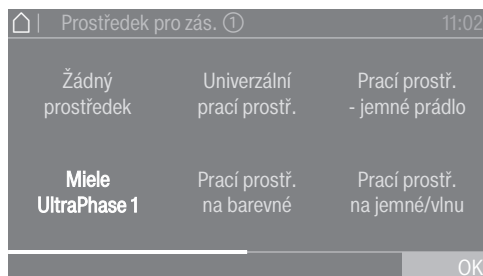

- Stiskněte sensorové tlačítko **Miele UltraPhase 1**.

Na displeji se objeví hlášení:

i Zadejte prosím doporučené dávkování Vašeho pracího prostředku na 1 prací cyklus při běžném znečištění. Zohledněte přitom tvrdost vody.

Dávkované množství UltraPhase 1 pro (rozmezí tvrdosti II) je přednastavené.

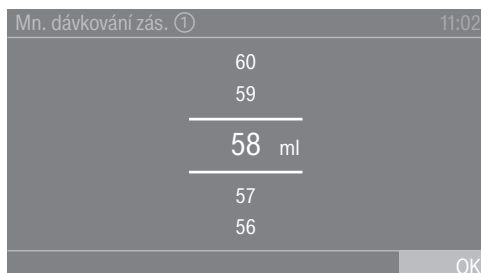

- Potvrďte přednastavenou hodnotu sensorovým tlačítkem **OK** nebo hodnotu opravte.

UltraPhase 1		
	rozmezí tvrdosti I	46 ml
	rozmezí tvrdosti II	58 ml
	rozmezí tvrdosti III	70 ml

První uvedení do provozu

Na displeji se objeví:

i Nasadte zásobník ①

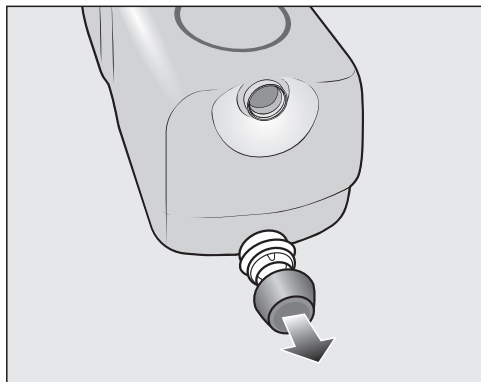

■ Odstraňte zátku z dodané kartuše s pracím prostředkem **UltraPhase 1**.

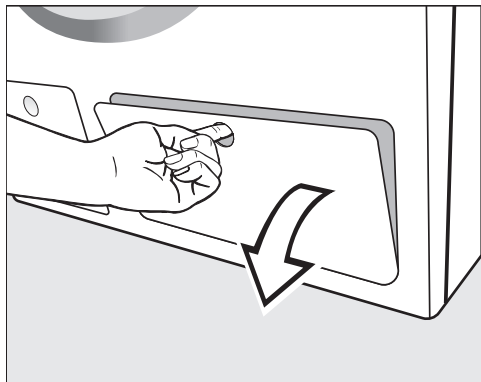

■ Otevřete kryt pro TwinDos.

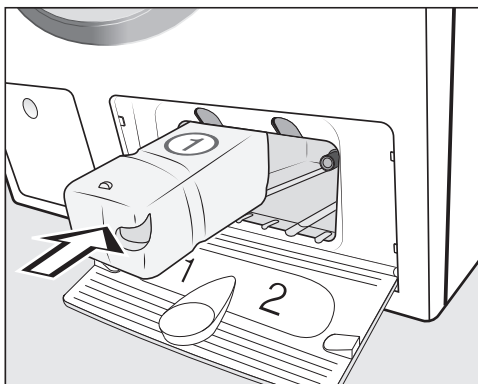

■ Zasouvejte kartuši s pracím prostředkem **UltraPhase 1** do přihrádky **1**, dokud nezaklapne západka.

Na displeji se objeví toto hlášení:

i Proveďte prosím nastavení UltraPhase 2



První uvedení do provozu

Nastavení pro přihrádku ②

Dávkované množství UltraPhase 2 pro  (rozmezí tvrdosti II) je přednastavené.

Mn. dávkování zás. ②	11:02
47	
46	
<hr/>	
45 ml	
<hr/>	
44	
43	
	OK

- Potvrďte přednastavenou hodnotu sensorovým tlačítkem OK nebo hodnotu opravte.

UltraPhase 2		
	rozmezí tvrdosti I	36 ml
	rozmezí tvrdosti II	45 ml
	rozmezí tvrdosti III	54 ml

Na displeji se objeví:

- Nasadte zásobník ②

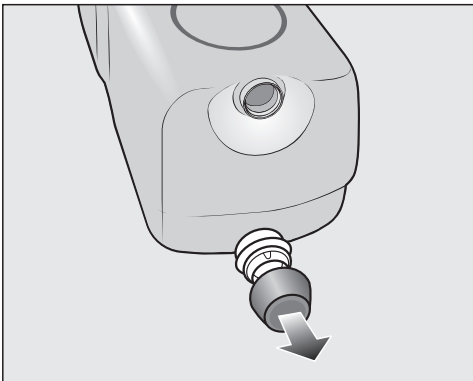

- Odstraňte zátku z dodané kartuše s pracím prostředkem **UltraPhase 2**.

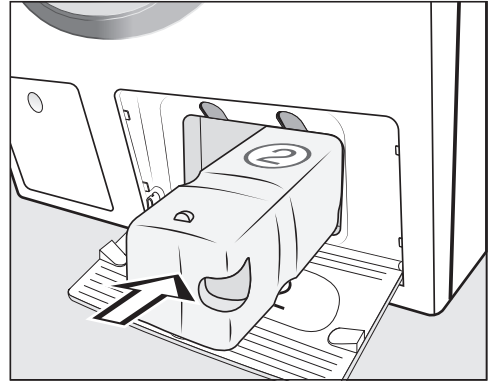

- Zasouvejte kartuši s pracím prostředkem **UltraPhase 2** do přihrádky 2, dokud nezaklapne západka.

Při zasouvání kartuše se zobrazení na displeji změní na:

 „TwinDos“ je nastavený. V případě potřeby můžete nastavení změnit v menu „Nastavení / “TwinDos“.

- Potvrďte sensorovým tlačítkem OK.

- Zavřete kryt pro TwinDos.

Displej přejde k programu pro kalibraci.

První uvedení do provozu

6. Spuštění programu pro kalibraci

Pro optimální spotřebu vody a elektrického proudu a pro optimální výsledek praní musí být provedena kalibrace pračky.

K tomu **musíte** spustit program *Bavlna bez prádla*.

Spuštění jiného programu je možné až po kalibraci.

Na displeji se objeví hlášení:

i Otevřete přívod vody a spusťte program „Bavlna 90°C“ s prázdným bubnem.

■ Potvrďte sensorovým tlačítkem OK.

Displej přejde do základního menu programu *Bavlna*.

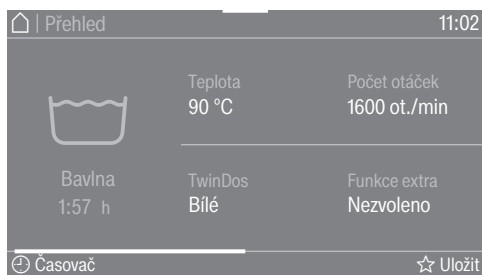

■ Stiskněte sensorové tlačítko *start/stop*.

Program pro kalibraci pračky je spuštěný. Trvá asi 2 hodiny.

Konec je indikován hlášením na displeji:

i Zprovoznění ukončeno

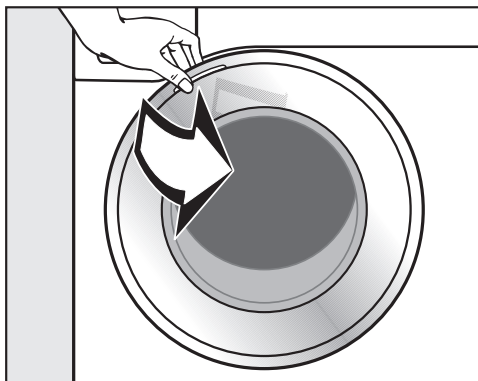

■ Uchopte dvířka a otevřete je.

Tip: Nechte pootevřená dvířka, aby mohl vyschnout bubem.

■ Vypněte pračku tlačítkem .

Spotřeba energie a vody

- Využívejte maximální kapacitu náplně příslušného pracího programu. Spotřeba elektrické energie a vody je potom nejnižší ve vztahu k celkovému množství prádla.
- Programy účinné z hlediska spotřeby elektrické energie a vody zpravidla trvají déle. Prodloužením doby provádění programu je možné snížit dosaženou teplotu vody při zachování stejného výsledku praní.
Například program ECO 40-60 trvá déle než program Bavlna 40 °C nebo 60 °C. Program ECO 40-60 je účinnější z hlediska spotřeby elektrické energie a vody, trvá však déle.
- V programu Expres 20 perte drobné, mírně znečištěné prádlo.
- Moderní prací prostředky umožňují prát při snížených teplotách (např. 20 °C). Z důvodu úspory energie použijte příslušná nastavení teploty.
- Abyste ušetřili energii, použijte přípojku teplé vody.
- Máte možnost používat alternativní druhy vody (např. dešťovou vodu).

Hygiena v pračce

Při praní s nízkými teplotami nebo tekutými pracími prostředky hrozí nebezpečí vytváření choroboplodných zárodků a zápachů v pračce. Proto Miele doporučuje pračku jednou za měsíc vyčistit.

Když se na displeji objeví hlášení Hygiena info: Zvolte „Údržbu“ a spusťte program „Čištění přístroje“, pračka se musí vyčistit.

Informace k následnému strojovému sušení

Zvolené otáčky při odstředování mají vliv na zbytkovou vlhkost prádla a emise hluku pračky.

Čím vyšší otáčky při odstředování zvolíte, tím menší je zbytková vlhkost prádla. Zvýší se ovšem emise hluku pračky.

Pro úsporu energie při sušení zvolte nejvyšší možný počet otáček při odstředování pro příslušný prací program.

Praní z hlediska ochrany životního prostředí

Feedback

Ve stahovacím menu zjistíte informace o spotřebě energie a vody své pračky.

Na displeji se zobrazují tyto informace:

- Před prováděním programu prognóza spotřeby energie a vody.
- V průběhu programu nebo na konci programu skutečná spotřeba energie a vody.



■ Öffnen Sie das Pull-down-Menü.

1. Prognóza

Sloupcový diagram vpravo zobrazuje prognózu spotřeby elektrické energie a vody.

Čím více sloupečků se zobrazuje, tím vyšší bude spotřeba energie nebo vody.

Prognóza se mění podle zvoleného pracovního programu, teploty a zvolených extra funkcí.

2. Skutečná spotřeba

V průběhu programu a na konci programu můžete odečíst skutečnou spotřebu energie a vody.

Navíc si můžete nechat zobrazit náklady. Další informace k zadávání nákladů získáte v kapitole „Nastavení“, odstavce „Spotřeba“.

Spotřeba se mění s postupem programu.

Otevřením dvířek nebo automatickým vypnutím po skončení programu se údaje opět vrátí k prognóze.

Tip: Můžete si nechat zobrazit údaje o spotřebě posledního pracovního programu a o celkové spotřebě (viz kapitola „Nastavení“, odstavec „Spotřeba“).

1. Připravit prádlo

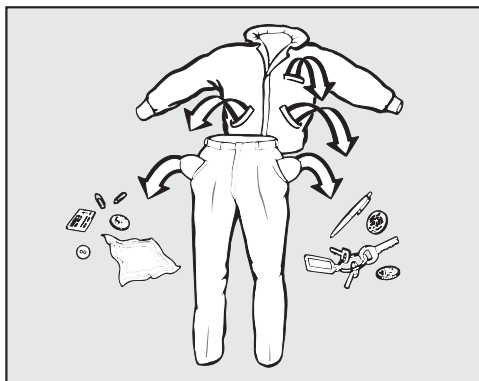

- Vyprázdněte kapsy.

⚠ Poškození cizími předměty. Hřebíky, mince, kancelářské sponky atd. mohou poškodit textilie a součásti. Před praním zkontrolujte prádlo ohledně cizích předmětů a odstraňte je.

Roztřídění prádla

- Roztřídte textilie podle barev a symbolů na etiketách k ošetření (v límci nebo bočním švu).

Tip: Tmavé textilie při prvních praních často trochu pouští barvu. Aby se nic nezabarvilo, perte světlé a tmavé prádlo zvlášť.

Předběžné ošetření skvrn

- Případné skvrny na textiliích před praním odstraňte; pokud možno dokud jsou čerstvé. Skvrny odstraňte tak, že se jich budete lehce dotýkat nezabarvujícím nebo neodbarvujícím hadříkem. Nedřít!

Tip: Skvrny (např. od krve, vajec, kávy, čaje) se často dají odstranit pomocí malých triků, které najdete v lexikonu praní Miele. Lexikon praní si můžete vyžádat nebo do něho nahlédnout buď přímo u Miele, nebo přes internetovou stránku.

⚠ Poškození čistícími prostředky obsahujícími rozpouštědla
Čistící benzin, prostředky na skvrny atd. mohou poškodit plastové části. Při ošetřování textilií dbejte na to, aby nedošlo k potřísnění částí z umělé hmoty.

⚠ Nebezpečí výbuchu v důsledku čistících prostředků obsahujících rozpouštědla.
Při používání čistících prostředků obsahujících rozpouštědla může vzniknout výbušná směs.
V pračce nepoužívejte čistící prostředky obsahující rozpouštědla.

Všeobecné tipy

- Záclony: odstraňte háčky, šňůrky a pásky nebo je svažte do uzlíku.
- Podprsenky: přišijte nebo odstraňte uvolněné tvarovací součásti.
- Před praním zapněte klasické zipy, suché zipy, háčky a očka.
- Povlaky peřin a polštářů zapněte, aby se do nich nedostalo drobné prádlo.

Neperte textilie, které jsou deklarovány jako **nehodné** pro praní v pračce (symbol pro ošetřování .

2. Zvolit program

Zapnutí pračky

- Stiskněte tlačítko .

Zapne se osvětlení bubnu.

Osvětlení bubnu po 5 minutách automaticky zhasne.

Tip: Pro opětovné zapnutí osvětlení bubnu otevřete stahovací menu v přehledu menu a stiskněte sensorové tlačítko .

Na displeji se zobrazí hlavní menu.

Volba programu

- Stiskněte sensorové tlačítko Programy.

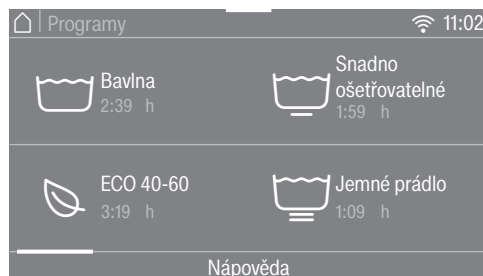

- Listujte na displeji doprava, dokud se neobjeví požadovaný program.
- Stiskněte sensorové tlačítko programu.

Displej přejde do menu Přehled.

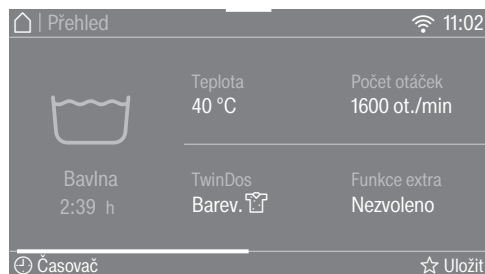

Existují ještě 3 alternativy volby programu.

1. oblíbené programy
2. asistent praní
3. MobileStart

3. Zvolit nastavení programu

Volba teploty

Můžete změnit přednastavenou teplotu pracího programu.

Teploty dosažené v pračce se mohou lišit od zvolených teplot. Kombinací použité energie a doby praní se dosahuje optimálního výsledku praní.

- Stiskněte sensorové tlačítko Teplota.
- Zvolte požadovanou teplotu.

Displej přejde do menu Přehled.

Volba počtu otáček

Můžete změnit přednastavené otáčky odstředování pracího programu.

- Stiskněte sensorové tlačítko Počet otáček.
- Zvolte požadované otáčky odstředování.

Displej přejde do menu Přehled.

Aktivace TwinDos

Dávkování TwinDos je automaticky zapnuté u všech programů, v nichž je možné dávkování.

1. Vypnutí nebo zapnutí TwinDos

- Stiskněte sensorové tlačítko TwinDos a zvolte Vypnout nebo Zapnout.

2. Volba pracího prostředku

Při používání dvoufázového systému musíte udat barevné složení náplně prádla.

- Zvolte Bílé pro náplň prádla obsahující bílé kusy prádla nebo Barevné pro náplň prádla s barevnými kusy prádla.

Když používáte jiné prací prostředky, musíte je zvolit.

- Zvolte příhrádku ① nebo ②.

Tip: Zobrazují se jen prací prostředky přípustné pro program.

3. Volba stupně znečištění

Na displeji budete dotázáni na stupeň znečištění prádla.

- Vyberte si z Lehké, Běžné a Silné.
- Volbu potvrďte sensorovým tlačítkem OK.

Automatické dávkování je zapnuté.

Displej přejde do menu Přehled.

Další informace v kapitole „5. Přidání pracího prostředku“, odstavec „TwinDos“.

3. Zvolit nastavení programu

Volba extra funkcí

Prací programy můžete doplnit extra funkcemi.

- Stiskněte sensorové tlačítko **Funkce extra**.
- Zvolte jednu nebo několik extra funkcí.

Ne všechny extra funkce lze kombinovat navzájem, například **AllergoWash**, **Extra šetrný** a **Extra tichý**. **Nekombinovatelné extra funkce se vypnou a nelze je zvolit.**

- Potvrďte sensorovým tlačítkem **OK**.

Displej přejde do menu **Přehled**.

Další informace v kapitole „Extra funkce“.

Aktivace CapDosing

Můžete využít dávkování z kapsle k tomuto pracímu programu.

- Stiskněte sensorové tlačítko **CapDosing**.

Na displeji se Vám zobrazí druhy kapslí, které lze k programu zvolit.

- Zvolte požadovaný druh kapslí.

Dávkování z kapsle je aktivované.

Displej přejde do menu **Přehled**.

Další informace v kapitole „5. Přidání pracího prostředku“, odstavec „Dávkování z kapsle“.

Volba skvrn

Pro lepší vyčištění prádla, na kterém jsou skvrny, lze zvolit různé druhy skvrn. Prací program se odpovídajícím způsobem přizpůsobí.

- Stiskněte sensorové tlačítko **Skvrny**.
- Vyberte ze seznamu druhy skvrn, jaké jsou na Vašem prádle.
- Volbu potvrďte sensorovým tlačítkem **OK**.

Při zvolení některých skvrn se Vám zobrazí pomocné informační texty.

- Potvrďte informační texty sensorovým tlačítkem **OK**.

Displej přejde do menu **Přehled**.

⌚ časovač

Pomocí časovače můžete stanovit konec nebo začátek pracího programu.

Další informace v kapitole „Časovač“.

Otevření dvířek

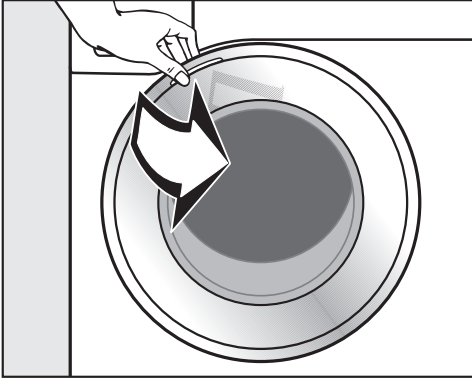

- Uchopte dvířka a otevřete je.

Než naplníte bubnu prádlem, zkontrolujte ho, zda v něm nejsou zvířata nebo cizí tělesa.

Při maximálním množství naplnění je relativně nejnižší spotřeba energie a vody vzhledem k celkovému množství naplnění. Přeplnění zhoršuje výsledek praní a podporuje vytváření záhybů.

- Vložte rozvinuté prádlo do bubnu a volně je rozložte.

Různě velké kusy prádla zesílí prací účinek a prádlo se při odstředování lépe rozdělí.

Tip: Ve stahovacím menu se Vám zobrazuje maximální množství naplnění zvoleného programu.

Navíc se v krocích po 25 % zobrazuje, kolik procent maximálního množství naplnění se nachází v bubnu a kolik pracího prostředku byste měli dávkovat, když ne zvolíte TwinDos.

Zavření dvířek

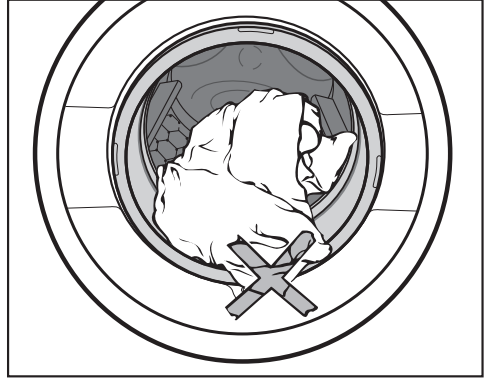

- Dávejte pozor, aby se prádlo nepřiskříplo mezi dvířky a těsněním.

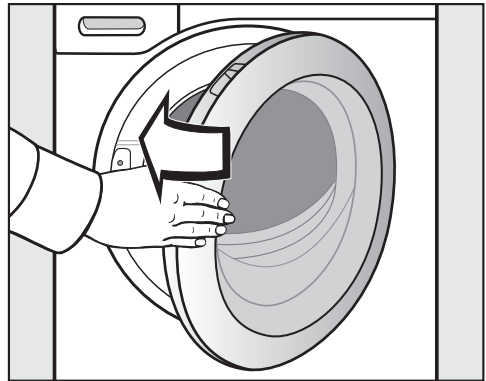

- Dvířka lehce přibouchněte.

5. Přidat prací prostředek

Pračka Vám poskytuje různé možnosti přidávání pracího prostředku.

TwinDos

TwinDos

Tato pračka je vybavená systémem TwinDos.

TwinDos musí být aktivovaný, jak je popsáno v kapitole „První uvedení do provozu“.

Popis funkce UltraPhase 1 a UltraPhase 2

UltraPhase 1 je tekutý prací prostředek, který rozpouští špínu a odstraňuje nejběžnější skvrny. UltraPhase 2 je bělicí prostředek a odstraňuje odolné skvrny. Oba prostředky se dávkuje v různých okamžicích procesu praní pro dosažení optimálního výsledku praní.

UltraPhase 1 a UltraPhase 2 důkladně vyčistí bílé i barevné textilie.

UltraPhase 1 a UltraPhase 2 dostanete v kartuších na jedno použití v internetovém obchodu Miele (shop.miele.cz) nebo u specializovaného prodejce Miele.

Zapnutí dávkování TwinDos

Dávkování TwinDos je automaticky zapnuté u všech programů, v nichž je možné dávkování.

Tip: Dávkovaná množství pracích prostředků jsou přednastavená. Při příliš silném napětí můžete dávkované množství snížit prostřednictvím menu

 Nastavení, Průběh programu, TwinDos.

Změna dávkování TwinDos

Můžete změnit navrhované barevné složení prádla.

- Stiskněte sensorové tlačítko TwinDos a zvolte požadované barevné složení.

Vypnutí dávkování TwinDos

- Stiskněte sensorové tlačítko TwinDos.
- Stiskněte sensorové tlačítko Vypnout.



Použití dalších prostředků pro odstranění skvrn

Když použijete ještě další prostředek pro odstranění skvrn, existují tyto možnosti:

- Použití prostředku Cap Booster a aktivace dávkování z kapsle.
- Naplňte solí na skvrny přihrádku  v zásuvce pro dávkování pracích prostředků.

Stupeň znečištění

Znečištění prádla se dělí na tři stupně:

-  Lehké
Není vidět znečištění a skvrny
-  Běžné
Je vidět znečištění nebo několik slabých skvrn
-  Silné
Znečištění nebo skvrny jsou jasně vidět.

Množství pracího prostředku dávkované přes TwinDos a množství vody při máchání jsou nastavené pro stupeň znečištění  Běžné.

- Pro zvolení jiného stupně znečištění stiskněte sensorové tlačítko TwinDos.

Množství pracího prostředku a množství vody při máchání se přizpůsobí stupni znečištění.

V některých programech stupeň znečištění nelze zvolit. Tyto programy jsou koncipovány pro mírně znečištěné prádlo.

5. Přidat prací prostředek

Zásuvka pro dávkování pracích prostředků

Můžete používat všechny prací prostředky, které jsou vhodné pro pračky pro domácnost. Dbejte pokynů k použití a dávkování uvedených na obalu pracího prostředku.

Dbejte na to, aby bylo vypnuté dávkování TwinDos.

Při dávkování pracích prostředků se řiďte doporučenou hodnotou dávkování ve stahovacím menu.

Uvedená procenta se vztahují k množství pracího prostředku uvedenému na jeho obalu.

- 40 % = trochu méně než polovina
- 50 % = polovina
- 60 % = trochu více než polovina
- 75 % = tři čtvrtiny
- 100 % = doporučené množství pracího prostředku

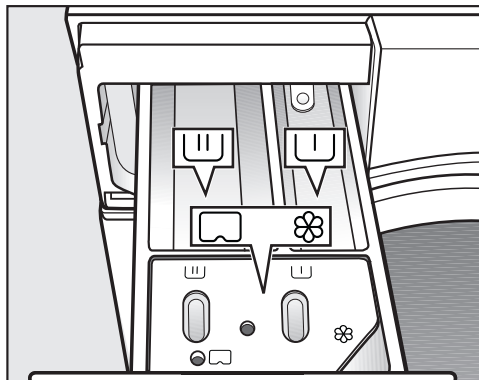

Dbejte na tvrdost vody.

Plnění pracího prostředku



- Vytáhněte zásuvku pro dávkování pracích prostředků a naplňte její komory pracím prostředkem.

Rozdělení zásuvky pracích prostředků

-  prací prostředek pro přeprání
-  prací prostředek pro hlavní praní a namáčení
-  avivážní prostředek, tužidlo, tekutý škrob nebo kapsle

Použití tablet nebo tobolek s pracím prostředkem

Tablety nebo tobolky s pracím prostředkem dávejte **vždy** přímo k prádlu do bubnu. Přidávání přes zásuvku pro dávkování pracích prostředků není možné.

Použití tekutých pracích prostředků při přeprání

Použití tekutých pracích prostředků v hlavním praní při aktivovaném přeprání není možné.

Pro praní s aktivovaným přepráním používejte dávkování TwinDos.

5. Přidat prací prostředek

Naplnění avivážním prostředkem

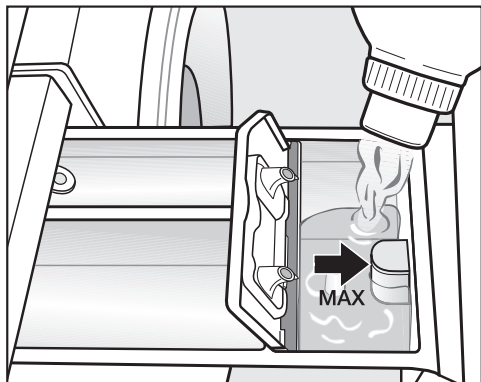

■ Avivážní prostředek, tužidlo nebo tekutý škrob dáváte do komory ☼.

Dbejte maximální výšky naplnění.

S posledním mácháním se prostředek vypláchne. Na konci pracího programu zůstane v komoře ☼ malé množství zbytkové vody.

Po několika automatických škrubeních vyčistěte zásuvku pro dávkování pracích prostředků, zvláště násosku.

Tipy k dávkování

Při dávkování pracího prostředku dbejte stupně znečištění prádla a množství naplnění. Při menších množstvích naplnění snižte množství pracího prostředku (např. při polovičním naplnění snižte množství pracího prostředku o $\frac{1}{3}$).

Příliš málo pracího prostředku:

- způsobí, že prádlo nebude čisté a časem zešedne a ztvrdne.
- napomáhá tvorbě plísní v pračce.
- způsobí, že se z prádla neodstraní všechny tuky.
- napomáhá vytváření vápenatých usazenin na topných tělesech.

Příliš mnoho pracího prostředku

- vede ke špatnému výsledku praní, máchání a odstřeďování.
- způsobí zvýšení spotřeby vody automaticky zapínaným mácháním navíc.
- vyvolá vyšší ekologické zatížení.

Další informace k pracím prostředkům a jejich dávkování získáte v kapitole „Prací prostředky“.

5. Přidat prací prostředek

Dávkování z kapsle

Jestliže jste při nastavování programu zvolili CapDosing, dávkuje se prací prostředek pro tento program praní z kapsle.

K pracímu programu lze nyní vybrat kapsli.

Existují kapsle se třemi různými obsahy:

- ☼ = ošetřovací prostředky na textil (např. avivážní prostředky, impregnační prostředky)
- ☼ = doplňkové prostředky (např. zesilovače pracího účinku)
- ☼ = prací prostředky (jen pro hlavní praní)

Podle toho, jaké nastavení bylo zvoleno, se z kapsle dávkuje prací prostředek, doplňkový prostředek nebo ošetřovací prostředek na textil.

Kapsle obsahuje vždy správné množství prostředku na jedno praní.

Kapsle si můžete zakoupit v internetovém obchodě Miele, u servisní služby Miele nebo u Vašeho specializovaného prodejce Miele.

⚠ Ohrožení zdraví kapslemi.
Látky obsažené v kapslích mohou vést k ohrožení zdraví při styku s pokožkou nebo při požití.
Kapsle ukládejte mimo dosah dětí.

Vložení kapsle

- Otevřete zásuvku pro dávkování pracích prostředků.

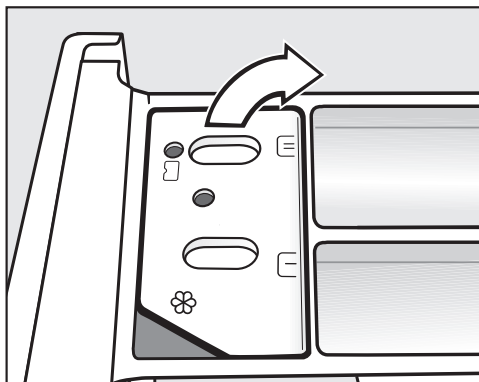

- Otevřete víko přihrádky ☼/☼.

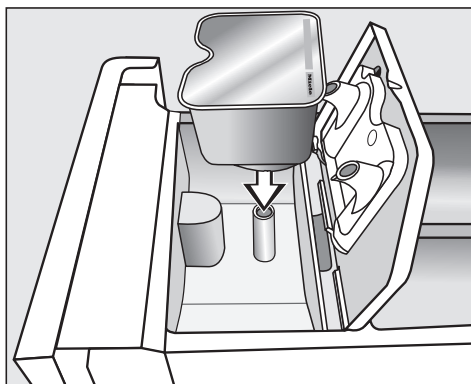

- Kapsli pevně přitlačte.

5. Přidat prací prostředek

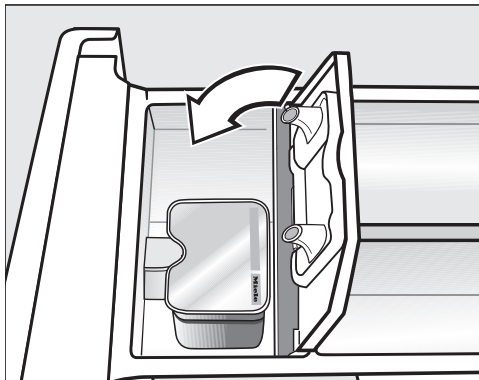

- Zavřete víko a pevně je zatlačte.
- Zavřete zásuvku pro dávkování pracích prostředků.

Při vkládání kapsle do zásuvky pro dávkování pracích prostředků se zásuvka otevře. Je-li nepoužitá kapsle opět odstraněna ze zásuvky pro dávkování pracích prostředků, může vytéci.

Otevřenou kapsli vyřadte.

Obsah kapsle příslušného druhu se do programu praní přidá ve správném okamžiku.

Při dávkování z kapsle natéká voda do komory ☼ výhradně přes kapsli. Přídavný avivážní prostředek dávejte do komory ☼.

- Po skončení programu odstraňte prázdnou kapsli.

Z technických důvodů zůstane v kapsli malé zbytkové množství vody.

6. Spustit program

Spuštění programu

Když pomalu bliká sensorové tlačítko *start/stop*, lze spustit program.

- Stiskněte sensorové tlačítko *start/stop*.

Uzamknou se dvířka a spustí se prací program.

Na displeji se zobrazuje stav programu.

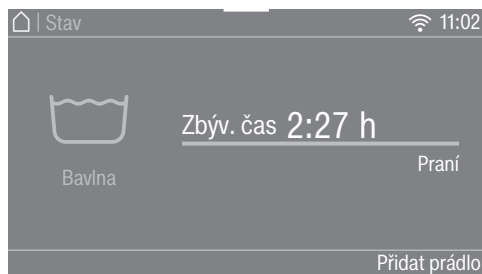

Pračka Vás informuje o právě dosaženém úseku programu a zbývajícím době trvání programu.

Pokud byl zvolen čas předvolby startu, zobrazuje se na displeji.

Po spuštění programu se vypne osvětlení bubnu.

Úspora energie

Po 10 minutách se vypnou zobrazovací prvky. Sensorové tlačítko *start/stop* pomalu bliká.

Zobrazovací prvky můžete opět zapnout:

- Stiskněte sensorové tlačítko *start/stop* (nemá vliv na probíhající program).

Doplnění prádla v průběhu programu (AddLoad)

Doplnění nebo odebrání prádla je kdykoli možné.

- Stiskněte sensorové tlačítko *Přidat prádlo*.

Na displeji se zobrazuje:

☼☼☼ Proším čekejte

Prací program se pozastaví a odblokuje se dvířka.

Na displeji se zobrazuje:



- Otevřete dvířka a doplňte prádlo nebo odeberte prádlo.
- Zavřete dvířka.
- Stiskněte sensorové tlačítko *start/stop*.

Prací program pokračuje.

Obecně není doplnění nebo odebrání prádla možné, když:

- teplota pracího roztoku překračuje 55 °C.
- hladina vody v bubnu překračuje určitou hodnotu.

7. Konec programu

Konec programu

V ochraně proti pomačkání jsou ještě uzamčená dvířka a na displeji se zobrazuje Konec/ochr. proti pomač. a Odblokovat stisknutím „Start/Stop“.

- Stiskněte sensorové tlačítko *start/stop*. Odemknou se dvířka.

Zapne se osvětlení bubny.

Tip: Po skončení ochrany proti pomačkání se automaticky odemknou dvířka.

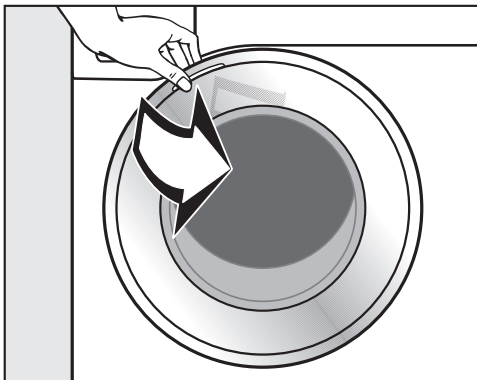

- Uchopte dvířka a otevřete je.
- Vyměňte prádlo.

Nevyjmuté prádlo by se při dalším praní mohlo srazit nebo by mohlo zabarvit jiné prádlo.

Vyjměte všechny kusy prádla z bubny.

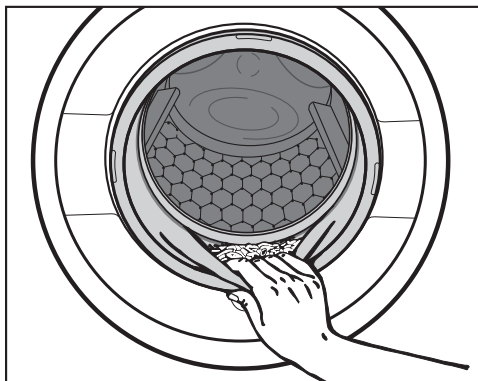

- Zkontrolujte těsnění na dvířkách, zda na něm nejsou cizí tělesa.

Tip: Nechte pootevřená dvířka, aby mohl vyschnout buben.

- Vypněte pračku tlačítkem .
- Pokud jste použili kapsli, vypořebenou ji vyjměte ze zásuvky pro dávkování pracích prostředků.

Tip: Nechte pootevřenou zásuvku pro dávkování pracích prostředků, aby mohla vyschnout.

Odstředování

Otáčky při závěrečném odstředování v pracím programu

Při volbě programu se na displeji zobrazují vždy otáčky optimální pro daný prací program.

V některých pracích programech je možné zvolit vyšší otáčky.

V tabulce jsou uvedeny nejvyšší volitelné otáčky při odstředování.

program	ot/min
Bavlna	1600
ECO 40-60	1600
Snadno ošetřovatelné	1200
Jemné prádlo	900
QuickPowerWash	1600
Automatika plus	1400
Vlna 	1200
Hedvábí 	600
Expres 20	1200
Košile	900
Jeans	900
Tmavé prádlo	1200
Sportovní oděvy	1200
Sportovní obuv	600
Outdoor	800
Impregnace	1000
Peří	1200
Péřové přikrývky	1200
Polštáře	1200
Bavlna hygiena	1600
Záclony	600
Nové textilie	1200
Jen máchání	1600
Škrobení	1200
Osvěžení	–
Konečná úprava párou	–
Odčerpání / odstředování	1600
Bavlna 	1600
Čištění přístroje	600

Zrušení volby závěrečného odstředování (stop máchání)

- Zvolte extra funkci Stop máchání.

V režimu stop máchání zůstane prádlo po posledním máchání ve vodě. Tím se snižuje riziko pomačkání, když prádlo nevyjmete z pračky okamžitě po skončení programu.

Ukončení programu s odstředováním

Jsou nastavené optimální otáčky pro prací program. Počet otáček můžete změnit.

- Stiskněte sensorové tlačítko Změnit počet otáček.
- Zvolte požadovaný počet otáček.
- Spusťte závěrečné odstředování sensorovým tlačítkem *start/stop*.

Ukončení programu bez odstředování

- Stiskněte sensorové tlačítko Změnit počet otáček.
- Zvolte počet otáček 0 ot./min (bez odstředování).
- Stiskněte sensorové tlačítko *start/stop*.

odstředování při máchání

Po hlavním praní a mezi mácháními se prádlo odstřeďuje. Při snížení počtu otáček při závěrečném odstředování se případně sníží i počet otáček při máchání.

Zrušení zvoleného odstředování při máchání a závěrečného odstředování

- Stiskněte sensorové tlačítko Počet otáček.
- Zvolte nastavení 0 ot./min.



Po posledním máchání se odčerpá voda a zapne ochrana proti pomačkání.

Při tomto nastavení se u některých programů provádí extra máchání.

Přehled programů

Bavlna		90 °C až studená	maximálně 9,0 kg
textilie	Nátělníky, spodní prádlo, prostírání atd., textilie z bavlny, lnu nebo směsné tkaniny		
tip	Při obzvlášť vysokých hygienických požadavcích zvolte nastavení teploty 60 °C nebo vyšší.		
Informace pro zkušební ústavy:			
Bavlna 20 °C: program pro mírně znečištěné bavlněné prádlo			
Zkušební program k dodržení právního předpisu EU k ekologickému designu č. 2019/2023.			
ECO 40-60		maximálně 9,0 kg	
textilie	Pro normálně znečištěné bavlněné prádlo		
tip	V jednom cyklu praní lze prát dávku smíšeného bavlněného prádla pro teploty 40 °C a 60 °C. Program je pro praní bavlněného prádla nejúčinnější co do spotřeby elektrické energie a vody.		
Upozornění pro zkušební ústavy:			
Zkušební program k dodržení právního předpisu EU k ekologickému designu č. 2019/2023 a udělení energetického štítku podle nařízení č. 2019/2014.			
Při srovnávacích zkouškách musí být vypnuté dávkování TwinDos.			
Snadno ošetřovatelné		60 °C až studená	maximálně 4,0 kg
textilie	Textilie ze syntetických vláken, směsné tkaniny nebo snadno ošetřovatelné česané bavlny		
tip	U textilií náchylných na pomačkání snižte počet otáček při závěrečném odstředování.		
Jemné prádlo		60 °C až studená	maximálně 3,0 kg
textilie	Pro choulostivé textilie ze syntetických vláken, směsné tkaniny, viskózy		
tip	U textilií náchylných na pomačkání zrušte odstředování.		

Přehled programů

QuickPowerWash		60 °C – 40 °C	maximálně 4,0 kg
textilie	Pro mírně nebo normálně znečištěné textilie, které se perou také v programu <i>bavlna</i>		
tip	Prádlo se vypere zvlášť rychle a důkladně díky speciálnímu provlhčení a speciálnímu rytmu praní.		
Automatika plus		40 °C až studená	maximálně 6,0 kg
textilie	Podle barev roztríděné prádlo z textilií pro programy <i>Bavlna</i> a <i>Snadno ošetřovatelné</i>		
tip	Pro každý druh prádla se vždy automaticky přizpůsobí parametry praní (např. hladina vody, rytmus praní a profil odstředování), aby se prádlo co nejvíce šetřilo a praní bylo co nejúčinnější.		
Vlna 		40 °C až studená	maximálně 2,0 kg
textilie	Textilie z vlny nebo s příměsemi z vlny		
tip	U textilií náchylných na pomačkání dbejte na počet otáček při závěrečném odstředování.		
Hedvábí 		30 °C až studená	maximálně 1,0 kg
textilie	Hedvábí a všechny textilie s možností ručního praní, které neobsahují vlnu		
tip	Jemné punčocháče a podprsenky plete v síťce na prádlo.		
Expres 20		40 °C až studená	maximálně 3,5 kg
textilie	Textilie z bavlny, které byly málo nošeny nebo jsou jen minimálně znečištěné		
tip	Extra funkce <i>Quick</i> se aktivuje automaticky.		

Přehled programů

Košile		60 °C až studená	maximálně 1,0/ kg/2,0 kg
textilie	Košile a blůzy z bavlny a směsné tkaniny		
tip	<ul style="list-style-type: none">- Límce a manžety podle znečištění předem ošetřete.- Pro košile a blůzy z hedvábí používejte program <i>Hedvábí</i>.- Pokud je vypnuta přednastavená extra funkce <i>Předžehlení</i>, zvýší se maximální množství naplnění na 2,0 kg.		
Jeans		60 °C až studená	maximálně 3,0 kg
tip	<ul style="list-style-type: none">- Džínsovinu perte obrácenou naruby.- Džínsovina při prvních praních často trochu pouští barvu. Proto perte světlé a tmavé věci zvlášť.- Před praním zapněte knoflíky a zipy.		
Tmavé prádlo		60 °C až studená	maximálně 3,0 kg
textilie	Černé a tmavé prádlo z bavlny, směsné tkaniny		
tip	Perte obrácené naruby.		
Sportovní oděvy		60 °C až studená	maximálně 3,0 kg
textilie	Oblečení pro sport a fitness jako trička a kalhoty, sportovní oblečení z mikrovláknů a flísku		
tip	<ul style="list-style-type: none">- Nepoužívejte avivážní prostředek- Respektujte označení výrobce pro ošetření		
Sportovní obuv		40 °C až studená	maximálně 2 páry bot
textilie	Jen sportovní obuv (ne kožená obuv)		
tip	<ul style="list-style-type: none">- Respektujte označení výrobce pro ošetření.- Před praním odstraňte kartáčem hrubá znečištění.- Zapněte suché zipy.- Nepoužívejte avivážní prostředek.- K sušení v sušičce použijte koš na sušení.		



Přehled programů

Outdoor		40 °C až studená	maximálně 2,5 kg
textilie	Funkční textilie jako outdoorové bundy a kalhoty s membránami jako např. Gore-Tex®, SYMPATEX®, WINDSTOPPER® atd.		
tip	<ul style="list-style-type: none">- Zapněte suché zipy a klasické zipy- Nepoužívejte avivážní prostředek- V případě potřeby lze outdoorové textilie dodatečně ošetřit v programu <i>Impregnace</i>. Impregnace po každém praní se nedoporučuje.		
Impregnace		40 °C	maximálně 2,5 kg
textilie	K dodatečnému ošetření textilií z mikrovlákna, lyžařských oděvů nebo prostírání převážně ze syntetických vláken, aby se dosáhlo účinku odpuzování vody a nečistot		
tip	<ul style="list-style-type: none">- Textilie musí být čerstvě vyprané a odstředěné nebo usušené.- Pro dosažení optimálního účinku se doporučuje dodatečné termické ošetření. Dodatečné termické ošetření lze provést usušením v sušičce prádla nebo vyžehlením.		
Peří		60 °C až studená	maximálně 2,0 kg
textilie	Bundy, spací pytle, polštáře a jiné textilie naplněné prachovým peřím		
tip	<ul style="list-style-type: none">- Před praním odstraňte z prádla vzduch, abyste zabránili přílišnému pění. K tomu účelu prádlo buď nappěte do pracího pytle nebo svažte pratelnou páskou.- Respektujte etiketu pro ošetření		







Přehled programů

Pérové přikrývky		60 °C až studená	maximálně 2,5 kg 1 přikrývka 2,20m x 2,00m
textilie	Peřiny a polštáře naplněné peřím nebo prachovým peřím		
tip	<ul style="list-style-type: none"> - Před praním odstraňte z prádla vzduch, abyste zabránili přílišnému pění. K tomu účelu prádlo buď nappete do pracího pytle nebo svažte pratelnou páskou. - Respektujte etiketu pro ošetření 		
Polštáře		60 °C až studená	2 polštáře (40 x 80 cm) nebo 1 polštář 80 x 80 cm
textilie	Pratelné polštáře s náplní ze syntetiky		
tip	<ul style="list-style-type: none"> - Před praním odstraňte z prádla vzduch, abyste zabránili přílišnému pění. K tomu účelu prádlo buď nappete do pracího pytle nebo svažte pratelnou páskou. - Respektujte etiketu pro ošetření 		
Bavlna hygiena		90 °C až 60 °C	maximálně 9,0 kg
textilie	Bavlněné nebo lněné textilie, které jsou v přímém styku s pokožkou nebo pro které existují zvláštní hygienické požadavky, např. spodní prádlo, ložní prádlo, výrobky systému Encasing		
tip	<ul style="list-style-type: none"> - Bezpečné odstranění virů a bakterií v kombinaci s extra funkcí <i>AllergoWash</i> a dávkováním pracího prostředku přes TwinDos s UltraPhase1 a 2. Přezkoušeno a potvrzeno Vysokou školou v Albstadt-Sigmaringen. - Delší doby působení teploty než v programu <i>Bavlna</i>. - Respektujte etiketu pro ošetření výrobce. 		
Záclony		40 °C až studená	maximálně 2,0 kg
textilie	Záclony, které výrobce deklaruje jako vhodné pro praní v pračce		
tip	<ul style="list-style-type: none"> - Pro odstranění prachu je automaticky zvolena extra funkce <i>předprání</i>. - U záclon náchylných na pomačkání snižte otáčky při odstředování nebo je zrušte. - Odstraňte ze záclon háčky 		

Přehled programů

Nové textilie		40 °C až studená	maximálně 2,0 kg
textilie	Nové textilie z bavlny, syntetických vláken a nové froté textilie		
tip	Z vláken se odstraní výrobní zbytky.		
Jen máchání		maximálně 8,0 kg	
textilie	K vymáčení ručně praných textilií		
tip	U textilií náchylných na pomačkání dbejte na otáčky závěrečného odstředování.		
Škrobení		maximálně 8,0 kg	
textilie	Ubrusy, ubrousky, pracovní oděvy, které je nutno naškrobit		
tip	<ul style="list-style-type: none"> - U textilií náchylných na pomačkání dbejte na otáčky závěrečného odstředování. - Prádlo, které se má škrobit, by mělo být čerstvě vyprané, ale bez aviváže. 		
Osvěžení		maximálně 1,0 kg	
textilie	<p>Suché, neznečištěné svrchní oděvy z bavlny, lnu nebo směsných tkanin, které jsou lehce pomačkané.</p> <p>Svrchní oděvy musí být vhodné pro sušení v sušičce ☺ ☺ a odolné při žehlení  .</p>		
tip	<ul style="list-style-type: none"> - Menší množství prádla zlepšuje konečný výsledek. - Textilie ihned po ukončení programu vyjměte a následně usušte v sušičce programem šetrné vyhlazování nebo jen pověste na ramínko. - Nevhodné pro vlnu a textilie s obsahem vlny 		

Přehled programů

Konečná úprava párou		maximálně 2,0 kg
textilie	Pro snížení pomačkání u vlhkých, čerstvě vypraných a odstředěných svrchních oděvů z bavlny nebo lnu. Svrchní oděvy musí být vhodné pro sušení v sušičce ☺ ☺ a odolné při žehlení   .	
tip	<ul style="list-style-type: none">- 5-6 košil odpovídá množství náplně asi 2,0 kg.- Menší množství prádla zlepšuje konečný výsledek.- Textilie ihned po ukončení programu vyjměte a následně usušte v sušičce programem šetrné vyhlazování nebo jen pověste na ramínko.- Nevhodné pro vlnu a textilie s obsahem vlny	
Odčerpání / odstředování		-
tip	<ul style="list-style-type: none">- Čerpání: nastavte počet otáček na 0 ot/min- Dávejte pozor na nastavené otáčky	
Bavlna 		maximálně 9,0 kg
 / 		
textilie	Normálně znečištěné bavlněné prádlo	
tip	<ul style="list-style-type: none">- Tato nastavení jsou pro praní bavlněného prádla nejúčinnější co do spotřeby energie a vody.- U  je dosažená teplota praní nižší než 60 °C, výkon praní odpovídá programu bavlna 60 °C.	
Upozornění pro zkušební ústavy: Zkušební programy dle ČSN EN 60456 a energetické účinnosti dle směrnice 1061/2010 Při srovnávacích zkouškách musí být vypnuté dávkování TwinDos.		

Ošetřování

Pračka má 2 programy ošetření.

1. Čištění přístroje pro čištění pračky.
2. Vyčistit „TwinDos“ pro ošetření přihrádek TwinDos ①/②. Další informace získáte v kapitole „Čištění a ošetřování“, odstavec „Ošetření TwinDos“.

Čištění přístroje	85 °C	bez náplně
<p>Při častém praní s nízkými teplotami hrozí nebezpečí kontaminace pračky. Čištěním pračky se značně sníží počet choroboplodných zárodků, plísni a biofilmu a zabrání se tvorbě zápachů.</p>		
tip	<ul style="list-style-type: none">- Optimálního výsledku dosáhnete použitím prostředku Miele IntenseClean na čištění přístrojů. Alternativně můžete použít univerzální práškový prací prostředek.- Prostředek na čištění přístroje nebo univerzální prací prostředek dávkujte přímo do bubnu.- Nedávejte do pračky prádlo. Čištění se provádí s prázdným bubnem.	

Extra funkce

Programy praní můžete doplnit extra funkcemi.

Quick

Průběh programu se zkrátí. Zvýší se mechanika praní a spotřeba energie.

Více vody

Zvýší se hladina vody při praní a při máchání.

Můžete ovlivnit zvýšení hladiny vody, jak je popsáno v kapitole „Nastavení“, odstavec „Hladina pro více vody“.

Dodatečné máchání

Pro zvláště dobrý výsledek máchání lze aktivovat extra máchání.

SingleWash



Umožňuje účinné praní velmi malé náplně (< 1 kg) v normálním pracím programu. Zkrátí se doba praní.

Dbejte těchto doporučení:

- Používejte tekutý prací prostředek.
- Snižte množství pracího prostředku maximálně na 50 % hodnoty uvedené pro poloviční náplň.

Předžehlení

Na konci praní se prádlo vyhladí, aby na něm bylo méně záhybů. Pro optimální výsledek snižte maximální množství náplně o 50 %. Všimněte si údajů na displeji. Malé množství prádla zlepšuje konečný výsledek.

Oděvy musí být vhodné pro sušení v sušičce   a odolné při žehlení .

Předepnutí

Pro odstranění větších množství špíny jako např. prachu nebo písku.

Namáčení

Pro zvláště silně znečištěné textilie se skvrnami s obsahem bílkovin.





Můžete volit dobu namáčení od 30 minut do 6 hodin v krocích po 30 minutách, jak je popsáno v kapitole „Nastavení“.

Z výroby je nastaveno 30 minut.

Intenzivní

Pro zvláště silně znečištěné a odolné prádlo. Zesílením mechaniky praní a nasazením většího množství energie pro topení se zvýší účinnost čištění.

AllergoWash

Při zvýšených hygienických nárocích na vyprané prádlo. Zvýšenou spotřebou energie se prodlouží doby působení teploty a zvýšeným množstvím vody se zlepší účinek máchání. Vyprané prádlo musí být vhodné pro sušení v sušičce   a odolné při žehlení  .

Extra šetrný

Redukuje se pohyb bubny a zkrátí se doba praní. Mírně znečištěné textilie se vyperou šetrněji.

Extra tichý



Sníží se hlučnost během pracího programu. Tuto funkci používejte, když chcete prát v dobách klidu. Počet otáček při závěrečném odstředování se automaticky nastaví na  (stop máchání). Prodlouží se doba trvání programu.

Stop máchání

Prádlo po posledním máchání zůstane ve vodě. Tím se snižuje riziko pomačkání, když prádlo nevyjmete z pračky okamžitě po skončení programu.

Ne všechny extra funkce lze zvolit u všech programů. Extra funkce, která pro prací program není přípustná, se nenabízí. Přehled poskytuje tabulka „Přehled pracích programů a extra funkcí“.

Přehled pracích programů a extra funkcí

	Quick	Více vody	Dodatečné máchání	SingleWash	Předžehlení
Bavlna	●	●	●	●	●
ECO 40-60	-	-	-	-	-
Snadno ošetřovatelné	●	●	●	●	●
Jemné prádlo	●	●	●	●	●
QuickPowerWash	✓	-	-	●	●
Automatika plus	●	●	●	●	●
Vlna 	-	-	-	●	-
Hedvábí 	-	-	-	●	-
Expres 20	✓	-	-	-	●
Košile	●	●	●	●	✓
Jeans	●	●	●	●	●
Tmavé prádlo	●	●	●	●	✓
Sportovní oděvy	●	●	●	●	●
Sportovní obuv	-	●	-	-	-
Outdoor	●	●	●	-	-
Impregnace	-	-	-	-	-
Peří	●	●	●	-	-
Péřové přikrývky	●	●	●	-	-
Polštáře	●	●	●	-	-
Bavlna hygiena	●	●	●	-	●
Záclony	●	●	●	-	●
Nové textilie	-	●	●	●	●
Jen máchání	-	●	-	-	-
Škrobení	-	●	-	-	-
Bavlna 	●	●	●	●	●

Přehled pracích programů a extra funkcí



















































Předepřání	Namáčení	Intenzivní	Allergo-Wash	Extra šetrný	Extra tichý	Stop máčání
●	●	●	●	●	●	●
-	-	-	-	-	-	-
●	●	●	●	●	●	●
●	●	-	●	●	●	●
-	-	-	-	-	-	●
●	●	-	●	●	●	●
-	-	-	-	-	●	●
-	-	-	-	-	●	●
-	-	-	-	-	-	●
●	●	-	●	●	●	●
●	●	-	●	●	●	●
●	●	-	●	●	●	●
●	●	-	●	●	●	●
●	●	-	●	●	●	●
-	-	-	-	-	●	●
●	●	-	-	●	●	●
-	-	-	-	-	-	●
●	-	-	●	●	●	●
●	-	-	●	●	●	●
●	-	-	●	●	●	●
●	●	-	●	●	●	●
✓	-	-	●	●	●	●
-	-	-	-	●	●	●
-	-	-	-	-	-	●
-	-	-	-	-	-	●
●	●	●	●	●	●	●



● = lze zvolit

✓ = zapíná se automaticky

- = nelze zvolit

Průběh programu

	hlavní praní		máchání		odstřeďování
	hladina vody	rytmus praní	hladina vody	cykly máchání	
Bavlna		(A)		2-5 ^{1,2,3}	✓
ECO 40-60		(A)		2-3 ²	✓
Snadno ošetřovatelné		(B)		2-4 ^{2,3}	✓
Jemné prádlo		(C)		2-4 ^{2,3}	✓
QuickPowerWash		(A)		2	✓
Automatika plus		(A)(B)		2-4 ^{2,3}	✓
Vlna 		(E)		2	✓
Hedvábí 		(E)		2	✓
Expres 20		(A)		1	✓
Košile		(C)		3-4 ³	✓
Jeans		(B)		2-4 ^{2,3}	✓
Tmavé prádlo		(B)		3-5 ^{2,3}	✓
Sportovní oděvy		(C)		2-3 ³	✓
Sportovní obuv		(D)		2	✓
Outdoor		(C)		3-4 ³	✓
Impregnace	-	(B)		1	✓
Peří ⁴		(C)		3-4 ³	✓
Pérové přikrývky		(C)		3-4 ³	✓
Polštáře ⁴		(C)		3-4 ³	✓
Bavlna hygiena		(A)		2-5 ^{1,2,3}	✓
Záclony		(C)		3-4 ³	✓
Nové textilie		(B)		2-3 ³	✓
Jen máchání	-	-		2	✓
Škrobení		(B)	-	-	✓
Bavlna 		(A)		2-5 ^{2,3}	✓

-  = nízká hladina vody
 = střední hladina vody
 = vysoká hladina vody
Ⓐ = intenzivní rytmus
Ⓑ = normální rytmus
Ⓒ = citlivý rytmus
Ⓓ = houpavý rytmus
Ⓔ = rytmus ručního praní
✓ = provádí se
- = neprovádí se

Pračka má plně elektronickou řídicí jednotku s množstevní automatikou. Pračka si sama stanoví nutnou spotřebu vody, a to v závislosti na množství a nasákavosti prádla.



Zde uvedené průběhy programů se vztahují vždy k základnímu programu při maximálním naplnění.

Ukazatel průběhu programu Vaší pračky Vás během pracího programu stále informuje o právě dosaženém úseku programu.

Zvláštnosti v průběhu programu

Ochrana proti pomačkání:

Buben se pohybuje ještě až 30 minut po skončení programu, aby se zamezilo pomačkání prádla.

Výjimka: V programech *vlna*  a *hedvábí*  se ochrana proti pomačkání neprovádí.

Pračku můžete kdykoli otevřít.

- 1) Od zvolené teploty 60 °C výše se provádí 2 máchání. Při zvolené teplotě nižší než 60 °C se provádí 3 máchání.
- 2) Extra máchání se provádí při:
 - příliš velkém napětí v bubnu
 - otáčkách závěrečného odstředování nižších než 700 ot/min
- 3) Extra máchání se provádí při:
 - Volba extra funkce Máchání navíc
- 4) Odstředování na nejvyšší otáčky: před praním proběhne odstředování na maximální otáčky, aby se dostal vzduch z náplně tvořené prachovým peřím. Poté nateče voda přes komoru  pro hlavní praní.

Průběh programu

PowerWash

Prací postup PowerWash vyvinutý společností Miele se používá v těchto pracích programech:

- Bavlna (při malých a středních množstvích naplnění)
- ECO 40-60 (při malých a středních množstvích naplnění)
- Snadno ošetřovatelné
- Košile
- Automatika plus
- Jemné prádlo
- Bavlna  (při malých a středních množstvích naplnění)

Princip funkce

Při běžných pracích postupech se pere s větším množstvím vody, než může nasát prádlo. Veškeré toto množství vody se musí ohřát.

Při pracím postupu PowerWash se pere s množstvím vody jen o málo větším, než může nasát prádlo. Voda, která není vázána v prádle, ohřívá buben a prádlo a je stále znovu stříkána do prádla. Tím se sníží spotřeba energie.

Zvláštnosti

- fáze provlhčení

Na začátku programu praní pračka několikrát odstředuje. Při odstředování je odstředěná voda stříkána opět do prádla, aby se dosáhlo jeho optimálního provlhčení.

Na konci fáze provlhčení se nastaví optimální hladina vody. Pračka případně odčerpá vodu a přidá trochu čerstvé vody.



- hluky ve fázi topení

Při zahřívání prádla a bubnu může docházet k nezvyklým hlukům (bublání).

Aktivace

Prací postup PowerWash se ve výše uvedených programech aktivuje **automaticky**.

Při následujících podmínkách se prací postup PowerWash neprovádí:



- zvolený počet otáček je menší než 600 ot/min
- pro hlavní praní (, ) je zvoleno dávkování z kapsle
- teplota praní překračuje 60 °C
- jsou zvoleny extra funkce jako např. *Předepírání* nebo *Více vody*
- v programu *Bavlna* je větší množství naplnění

Změna programu (dětská pojistka)

Změna programu, teploty, otáček při odstředování nebo zvolených extra funkcí není možná po provedeném spuštění. Tím se zabrání nechtěné obsluze, například dětmi.

Je-li pračka vypnuta v probíhajícímu programu, funkce standby ji po 15 minutách vypne úplně. V bubnu ještě může být voda, proto jsou nadále aktivní bezpečnostní funkce.

Přerušení programu

- Vypněte pračku tlačítkem .
- Pro pokračování pračku znovu zapněte tlačítkem .

Storno programu

Prací program můžete kdykoli po spuštění stornovat.

- Stiskněte senzorové tlačítko *start/stop*.

Na displeji se objeví:

i Chcete program přerušit?

- Zvolte *Ano*.

Na displeji se objeví:

Program přerušen.

Pračka odčerpá prací roztok.





- Počkejte, dokud se neodblokuje dvířka.
- Otevřete dvířka.
- Vyjměte prádlo.

Zvolení jiného programu

- Zavřete dvířka.
- Zvolte požadovaný program.
- Doplněte případně prací prostředek v zásuvce pro dávkování pracích prostředků.
- Stiskněte senzorové tlačítko *start/stop*.



Spustí se nový program.





Symboły pro ošetření





praní	
Teplotní stupně uvedené v symbolu prací vaničky udávají maximální teplotu, při které můžete danou textilii prát.	
	běžné mechanické namáhání
	šetrné mechanické namáhání
	velmi šetrné mechanické namáhání
	ruční praní
	neprat



Příklad zvolení programu

program	symboły pro ošetřování
bavlna	     
snadno ošetřovatelné	    
jemné prádlo	 
vlna 	
hedvábí 	
expres 20	 
automatika plus	   

sušení	
	normální teplota
	snížená teplota
	nevhodné pro sušení v sušičce

žehlení a mandlování	
	asi 200 °C
	asi 150 °C
	asi 110 °C Žehlení s párou může způsobit nevratná poškození.
	žehlení/mandlování zakázáno

profesionální čištění	
	Čištění chemickými rozpouštědly. Písmena představují čisticí prostředky.
	
	čištění za mokra
	chemické čištění zakázáno

bělení	
	přípustný každý oxidační bělicí prostředek
	přípustný pouze bělicí prostředek na bázi kyslíku
	bělení zakázáno

Vytvoření oblíbených programů

Individuálně sestavený prací program lze uložit pod vlastním názvem.

Možnost 1

- Na displeji se zobrazuje hlavní menu. Stiskněte sensorové tlačítko **Oblíbené**.

Displej přejde do menu oblíbené programy.

Stiskněte sensorové tlačítko **Vytvořit**.

Displej přejde do menu **Vytvořit „Oblíbené“**.

- Zvolte požadovaný program.
- Zvolte všechna požadovaná nastavení programu.
- Nakonec zvolte **Uložit**.
- Zadejte název.

Možnost 2

Zvolený prací program můžete před jeho spuštěním uložit jako oblíbený.

- Před spuštěním programu stiskněte sensorové tlačítko **☆ Uložit**.
- Zadejte název.

Pokud je již uloženo 12 oblíbených programů, sensorové tlačítko **Vytvořit** nebo **☆ Uložit** se nezobrazuje. Abyste mohli uložit nové oblíbené programy, smažte stávající oblíbené programy.

Zadání názvu

Volte krátké, výstižné názvy.

- Stiskněte požadovaná písmena nebo znaky.
- Potvrďte sensorovým tlačítkem **Uložit**.

Prací program se uloží v seznamu oblíbených programů.

Změna oblíbeného programu

Uložený oblíbený program můžete přejmenovat, vymazat nebo přesunout.

- V hlavním menu zvolte sensorové tlačítko **Oblíbené**.
- Oblíbený program, který chcete změnit, tiskněte tak dlouho, dokud se neotevře kontextové menu.
- Zvolte **Přejmenovat**, **Vymazat** nebo **Přesunout**.

Asistent praní

Asistent praní Vám pomáhá při praní kusů oblečení nebo prádla s různými návody k ošetřování. Podle volby textilií se sestaví prací program uzpůsobený pro Vaše prádlo.

- Nalistujte druhou stránku hlavního menu.
- Stiskněte sensorové tlačítko Asistent praní.

Na displeji se zobrazuje seznam druhů prádla.

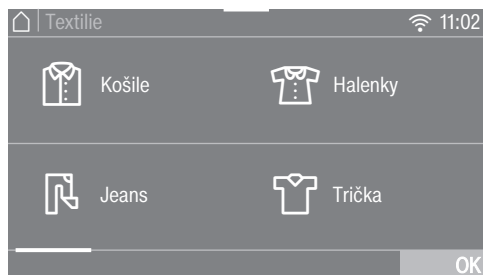

- Stiskněte tlačítko druhu prádla, který odpovídá Vašemu kusu prádla nebo naplní prádla.

Zvolený druh prádla se oranžově označí. Můžete zvolit více druhů prádla.

Při zvolení některých druhů prádla se Vám zobrazí užitečné tipy.

- Potvrďte sensorovým tlačítkem OK.
- Řiďte se dalšími pokyny na displeji.

Nakonec se Vám na displeji zobrazí souhrn zvolených parametrů.

- Potvrďte sensorovým tlačítkem OK nebo zvolte Změnit, pokud chcete na výběru něco změnit.

Program uzpůsobený pro Vaše prádlo je připravený ke spuštění.

Tip: Než program spustíte, můžete k němu zvolit jednotlivá nastavení, např. *Extra funkce*.



Tlačítkem časovač můžete zvolit dobu do spuštění programu nebo čas skončení programu. Spuštění programu můžete posunout maximálně o 24 hodin.

Nastavení časovače

- Stiskněte sensorové tlačítko  Časovač.
- Zvolte volbu *Konec v* nebo *Start v*.
- Nastavte hodiny a minuty a potvrďte je sensorovým tlačítkem OK.



Změna časovače

Před spuštěním programu lze změnit čas časovače.

- Stiskněte sensorové tlačítko  nebo sensorové tlačítko .
- Pokud si to přejete, změňte uvedený čas a potvrďte ho sensorovým tlačítkem OK.

Vymazání časovače

Před spuštěním programu lze vymazat čas časovače.

- Stiskněte sensorové tlačítko  nebo .

Na displeji se zobrazuje zvolený čas časovače.

- Stiskněte sensorové tlačítko *Vymazat*.
- Potvrďte sensorovým tlačítkem OK.

Zvolený čas časovače se vymaže.

Spuštění časovače

- Stiskněte sensorové tlačítko *start/stop*.

Uzamknou se dvířka a na displeji se zobrazuje čas do spuštění programu.

Po spuštění programu lze čas časovače změnit nebo vymazat již jen stornováním programu.

Program můžete kdykoli ihned spustit.

- Stiskněte sensorové tlačítko *Spustit ihned*.

Časovač

SmartStart

Funkcí SmartStart definujete časový interval, během něhož se automaticky spouští Vaše pračka. Spuštění se provádí signálem např. od Vašeho dodavatele elektrické energie, když je zvláště příznivý tarif.

Tato funkce je aktivní, když je zapnuté nastavení SmartGrid.

Časový interval můžete definovat od 1 minuty do 24 hodin. V tomto časovém intervalu Vaše pračka čeká na signál od dodavatele energie. Pokud v definované časovém intervalu není vyslán žádný signál, spustí pračka prací program.

Nastavení časového intervalu

Pokud jste v nastaveních aktivovali funkci SmartGrid, po stisknutí senzorového tlačítka  Časovač se na displeji již nebude zobrazovat Start v nebo Konec v, nýbrž SmartStart do nebo SmartEnd do (viz kapitola „Nastavení“, odstavec „SmartGrid“).

Postup je stejný jako při nastavování času při předvolbě startu.

- Nastavte požadovaný čas a potvrďte senzorovým tlačítkem OK.
- Stiskněte senzorové tlačítko *start/stop* pro spuštění pracího programu pomocí funkce *SmartStart*.

Zvolený program se spustí automaticky, jakmile dodavatel energie pošle signál nebo je dosaženo nejpozdějšího možného okamžiku spuštění.

Změna a zrušení funkce *SmartStart* fungují podle popisu u předvolby startu.

Správný prací prostředek

Můžete používat všechny prací prostředky, které jsou vhodné pro pračky pro domácnost. Pokyny k použití a dávkování jsou uvedeny na obalu pracího prostředku.

Dávkování závisí na:

- stupni znečištění prádla
- množství prádla
- tvrdosti vody
Jestliže neznáte rozmezí tvrdosti vody, informujte se u Vašeho vodárenského podniku.

Změkčovač vody

U rozmezí tvrdosti II a III můžete přidat změkčovač vody, abyste ušetřili prací prostředek. Správné dávkování je uvedeno na obalu. Naplňte nejprve prací prostředek a potom změkčovač.

Prací prostředek můžete potom dávkovat jako pro rozmezí tvrdosti I.

Tvrdosti vody

Rozmezí tvrdosti	Celková tvrdost v mmol	Tvrdost °d
měkká (I)	0 – 1,5	0 – 8,4
střední (II)	1,5 – 2,5	8,4 – 14
tvrdá (III)	nad 2,5	nad 14

Pomoc při dávkování

Pro dávkování pracího prostředku použijte dávkovače (dávkovací kouli) od výrobce pracích prostředků, obzvlášť při dávkování tekutých pracích prostředků.

Náhradní náplně

Při nákupu pracích prostředků využívejte pokud možno náhradních náplní, čímž přispíváte ke snížení množství obalového odpadu.

Prostředky na ošetřování prádla

Avivážní prostředky

dávají textiliím měkkost a snižují statický náboj při strojovém sušení.

Tužidla

jsou syntetické škrobicí prostředky a dávají textiliím pevnější tvar.

Škrob

dává textiliím tuhost a plnost.

Prací prostředky

Samostatná aviváž, tužení nebo škrobení

Škrob musíte připravit podle popisu na obalu.

Tip: U aviváže aktivujte extra funkci *Více vody*.

Dávkování přes zásuvku pro dávkování pracích prostředků

- Avivážní prostředek dejte do komory ☼ nebo nasadte kapsli.
- Tekutý škrob nebo tužidlo dejte do komory ☼, práškový nebo hustý tekutý škrob nebo tužidlo do komory ☐.
- Zvolte program *Jen máchání*.
- V případě potřeby upravte počet otáček při odstředování.
- Při použití prací kapsle stiskněte senzorové tlačítko *CapDosing* a aktivujte kapsli.
- Stiskněte senzorové tlačítko *start/stop*.

Dávkování přes TwinDos

Zásobník automatického dávkování musí být naplněn avivážním prostředkem.

- Zvolte program *Jen máchání*.
- V případě potřeby upravte počet otáček při odstředování.
- Stiskněte senzorové tlačítko *TwinDos*.
- Stiskněte senzorové tlačítko *Zapnout pro aktivaci TwinDos*.
- Stiskněte senzorové tlačítko *start/stop*.

Odbarvování/barvení

 Poškození odbarvovacími prostředky.

Odbarvovací prostředky vedou ke korozi v pračce.







Nepoužívejte v pračce žádné odbarvovací prostředky.

Barvení v pračce je povoleno pouze v běžných mezích pro domácí účely. Sůl používaná při barvení při dlouhodobém používání napadá nerez. Přísně dodržujte požadavky výrobce barvicího prostředku.

Při barvení zvolte bezpodmínečně extra funkci *Více vody*.

Doporučení k pracím prostředkům Miele

Prací prostředky Miele jsou vyvinuty speciálně pro běžné používání v pračce Miele. Další informace o těchto pracích prostředcích získáte v kapitole „Prací a ošetrovací prostředky“.

	Miele UltraPhase 1 a 2	Miele Caps		
				
Bavlna	✓	-	✓	✓
ECO 40-60	✓	-	✓	✓
Snadno ošetrovatelné	✓	-	✓	✓
Jemné prádlo	✓	✓	✓	-
QuickPowerWash	✓	-	-	-
Automatika plus	✓	-	✓	✓
Vlna 	-	✓	-	-
Hedvábí 	-	✓	-	-
Expres 20	✓	-	✓	-
Košile	✓	-	✓	✓
Jeans	✓	-	✓	-
Tmavé prádlo	✓	✓	✓	-
Sportovní oděvy	-	✓	-	-
Sportovní obuv	✓	-	-	✓
Outdoor	-	✓	-	-
Peří	-	✓	-	-
Péřové přikrývky	-	✓	-	-
Polštáře	✓	-	-	-
Bavlna hygiena	✓	-	✓	✓
Záclony	✓	-	-	✓
Nové textilie	✓	-	✓	-
Jen máchání	-	-	✓	-
Bavlna 	✓	-	✓	✓

✓ doporučení

- žádné doporučení



speciální prací prostředek (např. Wool-Care)



ošetrovací prostředky na textil (např. aviváž)



doplňkové prostředky (např. zesilovače pracího účinku)

Prázdnou kartuši pracího prostředku pračka zobrazuje na displeji.

Příprava kartuše

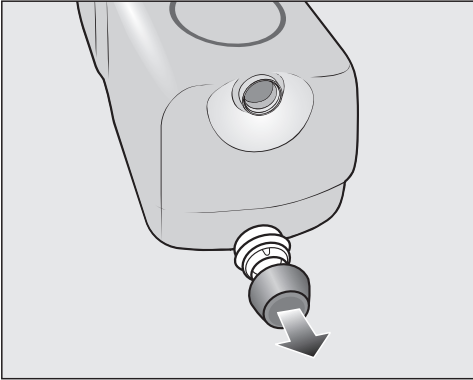

- Odstraňte z kartuše zátky.

nebo

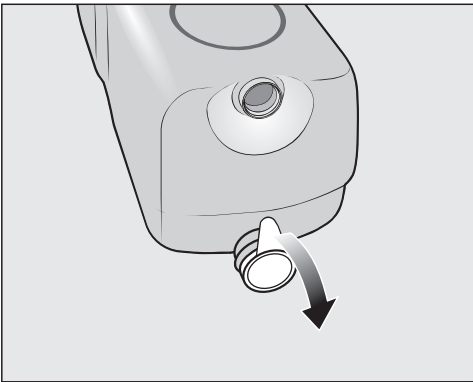

- Odstraňte z kartuše celou krycí fólii.

⚠ Nebezpečí poškození krycí fólií
Ponechané zbytky krycí fólie mohou vést k netěsnostem v systému TwinDos.

Před zasunutím nové kartuše odstraňte celou krycí fólii na sacím hrdle.

Výměna kartuše

- Zapněte pračku.

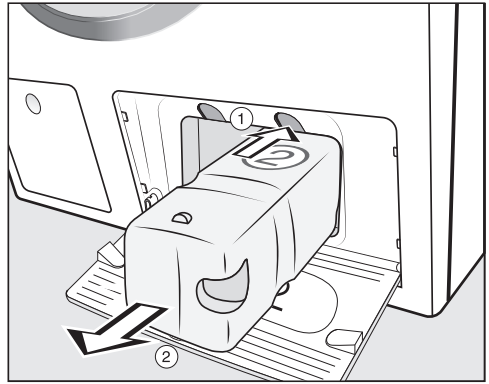

- ① Pro uvolnění západky stiskněte žlutý knoflík nad kartuší.

- ② Vytáhněte kartuši.

- Nasadte novou kartuši.
 - Potvrďte hlášení na displeji.
- Vynulovalo se počítadlo.

Čištění a ošetřování

Čištění pláště a panelu

⚠ Nebezpečí úrazu napětím sítě.
Vypnutá pračka je pod napětím sítě
Před čištěním a ošetřováním vytáhněte zástrčku ze zásuvky.

⚠ Poškození vniknuvší vodou.
Proud vody pod tlakem se může dostat do pračky a poškodit konstrukční součásti.
Neostříkujte pračku proudem vody.

- Plášť a panel čistěte slabým čisticím prostředkem nebo mýdlovou vodou a obojí osušte měkkým hadříkem.
- Buben čistěte vhodným čisticím prostředkem na nerez.

⚠ Poškození čisticími prostředky.
Čisticí prostředky obsahující rozpouštědla, drhací prostředky, čisticí prostředky na sklo nebo univerzální čisticí prostředky mohou poškodit povrchy z umělé hmoty a jiné díly.
Nepoužívejte žádné z těchto čisticích prostředků.

Čištění zásuvky pro dávkování pracích prostředků

Praní při nízkých teplotách a používání tekutých pracích prostředků může snadněji vést ke kontaminaci dávkovací zásuvky.

- Z hygienických důvodů pravidelně čistěte celou dávkovací zásuvku i při výhradním používání TwinDos.

Vyjmutí zásuvky pro dávkování pracích prostředků

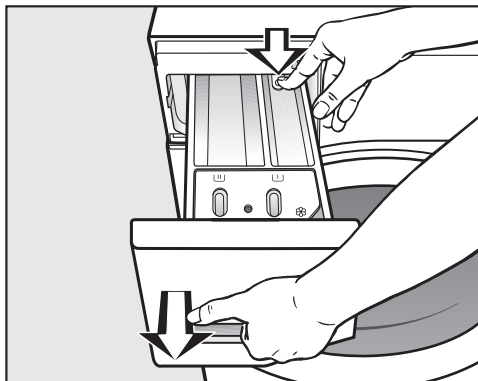

- Vytáhněte zásuvku pro dávkování pracích prostředků až na doraz, zatlačte odjišťovací knoflík a odejměte zásuvku.
- Vyčistěte zásuvku pro dávkování pracích prostředků teplou vodou.

Čištění násosky a kanálku přihrádky ☸/☐

Tekutý škrob způsobuje zalepení. Násoska v přihrádce ☸/☐ již nebude fungovat a přihrádka může přetéci.

Po několikerém použití tekutého škrobu vyčistěte násosku obzvláště důkladně.

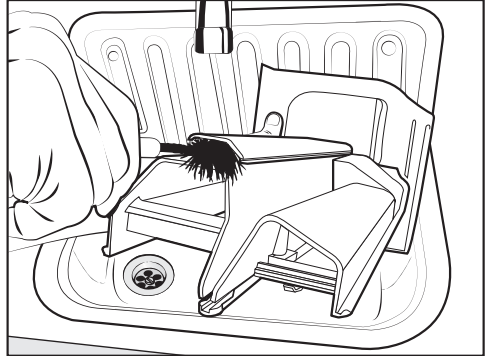

- Vyčistěte kanálek pro avivážní prostředek teplou vodou a kartáčem.

Čištění prostoru pro zásuvku pro dávkování pracích prostředků

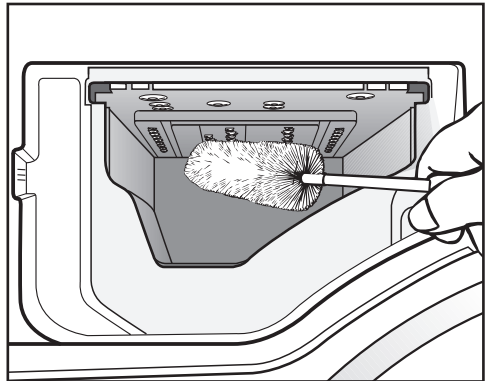

- Pomocí kartáče na lahve odstraňte zbytky pracích prostředků a usazeniny vodního kamene z vyplachovacích trysek zásuvky pro dávkování pracích prostředků.
- Nasadte opět zásuvku pro dávkování pracích prostředků.

Tip: Pro lepší vyschnutí nechte zásuvku pro dávkování pracích prostředků pootvěřenou.

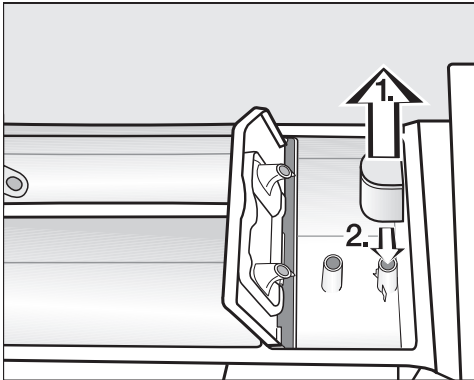

1. Vytáhněte násosku z komory ☸ a vyčistěte ji pod tekoucí teplou vodou. Vyčistěte také trubici, na kterou se násoska nasazuje.
2. Násosku opět nasadte.

Čištění a ošetřování

Čištění bubnu (info hygiena)

Při praní s nízkými teplotami nebo tekutými pracími prostředky hrozí nebezpečí vytváření choroboplodných zárodků a zápachů v pračce. Pračku čistěte pomocí programu Čištění přístroje. Ten by se měl provést nejpozději po hlášení Hygiena info: Zvolte „Údržbu“ a spusťte program „Čištění přístroje“ na displeji.

Ošetření TwinDos

 Poškození zaschlým pracím prostředkem.

Pokud delší dobu (více než dva měsíce) neperete, může ztuhnout nebo zaschnout prací prostředek v hadicích. Hadice se mohou ucpat a musí je vyčistit servisní služba Miele. Vyčistěte systém TwinDos.

Na čištění budete potřebovat buď čisticí kartuši „TwinDosCare“, nebo doplnitelnou TwinDos kartuši, jež jsou k dostání na www.shop.miele.com.

Pračka má čisticí program pro systém TwinDos. Čisticím programem se čistí hadice uvnitř pračky.

Spuštění programu ošetření

- Zapněte pračku.
- Nalistujte druhou stránku hlavního menu.
- Stiskněte senzorové tlačítko Údržba.

Displej přejde do menu *ošetření*.

- Zvolte Vyčistit „TwinDos“.
- Stiskněte senzorové tlačítko zásobníku, který se má vyčistit.
- Potvrďte informaci Spustit proces údržby? senzorovým tlačítkem ano.
- Řiďte se dalšími pokyny na displeji.

Hadice byly vyčištěny. Systém TwinDos lze použít kdykoli znovu.

Čištění prostoru pro zasunutí

Zbytky pracího prostředku mohou vést k zalepení.

- Při výměně kartuší nebo zásobníků vyčistěte vnitřek prostoru pro zasunutí vlhkým hadříkem.

Čištění sítka přívodu vody

Pračka má pro ochranu přívodního ventilu vody sítko. Sítko v šroubovací objímce přívodní hadice byste měli asi jednou za 6 měsíců zkontrolovat. Při častém přerušování dodávky vody z vodovodní sítě může být tento interval kratší.

- Zavřete vodovodní kohoutek.
- Odšroubujte přívodní hadici z vodovodního kohoutku.

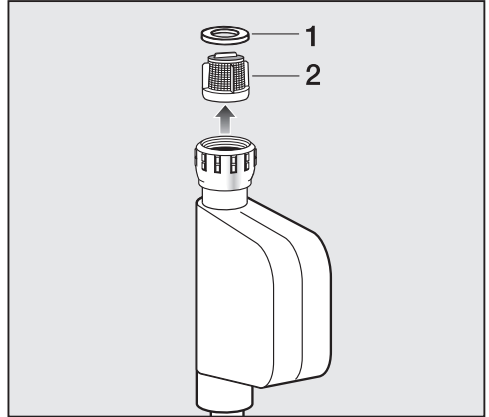

- Vytáhněte gumové těsnění **1** z koncovky.
- Kombinačkami nebo špičatými kleštěmi uchopte krček plastového sítka **2** a sítko vytáhněte.
- Zpětná montáž se provádí v opačném pořadí.

Našroubujte objímku pevně na vodovodní kohoutek a kohoutek otevřete. Jestliže uniká voda, objímku dotáhněte.

Ochranné sítko **musíte** po vyčištění znovu namontovat.



Co udělat, když ...

Většinu poruch a chyb, k nimž může dojít při běžném provozu, můžete odstranit sami. V mnoha případech můžete ušetřit čas a peníze, protože nemusíte volat servisní službu.





Na www.miele.com/service obdržíte informace k samostatnému odstranění poruch.

Následující tabulky Vám mají pomoci při nalezení a odstranění příčin poruchy nebo chyby.

Nedá se spustit žádný program praní

Problém	Příčina a odstranění
Zůstane tmavý displej a nesvítl kontrolka tlačítka start/stop	Pračka je bez proudu. <ul style="list-style-type: none">■ Zkontrolujte, zda je zastrčená síťová zástrčka.■ Zkontrolujte, zda je v pořádku pojistka.
	Pračka se automaticky vypnula z důvodů úspory elektrické energie. <ul style="list-style-type: none">■ Pro pokračování pračku znovu zapněte tlačítkem .
Na displeji jste vyzváni k zadání PIN kódu.	Je aktivní PIN kód. <ul style="list-style-type: none">■ Zadejte kód a potvrďte ho. Pokud se dotaz při příštím zapnutí nemá zobrazovat, deaktivujte PIN kód.
Displej hlásí:  Dvířka nejdou zavřít. Zavolejte servisní službu.	Nejsou správně zavřena dvířka. Nezapadla západka dvířek. <ul style="list-style-type: none">■ Zavřete dvířka znovu.■ Spusťte program znovu. Pokud se chybové hlášení objeví znovu, zavolejte servisní službu.

Chybové hlášení po stornování programu

Problém	Příčina a odstranění
 Chyba odtoku vody. Vyčistěte odpadní filtr a čerpadlo. Zkontrolujte odtokovou hadici.	Je ucpaný nebo omezený odtok vody. Je příliš vysoko umístěná vypouštěcí hadice. <ul style="list-style-type: none"> ■ Vyčistěte filtr pracího roztoku a vypouštěcí čerpadlo. ■ Maximální výtlačná výška je 1,0 m.
 Chyba odtoku vody. Otevřete přívod vody.	Je zavřený nebo omezený přívod vody. <ul style="list-style-type: none"> ■ Zkontrolujte, zda je dostatečně otevřený vodovodní kohoutek. ■ Zkontrolujte, zda není zalomená přívodní hadice. ■ Zkontrolujte, zda není příliš nízký tlak vody. Je ucpané sítko v přívodu vody. <ul style="list-style-type: none"> ■ Vyčistěte sítko.
 Chyba F . Nepomůže-li opětovné spuštění přístroje, zavolejte servisní službu.	Vyskytuje se závada. <ul style="list-style-type: none"> ■ Odpojte pračku od elektrické sítě vytažením síťové zástrčky ze zásuvky nebo vypnutím jističe domovní instalace. ■ Než pračku znovu připojíte k elektrické síti, počkejte nejméně 2 minuty. ■ Pračku znovu zapněte. ■ Spusťte program znovu. Pokud se chybové hlášení objeví znovu, zavolejte servisní službu.
 Reakce Waterproof. Zavřete přívod vody. Zavolejte servisní službu.	Zareagoval systém ochrany před škodami způsobenými vodou. <ul style="list-style-type: none"> ■ Zavřete vodovodní kohoutek. ■ Zavolejte servisní službu.

Pro zrušení chybového hlášení: vypněte pračku tlačítkem .

Co udělat, když ...

Chybové hlášení po skončení programu

Problém	Příčina a odstranění
i Zkontrolujte dávkování	Při praní se vytvořilo příliš mnoho pěny. <ul style="list-style-type: none">■ Zkontrolujte dávkované množství pracího prostředku.■ Při automatickém dávkování pracího prostředku zkontrolujte nastavené dávkované množství.■ Respektujte pokyny na obalu pracího prostředku a stupeň znečištění prádla.■ Případně snižte základní dávkované množství v krocích po 10 %.
i Hygiena info: Zvolte „Údržbu“ a spusťte program „Čištění přístroje“.	Po delší dobu nebyl spuštěn žádný prací program s teplotou nad 60 °C. <ul style="list-style-type: none">■ Aby se v pračce nevytvořily choroboplodné zárodky a zápachy, spusťte program <i>Čištění přístroje</i> s prostředkem Miele na čištění přístroje nebo univerzálním práškovým pracím prostředkem.
i Zkontrolujte přívod teplé vody	Přívod teplé vody je zablokovaný. Automatická pračka prala v režimu studené vody. <ul style="list-style-type: none">■ Zkontrolujte, zda je dostatečně otevřený vodovodní kohoutek.■ Zkontrolujte, zda není zalomená přívodní hadice.■ Zkontrolujte, zda není příliš nízký tlak vody.

Upozornění jsou hlášena na konci programu a při zapnutí pračky a musíte je potvrdit senzorovým tlačítkem *OK*.

Chybové hlášení po skončení programu

Problém	Příčina a odstranění
<p>i Intenzivní sprchování: Vyčistěte filtr a trysku nebo odstraňte cizí předměty z tělesa čerpadla.</p>	<p>Jsou znečištěná čerpadla.</p> <ul style="list-style-type: none"> ■ Vyčistěte čerpadla podle popisu v kapitole „Co udělat, když . . .“, odstavec „Otevření dvířek při ucpaném odtoku nebo výpadku proudu“. ■ Po vyčištění spusťte znovu prací program. <p>Tryska v plnicím otvoru dvířek je ucpaná zachycenými vlákny.</p> <ul style="list-style-type: none"> ■ Zachycená vlákna odstraňte prsty. Nepoužívejte pomůcky s ostrými hranami. ■ Po vyčištění spusťte znovu prací program. <p>Pokud se chybové hlášení objeví znovu, zavolejte servisní službu. Pračku lze provozovat dále s omezenými funkcemi.</p>
<p>i Vyrovnajte pračku. Prádlo není optimálně odstředěné.</p>	<p>Nebylo možné řádně provést extra funkci Předžehlení na konci programu.</p> <ul style="list-style-type: none"> ■ Zkontrolujte, zda pračka stojí svisle, jak je popsáno v kapitole „Instalace“, odstavec „Vyrovnání“. ■ Zkontrolujte, zda není překročena maximální výtláčná výška 1 m. <p>Pokud se chybové hlášení objeví znovu, zavolejte servisní službu. Pračku lze provozovat dále s omezenými funkcemi.</p>

Upozornění jsou hlášena na konci programu a při zapnutí pračky a musíte je potvrdit sensorovým tlačítkem *OK*.

Co udělat, když ...

Hlášení nebo poruchy systému TwinDos

Problém	Příčina a odstranění
i Zbývá jen několik cyklů praní. Obsta-rejte si novou kartuši pro zásobník ①.	Prací prostředek v kartuši se brzy vypotřebuje. Je možných již jen asi 4 až 8 praní. ■ Obsta-rejte si novou kartuši.
i „TwinDos“ ① je prázdný. Zkontrolujte výsledek praní.	Kartuše je prázdná. ■ Vyměňte kartuši. ■ Zkontrolujte čistotu prádla. Mohlo se stát, že množství pracího prostředku již nebylo dostatečné. Vyperte prádlo případně ještě jednou.
i Použijte „TwinDos“ nebo proveďte v menu „Údržba“ údržbu „TwinDos“. Další informace naleznete v návodu k obsluze.	TwinDos nebo automatické dávkování přes přihrádku ① nebo ② nebyly delší dobu používány. ■ Použijte TwinDos při některém z příštích praní. ■ Proveďte ošetření TwinDos, jak je popsáno v kapitole „Čištění a ošetřování“, odstavec „Ošetření TwinDos“.
 „TwinDos“ -údržbu zásobníku ① je nutné spustit v menu „Údržba“. Další informace naleznete v návodu k obsluze.	TwinDos nebo automatické dávkování přes přihrádku ① nebo ② nebyly příliš dlouho používány. Hrozí nebezpečí zaschnutí pracího prostředku v hadicích. ■ Proveďte ihned ošetření TwinDos, jak je popsáno v kapitole „Čištění a ošetřování“, odstavec „Ošetření TwinDos“.
Hlášení na této stránce jsou příklady. Mohou se měnit podle příslušné přihrádky ①/②.	

Upozornění jsou hlášena na konci programu a při zapnutí pračky a musíte je potvrdit senzorovým tlačítkem OK.

Hlášení nebo poruchy systému TwinDos

Problém	Příčina a odstranění
<p>Po nasazení nové kartuše s pracím prostředkem je kartuše po zapnutí hlášena jako prázdná.</p>	<p>Při výměně kartuše s pracím prostředkem byla vypnutá pračka.</p> <ul style="list-style-type: none"> ■ Zapněte pračku. ■ Vyjměte kartuši s pracím prostředkem a pak ji opět zasuňte do přihrádky. <p>Počítadlo se vynuluje.</p>
<p>V pracím prostředku jsou vidět tmavé skvrny.</p>	<p>V pracím prostředku se vytvořila plíseň.</p> <ul style="list-style-type: none"> ■ Odstraňte tekutý prací prostředek ze zásobníku a zásobník důkladně vyčistěte.
<p>Nebyl dávkován prací prostředek nebo avivážní prostředek.</p>	<p>Nebylo aktivováno automatické dávkování.</p> <ul style="list-style-type: none"> ■ Před příštím praním stiskněte senzorové tlačítko TwinDos. <p>Aktivuje se automatické dávkování.</p> <p>Navzdory aktivaci nebyl dávkován prací/avivážní prostředek.</p> <ul style="list-style-type: none"> ■ Zkuste to znovu. ■ Pokud přesto nedojde k dávkování pracího prostředku, zavolejte servisní službu.

Co udělat, když ...

Všeobecné problémy s pračkou

Problém	Příčina a odstranění
Pračka zapáchá.	Nedbali jste hygienické informace. Po delší dobu nebyl spuštěn žádný program praní s teplotou nad 60 °C. ■ Aby se v pračce nevytvořily choroboplodné zárodky a zápachy, spustte program <i>čištění přístroje</i> s čisticím prostředkem Miele nebo univerzálním práškovým pracím prostředkem.
	Po praní nebyla zavřena dvířka a zásuvka pro dávkování pracích prostředků. ■ Nechte pootevřená dvířka a zásuvku pro dávkování pracích prostředků, aby mohly uschnout.
Během odstředování pračka nestojí klidně.	Nožky přístroje nestojí rovnoměrně a nejsou zajištěné. ■ Vyrovnajte pračku, aby stála stabilně, a zakontrujte nožky přístroje.
Pračka neodstředila prádlo jako obvykle a prádlo je ještě mokré.	Při závěrečném odstředování byla změřena velká nevyváženost a automaticky se snížil počet otáček. ■ Do bubnu dávejte vždy velké i malé kusy prádla, abyste dosáhli lepšího rozložení.
Výskyt neobvyklých čerpacích hluků.	Nejedná se o závadu! Srkavé zvuky na začátku a na konci čerpání jsou normální.
Nesvítil osvětlení bubnu.	Osvětlení bubnu po 5 minutách automaticky zhasne. ■ Otevřete stahovací menu v přehledu menu a stiskněte senzorové tlačítko  .
	Osvětlení bubnu je vadné. ■ Zavolejte servisní službu Miele.

Všeobecné problémy s pračkou

Problém	Příčina a odstranění
V zásuvce pro dávkování pracích prostředků zůstanou větší zbytky pracích prostředků.	Hydraulický tlak vody je nedostatečný. <ul style="list-style-type: none"> ■ Vyčistěte sítko v přívodu vody. ■ Zvolte případně extra funkci <i>Více vody</i>.
	Práškové prací prostředky ve spojení se změkčovacími prostředky mají sklon k lepení. <ul style="list-style-type: none"> ■ Vyčistěte zásuvku pro dávkování pracích prostředků a příště dávejte do přihrádky nejprve prací prostředek a teprve potom změkčovací prostředek.
Avivážní prostředek se nevyplachuje úplně nebo v komoře ☼ zůstává stát příliš mnoho vody.	Není správně usazená násoska nebo je ucpaná. <ul style="list-style-type: none"> ■ Vyčistěte násosku, viz kapitola „Čištění a ošetřování“, odstavec „Čištění zásuvky pro dávkování pracích prostředků“.
Na konci programu se v kapsli ještě nachází voda.	Je ucpaná vypouštěcí trubička v zásuvce pro dávkování pracích prostředků, na niž se nasazuje kapsle. <ul style="list-style-type: none"> ■ Vyčistěte trubičku.
	Nejedná se o závadu! Z technických důvodů zůstane v kapsli malé zbytkové množství vody.
V přihrádce pro avivážní prostředek vedle kapsle stojí voda.	CapDosing nebylo aktivováno nebo po posledním praní nebyla vyjmuta prázdná kapsle. <ul style="list-style-type: none"> ■ Při příštím nasazení kapsle dbejte na to, abyste aktivovali CapDosing. ■ Po každém praní vyjměte a zlikvidujte kapsli.
	Je ucpaná vypouštěcí trubička v zásuvce pro dávkování pracích prostředků, na niž se nasazuje kapsle. <ul style="list-style-type: none"> ■ Vyčistěte trubičku.

Co udělat, když ...

Všeobecné problémy s pračkou

Problém	Příčina a odstranění
Při výrobě páry vystupují páry ze zásuvky pro dávkování.	Nejedná se o závadu! Podle množství naplnění a teploty okolí mohou vystupovat páry ze zásuvky pro dávkování pracích prostředků.
Hluky při výrobě páry	Nejedná se o závadu! Hluky vznikají výrobou páry a při zavádění páry.
Ve stahovacím menu se při prázdném bubnu zobrazuje hodnota naplnění. Při naplněném bubnu se zobrazuje hodnota naplnění < 25 %.	Při zapnutí pračky bylo v bubnu prádlo. Tím se změnila nula snímače naplnění. ■ Vypněte pračku při prázdném bubnu a opět ji zapněte.

Neuspokojivý výsledek praní

Problém	Příčina a odstranění
<p>Při použití tekutého pracího prostředku není prádlo čisté</p>	<p>Tekuté prací prostředky neobsahují bělicí prostředky. Skvrny od ovoce, kávy nebo čaje se nemusí vždy odstranit.</p> <ul style="list-style-type: none"> ■ Použijte dvoufázový systém od Miele. Cíleným přidáním UltraPhase 2 během praní se skvrny účinně odstraní. ■ Používejte práškové prací prostředky obsahující bělidla.
<p>Na vypraných tmavých textiliích jsou bílé zbytky podobné pracímu prostředku.</p>	<p>Prací prostředek obsahuje ve vodě nerozpustné složky (zeolity) na změkčení vody. Ty se usadily na textiliích.</p> <ul style="list-style-type: none"> ■ Po usušení se pokuste odstranit tyto zbytky kartáčem. ■ Příště perte tmavé textilie pracím prostředkem bez zeolitů. Tekuté prací prostředky zeolity většinou neobsahují. ■ Perte textilie pomocí programu <i>Tmavé prádlo</i>.
<p>Na vypraném prádle ulpívají pružné šedé zbytky.</p>	<p>Bylo příliš nízké dávkování pracího prostředku. Prádlo bylo silně znečištěné tukem (oleje, masti).</p> <ul style="list-style-type: none"> ■ Při takovém znečištění prádla buď přidejte více pracího prostředku, nebo použijte tekutý prací prostředek. ■ Před příštím praním spusťte program <i>Čištění přístroje</i> s čisticím prostředkem Miele nebo univerzálním práškovým pracím prostředkem.

Co udělat, když ...

Nedají se otevřít dvířka

Problém	Příčina a odstranění
Během praní se nedají otevřít dvířka.	<p>Během praní je uzamčený bubn.</p> <ul style="list-style-type: none">■ Stiskněte senzorové tlačítko <i>start/stop</i> a stornujte program. <p>Program se stornuje, dvířka se odblokují a můžete je otevřít.</p>
	<p>V bubnu je voda a pračka ji nemůže odčerpat.</p> <ul style="list-style-type: none">■ Vyčistěte filtr pracího roztoku a vypouštěcí čerpadlo podle popisu v odstavci „Otevření dvířek při ucpaném odtoku a/nebo výpadku proudu“.
Po stornování programu je na displeji: Komfortní ochlazování	<p>Pro ochranu před opařením se dvířka nedají otevřít při teplotě pracího roztoku nad 55 °C.</p> <ul style="list-style-type: none">■ Počkejte, dokud neklesne teplota v bubnu a nezmizí zobrazení na displeji.
Po provedení programu <i>Konečná úprava párou</i> nebo <i>Osvěžení</i> se nedají otevřít dvířka.	<p>Program <i>Konečná úprava párou</i> nebo <i>Osvěžení</i> byl spuštěn několikrát hned po sobě. Díky použití páry je teplota v bubnu vyšší než 55 °C. Dvířka jsou uzamčená pro ochranu před popálením.</p> <ul style="list-style-type: none">■ Počkejte několik minut, dokud neklesne teplota v bubnu.
Displej hlásí:  Dveřní pojistka je zablokována. Zavolejte servisní službu.	<p>Je zablokovaný zámek dvířek.</p> <ul style="list-style-type: none">■ Zavolejte servisní službu.

Otevření dvířek při ucpaném odtoku a/nebo výpadku proudu

- Vypněte pračku.

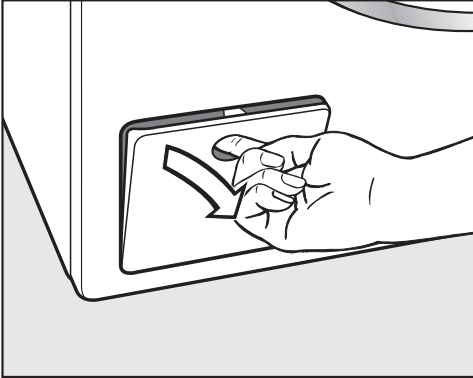

- Otevřete kryt vypouštěcího čerpadla.

Ucpaný odtok

Když je ucpaný odtok, může se v pračce nacházet větší množství vody.

⚠ Nebezpečí opaření horkým pracím roztokem.

Pokud jste předtím prali s vysokými teplotami, je vytékající prací roztok horký.

Prací roztok vypouštějte opatrně.

Postup vyprázdnění

Filtry pracího roztoku nevyšroubujte úplně.

- Postavte pod kryt nějakou nádobu, např. univerzální pečicí plech.

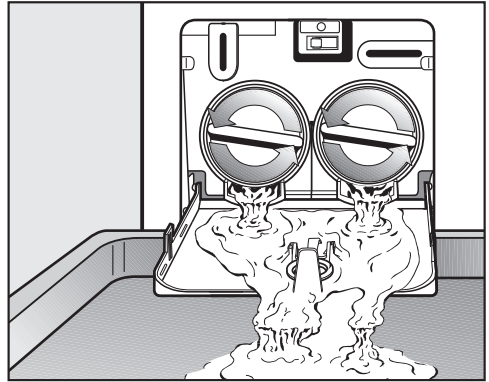

- Pomalým otáčením uvolňujte filtry pracího roztoku, dokud nebude vytékat voda.
- Filtry pracího roztoku opět zašroubujte, abyste přerušili vypouštění vody.

Když už nevytéká voda:

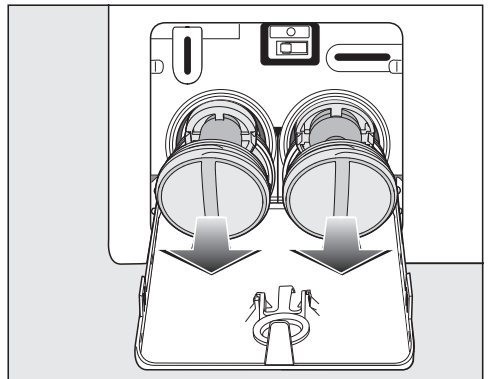

- Filtry pracího roztoku úplně vyšroubujte.

Co udělat, když ...

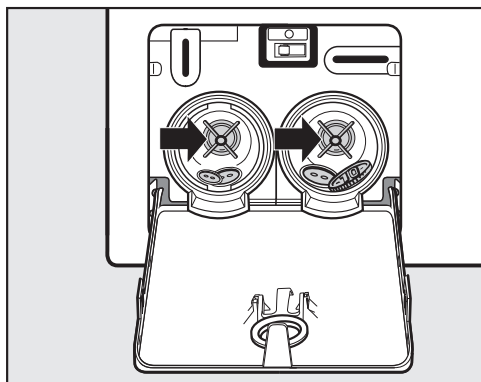

- Důkladně vyčistěte filtry pracího roztoku.
- Zkontrolujte, zda se dá snadno otáčet lopatkami čerpadla, a případně odstraňte cizí předměty (knoflíky, mince apod.) a vyčistěte vnitřek.

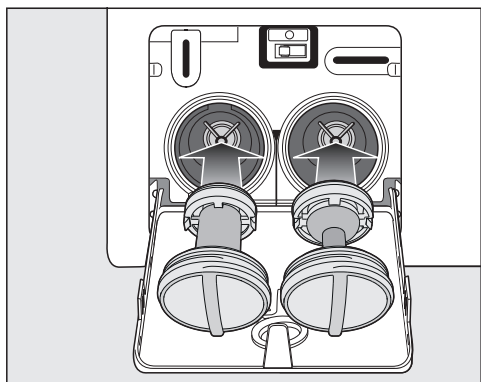

- Nasadte opět správně filtry pracího roztoku (vlevo a vpravo) a pevně je zašroubujte.
- Zavřete kryt k vypouštěcímu čerpadlu.

⚠ Škody vzniklé vytékající vodou
Pokud filtry pracího roztoku znovu nenasadíte a nezašroubujete, bude z pračky vytékat voda.
Nasadte opět filtry pracího roztoku a pevně je zašroubujte.
Zavřete kryt k vypouštěcímu čerpadlu.

Otevření dvířek

⚠ Nebezpečí poranění otáčejícím se bubnem.
Při sáhnutí do ještě se točícího bubnu hrozí značné nebezpečí úrazu.
Před vyjímáním prádla se vždy přesvědčte, že stojí buben.

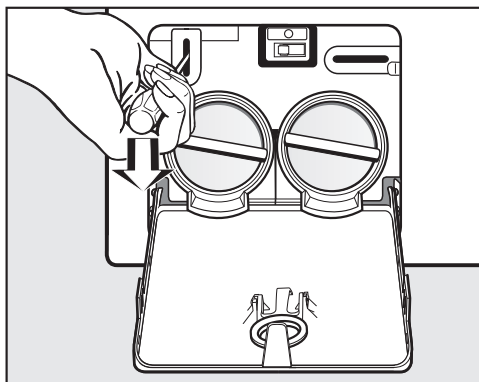

- Pomocí šroubováku odblokujte dvířka.
- Otevřete dvířka.

Na www.miele.com/service obdržíte informace k samostatnému odstranění poruch a k náhradním dílům Miele.

Kontakt při závadách

Při závadách, které nedokážete odstranit sami, podejte prosím zprávu například Vašemu specializovanému prodejci Miele nebo servisní službě Miele.

Servisní službu Miele si můžete vyžádat online na www.miele.com/service.

Kontaktní údaje servisní služby Miele najdete na konci tohoto dokumentu.

Servisní služba vyžaduje označení modelu a výrobní číslo (Fabr./SN/Nr.). Oba údaje najdete na typovém štítku.

Typový štítek naleznete při otevřených dvířkách nad sklem dvířek.

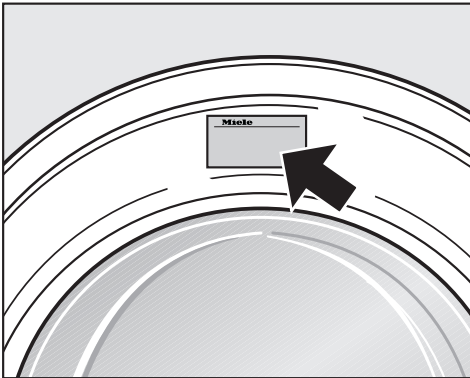

Databáze EPREL

Od 1. března 2021 lze nalézt informace k označování energetické spotřeby a požadavkům na ekologický design v evropské databázi produktů (EPREL). Databázi produktů získáte na <https://eprel.ec.europa.eu/>. Zde budete vyzváni, abyste zadali modelové označení.

Modelové označení najdete na typovém štítku.

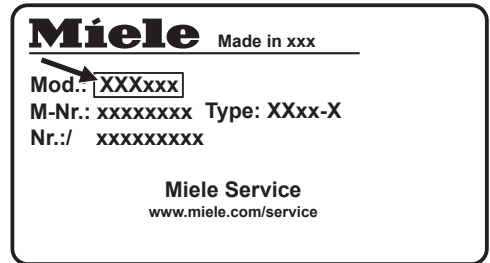

Příslušenství k dokoupení

Pro tuto pračku obdržíte příslušenství k dokoupení u specializovaných prodejců Miele nebo u servisní služby Miele.

Záruka

Záruční doba činí 2 roky.

Záruční podmínky se řídí platnými právními předpisy. Informace k záručním podmínkám naleznete na www.miele.cz.

Instalace

Čelní pohled

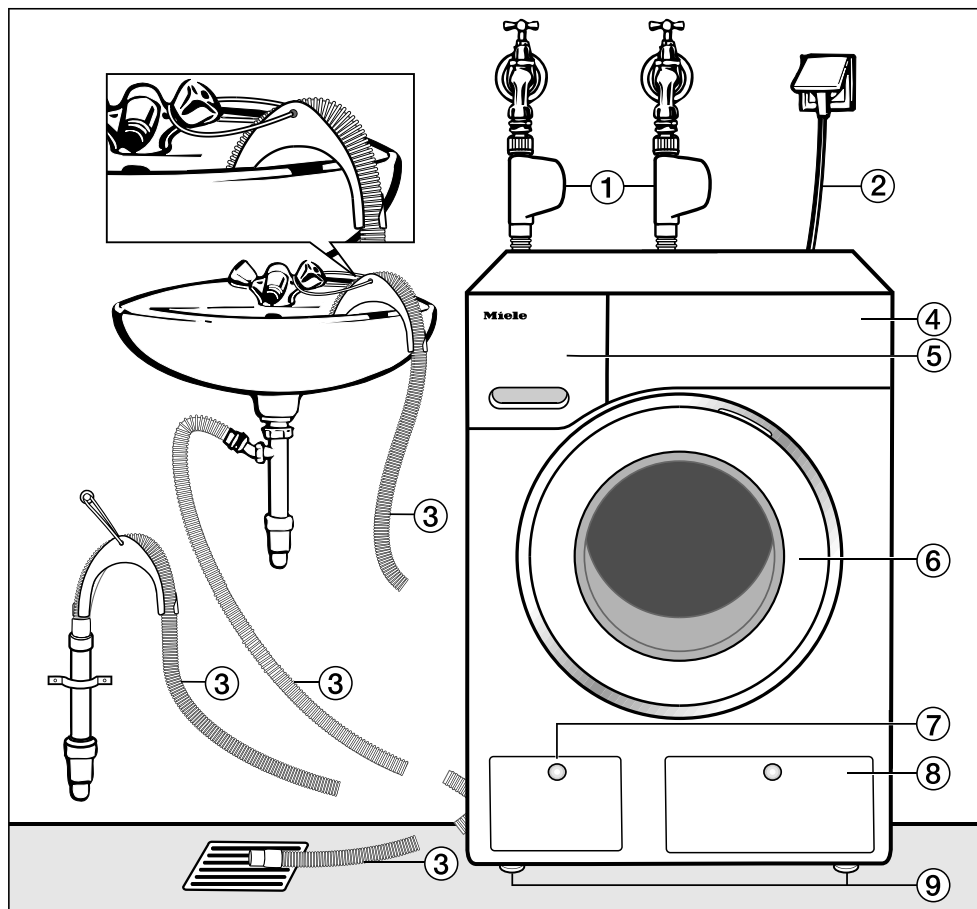

- ① přívodní hadice ochranného systému Waterproof na studenou vodu (pitnou vodu) a alternativní druhy vody
- ② Elektrické připojení
- ③ vypouštěcí hadice s kolenem (přislušenství) a s možností vedení odtoku vody
- ④ ovládací panel
- ⑤ zásuvka pro dávkování pracích prostředků
- ⑥ dvířka
- ⑦ kryt pro přístup k filtru pracího roztoku, vypouštěcím čerpadlům a nouzovému otvírání dvířek
- ⑧ kryt pro kartuše TwinDos
- ⑨ čtyři výškově nastavitelné nohy

Zadní pohled

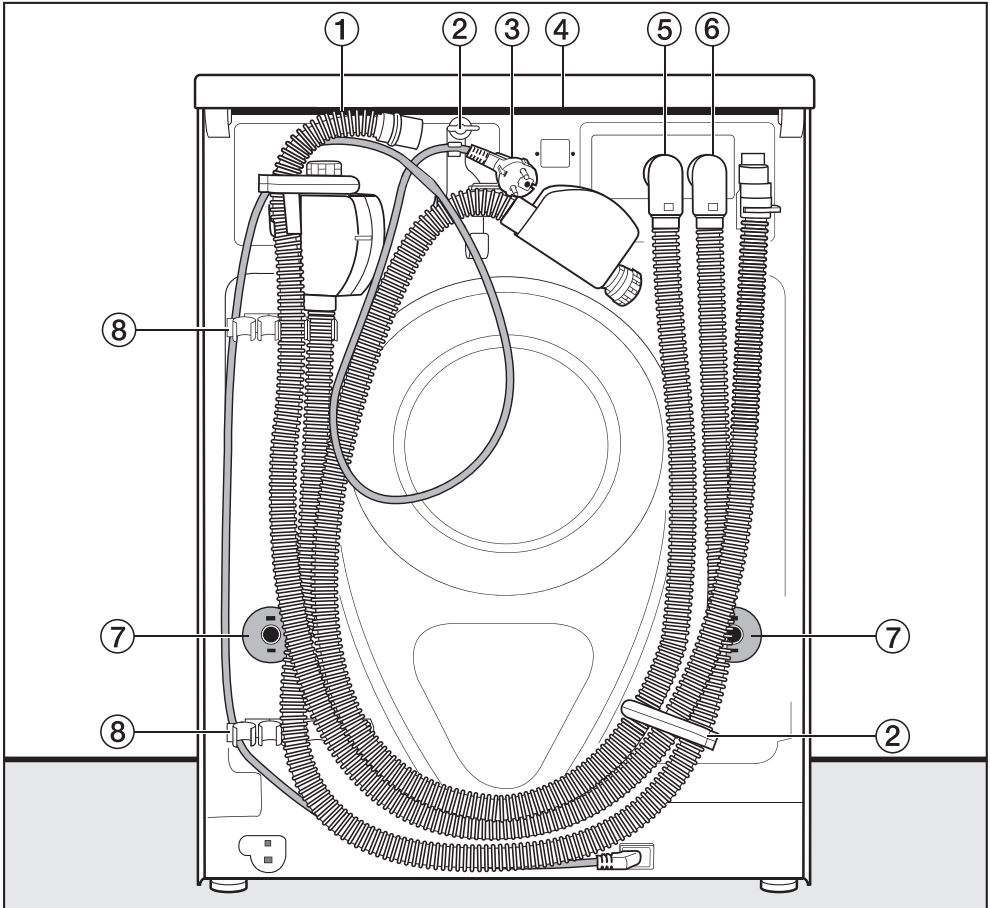

- ① vypouštěcí hadice
- ② přepravní držáky pro přívodní a vypouštěcí hadici a elektrický kabel
- ③ Elektrické připojení
- ④ přesah horní desky s možností uchopení pro přepravu
- ⑤ Přívodní hadice vody systému Waterproof
- ⑥ Přívodní hadice vody pro alternativní druhy vody s ochranným systémem Waterproof
- ⑦ otočné pojistky s přepravními tyčemi
- ⑧ přepravní držáky pro přívodní a vypouštěcí hadici a držák pro odejmuté přepravní tyče

Instalace

Plocha pro umístění

Jako instalační plocha je nevhodnější betonová podlaha. Ta se na rozdíl od podlahy z dřevěných trámů nebo jiné „měkké“ podlahy jen zřídka rozkmitá při odstředování.

Mějte na paměti:

- Postavte pračku svisle a stabilně.
- Nestavte pračku na měkké podlahové krytiny, protože by vibrovala během odstředování.

Při umístění na podlaze (stropě) z dřevěných trámů:

- Postavte pračku na dřevotřískovou desku (nejméně 59 x 52 x 3 cm). Deska by měla být sešroubována s co nejvíce trámy, nikoli však pouze s prkny podlahy.

Tip: Optimální umístění je v rohu místnosti. Tam je každý strop nejpevnější.

 Nebezpečí úrazu nezajištěnou pračkou.

Když je pračka umístěná na soklu v místě instalace (betonový nebo zděný sokl), musíte ji zajistit proti pádu a posouvání.

Zajistěte pračku upevňovacím úhelníkem (MTS upevnění na podlaze) (k dostání ve specializovaných prodejnách Miele nebo u servisní služby Miele).

Přesun pračky na místo instalace

 Nebezpečí úrazu horní deskou, pokud pevně nedosedá.

Zadní upevnění horní desky může zkřehnout v důsledku vnějších podmínek. Při přenášení se horní deska může utrhnout.

Před přenášením zkontrolujte přesah horní desky, zda je pevně usazený.

- Pračku přenášejte za přední nohy a zadní přesah horní desky.

Demontáž přepravní pojistky

Vyjmutí levé přepravní tyče

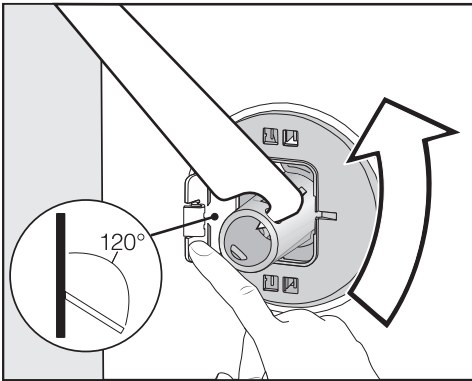

- Zatlačte ven kryt a přiloženým plochým klíčem otočte přepravní tyč o 90°.

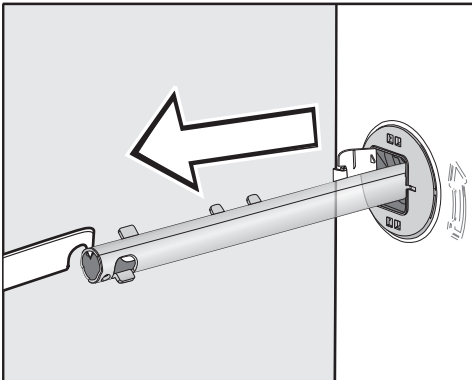

- Vytáhněte přepravní tyč.

Vyjmutí pravé přepravní tyče

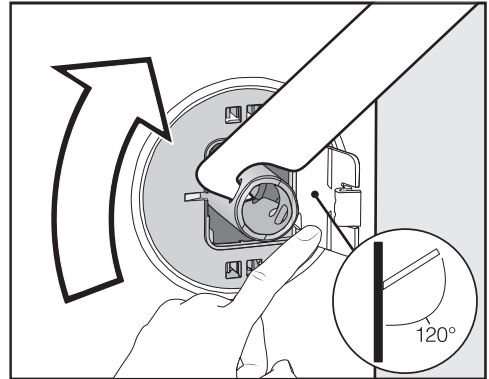

- Zatlačte ven kryt a přiloženým plochým klíčem otočte přepravní tyč o 90°.

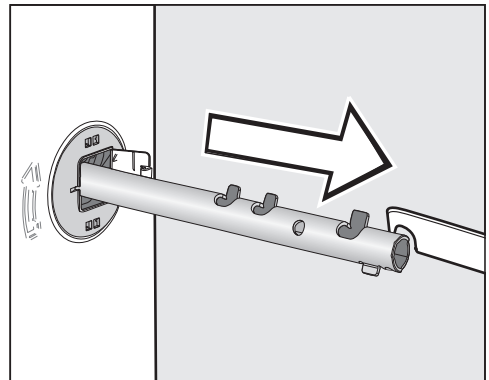

- Vytáhněte přepravní tyč.

Instalace

Uzavření děr

 Nebezpečí úrazu ostrými hranami.

Při sáhnutí do neuzavřených otvorů hrozí nebezpečí úrazu.

Uzavřete otvory po vyjmuté přepravní pojistce.

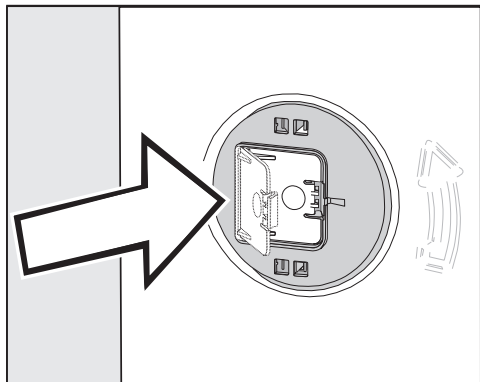

- Pevně přitlačte kryty, aby zaklaply.

Přípevnění přepravních tyčí

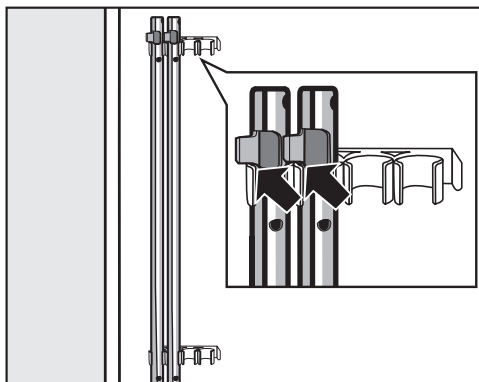

- Upevněte přepravní tyče na zadní stěně pračky. Dbejte na to, aby byla horní západka nad držákem.

 Poškození chybnou přepravou. Při přepravě bez přepravní pojistky se pračka může poškodit. Přepravní pojistku uschovejte. Před přepravou pračky (například při stěhování) přepravní pojistku opět namontujte.

Montáž přepravní pojistky

Otevření krytů

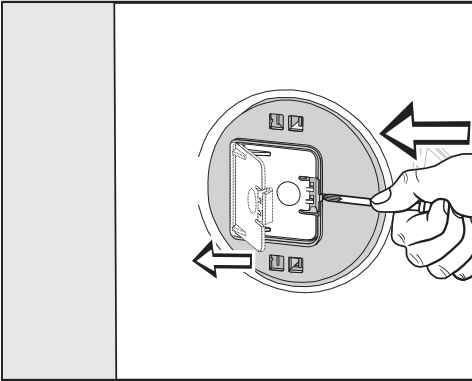

- Špičatým předmětem, například úzkým šroubovákem, tlačte na západku.

Kryt se otevře.

Montáž přepravních pojistek

- Montáž proveďte v opačném pořadí demontáže.

Tip: Pozvedněte buben, přepravní tyče se pak dají zasunout snadněji.

Instalace

Vyrovnání

Aby byl zajištěn bezporuchový provoz, musí pračka stát svisle a rovnoměrně na všech čtyřech nožkách.

Neodborné umístění pračky zvyšuje spotřebu vody a energie a pračka se může pohybovat po podlaze.

Vyšroubování a zajištění nohy

Pračka se vyrovnává čtyřmi šroubovacími nohami. Ve stavu při dodání jsou všechny nohy zašroubované.

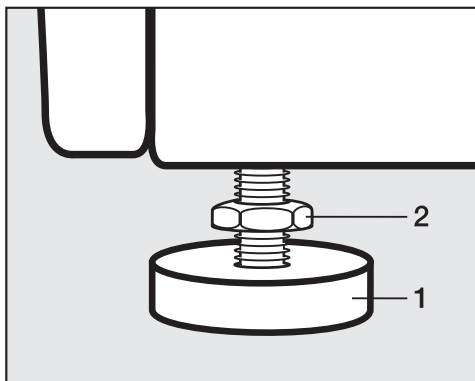

- Přiloženým plochým klíčem povolte kontramatici **2** ve směru hodinových ručiček. Vyšroubujte kontramatici **2** spolu s nohou **1**.

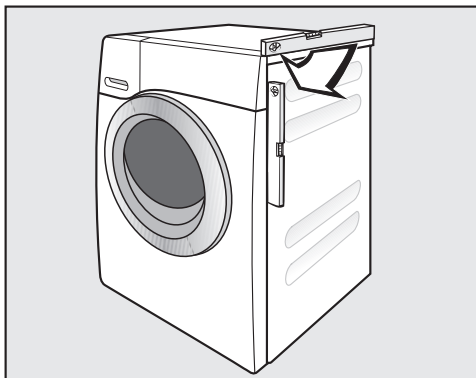

- Vodováhou zkontrolujte, zda pračka stojí svisle.
- Kleštěmi na vodní čerpadla držte nohu **1**. Plochým klíčem dotáhněte kontramatici **2** opět pevně na plášť.

⚠ Škody v důsledku chybně vyrovnané pračky.

Při nezakontrovaných nohách hrozí nebezpečí, že se pračka bude pohybovat po podlaze.

Dotáhněte všechny čtyři kontramaticy noh pevně na plášť. Zkontrolujte také nohy, které jste při vyrovnávání nevyšroubovali.

Vestavba pod pracovní desku

 Nebezpečí úrazu elektrickým proudem při odhalených kabelech
Při odmontované horní desce se někdo může dotknout součástí pod napětím.
Neodmontujte horní desku pračky.

Tuto pračku je možno kompletně (s horní deskou) zasunout pod pracovní desku, pokud je pracovní deska v dostatečné výšce.

Věžové uspořádání pračky a sušičky

Pračku lze uspořádat do sloupu se sušičkou Miele. K tomu je nutná montážní sada* (WTV).

Díly označené * jsou k dostání ve specializovaných obchodech Miele nebo u servisní služby Miele.

Mějte na paměti:

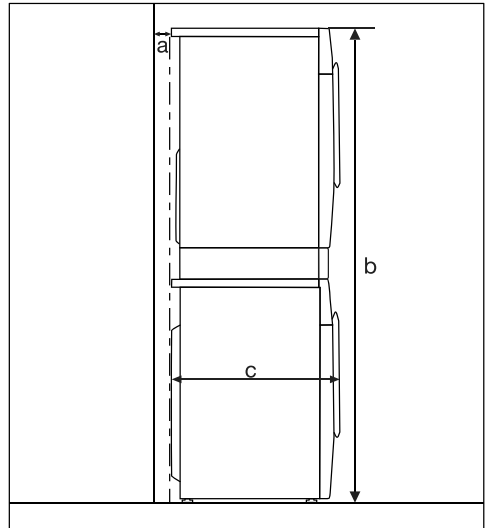

a = nejméně 2 cm

b = WTV jednoduchá: 172 cm
WTV se zásuvkou: 181 cm

c = 65 cm

Instalace

Systém ochrany před škodami způsobenými vodou

Miele ochranný systém zaručuje širokou ochranu před škodami způsobenými vodou z pračky.

Systém se skládá zejména z následujících částí:

- přívodní hadice
- elektroniky a ochrany proti vytečení a vyplavení
- vypouštěcí hadice

Systém Waterproof (WPS)

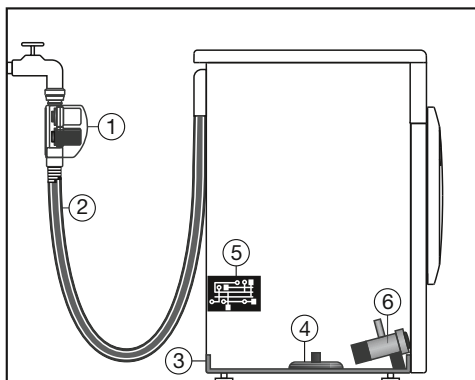

- ① dva magnetické ventily
- ② dvoustěnná přívodní hadice
- ③ spodní vana
- ④ plovákový spínač
- ⑤ elektronika
- ⑥ vypouštěcí čerpadlo

Přívodní hadice

- V pouzdře na přívodních hadicích vody jsou umístěny dva magnetické ventily ①, které uzavírají přítok vody přímo u vodovodního kohoutku. Dva magnetické ventily zajišťují dvojnásobnou vodní ochranu. Pokud by byl jeden magnetický ventil vadný, uzavře přívod vody druhý. Díky uzavření přímo u vodovodního kohoutku jsou přívodní hadice pod tlakem jen během napouštění vody. Ve zbývající době jsou přívodní hadice téměř bez tlaku.
- Ochrana proti prasknutí magnetických ventilů
Tělesa magnetických ventilů mají destrukční tlak 7.000 kPa až 10.000 kPa.
- Dvoustěnné přívodní hadice ② jsou tvořeny tlakuvzdornou vnitřní hadicí a ochranným pláštěm. Jestliže z přívodní hadice uniká voda, je ochranným pláštěm vedena do spodní vany ③. Pomocí plovákového spínače ④ se zavřou magnetické ventily. Další přítok vody je zablokován; odčerpá se voda nacházející se v prací vaně.

Elektronika ⑤ a ochrana pračky proti vytečení a vyplavení

- ochrana proti vytečení
Voda vytékající z důvodu netěsnosti pračky se zachytí ve spodní vaně ③. Pomocí plovákového spínače ④ se zavřou magnetické ventily ①. Další přítok vody je zablokován; odčerpá se voda nacházející se v prací vaně.
- ochrana proti vyplavení
Stoupne-li hladina vody nad určitou mez, zapne se vypouštěcí čerpadlo ⑥ a voda se kontrolovaně odčerpá. Stoupne-li hladina vody několikrát nekontrolovaně, zapne se vypouštěcí čerpadlo ⑥ trvale a pračka hlásí chybu, což je doprovázeno signálním tónem.

Vypouštěcí hadice

Vypouštěcí hadice je zabezpečena od-vzdušňovacím systémem. Tím je zabráněno, aby automatická pračka sála naprázdno.

Instalace

Přívod vody

⚠ Ohrožení zdraví a škody vinou znečištěné přitékající vody.

Kvalita přitékající vody musí odpovídat specifikaci pitné vody země, v níž se pračka provozuje.

Pračku připojte vždy na pitnou vodu.

⚠ Nebezpečí úrazu elektrickým proudem v důsledku napětí sítě.

V přívodní hadici vody jsou elektrické součásti.

Přívodní hadici nikdy nemontujte v místě se stříkající vodou, například v prostoru vany nebo sprchy.

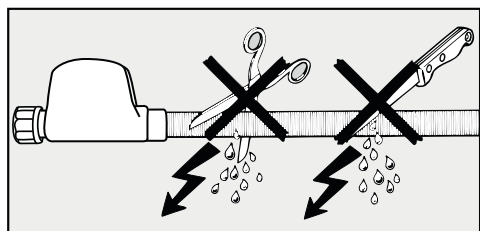

Připojovací tlak vody musí být mezi 100 kPa a 1 000 kPa. Pokud je připojovací tlak vody vyšší než 1 000 kPa, musí být vestavěn redukční tlakový ventil.

Pro připojení je zapotřebí uzavírací ventil s přípojným závitem $\frac{3}{4}$ ". Pokud uzavírací ventil není k dispozici, tak smí pračku k potrubí s pitnou vodou namontovat pouze kvalifikovaný instalatér.

Respektujte předpis pro Německo

Pro ochranu pitné vody musí být namontovány přiložené zpětné ventily mezi vodovodní kohoutky a přívodní hadice.

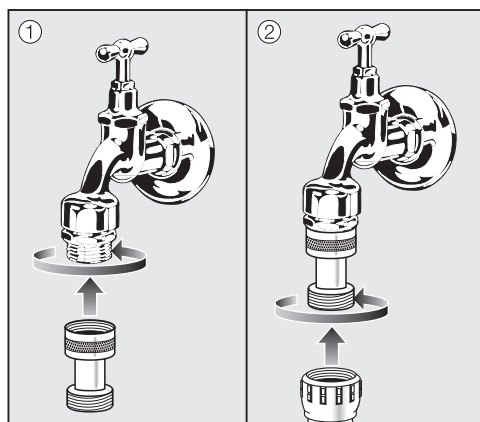

- Našroubujte zpětný ventil na vodovodní kohoutek.
- Našroubujte přívodní hadici vody na závit zpětného ventilu.

Šroubovací objímka je pod připojovacím tlakem vody.

Zkontrolujte, zda přípojka nevykazuje únik. Pomalu otevřete vodovodní kohoutek. V případě potřeby opravte usazení těsnění a šroubovací objímky.

Údržba

V případě výměny použijte jen **ochranný systém Miele Waterproof**.

 Poškození nečistotami ve vodě.
Pro ochranu magnetických ventilů je sítko v převlečné matici pláště pračky na přívodní hadici vody.
Toto ochranné sítko neodstraňujte.

Příslušenství – prodloužení hadice

Jako příslušenství je u specializovaného prodejce Miele nebo u servisní služby Miele k dostání hadice s kovovým opletením dlouhá 1,5 m.

Tato hadice má destrukční tlak vyšší než 14000 kPa a lze ji použít jako ohebné prodloužení vodovodního potrubí.

Provoz se studenou vodou a alternativním druhem vody

Navíc ke studené vodě lze pračku provozovat s alternativním druhem vody.

Alternativní druhy vody jsou:

- teplá voda
- měkká voda
- dešťová voda
- studniční voda

 Poškození v důsledku chybné vodní přípojky.

Z hygienických a technických důvodů musí být pračka vždy připojena na studenou pitnou vodu.

Pračku připojte vždy na studenou pitnou vodu.

Tip: Ohledně programování druhu vody dbejte kapitoly „Nastavení“, odstavec „Přívod vody“.

Označení přívodních hadic

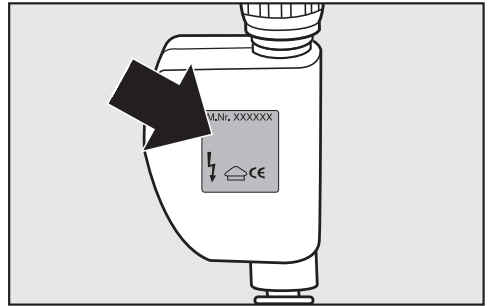

studená voda = stříbrná etiketa
(studená pitná voda)

teplá voda nebo = červená etiketa
alternativní druh vody

Instalace

Studená voda (stav při dodání)

Pračka je provozována výhradně se studenou vodou (studenou pitnou vodou).

Druhá přívodní hadice se upevňuje vzhledem na pračce.

Teplá voda

- Ideální je teplota 55 °C. Nesmí být překročena teplota 60 °C. Když teplota překročí 60 °C, požádejte o radu Vašeho instalátéra.
- Ohřev teplé vody by se měl provádět cenově dostupnou primární energií, například plynem, solární energií, olejem.
- Před připojením zkontrolujte, zda z potrubí nenateče více než 5 l studené vody. Každý litr studené vody zhoršuje úsporu energie.
- Při zavřeném přívodu teplé vody se pračka po nějaké době přepne na provoz se studenou vodou. Toto bezpečnostní opatření není vhodné pro trvalý provoz a má za následek horší výsledek praní.

Měkká voda, dešťová voda a studniční voda

1. Voda má mít z hygienických důvodů minimálně jakost vody na koupání.
2. Chemické složení vody nesmí ohrozit funkci součástí zařízení.
3. Voda nesmí obsahovat pevné látky, například písek. Doporučuje se předřadit jemný filtr s velikostí ok 0,1 mm.

Další požadavky na jakost vody

železo	≤ 0,10 mg/l
mangan	≤ 0,05 mg/l
měď	≤ 0,10 mg/l
zinek	≤ 1,50 mg/l
chloridy	≤ 200,00 mg/l
hodnota pH	mezi 5 a 9,5
tvrdost vody	≥ 5°d
teplota vody	≤ 60 °C

Za dostatečnou jakost vody odpovídá provozovatel.

Přehled přívodu vody podle naprogramované volby

	hlavní praní	máchání	
		první a další máchání	poslední máchání
Studená voda	A	A	A
Teplá voda hlavní praní	A/B	A	A
Teplá voda hl. praní+mách.	A/B	A/B	A
Měkká voda	B	A	A
Dešťová voda	B	B	A
Studniční voda	A	B	A

A = studená voda – přívodní hadice se **stříbrnou** etiketou

B = teplá voda nebo alternativní druh vody – přívodní hadice s **červenou** etiketou

Instalace

Odtok vody

Prací roztok se odčerpává vypouštěcím čerpadlem s výtlačnou výškou 1 m. Hadice musí být nainstalována bez zalomení, aby nebyl omezen odtok vody. Pokud je to nutné, lze hadici prodloužit až na 5 m. Příslušenství je k dostání u specializovaného prodejce Miele nebo u servisní služby Miele.

Pro výtlačné výšky nad 1 m (max. do výtlačné výšky 1,8 m) je u specializovaného prodejce Miele nebo servisní služby Miele k dostání výměnné vypouštěcí čerpadlo.

Při výtlačné výšce 1,8 m lze hadici prodloužit až na 2,5 m. Příslušenství je k dostání u specializovaného prodejce Miele nebo u servisní služby Miele.

Možnosti odtoku vody:

1. Zavěšení do umyvadla nebo výlevky:

Mějte na paměti:

- Zajistěte hadici proti vypadnutí!
- Pokud se voda odčerpává do umyvadla, musí být zajištěn její rychlý odtok. Jinak hrozí nebezpečí, že voda přeteče nebo se část odčerpané vody nasaje zpět do pračky.

2. Napojení na umělohmotnou odpadní rouru s gumovou vsuvkou (sifon není bezpodmínečně nutný).

3. Odtok do podlahové výpusti (kanálu).

4. Napojení na umyvadlo s umělohmotnou závitovou spojkou.

Nasazení oblouku

Abyste zabránili vyklouznutí vypouštěcí hadice, použijte přiložený oblouk.

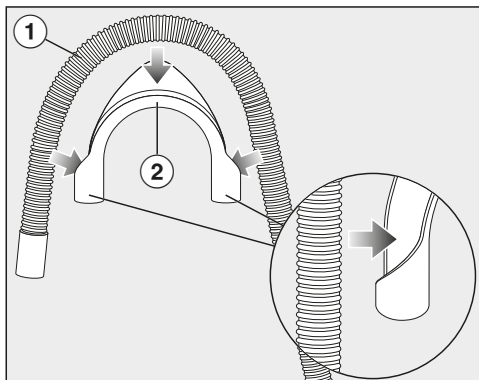

- Upevněte oblouk ② na vypouštěcí hadici ①.

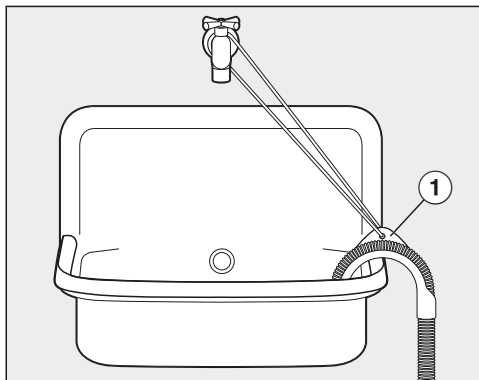

- Zavěste vypouštěcí hadici do umyvadla.
- Zajistěte oblouk pomocí pásky a oka ① proti vyklouznutí.

Přímé připojení k sifonu umyvadla

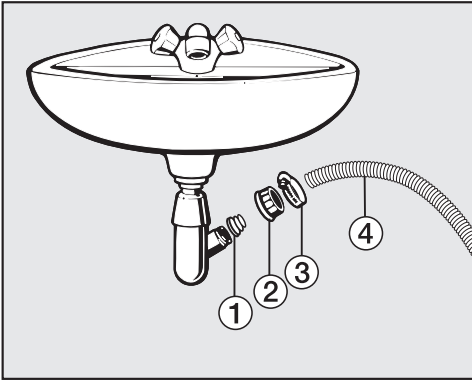

- ① adaptér
 - ② umyvadlová převlečná matice
 - ③ hadicová svorka
 - ④ konec hadice
- Nainstalujte adaptér ① s umyvadlovou převlečnou maticí ② na sifon umyvadla.
 - Nasadte konec hadice ④ na adaptér ①.
 - Šroubovákem utáhněte hadicovou svorku ③ hned za umyvadlovou převlečnou maticí.

Instalace

Elektrické připojení

Pračka je sériově vybavena zástrčkou pro připojení do zásuvky s ochranným kontaktem.

Pračku umístěte tak, aby byla volně přístupná zásuvka. Pokud zásuvka není volně přístupná, tak zajistěte, aby v místě instalace bylo k dispozici zařízení odpojovací všechny póly.

 Nebezpečí požáru v důsledku přehřátí.

Provoz pračky na rozbočovacích vícenásobných zásuvkách a prodlužovacích kabelech může vést k přetížení kabelů.

Z bezpečnostních důvodů nepoužívejte rozbočovací vícenásobné zásuvky a prodlužovací kabely.

Připojení, instalace a bezpečnostní opatření musí být v souladu s příslušnými normami: ČSN EN 60 335.

Z bezpečnostních důvodů doporučujeme v domovní instalaci příslušné pro elektrické připojení pračky použití proudového chrániče (RCD) typu .

Poškozený přívodní síťový kabel smí být nahrazen pouze speciálním kabelem stejného typu (k dostání u servisní služby Miele). Z bezpečnostních důvodů smí výměnu provádět jen kvalifikovaný pracovník nebo servisní služba Miele.

O jmenovitém příkonu a příslušném jištění informuje tento návod k obsluze nebo typový štítek. Srovnajte tyto údaje s parametry elektrické přípojky v místě instalace.

V případě pochybností se zeptejte kvalifikovaného elektrikáře.

Občasný nebo trvalý provoz na soběstačném nebo se sítí nesynchronizovaném zařízení pro napájení energií (jako např. ostrovní sítě, záložní systémy) je možný. Předpokladem provozu je, aby u zařízení pro napájení energií byly dodrženy specifikace normy EN 50160 nebo srovnatelné.

Bezpečnostní opatření stanovená pro domovní instalaci a pro tento výrobek Miele musí být co do své funkce a způsobu práce zajištěna i v ostrovním provozu nebo v provozu nesynchronizovaném se sítí nebo být v instalaci nahrazena rovnocennými opatřeními. Jak je popsáno například v aktuálním vydání VDE-AR-E 2510-2.



Údaje o spotřebě

programy	náplň kg	el. energie kWh	voda litry	doba trvání hod:min	teplota ¹ °C	zbytková vlhkost %	počet otáček ot/min
ECO 40-60*	9,0	0,90	65	3:19	43	42	1600
	4,5	0,41	56	2:39	32	44	1600
Bavlna	2,5	0,20	28	2:29	24	46	1600
	9,0	1,45	65	2:29	55	50	1600
	20 ³	0,45	75	2:39	24	50	1600
Snadno ošetřovatelné	30	0,60	57	1:59	33	30	1200
Expres 20 ²	40	0,33	30	0:20	25	60	1200
Vlna 	30	0,23	35	0:39	-	-	1200
QuickPowerWash	40	0,58	40	0:49	-	-	1600

* Zkušební program k dodržení právního předpisu EU k ekologickému designu 2019/2023 a udělení energetického štítku podle nařízení č. 2019/2014

- 1 Maximální dosažená teplota v prádle při hlavním prání.
- 2 Aktivována extra funkce *Quick*
- 3 20 °C program pro mírně znečištěné bavlněné prádlo

Při srovnávacích zkouškách musí být vypnuté dávkování TwinDos.

Upozornění pro zákazníky

Údaje o spotřebě se mohou odchylovat od zde uvedených hodnot podle tlaku vody, tvrdosti vody, teploty napouštěné vody, teploty v místnosti, druhu prádla, množství prádla, množství napětí a zvolených extra funkcí.

Údaje o spotřebě zobrazené v Feedback se mohou lišit od údajů o spotřebě uvedených v tabulce údajů o spotřebě. Odchytky vyplývají z tolerancí součástí a místních okolností, např. kolísání tlaku ve vodní síti, napětí elektrické sítě a kolísání síťového napětí.

Technické údaje

výška	850 mm
šířka	596 mm
hloubka	643 mm
hloubka při otevřených dvířkách	1.077 mm
výška pro vestavbu	850 mm
šířka pro vestavbu	600 mm
hmotnost	asi 95 kg
kapacita	9,0 kg suchého prádla
napájecí napětí	viz typový štítek
jmenovitý příkon	viz typový štítek
jištění	viz typový štítek
údaje o spotřebě	viz kapitola „Údaje o spotřebě“
minimální průtočný tlak vody	100 kPa (1 bar)
maximální průtočný tlak vody	1 000 kPa (10 bar)
délka napouštěcí hadice	1,60 m
délka vypouštěcí hadice	1,50 m
délka přívodního síťového kabelu	2,00 m
maximální výtlačná výška	1,00 m
maximální výtlačná délka	5,00 m
světlo emitující diody LED	třída 1
udělené zkušební značky	viz typový štítek
příkon ve vypnutém stavu	0,30 W
pohotovostní stav připojení k síti	0,70 W
kmitočtové pásmo	2,4000–2,4835 GHz
maximální vysílaný výkon	< 100 mW

Prohlášení o shodě

Miele tímto prohlašuje, že tato pračka odpovídá směrnici 2014/53/EU.

Úplný text prohlášení o shodě EU je k dispozici na následující internetové adrese:

- www.miele.cz
- Servis, vyžádání informací, návody k obsluze na www.miele.de/haushalt/informationsanforderung-385.htm uvedením názvu výrobku nebo výrobního čísla

Nastavení

Pomocí nastavení můžete přizpůsobit elektroniku pračky měnícím se požadavkům.

Nastavení můžete kdykoli změnit.

Vyvolání nastavení

- Zapněte pračku.
- Nalistujte druhou stránku hlavního menu.
- Stiskněte sensorové tlačítko Nastavení.

Displej přejde do menu nastavení.

Volba nastavení

Nastavení jsou seskupena do několika oblastí.

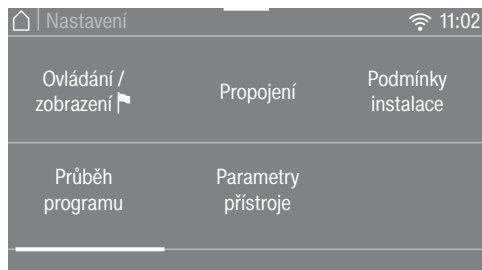

- Zvolte požadovanou oblast.
- Listujte ve výběrovém seznamu, dokud se neobjeví požadované nastavení.
- Pro editaci nastavení stiskněte sensorové tlačítko.

Editace nastavení

- Změňte zobrazenou hodnotu a potvrďte ji pomocí OK.

nebo

- Stiskněte některou volbu, abyste ji zvolili.

Zvolená volba je označena oranžově.

Zvolená volba je uložena. Displej přejde do menu nastavení nebo se vrátí o jednu úroveň.

Ukončení nastavení

- Stiskněte sensorové tlačítko ↶.

Displej se vrátí o jednu úroveň.

- Stiskněte sensorové tlačítko ↵.

Displej přejde do hlavního menu.

Ovládání / zobrazení

Jazyk

Na displeji se mohou zobrazovat různé jazyky.

Vlajka  za slovem *jazyk* slouží jako návod, pokud byl nastaven jazyk, kterému nerozumíte.

Zvolený jazyk se uloží do paměti.

Spotřeba

Můžete si přečíst v paměti uložené údaje o spotřebě elektrické energie a vody a energetické náklady.

Volba

- Poslední program
Údaj o spotřebě naposledy provedeného programu.
- Celková spotřeba
Souhrnné údaje o spotřebě energie a vody posledních programů.
- Nastavení nákladů
Lze zadat náklady na energii (proud) a vodu.

PIN kód

PIN kódem chráníte svoji pračku před používáním cizími lidmi.

Volba

- Aktivovat
Při aktivovaném PIN kódu musíte po zapnutí zadat PIN kód, abyste mohli pračku obsluhovat.
Z výroby je zadán PIN kód 125.
- Změnit
Můžete zadat vlastní trojmístný PIN kód.

 Nově zadaný PIN kód nezapomeňte.

Bez PIN kódu může pračku znovu uvolnit jen servisní služba Miele.
Nový PIN kód si poznamenejte.

- Deaktivovat
Pračka se má opět obsluhovat bez zadávání PIN kódu. Zobrazuje se jen tehdy, když předtím byl aktivován PIN kód.

Nastavení

Memory

Pračka po spuštění programu uloží do paměti naposledy zvolená nastavení pracího programu (teplotu, počet otáček a některé extra funkce).

Při opakovaném zvolení tohoto pracího programu pračka zobrazí uložená nastavení.

Z výroby je funkce Memory deaktivovaná.

Denní čas

Po zvolení formátu času lze nastavit denní čas.

Časový formát

- formát 24h (nastavení z výroby)
- formát 12h

Nastavit

- Je možno nastavit denní čas.

Hlasitost

Tón při ukončení

Lze změnit hlasitost signálního tónu pro skončení programu.

Nastavení se provádí v 7 stupních a lze je navíc vypnout.

Tón tlačítek

Hlasitost signálního tónu, který zazní při stisknutí sensorových tlačítek, lze změnit.

Nastavení se provádí v 7 stupních a lze je navíc vypnout.

Jas displeje

Jas displeje lze změnit.

Nastavení se provádí v 7 stupních.

Jednotka teploty

Teplota se může udávat ve stupních Celsia °C/Celsius nebo ve stupních Fahrenheita °F/Fahrenheit.

Z výroby jsou nastavené stupně Celsia °C/Celsius.

Režim vypnutí zobrazení

Pro úsporu energie se vypíná osvětlení displeje a sensorových tlačítek. Sensorové tlačítko *start/stop* pomalu bliká.

Volba

- Vypnuto
Osvětlení zůstane zapnuté.
- Zapnuto (nastavení z výroby)
Osvětlení se po 10 minutách vypne.
- Zap., ne během progr.
Osvětlení zůstane zapnuté během provádění programu. 10 minut po skončení programu se osvětlení vypne.

Průběh programu

TwinDos

Můžete stanovit používaný prací prostředek a dávkovaná množství a zkontrolovat stav naplnění kartuší s pracími prostředky UltraPhase 1 a UltraPhase 2.

Zvolte prací prostředek

Pokud chcete funkcí TwinDos dávkovat jiné prostředky než UltraPhase 1 a 2, potřebujete doplnitelnou TwinDos kartuši (příslušenství k dokoupení).

Použití UltraPhase 1 a 2 je možné jen společně. Proto když zvolíte jiný prostředek, automaticky se vymaže nastavení pro druhou přihrádku.

Je možné používat tyto prostředky:

- Miele UltraPhase 1
- Miele UltraPhase 2
- Univerzální prací prostř.
- Prací prostř. na barevné
- Prací prostř. - jemné prádlo
- Prací prostř. na jemné/vlnu
- Aviváž

Dbejte pokynů k dávkování od výrobce uvedených na obalu pracího prostředku.

Musí být uvedeno příslušné dávkované množství zvoleného prostředku. Displej Vás provede nastaveními.

Tip: Když vyberete žádný prostředek, příslušná přihrádka pro funkci TwinDos se vyřadí z provozu.

Změnit množ. dávkování

Je možné zkontrolovat a upravit nastavené hodnoty pro dávkování pracích prostředků přihrádek ① a ②.

Znečištění

Můžete stanovit, jaký stupeň znečištění bude přednastavený.

Existují tyto stupně znečištění:

- Lehké
- Běžné
- Silné

Nastavení z výroby: Běžné

Hladina vody plus

Hladinu vody extra funkce Více vody můžete zvýšit ve čtyřech stupních.

Stupně

- Běžná (nastavení z výroby)
- Plus 0
- Plus 00
- Plus 000

Nastavení

Max. hladina máchání

Hladinu vody při máchání lze vždy nastavit na maximální hodnotu.

Tato funkce je důležitá pro alergiky, aby se dosáhlo velmi dobrého výsledku máchání. Zvýší se spotřeba vody.

Z výroby je maximální hladina vody při máchání deaktivovaná.

Doba namáčení

Dobu trvání namáčení můžete nastavit na hodnotu mezi 30 minutami a 6 hodinami.

Dobu trvání můžete volit v krocích po 30 minutách. Při zvolení extra funkce *namáčení* se provede zvolený čas.

Z výroby je nastavená doba trvání 0: 30 hodin.

Prodl. přede-prání bavlny

Máte-li na předeprání v programu *bavlna* zvláštní požadavky, můžete prodloužit základní čas 25 minut.

- Běžná (nastavení z výroby)
Doba předeprání činí 25 minut.
- + 6 min
Doba předeprání činí 31 minut.
- + 9 min
Doba předeprání činí 34 minut.
- + 12 min
Doba předeprání činí 37 minut.

Šetrný chod

Při aktivovaném šetrném chodu se zredukuje pohyb bubny. Mírně znečištěné textilie tak můžete prát šetrněji.

Šetrný chod můžete aktivovat pro programy *bavlna* a *snadno ošetřovatelné*.

Z výroby je šetrný chod deaktivovaný.

Ochr. proti pomačkání

Ochrana proti pomačkání snižuje tvorbu záhybů po skončení programu.

Buben se pohybuje ještě až 30 minut po skončení programu. Dvířka pračky lze kdykoli odblokovat stisknutím sensorového tlačítka *start/stop* a pak otevřít.

Z výroby je ochrana proti pomačkání aktivovaná.

Propojení

Miele@home

Můžete ovládat zapojení své pračky do domácí WiFi sítě.

V submenu se mohou objevit následující položky:

Vytvořit

Toto hlášení se zobrazuje jen tehdy, když pračka ještě nebyla připojena do WiFi sítě.

Průběh inicializace najdete v kapitole „První uvedení do provozu“.

Aktivovat

(zobrazuje se, když je deaktivované Miele@home)

WiFi funkce se opět zapne.

Deaktivovat

(zobrazuje se, když je aktivované Miele@home)

Miele@home zůstává inicializované, WiFi funkce se vypne.

Stav připojení

(zobrazuje se, když je aktivované Miele@home)

Zobrazují se tyto hodnoty:

- kvalita WiFi příjmu
- název sítě
- IP adresa

Nově vytvořit

(zobrazuje se, jen když je inicializované)

Ruší WiFi přihlášení (sítě), aby se hned zase provedla nová inicializace.

Resetovat

(zobrazuje se, jen když je vytvořené)

- WiFi se vypne.
- Připojení k WiFi se vrátí na nastavení z výroby.

Když pračku likvidujete, prodáváte nebo když uvádíte do provozu použitou pračku, vynulujte konfiguraci sítě. Jen tak je zajištěno, že jste odstranili všechna osobní data a předchozí uživatel již nemůže pračku zpřístupnit.

Pro opětovné používání Miele@home musí být provedeno nové navázání spojení.

Nastavení

SmartGrid

Nastavení SmartGrid se zobrazuje jen tehdy, když je inicializované a aktivované nastavení Miele@home.

V určitém časovém intervalu můžete svoji pračku nechat automaticky spustit ovládním zvenku.

Pokud jste aktivovali SmartGrid, má senzorové tlačítko časovač novou funkci. Sensorovým tlačítkem „časovač“ nastavíte *SmartStart*. Pračka se pak spustí ve Vámi zadaném časovém intervalu zvenku zaslaným signálem. Pokud až do nejpozdějšího možného okamžiku spuštění není zvenku vyslán žádný signál, pračka se spustí automaticky (viz kapitola „Předvolba startu“).

Z výroby je funkce SmartGrid deaktivovaná.

Vzdálené ovládání

Nastavení Vzdálené ovládání se zobrazuje jen tehdy, když je vytvořené a aktivované nastavení Miele@home.

Pokud máte na svém mobilním koncovém zařízení nainstalovanou Miele App, můžete odkudkoli zjistit status své pračky a pračku dálkově spustit a programem *MobileControl* dálkově ovládat.

Jestliže pračku svým mobilním koncovým zařízením nechcete ovládat, můžete nastavení Vzdálené ovládání vypnout.

Program lze přes aplikaci stornovat i tehdy, když není zapnuté Vzdálené ovládání.

Senzorovým tlačítkem „Timer“ nastavte časový interval, dokdy chcete pračku spustit, a spusťte časovače (viz kapitola „Časovač“).

Pračku je v uvedeném časovém intervalu možné spustit Vámi vyslaným signálem.

Pokud až do nejpozdějšího možného okamžiku spuštění není vyslán spouštěcí signál, pračka se spustí automaticky.

Z výroby je dálkové ovládání aktivované.

RemoteUpdate

Položka menu RemoteUpdate se zobrazuje a je volitelná jen tehdy, když jsou splněné předpoklady pro používání Miele@home (viz kapitola „První uvedení do provozu“, odstavec „Miele@home“).

Funkcí RemoteUpdate je možné aktualizovat software Vaší pračky. Když je pro Vaši pračku k dispozici aktualizace, tak si ji pračka automaticky stáhne. Instalace aktualizace se neprovede automaticky, nýbrž ji musíte spustit manuálně.

Když nenainstalujete některou aktualizaci, můžete svoji pračku používat tak, jak jste zvyklí. Miele však doporučuje aktualizace instalovat.

Zapnutí/vypnutí

Z výroby jsou aktualizace RemoteUpdate zapnuté. Aktualizace, která je k dispozici, se automaticky stáhne a musíte ji manuálně spustit.

Pokud chcete, aby se aktualizace nestahovaly automaticky, vypněte RemoteUpdate.

Průběh aktualizace RemoteUpdate

V aplikaci Miele jsou připraveny informace o obsahu a rozsahu aktualizace.

Když je k dispozici aktualizace, zobrazí se hlášení na displeji Vaší pračky.

Aktualizaci můžete ihned nainstalovat nebo instalaci odložit na později. Dotaz pak následuje po novém zapnutí pračky.

Pokud aktualizaci nechcete nainstalovat, vypněte položku RemoteUpdate.

Aktualizace může trvat několik minut.

Při RemoteUpdate je třeba dbát následujícího:

- Pokud nedostanete hlášení, není k dispozici žádná aktualizace.
- Nainstalovanou aktualizaci nelze zrušit.
- Nevypínejte pračku během provádění aktualizace. Jinak se aktualizace stornuje a nenainstaluje.
- Některé aktualizace software může provádět jen servisní služba Miele.

Nastavení

Parametry přístroje

Přívod vody

Pro přívod vody můžete naprogramovat 6 volitelných možností.

Volba

- Studená voda (nastavení z výroby)
Pouze použití pitné vody.
- Teplá voda hlavní praní
Použití teplé vody v hlavním praní, když je zvolená teplota praní vyšší než 30 °C.
- Teplá voda hl. praní+mách.
Použití teplé vody v hlavním praní a při máchání. Snížení spotřeby vody asi o 10 % mácháním v teplé vodě.
- Měkká voda
Externí změkčovač vytváří měkkou vodu. Je možné používat mýdlové prací prostředky a zabrání se zavápnění pračky.

- Dešťová voda
Toto nastavení se doporučuje, když je tvrdost alternativního druhu vody nižší než tvrdost pitné vody. Lze tím ušetřit prací prostředky.
- Studniční voda
Toto nastavení se doporučuje, když je tvrdost alternativního druhu vody vyšší než tvrdost pitné vody, aby se zabránilo zavápnění pračky.

Při chybném naprogramování se textil může poškodit (např. je naprogramovaná volba dešťová voda, ale přívodní hadice je připojena na teplou vodu).

Dbejte na to, že naprogramovaná volba musí souhlasit s přípojkou vody.

Dodržujte požadavky na jakost vody uvedené v kapitole „Instalace“, odstavec „Přívod vody“.

Právní informace

[Open Source licence](#)

Zde si můžete prohlížet informace.

Autorská práva a licence na ovládací a řídicí software

Pro obsluhu a řízení přístroje využívá Miele vlastní nebo jiné softwarové aplikace, na které se nevztahují licenční podmínky platné pro tzv. otevřený software. Tyto aplikace nebo softwarové komponenty jsou chráněny autorským právem. Je nutné respektovat pravomoci společnosti Miele a třetích stran, vyplývající z autorského práva.

Součástí tohoto přístroje jsou také softwarové komponenty, které jsou v rámci licenčních podmínek upravujících otevřený software předávány dále. Obsažené komponenty s otevřeným zdrojovým kódem spolu příslušnými údaji o autorských právech, kopiemi aktuálně platných licenčních podmínek a případné další informace jsou dostupné v přístroji v sekci menu Nastavení | Parametry přístroje | Právní informace | Open-source licence. Úpravy poprodejních záruk licenčních podmínek pro komponenty s otevřeným zdrojovým kódem vymezené na tomto místě platí jen ve vztahu k příslušným držitelům práv.

Autorská práva a licence na komunikační modul

Pro obsluhu a řízení komunikačního modulu využívá Miele vlastní nebo jiné softwarové aplikace, na které se nevztahují licenční podmínky platné pro takzvaný otevřený software. Tyto aplikace nebo softwarové komponenty jsou chráněny autorským právem. Je nutné respektovat pravomoci společnosti Miele a třetích stran, vyplývající z autorského práva.

Součástí tohoto komunikačního modulu jsou také softwarové komponenty, které jsou v rámci licenčních podmínek upravujících otevřený software předávány dále. Obsažené komponenty s otevřeným zdrojovým kódem spolu příslušnými údaji o autorských právech, kopiemi aktuálně platných licenčních podmínek a případné další informace jsou dostupné lokálně prostřednictvím IP adresy a internetového prohlížeče (*http://<IP adresa>/Licenses*). Úpravy poprodejních záruk licenčních podmínek pro komponenty s otevřeným zdrojovým kódem vymezené na tomto místě platí jen ve vztahu k příslušným držitelům práv.

Nastavení

Podmínky instalace

Nízký tlak vody

Při tlaku vody nižším než 100 kPa (1 bar) pračka stornuje program s chybovým hlášením.

Jestliže nelze zvýšit tlak vody v místě instalace, aktivovaná funkce zabrání stornování programu.

Z výroby je funkce nízký tlak vody deaktivovaná.

Ochlazení prací lázně

Na konci hlavního praní nateče do bubnu voda navíc, aby ochladila prací roztok.

Ochlazování pracího roztoku se provádí při zvolení programu bavlna při teplotě 70 °C a vyšší.

Ochlazování pracího roztoku by se mělo aktivovat:

- při zavěšení vypouštěcí hadice do umyvadla nebo výlevky, aby se předešlo nebezpečí opaření.
- u budov, jejichž odtokové trubky neodpovídají normě DIN 1986.

Z výroby je ochlazování pracího roztoku deaktivované.

Snížení teploty

Ve vysokých polohách má voda nižší bod varu. Miele doporučuje od výšky 2000 m n.m. zapnout snížení teploty, aby voda „nevřela“. Maximální teplota se sníží na 80 °C, i když zvolíte vyšší teplotu.

Z výroby je snížení teploty deaktivované.

Prací a ošetrovací prostředky

Pro tuto pračku dostanete prací prostředky, prostředky pro ošetřování textilií, aditiva a prostředky pro ošetřování přístroje. Všechny produkty jsou přizpůsobeny pračkám Miele.

Tyto a mnoho dalších zajímavých produktů můžete zakoupit na www.shop.miele.com, u servisní služby Miele nebo u Vašeho specializovaného prodejce Miele.

Prací prostředek

Miele UltraPhase 1 a 2

- dvousložkový prací prostředek na barevné i bílé prádlo
- pro zářivé barvy a zářivě bílé prádlo
- vynikající schopnost odstraňování skvrn i při nízkých teplotách

UltraWhite (prací prášek)

- nejlepší výsledky při 20/30/40/60/95 °C
- zářivá bělost díky účinné formuli s aktivním kyslíkem
- vynikající schopnost odstraňování skvrn i při nízkých teplotách

UltraColor (tekutý prací prostředek)

- nejlepší výsledky praní při 20/30/40/60 °C
- s formulí pro ochranu barev pro zářivé barvy
- vynikající schopnost odstraňování skvrn i při nízkých teplotách

Jemný prací prostředek WoolCare (tekutý)

- na vlnu, hedvábí a všechno jemné prádlo
- speciální ošetrovací komplex z pšeničného proteinu a formule na ochranu barev
- nejlepší výsledky praní při 20/30/40/60 °C

Prací a ošetrovací prostředky

Speciální prací prostředky

Tyto speciální prací prostředky dostanete jako kapsle pro pohodlné individuální dávkování.

Caps Sport

- na syntetické textilie
- neutralizuje pachy díky absorbéru pachů
- zamezuje vzniku elektrostatického náboje v oblečení
- zachová tvar a prodyšnost syntetických textilií

Caps DownCare

- pro textilie naplněné prachovým peřím
- zachovává elasticitu a prodyšnost peří
- účinné čištění a šetrná péče díky lanolinu
- peří nevytváří chomáče a zůstává nadýchané

Caps WoolCare

- jemný prací prostředek na vlnu a jemné prádlo
- speciální ošetrovací komplex z pšeničných proteinů
- technologie ochrany vláken proti žmolkování
- formule na ochranu barev pro šetrné čištění

Caps CottonRepair

- speciální prací prostředek na bavlněné textilie
- vizuálně obnoví textilie pouze jedním práním
- speciální receptura Miele s technologií Novozymes
- odstraní žmolky a obnoví intenzitu a zářivost barev
- použijte pro příslušný textil maximálně 1–2krát ročně

Prostředky na ošetřování textilu

Tyto prostředky na ošetřování textilu dostanete jako kapsli pro pohodlné individuální dávkování.

Aviváž v kapsli

- aviváž pro svěží vůni prádla
- absolutní čistota a svěží vůně
- pro hebcce měkké prádlo
- zamezuje vzniku elektrostatického náboje v oblečení

Doplňkový prostředek

Doplňkový prostředek dostanete jako kapsli pro pohodlné individuální dávkování.

Cap Booster

- odstraňovač skvrn s nejvyšší účinností
- technologie enzymů proti odolným skvrnám
- vhodné na bílé i barevné prádlo
- pro skvělé výsledky praní i při nízkých teplotách

Ošetřování přístroje

TwinDosCare

- čisticí prostředek pro dávkovací systém TwinDos
- použijte před delší přestávkou používání (nejméně 2 měsíce)
- použijte před výměnou produktu

Odvápňovač

- odstraňuje silné usazeniny vodního kamene
- mírný a šetrný díky přírodní kyselině citronové
- chrání topná tělesa, buben a další součásti

IntenseClean

- pro hygienickou čistotu v pračkách
- odstraňuje tuky, bakterie a tím vznikající zápachy
- účinné základní čištění

Tablety na změkčování vody

- snížené dávkování pracího prostředku při tvrdé vodě
- méně zbytků pracích prostředků v textilích
- méně chemie v odpadní vodě díky sníženému dávkování pracího prostředku

Miele spol. s r.o.
Holandská 4, 639 00 Brno
Tel.: 543 553 111-3
Fax: 543 553 119
Servis-tel.: 543 553 741-5
E-mail: info@miele.cz
Internet: www.miele.cz

Servisní služba Miele
příjem servisních zakázek
800 MIELE1
(800 643531)

Miele & Cie. KG
Carl-Miele-Straße 29
33332 Gütersloh
Německo

WWW 980 WPS Passion

cs-CZ

M.-Nr. 11 618 001 / 02