

## Návod na použitie a montáž Indukčné varné dosky



Pred uvedením do prevádzky si **bezpodmienečne** prečítajte návod na použitie a montáž - inštaláciu - uvedenie do prevádzky. Ochránite tak seba a zabránite škodám.

# Obsah

<b>Bezpečnostné pokyny a varovné upozornenia</b> .....	5	<b>Zoznámte sa</b> .....	36
<b>Udržateľnosť a ochrana životného prostredia</b> .....	12	Vaša varná doska.....	36
<b>Inštalácia</b> .....	13	KM 8665 FR, KM 8665 FL.....	36
Bezpečnostné pokyny pre zabudovanie .....	13	KM 8685 FR, KM 8685 FL, KM 8685 FL MattFinish.....	37
Ďalšie bezpečnostné upozornenia pre montáž na pracovnú dosku .....	14	KM 8695 FR, KM 8695 FL, KM 8695 FL MattFinish.....	38
Ďalšie bezpečnostné upozornenia pre zapustenú montáž .....	14	Ovládacie a zobrazovacie prvky .....	38
Bezpečnostné vzdialenosti .....	15	Riadenie výkonu .....	41
Rozmery pre inštaláciu bez rámu so zabrúsením .....	23	Princíp ovládania .....	41
KM 8665 FL .....	23	Sieťové pripojenie .....	41
KM 8665 FR.....	24	Špeciálne funkcie .....	42
KM 8685 FL, KM 8685 FL MattFinish.....	25	Kuchynský riad M Sense ready ..	42
KM 8685 FR.....	26	Ovládanie odsávača pár .....	42
KM 8695 FL, KM 8695 FL MattFinish .....	27	Trvalé rozpoznávanie hrnca .....	42
KM 8695 FR.....	28	Rozpoznanie veľkosti hrnca .....	42
Inštalčné rozmery pre zapustenú montáž .....	29	Booster varnej dosky .....	42
KM 8665 FL .....	29	Stop&Go.....	42
KM 8685 FL, KM 8685 FL MattFinish .....	30	Stupne výkonu varnej dosky .....	42
KM 8695 FL, KM 8695 FL MattFinish .....	31	Automatika uvedenia do varu .....	42
Zapustená montáž varnej dosky.....	32	Časové funkcie.....	43
Príprava pracovnej dosky na zapustenú montáž .....	32	Režim Profi .....	43
Nasadenie varnej dosky položením na pracovnú dosku .....	32	Zablokovanie sprevádzkovania ...	43
Varná doska na zapustenú montáž .	32	Zablokovanie tlačidiel.....	43
Príprava pracovnej dosky na zapustenú montáž .....	32	Recall.....	43
Zapustená montáž varnej dosky	32	Udržiavanie teploty.....	43
Elektrické pripojenie .....	33	Ochrana pri utieraní.....	43
		Nastavenia.....	43
		Výstavná prevádzka .....	44
		Demonštračný režim.....	44
		Ukazovateľ zvyškového tepla .....	44
		Bezpečnostné vypínanie .....	44
		Ochrana proti prehriatiu .....	45
		Označenie modelu a sériové číslo .....	45
		Verzia softwaru .....	45
		Aktualizácia softwaru .....	45
		Príslušenstvo na dokúpenie.....	45
		<b>Uvedenie do prevádzky</b> .....	46
		Vybalenie varnej dosky .....	46
		Prvé čistenie varnej dosky .....	46
		Prvé uvedenie varnej dosky do prevádzky .....	46

Sieťové pripojenie.....	46	Časové funkcie .....	53
Požiadavky na spojenie s domácou sieťou .....	46	Nastavenie času pre časovač .....	53
Použitie funkcie NFC.....	46	Nastavenie časovača .....	54
Použitie služby Scan & Connect .....	47	Zmena časovača.....	54
Požiadavky na priame spojenie s odsávačom pár Miele.....	47	Vymazanie časovača .....	54
Spojenie varnej dosky s odsávačom pár Miele .....	47	Nastavenie doby trvania.....	54
Resetovanie nastavení .....	47	Nastavenie doby trvania procesu varenia.....	54
<b>Obsluha .....</b>	<b>49</b>	Zmena doby trvania procesu varenia.....	55
Bezpečnostné pokyny pre prevádzku .....	49	Vymazanie doby trvania procesu varenia.....	55
Zapnutie varnej dosky.....	49	Nastavenie doby trvania ďalších procesov varenia.....	55
Vypnutie varnej dosky/kuchynského riadu .....	50	Spustenie merania uplynutého času varenia.....	55
Umiestnenie kuchynského riadu .....	50	Ukončenie merania uplynutého času varenia.....	55
Stupne výkonu varnej dosky .....	51	Spustenie merania uplynutého času varenia pri ďalších procesoch varenia .....	55
Nastavenie stupňa výkonu kuchynského riadu .....	51	Zmena zobrazenia stupňov výkonu a časových funkcií .....	55
Nastavenie stupňa výkonu kuchynského riadu – bez medzistupňov.....	51	Režim Profi .....	55
Zmena stupňa výkonu kuchynského riadu.....	51	Aktivácia režimu Profi.....	55
Booster .....	51	Zmena stupňov výkonu oblasti varnej dosky v režime Profi.....	56
Aktivácia funkcie Booster .....	51	Deaktivácia režimu Profi.....	57
Deaktivácia funkcie Booster.....	52	Zablokovanie sprevádzkovania.....	57
Aktivácia/deaktivácia Stop&Go .....	52	Aktivácia zablokovania sprevádzkovania .....	57
Automatika uvedenia do varu .....	52	Deaktivácia zablokovania sprevádzkovania .....	57
Aktivácia automatiky uvedenia do varu.....	53	Zablokovanie tlačidiel .....	57
Deaktivácia automatiky uvedenia do varu .....	53	Aktivácia zablokovania tlačidiel ..	57
		Deaktivácia zablokovania tlačidiel .....	58
		Recall .....	58
		Aktivácia funkcie Recall .....	58
		Zrušenie funkcie Recall.....	58
		Ochrana pri utieraní .....	58
		Aktivácia ochrany pri utieraní.....	58
		Deaktivácia ochrany pri utieraní ..	58

# Obsah

Obsluha kuchynského riadu M Sense .....	59	Čistenie sklokeramickej varnej dosky MattFinish: KM 8685 FL MattFinish, KM 8695 FL MattFinish .....	74
Kuchynský riad M Sense: Aktivovanie špeciálnych funkcií varnej dosky .....	59	Bezpečnostné upozornenia pre čistenie a ošetrovanie .....	74
Kuchynský riad M Sense: Deaktivovanie špeciálnych funkcií varnej dosky .....	59	Interval čistenia .....	75
Ukončenie asistencie kuchynského riadu M Sense .....	59	Čistenie sklokeramických povrchov MattFinish .....	75
Údaje o varnej doske .....	59	Nevhodné čistiace prostriedky .....	76
Zobrazenie označenia modelu/sériového čísla .....	59	<b>Odstraňovanie problémov .....</b>	<b>77</b>
Zobrazenie stavu softvéru .....	59	Hlásenia na ukazovateľoch alebo na displeji .....	77
Aktivácia/deaktivácia výstavnej prevádzky .....	60	Neočakávané správanie .....	78
Aktivácia/deaktivácia demonštračného režimu .....	60	Neuspokojivý výsledok .....	79
<b>Rozsah nastavení stupňov výkonu varnej dosky .....</b>	<b>61</b>	Všeobecné problémy alebo technické poruchy .....	80
Pre skúšobné ústavy .....	62	<b>Servisná služba .....</b>	<b>82</b>
<b>Je dobré vedieť .....</b>	<b>63</b>	Kontakt pri poruchách .....	82
Ako fungujú indukčné varné dosky ..	63	Typový štítok .....	82
Zvuky .....	63	Záruka .....	82
Kuchynský riad .....	63	<b>Technické údaje .....</b>	<b>83</b>
<b>Prispôsobenie nastavení .....</b>	<b>65</b>	Technické údaje .....	83
Zobrazenie označenia modelu/sériového čísla .....	71	Údajové listy výrobku .....	83
Zobrazenie stavu softvéru .....	71	Prehlásenie o zhode .....	85
Aktualizácia softwaru .....	71		
<b>Čistenie a údržba .....</b>	<b>73</b>		
Povrchy .....	73		
Čistenie sklokeramickej varnej dosky: KM 8665 FR, KM 8665 FL, KM 8685 FR, KM 8685 FL, KM 8695 FR, KM 8695 FL .....	73		
Bezpečnostné upozornenia pre čistenie a ošetrovanie .....	73		
Interval čistenia .....	74		
Čistenie sklokeramických povrchov .....	74		
Nevhodné čistiace prostriedky ..	74		

## Bezpečnostné pokyny a varovné upozornenia

Táto varná doska zodpovedá predpísaným bezpečnostným ustanoveniam. Nesprávne používanie môže napriek tomu viesť k poškodeniu osôb a vecí.

Pred uvedením varnej dosky do prevádzky si pozorne prečítajte návod na použitie a montáž. Uvádzajú sa v ňom dôležité pokyny ohľadne montáže, bezpečnosti, použitia a údržby. Ochráňte tak seba a zabránite škodám na varnej doske.

Na základe normy IEC/EN 60335-1 Miele dôrazne upozorňuje na to, aby ste si bezpodmienečne prečítali a dodržiavali kapitolu týkajúcu sa inštalácie varnej dosky ako aj bezpečnostné upozornenia a výstrahy.

Miele nezodpovedá za škody, ktoré vzniknú v dôsledku nedodržania týchto pokynov.

Ponechajte si návod na použitie a montáž a odovzdajte ho prípadnému nasledujúcemu vlastníkovi.

### Používanie na stanovený účel

- ▶ Táto varná doska je určená na používanie v domácnosti a priestoroch podobných domácnostiam.
- ▶ Táto varná doska nie je určená pre používanie vo vonkajších priestoroch.
- ▶ Používajte varnú dosku výhradne v domácnosti na prípravu jedál a udržiavanie ich teploty. Všetky ostatné spôsoby použitia sú neprípustné.
- ▶ Osoby, ktoré nie sú pre ich fyzické, zmyslové alebo duševné schopnosti, alebo kvôli svojej neskúsenosti alebo nevedomosti schopné varnú dosku sami bezpečne obsluhovať, musia byť počas obsluhy pod dozorom. Tieto osoby smú varnú dosku používať bez dozoru len vtedy, ak im bola jej obsluha vysvetlená tak, že ho dokážu bezpečne používať. Musia byť schopné rozoznať a chápať možné nebezpečenstvo v prípade chybnnej obsluhy.

### Deti v domácnosti

- ▶ Deti mladšie ako 8 rokov sa nesmú samé pohybovať v blízkosti varnej dosky, iba ak sú pod stálym dozorom.

## Bezpečnostné pokyny a varovné upozornenia

---

- ▶ Deti staršie ako 8 rokov môžu varnú dosku obsluhovať bez dozoru len vtedy, ak im bola jej obsluha vysvetlená tak, že ju dokážu bezpečne používať. Deti musia byť schopné rozoznať a chápať možné nebezpečenstvo v prípade chybnjej obsluhy.
- ▶ Deti nesmú varnú dosku čistiť bez dozoru.
- ▶ Dávajte pozor na deti, ktoré sa zdržujú v blízkosti varnej dosky. Nikdy im nedovoľte, aby sa s varnou doskou hrali.
- ▶ Varná doska sa počas prevádzky rozohreje na vysokú teplotu a ostane horúca ešte nejaký čas po vypnutí. Nedovoľte deťom, aby sa k varnej doske približovali, pokiaľ nevychladne tak, že je akékoľvek popálenie vylúčené.
- ▶ Nebezpečenstvo popálenia. Nedržte v odkladacích priestoroch nad alebo za varnou doskou žiadne predmety, ktoré by mohli zaujímať deti. Deti by to mohlo zvädzať k lezeniu na varnú dosku.
- ▶ Nebezpečenstvo popálenia a obarenia. Otočte uchá hrncov a rúkovače panvíc bokom nad pracovnú dosku, aby deti nemohli riad stiahnuť a popáliť sa.
- ▶ Nebezpečenstvo zadusením. Pri hre sa môžu deti zamotať do obalového materiálu (napr. fólií), alebo si tento navliecť na hlavu a udusiť sa. Odložte obalový materiál z dosahu detí.
- ▶ Použite zablokovanie sprevádzkovania, aby varnú dosku nemohli deti bez dozoru zapnúť. Ak varnú dosku používate, aktivujte zablokovanie tlačidiel, aby deti nemohli zmeniť (zvolené) nastavenia.

### Technická bezpečnosť

- ▶ Neodborne vykonané inštalačné a údržbárske práce alebo opravy môžu vystaviť používateľa značnému nebezpečenstvu, za ktoré výrobca nepreberá žiadnu zodpovednosť. Inštalačné a údržbárske práce alebo opravy smie vykonávať iba kvalifikovaný pracovník alebo servisná služba Miele.
- ▶ Poškodenia varnej dosky môžu ohroziť Vašu bezpečnosť. Skontrolujte varnú dosku, či nie je viditeľne poškodená. Poškodený prístroj nikdy neprevádzkujte.

## Bezpečnostné pokyny a varovné upozornenia

---

► Dočasná alebo trvalá prevádzka sebestačného alebo nie sieťovo synchronizovaného zariadenia na dodávku energie (ako napr. ostrovné siete, back-up systémy) je možná. Predpokladom pre prevádzku je, aby malo zariadenie na dodávku energie údaje v súlade s nariadením EN 50160 prípadne porovnateľné.

Ochranné opatrenia určené pre inštaláciu tohto Miele produktu v domácnosti musia byť zabezpečené aj pre ostrovnú prevádzku alebo nie sieťovo synchronizovanú prevádzku čo sa týka jej funkcie ako aj spôsobu práce, alebo musia byť nahradené rovnocennými opatreniami pri inštalácii. Tak ako je to napríklad popísané v aktuálnom zverejnení VDE-AR-E 2510-2.

► Elektrická bezpečnosť tejto varnej dosky je zabezpečená len vtedy, keď je pripojená k systému s ochranným vodičom, nainštalovaným podľa predpisov. Táto základná bezpečnostná požiadavka musí byť splnená. V prípade pochybností nechajte elektrickú inštaláciu skontrolovať kvalifikovaným elektrikárom.

► Pripojovacie údaje (frekvencia a napätie) uvedené na typovom štítku varnej dosky sa musia bezpodmienečne zhodovať so zodpovedajúcimi parametrami elektrickej siete, aby sa prístroj nepoškodil. Pred pripojením porovnajte tieto údaje. V prípade pochybností sa spýtajte kvalifikovaného elektrikára.

► Viacnásobné zásuvky alebo predlžovacie káble neposkytujú potrebnú bezpečnosť (nebezpečenstvo požiaru). Varnú dosku pomocou nich nepripájajte na elektrickú sieť.

► Varnú dosku používajte len zabudovanú, aby bola zaistená jej bezpečná funkčnosť.

► Táto varná doska sa nesmie prevádzkovať na nestabilných miestach (napr. na lodiach).

► Dotyk prípojov pod napätím ako aj zmena elektrickej a mechanickej konštrukcie Vás ohrozujú a môžu spôsobiť poruchu funkčnosti varnej dosky.

Nikdy neotvárajte kryt varnej dosky.

► Nárok na záruku zaniká, ak opravy varnej dosky nevykonáva autorizovaná servisná služba Miele.

► Pri výmene poškodených dielov odporúčame použiť originálne náhradné diely. Spoločnosť Miele zaručuje, že pri použití originálnych náhradných dielov a ich odbornej montáži sú splnené všetky bezpečnostné požiadavky a nároky na záručné plnenie zostávajú zachované.

## Bezpečnostné pokyny a varovné upozornenia

---

- ▶ Varná doska nie je určená pre prevádzky s externým časovým spínačom.
- ▶ Varnú dosku musí pripojiť k elektrickej sieti kvalifikovaný elektrikár.
- ▶ Ak je poškodený prívodný sieťový kábel, musí ho kvalifikovaný elektrikár nahradiť špeciálnym sieťovým káblom.
- ▶ Pri prácach spojených s inštaláciou a údržbou, ako aj pri opravách musí byť varná doska úplne odpojená od elektrickej siete. Zaisťte to tým, že
  - sú vypnuté ističe elektrickej inštalácie alebo
  - sú úplne vyskrutkované poistky elektrickej inštalácie alebo
  - je vytiahnutá elektrická zástrčka (ak je k dispozícii) zo zásuvky. Neťahajte pritom za sieťový kábel, ale za zástrčku.
- ▶ Nebezpečenstvo úrazu elektrickým prúdom. Pri závade, alebo ak sa objavia praskliny, pukliny alebo trhliny v sklokeramickej doske, neuvádzajte ju do prevádzky alebo ju hneď vypnite. Odpojte varnú dosku od elektrickej siete. Zavolajte servisnú službu.
- ▶ Ak je varná doska vstavaná za čelom nábytku (napr. za dvierkami), čelo nábytku nikdy nezatvárajte, keď používate varnú dosku. Za čelom nábytku sa hromadí teplo a vlhkosť. Tým sa môže poškodiť varná doska, montážna skriňa a podlaha. Čelo nábytku zatvorte až po zhasnutí ukazovateľov zvyškového tepla.

### Prevádzkové zásady

- ▶ Varná doska sa počas prevádzky rozohreje na vysokú teplotu a ostane horúca ešte nejaký čas. Až keď zhasnú ukazovatele tepla, nehrozí nebezpečenstvo popálením.
- ▶ Oleje a tuky sa môžu pri prehriatí vznietiť. Nenechajte varnú dosku počas práce s olejmi a tukmi nikdy bez dozoru. Nikdy nehaste horiace oleje a tuky vodou. Varnú dosku vypnite. Plamene opatrne zaduste pokrievkou alebo dekou na hasenie.
- ▶ Počas prevádzky nenechajte varnú dosku bez dozoru. Majte krátke varenie a vypráženie neustále pod dohľadom.
- ▶ Plamene môžu zapáliť tukové filtre odsávača pár. Nikdy neflambujte pod odsávačom pár.
- ▶ Ak sa zahrejú nádoby so sprejom, ľahko vznietiteľné kvapaliny alebo horľavé materiály, môžu sa vznietiť. Neuchovávajte preto ľahko horľavé predmety v zásuvkách priamo pod varnou doskou. Prípadné príborníky musia byť zo žiaruvzdorného materiálu.

## Bezpečnostné pokyny a varovné upozornenia

---

- ▶ Nikdy nezohrievajte riad bez obsahu.
- ▶ V uzatvorených plechovkách vzniká pri zaváraní a ohrievaní pretlak, dôsledkom ktorého sa môžu roztrhnúť. Varnú dosku nepoužívajte k zaváraníu a ohrievaniu pohárov.
- ▶ Ak varnú dosku prekryjete, hrozí pri nechcenom zapnutí alebo pri zvyškovom teple nebezpečenstvo, že sa vznietí, praskne alebo roztaví materiál prikryvky. Nikdy varnú dosku neprikryvajte, napr. kryciami doskami, plátom alebo ochrannou fóliou.
- ▶ Pri zapnutej varnej doske, nechcenom zapnutí alebo zvyškovom teple hrozí nebezpečenstvo, že sa zahrejú kovové predmety odložené na varnej doske. Iné materiály sa môžu roztaviť alebo vznietiť. Vlhké pokrievky sa môžu prisať. Varnú dosku nepoužívajte ako odkladaciu plochu. Varnú dosku po použití vypnite.
- ▶ Varnú dosku po použití vypnite. Nečakajte, kým sa varná doska vypne automaticky po tom, keď už na nej nebude kuchynský riad. Potraviny sa môžu vznietiť.
- ▶ Na horúcej varnej doske sa môžete popáliť. Pri všetkých prácach na horúcej varnej doske si chráňte ruky izolačnými rukavicami alebo chňapkami. Používajte len suché rukavice alebo chňapky. Mokré alebo vlhké textilie vedú teplo lepšie a môžu spôsobiť popáleninu parou.
- ▶ Ak v blízkosti varnej dosky používate elektrický prístroj (napr. ručný mixér), dbajte na to, aby sa jeho sieťový pripojovací kábel nedostal do styku s horúcou varnou doskou. Mohla by sa poškodiť izolácia kábla.
- ▶ Soľ, cukor alebo zrnká piesku, napr. pri čistení zeleniny môžu spôsobiť škrabance, keď sa dostanú na spodnú stranu riadu. Skôr ako postavíte na varnú dosku riad, dajte pozor, aby sklokeramická doska a dno riadu boli čisté.
- ▶ Ak by na sklokeramickú dosku spadli malé predmety (aj ľahké predmety ako soľnička), mohli by spôsobiť trhliny alebo praskliny. Dajte pozor, aby na sklokeramickú dosku nespadli žiadne predmety.
- ▶ Horúce predmety na tlačidlách a ukazovateľoch by mohli poškodiť elektroniku, ktorá sa nachádza pod nimi. Nikdy nekladte horúce hrnce alebo panvice na tlačidlá a ukazovatele.

## Bezpečnostné pokyny a varovné upozornenia

---

- ▶ Ak sa na varnú dosku dostane cukor, jedlo obsahujúce cukor, umelá hmota alebo alobal a roztavia sa, poškodia pri chladnutí sklokeramic-kú dosku. Prístroj okamžite vypnite a tieto látky dôkladne zoškrabte škrabkou na sklo. Nasad'te si pritom izolačné rukavice. Sklokeramic-kú dosku hneď po jej vychladnutí vyčistite čistiacim prostriedkom na sklokeramiku.
- ▶ Prázdne hrnce, ktoré sa ohrievajú na varnej doske môžu spôsobiť poškodenie sklokeramickej dosky a/alebo kuchynského riadu. Počas prevádzky nenechajte varnú dosku bez dozoru.
- ▶ Drsné dna hrncov a panvíc poškrabiabu sklokeramic-kú dosku. Použí-vajte len hrnce a panvice s hladkým dnom.
- ▶ Riad pri premiestňovaní nadvihnite. Tak zabránite šmuhám spôso-beným oterom a škrabancom.
- ▶ Z dôvodu rýchleho rozohrievania môže za určitých okolností teplota dna kuchynského riadu dosiahnuť za veľmi krátku dobu hodnotu sa-movznietenia olejov alebo tukov. Počas prevádzky nenechajte varnú dosku bez dozoru.
- ▶ Tuky a oleje zahrievajte maximálne 1 minútu a nikdy nepoužívajte na to funkciu booster.
- ▶ Len pre osoby s kardiostimulátorom: V bezprostrednej blízkosti za-pnutej varnej dosky vzniká elektromagnetické pole. Vplyv na kardiosti-mulátor je napriek tomu nepravdepodobný. V prípade pochybností sa obráťte na výrobcu kardiostimulátora alebo na svojho lekára.
- ▶ Elektromagnetické pole zapnutej varnej dosky môže mať vplyv na funkciu magnetizovateľných predmetov. Kreditné karty, pamäťové médiá, kalkulačky atď. sa nesmú nachádzať v bezprostrednej blízkosti varnej dosky.
- ▶ Kovové predmety, ktoré sú uložené v zásuvke pod varnou doskou, sa môžu pri dlhšom, intenzívnom používaní varnej dosky zahriať na vysokú teplotu.
- ▶ Varná doska je vybavená ventilátorom chladenia. Ak sa pod zabu-dovanou varnou doskou nachádza zásuvka, musíte zabezpečiť do-statočnú vzdialenosť medzi obsahom zásuvky a spodnou stranou var-nej dosky, aby bol zaručený dostatočný prívod chladiaceho vzduchu pre varnú dosku.
- ▶ Ak sa pod zabudovanou varnou doskou nachádza zásuvka, ne-skladujte v nej žiadne špicaté alebo malé predmety, papier, servítky atď. Tieto predmety môžu vetracími štrbinami vniknúť alebo byť nasa-té do skrine ventilátora a poškodiť ho alebo obmedziť chladenie.

## Bezpečnostné pokyny a varovné upozornenia

---

▶ Ak budete na riad používať adaptér na indukciu, môžu sa indukčné generátory poškodiť alebo dokonca zničiť. Nepoužívajte adaptéry na indukciu.

### Čistenie a ošetrovanie

▶ Para z parného čistiaceho zariadenia sa môže dostať k častiam pod napätím a spôsobiť skrat.

Na čistenie varnej dosky nikdy nepoužívajte parný čistič.

▶ Ak je varná doska zabudovaná nad rúrou na pečenie alebo sporákom s pyrolýzou, počas procesu pyrolýzy ich neuvádzajte do prevádzky, pretože sa môže aktivovať ochrana proti prehriatiu varnej dosky.

▶ Originálne náhradné diely Miele sú k dispozícii minimálne 10 rokov a až 15 rokov po konci sériovej výroby Vašej varnej dosky.

▶ Kozmetika, najmä opaľovacie krémy, a dezinfekčné prostriedky na ruky môžu spôsobiť trvalé škvrny na matnom povrchu skla. Ak sa na matný povrch skla dostanú zvyšky kozmetických prípravkov, okamžite ich odstráňte teplou vodou, prostriedkom na ručné umývanie riadu a čistou handričkou z mikrovlákná.

# Udržateľnosť a ochrana životného prostredia

## Tipy na úsporu energie pri varení

- Pokiaľ je to možné, varte v uzatvorených hrncoch alebo panviciach. Tak sa zabráni zbytočnému úniku tepla.
- Varte s malým množstvom vody.
- Po rozvarení alebo opečení prepnite včas späť na nižší stupeň výkonu.
- Na skrátenie doby dusenia použite rýchlovarný hrniec.

## Likvidácia obalu

Obal slúži na manipuláciu a chráni prístroj pred poškodením počas prepravy. Obalové materiály boli zvolené s prihliadnutím na aspekty ochrany životného prostredia a možnosti ich likvidácie, sú všeobecne recyklovateľné.

Vrátenie obalového materiálu do materiálového cyklu šetrí suroviny a znižuje množstvo odpadu. Využívajte zberné miesta cenných materiálov a možnosti vrátenia. Prepravné obaly zoberie späť Váš špecializovaný predajca Miele.

## Likvidácia starého prístroja

Elektrické a elektronické prístroje obsahujú mnohonásobne hodnotné materiály. Obsahujú aj určité látky zmesi a stavebné prvky, ktoré boli potrebné pre ich funkciu a bezpečnosť. V komunálnom odpade ako aj nesprávnou manipuláciou môžu ohroziť ľudské zdravie a škodiť životnému prostrediu. Váš starý prístroj preto nedávajte v žiadnom prípade do komunálneho odpadu.



Na bezplatné odovzdanie a likvidáciu elektrických a elektronických prístrojov využite oficiálne zberné miesto vo va-

šom bydlisku, u predajcu alebo v Miele. Za vymazanie prípadných osobných údajov na likvidovanom prístroji ste zo zákona zodpovedný sami. Zo zákona máte povinnosť vybrať a pritom nezničiť staré batérie a staré akumulátory, ktoré nie sú pevne uzatvorené v prístroji ako aj lampy, ktoré je možné vybrať bez zničenia. Zaneste ich do vhodnej zberne, kde ich môžete bezplatne odovzdať. Postarajte sa prosím o to, aby bol Váš starý prístroj uložený mimo dosah detí až do doby odvezenia.

## Bezpečnostné pokyny pre zabudovanie

⚠ Škody spôsobené nesprávnou vstavbou.

Nesprávnou vstavbou sa varná doska môže poškodiť.

Varnú dosku nechajte zabudovať len kvalifikovaným odborníkom.

⚠ Nebezpečenstvo úrazu sieťovým napätím.

Neodborným pripojením k elektrickej sieti môže dôjsť k úrazu elektrickým prúdom.

Varnú dosku nechajte pripojiť k elektrickej sieti len kvalifikovaným odborníkom.

⚠ Škody spôsobené padajúcimi predmetmi.

Pri montáži horných skriň alebo odsávača pár sa varná doska môže poškodiť.

Varnú dosku vbudujte až po montáži horných skriň a odsávača pár.

Ak je v prípade servisu potrebné varnú dosku demontovať, môže sa tesniaca páska pod okrajom varnej dosky poškodiť.

Tesniacu pásku vždy pred opätovným zabudovaním nahradte.

► Varná doska nesmie byť zabudovaná nad chladiacimi prístrojmi, umývačkami riadu, práčkami a sušičkami.

► Táto varná doska smie byť zabudovaná len nad sporáky a rúry na pečenie, ktoré sú vybavené systémom chladenia výparov.

► Zabezpečte, aby sa po inštalácii varnej dosky nebolo možné dotknúť sieťového pripojovacieho kábla.

► Sieťový pripojovací kábel nesmie po zabudovaní varnej dosky prísť do kontaktu s pohyblivými súčasťami kuchynských prvkov (napr. zásuvkou) a nesmie byť vystavený mechanickej záťaži.

► Dýhy pracovnej dosky musia byť spracované tepelne odolným lepidlom (100 °C), aby sa neodlepili alebo nezdeformovali. Lemovacie lišty musia byť tepelne odolné.

► Dodržiavajte bezpečnostné vzdialenosti.

## Inštalácia

### Ďalšie bezpečnostné upozornenia pre montáž na pracovnú dosku

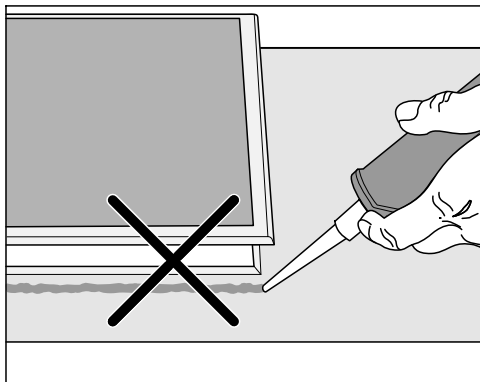

⚠ Škody spôsobené chyb-  
ným zabudovaním.

Ak varnú dosku utesníte škáro-  
vacou hmotou, mohla by sa  
varná doska a pracovná doska  
poškodiť, keď budete eventuál-  
ne potrebovať vymontovať var-  
nú dosku.

Nepoužívajte medzi varnú dosku  
a pracovnú dosku škárovaciu  
hmotu.

Tesnenie pod okrajom varnej  
dosky zaisťuje dostatočné  
utesnenie s pracovnou doskou.



► Škáry ① a šrafovaná oblasť  
pod úložnou plochou varnej do-  
sky musia byť hladké a rovné, aby  
varná doska dosadala rovnomer-  
ne a tesnenie pod okrajom hornej  
časti prístroja zabezpečovalo  
utesnenie voči pracovnej doske.

### Ďalšie bezpečnostné upozornenia pre zapustenú montáž

⚠ Škody spôsobené nevhod-  
ným tesniacim prostriedkom.

Nevhodná škárovacia hmotu na  
utesnenie škár môže poškodiť  
prírodný kameň.

Pri prírodnom kameni a ob-  
kladačkách z prírodného kame-  
ňa používajte výlučne tepelne  
odolnú (min. 160 °C) silikónovú  
škárovaciu hmotu vhodnú pre  
prírodný kameň. Dbajte na po-  
kyny výrobcu.

► Svetlá šírka dolnej skrinky musí byť minimálne taká široká ako vnútorný výrez v pracovnej doske, aby bola varná doska po zabudovaní zospodu voľne prístupná a aby sa spodný kryt dal odobrať s cieľom údržby. Ak nie je varná doska po zabudovaní zospodu voľne prístupná, musí sa odstrániť škárovacia hmota za účelom vymontovania varnej dosky.

► Varná doska bez rámu na zapustenie je vhodná len na zabudovanie do prírodného kameňa (granit, mramor), masívneho dreva a obkladaných pracovných dosiek. Ak máte pracovné dosky z iných materiálov, opýtajte sa príslušného výrobcu, či sú vhodné na zabudovanie varnej dosky bez rámu na zapustenie.

- Pracovné dosky z prírodného kameňa: Varná doska sa vkladá priamo do výrezu.
- Pracovná doska z masívneho dreva, obložená dlaždicami: varná doska je upevnená vo výreze s drevenými lištami. Tieto lišty nie sú súčasťou dodávky a musia byť zabezpečené v mieste inštalácie.

## Bezpečnostné vzdialenosti

### Bezpečnostná vzdialenosť nad varnou doskou

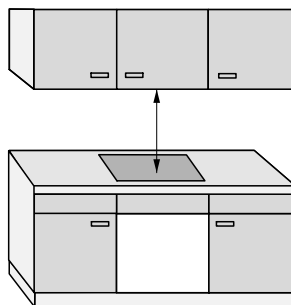

Medzi varnou doskou a nad ňou namontovaným odsávačom pár sa musí:

- dodržiavať bezpečnostnú vzdialenosť stanovenú výrobcou odsávača
- dodržať najväčšia požadovaná bezpečnostná vzdialenosť, ak je pod odsávačom nainštalovaných niekoľko spotrebičov, pre ktoré sú stanovené rôzne bezpečnostné vzdialenosti

Ak sú nad varnou doskou nainštalované horľavé materiály (napr. závesná polička), musí byť bezpečnostná vzdialenosť najmenej 500 mm.

# Inštalácia

## Bezpečnostná vzdialenosť za varnou doskou a po jej stranách

Od steny vysokej skrine alebo steny miestnosti musia byť dodržané tieto minimálne vzdialenosti:

- **vzadu** ① od výrezu v pracovnej doske po zadný okraj pracovnej dosky: 50 mm

a

- **vpravo** ② od výrezu v pracovnej doske po vedľajší nábytok (napr. vysokú skriňu) alebo k stene miestnosti: 50 mm a na protiľahlej strane minimálna vzdialenosť 200 mm

alebo

- **vľavo** ③ od výrezu v pracovnej doske po vedľajší nábytok (napr. vysokú skriňu) alebo k stene miestnosti: 50 mm a na protiľahlej strane minimálna vzdialenosť 200 mm



Nie je povolené

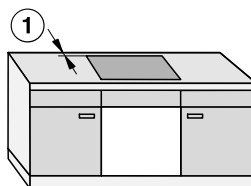
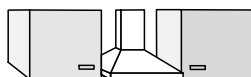

Odporúča sa



Neodporúča sa

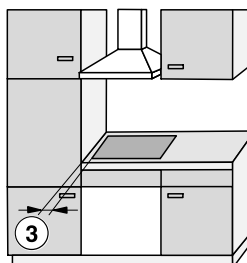

Neodporúča sa

## Bezpečnostná vzdialenosť pod varnou doskou

Na inštaláciu varnej dosky a dodržanie bezpečnostných vzdialeností si môžete vybrať z 3 variantov:

1. bez vloženého dna alebo spodného dna
2. s vloženým dnom
3. optimalizované dno s prívodom vzduchu

Ostatné špecifikácie sú popísané v nasledujúcom odstavci.

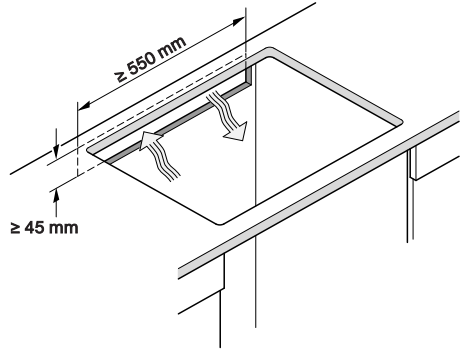

Optimalizované spodné dno s prívodom vzduchu a vloženým dnom sa nemôže kombinovať.

Pri kombinácii sa bude opäť nasávať teplý vzduch. Varná doska sa nedostatočne chladí.

Varná doska je vetraná zdola.

Zásuvka pod varnou doskou sa zohrieva.

Ak chcete pod varnú dosku nainštalovať zásuvku, odporúčame inštalovať varnú dosku so spodným dnom s optimalizovaným prívodom vzduchu, aby sa znížilo teplo odvádzané varnou doskou.

## Výrez zadnej steny

Za účelom odvetrania a **preloženia sieťového prívodu** musíte urobiť do zadnej steny výrez.

Postupujte pri realizácii výrezu v zadnej stene nasledovne:

# Inštalácia

## 1. Bez vloženého dna alebo spodného dna

Aby sa zabezpečilo odvetranie varnej dosky, je pod ňou potrebné zabezpečiť minimálnu vzdialenosť k zásuvke alebo rúre na pečenie.

Minimálna vzdialenosť od spodnej strany<sup>1</sup> varná doska po:

- hornú hranu zásuvky:  $\geq 5$  mm
- dno zásuvky:  $\geq 75$  mm
- hornú hranu rúry na pečenie:  $\geq 2$  mm

<sup>1</sup> Spodná strana je vonkajšia strana spodnej skrinky varnej dosky. Hlbšie nadstavbové časti ako pripojovacie skrinky, distančné plechy a iné sa nepovažujú za najhlbší bod a nie sú pre výpočet minimálnej vzdialenosti dôležité.

## 2. Vložené dno

Rozmery uvedené v zátvorkách sú odporúčaniami.

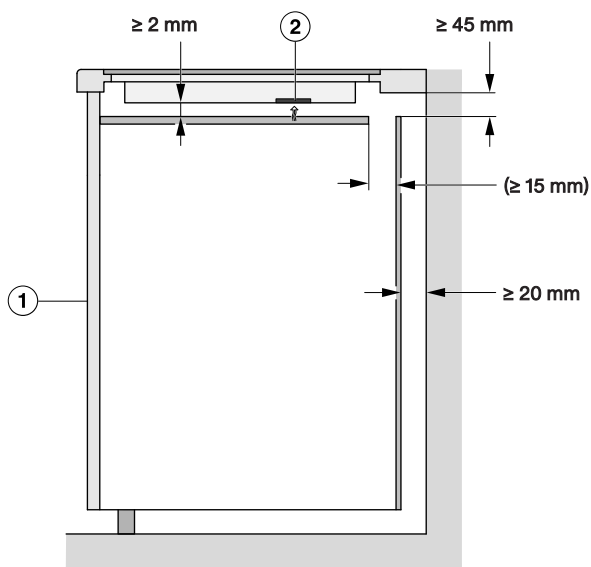

Bočný pohľad

- ① vpredu
- ② Ventilátor

## 3. Spodné dno optimalizované pre prívod vzduchu

Výkonnosť varnej dosky závisí od odvetrania.

Spodné dno optimalizované pre prívod vzduchu má otvory na miestach pre ventilátor. Údaje pre vytvorenie spodného dna optimalizovaného pre prívod vzduchu nájdete v tomto odstavci.

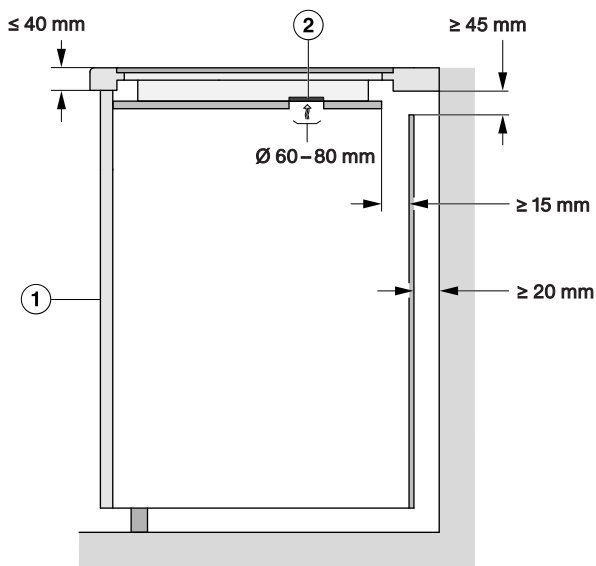

Bočný pohľad

- ① vpredu
- ② Ventilátor

Aby sa zabezpečilo odvetranie varnej dosky, je pod ňu potrebné zabezpečiť optimalizované spodné dno s minimálnou vzdialenosťou k zásuvke.

Minimálna vzdialenosť od **spodnej strany spodného dna optimalizovaného pre prívod vzduchu** po:

- hornú hranu zásuvky:  $\geq 5 \text{ mm}$
- dno zásuvky:  $\geq 75 \text{ mm}$
- hornú hranu vloženého dna: nie je povolené

Medzi spodným dnom optimalizovaným pre prívod vzduchu a varnou doskou nesmie byť žiadna medzera.

Medzera spôsobuje, že sa teplý vzduch opäť nasáva. Varná doska sa nedostatočne chladí.

# Inštalácia

## Polohy a výrezy vetracích otvorov: KM 8665 FR/FL

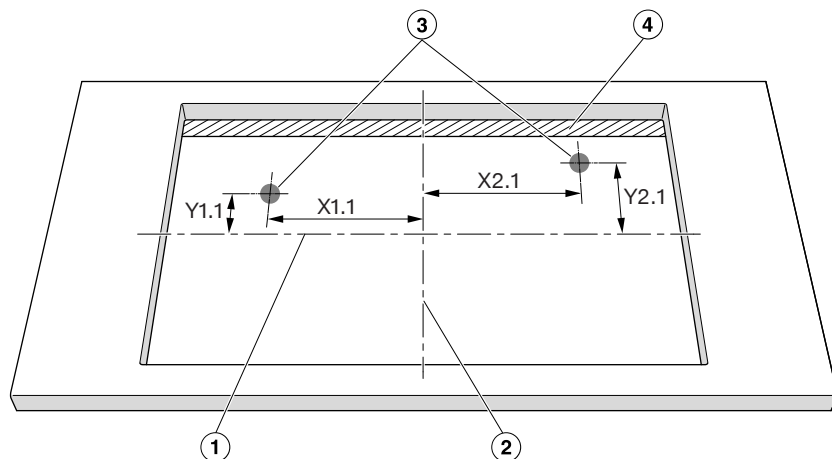

Pohľad zhora bez mierky. Výrez zobrazený ležato zhora.  
Platí aj pre zapustenú montáž.

- ① Stred výšky výrezu
- ② Stred šírky výrezu
- ③ Výrez ventilátora, okrúhly ( $\varnothing$  60–80 mm)
- ④ Vzduchová medzera ( $\geq$  15 mm)

	X1.1	Y1.1	X2.1	Y2.1
	Vzdialenosť k stredom výrezu v mm			
KM 8665 FR/FL	78	138	210	138

Varnú dosku umiestnite tak, aby boli ventilátory nad výrezmi.  
Ak sa ventilátory neumiestnia nad výrezy, prívod vzduchu môže byť narušený.  
Varná doska sa nedostatočne chladí.

## Polohy a výrezy vetracích otvorov: KM 8685 FR/FL/FL MattFinish, KM 8695 FR/FL/FL MattFinish

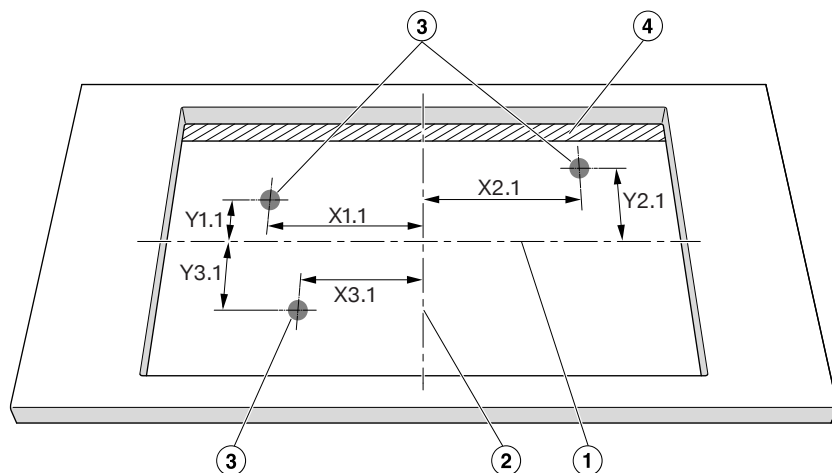

Pohľad zhora bez mierky. Výrez zobrazený ležato zhora.  
Platí aj pre zapustenú montáž.

- ① Stred výšky výrezu
- ② Stred šírky výrezu
- ③ Výrez ventilátora, okrúhly (Ø 60–80 mm)
- ④ Vzduchová medzera ( $\geq 15$  mm)

	X1.1	Y1.1	X2.1	Y2.1	X3.1	Y3.1
	Vzdialenosť k stredom výrezu v mm					
KM 8685 FR/FL/FL MattFinish	183	113	66	113	315	113
KM 8695 FR/FL/FL MattFinish	221	113	66	113	353	113

Varnú dosku umiestnite tak, aby boli ventilátory nad výrezmi.  
Ak sa ventilátory neumiestnia nad výrezy, prívod vzduchu môže byť narušený.  
Varná doska sa nedostatočne chladí.

### Bezpečnostná vzdialenosť k obloženiu výklenku

Ak je namontované obloženie výklenku, musí byť dodržaná minimálna vzdialenosť medzi výrezom pracovnej dosky a obložením. Vysoké teploty môžu zmeniť alebo zničiť materiály.

# Inštalácia

## Zapustená montáž



## Montáž položením na pracovnú dosku

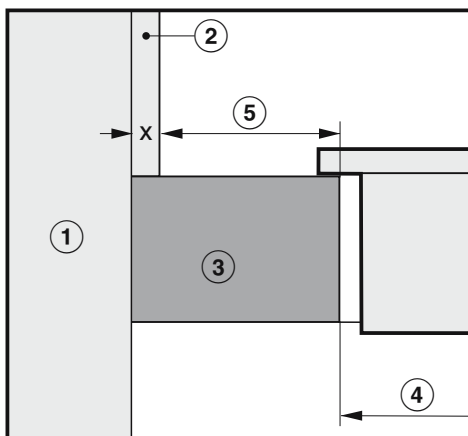

- ① Murivo
- ② Rozmer  $x$  = hrúbka obloženia výklenku
- ③ Pracovná doska
- ④ Výrez v pracovnej doske
- ⑤ Minimálna vzdialenosť pre  
**horľavé** materiály (napr. drevo)  
**nehorľavé** materiály (napr. kov, prírodný kameň, keramické obklady)

Materiál	Strana		Protíľahlá strana	
	Horľavý	Nie je horľavý	Horľavý	Nie je horľavý
Vzadu	50 mm	50 mm - rozmer $x$	–	–
Vpravo	50 mm	50 mm - rozmer $x$	200 mm	200 mm - rozmer $x$
Vľavo	50 mm	50 mm - rozmer $x$	200 mm	200 mm - rozmer $x$

Príklad: hrúbka nehorľavého obloženia výklenku 15 mm  
 50 mm - 15 mm = minimálna vzdialenosť 35 mm

## Rozmery pre inštaláciu bez rámu so zabrúsením

KM 8665 FL

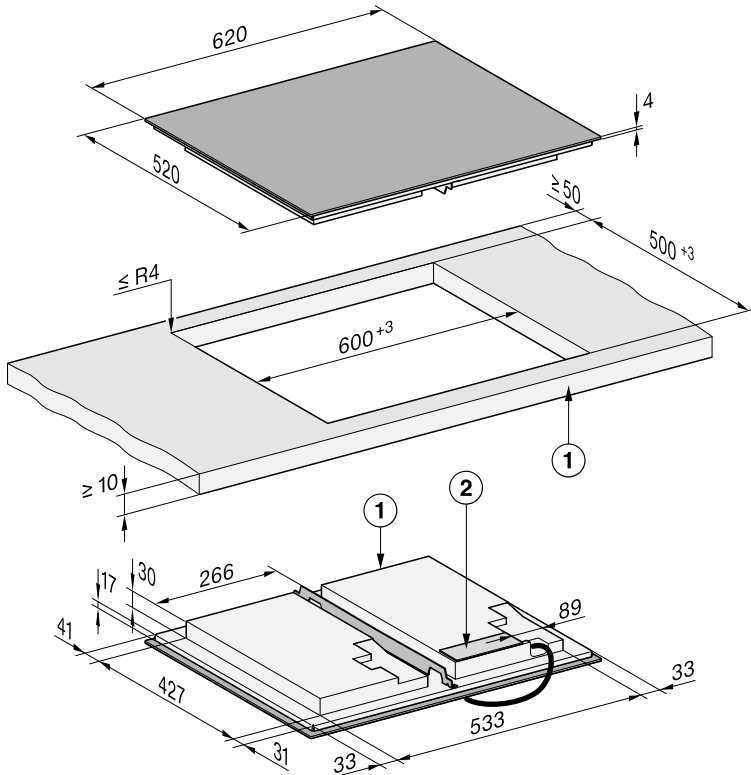

Všetky rozmery sú uvedené v mm.

- ① vpredu
- ② pripojovacia svorkovnica  
Prívodný kábel, (L = 1 440 mm) je voľne priložený

# Inštalácia

## KM 8665 FR

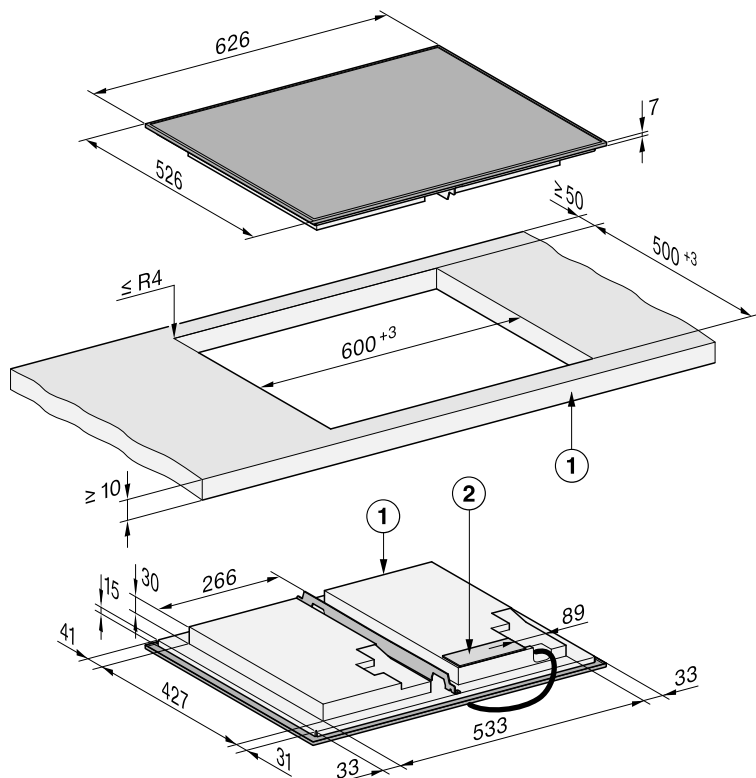

Všetky rozmery sú uvedené v mm.

① vpredu

② pripojovacia svorkovnica

Prívodný kábel, (L = 1 440 mm) je voľne priložený

## KM 8685 FL, KM 8685 FL MattFinish

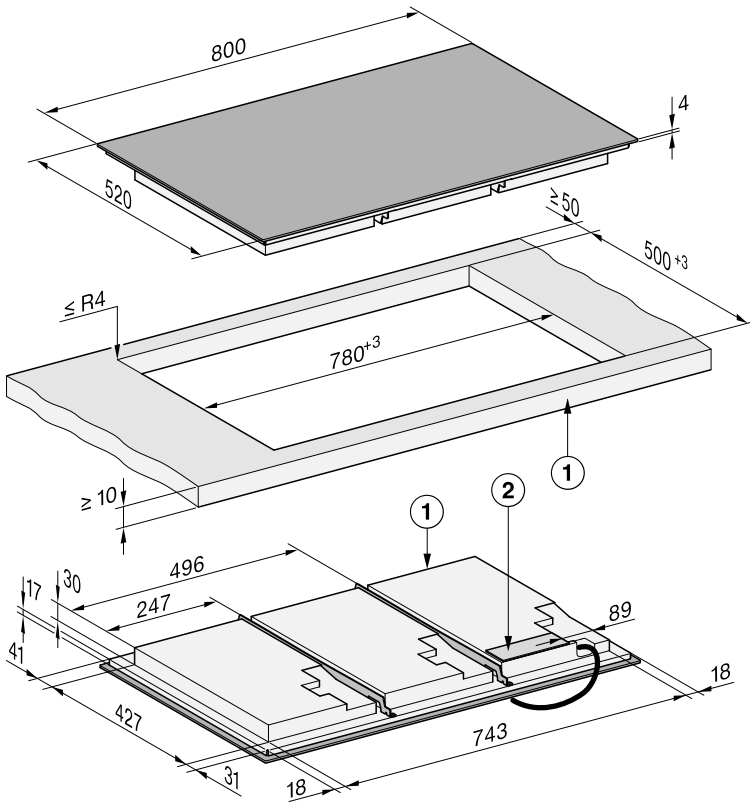

Všetky rozmery sú uvedené v mm.

- ① vpredú
- ② pripojovacia svorkovnica  
Prívodný kábel, (L = 1 440 mm) je voľne priložený

# Inštalácia

## KM 8685 FR

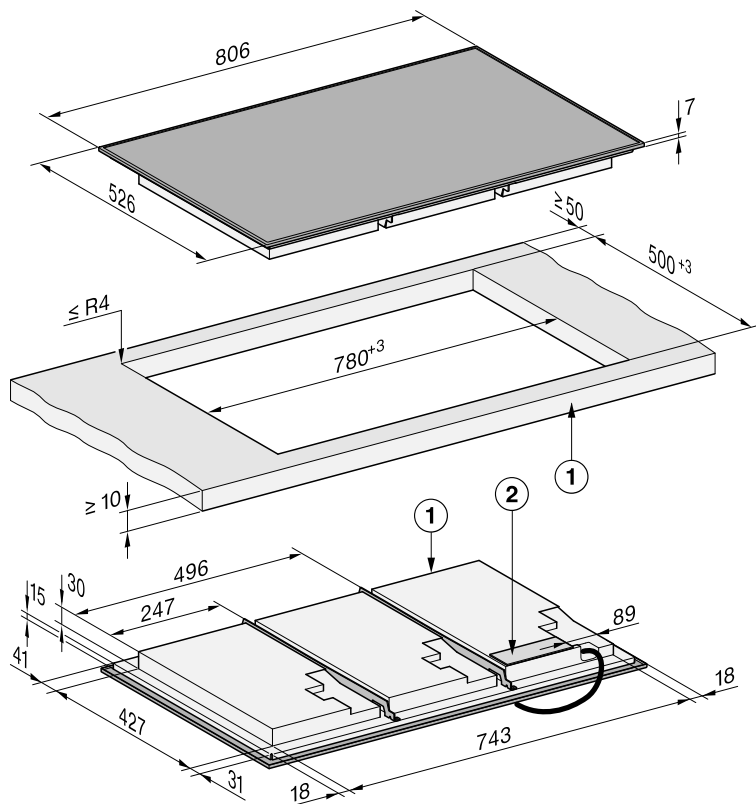

Všetky rozmery sú uvedené v mm.

① vpredu

② pripojovacia svorkovnica

Prívodný kábel, (L = 1 440 mm) je voľne priložený

## KM 8695 FL, KM 8695 FL MattFinish

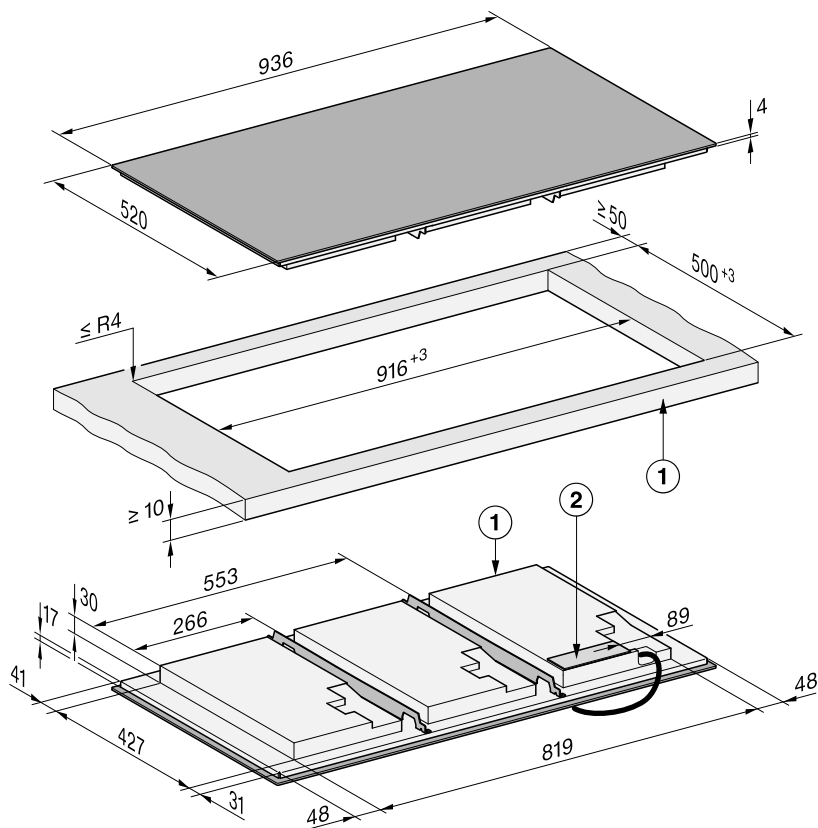

Všetky rozmery sú uvedené v mm.

① vpred

② pripojovacia svorkovnica

Prívodný kábel, (L = 1 440 mm) je voľne priložený

# Inštalácia

## KM 8695 FR

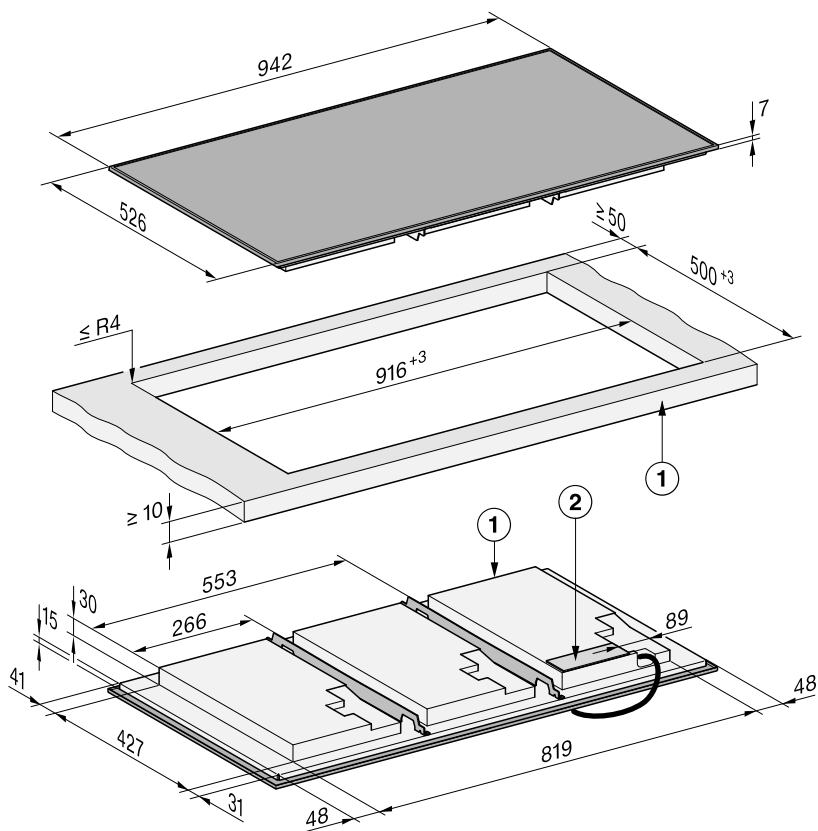

Všetky rozmery sú uvedené v mm.

① vpredu

② pripojovacia svorkovnica

Prívodný kábel, (L = 1 440 mm) je voľne priložený

## Inštalčné rozmery pre zapustenú montáž

KM 8665 FL

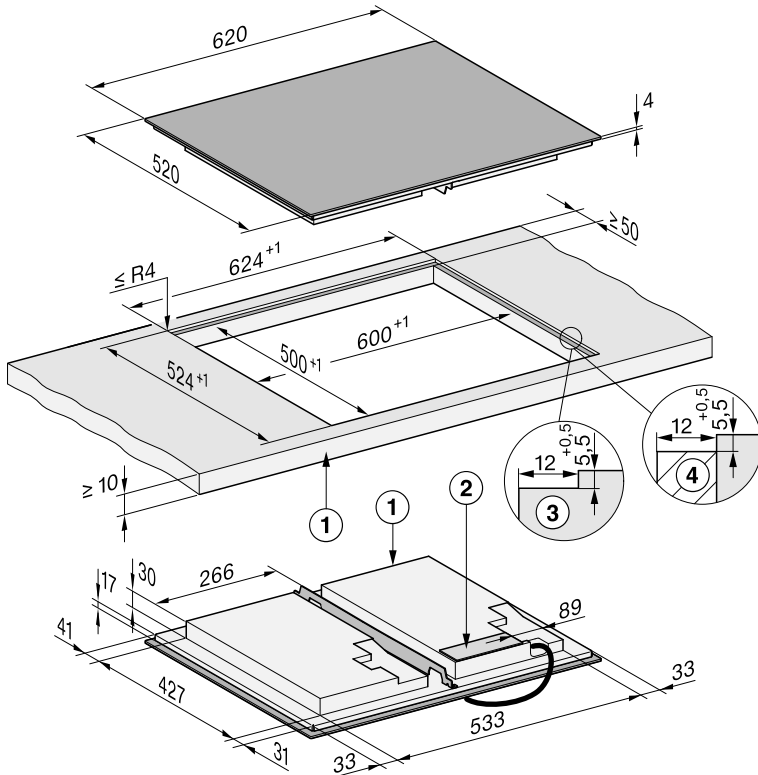

Všetky rozmery sú uvedené v mm.

- ① vpredu
- ② pripojovacia svorkovnica  
Prívodný kábel, (L = 1 440 mm) je voľne priložený
- ③ odstupňované frézovanie, pracovná doska z prírodného kameňa
- ④ drevená lišta 12 mm (príslušenstvo nie je súčasťou dodávky)

# Inštalácia

## KM 8685 FL, KM 8685 FL MattFinish

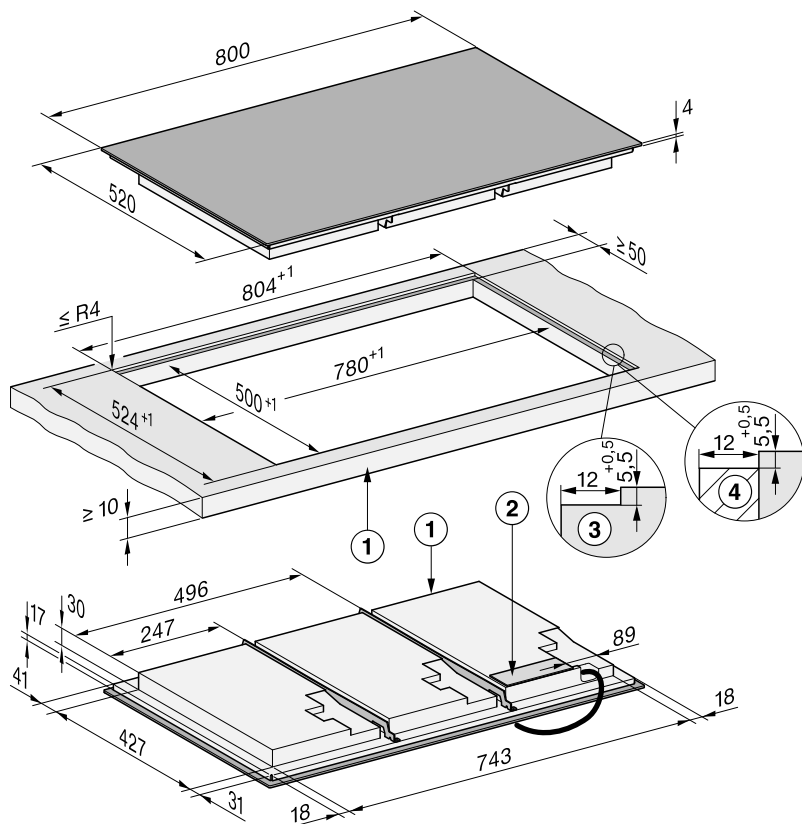

Všetky rozmery sú uvedené v mm.

- ① vpredu
- ② pripojovacia svorkovnica  
Prívodný kábel, (L = 1 440 mm) je voľne priložený
- ③ odstupňované frézovanie, pracovná doska z prírodného kameňa
- ④ drevená lišta 12 mm (príslušenstvo nie je súčasťou dodávky)

## KM 8695 FL, KM 8695 FL MattFinish

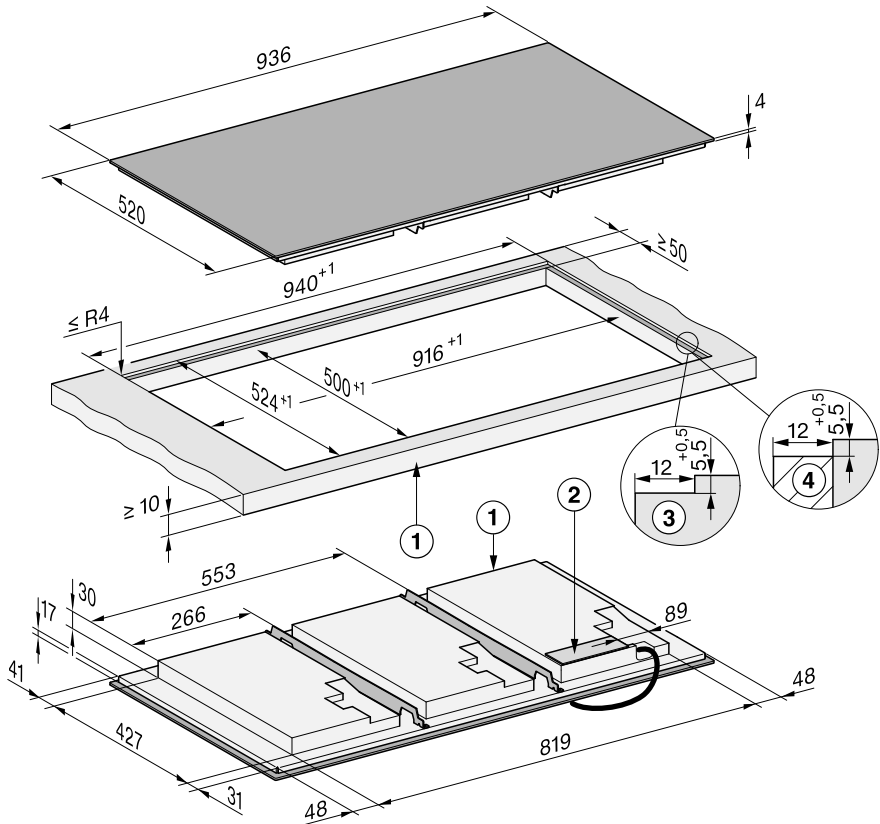

Všetky rozmery sú uvedené v mm.

- ① vpredu
- ② pripojovacia svorkovnica  
Prívodný kábel, (L = 1 440 mm) je voľne priložený
- ③ odstupňované frézovanie, pracovná doska z prírodného kameňa
- ④ drevená lišta 12 mm (príslušenstvo nie je súčasťou dodávky)

# Inštalácia

## Zapustená montáž varnej dosky

### Príprava pracovnej dosky na zapustenú montáž

- Dodržiavajte bezpečnostné vzdialenosti.
- Vytvorte výrez v pracovnej doske.
- Pri pracovných doskách z dreva: Zakonzervujte rezy špeciálnym lakom, silikónovým kaučukom alebo liatou živou, aby ste zabránili napučaniu v dôsledku vlhkosti. Tesniaci materiál musí byť tepelne odolný.

Dávajte pozor, aby sa tieto materiály nedostali na povrch pracovnej dosky.

### Nasadenie varnej dosky položením na pracovnú dosku

Tesniaca páska zabezpečuje nekĺzavé osadenie varnej dosky do výrezu. Medzera medzi rámom a pracovnou doskou sa časom zmenší.

- Nalepte dodanú tesniacu pásku pod okraj varnej dosky. Okraj spoja (začiatok a koniec) tesniacej pásky nesmie byť v rohu. Na okraj spoja tesniacej pásky naneste trochu silikónového tmelu. Tesniacu pásku nelepte pod pnutím.

⚠ Škody spôsobené nesprávnym pripojením.

Elektronika varnej dosky sa môže poškodiť skratom.

Prívodný sieťový kábel nechajte pripojiť k varnej doske len kvalifikovaným odborníkom.

- Pripojte sieťový pripojovací kábel k varnej doske podľa schémy pripojenia.

- Ved'te prívodný sieťový kábel varnej dosky cez výrez v pracovnej doske smerom dole.
- Položte varnú dosku do výrezu a vycentrujte ju. Dbajte na to, aby tesnenie po zapadnutí dosadlo na pracovnú dosku a bolo tak zaistené utesnenie voči pracovnej doske.
- Ak tesnenie v rohoch nedosadá správne na pracovnú dosku, môžete polomery rohov ( $\leq R4$ ) dodatočne upraviť chvostovou pílou.
- Ak je nainštalovaná spodná polica s optimalizáciou prívodu vzduchu, umiestnite varnú dosku tak, aby sa ventilátory nachádzali nad výrezmi.
- Varnú dosku pripojte na elektrickú sieť.
- Skontrolujte funkčnosť varnej dosky.

## Varná doska na zapustenú montáž

### Príprava pracovnej dosky na zapustenú montáž

- Dodržiavajte bezpečnostné vzdialenosti.
- Vytvorte výrez v pracovnej doske.
- Pracovné dosky z masívneho dreva/obkladané pracovné dosky: Pripevnite drevené lišty 5,5 mm pod horný okraj pracovnej dosky.

### Zapustená montáž varnej dosky

Tesniaca páska zabezpečuje nekĺzavé osadenie varnej dosky do výrezu. Medzera medzi rámom a pracovnou doskou sa časom zmenší.

- Nalepte dodanú tesniacu pásku pod okraj varnej dosky. Okraj spoja (začiatok a koniec) tesniacej pásky nesmie byť v rohu. Na okraj spoja tes-

niacej pásky naneste trochu silikónového tmelu. Tesniacu pásku nelepte pod pnutím.

 Škody spôsobené nesprávnym pripojením.

Elektronika varnej dosky sa môže poškodiť skratom.

Prívodný sieťový kábel nechajte pripojiť k varnej doske len kvalifikovaným odborníkom.

- Pripojte sieťový pripojovací kábel k varnej doske podľa schémy pripojenia.
- Ved'te prívodný sieťový kábel varnej dosky cez výrez v pracovnej doske smerom dole.

Medzera medzi sklokeramicou doskou a pracovnou doskou musí mať šírku najmenej 2 mm.

Medzera je nutná, aby bolo možné varnú dosku utesniť.

- Položte varnú dosku do výrezu a vycentrujte ju.
- Ak je nainštalovaná spodná polica s optimalizáciou prívodu vzduchu, umiestnite varnú dosku tak, aby sa ventilátory nachádzali nad výrezmi.
- Varnú dosku pripojte na elektrickú sieť.
- Skontrolujte funkčnosť varnej dosky.
- Medzeru medzi varnou doskou a pracovnou doskou vyplňte vhodnou tepelne odolnou (min. 160 °C) silikónovou škárovacou hmotou.

## Elektrické pripojenie

 Škody spôsobené nesprávnym pripojením.

Užívateľ môže byť neodborne vykonanými inštalačnými a údržbárskymi prácami alebo opravami vystavený nebezpečenstvu.

Miele nezodpovedá za škody, ktoré vzniknú v dôsledku neodborných inštalačných alebo údržbárskych prác alebo opráv, alebo boli spôsobené chýbajúcim alebo prerušeným ochranným vodičom (napr. úraz el. prúdom).

Varnú dosku nechajte pripojiť k elektrickej sieti len kvalifikovaným odborníkom.

Kvalifikovaný elektrikár musí presne vedieť a dodržiavať národné predpisy a ďalšie predpisy miestnych dodávateľov elektriny.

Po montáži musí byť zaistená ochrana proti dotyku súčastí s prevádzkovou izoláciou.

## Celkový výkon

Vid' typový štítok

## Pripojovacie údaje

Potrebné údaje pre pripojenie nájdete na typovom štítku. Tieto údaje musia byť v súlade s príslušnými parametrami siete.

Možnosti pripojenia nájdete v pripojovacej schéme.

## Prúdový chránič

Na zvýšenie bezpečnosti odporúča VDE (v Rakúsku ÖVE) predradiť varnej doske FI istič s vybavovacím prúdom 30 mA.

# Inštalácia

## Odpojovacie zariadenie

Varná doska musí mať možnosť odpojovacieho zariadenia odpojiť všetky póly od el. siete. Kontakty musia mať v odpojenom stave vzdialenosť najmenej 3 mm. K odpojovacím zariadeniam patria nadprúdové ochrany a prúdové chrániče.

## Odpojenie od siete

 Nebezpečenstvo úrazu sieťovým napätím.

Počas opravárenských alebo údržbárskych prác môže dôjsť k opätovnému zapnutiu siete a úrazu elektrickým prúdom.

Po odpojení zabezpečte sieť proti opätovnému zapnutiu.

Ak sa má odpojiť elektrický okruh od siete, prevedte podľa inštalácie v rozvode nasledovné:

## Tavné poistky

- Vyberte zo skrutkovacích krytiel poistkové vložky.

## Skrutkovacie ističe

- Tlačte kontrolný gombík (červený), pokým nevyskočí gombík v strede (čierny).

## Vstavané ističe

- (ističe vedenia, najmenej typu B alebo C): Prepnite z polohy 1 (zap) do polohy 0 (vyp).

## FI - Prúdový chránič

- (prúdový chránič): Prepnite hlavný vypínač z polohy 1 (zap.) do polohy 0 (vyp) alebo stlačte kontrolné tlačidlo.

## Prívodný sieťový kábel

Varná doska musí byť pripojená podľa schémy pripojenia prívodným káblom typ H 05 VV-F (s PVC izoláciou) s vhodným prierezom.

Možnosti pripojenia nájdete v pripojovacej schéme.

Pripojovacie napätie povolené pre Vašu varnú dosku a príslušný menovitý príkon nájdete na typovom štítku.

## Výmena prívodného sieťového kábla

 Nebezpečenstvo úrazu sieťovým napätím.

Neodborným pripojením k elektrickej sieti môže dôjsť k úrazu elektrickým prúdom.

Prívodný sieťový kábel nechajte vymeniť len kvalifikovanému elektrikárovi.

Pri výmene prívodného sieťového kábla použite výhradne kábel typu H 05 VV-F (s PVC izoláciou) s vhodným prierezom. Prívodný sieťový kábel môžete získať u výrobcu alebo u servisnej služby.

## Pripojovacia schéma

Nie každá možnosť pripojenia je povolená v mieste inštalácie.

Dbajte na národné predpisy a ďalšie predpisy miestnych dodávateľov elektriny.

Maximálne zaťaženie na každý pripojený vonkajší vodič je 3 650 W.

## Varná doska s

**< 5 kusmi kuchynského riadu (≤ 7 400 W)**

Na pripojenie varnej dosky je potrebný 1. a 2. vonkajší vodič. Na 3. vonkajší vodič sa môžu zapojiť ďalšie zariadenia.

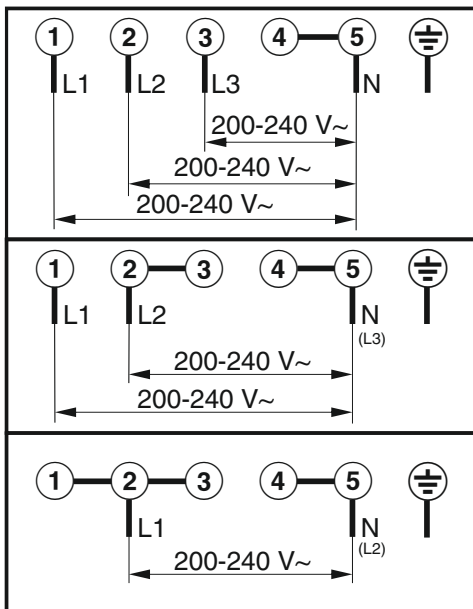

## Varná doska s

≥ 5 kusmi kuchynského riadu (> 7 400 W)

Na pripojenie varnej dosky sú potrebné všetky 3 vonkajšie vodiče. K vonkajším vodičom nemožno pripojiť žiadne iné zariadenia.

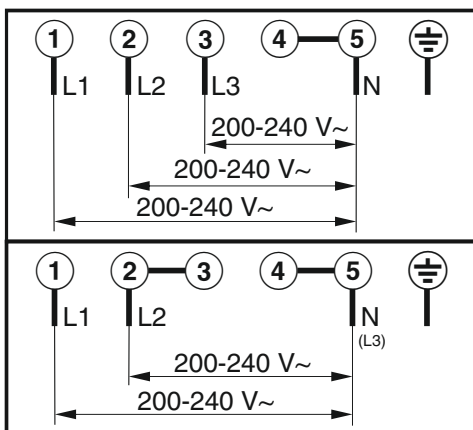

# Zoznámte sa

---

## Vaša varná doska

KM 8665 FR, KM 8665 FL

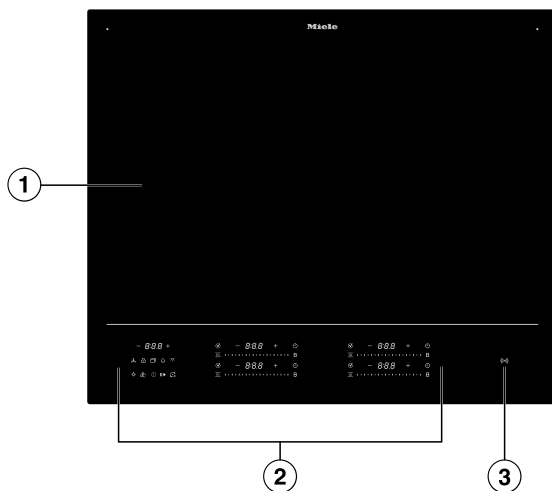

- ① Využitelná varná plocha pre maximálne 4 kusy kuchynského riadu
- ② ovládacie a zobrazovacie prvky
- ③ Ukazovateľ NFC (Near Field Communication) (📶)

## KM 8685 FR, KM 8685 FL, KM 8685 FL MattFinish

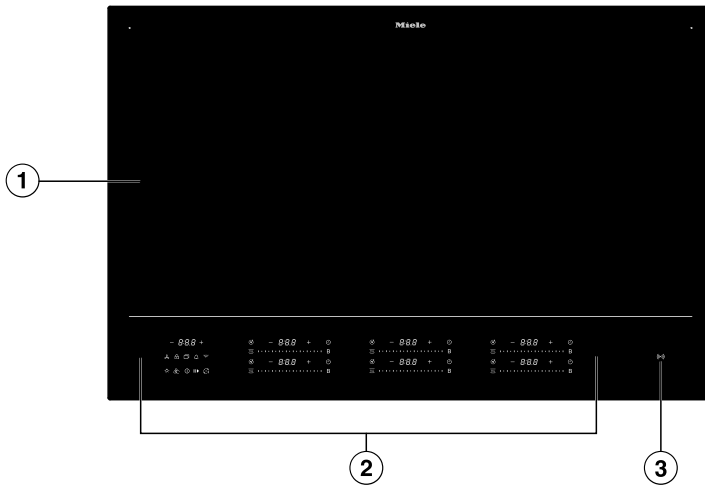

- ① Využitelná varná plocha pre maximálne 6 kusov kuchynského riadu
- ② ovládacie a zobrazovacie prvky
- ③ Ukazovateľ NFC (Near Field Communication) ((Ⓜ))

# Zoznámte sa

KM 8695 FR, KM 8695 FL, KM 8695 FL MattFinish

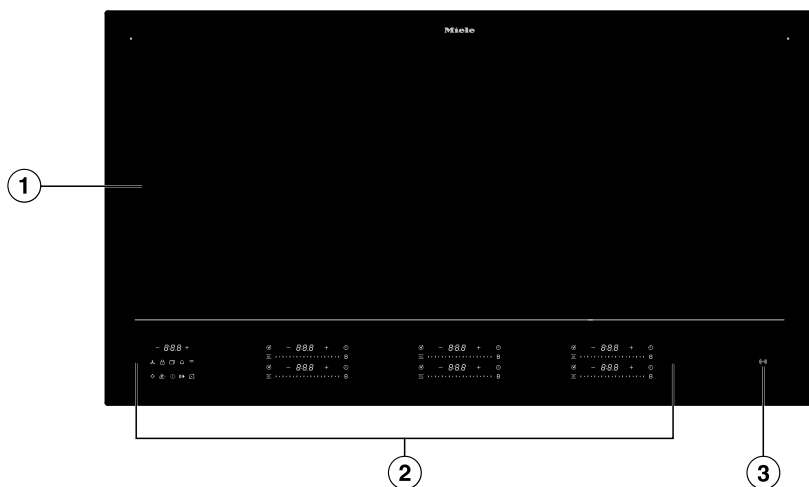





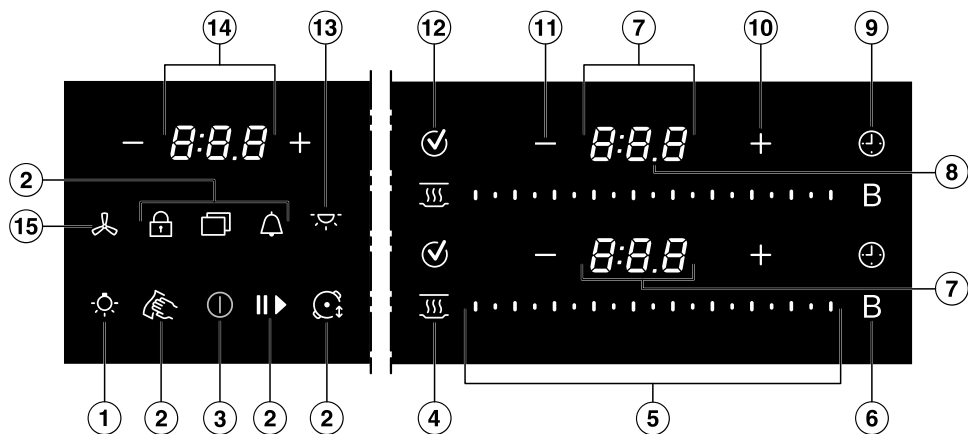









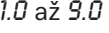
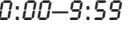

- ① Využitelná varná plocha pre maximálne 6 kusov kuchynského riadu
- ② ovládacie a zobrazovacie prvky
- ③ Ukazovateľ NFC (Near Field Communication) (📶)

## Ovládacie a zobrazovacie prvky





- ① Tlačidlo *Osvetlenie varnej dosky odsávača pár Miele* ☀️ - voliteľné

- ② Tlačidlo *Menu*  na zobrazenie týchto tlačidiel
-  Tlačidlo *Ochrana pri utieraní* na uzamknutie ovládacích a zobrazovacích prvkov na 20 sekúnd
  -  Tlačidlo *Časovač*, budík pre proces nezávislý od varnej dosky
  -  Tlačidlo *Stop&Go* na zastavenie/spustenie prebiehajúceho procesu varenia
  -  Tlačidlo *Zablokovanie sprevádzkovania/Zablokovanie tlačidiel* na uzamknutie ovládacích a zobrazovacích prvkov
  -  Tlačidlo *Režim Profi* na zmenu stupňa výkonu podľa polohy kuchynského riadu
- ③ Tlačidlo *Zap./vyp.* ①
- ④ Tlačidlo *Udržiavanie teploty*   
Na aktiváciu/deaktiváciu špeciálnej funkcie udržiavania teploty
- ⑤ Posuvník  
– Na nastavenie stupňa výkonu  
– Na nastavenie časov
- ⑥ Tlačidlo *Booster B*
- ⑦ Ukazovateľ kuchynského riadu
-  Kuchynský riad je pripravený na použitie
  -  Stupeň výkonu
  -  Čas
  -  Ukazovateľ zvyškového tepla stupeň 1
  -  Ukazovateľ zvyškového tepla stupeň 2
  -  Ukazovateľ zvyškového tepla stupeň 3
  -  Asistencia kuchynského riadu M Sense
  -  Kuchynský riad chýba alebo je nevhodný
  -  Booster
  -  Udržiavanie teploty
- ⑧ Ukazovateľ oddeľovacích znakov  
Ukazovateľ medzistupňov pre stupne výkonu
- ⑨ Tlačidlo *Doba trvania* procesu varenia   
Vypne ohrev kuchynského riadu automaticky po uplynutí nastaveného časového úseku  
Meria, ako dlho trvá varenie
- ⑩ Tlačidlo *Plus* +  
– Na zmenu nastavení  
– Na prispôsobenie časov

## Zoznáňte sa

---

- ⑪ Tlačidlo *Mínus* —
  - Na zmenu nastavení
  - Na prispôsobenie časov
- ⑫ Tlačidlo *OK* 
- ⑬ Tlačidlo *Ambientné osvetlenie odsávača pár Miele*  - voliteľné
- ⑭ Ukazovateľ varnej dosky
  - 0:00–9:59* Čas
  - LOC On/OFF* Zablokovanie sprevádzkovania/Zablokovanie tlačidiel je aktivovaný/deaktivovaný
  - dE On/OFF* Výstavná prevádzka je aktivovaná/deaktivovaná
  - UP* Je k dispozícii aktualizácia softvéru.
- ⑮ Tlačidlo *Odsávač pár Miele*  - voliteľné
  - Na výber odsávača pár pre nastavenie stupňa výkonu

## Riadenie výkonu

### Účinky rozdelenia výkonu

Počas doby Boostera sa ostatným indukčným cievkam odoberá časť výkonu. Ak niektorá indukčná cievka odovzdá výkon, môže to mať za následok nasledovné:

- Deaktivuje sa uvedenie do varu.
- Nastavený stupeň výkonu sa zníži.
- Vypne sa vyhrievanie, uloží sa zostávajúca teplota.

## Princíp ovládania

### Vypnutá varná doska

Pri vypnutej varnej doske je viditeľný len vytlačený symbol pre tlačidlo ① *Zap./vyp.*. Keď varnú dosku zapnete, rozsvietia sa ďalšie tlačidlá.

## Obsluha

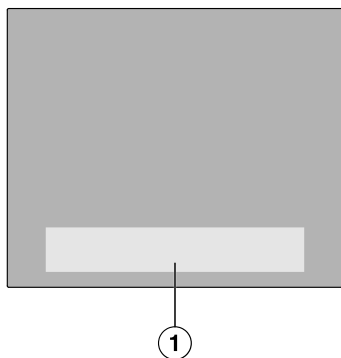

### ① Rozsah tlačidiel a ukazovateľov

Vaša sklokeramická varná doska je vybavená tlačidlami, ktoré reagujú na dotyk prstov.

Každá reakcia tlačidiel je potvrdená akustickým signálom.

Tlačidlo ① *Zap./vyp.* musíte pri zapínaní z bezpečnostných dôvodov stlačiť o niečo dlhšie ako ostatné tlačidlá.

## Sieťové pripojenie

Vaša varná doska je vybavená integrovaným WiFi modulom. Varnú dosku môžete pripojiť k domácej sieti alebo len k odsávaču pár Miele. Modul WiFi umožňuje používanie aplikácie Miele na mobilnom koncovom zariadení.

Po pripojení varnej dosky prostredníctvom WiFi sa pripojenie automaticky obnoví vždy, keď ju znova zapnete.

Zaistíte preto, aby bol v mieste inštalácie Vašej varnej dosky k dispozícii dostatočne silný signál Vašej WiFi siete.

Zapojením varnej dosky do WiFi siete sa zvýši spotreba elektrickej energie, aj keď je varná doska vypnutá.

## Inteligentné doplnky prostredníctvom aplikácie Miele\*

Sieťové pripojenie prostredníctvom aplikácie Miele Vám umožní prístup k mnohým inteligentným doplnkom, ako napr.

- Vyzvolanie informácií o stave
- Používanie ďalších užitočných funkcií
- Aktualizujte varnú dosku pomocou aktualizácií softvéru Miele (možné len cez WiFi).

Ďalšie informácie o funkcii Smart Extras nájdete na webovej stránke Miele, v Apple App Store® alebo v Google Play Store™.

\* Ďalšia digitálna ponuka od Miele & Cie. KG. Rozsah funkcií sa môže líšiť v závislosti od modelu a krajiny. V aplikácii Miele musíte súhlasiť so Všeobecnými obchodnými podmienkami a Zásadami ochrany osobných údajov pre digitálne produkty a služby Miele. Miele si vyhradzuje právo kedykoľvek zmeniť alebo zrušiť digitálnu ponuku.

## Špeciálne funkcie

### Kuchynský riad M Sense ready

Varná doska je vhodná pre kuchynský riad M Sense.

Kuchynský riad M Sense má senzory. Tieto senzory zjednodušujú proces varenia.

Kuchynský riad M Sense je príslušenstvo na dokúpenie. Môžete si ho zakúpiť v internetovom obchode Miele, v servisnej službe Miele alebo u svojho špecializovaného predajcu Miele.

### Ovládanie odsávača pár

#### Con@ctivity 3.0

Con@ctivity 3.0 popisuje priamu komunikáciu medzi Vašou varnou doskou Miele a odsávačom pár Miele. Komunikácia sa dosahuje prostredníctvom vytvárania sietí. Con@ctivity 3.0 umožňuje automatické riadenie odsávača pár v závislosti od stavu prevádzky nezávislej Vašej varnej dosky.

Verzie Con@ctivity varnej dosky a odsávača sa musia zhodovať.

Ďalšie informácie k tomu nájdete v návode na použitie a montáž odsávača pár.

### Trvalé rozpoznávanie hrnca

Keď na varnú plochu položíte kuchynský riad, automaticky sa aktivuje Posuvník kuchynského riadu.

### Rozpoznanie veľkosti hrnca

V rámci varnej plochy sa rozpoznáva veľkosť kuchynského riadu. Energetický výkon je prispôsobený veľkosti nádoby.

### Booster varnej dosky

Funkcia Booster zvyšuje výkon, aby sa rýchlo ohrialo väčšie množstvo, napr. vody na varenie cestovín.

### Stop&Go

Pri aktivácii funkcie Stop&Go sa všetky stupne výkonu znížia na hodnotu 1. Pri deaktivácii sa vykoná návrat na naposledy nastavený stupeň výkonu.

**Tip:** Špeciálnu funkciu použijete, keď hrozí prekypenie.

### Stupne výkonu varnej dosky

Výkon ohrevu kuchynského riadu je možné nastaviť v rozsahu stupňov od 1 po 9.

Medzi jednotlivými stupňami výkonu je ešte jeden medzistupeň. Medzistupne umožňujú presnejšie nastavenie výkonu.

Ak medzistupne nepotrebujete, môžete ich deaktivovať prostredníctvom nastavení.

### Automatika uvedenia do varu

Pri aktivovanej automatike uvedenia do varu prebieha rozohrievanie na najvyššom výkone (uvedenie do varu) a potom sa prepne späť na nastavený stupeň výkonu (stupeň následného varenia).

## Časové funkcie

K dispozícii sú 3 časové funkcie:

- Časovač
- Doba trvania procesu varenia
- Uplynutý čas procesu varenia

Funkcie môžete využívať súčasne.

## Časovač

Môžete nastaviť alarm pre procesy nezávislé od varnej dosky.

## Doba trvania procesu varenia

Môžete nastaviť čas, po ktorom sa automaticky vypne varná zóna. Funkciu je možné použiť pre všetky varné zóny naraz.

## Uplynutý čas procesu varenia

Môžete merať, ako dlho trvá proces varenia.

## Režim Profi

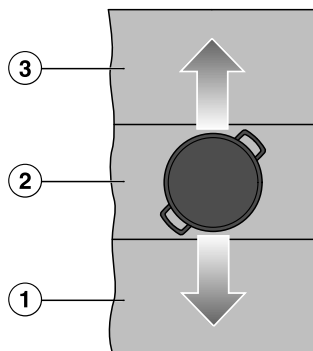

Ilustračný príklad na vysvetlenie princípu fungovania.

- ① Kuchynský riad so stupňom výkonu 9
- ② Kuchynský riad so stupňom výkonu 5
- ③ Kuchynský riad so stupňom výkonu 2

V režime Profi je varná plocha rozdelená na 3 horizontálne varné oblasti. Každý varnej oblasti je priradený stupeň výkonu.

Pri posúvaní kuchynského riadu dopredu ① a dozadu ③ sa mení stupeň výkonu, na ktorom sa riad zohrieva.

Stupne výkonu môžete meniť.

V závislosti od šírky varnej dosky môžete súčasne ohrievať rôzny počet kuchynského riadu.

## Zablokovanie sprevádzkovania

Keď je aktivované zablokovanie sprevádzkovania, nedá sa zapnúť varná doska.

## Zablokovanie tlačidiel

Zablokovanie tlačidiel sa aktivuje po zapnutí varnej dosky. Keď je aktivované zablokovanie tlačidiel, varnú dosku môžete obsluhovať len čiastočne.

## Recall

Ak bola varná doska počas prevádzky omylom vypnutá, môžete touto špeciálnou funkciou obnoviť všetky nastavenia.

## Udržiavanie teploty

Táto špeciálna funkcia umožňuje udržiavať jedlo teplé ihneď po príprave.

## Ochrana pri utieraní

Na odstránenie nečistôt môžete tlačidlá varnej dosky na 20 sekúnd zablokovať.  
① Zap./vyp. nie je zablokované.

## Nastavenia

Nastavenia varnej dosky môžete upraviť podľa svojich osobných požiadaviek.

# Zoznáme sa

## Výstavná prevádzka

Táto špeciálna funkcia umožňuje predajcovi prezentovať varnú dosku bez spustenia ohrevu.

## Demonštračný režim

V demonštračnom režime sa nekonečným opakovaním simulujú postupy varenia. Následnosť jednotlivých krokov sa opakuje po 1 minúte. Ak sa dotknete tlačidla alebo na varnú dosku položíte kuchynský riad, prepne sa do režimu výstavnej prevádzky.

## Ukazovateľ zvyškového tepla

Ak je niektorá oblasť sklokeramickej dosky horúca, po vypnutí sa rozsvieti ukazovateľ zvyškového tepla.

Stĺpce ukazovateľa zvyškového tepla postupne zhasínajú s postupujúcim chladením sklokeramickej dosky. Posledný stĺpec zhasne až vtedy, keď je možné dotknúť sa sklokeramickej dosky bez nebezpečenstva.

## Bezpečnostné vypínanie

### Tlačidlá sú zakryté

Vaša varná doska sa automaticky vypne, keď jedno alebo niekoľko tlačidiel zostane zakrytých dlhšie ako približne 10 sekúnd, napr. dotykom prsta, vykypením potravín alebo odloženými predmetmi. Na Ukazovateľ varnej dosky krátko bliká  $\zeta$  a zaznie signál.

Keď predmety a/alebo znečistenie odstránite, zhasne  $\zeta$  a varná doska bude opäť pripravená na prevádzku.

### Príliš dlhá doba prevádzky

Bezpečnostné vypínanie sa automaticky spustí, keď niektorá oblasť hreje neobvykle dlhú dobu. Táto doba závisí od zvoleného stupňa výkonu. Ak sa prekro-

čí, ohrev sa vypne a zobrazí sa ukazovateľ zvyškového tepla. Môžete nastaviť stupeň výkonu ako obvykle.

Bezpečnostné vypínanie môžete zmeniť úpravou bezpečnostného stupňa.

Špeciálna funkcia/stupeň výkonu	Maximálna doba prevádzky [hod:min]		
	Bezpečnostný stupeň		
	0 <sup>1</sup>	1	2
Udržiavanie teploty	2:00	2:00	2:00
1.0	10:00	8:00	5:00
1.5	10:00	7:00	4:00
2.0/2.5	5:00	4:00	3:00
3.0/3.5	5:00	3:30	2:00
4.0/4.5	4:00	2:00	1:30
5.0/5.5	4:00	1:30	1:00
6.0/6.5	4:00	1:00	0:30
7.0/7.5	4:00	0:42	0:24
8.0	4:00	0:30	0:20
8.5	4:00	0:30	0:18
9.0	1:00	0:24	0:10
Asistencia kuchynského riadu M Sense – žiadny aktívny program	12:00	12:00	12:00
Asistencia kuchynského riadu M Sense – program aktívny	12:00	3:00	1:00

<sup>1</sup> Nastavenie z výroby

### Ochrana proti prehriatiu

Aby sa zabránilo poškodeniu varnej dosky v dôsledku nadmerných teplôt, ochrana proti prehriatiu spustí jednu z nasledujúcich akcií:

### Opatrenia na ochranu proti prehriatiu

- Zapnutá funkcia Booster sa zruší.
- Nastavený stupeň výkonu sa zníži.
- Vyhrievanie sa automaticky vypne. Na Ukazovateľ varnej dosky bliká *Err* striedavo s *044*.
- Všetky varné zóny sa vypnú.

### Príčiny vypnutia ochrany proti prehriatiu

Ochrana proti prehriatiu sa môže spustiť v nasledovných situáciách:

- Postavený kuchynský riad sa zahrieva naprázdno.
- Tuk alebo olej sa pri vysokom stupni výkonu zohrievajú.
- Spodná strana varnej dosky nie je dostatočne odvetraná.
- Horúca varná zóna sa opäť po výpadku prúdu zapne.

### Označenie modelu a sériové číslo

Vaša varná doska môže zobraziť označenie modelu a sériové číslo.

### Verzia softwaru

Vaša varná doska môže zobraziť verziu softvéru varnej dosky.

### Aktualizácia softwaru

Ak chcete dostávať aktualizácie, musí byť vytvorené pripojenie k domácej sieti.

Hneď ako je k dispozícii nová aktualizácia, na Ukazovateľ varnej dosky sa zobrazí hlásenie.

Aktualizácie môžete:

- vykonať okamžite
- odložiť a vykonať neskôr
- trvalo vypnúť

Ak aktualizáciu nenainštalujete alebo ju nainštalujete neskôr, môžete varnú dosku používať ako obvykle. Miele odporúča aktualizácie nainštalovať čo najskôr.

### Prísľušenstvo na dokúpenie

V internetovom obchode Miele, v servisnej službe Miele alebo u svojho špecializovaného predajcu Miele môžete získať výrobky špeciálne určené pre varnú dosku, ako napríklad kuchynský riad a čistiace prostriedky.

Do internetového obchodu Miele sa dostanete prostredníctvom nasledujúceho QR kódu:



# Uvedenie do prevádzky

## Vybalenie varnej dosky

- Prilepte typový štítok, ktorý je súčasťou dokumentácie dodanej s Vaším prístrojom na miesto na to určené v kapitole „Servisná služba“.
- Odstráňte ochranné fólie a nálepky, ktoré môžu byť na prístroji umiestnené.

## Prvé čistenie varnej dosky

- Pred prvým použitím utrite Vašu varnú dosku vlhkou utierkou.
- Vysušte varnú dosku.

## Prvé uvedenie varnej dosky do prevádzky

Kovové časti sú chránené ošetrovacím prostriedkom. Keď prístroj uvádzate po prvýkrát do prevádzky, vznikajú tým zápachy a prípadné výpary. Aj zahrievaním indukčných cievok vzniká počas prvých prevádzkových hodín zápach. Pri každom ďalšom použití zápach slabne a nakoniec sa úplne vytratí.

Zápach a prípadné vystupujúce výpary neznamenaajú chybné zapojenie alebo poruchu prístroja a nie sú zdraviu škodlivé.

## Sieťové pripojenie

Vašu varnú dosku môžete:

- pripojiť k domácej sieti pomocou mobilného koncového zariadenia
- spojiť priamo s odsávačom pár Miele

Obidva spôsoby pripojenia môžete použiť na ovládanie odsávača pár.

Po pripojení k mobilnému koncovému zariadeniu môžete využívať ďalšie funkcie. Viac informácií nájdete v kapitole „Zoznámenie“, odstavec „Sieťové pripojenie“.

## Požiadavky na spojenie s domácou sieťou

Upozorňujeme na nasledujúce požiadavky pre sieťové spojenie:



1. V mieste inštalácie je k dispozícii domáca sieť.  
Pripravte si heslo WiFi siete.
2. Aplikácia Miele je k dispozícii na mobilnom koncovom zariadení.
3. V aplikácii Miele máte užívateľské konto.
4. Medzi varnou doskou a odsávačom pár Miele nie je priame spojenie WiFi.

Na pripojenie varnej dosky k domácej sieti máte 2 možnosti:

- NFC
- Scan & Connect

Obe možnosti vedú k rovnakému výsledku.

### Použitie funkcie NFC

Keď zapnete varnú dosku prvých 20-krát, ukazovateľ  NFC (*Near Field Communication*) sa aktivuje automaticky. Keď zapnete varnú dosku po 21-krát, musíte ukazovateľ  NFC (*Near Field Communication*) aktivovať manuálne.

Funkcia NFC na Vašom mobilnom koncovom zariadení je aktivovaná.



- Zapnite varnú dosku.
- Prejdite mobilným koncovým zariadením zľahka cez ukazovateľ  NFC (*Near Field Communication*) vo vzdialenosti  $\leq 1$  cm.

Ak máte nainštalovanú aplikáciu Miele a užívateľské konto, dostanete sa priamo do siete.

Ak ste si ešte nenainštalovali aplikáciu Miele, budete presmerovaní do Apple App Store® alebo Google Play Store™.

- Nainštalujte si aplikáciu Miele a zriadte si užívateľské konto.
- Znova prejdite mobilným koncovým zariadením zľahka cez ukazovateľ  NFC (Near Field Communication) vo vzdialenosti >1 cm.

Aplikácia Miele vás prevedie procesom nastavenia.

**Tip:** Ak na varnej doske nemôžete nájsť ukazovateľ  NFC (Near Field Communication), nechajte si zobrazíť napríklad označenie modelu. Ukazovateľ  NFC (Near Field Communication) sa následne podsvieti.

## Použitie služby Scan & Connect



- Naskenujte QR kód.

Ak máte nainštalovanú aplikáciu Miele a používateľské konto, dostanete sa priamo do siete.

Ak ste si ešte nenainštalovali aplikáciu Miele, budete presmerovaní do Apple App Store® alebo Google Play Store™.

- Nainštalujte si aplikáciu Miele a zriadte si používateľské konto.
- Opätovne naskenujte QR kód.

Aplikácia Miele vás prevedie procesom nastavenia.

## Požiadavky na priame spojenie s odsávačom pár Miele

Upozorňujeme na nasledujúce požiadavky pre sieťové spojenie:

1. Váš odsávač pár Miele má funkciu Con@ctivity 3.0.
2. Varná doska nie je spojená s Vašou domácou sieťou.

## Spojenie varnej dosky s odsávačom pár Miele

Potrebné informácie pre pripojenie odsávača pár nájdete v príslušnom návode na použitie a montáž.

- Spustíte proces pripojenia na odsávači pár.
- Zapnite varnú dosku.

Ak bolo spojenie úspešné, na Ukazovateľ varnej dosky sa zobrazí kód  $\mathcal{L}:\mathcal{D}2$ . Ak spojenie nemohlo byť vytvorené, na Ukazovateľ varnej dosky sa zobrazí kód  $\mathcal{L}:\mathcal{D}1$ . Vykonajte vyššie menované kroky ešte raz.

Funkcia Con@ctivity 3.0 je teraz aktivovaná.

## Resetovanie nastavení

- Nastavenia vynulujte, keď budete prechádzať z jedného sieťového pripojenia na druhé sieťové pripojenie.
- Nastavenia vynulujte, keď budete likvidovať varnú dosku, predávať ju alebo uvádzať varnú dosku do prevádzky. Je to jediný spôsob, ako zabezpečiť odstránenie všetkých osobných údajov a predchádzajúci používateľ tak už nemôže mať k varnej doske prístup.

Pri výmene routera nie je resetovanie nevyhnutné.

- Vypnite varnú dosku.
- Stlačte  Zap./vyp. na asi 6 sekúnd. Na Ukazovateľ varnej dosky sa odpočítavajú sekundy.

Na Ukazovateľ varnej dosky sa zobrazí  $\mathcal{P}$ .

## Uvedenie do prevádzky

---

Na Ukazovatele kuchynského riadu sa zobrazí:

- 9 a číslo označujú vybraný rýchly parameter
- podľa modelu:
  - £ a číslo označujú vybraný kód zvoleného rýchleho parametra

Ostatné tlačidlá svietia.

Ukazovateľ (NFC) *NFC (Near Field Communication)* sa jasne rozsvieti.

- Stláčajte + *Plus* alebo Posuvník vpravo hore vedľa Ukazovateľ varnej dosky, pokým sa na príslušnom Ukazovateľ kuchynského riadu nezobrazí: 909
- Stlačte ✓ *OK*.
- Stláčajte + *Plus* alebo Posuvník vpravo dole vedľa Ukazovateľ varnej dosky, pokým sa na príslušnom Ukazovateľ kuchynského riadu nezobrazí: £01
- Stlačte vpravo dole vedľa Ukazovateľ varnej dosky ✓ *OK*.

Nastavenia WiFi sa vynulujú. Na Ukazovatele kuchynského riadu sa zobrazí: £01.

## Bezpečnostné pokyny pre prevádzku

⚠ Nebezpečenstvo požiaru v dôsledku prehriatia potravín.

Potraviny bez dozoru sa môžu prehriať a vznietiť.

Počas prevádzky nenechajte varnú dosku bez dozoru.

⚠ Nebezpečenstvo popálenia horúcou sklokeramicou doskou.

Po skončení varenia je sklokeramicá doska horúca.

Pokým svieti ukazovateľ zvyškového tepla, nedotýkajte sa sklokeramickej dosky.

⚠ Nebezpečenstvo popálenia horúcimi predmetmi.

Pri zapnutej varnej doske, nechcenom zapnutí alebo zvyškovom teple hrozí nebezpečenstvo, že sa zahrejú kovové predmety odložené na varnej doske.

Varnú dosku nepoužívajte ako odkladaciu plochu.

Varnú dosku po použití vypnite tlačidlom ①.

⚠ Horúci kuchynský riad na tlačidlách a ukazovateľoch môže poškodiť elektroniku, ktorá sa nachádza pod nimi.

Tlačidlá nereagujú.

Dochádza k neúmyselnému prepínaniu.

Varná doska sa svojvoľne vypne.

Na tlačidlá a ukazovatele neodkladajte horúci kuchynský riad.

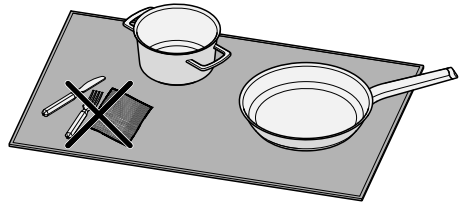

⚠ Predmety vedľa kuchynského riadu nevie varná doska rozlíšiť od riadu.

Predmety sa spolu ohrievajú.

Ak sa dotknete zahriatych predmetov, môžete sa popáliť.

Na varnú dosku nekladte žiadne predmety. Na varnú dosku umiestnite iba kuchynský riad.

► S funkciou Booster nikdy neohrievajte panvice s nepriľnavým povrchom.

## Zapnutie varnej dosky

■ Stlačte ① *zap./vyp.*

Ostatné tlačidlá svietia.

# Obsluha

Ak nenasleduje ďalšie zadanie, varná doska sa po niekoľkých sekundách z bezpečnostných dôvodov vypne.

## Vypnutie varnej dosky/kuchynského riadu

### Vypnutie varnej dosky

- Pre vypnutie varnej dosky a tým kuchynského riadu stlačte ① *Zap./vyp..*

### Vypnutie kuchynského riadu

- Stlačte na príslušnom Posuvník pozíciu *0*.

## Umiestnenie kuchynského riadu

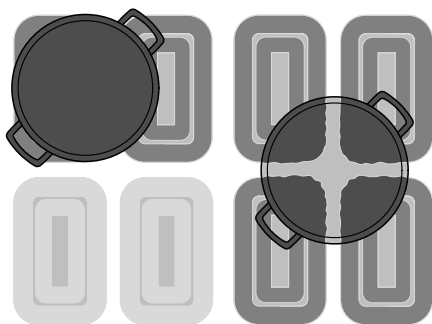
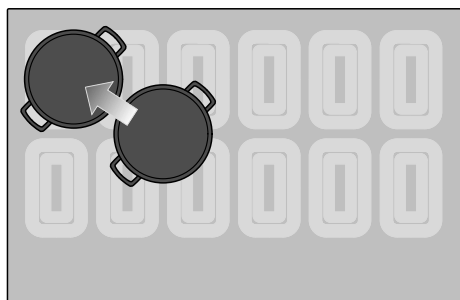

Ilustračný príklad na vysvetlenie princípu fungovania.

Kuchynský riad môžete umiestniť ľubovoľne na využiteľnej varnej ploche.

Pod celou využiteľnou varnou plochou sa nachádzajú indukčné cievky. Indukčné cievky sú zodpovedné za ohrev kuchynského riadu.

Indukčné cievky sa aktivujú hneď, ako kuchynský riad pokryje určitú plochu indukčných cievok. Ak nie ste spokojní s výsledkom varenia alebo pečenia, môžete zmeniť polohu kuchynského riadu, aby sa zahrievala väčšia plocha dna.

Efektívne umiestnenie je napríklad v rohu využiteľnej varnej plochy.

## Počet a veľkosť kuchynského riadu

- Pri modeloch KM 8665 FR, KM 8665 FL možno súčasne používať maximálne 4 ks kuchynského riadu (z toho maximálne 4 M Sense kuchynského riadu).
- Pri modeloch KM 8685 FR, KM 8685 FL, KM 8685 FL MattFinish, KM 8695 FR, KM 8695 FL, KM 8695 FL MattFinish možno súčasne používať maximálne 6 ks kuchynského riadu (z toho maximálne 4 M Sense kuchynského riadu).

Kuchynský riad s priemerom dna od 100 do 145 mm nie je rozpoznávaný na všetkých pozíciách, v závislosti od pozície. Tento kuchynský riad je príliš malý na to, aby zaručil dostatočné pokrytie aspoň jednej indukčnej cievky na každej pozícii.

Kuchynský riad s priemerom dna <100 mm už nie je rozpoznávaný a nemôže sa používať.

- Ak použijete niekoľko kusov kuchynského riadu súčasne, umiestnite ich, ak je to možné, čo najďalej od seba. Tak môže indukcia jednoznačne rozpoznať kuchynský riad.
- Kuchynský riad presúvajte postupne, nie naraz.

Keď presuniete kuchynský riad, rozsvieti sa priradené Posuvník. Nastavený stupeň výkonu sa prevezme.

**Tip:** Odporúčame najprv zapnúť varnú dosku a potom na ňu postaviť kuchynský riad. Indukcia tak rýchlejšie rozpozná kuchynský riad.

## Stupne výkonu varnej dosky

### Nastavenie stupňa výkonu kuchynského riadu

Z výroby je aktivované trvalé rozpoznávanie hrnca. Keď je varná doska zapnutá a na varnú zónu položíte kuchynský riad, Ukazovateľ kuchynského riadu sa jasne rozsvieti.

- Postavte kuchynský riad na požadované miesto na varnej ploche.

Príslušné Ukazovateľ kuchynského riadu sa jasne rozsvieti.

- Posúvajte prst doprava alebo doľava na príslušnom Posuvník, pokiaľ sa na príslušnom Ukazovateľ kuchynského riadu nezobrazí požadovaný stupeň výkonu.

Na príslušnom Ukazovateľ kuchynského riadu sa zobrazí stupeň výkonu.

### Nastavenie stupňa výkonu kuchynského riadu – bez medzistupňov

Z výroby je aktivované trvalé rozpoznávanie hrnca. Keď je varná doska zapnutá a na varnú zónu položíte kuchynský riad, Ukazovateľ kuchynského riadu sa jasne rozsvieti.

V nastaveniach je zvolený rozsah nastavenia stupňov výkonu bez medzistupňov.

- Postavte kuchynský riad na požadované miesto na varnej ploche.

Príslušné Ukazovateľ kuchynského riadu sa jasne rozsvieti.

- Posúvajte prst doprava alebo doľava na príslušnom Posuvník, pokiaľ sa na príslušnom Ukazovateľ kuchynského riadu nezobrazí požadovaný stupeň výkonu.

Na príslušnom Ukazovateľ kuchynského riadu sa zobrazí stupeň výkonu.

### Zmena stupňa výkonu kuchynského riadu

- Na príslušnom Posuvník stlačte pozíciu, ktorá zodpovedá požadovanému stupňu výkonu.

## Booster

### Aktivácia funkcie Booster

Špeciálnu funkciu Booster nie je možné používať spolu s aktivovaným Kuchynský riad M Sense.

Keď je funkcia Booster aktivovaná, môže sa zmeniť nastavenie spojených varných zón.

KM 8665 FR, KM 8665 FL:

# Obsluha

---

Booster môžete používať súčasne maximálne pri 2 kuchynských riadoch: 1-krát na pravej polovici varnej dosky a 1-krát na ľavej polovici.

KM 8685 FR, KM 8685 FL,  
KM 8685 FL MattFinish, KM 8695 FR,  
KM 8695 FL, KM 8695 FL MattFinish:

Booster môžete používať súčasne maximálne pri 3 kuchynských riadoch: 1-krát na pravej strane varnej dosky 1-krát v strede a 1-krát na ľavej strane.

Funkcia Booster je aktívna maximálne 15 minút.

- Postavte kuchynský riad na požadované miesto na varnej ploche.
- Prípadne nastavte stupeň výkonu.
- Stlačte tlačidlo Booster B.

Na ukazovateli Ukazovateľ kuchynského riadu sa zobrazí *b*.

## Deaktivácia funkcie Booster

- Stlačte B *Booster*.

alebo

- Nastavte iný stupeň výkonu.

Keď deaktivujete Booster alebo keď uplynul čas Boostera a

- pred aktiváciou Boostera nebol nastavený žiadny stupeň výkonu, automaticky sa prepne späť na stupeň výkonu 9.
- pred aktiváciou Boostera bol nastavený stupeň výkonu, prepne sa späť na predtým zvolený stupeň výkonu.

## Aktivácia/deaktivácia Stop&Go

Táto funkcia nefunguje s kuchynským riadom M Sense.

Všetky časové funkcie, časy Boostera a časy na uvedenie do varu bežia ďalej. Nastavenia časovača nie je možné zmeniť. Varnú dosku môžete len vypnúť.

Špeciálna funkcia Stop&Go je pri kuchynskom riade M Sense aktívna 3 minúty.

Ak nebude špeciálna funkcia deaktivovaná do 1 hodiny, varná doska sa vypne.

- Stlačte  *Menu*.

- Stlačte **II ▶** *Stop&Go*.

Aktívny ohrev kuchynského riadu sa zníži z nastaveného stupňa výkonu na stupeň výkonu 1,0 alebo sa prepne späť.

Kuchynský riad s funkciou udržiavania teploty sa nemení.

## Automatika uvedenia do varu

Doba uvedenia do varu závisí od nastaveného stupňa následného varenia:

Stupeň následného varenia	Doba uvedenia do varu [min:sek] <sup>1</sup>
1,0	asi 0:15
1,5	asi 0:15
2,0	asi 0:15
2,5	asi 0:15
3,0	asi 0:25
3,5	asi 0:25
4,0	asi 0:50
4,5	asi 0:50
5,0	asi 2:00
5,5	asi 5:50
6,0	asi 5:50
6,5	asi 2:50
7,0	asi 2:50
7,5	asi 2:50
8,0	asi 2:50
8,5	asi 2:50
9,0	—

<sup>1</sup> Ak sa počas doby uvedenia do varu dočasne odoberie kuchynský riad z varnej plochy, doba uvedenia do varu sa predĺži o čas bez kuchynského riadu.

## Aktivácia automatiky uvedenia do varu

Táto funkcia nefunguje s kuchynským riadom M Sense.

Počas doby uvedenia do varu nie je možné nastaviť žiadne časové funkcie. Zobrazený ukazovateľ uplynutého času zhasne.

- Stlačte požadovaný stupeň následného varenia na Posuvník (asi na 3 sekundy), kým nezaznie zvukový signál.

Keď prebieha uvedenie do varu (stupeň výkonu 9), stupeň výkonu pulzuje.

## Deaktivácia automatiky uvedenia do varu

- Nastavte iný stupeň výkonu.

alebo

- Nastavte rovnaký stupeň výkonu ešte raz.

## Časové funkcie

K dispozícii sú 3 časové funkcie:

- Časovač
- Doba trvania procesu varenia
- Uplynutý čas procesu varenia

Funkcie môžete využívať súčasne.

## Nastavenie času pre časovač

Môžete nastaviť čas od 1 minúty (0:01) až po 9 hodín a 59 minút (9:59).

- Časy do 10 minút sa zadávajú v minútach a sekundách.
- Časy do 59 minút sa zadávajú v minútach.
- Časy od 60 minút v hodinách a minútach.

Čas časovača sa zadáva pomocou + *Plus* a – *Mínus*.

- Stláčajte + *Plus* a – *Mínus*, pokým sa na ukazovateli Ukazovateľ varnej dosky nezobrazí požadovaný čas.

# Obsluha

Príklad:

59 minút = 0:59 hodín,

80 minút = 1:20 hodín

## Nastavenie časovača

■ Stlačte  *Menu*.

■ Stlačte  *Časovač*.

Ukazovateľ varnej dosky sa jasne rozsvieti.  *Časovač* sa jasne rozsvieti a pulzuje. Ostatné tlačidlá a ukazovatele svietia tlmene.

■ Nastavte požadovaný čas časovača.

Časovač sa spustí, keď stlačíte  *Časovač* alebo počkáte 5 sekúnd.

10 sekúnd pred uplynutím nastaveného času začne  *Časovač* blikať.

## Zmena časovača

■ Stlačte  *Časovač*.

Ukazovateľ varnej dosky sa jasne rozsvieti.  *Časovač* sa jasne rozsvieti a pulzuje. Ostatné tlačidlá a ukazovatele svietia tlmene.

■ Nastavte požadovaný čas časovača.

Časovač sa spustí, keď stlačíte  *Časovač* alebo počkáte 5 sekúnd.

## Vymazanie časovača

■ Stláčajte  *Časovač*, pokým sa na Ukazovateľ varnej dosky nezobrazí nastavený čas.

alebo

■ Nastavte časovač na hodnotu 0:00.

## Nastavenie doby trvania

Môžete nastaviť čas od 1 minúty (0:01) až po 9 hodín a 59 minút (9:59).

Časy do 59 minút sa zadávajú v minútach (0:59), časy od 60 minút v hodinách a minútach.

Čas sa zadáva pomocou príslušného Posuvník a možno ho upraviť pomocou príslušného + *Plus* a príslušného - *Mínus*.

■ Posúvajte posuvník doľava alebo doprava, pokým sa na príslušnom Ukazovateľ kuchynského riadu nezobrazí požadovaný čas.

Príklad:

59 minút = 0:59 hodín,

80 minút = 1:20 hodín

## Nastavenie doby trvania procesu varenia

Po dosiahnutí maximálneho prevádzkového času sa ohrev kuchynského riadu vypne. Bez ohľadu na nastavenú dobu trvania.

Pre požadovaný kuchynský riad je nastavený stupeň výkonu.

■ Krátko (< 1,5 sekundy) stlačte  *Doba trvania* vedľa príslušného Ukazovateľ kuchynského riadu.

Príslušné Ukazovateľ kuchynského riadu sa jasne rozsvieti a  *Doba trvania* pulzuje. Ostatné tlačidlá a ukazovatele svietia tlmene.

■ Nastavte požadovaný čas pre dobu trvania.

Doba trvania sa spustí, keď stlačíte  *Doba trvania* alebo počkáte 5 sekúnd.

Doba trvania procesu varenia plynie a  *Doba trvania* staticky svieti.

10 sekúnd pred uplynutím času začne príslušné  *Doba trvania* blikať.

## Zmena doby trvania procesu varenia

- Krátko (< 1,5 sekundy) stlačte  *Doba trvania* požadovaného kuchynského riadu.

Príslušné Ukazovateľ kuchynského riadu sa jasne rozsvieti a  *Doba trvania* pulzuje. Ostatné tlačidlá a ukazovatele svetia tlmene.

- Nastavte požadovaný čas pre dobu trvania.

Doba trvania sa spustí, keď stlačíte

 *Doba trvania* alebo počkáte 5 sekúnd.

Doba trvania procesu varenia plynie a

 *Doba trvania* staticky svieti.

## Vymazanie doby trvania procesu varenia

- Stláčajte  *Doba trvania* požadovaného kuchynského riadu, pokým Ukazovateľ kuchynského riadu nezobrazí 0:00.

alebo

- Stlačte  *Doba trvania* kuchynského riadu.

Príslušné Ukazovateľ kuchynského riadu sa jasne rozsvieti. Ostatné tlačidlá a ukazovatele svetia tlmene.

- Stlačte na príslušnom Posuvník pozíciu 0.

## Nastavenie doby trvania ďalších procesov varenia

- Ak chcete nastaviť dobu trvania ďalšieho procesu varenia, postupujte podľa popisu v kapitole „Obsluha“, odsek „Nastavenie doby trvania procesu varenia“.

## Spustenie merania uplynutého času varenia

- Pre požadovaný kuchynský riad je nastavený stupeň výkonu.
- Pre kuchynský riad nesmie byť nastavená žiadna doba trvania.

- Dlhšie (> 1,5 sekundy) stlačte  *Doba trvania* vedľa príslušného Ukazovateľ kuchynského riadu.

Na Ukazovateľ kuchynského riadu sa zobrazí čas, ktorý uplynul od aktivácie.

## Ukončenie merania uplynutého času varenia

- Stláčajte  *Doba trvania* požadovaného kuchynského riadu, pokým príslušné Ukazovateľ kuchynského riadu nezobrazí 0:00.

## Spustenie merania uplynutého času varenia pri ďalších procesoch varenia

- Ak chcete nastaviť uplynutý čas pre ďalšie procesy varenia, postupujte podľa popisu v kapitole „Obsluha“, odsek „Meranie uplynutého času procesu varenia“.

## Zmena zobrazenia stupňov výkonu a časových funkcií

- Stlačte požadované Ukazovateľ kuchynského riadu, aby ste prepínali medzi zobrazením časovej funkcie a zobrazením stupňa výkonu pre kuchynský riad.

## Režim Profi

### Aktivácia režimu Profi

Špeciálnu funkciu režim Profi nie je možné používať spolu s aktivovaným kuchynským riadom M Sense.

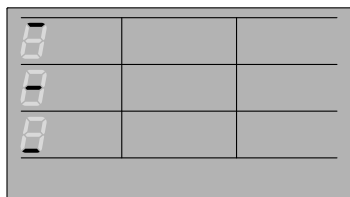

Varné oblasti v režime Profi s varnou doskou > 60 cm, priečne čiary zodpovedajú varným oblastiam

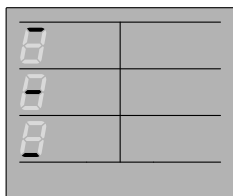

Varné oblasti v režime Profi s varnou doskou ≤ 60 cm, priečne čiary zodpovedajú varným oblastiam

V režime Profi môžete na varnú dosku umiestniť jeden kuchynský riad v každom stĺpci. To znamená na varnú dosku:

- > 60 cm môžete umiestniť celkom 3 kusy kuchynského riadu
- ≤ 60 cm môžete umiestniť celkom 2 kusy kuchynského riadu

V nastaveniach sa v systéme riadenia výkonu *P21* musí nastaviť nastavenie z výroby (C00) alebo ≥ C04 (3 680 W).

Na varnej doske nie je žiadny kuchynský riad.

■ Stlačte  *Menu*.

■ Stlačte  *Režim Profi*.

■ Na varnú dosku položte riad vhodný pre indukcie.

 *Časovač svietí.*

 *Udržiavanie teploty svietí.*

Posuvník svietí.

Na Ukazovateľ kuchynského riadu sa zobrazí:

- vodorovná čiara označujúca oblasť, v ktorej je umiestnený kuchynský riad
- stupeň výkonu tej oblasti, v ktorej je umiestnený kuchynský riad

## Zmena stupňov výkonu oblastí varnej dosky v režime Profi

- Smer posunu hrncov je nastavený z výroby spredu dozadu. To znamená, že najvyšší stupeň výkonu je v prednej oblasti a najnižší v zadnej oblasti.
  - Smer posunu môžete prostredníctvom *P23* Smer posunu v režime Profi natrvalo zmeniť tak, aby zodpovedal vašim osobným návykom pri používaní.
  - Pre oblasti môžete nastaviť špeciálnu funkciu udržiavania teploty a všetky stupne výkonu. Špeciálnu funkciu *Booster* nie je možné nastaviť.
  - V závislosti od smeru posunu musíte pre stupne výkonu v po sebe nasledujúcich oblastiach dodržiavať hornú aj dolnú hranicu výkonu.
- Postavte kuchynský riad do oblasti, v ktorej chcete zmeniť stupeň výkonu.

Ob- lasť varnej dosky	Sym- bol pre oblasť varnej dosky	Stupe ň vý- konu z vý- roby	Naj- vyšší mož- ný stupe ň vý- konu <sup>1</sup>	Naj- nižší mož- ný stupe ň vý- konu <sup>1</sup>
Vpre- du		9	9	> Ob- lasť varnej dosky stred
Stred		5	< Ob- lasť varnej dosky Vpre- du	> Ob- lasť varnej dosky Vpre- du
Vzadu		2	< Ob- lasť varnej dosky stred	Špe- ciálna fun- kcia udr- žiava- nia teplo- ty

<sup>1</sup> Pri smere posunu spredu dozadu (nastave-  
nie z výroby). Ak je smer posunu opačný, ob-  
sah stĺpcov sa musí vymeniť.

- Pomocou tlačidla Posuvník nastavte  
stupeň výkonu podľa možností uve-  
dených v tabuľke.

## Deaktivácia režimu Profi

- Stlačte Režim Profi.

## Zablokovanie sprevádzkovania

### Aktivácia zablokovania sprevádzkova- nia

Zablokovanie sprevádzkovania nemá  
žiadny vplyv na kuchynský riad M Sense.

Všetky tlačidlá sú zablokované. Nastave-  
ný časovač beží ďalej.

- Varná doska je zapnutá.
- Všetky varné zóny sú vypnuté.

- Stlačte Menu.

- Stlačte Zablokovanie sprevádz-  
kovania na 6 sekúnd.

Na Ukazovateľ varnej dosky sa začnú  
odpočítavať sekundy. Po uplynutí času  
sa na Ukazovateľ varnej dosky zobrazí  
LDC striedavo s *On*. Zablokovanie spre-  
vádzkovania je aktivované.

Ak sa pri aktivovanom zablokovaní spre-  
vádzkovania dotknete nepovoleného  
tlačidla, na Ukazovateľ varnej dosky sa  
na niekoľko sekúnd zobrazí LDC strieda-  
vo s *On*. Zaznie signál.

Nastavenia je možné prispôbiť, aby  
sa zablokovanie sprevádzkovania auto-  
maticky aktivovalo 5 minút po vypnutí  
varnej dosky.

## Deaktivácia zablokovania sprevádz- kovania

- Stlačte Zablokovanie sprevádz-  
kovania na 6 sekúnd.

Na Ukazovateľ varnej dosky sa začnú  
odpočítavať sekundy. Po uplynutí času  
sa na Ukazovateľ varnej dosky zobrazí  
LDC striedavo s *OFF*. Zablokovanie spre-  
vádzkovania je deaktivované.

## Zablokovanie tlačidiel

### Aktivácia zablokovania tlačidiel



Táto funkcia nefunguje s kuchynským  
riadom M Sense.

# Obsluha

Ak je aktivované zablokovanie tlačidiel, je možné vykonávať len nasledujúce činnosti:

- Ohrev kuchynských riadov a varnú dosku je možné len vypnúť.
- Nastavený časovač je možné zmeniť.

Je zapnutý aspoň jeden ohrev kuchynského riadu.

- Stlačte  *Menu*.
- Stlačte  *Zablokovanie tlačidiel* na 6 sekúnd.

Na Ukazovateľ varnej dosky sa začnú odpočítavať sekundy. Po uplynutí času sa na Ukazovateľ varnej dosky zobrazí *LDC* striedavo s *On*. Zablokovanie tlačidiel je aktivované.

Ak sa pri aktivovanom zablokovaní tlačidiel dotknete nepovoleného tlačidla, na Ukazovateľ varnej dosky sa na niekoľko sekúnd zobrazí *LDC* striedavo s *On*. Zaznie signál.

## Deaktivácia zablokovania tlačidiel

- Stlačte  *Zablokovanie tlačidiel* na 6 sekúnd.

Na Ukazovateľ varnej dosky sa začnú odpočítavať sekundy. Po uplynutí času sa na Ukazovateľ varnej dosky zobrazí *LDC* striedavo s *OFF*. Zablokovanie tlačidiel je deaktivované.

## Recall

### Aktivácia funkcie Recall

Táto funkcia nefunguje s kuchynským riadom M Sense.

Varná doska musí byť opäť zapnutá 10 sekúnd po vypnutí.

- Varnú dosku opäť zapnite.

- Ihneď po zapnutí stlačte blikajúce  *OK*.

Všetky nastavenia sú obnovené.

### Zrušenie funkcie Recall

- Varnú dosku opäť zapnite.
- Ihneď po zapnutí stlačte jedno z **NE** blikajúcich Ukazovatele kuchynského riadu.

Nové nastavenie sa použije, všetky ostatné nastavenia sa zahodia.

### Aktivácia/deaktivácia udržiavania teploty

Táto funkcia nefunguje s kuchynským riadom M Sense.

Pomocou špeciálnej funkcie udržiavania teploty nie je možné znovu zohriať už vychladnuté jedlá.



- Stlačte tlačidlo/ukazovateľ Ukazovateľ kuchynského riadu požadovanej varnej zóny.

Tlačidlo/ukazovateľ Ukazovateľ kuchynského riadu sa jasne rozsvieti. Ostatné tlačidlá/ukazovatele svietia tlmene.

## Ochrana pri utieraní

### Aktivácia ochrany pri utieraní

Táto funkcia nefunguje s kuchynským riadom M Sense.

- Stlačte  *Menu*.
- Stlačte  *Ochrana pri utieraní*.

Na Ukazovateľ varnej dosky sa začne odpočítavať čas, počas ktorého je ochrana pri utieraní aktívna.

### Deaktivácia ochrany pri utieraní

- Stláčajte  *Ochrana pri utieraní*, pokým Ukazovateľ varnej dosky nezhasne.

## Obsluha kuchynského riadu M Sense

Obsluha kuchynského riadu M Sense je opísaná v príslušnom návode na použitie a montáž.

S kuchynským riadom M Sense môžete využívať všetky špeciálne funkcie varnej dosky, pokiaľ nie je v tomto návode na použitie a montáž uvedené inak.

Zadania na varnej doske majú prednosť pred zadaniami na kuchynskom riade a môžu deaktivovať aktivitu kuchynského riadu.

### Kuchynský riad M Sense: Aktivovanie špeciálnych funkcií varnej dosky

- Aktivujte program na kuchynskom riade.
- Aktivujte špeciálne funkcie na varnej doske.

Na príslušnom Ukazovateľ kuchynského riadu na varnej doske sa zobrazí príslušný ukazovateľ špeciálnych funkcií.

Striedavo sa s ukazovateľom zobrazuje asistencia kuchynského riadu M Sense *R*.

### Kuchynský riad M Sense: Deaktivovanie špeciálnych funkcií varnej dosky

- Deaktivujte špeciálnu funkciu na varnej doske.

Asistencia, ktorú poskytuje M Sense, sa ukončí. Varná doska sa bude správať podľa posledných nastavení.

### Ukončenie asistencie kuchynského riadu M Sense

Odporúčame používať kuchynský riad M Sense vždy v režime asistencie.

- Vypnite kuchynský riad M Sense.

## Údaje o varnej doske

### Zobrazenie označenia modelu/sériového čísla

Na varnej doske nie je žiadny kuchynský riad.

- Vypnite varnú dosku.
- Stlačte  *Zap./vyp.* na asi 6 sekúnd. Na Ukazovateľ varnej dosky sa odpočítavajú sekundy.

Na Ukazovateľ varnej dosky sa zobrazí *P*.

Na Ukazovatele kuchynského riadu sa zobrazí:

- *P* a číslo označujú vybraný rýchly parameter
- podľa modelu:

*L* a číslo označujú vybraný kód zvoleného rýchleho parametra

Ostatné tlačidlá svietia.

Ukazovateľ  *NFC (Near Field Communication)* sa jasne rozsvieti.

- Stláčajte *+* *Plus* alebo Posuvník vpravo hore vedľa Ukazovateľ varnej dosky, pokiaľ sa na príslušnom Ukazovateľ kuchynského riadu nezobrazí: *903*

- Stlačte  *OK*.

Na Ukazovateľ varnej dosky sa postupne objavia číslice oddelené čiarkou.

Príklad: *12 34* (označenie modelu KM 1234) – *1 23 45 67 89* (sériové číslo)

### Zobrazenie stavu softvéru

Na varnej doske nie je žiadny kuchynský riad.

- Vypnite varnú dosku.

# Obsluha

- Stlačte  *Zap./vyp.* na asi 6 sekúnd. Na Ukazovateľ varnej dosky sa odpočítavajú sekundy.

Na Ukazovateľ varnej dosky sa zobrazí *P*.

Na Ukazovatele kuchynského riadu sa zobrazí:

- *9* a číslo označujú vybraný rýchly parameter

- podľa modelu:

*Ł* a číslo označujú vybraný kód zvoleného rýchleho parametra

Ostatné tlačidlá svietia.

Ukazovateľ  *NFC (Near Field Communication)* sa jasne rozsvieti.

- Stláčajte *+* *Plus* alebo Posuvník vpravo hore vedľa Ukazovateľ varnej dosky, pokým sa na príslušnom Ukazovateľ kuchynského riadu nezobrazí: *902*

- Stlačte  *OK*.

Na Ukazovateľ varnej dosky sa zobrazia 3 číslice:

Príklad: *1.23* = verzia softwaru 1.23.

## Aktivácia/deaktivácia výstavnej prevádzky

Na varnej doske nie je žiadny kuchynský riad.

- Vypnite varnú dosku.
- Stlačte  *Zap./vyp.* na asi 6 sekúnd. Na Ukazovateľ varnej dosky sa odpočítavajú sekundy.

Na Ukazovateľ varnej dosky sa zobrazí *P*.

Na Ukazovatele kuchynského riadu sa zobrazí:

- *9* a číslo označujú vybraný rýchly parameter

- podľa modelu:

*Ł* a číslo označujú vybraný kód zvoleného rýchleho parametra

Ostatné tlačidlá svietia.

Ukazovateľ  *NFC (Near Field Communication)* sa jasne rozsvieti.

- Stláčajte *+* *Plus* alebo Posuvník vpravo hore vedľa Ukazovateľ varnej dosky, pokým sa na príslušnom Ukazovateľ kuchynského riadu nezobrazí: *910*

- Stlačte  *OK*.

- Stláčajte *+* *Plus* alebo Posuvník vpravo dole vedľa Ukazovateľ varnej dosky, pokým sa na príslušnom Ukazovateľ kuchynského riadu nezobrazí: *Ł07*

- Stlačte vpravo dole vedľa Ukazovateľ varnej dosky  *OK*.

Na Ukazovateľ varnej dosky bliká niekoľko sekúnd:

- *dE* striedavo s *0n* (výstavná prevádzka aktivovaná)

alebo

- *dE* striedavo s *0FF* (výstavná prevádzka deaktivovaná)

## Aktivácia/deaktivácia demonštračného režimu

- Aktivujte/deaktivujte demonštračný režim prostredníctvom nastavení (*P52*).

## Rozsah nastavení stupňov výkonu varnej dosky

Z výroby je varná doska naprogramovaná na 9 stupňov výkonu s medzistupňami. Ak chcete nastavenie pre celé čísla stupňov výkonu, môžete medzistupne deaktivovať prostredníctvom nastavení.

	Odporúčaný kuchynský riad <sup>1</sup>	Rozsah nastavenia <sup>2</sup> nastavenie z výroby 9 stupňov s medzistupňami	celé číslo 9 stupňov bez medzistupňov
Rozpustenie masla	Hrniec	1,0 – 1,5	1 – 2
Rozpustenie želatíny			
Udržiavanie teploty pokrmov, ktoré sa ľahko pripália		1,0 – 2,0	
Rozpustenie čokolády		2,0 – 3,5	2 – 4
Zohrievanie tekutiny v malom množstve			
Napučiavanie ryže			
Rozmrazovanie mrazenej zeleniny v bloku			
Varenie mliečnej kaše		3,5 – 5,5	4 – 6
Zohrievanie tekutých alebo polotuhých pokrmov			
Dusenie ovocia			
Varenie zemiakov	Panvica		
Škvarenie masťa	Panvica so sendvičovým dnom a neprílnavým povrchom	5,0 – 6,5	5 – 6
Príprava omelety, volského oka bez kôrky atď.			
Dusenie rýb	Hrniec	4,5 – 6,5	5 – 7
Dusenie zeleniny			
Napučiavanie cestovín a strukovín			
Šľahanie omáčok a krémov, napr. vínovej peny alebo holandskej omáčky	vid' pokyny výrobcu		
Rozmrazovanie a zohrievanie mrazených potravín	Panvica so sendvičovým dnom a neprílnavým povrchom	6,0 – 6,5	6
Šetrné pečenie (napr. celých rýb)			
Šetrné pečenie (napr. fašírky, kuracie prsia)	Panvica	6,0 – 7,0	6 – 7
Pečenie (napr. rybie filé, rezeň, volské oko)			
Príprava palacíniek	Panvica so sendvičovým dnom a neprílnavým povrchom		
Silné/prudké opekanie (napr. steak, mäso v malom množstve, opekané zemiaky, zemiakové placky)	Panvica	7,0 – 8,5	7 – 8
Fritovanie napr. hranolky	Hrniec s vysokým okrajom	8,5 – 9,0	9
Restovanie mäsa vo veľkom množstve	Hrniec s vysokým okrajom alebo pekáč		

## Rozsah nastavení stupňov výkonu varnej dosky

	Odporúčaný kuchynský riad <sup>1</sup>	Rozsah nastavenia <sup>2</sup>	
		nastavenie z výroby 9 stupňov s medzistupňami	celé číslo 9 stupňov bez medzistupňov
Zovretie vody	Hrniec	Booster	Booster

<sup>1</sup> Pokiaľ je to možné, varte v uzatvorených hrncoch alebo panviciach. Tak sa zabráni zbytočnému úniku tepla.

<sup>2</sup> Tieto údaje sú orientačné. Výkon indukčnej cievky je rôzny podľa veľkosti a materiálu dna kuchynského riadu. Preto je možné, že stupne výkonu majú pri Vašom kuchynskom riade miernu odchýlku. Počas praktického používania zistíte optimálne nastavenie pre Váš kuchynský riad. Pri novom kuchynskom riade, ktorého vlastnosti použitia sú Vám neznáme, nastavte najbližší nižší stupeň výkonu.

### Pre skúšobné ústavy

#### Skúšobné jedlá podľa EN 60350-2

Skúšobné jedlo	Ø Dno riadu (mm)	Pokrievka	Rozsah nastavenia	
			Predohrev	Príprava
Zahrievanie oleja	150	nie	–	1,0 – 1,5
Palacinky	180 (sendvičové dno)	nie	9,0	6,0 – 7,0
Fritovanie hlboko zmrazených hranoliek	180 mm (nádobna na olej)	nie	9,0	9,0
Udržiavanie teploty šošovicovej hustej polievky	150 (sendvičové dno)	áno (pri udržiavaní teploty)	7,0	Udržiavanie teploty

## Ako fungujú indukčné varné dosky

Pod sklokeramickou doskou sa nachádzajú indukčné cievky. Tieto cievky vytvárajú magnetické pole, ktoré pôsobí priamo na dno riadu a zahrieva ho. Sklokeramická doska sa zahrieva len nepriamo teplom odovzdávaným dnom riadu.

Indukcia automaticky rozpozná polohu, veľkosť a tvar kuchynského riadu.

Indukcia funguje len pri kuchynskom riade s magnetickým dnom.

## Zvuky

V kuchynskom riade môžu vznikáť v závislosti od spracovania dna nasledujúce zvuky:

Bzučanie pri vysokom stupni výkonu. Znižuje sa alebo zmizne keď sa stupeň výkonu zníži.

Praskanie pri kuchynskom riade, ktorého dno pozostáva z rozličných materiálov (napr. sendvičové dno).

Cvakanie pri elektronických spínacích procesoch, obzvlášť pri nízkych stupňoch výkonu.

Cvrlíkание, keď sa zapne ventilátor chladenia. Zapína sa na ochranu elektroniky, keď je varná doska intenzívne využívaná. Ventilátor chladenia môže bežať ďalej aj po vypnutí prístroja.

## Kuchynský riad

### Vhodný kuchynský riad

- nereze s magnetizovateľným dnom
- emailovej ocele
- liatiny

Vlastnosti dna riadu môžu ovplyvniť rovnomernú prípravu jedla (napr. keď má zhnednúť palacinka). Dno kuchynského riadu má rovnomerne rozdeľovať teplo. Vhodný je riad s dnom pozostávajúcim z viacvrstvého materiálu (sendvičové alebo keramické dno).

Materiál dna kuchynského riadu a poloha riadu na varnej doske ovplyvňujú výkon indukčných cievok. Toto sa môže odraziť na spôsobe prípravy.

### Veľkosť kuchynského riadu

Pri **okružlom** kuchynskom riade použijajte uprednostnene veľkosti s priemerom dna 145 mm až maximálne 350 mm. Kuchynský riad s priemerom 100 mm až 145 mm nie je na všetkých pozíciách rozpoznateľný.

Veľkosť pri **oválnom/obdĺžnikovom** kuchynskom riade smie byť maximálne 380 mm x 300 mm.

### Nevhodný kuchynský riad

- nerez s nemagnetizovateľným dnom
- hliník alebo meď
- sklo, keramika alebo kamenina

### Skúška kuchynského riadu

Ak ste si nie istý, či je hrniec alebo panvica vhodná pre indukciu, priložte ku dnu magnet. Ak magnet drží, riad je vo všeobecnosti vhodný.

### Tipy na kuchynský riad

- Používajte len hrnce a panvice s hladkým dnom. Drsné dna hrncov a panvíc poškrábajú sklokeramickú dosku.
- Riad pri premiestňovaní nadvihnite. Tak zabránite šmuhám spôsobeným oterom a škrabancom. Škrabance, ktoré vzniknú pri posúvaní riadu sem a tam, neovplyvnia funkciu varnej dosky.

## Je dobré vedieť

---

Takéto škrabance sú normálne stopy po používaní a nie sú dôvodom na reklamáciu.

- Pri zaobstaraní panvíc a hrncov si uvedomte, že sa často uvádza maximálny alebo horný priemer. Dôležitý je ale priemer dna (spravidla menší).



- Ak je to možné, používajte prednostne panvice s rovným okrajom. Pri panviciach so šikmým okrajom pôsobí indukcia aj v okrajovej oblasti panvice. Tým sa môže okraj panvice zafarbiť alebo sa môže odlupovať povrchová úprava.

## Vyvolanie nastavení

Na varnej doske nie je žiadny kuchynský riad.

- Vypnite varnú dosku.
- Stlačte  *Zap./vyp.* na asi 6 sekúnd. Na Ukazovateľ varnej dosky sa odpočítavajú sekundy.

Na Ukazovateľ varnej dosky sa zobrazí *P*.

Na Ukazovatele kuchynského riadu sa zobrazí:

- *9* a číslo označujú vybraný rýchly parameter
- podľa modelu:
  - £* a číslo označujú vybraný kód zvoleného rýchleho parametra

Ostatné tlačidlá svietia.

Ukazovateľ  *NFC (Near Field Communication)* sa jasne rozsvieti.

- Stlačte  *Stop&Go*.

Na Ukazovateľ varnej dosky sa zobrazí *P£*.

Na Ukazovatele kuchynského riadu sa zobrazí:

- *P* a číslo označujú vybraný parameter.

## Nastavenie parametrov

Nastavenia boli vyvolané.

- Stláčajte *+ Plus* alebo Posuvník vpravo hore vedľa Ukazovateľ varnej dosky, pokým sa na príslušnom Ukazovateľ kuchynského riadu nezobrazí požadované číslo parametra.
- Stlačte  *OK*.

Posuvník,  *OK* a *+ Plus* vpravo dolu vedľa Ukazovateľ varnej dosky svietia.

Na Ukazovateľ kuchynského riadu vpravo dolu vedľa Ukazovateľ varnej dosky sa zobrazí aktuálne nastavené číslo kódu.

## Nastavenie kódu

Musí sa nastaviť parameter.

- Stláčajte *+ Plus* vpravo dolu vedľa Ukazovateľ varnej dosky, pokým sa na príslušnom Ukazovateľ kuchynského riadu nezobrazí požadované číslo kódu.

- Stlačte  *OK*.

Nastavenie sa uložilo. Teraz môžete ukončiť nastavenia alebo upraviť ďalšie nastavenia.

## Ukončenie nastavení

Neuložené zmeny sa nepoužijú.

- Stlačte  *Zap./vyp.*.

## Prispôsobenie nastavení

Parameter <sup>1</sup>		Kód	Nastavenia <sup>2</sup>
P01	WiFi prihlásenie	C00	<b>nie aktívne/deaktivované</b>
		C01	aktívne bez konfigurácie
		C02	aktívne a nakonfigurované (nie voliteľné, zobrazuje, či bolo spojenie úspešné)
		C03	Spustenie pripojenia cez Bluetooth
		C04	WiFi sa vynuluje na štandardné (C01)
		C05	Reštartovanie rádiového modulu
P03	Rozsah nastavenia stupňov výkonu varnej dosky	C00	<b>9 stupňov výkonu s medzistupňami + Booster</b>
		C01	9 stupňov výkonu bez medzistupňov + Booster
P04	Potvrzovací tón pri stlačení tlačidla	C00	vypnutý <sup>3</sup>
		C01	tichý
		C02	stredný
		C03	<b>hlasný</b>
P05	Zvukový signál pre časové funkcie	C00	vypnuté
		C01	tichý
		C02	stredný
		C03	<b>hlasný</b>
		C04	mimoriadne hlasný
P06	Zvukový signál pre upozornenia a chyby	C00	vypnutý (možné len pre upozornenia)
		C01	tichý (minimálna hlasitosť pre chyby)
		C02	stredný
		C03	<b>hlasný</b>
P07	Maximálna doba prevádzky	C00	<b>Bezpečnostný stupeň 0</b>
		C01	Bezpečnostný stupeň 1
		C02	Bezpečnostný stupeň 2
P08	Zablokovanie sprevádzkovania	C00	<b>Len manuálna aktivácia zablokovania sprevádzkovania</b>
		C01	Automatická aktivácia zablokovania sprevádzkovania

## Prispôsobenie nastavení

Parameter <sup>1</sup>		Kód	Nastavenia <sup>2</sup>
P09	Rýchlosť reakcie tlačidiel	C00	rýchla
		C01	<b>štandardná</b>
		C02	pomalá
P10	Rýchlosť reakcie tlačidla Posuvník	C00	rýchla
		C01	<b>štandardná</b>
		C02	pomalá
P12	Teplota stupňa udržiavania tepla	C00	<b>65 – 75 °C</b>
		C01	50 – 55 °C
		C02	80 – 90 °C
P14	Ovládanie odsávača cez varnú dosku – Con@ctivity 3.0	C00	<b>Aktivované</b>
		C01	Deaktivované
P15	Kontrast podsvietenia tlačidiel	C00	10%
		C01	<b>20%</b>
		C02	40%
P16	Resetovanie nastavení	C00	<b>Nič neresetovať</b>
		C01	Resetovať všetky nastavenia
		C02	resetovať pripojenie WiFi
		C04	resetovať pripojenie Kuchynský riad M Sense
P17	Nastavenie z výroby	C00	<b>Neobnoviť nastavenia z výroby</b>
		C01	Obnoviť nastavenia z výroby

# Prispôsobenie nastavení

Parameter <sup>1</sup>		Kód	Nastavenia <sup>2</sup>
P21	Riadenie výkonu <sup>4</sup>	C00	vypnuté
		C01	1 000 W
		C02	2 000 W
		C03	3 000 W
		C04	3 680 W
		C05	4 000 W
		C06	4 500 W
		C07	5 000 W
		C08	6 000 W
		C09	7 000 W
		C10	7 400 W
		C11	8 000 W
		C12	9 000 W
		C13	10 000 W
P23	Posun smeru v režime Profi	C00	<b>Spredu (napr. 9) dozadu (napr. 1)</b>
		C01	Zozadu (napr. 9) dopredu (napr. 1)
P24	Zobrazenie zlej polohy kuchynského riadu	C00	<b>Rozpoznávanie deaktivované</b>
		C01	Rozpoznanie aktivované
P40	Kuchynský riad M Sense: Nadmorská výška	C00	0 – 300 m
		C01	301 – 600 m
		C02	601 – 900 m
		C03	901 – 1 200 m
		C04	1 201 – 1 500 m
		C05	1 501 – 1 800 m
		C06	>1 800 m
		C07	<b>0 – 1 800 m</b>

## Prispôsobenie nastavení

Parameter <sup>1</sup>		Kód	Nastavenia <sup>2</sup>
P41	Hrnec M Sense: Cieľová teplota, pečenie	C00	140 °C
		C01	145 °C
		C02	150 °C
		C03	155 °C
		C04	<b>160 °C</b>
		C05	165 °C
		C06	170 °C
		C07	175 °C
		C08	180 °C
P42	Panvica M Sense: Cieľová teplota, pečenie I	C00	130 °C
		C01	135 °C
		C02	140 °C
		C03	145 °C
		C04	<b>150 °C</b>
		C05	155 °C
		C06	160 °C
		C07	165 °C
		C08	170 °C
P43	Panvica M Sense: Cieľová teplota, pečenie II	C00	170 °C
		C01	175 °C
		C02	180 °C
		C03	185 °C
		C04	<b>190 °C</b>
		C05	195 °C
		C06	200 °C
		C07	205 °C
		C08	210 °C

## Prispôsobenie nastavení

Parameter <sup>1</sup>		Kód	Nastavenia <sup>2</sup>
P44	Panvica M Sense: Cieľová teplota, pečenie III	C00	190 °C
		C01	195 °C
		C02	200 °C
		C03	205 °C
		C04	<b>210 °C</b>
		C05	215 °C
		C06	220 °C
		C07	225 °C
		C08	230 °C
P52	Výstavná prevádzka/demonštračný režim	C00	<b>Výstavná prevádzka vypnutá</b>
		C01	Výstavná prevádzka zapnutá <sup>5</sup>
		C02	Demonštračný režim zapnutý <sup>5</sup>

<sup>1</sup> Neuvedené parametre nie sú priradené.

<sup>2</sup> Nastavenie z výroby je vždy vytlačené tučným písmom.

<sup>3</sup> Tón tlačidiel  Zap./vyp. sa nevypína.

<sup>4</sup> Celkový výkon varnej dosky je možné redukovať, aby zodpovedal požiadavkám lokálneho sieťového distribútora.  
Kódy s hodnotami vyššími, než je pripojovací výkon varnej dosky, sa nezobrazujú.

<sup>5</sup> Po zapnutí varnej dosky sa na Ukazovateľ varnej dosky na niekoľko sekúnd zobrazí *dE* striedavo s *On*.

## Zobrazenie označenia modelu/sériového čísla

Na varnej doske nie je žiadny kuchynský riad.

- Vypnite varnú dosku.

- Stlačte  *Zap./vyp.* na asi 6 sekúnd. Na Ukazovateľ varnej dosky sa odpočítavajú sekundy.

Na Ukazovateľ varnej dosky sa zobrazí *P*.

Na Ukazovatele kuchynského riadu sa zobrazí:

- *9* a číslo označujú vybraný rýchly parameter
- podľa modelu:

*£* a číslo označujú vybraný kód zvoleného rýchleho parametra

Ostatné tlačidlá svietia.

Ukazovateľ  *NFC (Near Field Communication)* sa jasne rozsvieti.

- Stláčajte *+* *Plus* alebo Posuvník vpravo hore vedľa Ukazovateľ varnej dosky, pokým sa na príslušnom Ukazovateľ kuchynského riadu nezobrazí: *903*

- Stlačte  *OK*.

Na Ukazovateľ varnej dosky sa postupne objavia číslice oddelené čiarkou.

Príklad: *12 34* (označenie modelu KM 1234) – *1 23 45 67 89* (sériové číslo)

## Zobrazenie stavu softvéru

Na varnej doske nie je žiadny kuchynský riad.

- Vypnite varnú dosku.

- Stlačte  *Zap./vyp.* na asi 6 sekúnd. Na Ukazovateľ varnej dosky sa odpočítavajú sekundy.

Na Ukazovateľ varnej dosky sa zobrazí *P*.

Na Ukazovatele kuchynského riadu sa zobrazí:

- *9* a číslo označujú vybraný rýchly parameter
- podľa modelu:

*£* a číslo označujú vybraný kód zvoleného rýchleho parametra

Ostatné tlačidlá svietia.

Ukazovateľ  *NFC (Near Field Communication)* sa jasne rozsvieti.

- Stláčajte *+* *Plus* alebo Posuvník vpravo hore vedľa Ukazovateľ varnej dosky, pokým sa na príslušnom Ukazovateľ kuchynského riadu nezobrazí: *902*

- Stlačte  *OK*.

Na Ukazovateľ varnej dosky sa zobrazia 3 číslice:

Príklad: *1.23* = verzia softwaru 1.23.

## Aktualizácia softwaru

### Vykonanie aktualizácie softwaru

Informácie o obsahu a rozsahu aktualizácie sú k dispozícii v aplikácii Miele.

1. Varná doska je spojená s Vašou domácou sieťou
2. Na Ukazovateľ varnej dosky sa zobrazí *UP*.

- Stlačte *+* *Plus*.

Na Ukazovateľ varnej dosky sa zobrazí *UP* a krátko potom *£...£...£...£...*

# Prispôsobenie nastavení

---

Keď sa varná doska vypne, aktualizácia je dokončená. Varnú dosku môžete opäť normálne používať.

## Odloženie aktualizácie softwaru

Informácie o obsahu a rozsahu aktualizácie sú k dispozícii v aplikácii Miele.

Miele odporúča aktualizácie nainštalovať čo najskôr.

1. Varná doska je spojená s Vašou domácou sieťou
2. Na Ukazovateľ varnej dosky sa zobrazí *UP*.

■ Stlačte — *Mínus*.

Varnú dosku môžete normálne obsluhovať.

Ak varnú dosku reštartujete a nerozsvietia sa žiadne ukazovatele zvyškového tepla, objaví sa ponuka na opätovné vykonanie aktualizácie.

## Vypnutie aktualizácie softwaru

Miele odporúča aktualizáciu inštalovať.

■ Ak chcete aktualizácie natrvalo deaktivovať, prejdite do aplikácie Miele alebo sa obráťte na servisnú službu Miele.

## Povrchy

Modely varných dosiek s príponou MattFinish sú vybavené matnou čiernou sklokeramikou. Sklokeramické varné dosky MattFinish sa od štandardných sklokeramických varných dosiek líšia drsnejšou štruktúrou a menším odrazom svetla. Vzhľadom na špeciálne vlastnosti sklokeramiky MattFinish je potrebné dodržiavať osobitné pokyny na čistenie.

## Čistenie sklokeramickej varnej dosky: KM 8665 FR, KM 8665 FL, KM 8685 FR, KM 8685 FL, KM 8695 FR, KM 8695 FL

Čistenie sklokeramiky MattFinish je popísané v kapitole „Čistenie a ošetrovanie“, odstavec „Čistenie sklokeramických varných dosiek MattFinish“.

## Bezpečnostné upozornenia pre čistenie a ošetrovanie

 Ak budete štandardnú sklokeramiku čistiť rovnakým spôsobom ako sklokeramiku MattFinish,

štandardná sklokeramika sa môže poškodiť.

Štandardnú sklokeramiku čistite podľa návodu na čistenie štandardných sklokeramických varných dosiek.

 Nebezpečenstvo popálenia horúcimi povrchmi.

Po ukončení varenia môžu ostať niektoré časti varnej dosky horúce.

Vypnite varnú dosku.

Skôr ako začnete varnú dosku čistiť, nechajte ju vychladnúť.

Všetky povrchy sa môžu zafarbiť alebo zmeniť, ak budete používať nevhodné čistiace prostriedky alebo ak sa zvyšky vhodného čistiaceho prostriedku zohrejú na varnej doske. Povrchy sú citlivé na poškrabanie. Skôr ako začnete varnú dosku čistiť, nechajte vychladnúť povrch.

Odstráňte ihneď zvyšky čistiacich prostriedkov.

Nepoužívajte drhnuce alebo škrabajúce čistiace prostriedky.

Pri čistení prostriedkom na ručné umývanie sa neodstránia všetky znečistenia a zvyšky. Vznikne neviditeľná vrstva, ktorá spôsobuje zafarbenie sklokeramiky. Tieto sfarbenia sa už nedajú odstrániť.

Sklokeramickú plochu čistite pravidelne čistiacim prostriedkom na sklokeramiku.

► Na čistenie varnej dosky nikdy nepoužívajte parný čistič.

► Nepoužívajte pri čistení žiadne špicaté predmety.

# Čistenie a údržba

## Interval čistenia

- Pred každým použitím:  
Vyčistíte celú varnú dosku a dno kuchynského riadu.
- Po každom použití:  
Vyčistíte celú varnú dosku.
- Raz týždenne:  
Aby ste zabránili pripaľovaniu zvyškov čistiacich prostriedkov, vyčistíte sklokeramickú plochu prostriedkom na čistenie sklokeramiky a nerezu Miele alebo bežným čistiacim prostriedkom na sklokeramiku. Dodržiavajte pokyny výrobcu čistiaceho prostriedku.

## Čistenie sklokeramických povrchov

### Odstránenie mierneho znečistenia

- Celú sklokeramickú dosku čistíte vlhkou, mäkkou utierkou a zriedeným prostriedkom na umývanie riadu. Dodržiavajte pokyny výrobcu čistiaceho prostriedku.

### Odstránenie silného znečistenia

- Odstráňte všetky hrubé znečistenia vlhkou utierkou, silne prilepené nečistoty škrabkou na sklo.
- Sklokeramickú plochu vyčistíte prostriedkom na čistenie sklokeramiky a nerezu Miele alebo bežným čistiacim prostriedkom na sklokeramiku. Dodržiavajte pokyny výrobcu čistiaceho prostriedku.

### Ukončiť čistenie

- Odstráňte všetky zvyšky čistiacich prostriedkov vlhkou utierkou.
- Po každom čistení sklokeramický povrch osušte.

## Nevhodné čistiace prostriedky

Aby sa zabránilo poškodeniu povrchov, nepoužívajte pri čistení:

- čistiace prostriedky obsahujúce sódu, alkálie, čpavok, kyseliny a chlór
- odstraňovač škvŕn a hrdze
- čistiace prostriedky na drhnutie napr. drhnúci prášok, tekuté mlieko, drsné hubky
- čistiace prostriedky obsahujúce rozpúšťadlá
- čistiaci prostriedok na umývačku riadu
- sprej na gril a rúry na pečenie
- umývaciu tvrdú kefu
- odstraňovač nečistôt
- špongie

## Čistenie sklokeramickej varnej dosky MattFinish:

### KM 8685 FL MattFinish, KM 8695 FL MattFinish

Čistenie štandardnej sklokeramiky je popísané v kapitole „Čistenie a ošetrovanie“, odstavce „Čistenie sklokeramických varných dosiek“.

### Bezpečnostné upozornenia pre čistenie a ošetrovanie

Ak budete sklokeramiku MattFinish čistiť rovnakým spôsobom ako štandardnú sklokeramiku, môže sa stať, že sklokeramika MattFinish nebude čistá.

Sklokeramiku MattFinish čistite podľa návodu na čistenie sklokeramických varných dosiek MattFinish.

 Nebezpečenstvo popálenia horúcimi povrchmi.

Po ukončení varenia môžu ostať niektoré časti varnej dosky horúce.

Vypnite varnú dosku.

Skôr ako začnete varnú dosku čistiť, nechajte ju vychladnúť.

Všetky povrchy sa môžu zafarbiť alebo zmeniť, ak budete používať nevhodné čistiace prostriedky alebo ak sa zvyšky vhodného čistiaceho prostriedku zohrejú na varnej doske.

Skôr ako začnete varnú dosku čistiť, nechajte vychladnúť povrch.

Odstráňte ihneď zvyšky čistiacich prostriedkov.

 Pri manipulácii s čistiacimi chemikáliami buďte opatrní! Niektoré z nich sú žieravé a dráždivé látky.

Dodržiavajte platné bezpečnostné predpisy a bezpečnostné listy výrobcov čistiacich chemikálií!

Používajte rukavice!

Kozmetika, najmä opalovacie krémy, a dezinfekčné prostriedky na ruky môžu spôsobiť trvalé škvrny na matnom povrchu skla.

Ak sa na matný povrch skla dostanú zvyšky kozmetických prípravkov, okamžite ich odstráňte teplou vodou, prostriedkom na ručné umývanie riadu a čistou handričkou z mikrovlákná.

► Na čistenie varnej dosky nikdy nepoužívajte parný čistič.

► Nepoužívajte pri čistení žiadne špicaté predmety.

### Interval čistenia

- Pred každým použitím:  
Vyčistite celú varnú dosku a dno kuchynského riadu.
- Po každom použití:  
Vyčistite celú varnú dosku.
- Raz týždenne:  
Aby ste zabránili pripaľovaniu zvyškov čistiacich prostriedkov, vyčistite sklokeramickú plochu prostriedkom na čistenie sklokeramiky a nerez Miele alebo bežným čistiacim prostriedkom na sklokeramiku. Dodržiavajte pokyny výrobcu čistiaceho prostriedku.

### Čistenie sklokeramických povrchov MattFinish

#### Odstránenie mierneho znečistenia

- Celú sklokeramickú dosku čistite vlhkou, mäkkou utierkou a zriedeným prostriedkom na umývanie riadu. Dodržiavajte pokyny výrobcu čistiaceho prostriedku.

# Čistenie a údržba

## Odstránenie silného znečistenia

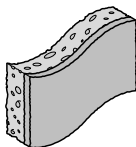

1. príklad čistiacej špongie s mäkkou stranou na drhnutie.

- Odstráňte všetky hrubé znečistenia vlhkou utierkou, silne prilepené nečistoty škrabkou na sklo.
- Sklokeramickú plochu vyčistíte prostriedkom na čistenie sklokeramiky a nerezú Miele, bežným čistiacim prostriedkom na sklokeramiku alebo čistiacim mliekom. Dodržiavajte pokyny výrobcu čistiaceho prostriedku.
- Na silno znečistených miestach nechajte na 15 minút pôsobiť čistiace mlieko.
- Príslušné miesta čistite čistiacou špongiou s jemnou stranou na drhnutie (1) po dobu 2 – 5 minút.
- Ak sú stále prítomné zvyšky, postup zopakujte až 3-krát.

## Odstránenie veľmi silného znečistenia

- V prípade extrémneho znečistenia použite silný zásaditý čistiaci prostriedok na rúry alebo grily vhodný na varné dosky. Čistiaci prostriedok nechajte pôsobiť aspoň 30 minút.

## Ukončiť čistenie

- Odstráňte všetky zvyšky čistiacich prostriedkov vlhkou utierkou.
- Po každom čistení sklokeramický povrch osušte.

## Nevhodné čistiace prostriedky

Aby sa zabránilo poškodeniu povrchov, nepoužívajte pri čistení:

- čistiace prostriedky obsahujúce sódu, čpavok, kyseliny a chlór
- odstraňovač škvŕn a hrdze
- čistiaci prášok a čistiace kamene
- čistiace prostriedky obsahujúce rozpúšťadlá
- čistiaci prostriedok na umývačku riadu
- umývaciu tvrdú kefu
- odstraňovač nečistôt

Väčšinu chýb a porúch môžete odstrániť sami. V mnohých prípadoch môžete ušetriť čas a peniaze, pretože nemusíte volať servisnú službu.

Ďalšie informácie o tom, ako odstrániť poruchy sami, nájdete na [www.miele.sk/support/customer-assistance](http://www.miele.sk/support/customer-assistance).



## Hlásenia na ukazovateľoch alebo na displeji

Problém	Príčina a odstránenie
<b>CL</b> bliká striedavo s nastaveným/zníženým výkonom na Ukazovateľ kuchynského riadu	<p>Poloha kuchynského riadu nie je vhodná.</p> <p>Kuchynský riad nebolo možné jednoznačne priradiť k ovládaciemu prvku.</p> <p>Kuchynský riad nie je od seba dostatočne vzdialený.</p> <p>Kuchynský riad nie je od seba dostatočne vzdialený a nastavené stupne výkonu sú veľmi rozdielne.</p> <p>■ Umiestnite opäť kuchynský riad. Kuchynský riad umiestňujte postupne, nie naraz.</p>
Po zapnutí varnej dosky alebo po stlačení tlačidla sa na Ukazovateľ varnej dosky na niekoľko sekúnd zobrazí <b>LO</b> striedavo s <b>On</b> .	<p>Zablokovanie sprevádzkovania je aktivované.</p> <p>■ Deaktivujte zablokovanie sprevádzkovania.</p> <p>Zablokovanie tlačidiel je aktivované.</p> <p>■ Deaktivujte zablokovanie tlačidiel.</p>
Po zapnutí varnej dosky sa na Ukazovateľ varnej dosky nakrátko zobrazí <b>dE</b> striedavo s <b>On</b> . Kuchynský riad sa nezahrieva.	<p>Varná doska je vo výstavnej prevádzke.</p> <p>■ Deaktivujte výstavnú prevádzku.</p>
Na Ukazovateľ varnej dosky bliká <b>!</b> a varná doska sa automaticky vypne.	<p>Jedno alebo niekoľko tlačidiel je zakrytých, napr. dotykcom prsta, vykypaním potravín alebo odloženými predmetmi.</p> <p>■ Predmety alebo nečistoty odstráňte.</p>
Na Ukazovateľ varnej dosky sa zobrazí <b>UP</b>	<p>Pre vašu varnú dosku je k dispozícii aktualizácia softwaru. Stlačte — <i>Mínus</i>, ak chcete aktualizáciu odložiť. Vykonajte aktualizáciu v najbližšom možnom čase alebo aktualizácie natrvalo vypnite.</p>

## Odstraňovanie problémov

Problém	Príčina a odstránenie
<b>Na Ukazovateľ varnej dosky bliká <i>Err</i> striedavo s 044.</b>	Spustila sa ochrana proti prehriatiu. <ul style="list-style-type: none"> <li>■ Varnú dosku nechajte vychladnúť.</li> <li>■ Odstráňte príčiny prehriatia.</li> <li>■ Skontrolujte funkčnosť varnej dosky.</li> <li>■ Ak sa chybové hlásenie naďalej zobrazuje, zavolajte servisnú službu.</li> </ul>
<b>Na Ukazovateľ varnej dosky bliká <i>Err</i> striedavo s 710, 711, 712 alebo 713.</b>	Varná doska je chybne zapojená. <ul style="list-style-type: none"> <li>■ Odpojte varnú dosku od elektrickej siete.</li> <li>■ Zavolajte servisnú službu. Varná doska sa musí zapojiť podľa schémy.</li> </ul>
<b>Na Ukazovateľ varnej dosky sa zobrazí <i>Err</i> striedavo s 726, 727, 728 alebo 729.</b>	Ventilátor je zablokovaný alebo pokazený. <ul style="list-style-type: none"> <li>■ Skontrolujte, či nie je ventilátor zablokovaný nejakým predmetom.</li> <li>■ Predmet odstráňte</li> <li>■ Ak sa na Ukazovateľ varnej dosky naďalej zobrazuje chybové hlásenie, zavolajte servisnú službu.</li> </ul>
<b>Na Ukazovateľ varnej dosky sa zobrazuje hlásenie neuvedené v tejto tabuľke.</b>	Vyskytla sa závada v elektronike. <ul style="list-style-type: none"> <li>■ Asi na 1 minútu vypnite elektrické napájanie varnej dosky.</li> <li>■ Ak po obnovení elektrického napájania problém naďalej pretrváva, zavolajte servisnú službu.</li> </ul>

## Neočakávané správanie

Problém	Príčina a odstránenie
<b>Keď umiestnite kuchynský riad, nezobrazí sa príslušný posuvný regulátor.</b>	Kuchynský riad nie je na tejto pozícii rozpoznávaný, pretože je veľmi malý. <ul style="list-style-type: none"> <li>■ Umiestnite kuchynský riad opäť. Ak nie je stále rozpoznávaný, použite iný kuchynský riad.</li> </ul>
	Kuchynský riad nie je vhodný. <ul style="list-style-type: none"> <li>■ Používajte vhodný kuchynský riad.</li> </ul>
<b>Opäť umiestnite kuchynský riad a začne blikáť nastavený stupeň výkonu.</b>	Kuchynský riad nie je rozpoznávaný. <ul style="list-style-type: none"> <li>■ Stlačte blikajúci stupeň výkonu.</li> <li>■ Ak stupeň výkonu naďalej bliká, odznovu umiestnite kuchynský riad.</li> </ul>

## Odstraňovanie problémov

Problém	Príčina a odstránenie
<b>Opäť umiestnite kuchynský riad, nastavený stupeň výkonu zhasne a rozsvieti sa 0.</b>	Kuchynský riad nie je rozpoznaný. <ul style="list-style-type: none"> <li>■ Nastavte požadovaný stupeň výkonu nanovo.</li> </ul>
<b>Automaticky sa zníži stupeň výkonu 9, keď pri prepojenej varnej zóne nastavíte taktiež stupeň výkonu 9.</b>	Pri súčasnej prevádzke na stupni výkonu 9 je prekročený možný celkový výkon. <ul style="list-style-type: none"> <li>■ Použite inú varnú zónu.</li> </ul>
<b>Automaticky sa vypne jedna oblasť alebo celá varná doska.</b>	Bola príliš dlhá doba prevádzky. <ul style="list-style-type: none"> <li>■ Varnú dosku alebo oblasť opäť zapnite.</li> </ul> <p>Spustila sa ochrana proti prehriatiu.</p> <ul style="list-style-type: none"> <li>■ Varnú dosku nechajte vychladnúť.</li> <li>■ Odstráňte príčiny prehriatia.</li> <li>■ Skontrolujte funkčnosť varnej dosky.</li> <li>■ Ak problém naďalej pretrváva, zavolajte servisnú službu.</li> </ul>
<b>Varná zóna nepracuje s nastaveným stupňom výkonu ako zvyčajne.</b>	Spustila sa ochrana proti prehriatiu. <ul style="list-style-type: none"> <li>■ Varnú dosku nechajte vychladnúť.</li> <li>■ Odstráňte príčiny prehriatia.</li> <li>■ Skontrolujte funkčnosť varnej dosky.</li> <li>■ Ak problém naďalej pretrváva, zavolajte servisnú službu.</li> </ul>
<b>Stupeň Booster sa automaticky predčasne ukončí.</b>	Spustila sa ochrana proti prehriatiu. <ul style="list-style-type: none"> <li>■ Varnú dosku nechajte vychladnúť.</li> <li>■ Odstráňte príčiny prehriatia.</li> <li>■ Skontrolujte funkčnosť varnej dosky.</li> <li>■ Ak problém naďalej pretrváva, zavolajte servisnú službu.</li> </ul>

## Neuspokojivý výsledok

Problém	Príčina a odstránenie
<b>Pri zapnutej rozvarovacej automatike sa obsah kuchynského riadu neuvedie do varu.</b>	Zohrievajú sa veľké množstvá potravín. <ul style="list-style-type: none"> <li>■ Rozvarujte pri najvyššom stupni výkonu a potom prepnite ručne späť.</li> </ul> <p>Kuchynský riad zle vedie teplo.</p> <ul style="list-style-type: none"> <li>■ Použite iný kuchynský riad, ktorý vedie lepšie teplo.</li> </ul>

## Odstraňovanie problémov

Problém	Príčina a odstránenie
Pri porovnateľných postupoch varenia a pečenia sú malé rozdiely pri časoch varenia a opekania.	Nejedná sa o chybu. Materiál dna riadu na varenie a poloha riadu na varenie na varnej doske ovplyvňujú výkon indukčných cievok. Toto sa môže odraziť na spôsobe prípravy.
Nerozpoznávajú sa pozície kuchynského riadu a/alebo dochádza k nerovnomernému rozloženiu tepla v kuchynskom riade	Poloha riadu nie je zvolená optimálne. ■ Umiestnite riad podľa pokynov. ■ Ak máte aj naďalej neuspokojivé výsledky varenia, v nastaveniach nastavte ukazovateľ pre nesprávne pozície kuchynského riadu (P24).  Je nastavená väčšia citlivosť na rozpoznanie nevhodnej polohy kuchynského riadu. Varná doska už neoznamuje iba nemožné polohy kuchynského riadu, ale aj nevhodné polohy.

## Všeobecné problémy alebo technické poruchy

Problém	Príčina a odstránenie
Nie je možné zapnúť varnú dosku.	Varná doska je bez prúdu. ■ Skontrolujte, či sa nespustil istič elektrickej inštalácie. Zavolajte kvalifikovaného elektrikára alebo servisnú službu Miele (minimálne istenie (viď typový štítok)).
	Eventuálne sa vyskytla technická porucha. ■ Odpojte varnú dosku asi na 1 minútu od elektrickej siete tak, že – vypnete spínač príslušného ističa alebo úplne vyskrutkujete tavnú poistku alebo – vypnete FI prúdový chránič. ■ Ak ani po opakovanom zapnutí/zaskrutkovaní ističa alebo prúdového chrániča nebude stále možné správdzkovať varnú dosku, zavolajte kvalifikovaného elektrikára alebo servisnú službu.

## Odstraňovanie problémov

Problém	Príčina a odstránenie
<p><b>Pri prevádzkovaní novej varnej dosky sa vytvára zápach alebo výpary.</b></p>	<p>Kovové časti sú chránené ošetrojúcim prostriedkom. Pri prvom uvedení varnej dosky do prevádzky vzniká zápach a prípadne aj výpary. Aj materiál indukčných cievok vylučuje v prvých hodinách prevádzky zápach. Pri každom ďalšom použití zápach slabne a nakoniec sa úplne vytratí. Zápach a prípadné vystupujúce výpary neznamenajú chybné zapojenie alebo poruchu prístroja a nie sú zdraviu škodlivé.</p>
<p><b>Po vypnutí varnej dosky je počuť prevádzkový zvuk.</b></p>	<p>Ventilátor chladenia beží tak dlho, pokým varná doska nevychladne a potom sa automaticky vypne.</p>
<p><b>Rôzne problémy s nastaveniami, napr. problémy so sieťovým pripojením</b></p>	<p>Zmeny nastavení môžu spôsobiť vzájomné konflikty. Kolísanie signálu WiFi môže spôsobiť konflikty.</p> <div style="border: 1px solid gray; padding: 5px; margin: 5px 0;"> <p>Ak obnovíte nastavenia z výroby, existujúce nastavenia sa vymažú. Zdokumentujte existujúce nastavenia, aby ste ich mohli neskôr obnoviť.</p> </div> <p>■ Obnovte nastavenia z výroby.</p> <p>Môžete obnoviť všetky nastavenia alebo len jednotlivé nastavenia, napríklad WiFi.</p>

## Servisná služba

---

Na adrese [www.miele.com/service](http://www.miele.com/service) získate informácie ako môžete sami odstrániť poruchy a o Miele náhradných dieloch.

### Kontakt pri poruchách

Pri poruchách, ktoré neviete sami odstrániť, informujte prosím Vášho špecializovaného predajcu Miele alebo servisnú službu Miele.

Servisnú službu Miele môžete vyžiadať online na [www.miele.com/service](http://www.miele.com/service). Kontaktné údaje servisnej služby Miele nájdete na konci tohto dokumentu.

Servisná služba potrebuje označenie modelu a sériové číslo (SN). Obidva údaje nájdete na výrobnom štítku.

### Typový štítok

Nalepte sem priložený typový štítok. Pritom dbajte na to, aby modelové označenie súhlasilo s údajmi na zadnej strane tohto dokumentu.

### Záruka

Záručná doba predstavuje 2 roky.

Ďalšie informácie nájdete na dodaných záručných podmienkach.

## Technické údaje

Frekvenčné pásmo ISM	2,400 GHz – 2,4835 GHz
Frekvencia RFID/NFC	13,56 Mhz
Vysielací výkon WiFi	≤ 100 mW
Prenosový výkon RFID/NFC	≤ 100 mW
Prenosový výkon BTLE	≤ 10 mW
Príkion vo vypnutom stave	≤ 0,5 W
Príkion pri pripojení na pohotovostný režim	≤ 2 W
Doba do automatického zapnutia vo vypnutom stave	10 Min.
Doba do automatického zapnutia pri pripojení na pohotovostný režim	10 Min.

## Údajové listy výrobku

Údajové listy výrobkov pre modely opísané v tomto návode na použitie a inštaláciu sú priložené.

## Informácie o elektrických varných doskách pre domácnosť

podľa nariadenia EÚ č. 66/2014

MIELE	
<b>Identifikačný kód modelu</b>	KM 8665 FR, KM 8665 FL
Typ varnej dosky	vstavaný
Počet zón a/alebo plôch na varenie	1
V prípade kruhových zón alebo plôch na varenie: priemer plochy užitočného povrchu na elektricky ohrievanú zónu na varenie V prípade nekruhových zón alebo plôch na varenie: dĺžka a šírka plochy užitočného povrchu na elektricky ohrievanú zónu alebo plochu na varenie	1. = 570 x 390 mm
Vypočítaná spotreba energie na zónu alebo plochu na varenie na kg (EC <sub>electric cooking</sub> )	1. = 184,5 Wh/kg
Spotreba energie varnej dosky vypočítaná na kg (EC <sub>electric hob</sub> )	184,5 Wh/kg
- Celá plocha / ľubovoľne voliteľné / Indukcia	

# Technické údaje

## Informácie o elektrických varných doskách pre domácnosť

podľa nariadenia EÚ č. 66/2014

MIELE	
<b>Identifikačný kód modelu</b>	KM 8685 FR, KM 8685 FL, KM 8685 FL MattFinish
Typ varnej dosky	vstavaný
Počet zón a/alebo plôch na varenie	1
V prípade kruhových zón alebo plôch na varenie: priemer plochy užitočného povrchu na elektricky ohrievanú zónu na varenie V prípade nekruhových zón alebo plôch na varenie: dĺžka a šírka plochy užitočného povrchu na elektricky ohrievanú zónu alebo plochu na varenie	1. = 740 x 380 mm
Vypočítaná spotreba energie na zónu alebo plochu na varenie na kg (EC <sub>electric cooking</sub> )	1. = 182,8 Wh/kg
Spotreba energie varnej dosky vypočítaná na kg (EC <sub>electric hob</sub> )	182,8 Wh/kg
- Celá plocha / ľubovoľne voliteľné / Indukcia	

## Informácie o elektrických varných doskách pre domácnosť

podľa nariadenia EÚ č. 66/2014

MIELE	
<b>Identifikačný kód modelu</b>	KM 8695 FR, KM 8695 FL, KM 8695 FL MattFinish
Typ varnej dosky	vstavaný
Počet zón a/alebo plôch na varenie	1
V prípade kruhových zón alebo plôch na varenie: priemer plochy užitočného povrchu na elektricky ohrievanú zónu na varenie V prípade nekruhových zón alebo plôch na varenie: dĺžka a šírka plochy užitočného povrchu na elektricky ohrievanú zónu alebo plochu na varenie	1. = 870 x 380 mm
Vypočítaná spotreba energie na zónu alebo plochu na varenie na kg (EC <sub>electric cooking</sub> )	1. = 183,5 Wh/kg
Spotreba energie varnej dosky vypočítaná na kg (EC <sub>electric hob</sub> )	183,5 Wh/kg
- Celá plocha / ľubovoľne voliteľné / Indukcia	

### **Prehlásenie o zhode**

Miele týmto prehlasuje, že táto sklokeramická varná doska s indukciou zodpovedá smernici 2014/53/EU.

Úplný text prehlásenia o zhode EÚ je k dispozícii na jednej z nasledujúcich internetových adries:

- Produkty, na stiahnutie [www.miele.sk](http://www.miele.sk)



Miele s.r.o.  
Twin City C  
Mlynské nivy 16  
821 09 Bratislava

Infolinka: 0800 643 531  
E-mail: [info@miele.sk](mailto:info@miele.sk)  
Internet: [www.miele.sk](http://www.miele.sk)

Miele & Cie. KG  
Carl-Miele-Straße 29  
33332 Gütersloh  
Nemecko

KM 8665 FR, KM 8665 FL, KM 8685 FR, KM 8685 FL,  
KM 8685 FL MattFinish, KM 8695 FR, KM 8695 FL,  
KM 8695 FL MattFinish