

## Instrucciones de manejo Sistema de planchado a vapor

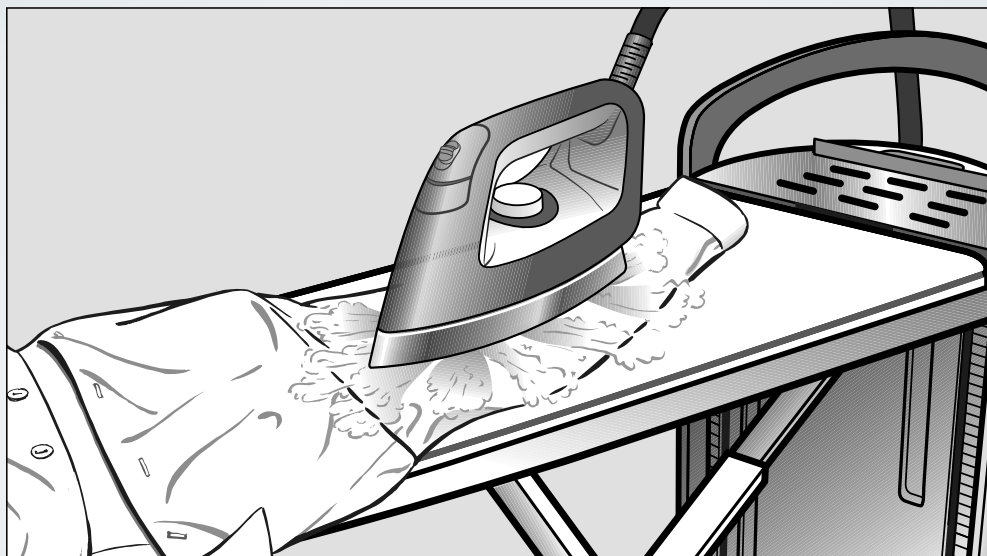

Es **imprescindible** que lea las instrucciones de manejo antes del emplazamiento, instalación y puesta en servicio de la secadora para evitar posibles daños tanto al usuario como al aparato.

# Su contribución a la protección del medio ambiente

---

## Eliminación del embalaje

El embalaje se utiliza para la manipulación y protege el aparato de los daños de transporte. Los materiales de embalaje se seleccionan en función de aspectos compatibles con el medio ambiente y de su eliminación y, por lo general, son reciclables.

La devolución de los embalajes al ciclo de los materiales ahorra materias primas. Utilice las opciones de recogida y devolución de materiales reciclables específicos. Su distribuidor Miele se encargará de retirar el embalaje de transporte.

## Reciclaje de aparatos inservibles

Los aparatos eléctricos y electrónicos contienen multitud de materiales valiosos. También contienen sustancias, mezclas y componentes concretos que eran necesarios para su funcionamiento y seguridad. En la basura doméstica, así como si se manipulan de forma incorrecta, pueden ser perjudiciales para la salud y causar daños en el medio ambiente. En ningún caso tire su aparato inservible en la basura doméstica.



En su lugar, utilice para ello los puntos de recogida y almacenamiento oficialmente establecidos para la entrega y reciclaje de aparatos eléctricos y electrónicos disponibles en el municipio, distribuidores o Miele. Usted es el único responsable legal de borrar cualquier dato personal disponible en el aparato a eliminar. La ley obliga a retirar sin destruir las pilas y baterías utilizadas que no estén totalmente inaccesibles en el aparato, así como las lámparas. Líve-los a un punto de recogida adecuado donde puedan ser entregados gratuitamente. Guarde el aparato inservible fuera del alcance de los niños hasta el momento de transportarlo al desguace.

<b>Su contribución a la protección del medio ambiente</b> .....	2
<b>Advertencias e indicaciones de seguridad</b> .....	6
<b>Descripción del aparato</b> .....	16
<b>Transporte</b> .....	19
<b>Montaje</b> .....	20
Cómo adaptar la altura de trabajo.....	21
<b>Conexión</b> .....	23
Conecte el enchufe de red .....	23
Retirar la plancha y el soporte de la manguera de vapor.....	24
Conectar la manguera de vapor.....	24
<b>Primera puesta en funcionamiento</b> .....	26
Determinar la dureza del agua .....	26
Determinar la dureza del agua con las tiras indicadoras .....	26
Realizar la primera puesta en servicio.....	27
Conectar el sistema de planchado a vapor .....	27
Ajuste de idioma.....	27
Ajustar el grado de dureza del agua .....	28
Primera puesta en funcionamiento finalizada .....	29
<b>Conexión</b> .....	30
Conectar el sistema de planchado a vapor.....	30
Llenar el depósito de agua.....	31
Retirar el depósito del agua .....	31
Introducir agua .....	31
Disposición de vapor .....	32
Calidades del agua.....	32
Selección de la temperatura de planchado.....	33
Función CoolDown .....	35
Función Auto-Off .....	35
<b>Planchado</b> .....	36
Plancha.....	36
Cómo planchar con vapor.....	37
Planchar sin vapor.....	38
Cómo planchar con la base antiadherente .....	38
Colocar la base antiadherente .....	38
Retirar la base antiadherente .....	39

# Contenido

---

Mesa de planchado activa .....	39
Función Extracción.....	39
Función Hinchado .....	39
Conexión y desconexión automática.....	39
Función Memoria.....	40
Superficie de planchado caliente.....	40
<b>Tobera de vapor (Steamer) .....</b>	<b>42</b>
Conectar el Steamer (tobera de vapor) .....	42
Uso de la tobera de vapor.....	44
Cepillo .....	45
Acoplar el cepillo.....	45
Retirar el cepillo.....	45
<b>Desconectar el sistema de planchado a vapor .....</b>	<b>46</b>
<b>Desmontaje.....</b>	<b>47</b>
Ajustar la mesa de planchado a la altura de trabajo más baja.....	47
Cómo plegar la mesa de planchado .....	48
Retirar la manguera de vapor. ....	49
Guardar la plancha.....	49
Guardar la tobera de vapor .....	49
Vaciar el depósito de agua.....	50
Cómo guardar el sistema de planchado a vapor .....	50
<b>Limpieza y mantenimiento.....</b>	<b>51</b>
Aclarado automático .....	51
Preparación del proceso de aclarado .....	51
Vaciar el cajón para el agua restante .....	51
Descalcificación .....	52
Notificación previa de descalcificación.....	53
Iniciar la descalcificación antes de tiempo .....	54
Proceso de descalcificación .....	54
Limpieza de la carcasa.....	62
Limpieza de la base de la plancha .....	62
Limpiar o cambiar la funda para la mesa de planchado .....	63
Limpieza del filtro de agua .....	64
<b>Accesorios especiales .....</b>	<b>68</b>
Accesorios.....	68
Base antiadherente .....	68
Funda de la mesa de planchado.....	68
Tobera de vapor (Steamer).....	68

Productos de mantenimiento .....	69
Pastillas descalcificadoras para el sistema de planchado a vapor .....	69
<b>¿Qué hacer si ...?</b> .....	70
Solución de pequeñas anomalías .....	71
Mensajes del display .....	78
<b>Servicio Post-Venta</b> .....	83
Garantía .....	83
<b>Conexión eléctrica</b> .....	84
<b>Datos técnicos</b> .....	85

## Advertencias e indicaciones de seguridad

---

⚠ Este sistema de planchado a vapor cumple todas las normas de seguridad vigentes. Sin embargo, el manejo indebido o incorrecto del mismo puede causar daños materiales y entrañar peligros para la seguridad del usuario.

Lea las presentes instrucciones de manejo del sistema de planchado a vapor antes de la puesta en servicio. En ellas encontrará importantes indicaciones relativas a la seguridad, el uso y el mantenimiento del sistema de planchado a vapor. De este modo se protege Ud. y evita daños en el sistema de planchado a vapor.

Guarde las instrucciones de manejo y entréguelas al nuevo propietario en caso de venta posterior del aparato.

### Uso apropiado

- ▶ Este sistema de planchado a vapor está concebido para ser utilizado con fines y en entornos domésticos.
- ▶ El sistema de planchado a vapor se puede utilizar exclusivamente para alisar aquellos tejidos en cuyas etiquetas de cuidado se indica el alisado.
- ▶ Utilice el sistema de planchado a vapor únicamente en entornos domésticos para las aplicaciones descritas en las instrucciones de manejo. Quedan terminantemente prohibidas otras aplicaciones, ya que podrían resultar peligrosas. Miele no se hace responsable de daños ocasionados por el uso indebido o por el manejo incorrecto del aparato.
- ▶ Este sistema de planchado a vapor puede ser utilizado por niños a partir de ocho años y por personas con capacidades físicas, sensoriales o mentales reducidas o con falta de experiencia y conocimientos, siempre y cuando estén bajo supervisión o hayan recibido instrucciones sobre su uso de forma segura y comprendan los peligros que conlleva. Los niños no deben jugar con el sistema de planchado a vapor. En ningún caso será un niño el encargado de llevar a cabo la limpieza y el mantenimiento sin supervisión.

## **Advertencias e indicaciones de seguridad**

---

- ▶ El sistema de planchado a vapor no es apto para el uso en zonas exteriores.

# Advertencias e indicaciones de seguridad

---

## Niños en casa

- ▶ Los niños menores de ocho años únicamente podrán encontrarse en las proximidades del sistema de planchado a vapor si están vigilados.
- ▶ El uso del sistema de planchado a vapor por parte de niños mayores de ocho años sin supervisión está permitido solamente si se les ha explicado el manejo del aparato de tal forma que puedan utilizarlo de forma segura. Los niños deben poder reconocer los posibles peligros originados por un manejo incorrecto del mismo.
- ▶ Los niños no deben limpiar o conectar el sistema de planchado a vapor sin supervisión.
- ▶ Preste continua atención a los niños que se encuentren cerca del sistema de planchado a vapor. No deje jamás que los niños jueguen con el aparato.
- ▶ Asegúrese de que los niños menores de ocho años no puedan alcanzar la plancha, la manguera de vapor o el cable de conexión del sistema de planchado a vapor durante el funcionamiento o el enfriamiento.

Miele recomienda que no se permita a los niños utilizar el sistema de planchado a vapor sin supervisión hasta que tengan 14 años o más.

### ▶ ¡Peligro de ahogamiento!

Los niños al jugar podrían quedar enrollados en el material de embalaje (p. ej. plásticos) o cubrirse la cabeza con ellos y ahogarse. Mantenga el material del embalaje fuera del alcance de los niños.



## Seguridad técnica

- ▶ Antes del montaje, compruebe si el sistema de planchado a vapor presenta daños externos visibles. ¡No ponga nunca en funcionamiento un sistema de planchado a vapor defectuoso, ya que puede entrañar peligros para la seguridad del usuario!
- ▶ Asegúrese de que la plancha del sistema de planchado a vapor no presente daños. La plancha no se debe utilizar, en caso de que se haya caído, cuando presenta daños visibles o tiene fugas.
- ▶ Asegúrese de que los valores de tensión (tensión y frecuencia) de la red eléctrica local coinciden con los datos de tensión de la ficha técnica del sistema de planchado a vapor antes de conectar el cable de conexión de red a la base del enchufe.

En caso de duda, consulte a un técnico electricista especializado los valores de tensión de la red eléctrica local. Durante la conexión a una tensión distinta a la de la ficha técnica se pueden producir anomalías en el funcionamiento o producirse un fallo en el sistema de planchado a vapor.

- ▶ Extraiga y desenrolle completamente el cable de conexión del sistema de planchado a vapor del compartimento de almacenamiento (inferior).
- ▶ Un cable de conexión dañado solo podrá sustituirse por otro cable de conexión especial del mismo tipo (disponible en el Servicio Post-venta Miele). Por razones de seguridad, únicamente el personal cualificado autorizado por Miele o el Servicio Post-venta podrá realizar el cambio.
- ▶ Si el paño para la mesa de planchar está dañado, no utilice el sistema de planchado a vapor.

Un paño dañado puede poner en peligro su seguridad.

No utilice nunca el sistema de planchado a vapor sin el paño para la mesa de planchar.

Sustitúyalo siempre por un recambio original de .

## Advertencias e indicaciones de seguridad

---

- ▶ La seguridad eléctrica de este sistema de planchado a vapor solo queda garantizada cuando se conecta a un sistema de toma de tierra instalado de acuerdo con la correspondiente normativa vigente. Es imprescindible que la instalación cumpla con dichos requisitos. En caso de duda, haga verificar la instalación del edificio por parte de un técnico autorizado. No podrán reclamarse a Miele daños y perjuicios que se ocasionen por la falta de una toma de tierra o por el estado defectuoso de la misma (p. ej., descarga eléctrica).
- ▶ La conexión del sistema de planchado a vapor a la red eléctrica no deberá de realizarse a través de dispositivos de varios enchufes o cables de prolongación, ya que no garantizan la seguridad necesaria del aparato (p. ej. peligro de sobrecalentamiento).
- ▶ El sistema de planchado a vapor cumple todas las normas de seguridad vigentes. Las reparaciones inadecuadas pueden provocar peligros imprevisibles para el usuario, de los que el fabricante no se responsabiliza. Únicamente el personal autorizado por Miele podrá llevar a cabo las tareas de reparación, ya que de lo contrario no podrá reclamarse el derecho de garantía por daños posteriores.
- ▶ Las piezas defectuosas han de sustituirse únicamente por piezas de repuesto originales de Miele conformes a las especificaciones. Únicamente con estas piezas garantiza Miele el total cumplimiento de los requisitos de seguridad.

## Advertencias e indicaciones de seguridad

---

- ▶ Durante las reparaciones y los trabajos de instalación y mantenimiento el sistema de planchado a vapor deberá estar desconectado de la red eléctrica. El sistema de planchado a vapor estará desconectado de la red eléctrica cuando:
  - se ha desconectado de la red el sistema de planchado a vapor o
  - se ha desconectado el fusible de la instalación eléctrica de la vivienda o
  - el fusible roscado general está completamente desenroscado.
- ▶ Los dispositivos de seguridad y los elementos de manejo del sistema de planchado a vapor no deberán presentar daños, estar retirados ni colocados.
- ▶ Utilice el sistema de planchado a vapor únicamente, cuando todas las piezas de revestimiento exterior desmontables estén montadas y, de esta manera, no haya acceso a las piezas conductoras de corriente o giratorias.
- ▶ No se puede colocar ningún recipiente abierto con líquido en el sistema de planchado a vapor.
- ▶ Si se detecta una fuga de líquido de los depósitos o se derrama sobre el sistema de planchado a vapor, debe desconectarse inmediatamente la clavija. Si penetra líquido en el sistema de planchado a vapor, no se debe poner en funcionamiento. Póngase en contacto con el Servicio Post-venta de Miele.
- ▶ El sistema de planchado a vapor no deberá ponerse en funcionamiento en lugares no fijos (p. ej., embarcaciones).

# Advertencias e indicaciones de seguridad

---

## Uso apropiado

 Peligro de quemaduras por componentes calientes y vapor.

La base y las zonas adyacentes de la plancha, así como las toberas del Steamer (tobera de vapor), se calientan mucho durante el funcionamiento. El vapor que sale puede causar quemaduras graves.

Evite el contacto directo con el vapor que sale, la base de la plancha y las toberas.

No dirija la base de la plancha o el Steamer (tobera de vapor) hacia otras personas, animales o aparatos eléctricos de cualquier tipo.

- ▶ Este sistema de planchado a vapor deberá emplearse exclusivamente para uso doméstico y no para fines industriales.
- ▶ No utilice ningún dispositivo de limpieza de alta presión ni por chorro de agua para limpiar el sistema de planchado a vapor.
- ▶ Limpie el sistema de planchado a vapor únicamente cuando esté frío.
- ▶ Existe riesgo de aplastamiento. No introduzca la mano entre las piezas móviles cuando monte, desmonte o ajuste la altura del sistema de planchado a vapor.
- ▶ Coloque el sistema de planchado a vapor únicamente sobre una superficie plana y estable. Utilice el sistema de planchado a vapor solo cuando esté montado. La plancha debe utilizarse y colocarse sobre una superficie plana y estable.
- ▶ El sistema de planchado a vapor deberá estar montado para poder planchar. La tobera de vapor también se puede utilizar con la mesa de planchado plegada hacia arriba.
- ▶ Tienda el cable de conexión desenrollado de forma que no exista riesgo de tropezarse.

## Advertencias e indicaciones de seguridad

---

- ▶ Existe un alto riesgo de sufrir quemaduras cuando la base de la plancha está caliente o si se tocan las boquillas de la tobera de vapor. Esto se indica claramente mediante el símbolo de advertencia «Cuidado con la superficie caliente» () de la plancha.
- ▶ No utilice **nunca** exclusivamente agua totalmente desalinizada (p. ej. agua destilada para baterías) para rellenar el depósito de agua, ya que esto podría causar anomalías en el funcionamiento del sistema de planchado a vapor.
- ▶ Sitúe la plancha siempre en horizontal sobre la superficie de apoyo del sistema de planchado a vapor. Al hacerlo, cerciúrese de que la función de vapor de la plancha esté desconectada y de que la base de la plancha no sobresalga por ninguno de los lados. No coloque la plancha en otros lugares, ya que de lo contrario existe riesgo de incendio.
- ▶ ¡Riesgo de quemaduras! La plancha se calienta cuando permanece largo tiempo sobre la superficie de apoyo. Evite el contacto directo con la superficie de apoyo.
- ▶ ¡Peligro de sufrir quemaduras! No dirija el chorro ni las boquillas de vapor hacia las personas, animales o dispositivos eléctricos de cualquier tipo.
- ▶ ¡Peligro de sufrir quemaduras! Tampoco dirija el chorro de vapor sobre partes del cuerpo cubiertas de ropa. La vestimenta intensifica las quemaduras de la piel.
- ▶ Desconecte el sistema de planchado a vapor antes de desenchufar la clavija de conexión a la red eléctrica.
- ▶ No tire del cable de conexión de red, sino de la clavija para sacarlo del enchufe. Sujete siempre la clavija cuando la retire del enchufe.
- ▶ No deje nunca sin supervisión el sistema de planchado a vapor listo para funcionar. Retire la clavija del enchufe cuando se aleje del sistema de planchado a vapor.

## Advertencias e indicaciones de seguridad

---

- ▶ No toque el cable de conexión ni la manguera de vapor con la base caliente de la plancha, ya que de lo contrario podrían resultar dañados.
- ▶ Durante la descalcificación, la plancha o el Steamer (tobera de vapor) no deben estar conectados al sistema de planchado a vapor.
- ▶ No guarde la plancha **conectada** en el compartimento de almacenamiento, ya que esto podría provocar daños en el sistema de planchado a vapor.
- ▶ No utilice el cajón para el agua restante para guardar accesorios o similares. El cajón para el agua restante sirve exclusivamente para recoger agua.
- ▶ No coloque ningún objeto en los distintos orificios del sistema de planchado a vapor. No ponga este último en funcionamiento cuando haya algún orificio bloqueado.
- ▶ No cuelgue ninguna prenda en el sistema de planchado plegado. Existe el riesgo de que el sistema de planchado a vapor vuelque a causa de la acción de palanca.
- ▶ Evite planchar sobre elementos especialmente duros o con bordes afilados. Podría dejar marcas en la base de la plancha.
- ▶ Nunca coloque el sistema de planchado a vapor cerca de gasolina, petróleo u otros productos inflamables. ¡Existe peligro de incendio y explosión!
- ▶ Utilice el sistema de planchado a vapor exclusivamente dentro de edificios con una temperatura ambiente de entre 10 °C y 40 °C.

Las temperaturas que rondan el punto de congelación, las elevadas temperaturas y la humedad afectan a la capacidad de funcionamiento del sistema de planchado a vapor.

## **Advertencias e indicaciones de seguridad**

---

▶ No emplace el sistema de planchado a vapor en habitaciones con peligro de congelación, ya que si se congela el agua del depósito, del generador de vapor o de la manguera de vapor, pueden producirse daños en el aparato.

### **Uso de los accesorios**

▶ Los accesorios pueden acoplarse o montarse solo si están expresamente autorizados por Miele. El montaje de piezas no autorizadas invalidará todo derecho de garantía.

## Descripción del aparato

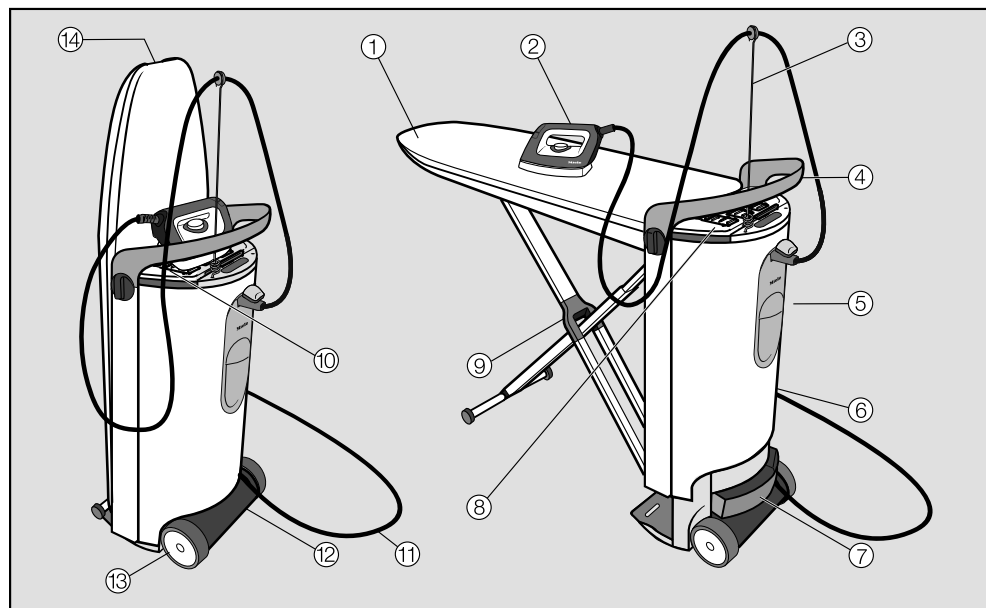

- ① Mesa de planchado
- ② Plancha con manguera de vapor
- ③ Soporte para la manguera de vapor
- ④ Mango
- ⑤ Depósito de agua
- ⑥ Torre
- ⑦ Depósito del agua restante
- ⑧ Compartimento de almacenamiento (superior)  
Para la plancha
- ⑨ Armazón en X de la mesa de planchado
- ⑩ Superficie de apoyo para la plancha
- ⑪ Cable de conexión eléctrica
- ⑫ Compartimento de almacenamiento (inferior)  
Para el cable de conexión a la red, el Steamer (tobera de vapor)\* y la base antiadherente
- ⑬ Ruedas
- ⑭ Tirador de desbloqueo  
Para el montaje del centro de planchado a vapor

\*forma parte del equipamiento del sistema de planchado a vapor B 4847 y se puede adquirir para los sistemas de planchado a vapor B 4312 y B 4826 como accesorio especial.



## Descripción del aparato

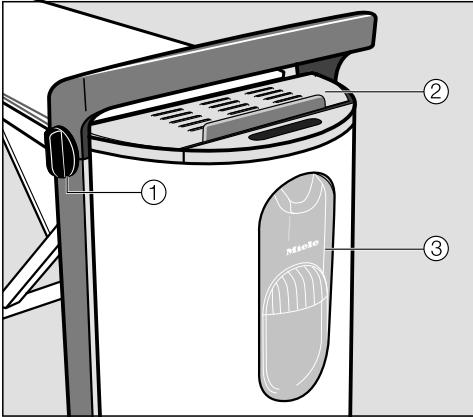

Torre

- ① Mando giratorio para ajustar la altura y para el desmontaje
- ② Superficie de apoyo para la plancha
- ③ Conexión a vapor

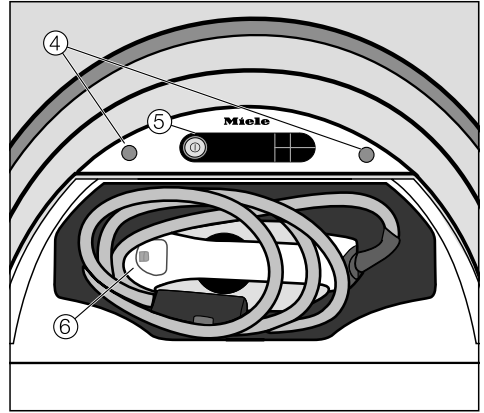

Torre (vista superior) con compartimento de almacenamiento abierto (arriba)

- ④ Alojamiento para el soporte de la manguera de vapor
- ⑤ Panel de mandos
- ⑥ Plancha con manguera de vapor

## Descripción del aparato

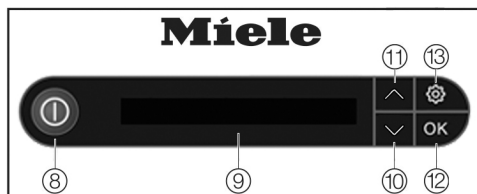

Panel de mandos en la torre

- ⑧ Tecla On/Off ⏻  
Conecta o desconecta el sistema de planchado a vapor.
- ⑨ Display  
Muestra avisos y solicitudes de acciones para el usuario.
- ⑩ Tecla de flecha ∨  
Se ilumina cuando se ofrecen otras opciones de selección o el texto de la pantalla excede una línea. Se desplaza por la lista de selección hacia abajo o disminuye los valores.
- ⑪ Tecla de flecha ∧  
Se ilumina cuando se ofrecen otras opciones de selección o el texto de la pantalla excede una línea. Se desplaza por la lista de selección hacia arriba o aumenta los valores.
- ⑫ Tecla OK  
Confirma la selección o la indicación en el display.
- ⑬ Tecla ⚙️  
Abre el menú Ajustes. Abre el menú de ajustes podrá ajustar el idioma y el nivel de dureza del agua en todo momento o iniciar el proceso de descalcificación.

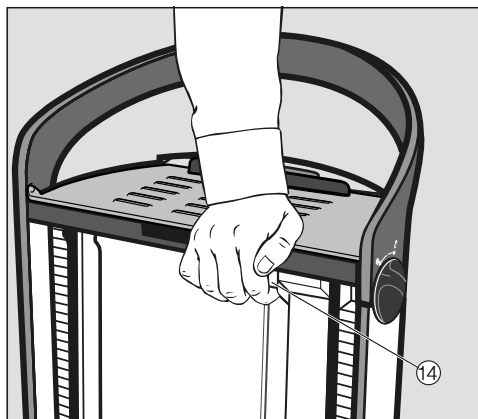

- ⑭ Tecla *Desbloqueo de emergencia/ Emergency Release*  
Desbloquea el sistema de planchado a vapor. Esta tecla solo es necesaria cuando no se puede enclavar la mesa de planchado en la posición final durante el montaje o desmontaje (ver el capítulo «¿Qué hacer si...?»).

Algunos consejos del display tienen varias líneas y para poder leerlos por completo debe desplazarse utilizando las flechas ∨ o ∧.

**⚠ Peligro de sufrir daños y lesiones si se desbloquea la mesa de planchado.**

Si se transporta o se levanta el sistema de planchado a vapor cuando está montado, el bloqueo de la mesa de planchado se puede soltar.

Transporte el sistema de planchado a vapor únicamente cuando está plegado.

El sistema de planchado a vapor está equipado con 2 ruedas. Estas permiten arrastrar el sistema de planchado a vapor sobre superficies lisas cuando está plegado.

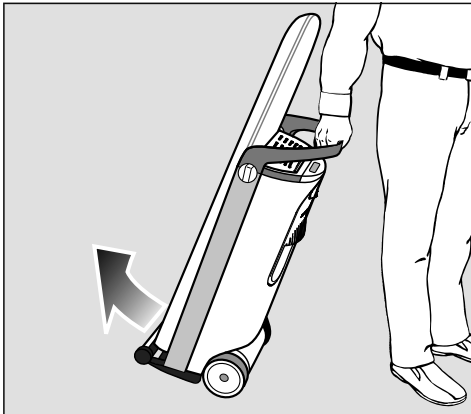

- Sujete el sistema de planchado a vapor por el mango e inclínelo ligeramente hacia usted hasta que se liberen las ruedas.

De esta forma se pueden sortear obstáculos tales como bordes de alfombras, umbrales de puertas o escalones individuales.

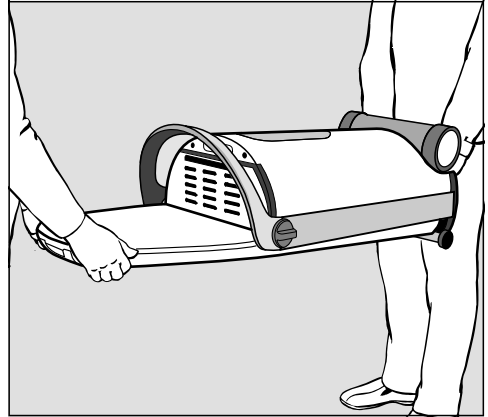

- Transporte siempre el sistema de planchado a vapor entre 2 personas cuando se suban escaleras. La mesa de planchado siempre deberá estar en la parte inferior.

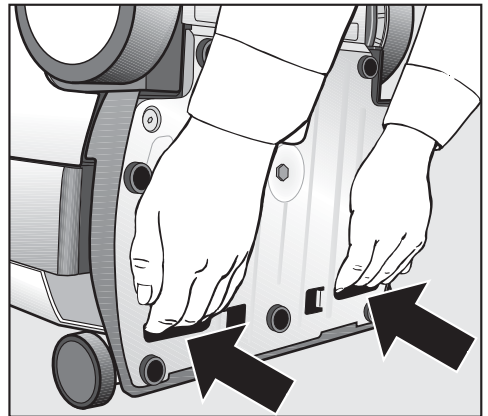

- Utilice para el transporte las dos asas situadas en la parte inferior del aparato.

## Montaje

- Desplace el sistema de planchado a vapor a su lugar de instalación.

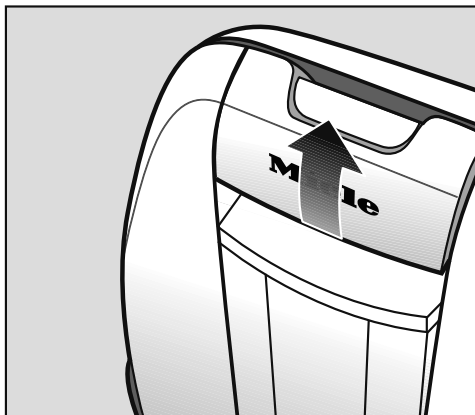

- Tire del tirador de desbloqueo hacia arriba con una mano.

Esto libera el bloqueo de la tabla de planchar y el marco en X se despliega.

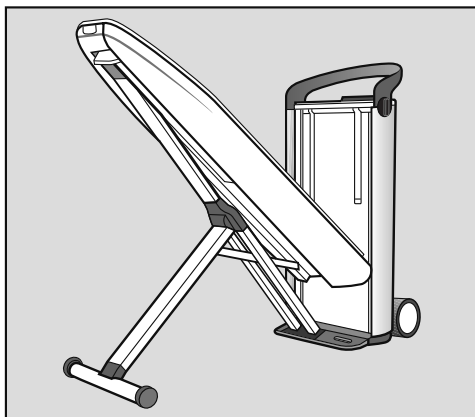

- Continúe tirando del tirador de desbloqueo mientras guía la mesa de planchado hasta la posición 45°.

La mesa de planchado se mantiene independientemente en esta posición.

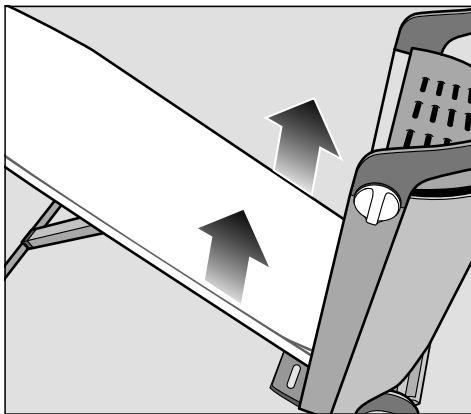

- Tire de la mesa hacia arriba con ambas manos en posición horizontal hasta que encaje de forma audible en ambos lados de la torre.

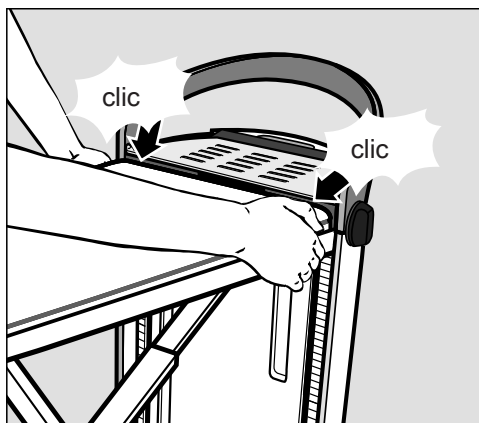

- Asegúrese de que está bloqueada en la torre por ambos lados.

Para que el ajuste de la altura y el ventilador de la mesa funcionen, es necesario que se encajen en ambos lados.

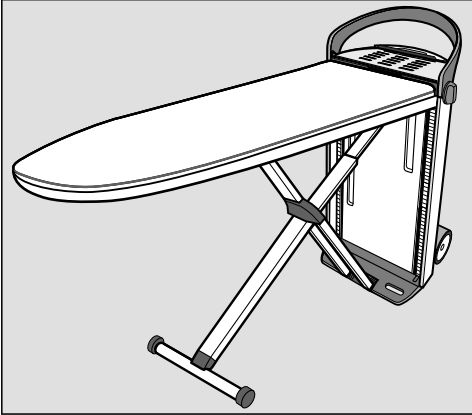

De este modo se realiza el montaje del sistema de planchado a vapor. Esto corresponde a la altura de trabajo más baja, aproximadamente 83 cm.

## Cómo adaptar la altura de trabajo

Es posible personalizar la altura del sistema de planchado a vapor. La altura máxima equivale aprox. a 102 cm.

Durante el ajuste de altura, cerciórese de que el cable de conexión eléctrica no queda aprisionado.

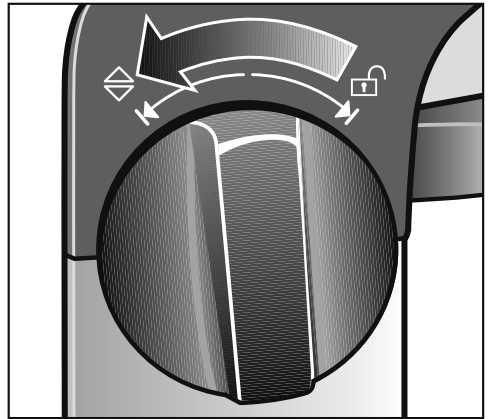

- Gire uno de los dos mandos giratorios que se encuentran a los lados del mango de la torre hasta el tope en la dirección . Sujete el mando giratorio en esta posición de forma que quede fijo.

## Montaje

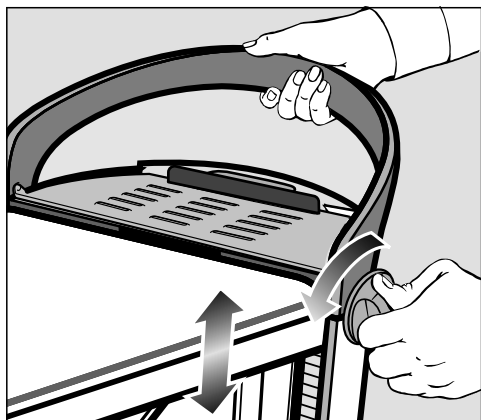

- Tire al mismo tiempo con la otra mano del mango de la torre hacia arriba o empuje el mango hacia abajo.

Al realizar el ajuste de altura, nunca presione directamente sobre la mesa de planchado.

Adopte siempre el ajuste de altura sobre el mango de la torre.

- En cuanto alcance su altura de trabajo personal, suelte el mando giratorio.

El mando giratorio retrocede de nuevo a la posición central. La mesa de planchado se mantiene en la posición ajustada.

Como medida adicional de estabilización, al poner una carga sobre la mesa de planchado, esta encaja de forma audible. De esta forma se establece por partida doble la altura de trabajo que haya seleccionado.

**Consejo:** Ajuste la altura de la mesa de planchado a aproximadamente la altura de su cadera para que pueda trabajar cómodamente.

## Conecte el enchufe de red

El sistema de planchado a vapor está provisto de una base de enchufe con toma de tierra adecuada para 220-240 V CA de 50-60 Hz.

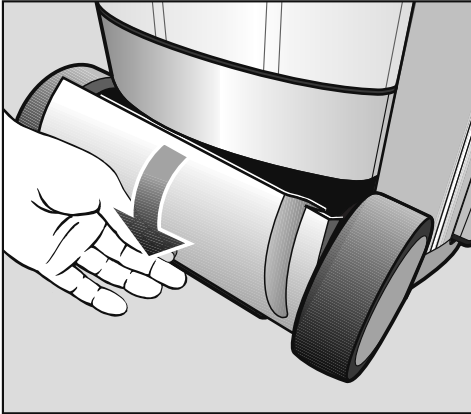

- Abra el compartimento de almacenamiento (inferior) inclinando la tapa hacia abajo.

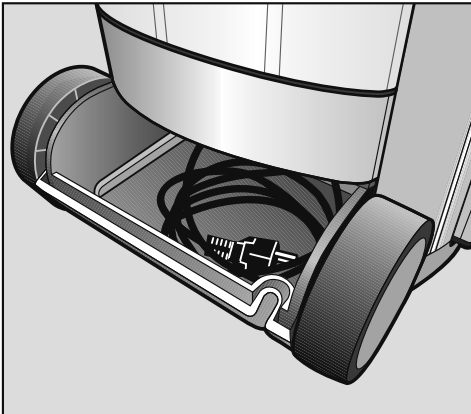

- Extraiga totalmente el cable de conexión eléctrica del compartimento de almacenamiento (inferior).

- Introduzca la clavija de red en una base de enchufe con toma de tierra apropiada (véase el capítulo «Conexión eléctrica»).

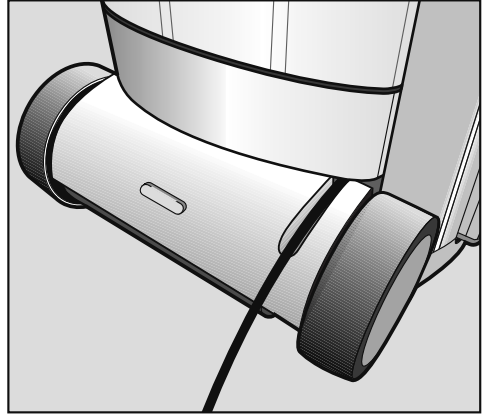

- Introduzca el cable de conexión a través de la ranura situada en la tapa.
- Cierre el compartimento de almacenamiento (inferior).

Asegúrese de que al cerrarlo el cable de conexión no quede aprisionado entre la tapa y la carcasa o entre las ruedas y la torre.

## Conexión

### Retirar la plancha y el soporte de la manguera de vapor

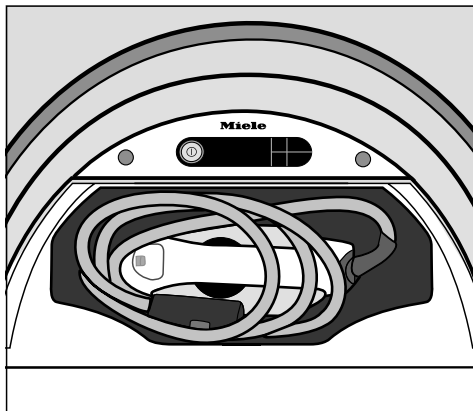

- Abra la tapa del compartimento de almacenamiento (superior) de la torre.
- Saque la plancha.
- Cierre el compartimento.

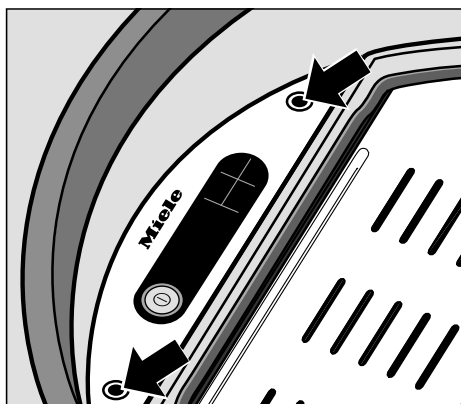

- Introduzca el soporte de la manguera de vapor suministrado en uno de los alojamientos previstos.

**Consejo:** Utilice el alojamiento del mismo lado en el que está planchando.

El funcionamiento del sistema de planchado a vapor es adecuado para diestros y zurdos. Su manejo está optimizada para ambas partes.

### Conectar la manguera de vapor

- Abata la tapa de la conexión de vapor hacia arriba.

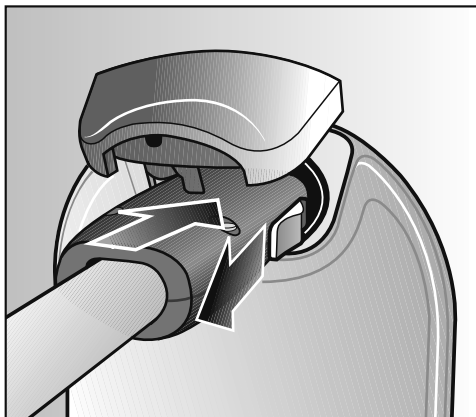

- Tire hacia atrás del interruptor deslizante situado en el conector.
- Enchufe el conector en la conexión de vapor.
- Suelte el interruptor deslizante situado en el conector después de que encaje en la conexión de vapor.

En este punto la plancha ya está conectada a la conexión de vapor.



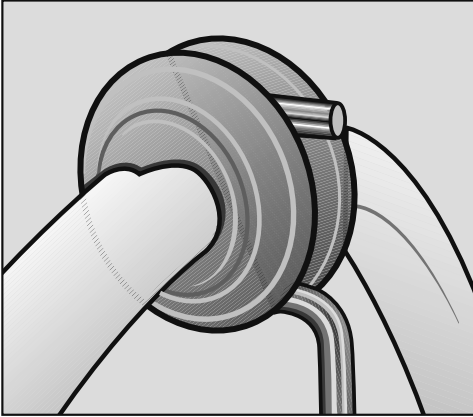

- Introduzca la manguera de vapor en el anillo de goma situado en el soporte de la manguera de vapor.

Asegúrese de que la manguera de vapor se encuentra en una posición fija y de que no esté girado.

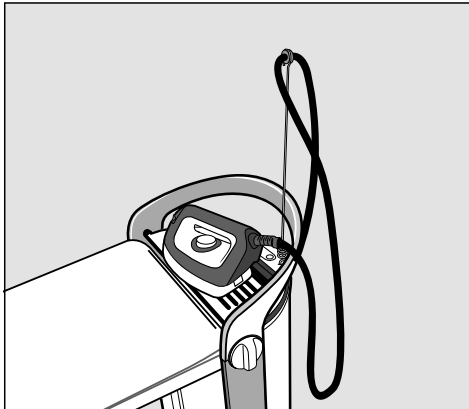

- Para evitar daños en el paño para la mesa de planchado o que este se decolore, coloque siempre la plancha sobre la superficie de apoyo antes de empezar a planchar y durante las pausas de planchado.

⚠ Peligro de vuelco cuando se coloca la plancha en el extremo.

Una plancha colocada de canto puede volcarse fácilmente y caerse. Coloque siempre la plancha hacia abajo en la superficie de apoyo.

⚠ Peligro de quemaduras por superficie de apoyo caliente.

La superficie se calienta si la plancha se deposita durante mucho tiempo. Evite el contacto directo con la superficie de apoyo.

Toque únicamente el asa de la tapa.

Es imprescindible desconectar la función de vapor continuo antes de encender el sistema de planchado a vapor y antes de colocar la plancha. Si la función de vapor continuo no se termina, aparece en la pantalla el mensaje ⚠ Soltar tecla Vapor.

En este caso, desbloquee la tecla  presionando el pasador situado sobre la plancha hacia adelante (ver el capítulo "Planchar").

Puede formarse condensación en la superficie de apoyo. Esto no afecta al funcionamiento del sistema de planchado a vapor.

# Primera puesta en funcionamiento

- Retire todas las piezas del embalaje del sistema de planchado a vapor antes de la primera puesta en funcionamiento (p. ej., la lámina de la tapa).

## Determinar la dureza del agua

El sistema de planchado a vapor deberá estar ajustado a la dureza del agua existente en su domicilio para que funcione correctamente y el requerimiento de descalcificación se muestre en el momento oportuno.

La dureza del agua indica la cantidad de cal que hay disuelta en el agua. Cuanta más cal haya disuelta en el agua, más dura será esta, y cuanto más dura sea el agua, más a menudo habrá que descalcificar el sistema de planchado a vapor.

La empresa de abastecimiento/empresa municipal local le proporcionará información sobre la dureza del agua. A menudo también se puede encontrar esta información en Internet y en la página de inicio de la empresa de abastecimiento/empresa municipal de suministro de agua.

De forma alternativa también puede determinar la dureza aproximada del agua con las tiras indicadoras suministradas.

## Determinar la dureza del agua con las tiras indicadoras

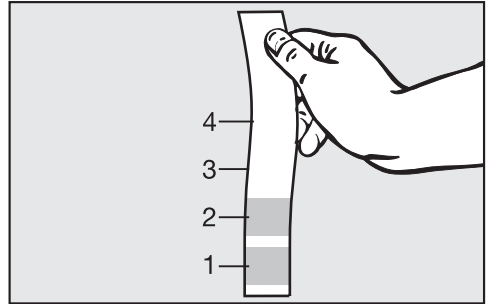

- Sumerja las tiras indicadoras en el agua durante aprox. 1 segundo.
- Extraiga de nuevo las tiras indicadoras y sacúdalas para eliminar el agua de las mismas.

Transcurrido alrededor de un minuto, podrá leer la dureza del agua mediante la coloración de las tiras indicadoras de la siguiente tabla:

Rango de dureza en las tiras indicadoras

Tiras indicadoras de la dureza del agua	Dureza del agua
4 campos verdes	< 3° dH
1 campo rojo	< 4° dH
2 campos rojos	> 7° dH
3 campos rojos	> 14° dH
4 campos rojos	> 21° dH

**Consejo:** En caso de una posterior avería, facilitará las tareas de reparación al Servicio Post-venta si conoce la dureza del agua. Para tal fin, indique aquí su dureza del agua: ..... °dH

# Primera puesta en funcionamiento

## Realizar la primera puesta en servicio

- Lleve a cabo los siguientes pasos durante la primera puesta en servicio:

### Conectar el sistema de planchado a vapor

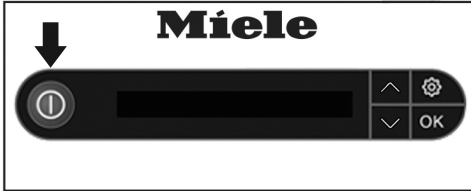

- Pulse la tecla ① del panel de control de la torre.



En el display se mostrará la pantalla de bienvenida durante varios segundos. A continuación, será guiado a lo largo de los siguientes ajustes que se muestran en el display:

## Ajuste de idioma



- Seleccione el idioma deseado con la ayuda de las flechas ∨ o ∧.



- Confirme su selección con la tecla OK.

El idioma se puede modificar en todo momento mediante el menú ajustes (tecla ⚙️, punto de menú Idioma 🗨️).

# Primera puesta en funcionamiento

## Ajustar el grado de dureza del agua



Antes de poder ajustar el grado de dureza del agua, deberá confirmar con la tecla OK el mensaje del display **i** Ajustar dureza del agua....

En el sistema de planchado a vapor se ajusta la dureza del agua en niveles entre 1 y 10.

En la siguiente tabla encontrará el nivel de dureza del agua que se debe ajustar en su sistema de planchado a vapor:

°dH	mmol/l	°f	Ajuste
1-4	0,2-0,7	2-7	Grado 1
5-7	0,9-1,3	9-13	Grado 2
8-11	1,4-2,0	14-20	Grado 3
12-15	2,2-2,7	22-27	Grado 4
16-20	2,9-3,6	29-36	Grado 5
21-25	3,8-4,5	38-45	Grado 6
26-30	4,7-5,4	47-54	Grado 7
31-36	5,6-6,5	56-65	Grado 8
37-45	6,7-8,1	67-81	Grado 9
46-70	8,3-12,6	83-126	Grado10



- Seleccione en el panel de mandos con las flechas  $\nabla$  o  $\blacktriangle$  el nivel de dureza del agua que hay en su domicilio.

**Consejo:** Ajuste siempre el valor mayor cuando haya variaciones (p. ej., 37 - 50 °dH) de la dureza del agua (en este ejemplo 50 °dH = Grado10).

Asegúrese de que ajusta el grado correcto de dureza del agua.

Los derechos de la garantía se pierden cuando se lleva a cabo un ajuste incorrecto.

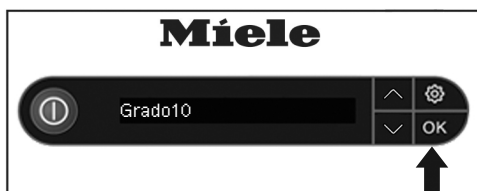

- Confirme su selección pulsando la tecla OK.

Ahora el sistema de planchado a vapor está ajustado a la dureza del agua indicada.

El grado de dureza del agua se puede modificar en todo momento a través del menú ajustes (tecla , punto de menú Dureza del agua).

# Primera puesta en funcionamiento

---

## Primera puesta en funcionamiento finalizada

Con esto finalizan los ajustes para la primera puesta en funcionamiento. El mensaje **i** 1 puesta funcionam. finalizada se muestra en el display. Confirme dicho mensaje pulsando la tecla OK.

Por lo general, el sistema de planchado a vapor realiza un aclarado automático después de la primera puesta en funcionamiento.

Tan solo puede desconectar o continuar utilizando el sistema de planchado a vapor.

Al realizar la primera puesta en funcionamiento se puede generar humo durante la fase de calentamiento. Dicho humo desaparece con el uso.

Al utilizar el sistema de planchado a vapor se oyen ruidos de bombeo, cocción y golpeteo. Estos ruidos son normales durante el funcionamiento y no indican un funcionamiento anómalo.

## Conexión

### Conectar el sistema de planchado a vapor



- Pulse la tecla ① del panel de control de la torre para conectar el sistema de planchado a vapor.

La tecla ① se ilumina y en el display se muestra la pantalla de bienvenida durante algunos segundos.

Si la plancha aún no hubiera sido conectada a la conexión a vapor antes de encenderla, en el display se mostrará el mensaje **i** Colocar manguera. En este caso se deberá introducir la manguera de vapor en la conexión para vapor (ver el capítulo "Conexión").

En caso de que se bloquee la tecla Vapor **⏏**, mientras el sistema de planchado esté conectado, en el display aparecerá el mensaje **⚠** Soltar tecla Vapor. En este caso, desbloquee la tecla Vapor presionando el pasador situado sobre la plancha hacia adelante (ver el capítulo "Planchar").

A continuación aparece el mensaje **⋮** Fase calentam. en el display. El sistema de planchado a vapor comienza a calentarse. Durante la fase de calentamiento puede salir un poco de vapor de la plancha.

En cuanto la plancha de vapor está lista para funcionar y se dispone de vapor, esto se indica en el display mediante el mensaje **⏏** Listo.

En función de la duración en funcionamiento, el sistema de planchado a vapor puede llevar a cabo un aclarado automático después de conectarlo (ver el capítulo "Aclarado automático") o solicitar la descalcificación (ver el capítulo "Descalcificar").

No se podrá planchar con el sistema de planchado a vapor durante el proceso de aclarado o de descalcificación.

## Llenar el depósito de agua

Si el depósito de agua estuviera vacío o no se hubiera colocado en la torre, esto se indicará en el display mediante el mensaje  Llenar depós. agua.

## Retirar el depósito del agua

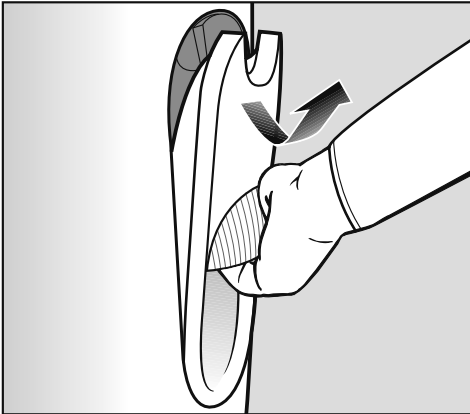

- Sujete el depósito de agua por el asa.
- Tire del asa hacia abajo.

Con ello el depósito de agua se desenclava del soporte.

- Extraiga el depósito de agua hacia arriba.

Al extraerlo es posible que el depósito de agua gotee un poco mientras se cierra la válvula del mismo.

**Consejo:** El goteo se puede evitar extrayendo lentamente el depósito de agua.

## Introducir agua

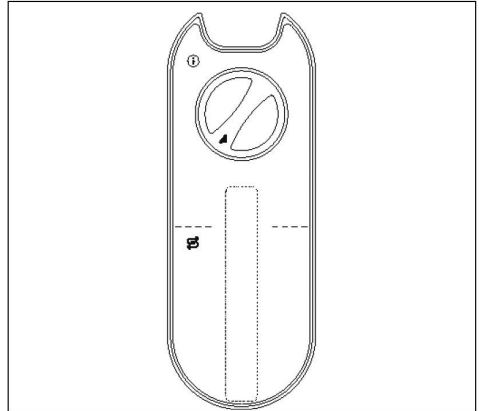

- Abra el cierre roscado situado en la parte posterior del depósito de agua girándolo en sentido contrario a las agujas del reloj (hacia la izquierda).
- Retire el cierre de rosca.
- Llene el depósito de agua con agua limpia del grifo (temperatura del agua aprox. 15 - 35 °C).

**Consejo:** Si el depósito de agua se inclina hacia una posición tumbada (horizontal), también puede rellenar el depósito de agua en grifos muy planos.

- Vuelva a colocar el cierre de rosca en el orificio del depósito de agua.
- Cierre el tapón de rosca girándolo hasta el tope en el sentido de las agujas del reloj (hacia la derecha).
- Coloque de nuevo el depósito de agua en la torre.

El depósito se puede retirar en cualquier momento para llenarlo (incluso durante el proceso de planchado). La cantidad de agua necesaria depende de la cantidad de vapor utilizada.

# Conexión

## Disposición de vapor



Después de colocar el depósito de agua tendrá que esperar hasta que se indique la disponibilidad de vapor mediante el mensaje del display  Listo.

Si el depósito de agua se rellena durante el planchado, en algunos casos será necesario volver a calentar el generador de vapor.

**Consejo:** No es necesario esperar, si se rellena el depósito de agua y se coloca en la torre inmediatamente después de aparecer el mensaje del display

 Llenar depós. agua.

En cuanto en el display se muestra el mensaje  Llenar depós. agua, el sistema de planchado a vapor deja de estar activo. Aunque se puede seguir utilizando la plancha.

**Consejo:** Se puede planchar en seco sin vapor para ahorrar energía si se extrae el depósito de agua. No se calienta el generador de vapor. Sin embargo, las funciones de hinchado y extracción de la mesa de planchado no estarán disponibles (ver capítulo «Mesa de planchado activa»).

## Calidades del agua

- Utilice exclusivamente agua limpia del grifo.
- También puede utilizar agua que haya sido tratada con filtros de agua de los habituales en el mercado.

A partir de una dureza del agua de 14 °dH deberá mezclar el agua del grifo con agua destilada en una proporción 1:1. De esta forma la dureza del agua se reduce a la mitad. Ajuste en el sistema de planchado a vapor el nivel de dureza correspondiente a la dureza del agua reducida a la mitad (véase el capítulo «Ajustar la dureza del agua»).

Cuando el agua del grifo disponible tiene una dureza de 60 °dH, con una mezcla de agua destilada se crea una proporción de mezcla de 1:1 con una dureza de 30 °dH. El grado de dureza del agua que se debe ajustar en el sistema de planchado a vapor será Grado 7.

Nunca utilice únicamente agua totalmente desalinizada (destilada) para rellenar el depósito de agua.

Esto podría provocar anomalías de funcionamiento en el sistema de planchado a vapor.

No utilice agua del descalcificador.

No utilice agua condensada (p. ej., procedente de otros aparatos como aires acondicionados o secadoras).

No utilice agua de lluvia.

No agregue aditivos al agua (p. ej., sustancias aromáticas, agua de planchado, almidón, ácido carbónico).



## Selección de la temperatura de planchado

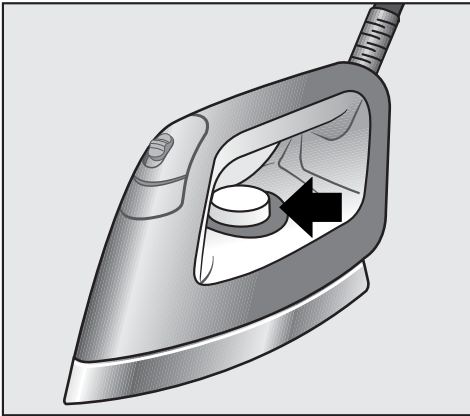

La temperatura de planchado se ajusta con el selector de temperatura situado en la plancha.

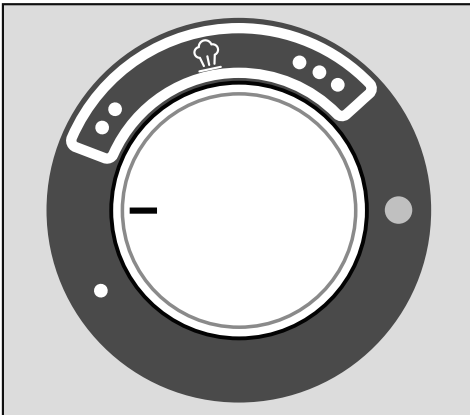

En la escala del selector de temperatura se identifican los distintos niveles de temperatura puntos que equivalen a la identificación internacional de cuidados «planchar».

En los niveles de temperatura ●● y ●●● se puede planchar con vapor.

En el nivel de temperatura ● la temperatura de la base de la plancha es demasiado baja, para planchar con vapor. En este nivel de temperatura no utilice la tecla Vapor  de la plancha.

De lo contrario, podría salir agua por la tobera de vapor.











**Consejo:** Clasifique su ropa por el grado de sensibilidad a la temperatura para poder planchar más rápido: planche primero las prendas de tejidos sensibles al calor (p. ej. tejidos sintéticos) con el nivel de temperatura ●. Seguidamente, planche las prendas de lana y seda con el nivel de temperatura ●●. Por último, planche las prendas de algodón y lino con el nivel de temperatura ●●●.

■ Ajuste el nivel de temperatura deseado utilizando el selector de temperatura.

Mientras la plancha está caliente, el piloto de control del selector de temperatura se ilumina en color amarillo. Una vez alcanzada la temperatura ajustada, se apaga de nuevo el piloto de control

Ya se puede planchar.

# Conexión

<p><b>Símbolo de mantenimiento</b> (en el tejido)</p>	<p><b>Planchar con vapor para obtener un resultado de planchado óptimo</b> (tipo de fibras/ajuste de temperatura)</p>	<p><b>Planchar sin vapor</b> (tipo de fibras/ajuste de temperatura)</p>
<p> temperatura baja</p>	<p><b>Con base antiadherente</b> (véase el capítulo: Planchar con la base antiadherente)</p> <p>Sintéticos / mezcla de algodón, bordados, estampaciones, floqueados, etc.</p>   	<p>Sintéticos / Mezcla de algodón</p> 
<p> Temperatura media</p>	<p>Lana, seda</p> 	
<p> Alta temperatura</p>	<p>Lino, algodón</p> 	
<p></p>	<p>No se debe planchar</p>	

## Función CoolDown

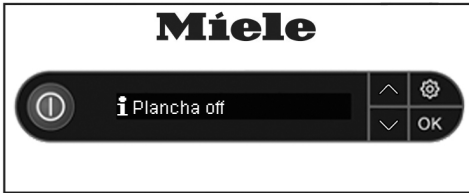

La calefacción de la plancha se desconecta automáticamente, en caso de no moverla durante más de 3 minutos. La desconexión de la calefacción se indica en el display a través del mensaje **i Plancha off**. Transcurrido un tiempo, tampoco hay ya vapor disponible. En caso de que la tecla Vapor se bloquee, en el display aparece el mensaje **⚠ Soltar tecla Vapor**. En este caso, desbloquee la tecla Vapor **⏏** presionando el pasador situado sobre la plancha hacia adelante (ver el capítulo "Planchar").

**⚠ Peligro de quemaduras** producidas por la base de la plancha caliente.

La base de la plancha seguirá estando caliente inmediatamente después de desconectar el calentamiento. Evite el contacto directo.

Al mover la plancha o al desbloquear la tecla Vapor se vuelve a conectar la calefacción de forma automática y la plancha se calienta. En función de lo que dure la desconexión pasará un tiempo determinado hasta que vuelva a haber vapor disponible.

En cuanto el sistema de planchado a vapor vuelva a estar listo para funcionar y se disponga de vapor, aparecerá el siguiente mensaje **⏏ Listo** en el display de la torre.

**⚠ ¡Nunca deje desatendido el sistema de planchado a vapor con la plancha o el Steamer (tobera de vapor) conectadas!**

Extraiga la clavija de la base del enchufe siempre que deje el sistema de planchado a vapor.

## Función Auto-Off

El sistema de planchado a vapor completo se desconecta automáticamente cuando no se utiliza la plancha o la tobera de vapor durante aprox. 25 minutos.



Al pulsar la tecla **⏏** del panel de mandos vuelve a conectarse el sistema de planchado a vapor.

# Planchado

## Plancha

Dependiendo del modelo, el sistema de planchado a vapor dispone de una de las siguientes planchas.

### Sistema de planchado a vapor B 4312:

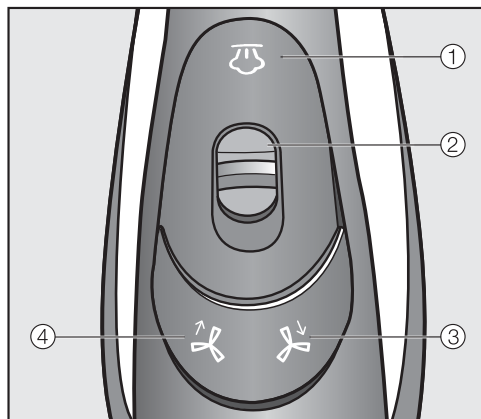

- ① Tecla «Vapor» ☁
- ② Interruptor deslizante para vapor permanente
- ③ Tecla «Función de extracción» ↕
- ④ Tecla «Función Hinchado» ↕

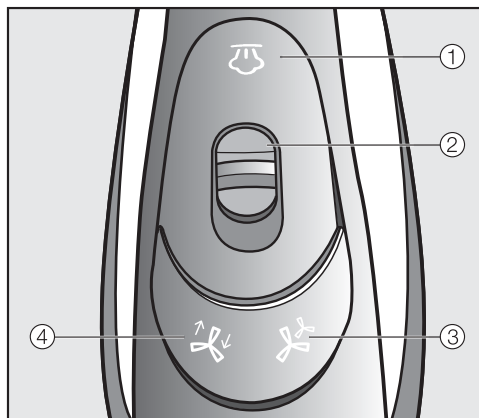

### Sistema de planchado a vapor B 4826 / B 4847:





- ① Tecla «Vapor» ☁
- ② Interruptor deslizante para vapor permanente
- ③ Tecla «Niveles de potencia» ↕
- ④ Tecla «Función de hinchado/extracción» ↕

Las planchas de los modelos anteriores de sistema de planchado a vapor Miele B 1xxx/B 2xxx no pueden utilizarse con este aparato.

## Cómo planchar con vapor

El sistema de planchado a vapor está listo cuando en la pantalla se muestra  Listo. La emisión de vapor se controla con la tecla  de la plancha.

Al pulsar la tecla , el ventilador de la parte inferior de la tabla de planchar también se pone en marcha automáticamente.



Al soltar de nuevo la tecla , el ventilador también se detiene automáticamente tras un breve tiempo de funcionamiento.

Si utiliza la función de vapor durante mucho tiempo, asegúrese de que la habitación esté bien ventilada, ya que puede acumularse una gran humedad.

## Aplicar golpes de vapor

- Pulse brevemente y suelte la tecla .

## Aplicar vapor continuo

- Pulse la tecla  mientras tira simultáneamente del pasador  hacia atrás.
- Suelte la tecla  de nuevo.

Tirando del pasador  hacia atrás, la tecla  queda bloqueada.

La manguera de vapor puede calentarse.

Ahora se emite vapor de forma continua.



## Finalizar la emisión de vapor continuo

- Presione de nuevo hacia adelante el pasador .

Así se desbloquea de nuevo la tecla  y se interrumpe la salida de vapor.

Es imprescindible detener la salida continua de vapor antes de volver a colocar la plancha en la superficie de apoyo.

Si no se desbloquea la tecla Vapor antes de colocarla, la salida de vapor se detiene después de aproximadamente 3 minutos y aparece el mensaje  Soltar tecla Vapor en la pantalla.

Desbloquee la tecla  al emplazar la plancha presionando el pasador  hacia adelante.

## Llenar el depósito de agua

- Llene el depósito de agua cuando aparezca el mensaje  Llenar depós. agua en la pantalla (ver el capítulo "Llenar del depósito de agua").

Si se utiliza la función de vapor durante mucho tiempo, puede formarse condensación en la tabla de planchar.

Los suelos sensibles podrían resultar dañados por las gotas de agua.

Si observa condensación por la parte inferior de la tabla de planchar, límpiela con un paño.

**Consejo:** Durante las pausas en el planchado, puede formarse condensación en la manguera de vapor, que se expulsa al pulsar la tecla . Para evitar que prendas se humedezcan, no dirija la primera emisión de vapor a la prenda después de una pausa en el planchado.

# Planchado

## Planchar sin vapor

- Extraiga el depósito de agua del sistema de planchado a vapor cuando quiera planchar únicamente en seco.

De este modo no se calentará el generador de vapor y podrá ahorrar energía.

## Cómo planchar con la base antiadherente

Los accesorios suministrados incluyen una base antiadherente que se puede colocar en la plancha simplemente encajándola.

Con la base antiadherente, las aplicaciones, los estampados, el flocado, etc. se planchan sin necesidad de dar la vuelta a la prenda. Además, reduce o evita la aparición de líneas brillantes en las prendas de colores oscuros.

Pruebe siempre primero la base antiadherente en una zona poco visible de la prenda.

⚠ La base se calienta mucho durante el funcionamiento. Evite el contacto directo.

## Colocar la base antiadherente

- Introduzca la plancha con la punta en la base antiadherente.

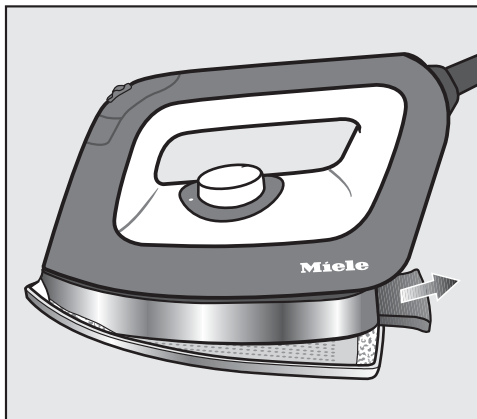

- Tire hacia atrás de la pestaña situada en el extremo posterior de la base antiadherente.
- Sujete la pestaña en esta posición de forma que quede fija.
- Presione la plancha completamente sobre la base antiadherente.
- Vuelva a soltar la pestaña.

Ahora la base antiadherente está enclavada en la plancha.

- Deje que la base antiadherente se caliente durante aprox. 1 minuto antes de planchar, hasta que se alcance la temperatura de planchado.

Ahora ya se puede utilizar la plancha.

## Retirar la base antiadherente

- Sujete la plancha por el mango.

 Peligro de quemaduras por la plancha caliente y la base antiadherente caliente.

La base antiadherente sigue caliente después de su uso.

Evite el contacto directo.



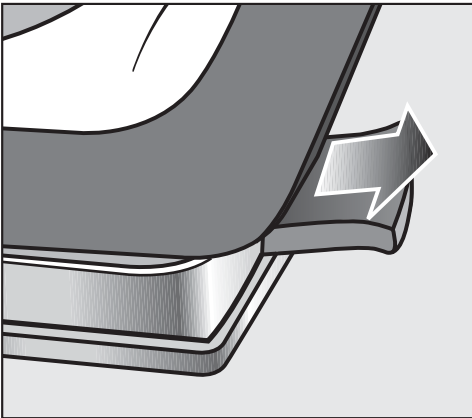

Toque la base antiadherente caliente exclusivamente por el pestillo.



- Tire hacia atrás del pestillo situado en el extremo posterior de la suela antiadherente.
- Separe la plancha de la base antiadherente.
- No guarde la base antiadherente en el compartimento de almacenamiento (abajo) hasta que se haya enfriado.

## Mesa de planchado activa

El sistema de planchado a vapor cuenta con un ventilador que succiona el vapor o que hincha la mesa de planchado para posicionar de forma óptima los tejidos que se van a planchar.

El ventilador de la mesa de planchado se controla con las teclas ,  y/o ,  de la plancha.

### Función Extracción

La función de extracción se encarga de que el vapor atraviese los tejidos de forma óptima. Al mismo tiempo esta función evita la formación de condensados en la mesa de planchado. Mediante la función de aspiración el tejido queda fijado a la mesa de planchado de forma que se evita que se resbalen.

### Función Hinchado

Con la ayuda de la función Hinchado se forma un colchón de aire entre el tejido y la mesa de planchado. Esto ayuda a evitar que se marquen los dobladillos sobre el tejido. Esta función Hinchado permite planchar sin tener que doblar el tejido.

**Consejo:** La función Hinchado ayuda, p. ej., a planchar volantes y lentejuelas.

### Conexión y desconexión automática

Mediante la conexión y desconexión automática el ventilador arranca en el momento preciso. El ventilador arranca automáticamente cuando se utiliza vapor.

# Planchado

Cuando ya no se utiliza vapor, el ventilador se detiene automáticamente tras un breve periodo de funcionamiento posterior.

## **Función Memoria**

Gracias a la función Memoria se memoriza en el sistema de planchado a vapor la dirección del ventilador y el nivel de potencia utilizados por última vez y de esta forma no será necesario volver a ajustarlos la próxima vez que se utilice.

## **Superficie de planchado caliente**

La superficie de planchado se calienta automáticamente cuando la plancha está conectada y el sistema de planchado a vapor está encendido. De esta forma se reduce la formación de condensación en la mesa de planchado.

La superficie de planchado no se calienta cuando la tobera de vapor está conectada al sistema de planchado a vapor.

## **Activación del ventilador con B 4312:**

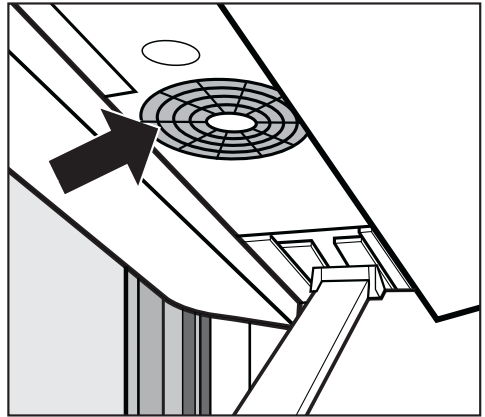

La función Hinchado se activa con la tecla .

La función Extracción se activa con la tecla .



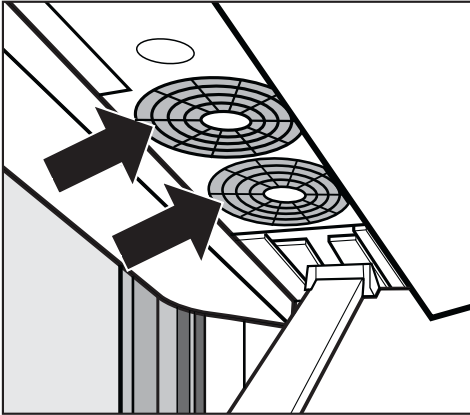

## Activación del ventilador con B 4826 / B 4847:



### Activar la función Hinchado/Extracción

Con la tecla  se puede alternar entre la función Hinchado y la función Extracción.

### Ajuste del nivel de potencia

Con la tecla  se puede alternar entre ambos niveles de potencia del ventilador. Con cada pulsación de la tecla  se alterna entre los siguientes niveles de potencia:

- Nivel de potencia 1 = 1 ventilador activo
- Nivel de potencia 2 = 2 ventilador activo

## Tobera de vapor (Steamer)

El sistema de planchado a vapor B 4847 además está equipado para planchar con la tobera de vapor. En los sistemas de planchado a vapor B 4312 y B 4826 es posible adquirir la tobera de vapor como accesorio especial.

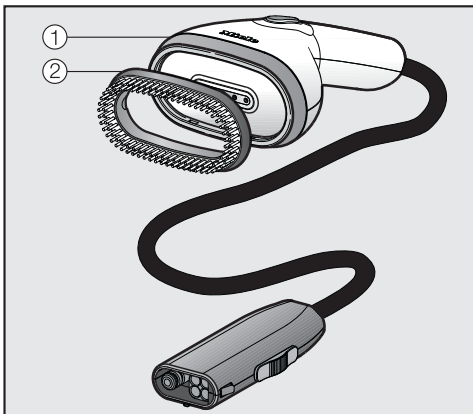

La tobera de vapor ① facilita el alisado de prendas colgadas, como p.ej. vestidos y chaquetones. El cepillo desmontable ② ayuda a mantener la dirección de las fibras.

La tobera de vapor es más ligera que la plancha. Además no tiene ninguna base caliente y por ello no entraña el riesgo de provocar zonas con brillo en los tejidos al entrar en contacto con estos accidentalmente.

También puede utilizar la tobera de vapor cuando la mesa de planchado está plegada.

El Steamer (tobera de vapor) de los modelos anteriores del sistema de planchado a vapor Miele B 1xxx o B 2xxx no puede utilizarse con este aparato.

## Conectar el Steamer (tobera de vapor)

Como alternativa a la plancha, puede conectar el Steamer (tobera de vapor) al sistema de planchado a vapor.

## Retirar la plancha de la conexión de vapor

⚠ Peligro de quemaduras producidas por la base de la plancha caliente.

La base de la plancha sigue caliente después de su uso.

Evite el contacto directo.

Deje que la plancha se enfríe completamente en la superficie de apoyo antes de guardarla.

No tire de la manguera de vapor.

Agarre siempre la clavija del extremo de la manguera de vapor cuando desconecte la manguera de vapor de la conexión.

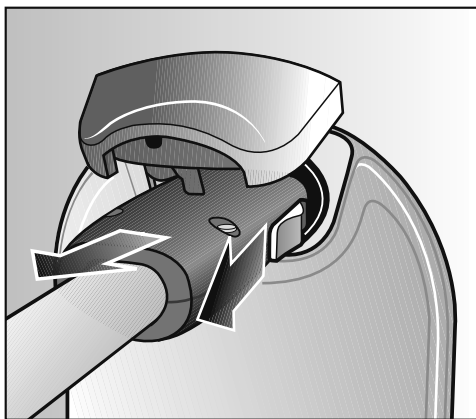

- Desplace el pasador situado en el lateral de la clavija de la manguera de vapor.

## Tobera de vapor (Steamer)

- Manténgalo hacia atrás.
- Desconecte la clavija de la conexión de vapor.

Ahora puede conectar el Steamer (tobera de vapor) a la conexión de vapor.

### Conectar el Steamer (tobera de vapor) a la conexión de vapor

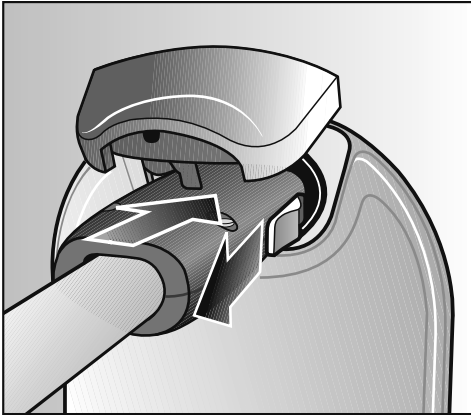

- Desplace el pasador situado en el lateral de la clavija de la manguera de vapor.
- Introduzca la clavija de la manguera de vapor en la conexión de vapor de la torre.
- Suelte el pasador una vez que haya encajado en la conexión de vapor.

El Steamer (tobera de vapor) está conectado a la conexión de vapor.

Puede conectar la plancha y el Steamer (tobera de vapor) alternativa-mente a la conexión de vapor en cualquier momento.

Para ello, no es necesario desconectar el sistema de planchado a vapor.

Después de cambiar entre la plancha y el Steamer (tobera de vapor), hay un tiempo de espera hasta que el vapor está listo. Así se garantiza que haya suficiente vapor.

El Steamer (tobera de vapor) está listo para funcionar cuando aparece el mensaje  Listo en la pantalla.

# Tobera de vapor (Steamer)

## Uso de la tobera de vapor

⚠ ¡Existe peligro de quemaduras causadas por el vapor!

Nunca dirija el chorro ni las boquillas de vapor hacia personas, animales o dispositivos eléctricos de cualquier tipo.

Nunca dirija el chorro de vapor sobre partes del cuerpo cubiertas de ropa. La vestimenta intensifica las quemaduras de la piel.

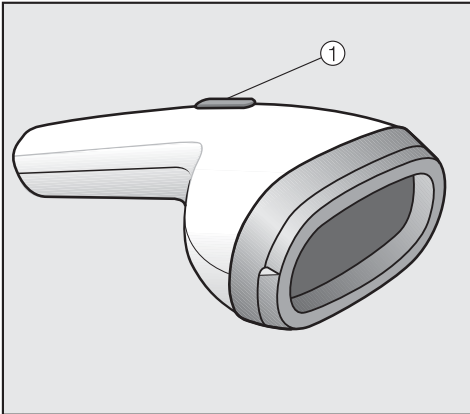

La expulsión de vapor se controla con la tecla ① situada en la tobera de vapor.

**Consejo:** Vaporice siempre el tejido en el sentido longitudinal de las fibras.

## Realizar entradas de vapor breves

- Pulse brevemente la tecla ①.
- Vuelva a soltar la tecla.

## Utilizar vapor permanente

- Pulse la tecla ①.
- Mantenga pulsada la tecla.

## Finalizar el vapor permanente

- Vuelva a soltar la tecla ①.

En las pausas de vapor se puede acumular agua condensada en la manguera del vapor que también se expulsa al pulsar la tecla ①.

La distancia óptima entre la tobera de vapor y el tejido depende de la resistencia del material y puede variar de un tejido a otro.

Pruebe siempre la distancia en una zona del tejido que no sea visible.

## Tobera de vapor (Steamer)

### Cepillo

La tobera de vapor está equipada con un complemento de cepillo acoplable. El cepillo ayuda a mantener la dirección de las fibras del tejido.

Con el cepillo conectado puede mantener la tobera de vapor (Steamer) directamente sobre el tejido. Haga siempre primero una prueba en una zona del tejido que no sea visible.

### Acoplar el cepillo

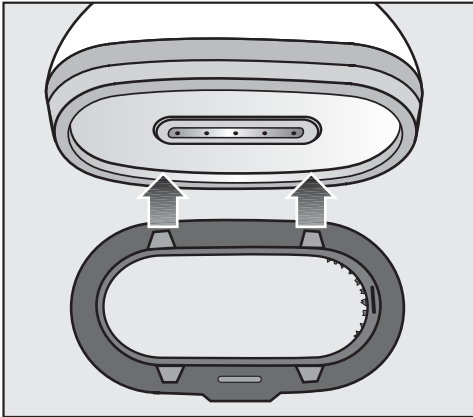

- Mantenga el cepillo delante de la tobera de vapor de modo que las pestañas de un lado coincidan con las ranuras de la tobera.
- Pulse el lateral del cepillo contra la tobera de vapor hasta que las pestañas encajen en las ranuras.

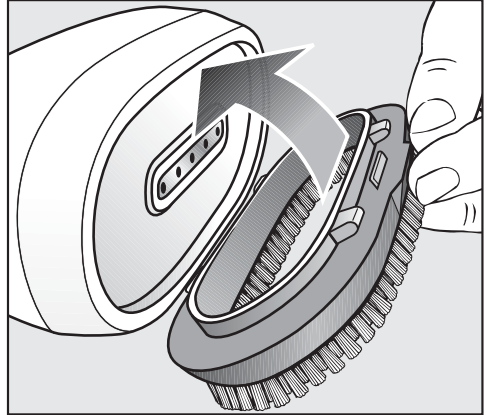

- Introduzca el cepillo en las ranuras del lado opuesto.
- Presione el cepillo contra la tobera hasta que las pestañas encajen en las ranuras.

El cepillo ahora está sujeto a la tobera de vapor y se puede utilizar.

### Retirar el cepillo

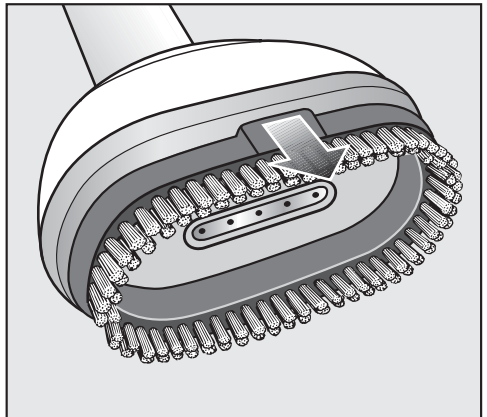

- Retire de nuevo el cepillo del saliente de la tobera de vapor.

## Desconectar el sistema de planchado a vapor



- Para desconectar el sistema de planchado a vapor pulse la tecla ①.

La iluminación de la tecla ① se apaga.

El sistema de planchado a vapor ahora está desconectado. Se memorizan los ajustes del ventilador seleccionados por última vez y se encuentran disponibles la próxima vez que se conecte.

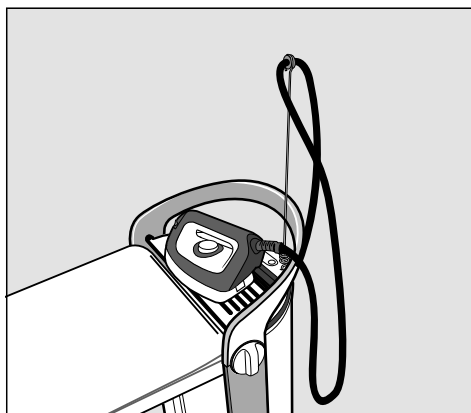

- Coloque la plancha sobre la superficie de apoyo para que se enfríe.

Puede desmontar el sistema de planchado a vapor mientras la plancha se enfría (véase el capítulo «Desmontaje»).

- Desconecte la clavija de la base del enchufe.

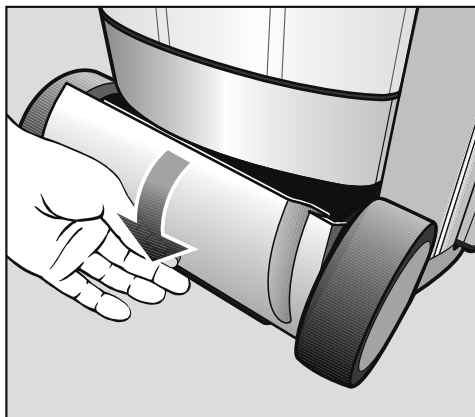

Compartimento de almacenamiento (inferior)

- Guarde el cable de conexión eléctrica en el compartimento de almacenamiento (inferior).

## Ajustar la mesa de planchado a la altura de trabajo más baja

Para desmontar el sistema de planchado a vapor primero se debe ajustar la mesa de planchado a la altura de trabajo más baja. Asegúrese que el cable de conexión no quede enganchado y que el cajón para el agua restante esté vacío, totalmente introducido y encajado.

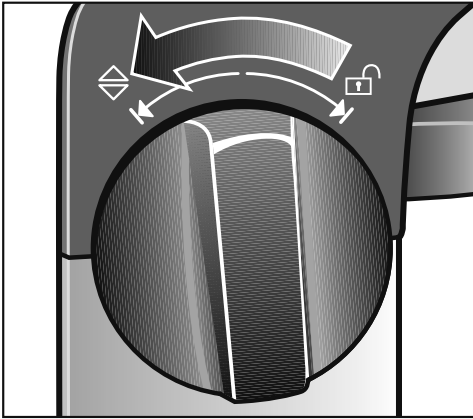

- Gire uno de los dos mandos giratorios que se encuentran a los lados del mango hasta el tope en la dirección
- Mantenga sujeto el mando giratorio en la dirección .

Ahora se puede ajustar la mesa de planchado a su altura.

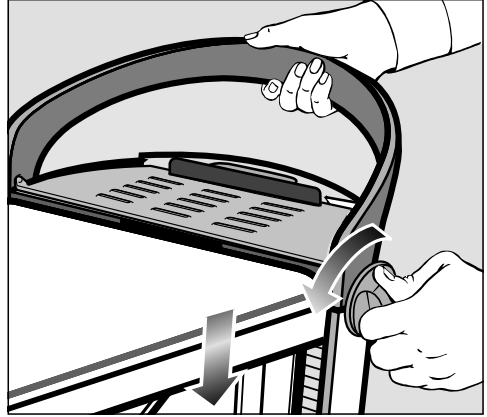

- Siga presionando el mando giratorio en la dirección y empuje simultáneamente la mesa de planchado por el mango todo lo posible hacia abajo.

En ningún caso presione directamente sobre la mesa de planchado. Empuje únicamente la mesa de planchado hacia abajo por el mango.

- Suelte el mango giratorio.

El mango giratorio retrocede de nuevo a la posición central.

La mesa de planchado ahora se encuentra a la altura de trabajo más baja y se puede plegar.

## Desmontaje

### Cómo plegar la mesa de planchado

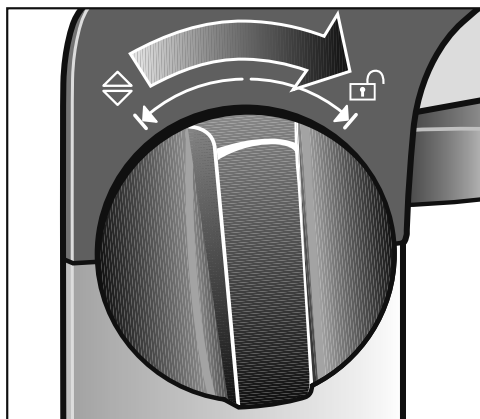

- Gire una de las dos mangos giratorios hasta el tope en la dirección de .

Ahora la mesa está desbloqueada.

- Suelte el mango giratorio.

El mango giratorio retrocede de nuevo a la posición central.

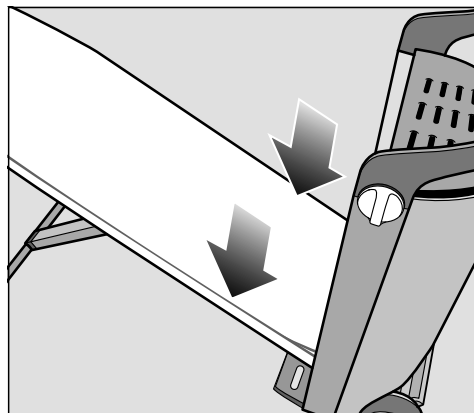

- Desplace hacia abajo la mesa o deje que se deslice por sí misma.

En esta posición, la mesa se sostiene de forma independiente.

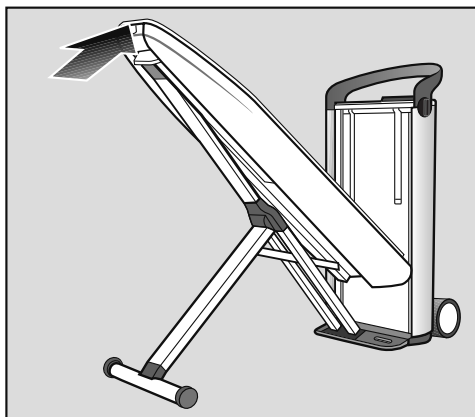

- Empuje hacia arriba la parte superior de la tabla en posición vertical hasta que se bloquee en la torre.

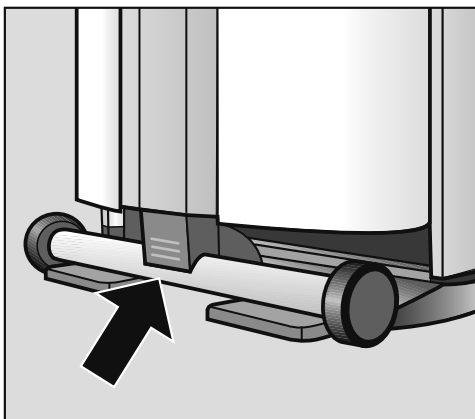

- Presione el extremo del marco en X que aún sobresale contra la mesa hasta que encaje en su sitio.



## Retirar la manguera de vapor.

¡No tire directamente de la manguera de vapor!

Sujete la clavija situada en el extremo de la manguera de vapor. La clavija podría seguir caliente después del uso.

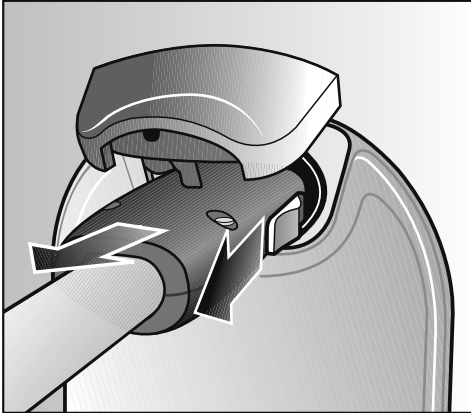

- Tire hacia atrás del interruptor deslizante situado en el lateral de la clavija de la manguera de vapor.
- Sujete firmemente el interruptor deslizante en la parte posterior.
- Retire la clavija de la conexión de vapor.

Después de extraer la clavija pueden salir algunas gotas de agua por la manguera del vapor.

## Guardar la plancha

⚠ Peligro de quemaduras producidas por la base de la plancha caliente.

La base de la plancha sigue caliente después del planchado.

Evite el contacto directo.

Deje que la plancha se enfríe después de usarla.

No guarde nunca la plancha mientras esté conectada a la conexión de vapor.

- Deje que la plancha se enfríe en la superficie de apoyo de la torre.
- Una vez se haya enfriado, guárdela en el compartimento de almacenamiento (arriba).

## Guardar la tobera de vapor

Nunca guarde la tobera de vapor mientras siga conectada a la conexión de vapor.

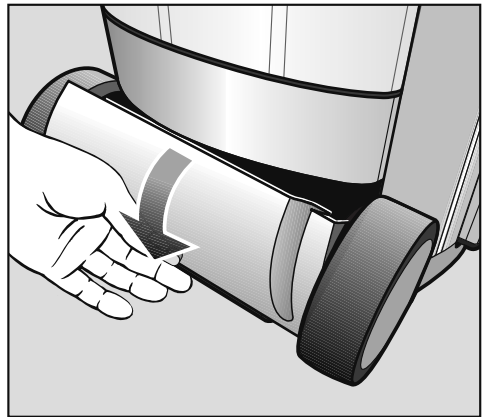

- Guarde la tobera de vapor en el compartimento de almacenamiento (inferior).

## Desmontaje

### Vaciar el depósito de agua

Vacíe el depósito de agua cuando no vaya a utilizar el sistema de planchado a vapor durante un periodo de tiempo prolongado.

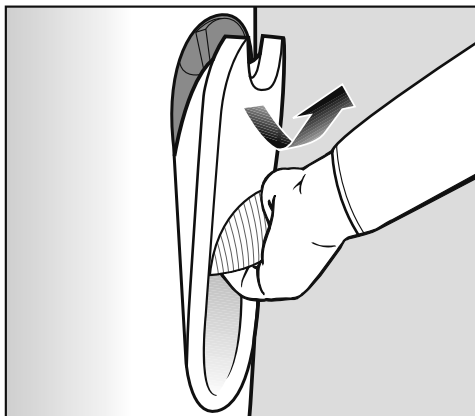

- Retire el depósito de agua (véase el capítulo «Llenar el depósito de agua»).
- Vacíe por completo el depósito de agua.

### Cómo guardar el sistema de planchado a vapor

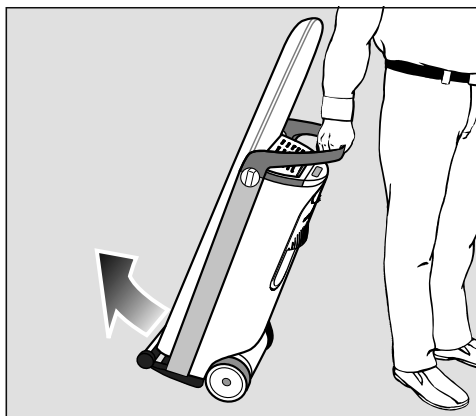

- Traslade el sistema de planchado a vapor hasta su lugar de almacenamiento.

No coloque el sistema de planchado a vapor en habitaciones donde haya riesgo de heladas.

La congelación del agua del depósito de agua, el generador de vapor y la manguera de vapor podría producir daños en el aparato.

## Aclarado automático

El aclarado automático elimina los residuos minerales procedentes del agua evaporada.

Tras utilizar aproximadamente 3 litros de agua, al volver a conectar el sistema de planchado a vapor se realiza un aclarado automático.

El proceso dura algunos minutos. Sale un poco de vapor de agua del depósito de agua restante y se oyen ruidos de salpicaduras. Mientras tanto, en la pantalla de la torre se muestra el mensaje

⋯ Aclarando....

No es posible planchar durante el proceso de aclarado.

Una vez se ha completado el aclarado automático, el sistema de planchado a vapor está disponible para volver a planchar.

## Preparación del proceso de aclarado

- Sitúe el sistema de planchado a vapor a la altura de trabajo más alta para poder retirar más tarde el cajón para el agua restante (véase el capítulo «Ajuste de altura»).
- Llene el depósito de agua cuando en el display aparezca el mensaje  Llenar depós. agua (véase el capítulo «Llenar el depósito de agua»)

## Vaciar el cajón para el agua restante

Después del proceso de aclarado se debe vaciar el cajón para el agua restante. El momento de vaciarlo se indicará mediante el mensaje  Vaciar cajón en el display del panel de mandos. El cajón para el agua restante solo se puede extraer de la torre cuando el sistema de planchado a vapor se encuentra en la posición de trabajo más alta.

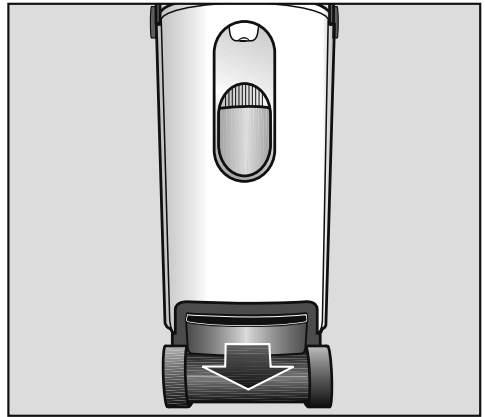

- No retire el cajón para el agua restante de la torre hasta que le sea solicitado mediante el mensaje  Vaciar cajón.

El cajón para el agua restante puede estar caliente después del aclarado.

- Vacíe el cajón para el agua restante.

En el display se muestra el mensaje  Colocar cajón mientras el cajón para el agua restante no se encuentre colocado en la torre.

- Limpie y seque el cajón para el agua restante.

# Limpieza y mantenimiento

Puede limpiar el cajón para el agua restante en el lavavajillas o a mano con un detergente suave y caliente.

Preste especial atención a que las plaquitas metálicas (contactos) situadas en la cabeza del cajón para el agua restante estén bien limpias y secas. Mediante estas plaquitas metálicas se transmite el mensaje al sistema de planchado a vapor de que el cajón está lleno o colocado en la torre.

Estos mensajes dejan de funcionar correctamente cuando las plaquitas metálicas están sucias o húmedas.

- Introduzca de nuevo por completo el cajón para el agua restante en la torre hasta que encaje.

No se puede disponer de vapor mientras el cajón para el agua restante vacío no se esté correctamente colocado en la torre. Solo se dispondrá de vapor de nuevo cuando en el display se muestre el mensaje  Listo.

## Descalcificación

Los depósitos de cal deben eliminarse regularmente para que el sistema de planchado a vapor pueda funcionar correctamente. Para ayudarle, el sistema de planchado a vapor está equipado con una función de descalcificación.

El tiempo de descalcificación depende de la dureza del agua ajustada. Con agua dura, los intervalos de descalcificación son más cortos que con agua blanda.

Para la descalcificación se recomienda utilizar la pastilla de descalcificación 'FashionMaster' de Miele. Desarrollada específicamente para optimizar el proceso de descalcificación de este producto de Miele.

EL resto de productos descalcificadores que además de ácido cítrico también contienen otros ácidos y/o tienen otras sustancias indeseadas como, p. ej. cloruros, podrían dañar el aparato. Además, no se podía garantizar el efecto deseado.

Para el proceso de descalcificación necesitará 1 pastilla descalcificadora.

Las pastillas están disponibles a través de los distribuidores especializados de Miele, del Servicio Post-venta de Miele o directamente en la tienda web de Miele (ver el capítulo "Accesorios especiales").

Para descalcificar el sistema de planchado a vapor, la plancha o el Steamer (tobera de vapor) no deben estar conectados.

### Notificación previa de descalcificación

En caso de que aún queden aprox. 2 horas de funcionamiento antes de la siguiente descalcificación, aparecerá en el display el mensaje  Descalcif. pronto después de conectar el sistema de planchado.

A través del menú Ajustes se puede iniciar la descalcificación en estado frío (ver capítulo «Iniciar la descalcificación anticipadamente») o, presionando la tecla OK, puede confirmar el mensaje y continuar con la tarea de planchado. El símbolo  aparecerá en el display hasta la siguiente descalcificación.

Una vez transcurridas las horas de servicio que quedan, primero se deberá llevar a cabo la descalcificación antes de poder volver a utilizar el sistema de planchado a vapor.

El momento de la descalcificación también se puede planificar e iniciar de forma individual en función de las necesidades (ver el capítulo «Iniciar la descalcificación antes de tiempo»).

Puede interrumpir el proceso de descalcificación desconectando el sistema de planchado a vapor con la tecla . Después de volver a conectarlo prosigue el proceso de descalcificación en el mismo paso en el que fue interrumpida.

Los mensajes del display guían a lo largo del proceso de descalcificación. El proceso de descalcificación completo dura aprox. 90 minutos.

Lleve a cabo las actividades necesarias solamente cuando así se lo solicite el mensaje correspondiente del display.

Después de iniciarse el proceso de descalcificación se requerirá su presencia aprox. transcurridos 20 minutos y después de otros 60 minutos. Durante el resto del tiempo de descalcificación puede dejar el sistema de planchado a vapor sin supervisión.

**Consejo:** Comience el proceso de descalcificación preferentemente cuando esté frío y directamente después de conectar el sistema de planchado a vapor. De este modo evitará tiempos de espera de hasta 3 horas que se producen debido a la fase de enfriamiento.

# Limpieza y mantenimiento

## Iniciar la descalcificación antes de tiempo



- Pulse la tecla  en el panel de mandos con el sistema de planchado a vapor.

Se encuentra en el menú ajustes. Con las flechas es posible seleccionar los puntos del menú.



- Seleccione con las flechas  $\nabla$  o  $\wedge$  el punto de menú Descalcificación.



- Confirme su selección con la tecla OK.
- Seleccione el punto de menú Iniciar descalcif..
- Confirme su selección con la tecla OK.

Ahora comienza el proceso de descalcificación.

## Proceso de descalcificación

Los siguientes mensajes del display le guiarán a lo largo de todo el proceso de descalcificación. Lleve a cabo las acciones necesarias únicamente cuando así se le solicite mediante los correspondientes mensajes del display.

### i Retirar manguera

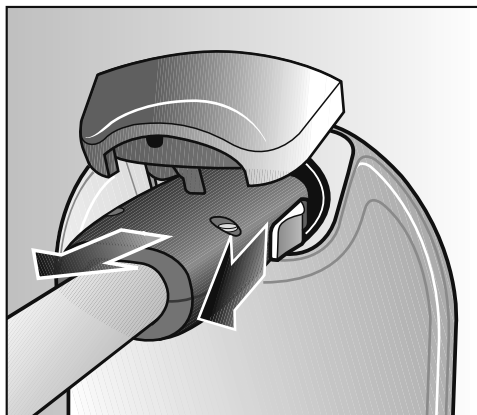

- Retire la manguera de vapor de la plancha o la tobera de vapor de la conexión de vapor situada en la torre.

La plancha o la tobera de vapor no deberán estar conectadas a la conexión de vapor durante la totalidad del proceso de descalcificación.

### Llenar dep. agua hasta la marca

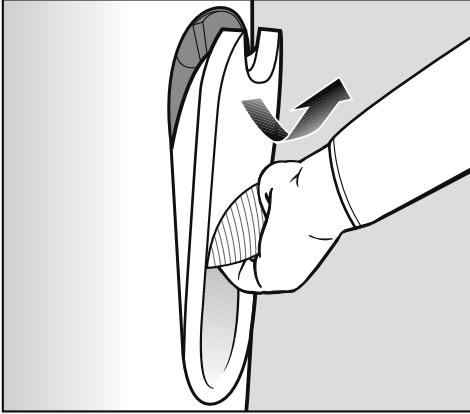

- Sujete el depósito de agua por el asa.
- Tire del asa hacia abajo.

Con ello el depósito de agua se desenclava del soporte.

- Extraiga el depósito de agua hacia arriba.

Al extraerlo es posible que el depósito de agua gotee un poco mientras se cierra la válvula del mismo.

**Consejo:** El goteo se puede evitar extrayendo lentamente el depósito de agua.

Tras retirarlo, en el display se muestra el mensaje **i** Introd. descalcif..

### **i** Introd. descalcif.

- Gire el cierre de rosca situado en la parte posterior del depósito de agua girándolo en sentido contrario a las agujas del reloj y retírelo.

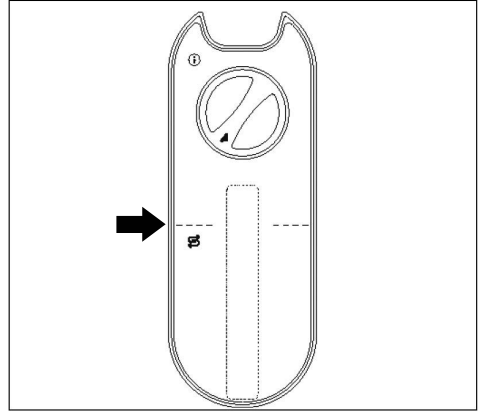

Marca en el depósito de agua

- Llene el depósito hasta la marca con agua del grifo (temperatura aprox. 15 - 35 °C). Es importante que el depósito se llene con la cantidad exacta.
  - Introduzca una pastilla para la descalcificación en el depósito de agua.
  - Vuelva a colocar el cierre de rosca en el orificio del depósito de agua.
  - Gire el cierre de rosca hasta el tope en el sentido de las agujas del reloj.
- Ahora cierre está cerrado.

## Limpeza y mantenimiento



- Pulse la tecla OK para que en el display se muestre el siguiente paso de manejo.

Ahora en el display se mostrará el mensaje  Colocar depósito.

### Colocar depósito

- Coloque de nuevo el depósito de agua en la torre.

Después de aproximadamente 10 minutos (tiempo de disolución de la pastilla para la descalcificación) se inicia el aclarado de forma automática. Cuando haya que vaciar o llenar el depósito de agua, será informado al respecto a través de los pertinentes mensajes del display.

Si al descalcificar se vacía el depósito de agua o si se descalcifica sin que la torre lo solicite, aparecerá el mensaje  Colocar depósito o rellenar.

Durante el proceso de descalcificación se bombea agua en el generador de vapor en diferentes momentos y se evacúa de nuevo en el cajón para el agua restante. Al hacerlo se escapa algo de vapor y se oyen ruidos de murmullo.



### Vaciar cajón

Este mensaje puede aparecer en ciertas circunstancias después de utilizar el depósito de agua con la pastilla para la descalcificación. Si no se muestra dicho mensaje en el display, puede saltarse el paso siguiente y continuar con el mensaje del display  Aclarado.

- Sitúe el sistema de planchado a vapor a la altura de trabajo más alta para poder retirar más tarde el cajón para el agua restante (ver el capítulo «Ajuste de altura»).

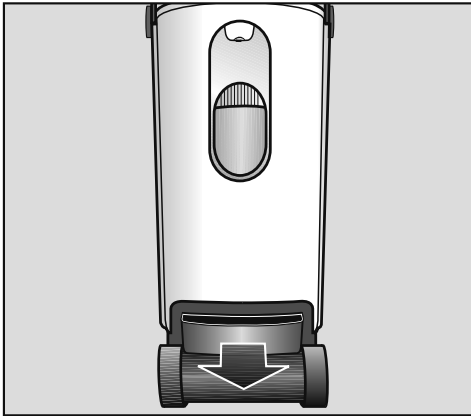

- Extraiga el cajón para el agua restante de la torre.

El cajón para el agua restante puede estar caliente después del aclarado.

- Vacíe el cajón para el agua restante.

En el display se muestra el mensaje  Colocar cajón mientras el cajón para el agua restante no se encuentre colocado en la torre.

### Colocar cajón

- Introduzca de nuevo por completo el cajón para el agua restante en la torre hasta que encaje.



# Limpeza y mantenimiento

---

## **Aclarado**

En el supuesto de que el sistema de planchado a vapor aún estuviera caliente debido a la anterior utilización, comenzará primero la fase de enfriamiento y puede durar hasta 3 horas.

A continuación se realiza un aclarado (duración aprox. 20 minutos). Se bombea una parte de la solución descalcificadora en el generador de vapor.

Después del aclarado, se le pedirá que realice otras acciones. Se avisará durante unos segundos antes del aclarado mediante el aviso del display  En 20 min .

## **Limpiar dep. agua y llenar hasta la marca**

- Extraiga el depósito de agua de la torre.

El mensaje  Colocar depósito se mostrará en el display mientras el depósito de agua no esté colocado en la torre.

- Abra el cierre de rosca.
- Enjuague el depósito de agua a fondo. No deben quedar restos de la pastilla descalcificadora en el depósito de agua.
- Llene el depósito con agua limpia del grifo como mínimo hasta la marca.
- Cierre el tapón de rosca.
- Coloque de nuevo el depósito de agua en la torre.

### Vaciar cajón

- Extraiga el cajón para el agua restante de la torre.

En el display se mostrará el mensaje

 Colocar cajón.

- Vacíe el cajón para el agua restante.
- Introduzca de nuevo por completo el cajón para el agua restante en la torre hasta que encaje.

### Descalcificación

Después de un tiempo de actuación de aprox. 1 hora se evacúa la solución descalcificadora del generador de vapor en el cajón para el agua restante.

Seguidamente se aclara el generador de vapor con agua. Este proceso de aclarado dura aprox. 5 minutos y se informa de ello mediante el mensaje corto del display  Aclarar (5 min) durante unos segundos antes de comenzar.

Durante el aclarado se muestra el mensaje  Aclarar.

En cuanto finaliza el proceso de aclarado se evacúa todo el agua en el cajón para el agua restante y en el display se muestra el mensaje  Vaciar cajón.

# Limpeza y mantenimiento

## Vaciar cajón

- Extraiga el cajón para el agua restante y vacíelo.

En el display ahora aparece el mensaje

 Colocar cajón.

- Enjuague bien el cajón para el agua restante.

Puede limpiar el cajón para el agua restante en el lavavajillas o a mano con una mezcla de detergente suave y agua caliente.

- Seque el cajón para el agua restante. Preste especial atención a que las plaquitas metálicas (contactos) situadas en la cabeza del cajón para el agua restante estén limpias y secas.
- Introduzca de nuevo por completo el cajón para el agua restante en la torre hasta que encaje.

En el display se muestra el mensaje

 Descalcif. finalizada.

- Pulse la tecla OK.

Al finalizar, se deberá limpiar la base de la plancha.

## Limpeza de la base de la plancha

En ningún caso la base de la plancha podrá estar aún caliente.

En caso necesario, deje que la plancha se enfríe durante al menos 60 minutos antes de limpiar la base de la plancha

- Asegúrese de que se haya retirado de la plancha la base antiadherente.

En caso de que la base antiadherente esté aún colocada, retírela (ver capítulo «Retirar la base antiadherente»).

- Llene el depósito de agua con agua limpia (ver capítulo «Llenar el depósito de agua»).
- Sitúe el selector de temperatura de la plancha en el nivel «frío», de forma que el guión del selector indique hacia el piloto de control.

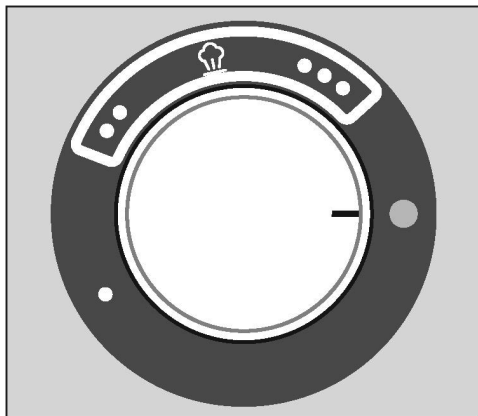

- Coloque la manguera de vapor de la plancha en la conexión de vapor de la torre. (ver capítulo «Conectar la manguera de vapor»).

## Limpieza y mantenimiento

En caso de que el sistema de planchado a vapor se encuentre desconectado, conéctelo pulsando la tecla ①. En cuanto el sistema de planchado a vapor vuelva a estar listo para funcionar y se disponga de vapor, esto se indicará en el display mediante el mensaje 𐄂 Listo.

- Coloque la plancha sobre un fregadero o sobre un recipiente resistente al calor. Para ello puede utilizar también el cajón para el agua restante del sistema de planchado a vapor. Pero tenga en cuenta que el aparato deberá estar conectado para poder retirar el cajón.

⚠ Durante el proceso de aclarado de la plancha salen agua y vapor calientes.

¡Existe peligro de quemaduras!

No deposite la plancha sobre personas, animales o aparatos eléctricos de cualquier tipo.

- Pulse durante aprox. un minuto la tecla 𐄂 de la plancha e incline la plancha. Para ello sujete la punta de la plancha ligeramente hacia abajo.

De la plancha salen agua y vapor y es posible que dejen restos de suciedad. En cuanto salga solo vapor, puede soltar la tecla 𐄂.

- Ajuste el nivel de temperatura más alto en la plancha ●●●.

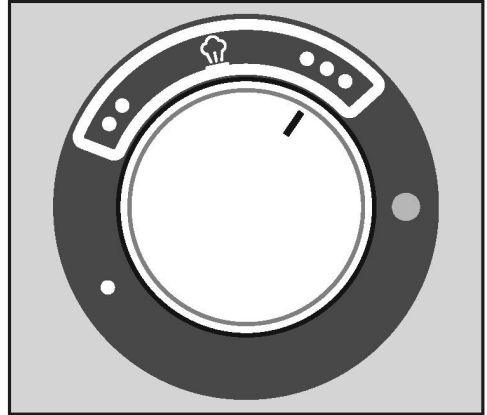

Mientras la plancha está caliente, el piloto de control del selector de temperatura se ilumina en color amarillo.

**Consejo:** Durante la fase de calentamiento puede poner la plancha sobre la superficie auxiliar del sistema de planchado.

El piloto de control se apaga para indicar que el aclarado ha finalizado.

- Elimine las gotas de agua y los restos de la base de la plancha moviéndola cuando aún esté caliente sobre un paño de algodón suave y absorbente. Entretanto pulse brevemente la tecla «Vapor» 𐄂 2-3 veces.

El proceso de descalcificación ha finalizado. Ya es posible desconectar o utilizar el sistema de planchado.

# Limpieza y mantenimiento

## Limpieza de la carcasa

⚠ ¡Extraiga siempre la clavija de la base de enchufe cuando realice tareas de limpieza en la carcasa!

La carcasa se puede limpiar, en función de la suciedad, en seco o en mojado con un paño.

No utilice productos abrasivos para limpiarla.

## Limpieza de la base de la plancha

⚠ Después de planchar la base de la plancha sigue estando muy caliente.

¡Peligro de quemaduras!

Extraiga la clavija de la base de enchufe y deje que la base de la plancha se enfríe antes de comenzar la limpieza.

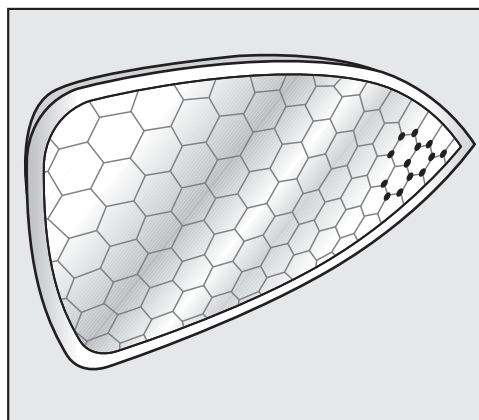

■ Limpie la base de la plancha, en función de la suciedad, en seco o en mojado con un paño de microfibras.

■ ¡Utilice el paño de microfibras exclusivamente para la limpieza de la base de la plancha!

- A fin de evitar daños en la superficie durante la limpieza, **nunca** utilice
  - productos de limpieza abrasivos (p. ej. líquidos o en polvo, productos para limpiar el cromo o piedras de limpieza),
  - estropajos y cepillos duros y abrasivos (p. ej., los especiales para cazuelas), o estropajos usados que aún contengan restos de productos de limpieza abrasivos,
  - objetos afilados.

### Limpiar o cambiar la funda para la mesa de planchado

Puede lavar y secar la funda de la mesa de planchado cuando esté sucia. Si la funda de la mesa de planchado está dañada, deberá cambiarla sin falta antes de volver a poner el sistema de planchado a vapor en funcionamiento.

**⚠** Desconecte siempre el sistema de planchado a vapor antes de retirar la funda de la mesa de planchado y extraiga la clavija de la base de enchufe.

Espere a que la mesa de planchado se haya enfriado.

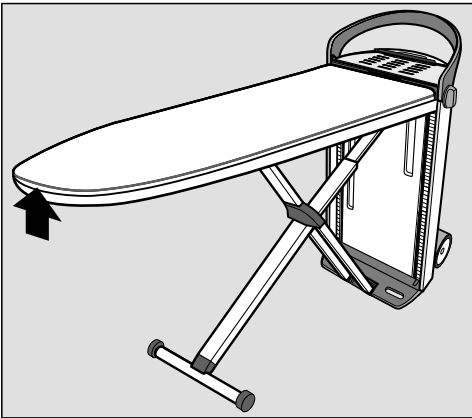

- Extraiga el cierre de la funda de la mesa de planchado del hueco que se encuentra en la punta de la mesa de planchado.
- Abra el cierre de la funda de la mesa de planchado deslizando hacia fuera la rueda dentada situada en el centro del cierre.
- Retire la funda de la mesa de planchado en dirección a la torre.

La base de fieltro se queda sobre la mesa de planchado.

- Lave y seque la funda de la mesa de planchado según las indicaciones de la etiqueta de cuidados o cámbiela por una nueva si estuviera dañada.

**¡Nunca ponga el sistema de planchado a vapor en funcionamiento si la funda de la mesa de planchado!**

- Deslice la funda seca o nueva de la mesa de planchado empezando por la torre y a lo largo de la mesa de planchado y después hasta la punta.
- Tire de la funda de la mesa de planchado para que quede muy ajustada con la ayuda del cordón y asegúrese de que quede bien colocada.
- Ajuste el cierre de la funda de la mesa de planchado deslizando la rueda dentada del cierre hacia el centro.
- Introduzca de nuevo el cierre en el hueco situado en la punta de la mesa de planchado.

# Limpeza y mantenimiento

## Limpeza del filtro de agua

El filtro de agua evita que los cuerpos extraños que se encuentran en el agua accedan al sistema de planchado a vapor y lo dañen.

Puede limpiar el filtro de agua cuando esté sucio u obstruido. Se detecta fácilmente que el filtro de agua está sucio porque se oye frecuentemente el funcionamiento de la bomba de alimentación de agua.

### Soltar conector de red

- Antes de limpiar el filtro de agua, desenchufe la clavija de la base de enchufe.

### Retirar el depósito del agua

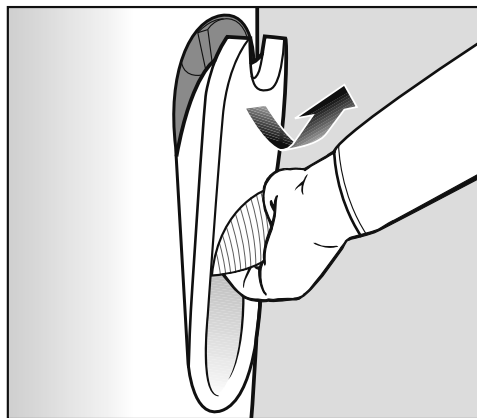

- Sujete el depósito de agua por el asa.
- Tire del asa hacia abajo.

Con ello el depósito de agua se desenclava del soporte.

- Extraiga el depósito de agua hacia arriba.

## Retirar la tapa del filtro de agua

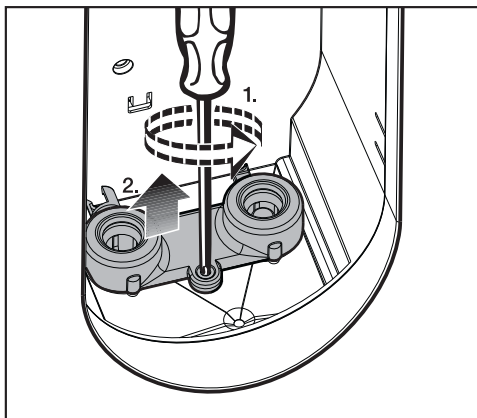

- Desenrosque el tornillo de la tapa del filtro de agua con un destornillador de estrella.
- Extraiga la tapa del filtro del agua hacia arriba.

En los laterales de la tapa del filtro hay un gancho y una herramienta de sujeción redonda con los que se puede retirar la junta anular de la boquilla y extraer el filtro de agua.



## Retirar la junta anular

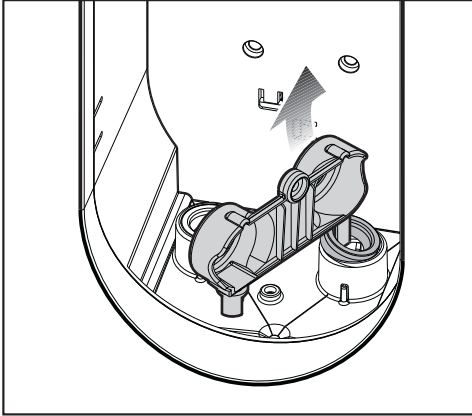

- Retire hacia arriba la junta anular de la boquilla derecha con la ayuda del gancho de la tapa del filtro de agua.

Tenga en cuenta que las partes superior e inferior de la junta anular son diferentes: la parte superior está compuesta por una superficie anular cerrada, mientras que la parte inferior tiene una ranura estrecha. Una vez realizada la limpieza del filtro de agua, se debe colocar de nuevo la junta anular, y la parte de la ranura debe indicar hacia abajo.

## Extraer el filtro del agua

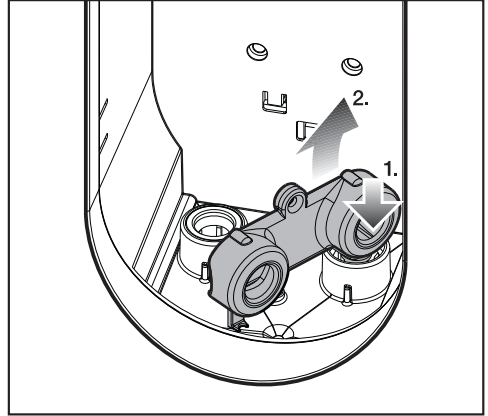

- Presione desde arriba sobre la herramienta de sujeción redonda de la tapa del filtro sobre el filtro del agua.

La herramienta de sujeción redonda se encaja en el filtro del agua.

- Extraiga el filtro del agua de la boquilla.

# Limpeza y mantenimiento

## Limpeza del filtro de agua

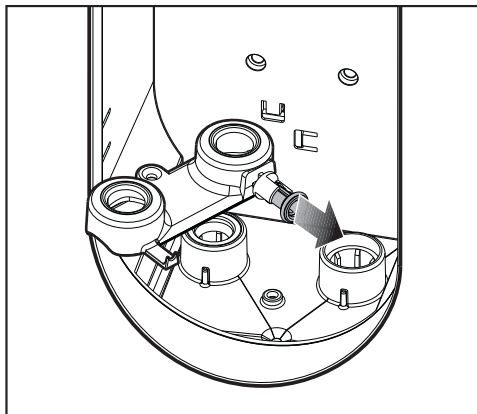

- Suelte el filtro del agua de la herramienta de sujeción redonda.
- Limpie el filtro de agua debajo del grifo con abundante agua.

## Colocación del filtro del agua

- Fije hacia abajo el lateral del filtro del agua con la junta anular pequeña.
- Presione completamente el filtro del agua en la boca de la derecha.
- Para finalizar, vuelva a colocar la junta anular en la boca de la derecha. El lado de la ranura debe indicar hacia abajo.

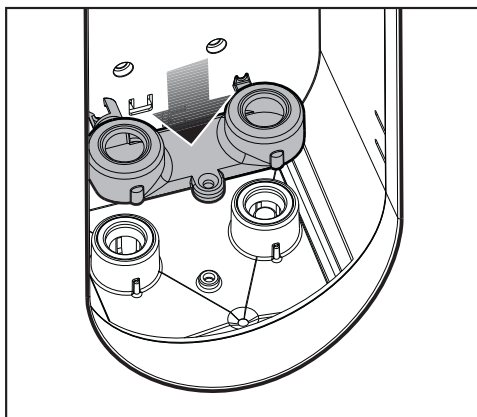

- Coloque de nuevo la tapa del filtro del agua sobre ambas boquillas.

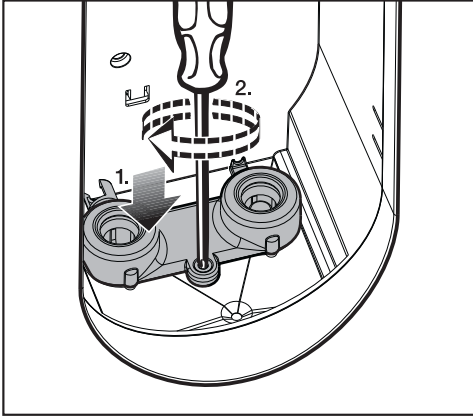

- Apriete el tornillo con un destornillador de estrella.

### Colocación del depósito del agua

- Coloque de nuevo el depósito de agua en el soporte de la torre.

El sistema de planchado a vapor vuelve a estar listo para funcionar.

No es posible poner en funcionamiento el sistema de planchado a vapor cuando el filtro del agua no está colocado.

Se deberá cambiar el filtro del agua cuando esté desgastado o dañado. Puede adquirirlo a través del Servicio Post-Venta de Miele o en su distribuidor Miele habitual.

## Accesorios especiales

---

Los aparatos Miele han sido desarrollados con el fin de proporcionar los mejores resultados posibles y para que sus propietarios se sientan satisfechos durante el mayor tiempo posible. Para poder lograr este objetivo, todos los factores deberán coordinarse a la perfección. Por ello Miele ha recopilado un amplio surtido de accesorios que combinan de forma óptima con los aparatos Miele.

A continuación le presentamos un extracto de nuestro surtido. Puede adquirir estos y otros productos a través de la tienda online de Miele ([www.miele-shop.com](http://www.miele-shop.com)), del Servicio Post-Venta de Miele o de su distribuidor Miele habitual.

### Accesorios

#### Base antiadherente

Con la base antiadherente puede planchar, por regla general, bordados, estampaciones, floqueados, etc. sin tener que dar la vuelta a la prenda. Además, reduce y/o evita que se formen bandas brillantes en los tejidos oscuros.

La base antiadherente se puede utilizar con todas las planchas de un sistema de planchado a vapor de Miele.

#### Funda de la mesa de planchado

Las fundas de la mesa de planchado de Miele son resistentes y se caracterizan por una buena absorción de la humedad. La base de fieltro independiente deja pasar el vapor y proporciona un cómodo acolchado.

Las fundas de las mesas de planchado de Miele se pueden utilizar con todos los sistemas de planchado a vapor de Miele.

#### Funda de la mesa de planchado Basic

La funda Basic de la mesa de planchado es de 100 % algodón. En caso necesario, se puede lavar a 40 °C.

Color: gris moteado

#### Paño para la mesa de planchado premium

Paño de alta calidad, especialmente resistente al calor y a la abrasión. Hecho de algodón 100% y lavable hasta 40 °C, en caso necesario.

Color: rojo mora (en antracita como accesorio especial)

#### Tobera de vapor (Steamer)

La tobera de vapor facilita el alisado de prendas colgadas, como p. ej., vestidos y chaquetones. Está equipada con un cepillo acoplable que ayuda a mantener la dirección de las fibras.

La tobera de vapor se puede utilizar con todos los sistemas de planchado a vapor de Miele.

### **Productos de mantenimiento**

El surtido de Miele incluye productos de mantenimiento adaptados a su aparato Miele para conseguir una limpieza eficiente y cuidadosa.

#### **Pastillas descalcificadoras para el sistema de planchado a vapor**

Las pastillas descalcificadoras Miele garantizan la limpieza óptima durante la descalcificación del sistema de planchado a vapor de Miele.

Se necesita una pastilla para cada proceso de descalcificación.

## ¿Qué hacer si ...?

---

Puede eliminar la mayor parte de las anomalías usted mismo. En numerosos casos, puede ahorrar tiempo y dinero puesto que no es necesario ponerse en contacto con el Servicio Post-venta. Las siguientes tablas le ayudarán a localizar la causa de la anomalía y a eliminarla. No obstante tenga en cuenta lo siguiente:



 Las reparaciones de los electrodomésticos deben ser realizadas únicamente por técnicos autorizados. De lo contrario podrían surgir peligros considerables para el usuario.

Algunos consejos del display tienen varias líneas y para poder leerlos por completo debe desplazarse utilizando las flechas  $\nabla$  o  $\wedge$ .

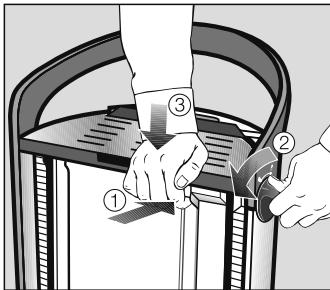

## Solución de pequeñas anomalías

Problema	Causa y solución
<p><b>El sistema de planchado a vapor no se puede encender.</b></p>	<p>El sistema de planchado a vapor no tiene corriente.</p> <ul style="list-style-type: none"> <li>■ Compruebe si           <ul style="list-style-type: none"> <li>– La clavija está introducida en la base de enchufe.</li> <li>– El fusible del lugar de la instalación funciona correctamente.</li> </ul> </li> </ul>
<p><b>El sistema de planchado a vapor ha dejado de funcionar después de un fallo de corriente.</b></p>	<p>El sistema de planchado a vapor está desconectado.</p> <ul style="list-style-type: none"> <li>■ Conecte el sistema de planchado a vapor con la tecla ① del panel de mandos.</li> </ul> <p>Si se produce un fallo de corriente durante el aclarado automático, este se realizará de nuevo después de conectar el sistema de planchado a vapor.</p> <p>Si se produce un fallo de corriente durante la descalcificación, el proceso de descalcificación se reanudará después de la conexión en el paso en el que se produjo la interrupción.</p>
<p><b>No es posible ajustar la mesa de planchado a su altura.</b></p>	<p>La mesa de planchado no está encajada a ambos lados de la torre.</p> <ul style="list-style-type: none"> <li>■ Tire hacia arriba de la mesa de planchado con ambas manos en una posición horizontal hasta que se oiga que encaja a ambos lados de la torre (véase el capítulo «Montaje»).</li> </ul>
<p><b>No es posible desmontar el sistema de planchado a vapor.</b></p>	<p>El sistema de planchado a vapor no está ajustado a la altura de trabajo más baja.</p> <ul style="list-style-type: none"> <li>■ Ajuste el sistema de planchado a vapor a la altura de trabajo más baja (véase el capítulo «Desmontaje»).</li> </ul> <p>El cajón para el agua restante no está totalmente introducido ni encajado.</p> <ul style="list-style-type: none"> <li>■ Introduzca por completo el cajón para el agua restante en la torre hasta que encaje.</li> <li>■ A continuación, ajuste el sistema de planchado a vapor a la altura de trabajo más baja (véase el capítulo «Desmontaje»).</li> </ul>

## ¿Qué hacer si ...?

Problema	Causa y solución
<p>La mesa de planchado no se puede enclavar en la posición final durante el montaje y desmontaje.</p>	<p>La mesa de planchado se ha soltado del soporte reticulado debido a que no estaba ajustada a la posición de trabajo más baja.</p> <div data-bbox="404 300 1039 587" style="border: 1px solid gray; padding: 5px;"><p> Peligro de quemaduras por superficie de apoyo caliente.</p><p>La superficie de apoyo de la plancha sigue estando caliente después de planchar.</p><p>Desconecte la clavija de la base del enchufe. Deje que la plancha se enfríe sobre la superficie de apoyo antes de retirarla de la misma y ejecutar los siguientes pasos.</p></div> <ul style="list-style-type: none"><li>■ Cerciórese de que la superficie de apoyo esté fría antes de tocarla.</li></ul> <div data-bbox="400 679 730 970" style="text-align: center;"></div> <ul style="list-style-type: none"><li>■ Mantenga pulsada la tecla amarilla <i>Notentriegelung/Emergency Release</i> en la torre (①).</li><li>■ Gire simultáneamente uno de los mandos giratorios de la torre hasta el tope en la dirección  y manténgalo fijo en esta posición (②).</li><li>■ Empuje la torre todo lo posible hacia abajo (③).</li><li>■ Suelte primero el mando giratorio. Suelte después la tecla amarilla <i>Notentriegelung/Emergency Release</i>.</li></ul> <p>Ahora podrá desmontar la mesa de planchado o colocarla en su posición de trabajo.</p> <ul style="list-style-type: none"><li>■ Si continuara sin poder encajar la mesa de trabajo, póngase en contacto con el Servicio Post-Venta de Miele.</li></ul>





Problema	Causa y solución
<b>La plancha no se calienta.</b>	El sistema de planchado a vapor está desconectado. ■ Conecte el sistema de planchado a vapor con la tecla ① del panel de mandos.
	La manguera de vapor no está introducida correctamente. ■ Introduzca de nuevo la manguera de vapor en la conexión para vapor situada en la torre (véase el capítulo: «Conexión»).
	La plancha no ha sido utilizada durante algún tiempo. ■ Mueva la plancha o pulse la tecla del vapor  .
	La tecla Vapor  está bloqueada. ■ Para ello, desbloquee la tecla Vapor presionando el interruptor deslizante de la plancha hacia adelante.
	La temperatura ajustada en el regulador de temperatura ya ha sido alcanzada. ■ Dado el caso, ajuste el regulador de temperatura a una temperatura más elevada.
	El sistema de planchado a vapor está enjuagando. ■ Espere hasta que finalice el proceso de aclarado (véase el capítulo: «Aclarado automático»).
	En el display se muestra una anomalía de funcionamiento. ■ Solucione la anomalía de funcionamiento indicada tal y como se explica en las siguientes páginas (véase el capítulo «Mensajes del display»).
	El sistema de planchado a vapor está dañado. ■ Póngase en contacto con el Servicio Post-Venta.

## ¿Qué hacer si ...?

Problema	Causa y solución
<p><b>La mesa de planchado no se calienta.</b></p>	<p>No se ha utilizado vapor durante un tiempo prolongado.</p> <ul style="list-style-type: none"> <li>■ Pulse la tecla del vapor  para activar la calefacción de la mesa de planchado.</li> </ul>
	<p>La tobera de vapor está conectada a la conexión de vapor situada en la torre.</p> <ul style="list-style-type: none"> <li>■ La mesa de planchado no se calienta con la tobera de vapor conectada.</li> </ul>
	<p>La mesa de planchado no está encajada a ambos lados de la torre.</p> <ul style="list-style-type: none"> <li>■ Encaje la mesa de planchado a ambos lados de la torre (véase el capítulo «Montaje»).</li> </ul>
	<p>El sistema de planchado a vapor está dañado.</p> <ul style="list-style-type: none"> <li>■ Póngase en contacto con el Servicio Post-Venta.</li> </ul>
<p><b>La plancha se calienta permanentemente a una temperatura elevada.</b></p>	<p>Existe una anomalía en el sistema de planchado a vapor.</p> <ul style="list-style-type: none"> <li>■ Póngase en contacto con el Servicio Post-Venta.</li> </ul>
<p><b>La funda de la mesa de planchado está húmeda.</b></p>	<p>Existe una anomalía en el sistema de planchado a vapor.</p> <ul style="list-style-type: none"> <li>■ Retire la funda de la mesa de planchado y deje que se seque.</li> <li>■ Coloque de nuevo la funda seca de la mesa de planchado (véase el capítulo: «Limpiar o cambiar la funda de la mesa de planchado»).</li> </ul> <p>Si la mesa de planchado volviera a tener humedad, póngase en contacto con el Servicio Post-Venta.</p>
<p><b>Durante el transporte, sale agua a altura del depósito de agua.</b></p>	<p>La introducción y extracción frecuente del depósito de agua puede hacer que se acumulen gotas de agua en la zona situada por debajo del depósito.</p> <ul style="list-style-type: none"> <li>■ Seque la zona por debajo del depósito de agua con un paño.</li> </ul>
	<p>El filtro de agua no está bien colocado.</p> <ul style="list-style-type: none"> <li>■ Compruebe el filtro de agua.</li> </ul>
	<p>La juntas de sellado tienen fugas.</p> <ul style="list-style-type: none"> <li>■ Vuelva a colocar las juntas de sellado.</li> </ul>

Problema	Causa y solución
<b>El ventilador de la mesa de planchado no funciona.</b>	No se ha utilizado vapor. ■ El ventilador solo funciona cuando la plancha solicita vapor.
	Todavía no se dispone de vapor. ■ Espere hasta que se indique en el display la disponibilidad de vapor mediante el mensaje  Listo.
	El depósito de agua está vacío o no está colocado. ■ Llene el depósito de agua con agua limpia del grifo y colóquelo en la torre.
	La tobera de vapor está conectada. ■ El ventilador solo funciona con la plancha conectada. Conecte la plancha.
	Existe una anomalía en el sistema de planchado a vapor. ■ Póngase en contacto con el Servicio Post-venta.





## ¿Qué hacer si ...?



Problema	Causa y solución
<b>La función de vapor no funciona en la plancha o en la tobera de vapor.</b>	El sistema de planchado a vapor no está conectado en la base del enchufe. <ul style="list-style-type: none"><li>■ Enchufe la clavija de red en la base del enchufe.</li><li>■ Conecte el sistema de planchado a vapor con la tecla ① del panel de mandos.</li></ul>
	La plancha o la tobera de vapor no están conectadas. <ul style="list-style-type: none"><li>■ Conecte la manguera de vapor de la plancha o de la tobera de vapor a la conexión para vapor de la torre.</li></ul>
	El depósito de agua está vacío o no está introducido. <ul style="list-style-type: none"><li>■ Llene el depósito de agua con agua limpia.</li><li>■ Introduzca el depósito de agua en la torre.</li><li>■ Espere hasta que en el display se muestre el mensaje  Listo.</li></ul>
	Todavía no se dispone de vapor. <ul style="list-style-type: none"><li>■ Espere hasta que en el display se muestre el mensaje  Listo.</li></ul>
	En el display se muestra una anomalía de funcionamiento. <ul style="list-style-type: none"><li>■ Solucione la anomalía de funcionamiento indicada tal y como se explica en las siguientes páginas (véase el capítulo «Mensajes del display»).</li></ul> Si continuara sin haber disponibilidad de vapor, póngase en contacto con el Servicio Post-Venta.

Problema	Causa y solución
<b>Cuando se pulsa la tecla Vapor  de la plancha salen gotas de agua o residuos blancos por las boquillas de vapor.</b>	El nivel de temperatura seleccionado en la plancha es demasiado bajo. ■ Ajuste el selector de temperatura como mínimo en el nivel de temperatura •• (véase el capítulo «Seleccionar temperatura de la plancha»).
	La plancha aún no ha alcanzado la temperatura seleccionada. ■ Espere hasta que se alcance la temperatura de planchado seleccionada (véase el capítulo «Seleccionar la temperatura de planchado»).
	A causa de una pausa de planchado más prolongada se ha formado agua condensada en la manguera del vapor. ■ No suelte sobre el tejido el primer golpe de vapor después de la pausa de planchado.
	Se han formado depósitos de cal en la base de la plancha. ■ Aclare la base de la plancha (ver capítulo «Proceso de descalcificación»).







## ¿Qué hacer si ...?

### Mensajes del display

Mensaje	Causa y solución
 Desagüe cerrado	Al conectar el sistema de planchado a vapor estaba abierta la salida del generador de vapor. La salida se cierra automáticamente durante este mensaje.
 Anom. Vál. desagüe On / Off	El proceso de descalcificación o de aclarado no se ha ejecutado correctamente. <ul style="list-style-type: none"><li>■ Desconecte el sistema de planchado a vapor pulsando la tecla ① y seguidamente vuelva a conectarlo.</li><li>■ Si se siguiera mostrando la anomalía en el display, póngase en contacto con el Servicio Post-venta.</li></ul>
 Anom. memoria On / Off	Existe una anomalía en el sistema de planchado a vapor. <ul style="list-style-type: none"><li>■ Desconecte el sistema de planchado a vapor pulsando la tecla ① y seguidamente vuelva a conectarlo.</li></ul> El sistema de planchado a vapor deberá ajustarse de nuevo. <ul style="list-style-type: none"><li>■ Ejecute todos los pasos para la primera puesta en funcionamiento (véase el capítulo «Ejecutar la primera puesta en funcionamiento»).</li><li>■ Si a continuación se siguiera indicando la anomalía, póngase en contacto con el Servicio Post-venta.</li></ul>
 Desenchufar	Se ha producido una anomalía electrónica. <ul style="list-style-type: none"><li>■ Desconecte la clavija de la base del enchufe.</li><li>■ Una vez transcurrido un tiempo, vuelva a conectar la clavija.</li><li>■ Vuelva a desconectar el sistema de planchado a vapor pulsando la tecla ①.</li></ul> El sistema de planchado a vapor intenta subsanar la anomalía automáticamente. <ul style="list-style-type: none"><li>■ Si se siguiera mostrando la anomalía en el display, desconecte la clavija del enchufe y póngase en contacto con el Servicio Post-venta.</li></ul>

Mensaje	Causa y solución
<p> Anom. entr. calderín On / Off</p>	<p>Existe una anomalía en el sistema de vapor.</p> <ul style="list-style-type: none"> <li>■ Desconecte el sistema de planchado a vapor pulsando la tecla ① y seguidamente vuelva a conectarlo.</li> </ul> <p>Después de la fase de enfriamiento, el sistema de planchado a vapor realiza un aclarado e intenta resolver la anomalía por sí solo. La fase de enfriamiento puede durar hasta 3 horas.</p> <ul style="list-style-type: none"> <li>■ Retire de nuevo el cajón para el agua restante cuando así se lo solicite el correspondiente mensaje en el display.</li> <li>■ Vacíe y seque el cajón para el agua restante.</li> <li>■ Introduzca de nuevo el cajón para el agua restante en la torre hasta que encaje.</li> </ul> <p>Existe una anomalía en el sistema de planchado a vapor.</p> <ul style="list-style-type: none"> <li>■ Si se siguiera mostrando la anomalía en el display, póngase en contacto con el Servicio Post-venta.</li> </ul>
<p> Anom. int. presión On / Off</p>	<p>Existe una anomalía en el sistema de vapor.</p> <ul style="list-style-type: none"> <li>■ Desconecte el sistema de planchado a vapor pulsando la tecla ① y seguidamente vuelva a conectarlo.</li> <li>■ Si se siguiera mostrando la anomalía, póngase en contacto con el Servicio Post-venta.</li> </ul>

## ¿Qué hacer si ...?

Mensaje	Causa y solución
<p> Anom. calderín cal. On / Off</p>	<p>Existe una anomalía en el sistema de planchado a vapor.</p> <ul style="list-style-type: none"> <li>■ Desconecte el sistema de planchado a vapor pulsando la tecla  y seguidamente vuelva a conectarlo.</li> <li>■ Si continúa apareciendo la anomalía, póngase en contacto con el Servicio Post-venta.</li> </ul> <p>El generador de vapor está sucio de agua con cal o sales.</p> <ul style="list-style-type: none"> <li>■ Inicie un proceso de descalcificación (ver capítulo "Iniciar la descalcificación antes de tiempo"). Para evitar este problema en el futuro, puede aumentar la dureza del agua en un nivel, (p. ej. de Grado 4 a Grado 5, ver capítulo "Ajustar la dureza del agua").</li> <li>■ Si continúa apareciendo la anomalía, póngase en contacto con el Servicio Post-venta.</li> </ul>
<p> Anom. calderín frío On / Off</p>	<p>Existe una anomalía en el sistema de planchado a vapor.</p> <ul style="list-style-type: none"> <li>■ Desconecte el sistema de planchado a vapor pulsando la tecla  y seguidamente vuelva a conectarlo.</li> <li>■ Si se siguiera mostrando la anomalía, póngase en contacto con el Servicio Post-venta.</li> </ul>
<p> Soltar tecla Vapor</p>	<p>Debido a una interrupción del planchado larga, la plancha se ha desconectado y se ha bloqueado la tecla Vapor .</p> <ul style="list-style-type: none"> <li>■ Para tener vapor permanente, desbloquee la tecla Vapor  presionando el interruptor deslizante de la plancha hacia adelante.</li> </ul>
<p>Colocar manguera</p>	<p>La manguera de vapor no está enchufada en la conexión de vapor.</p> <ul style="list-style-type: none"> <li>■ Coloque la manguera de vapor de la plancha en la conexión de vapor de la torre.</li> </ul>



Mensaje	Causa y solución
 Anom. Vál. desagüe On / Off	<p>No se detecta el cajón para el agua restante.</p> <ul style="list-style-type: none"> <li>■ Desconecte el sistema de planchado a vapor pulsando la tecla ① y seguidamente vuelva a conectarlo.</li> </ul>
	<p>No se detecta el cajón para el agua restante ni siquiera después de desconectar y conectar el sistema de planchado a vapor.</p> <ul style="list-style-type: none"> <li>■ Desconecte el sistema de planchado a vapor pulsando la tecla ①.</li> <li>■ Limpie y seque las plaquitas metálicas (contactos) situadas en el cajón para el agua restante.</li> <li>■ Conecte de nuevo el sistema de planchado a vapor con la tecla ① y siga las instrucciones que se muestran en el display:</li> <li>■ Extraiga el cajón para el agua restante y llénelo con agua limpia del grifo.</li> <li>■ Coloque de nuevo el cajón para el agua restante lleno en la torre.</li> <li>■ Retire de nuevo el cajón para el agua restante cuando así se lo solicite el correspondiente mensaje en el display.</li> <li>■ Vacíe y seque el cajón para el agua restante.</li> <li>■ Introduzca de nuevo el cajón para el agua restante vacío en la torre.</li> </ul> <p>El sistema de planchado a vapor está listo de nuevo y continúa con el proceso iniciado antes de la anomalía.</p>
	<p>Existe una anomalía en el sistema de planchado a vapor.</p> <ul style="list-style-type: none"> <li>■ Si se siguiera mostrando la anomalía en el display, póngase en contacto con el Servicio Post-venta.</li> </ul>

## ¿Qué hacer si ...?

---

Mensaje	Causa y solución
<p><b>Código de anomalía:</b> F38: ELP/EW/LNG F44 F45: LNG F47</p>	<p>Se ha producido una anomalía interna.</p> <ul style="list-style-type: none"><li>■ Desconecte el sistema de planchado a vapor pulsando la tecla ① y seguidamente vuelva a conectarlo.</li></ul> <p>El sistema de planchado a vapor intenta subsanar la anomalía automáticamente.</p> <p>Si se siguiera mostrando el código de la anomalía en el display, póngase en contacto con el Servicio Post-venta.</p>

## Servicio Post-Venta

En el caso de que no pudiera solucionar alguna anomalía usted mismo, póngase en contacto con

- su distribuidor Miele
- o
- al Servicio Post-venta de Miele.

Encontrará el número de teléfono del Servicio Post-venta al reverso de las presentes instrucciones de manejo.

El Servicio Post-venta necesita el **modelo** y el **número de fabricación** de su aparato.

Encontrará ambos datos en la placa de características que se encuentra en la torre por detrás del depósito de agua.

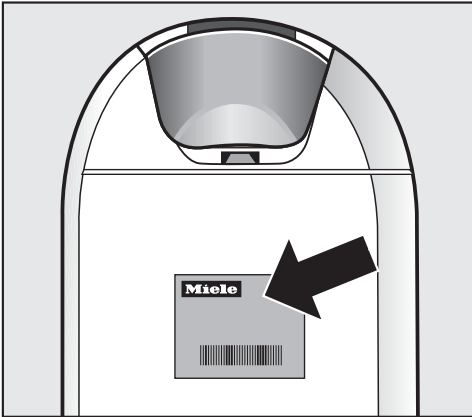

## Garantía

La duración de la garantía es de 3 años.

Encontrará más información en las condiciones de la garantía incluidas en el suministro.

## Conexión eléctrica

Antes de conectar el sistema de planchado a vapor deberá comprobar sin falta los datos de conexión (tensión y frecuencia) de la placa de características con los datos de su red eléctrica local.

Dichos datos deberán coincidir para que no se produzcan daños en el sistema de planchado a vapor.

En caso de duda, consulte a un técnico electricista.

Los datos de conexión necesarios se encuentran en la placa de características que se encuentra en la torre por detrás del depósito de agua.

El sistema de planchado a vapor se suministra preparado para conectarlo a una corriente alterna de 50-60 Hz, 220-240 V. Conecte el sistema de planchado a vapor únicamente a una base de enchufe con toma a tierra conforme a la DIN VDE 0100.

La seguridad deberá llevarse a cabo con al menos 10 A. Para aumentar la seguridad eléctrica, la VDE recomienda en su norma DIN VDE 0100 Sección 739 la conexión previa del aparato a un interruptor diferencial residual de 30 mA (DIN VDE 0664).

En la medida de lo posible, la clavija deberá estar ubicada por detrás del aparato y ser fácilmente accesible.

Cuando el cable de conexión eléctrica esté defectuoso, este únicamente podrá ser sustituido por un técnico electricista cualificado.

No conecte el sistema de planchado a vapor a la red eléctrica local mediante una regleta de enchufes o un cable de prolongación.

El cable de prolongación y la regleta de enchufes no garantizan la seguridad necesaria del sistema de planchado a vapor (existe, p. ej., riesgo de sobrecalentamiento).

No conecte el sistema de planchado a vapor a inversores aislados. Los inversores aislados se instalan en caso de suministros de corriente autónomos, como p. ej. un suministro de energía solar.

Los picos de tensión pueden provocar una desconexión automática de seguridad. La electrónica puede resultar dañada.

No ponga el sistema de planchado a vapor en funcionamiento con dichos conectores de ahorro energético.

Al hacerlo se reduce el suministro energético para el aparato y este se calienta en exceso.

## Datos técnicos

Medidas, plegado (AlxAnxFo)	1280 × 470 × 370 mm
Medidas, montado (AlxAnxFo)	970 × 470 × 1480 mm
Peso B 4312 y B 4826	29 kg
Peso B 4847	30 kg
Tensión nominal	ver placa de características
Consumo de potencia	ver placa de características
Fusible necesario	≥ 10 A A
Presión de vapor B 4312	3,5 bares
Presión de vapor B 4826 y B 4847	4,0 bares
Cantidad de vapor	100 g/min
Capacidad del depósito de agua	1,25 l
Longitud del cable de conexión	2,50 m
Longitud de la manguera de vapor	1,80 m
Alto de la mesa de planchado	830–1020 mm
Ancho de la mesa de planchado	400 mm
Longitud de la mesa de planchado	1200 mm
Aplicación de la normativa para la seguridad del producto	conforme EN 60335-1, EN 60335-2-3, EN 60335-2-85
Distintivos de calidad	ver placa de características



**Miele S.A.U.**

Avda. Bruselas, 31  
28108 Alcobendas (Madrid)  
Tfno.: 91 623 20 00  
Web: [www.miele.es](http://www.miele.es)  
[info@miele.es](mailto:info@miele.es)

**Servicio Postventa: [miele.es/service](http://miele.es/service)**

E-mail Servicio Postventa: [mieleservice@miele.es](mailto:mieleservice@miele.es)

**Teléfono Servicio de Atención al Distribuidor:** 902 878 209

Servicios concertados en todas las capitales y poblaciones importantes.

**Chile**

Miele Electrodomésticos Ltda.  
Av. Nueva Costanera 4055  
Vitacura  
Santiago de Chile  
Tel.: (56 2) 957 0000  
Fax: (56 2) 957 0079  
Internet: [www.miele.cl](http://www.miele.cl)  
E-Mail: [info@miele.cl](mailto:info@miele.cl)

**Alemania****Dirección del fabricante**

Miele & Cie. KG  
Carl-Miele-Straße 29  
33332 Gütersloh

FashionMaster

es-ES, CL

M.-Nr. 12 027 850 / 01