



Upute za uporabu  
Uređaj za pranje i dezinfekciju  
PG 8591



<b>Napomene uz upute</b> .....	7
Definicija pojmova .....	7
<b>Opis namjene</b> .....	8
Opći opis .....	8
Način rada .....	8
Namjena u medicini .....	8
Namjensko korištenje .....	8
Kontraindikacije .....	9
Predviđeno namjensko korištenje .....	9
Predviđen krug korisnika .....	9
Predvidiva zloupotreba .....	9
<b>Korisnički profili</b> .....	10
<b>Opis uređaja</b> .....	11
Pregled uređaja .....	11
Upravljački pult .....	12
LED indikatori u polju s tipkama .....	13
<b>Sigurnosne napomene i upozorenja</b> .....	14
Simboli na uređaju za pranje .....	19
<b>Rukovanje</b> .....	20
Ilustracije zaslona .....	20
Uključivanje .....	21
Isključivanje .....	21
Funkcija automatskog isključivanja .....	21
Stanje pripravnosti .....	21
Upravljačka površina na zaslonu .....	22
Upravljanje izbornicima .....	22
Postavke u izborniku .....	23
Simboli na zaslonu .....	24
<b>Otvaranje i zatvaranje vrata</b> .....	25
Elektronička blokada vrata .....	25
Otvaranje vrata .....	25
Zatvaranje vrata .....	25
Otvaranje vrata putem deblokade u hitnim slučajevima .....	26
<b>Uređaj za omekšavanje vode</b> .....	27
Tvrdoća vode .....	27
Podešavanje tvrdoće vode .....	28
Punjenje soli za regeneraciju .....	30
Indikator nadopunjavanja soli .....	32
<b>Tehnika primjene</b> .....	33
Kolica, košare, moduli i umetci .....	33
Podešavanje gornje košare po visini .....	34
Mjerenje tlaka pranja .....	36
Mjerni pristup za mjerenje tlaka pranja .....	36
Razvrstavanje posuđa .....	37
Rekontaminacija .....	39
Otkrivanje proteina .....	39

# Sadržaj

---

Instrumenti.....	40
Prijenosni instrumenti .....	40
Zubna ogledala.....	41
Čaše za ispiranje usta .....	41
<b>Tehnologija kemijskog postupka .....</b>	<b>42</b>
<b>Punjenje i doziranje procesnih kemikalija.....</b>	<b>45</b>
Dozirni sustavi .....	45
Oznake usisnih cijevi .....	45
DOS-moduli.....	46
Priključivanje DOS-modula.....	46
Sredstvo za ispiranje .....	47
Punjenje sredstva za ispiranje .....	47
Indikator nedostatka sredstva .....	48
Doziranje sredstva za ispiranje .....	48
Sredstvo za neutralizaciju.....	49
Punjenje sredstva za neutralizaciju.....	49
Indikator nedostatka sredstva za neutralizaciju .....	50
Doziranje sredstva za neutralizaciju .....	50
Sredstva za njegu instrumenata .....	50
Sredstvo za pranje (čišćenje).....	51
Dopunjavanje tekućeg sredstva za pranje.....	51
Indikator nedostatka sredstva .....	52
Doziranje tekućeg sredstva za pranje.....	52
<b>Korištenje .....</b>	<b>53</b>
Odabir programa .....	53
Pokretanje programa .....	53
Pokretanje programa preko odgode početka.....	53
Sušenje.....	55
Prikaz odvijanja programa .....	57
Završetak programa .....	57
Prekid programa.....	58
Prekid uslijed smetnje .....	58
Ručni prekid .....	58
Poruke sustava.....	59
Izmjena filtra .....	59
Čišćenje kombinacije sita i filtarske cijevi .....	60
Nisko stanje napunjenosti .....	60
Tlak pranja i nadzor prskalica.....	61
<b>Postavke  .....</b>	<b>62</b>
Odgoda početka rada .....	63
Sušenje.....	64
Odzračivanje DOS .....	65
Jezik  .....	66
Dnevno vrijeme.....	67
Razina glasnoće .....	70
<b>Proširene postavke .....</b>	<b>71</b>
Kôd .....	73
Unos PIN kôda .....	73

Datum .....	75
Dnevnik korištenja .....	76
Protokol .....	76
Jedinica za temperaturu .....	77
Programske postavke.....	77
Hlađenje zraka.....	78
Dopuštenje programa.....	79
Pomak programa: zaposjedanje tipaka za odabir programa.....	80
Program za provjeru .....	81
Održavanje filtra .....	81
Čišćenje filtarskog sita u prostoru za pranje .....	81
Aktivacija i podešavanje intervala .....	81
Sučelje.....	83
Tvrdoća vode .....	86
Prikaz na zaslonu: Temperatura .....	86
Zaslon: svjetlina i kontrast .....	87
Isključenje nakon .....	88
Stanje pripravnosti .....	88
Funkcija automatskog isključivanja (Auto-Off) .....	88
Isključenje nakon aktivacije .....	89
Inačica softvera .....	89
<b>Programske postavke</b> .....	90
Prilagodba programskih postavki.....	90
Struktura programa .....	90
Glava programa .....	90
Programski blokovi.....	91
Pozivanje izbornika.....	92
Vraćanje programa na tvorničke postavke (resetiranje).....	92
Izmjena programa .....	93
Dodjeljivanje blokova pranja.....	93
Promjena količine vode .....	94
Produljenje vremena ispušavanja.....	95
Agregat za sušenje .....	96
<b>Procesna dokumentacija</b> .....	100
Naknadno iščitavanje protokola šarži.....	103
Eksterni softver.....	103
Pisač protokola.....	103
<b>Servisiranje</b> .....	104
Održavanje .....	104
Rutinska provjera.....	105
Čišćenje filtarskog sita u komori .....	105
Provjera i čišćenje prskalica .....	107
Čišćenje uređaja za pranje .....	109
Čišćenje upravljačkog pulta .....	109
Čišćenje vrata i brtve na vratima .....	109
Čišćenje prostora za pranje .....	109
Čišćenje prednje strane uređaja .....	109
Izbjegavanje ponovnog onečišćenja .....	109
Provjera kolica, košara, modula i umetaka.....	110

# Sadržaj

---

Izmjena HEPA-filtra.....	111
Validacija procesa .....	113
<b>Pomoć pri smetnjama</b> .....	116
Tehničke smetnje i poruke.....	116
Doziranje/Dozirni sustavi .....	117
Nedostatak soli/Uređaj za omekšavanje vode .....	118
Prekid s brojem greške.....	119
Procesom uvjetovane smetnje i poruke .....	123
Vrata .....	125
Nedostatno pranje i korozija.....	125
Tlak pranja / nadzor prskalica .....	128
Dovod i odvod vode .....	128
Šumovi .....	129
Pisač/Sučelje.....	129
<b>Uklanjanje smetnji</b> .....	130
Čišćenje odvodne pumpe i nepovratnog ventila.....	130
Čišćenje filtarskog sita u dovodu vode .....	131
Dodatno opremanje sitom velike površine .....	131
<b>Servis</b> .....	132
Kontaktiranje servisne službe.....	132
Prijavljivanje ozbiljnih incidenata .....	132
Inačica softvera .....	133
<b>Postavljanje</b> .....	134
Postavljanje i izravnavanje.....	134
Ugradnja ispod radne ploče .....	135
Uklanjanje poklopca uređaja .....	135
Sprječavanje stvaranja viška topline .....	135
Elektromagnetska kompatibilnost (EMC) .....	136
<b>Električni priključak</b> .....	137
Priključivanje izjednačavanja potencijala.....	137
Isključivanje uslijed vršnog opterećenja .....	138
<b>Priključak na vodu</b> .....	139
Priključak na vodu .....	139
Dodatno opremanje sitom velike površine .....	140
Spajanje na odvod vode.....	141
<b>Ispitivanja kvalitete i sigurnosti</b> .....	142
<b>Tehnički podaci</b> .....	143
<b>Pregled programa</b> .....	144
<b>Vaš doprinos zaštiti okoliša</b> .....	146
Zbrinjavanje transportne ambalaže .....	146

## Upozorenja

⚠ Upozorenja sadrže informacije vezane za sigurnost. Upozoravaju na moguće ozljede ili štetu.  
Pažljivo pročitajte upozorenja i poštujujte navedene načine ponašanja i postupanja.

## Napomene

Napomene sadrže informacije, koje svakako trebate poštivati.

## Dodatne informacije i napomene

Dodatne informacije i napomene označene su jednostavnim okvirom.

## Radni koraci

Svakom radnom koraku prethodi crna oznaka u obliku kvadrata.

### Primjer:

- Pomoću tipke sa strelicom odaberite opciju i potvrdite s OK.

## Zaslon

Na zaslonu prikazani izrazi istaknuti su posebnom vrstom odnosno oblikom slova.

### Primjer:

Izbornik Postavke .

## Definicija pojmova

### Uređaj za pranje

U ovim uputama uređaj za pranje i dezinfekciju nazivati će se uređaj za pranje.

### Materijal koji se obrađuje

Pojam Materijal općenito će se primjenjivati, ukoliko predmeti koji se obrađuju nisu pobliže definirani.

### Otopina za pranje

Otopina za pranje je mješavina vode i procesnih kemikalija.

### Opći opis

Kod ovog se Miele uređaja za pranje i dezinfekciju radi o medicinskom proizvodu u smislu Uredbe za medicinske proizvode MDR (EU) 2017/745.

Uređaj za pranje i dezinfekciju služi za pranje i termičku dezinfekciju višekratnih medicinskih proizvoda.

### Način rada

Pranje i dezinfekcija medicinskih proizvoda provodi se korištenjem programa validiranih od strane korisnika, a koji su prilagođeni kontaminaciji i vrsti medicinskih proizvoda koji se obrađuju, u smislu kvalitete vode, temperature, kemijske obrade i komponenti sustava.

Termička dezinfekcija se u pravilu odvija u završnom ispiranju. Iznimka su termo labilne cipele za operacijske dvorane kod koji slijedi kemijsko termička dezinfekcija.

Prema  $A_0$  konceptu EN ISO 15883-1 slijedi termička dezinfekcija s parametrima  $80^{\circ}\text{C}$  (+  $5^{\circ}\text{C}$ , -  $0^{\circ}\text{C}$ ) i 10 min djelovanja ( $A_0$  600) odnosno s  $90^{\circ}\text{C}$  (+  $5^{\circ}\text{C}$ , -  $0^{\circ}\text{C}$ ) i 5 min djelovanja ( $A_0$  3000), ovisno o potrebnom učinku dezinfekcije.

Za ispravnu obradu medicinskih proizvoda važna je primjena prilagođenih nosača (kolica, košara, modula, umetaka i sl.).

### Namjena u medicini

Rezultat pranja, npr. putem Vario TD procesa, odlučujući je za sigurnost dezinfekcije i sterilizacije, a time i za sigurnu ponovnu upotrebu medicinskih proizvoda za ponovnu obradu.

U svrhu standardizacije, medicinske proizvode poželjno je ponovno obraditi postupcima strojnog čišćenja.

### Namjensko korištenje

U ovom se Miele uređaju za pranje i dezinfekciju mogu prati, ispirati, dezinficirati i ovisno o tipu uređaja sušiti višekratno upotrebljivi medicinski proizvodi u zdravstvenim ustanovama, kao primjerice stomatološkim ordinacijama, bolnicama, ambulantom operacijskih centara ili veterinarskim stanicama. Pročitajte svakako i informacije proizvođača medicinskih proizvoda (EN ISO 17664) i proizvođača procesnih kemikalija.



### **Kontraindikacije**

Fleksibilni endoskopi ili proizvodi za koje nije dopuštena obrada u uređajima za pranje i dezinfekciju prema njihovim preporukama za obradu, ne smiju se obraditi.

Uređaj za pranje i dezinfekciju nije predviđen za obradu materijala za jednokratnu upotrebu koji se mogu obrađivati u skladu s Uredbom (EU) 2017/745.

Uređaj za pranje i dezinfekciju ne smije se koristiti na mjestima koja ne zadovoljavaju uvjetima okoline u nastavku.

Pogon (prema IEC/EN 61010-1):

Temperatura okoline	5°C do 40°C
Maksimalna relativna vlažnost zraka linearno umanjena do	80 % za temperature do 31°C 50 % za temperature do 40°C
Minimalna relativna vlažnost zraka	10 %
Više od NN (prema IEC/EN 61010-1)	do 2.000 m

### **Predviđeno namjensko korištenje**

Ovaj uređaj za pranje i dezinfekciju specijalno je opremljen za stomatološku medicinu i raspolaže za to nužnim programima za obradu.

Za daljnja područja primjene ili dodatne programe kontaktirajte Miele servis.

### **Predviđen krug korisnika**

Uređajem za pranje i dezinfekciju isključivo može rukovati obučeni (dentalni) medicinski stručnjaci, koji imaju odgovarajuću stručnost u obradi medicinskih proizvoda, poput primjerice (dentalno) medicinsko stručno osoblje.

### **Predvidiva zloupotreba**

Fleksibilni endoskopi i materijali ili proizvodi za jednokratnu upotrebu koji nisu predviđeni za obradu u uređajima za pranje i dezinfekciju ne smiju se obrađivati.

Neupoštavanje rutinskih kontrol in rednih vzdrževalnih servisov.

Nepoštivanje navedenih uvjeta postavljanja.

### Izvođač u svakodnevnoj rutini

Za radove u svakodnevnoj rutini korisnici moraju biti upućeni u jednostavne funkcije i punjenje uređaja za pranje te moraju biti redovito školovani. Potrebna su Vam dodatna znanja o strojnoj obradi medicinskih proizvoda.

Radovi u svakodnevnoj rutini nalaze se u korisničkoj razini kao i u izborniku Postavke . Izbornik je dostupan svim korisnicima.

### Administracija

Za ostale zadaće kao što je primjerice zaustavljanje programa ili prekid programa potrebna su dodatna znanja o strojnoj obradi medicinskih proizvoda.

Za promjene procesa obrade ili prilagodbe uređaja za pranje, primjerice na korišteni pribor ili stanja na mjestu primjene potrebna su dodatna specifična znanja o uređaju.

Validacije dodatno zahtijevaju posebna znanja strojne obrade medicinskih proizvoda, tehnike primjene i primijenjenih normi i zakona.

Administrativni postupci i postavke dodijeljeni su izborniku Proširene postavke. Izbornik je od neovlaštenog pristupa zaštićen s PIN.

## Pregled uređaja

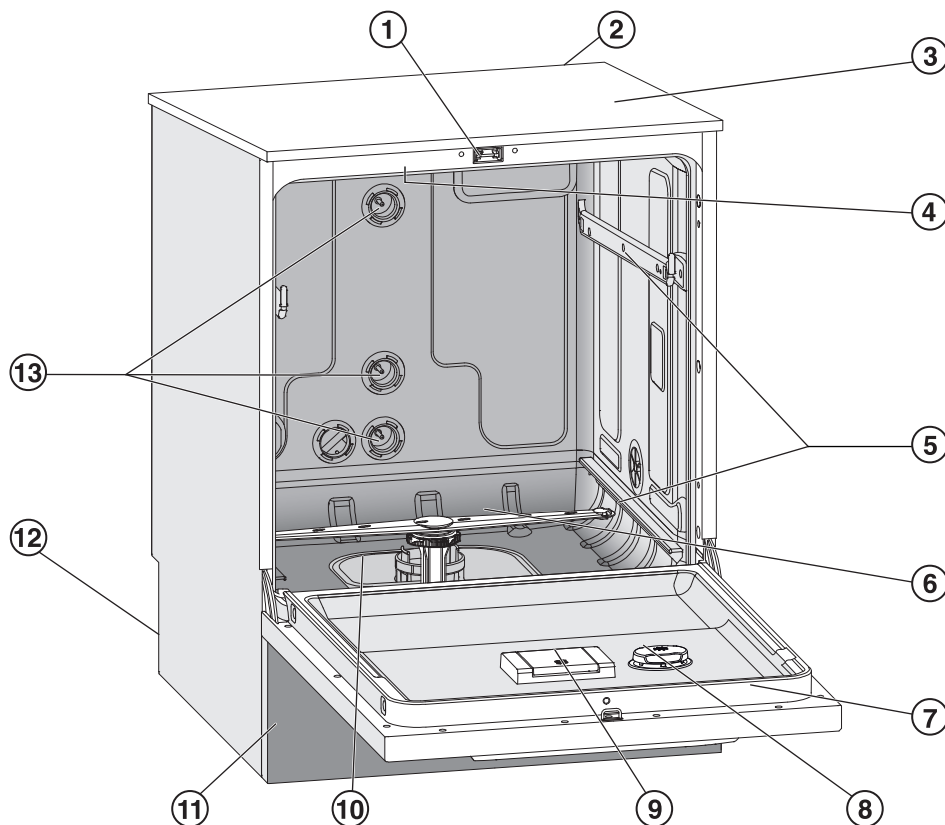

- ① Komforna brava za vrata
- ② Okno modula za komunikacijski modul (stražnja strana, gore desno)
- ③ Pristup mjernom senzoru za validaciju (gornja strana, sprijeda desno; vidljivo samo kod demontiranog poklopca)
- ④ Gornja prskalica uređaja
- ⑤ Vodilice za košare i kolica
- ⑥ Donja prskalica uređaja
- ⑦ Natpisna pločica
- ⑧ Spremnik za sredstvo za ispiranje
- ⑨ Spremnik soli za regeneraciju
- ⑩ Kombinacija filtarskih sita
- ⑪ Zaslون podnožja sa servisnim poklopcem
- ⑫ Na poledini:
  - Druga natpisna ploča
  - Strujni i priključci za vodu
  - Usisno koplje/koplja za eksterni kanistar
  - Priključci za eksterne dozirne module (DOS-moduli)
- ⑬ Priključci na vodu za kolica i košare



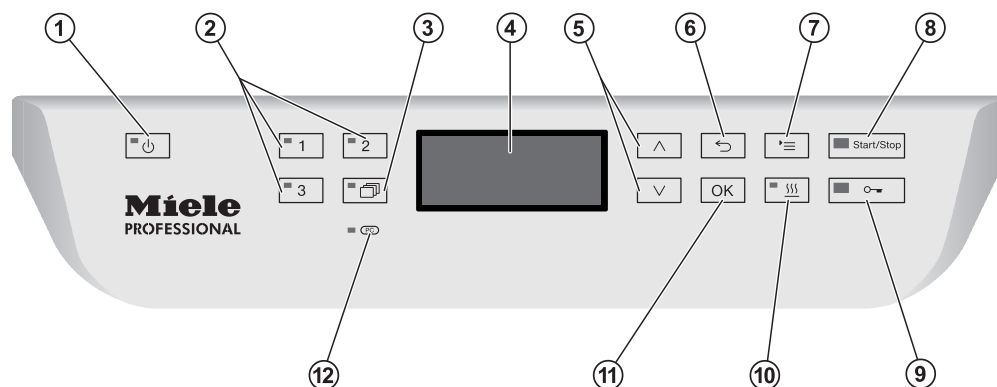



## Upravljački pult



- ① **Tipka (uključeno/isključeno)**  
Uključivanje i isključivanje uređaja za pranje.
- ② **Tipke , i**   
tipke za odabir programa.  
Raspored tipki je podesiv.
- ③ **Tipka (popis programa)**  
Popis svih programa otvorenih za odabir programa.
- ④ **Zaslون**  
Prikaz upravljačke površine i prikaz tijeka programa.
- ⑤ **Tipke sa strelicama i**   
Navigacija po upravljačkoj površini.
- ⑥ **Tipka (prekid)**  
Prekinite postupak na upravljačkoj površini.  
Bez prekida programa!
- ⑦ **Tipka (postavke)**  
Otvaranje izbornika za postavke sustava.
- ⑧ **Tipka *Start/Stop***  
Pokretanje odn. prekid programa.
- ⑨ **Tipka (otključavanje vrata)**  
Otključavanje vrata prije ili nakon odvijanja programa.
- ⑩ **Tipka (sušenje)**  
Uključivanje i isključivanje sušenja.
- ⑪ **Tipka *OK***  
Potvrda odabira odnosno unosa na upravljačkoj površini  
(ponišćavanje ili pohrana).
- ⑫  **Sučelje za servisnu službu**  
Točka provjere i prijenosa podataka za servisnu službu.

## LED indikatori u polju s tipkama

U polje s tipkama upravljačkog pulta upušteni su LED indikatori (Light Emitting Diode). Oni daju obavijesti o statusu uređaja za pranje.

Polje s tipkama	LED	Status
Tipka 	<b>SVIJETLI</b>	Uređaj za pranje je uključen.
	<b>TREPERI</b>	Uređaj za pranje je spreman za rad.
	<b>NE SVIJETLI</b>	Uređaj za pranje je isključen.
Tipke za odabir programa  ,  i 	<b>SVIJETLI</b>	Odabran je pohranjeni program dotične tipke. LED indikator ostaje uključen također i nakon završetka programa, tako dugo dok se ne odabere neki drugi program.
	<b>NE SVIJETLI</b>	Program nije odabran ili se obrađuju programske postavke.
Tipka 	<b>SVIJETLI</b>	Odabran je program s programske liste. LED indikator ostaje uključen također i nakon završetka programa, tako dugo dok se ne odabere neki drugi program.
	<b>NE SVIJETLI</b>	Nije odabran program iz popisa programa ili se radi na programskim postavkama.
Tipka 	<b>SVIJETLI</b>	Za odabrani program je aktivirana dodatna funkcija Sušenja (nije moguće kod svih programa; pogledajte „Pregled programa“).
	<b>NE SVIJETLI</b>	Deaktivirana je dodatna funkcija Sušenja.
Tipka <i>Start/Stop</i>	<b>SVIJETLI</b>	Program se izvodi.
	<b>TREPERI ZELENO</b>	Program je odabran, ali još nije pokrenut.
	<b>TREPERI CRVENO</b>	Pojavila se greška (pogledajte poglavlje „Pomoć u slučaju smetnji“).
	<b>NE SVIJETLI</b>	Program je završen.
Tipka 	<b>SVIJETLI</b>	Vrata su zatvorena (blokirana) i program se ne izvodi.
	<b>TREPERI</b>	Program je završen i vrata su zatvorena (zaključana).
	<b>NE SVIJETLI</b>	Program je u izvođenju ili su vrata otvorena (deblokirana).

## Sigurnosne napomene i upozorenja

Ovaj uređaj za pranje odgovara propisanim sigurnosnim odredbama. Međutim, nepropisna uporaba može dovesti do ozljeda osoba ili oštećenja stvari.

Prije prve uporabe uređaja za pranje pažljivo pročitajte ove upute za uporabu. Obratite posebnu pozornost na preostale rizike opisane u poglavlju o sigurnosnim informacijama i upozorenjima. Time ćete zaštititi sebe i izbjeći oštećenja na uređaju za pranje.

Pažljivo sačuvajte ove upute za uporabu!

### Namjenska uporaba

► Uređaj za pranje se može koristiti isključivo u područjima primjene koja su navedena u uputama za uporabu. Bilo kakvi drugi načini uporabe, preinake i promjene nisu dozvoljeni i mogu biti opasni.

Postupci pranja i dezinfekcije predviđeni su samo za medicinske proizvode, za koje njihov proizvođač tvrdi da se mogu obrađivati.

Pridržavajte se napomena proizvođača predmeta pranja i instrumenata.

► Uređaj za pranje predviđen je isključivo za stacionarno korištenje u zatvorenom prostoru.

### Opasnost od ozljeda

#### **Pridržavajte se sljedećih napomena kako biste izbjegli opasnosti od ozljeda!**

► Uređaj za pranje smije pustiti u pogon, održavati i popravljati samo Miele servisna služba ili odgovarajuće kvalificirani stručnjak. Za najbolje moguće ispunjavanje normativnih i zakonskih propisa preporuča se zaključivanje Miele ugovora o servisiranju/održavanju. Nestručni popravci mogu biti opasni za korisnika!

► Uređaj za pranje ne smije se postavljati na mjestima gdje postoji opasnost od eksplozije ili smrzavanja.

► U području oko uređaja za pranje smije se nalaziti namještaj predviđen isključivo za odgovarajuću namjenu kako bi se izbjegla moguća oštećenja uslijed kondenzirane vode.

► Na neke se metalne dijelove možete ozlijediti/porezati. Prilikom transporta i postavljanja uređaja za pranje nosite zaštitne rukavice otporne na rezove.

► Kako bi se poboljšala stabilnost uređaja za pranje u situaciji podgradnje, on se smije postaviti samo ispod kontinuirane radne ploče, koja je vijcima fiksno pričvršćena za susjedne ormariće.

► Električna sigurnost ovog uređaja za pranje može se zajamčiti samo ako je priključen na propisno instaliranu instalaciju sa zaštitnim vodičem. Vrlo je važno da se ovaj temeljni sigurnosni uvjet provjeri, a u slučaju sumnje, kućnu instalaciju mora provjeriti stručna osoba. Miele ne može preuzeti odgovornost za štete nastale zbog nepostojanja ili neispravnosti zaštitnog vodiča, primjerice električni udar.

## Sigurnosne napomene i upozorenja

---

- ▶ Oštećen uređaj za pranje ili onaj koji propušta može ugroziti Vašu sigurnost. Uređaj za pranje odmah stavite izvan uporabe i informirajte Miele servisnu službu.
- ▶ Označite uređaj za pranje koji je izvan rada te ga osigurajte od neovlaštenog ponovnog uključivanja. Uređaj za pranje smije ponovno pustiti u pogon Miele servisna služba ili odgovarajuće kvalificirani stručnjak, tek nakon uspješnog popravka.
- ▶ Osoblje koje rukuje uređajem treba uputiti u rad i redovito obrazovati. Neupućenim i neobrazovanim osobama treba zabraniti uporabu uređaja za pranje.
- ▶ Smiju se primjenjivati samo procesne kemikalije, koje su odobrene od strane njihovog proizvođača za dotično područje primjene. Proizvođač procesnih kemikalija snosi odgovornost za negativne utjecaje na materijal predmeta obrade i uređaja za pranje.
- ▶ Budite pažljivi kod rukovanja procesnim kemikalijama! Neke od njih su nagrizajuće, iritirajuće i toksične!  
Pridržavajte se važećih mjera sigurnosti i sigurnosnih napomena koje navodi proizvođač!  
Upotrebljavajte zaštitne naočale i rukavice!
- ▶ Uređaj za pranje je predviđen isključivo za pranje vodom i predviđenim procesnim kemikalijama. Uporaba s organskim otapalima ili zapaljivim tekućinama je zabranjena!  
Između ostalog, postoji opasnost od eksplozije i materijalne štete uništavanjem gumenih i plastičnih dijelova i time curenjem tekućine iz uređaja.
- ▶ Voda u komori za pranje nije pitka!
- ▶ Uređaj za pranje ne podižite držanjem za izbočene dijelove kao što su primjerice upravljački pult ili otvoreni servisni poklopac. Time se mogu oštetiti ili otkinuti.
- ▶ Nemojte stajati ili sjediti na otvorenim vratima. Uređaj za pranje može se prevrnuti ili oštetiti.
- ▶ Kod okomitog umetanja oštrog i šiljatog materijala obratite pažnju na moguću opasnost od ozljeda te materijal postavite tako da do ozljeda ne može doći.
- ▶ Lom stakla može dovesti do opasnih ozljeda kod punjenja i pražnjenja.
- ▶ Kod rada uređaja za pranje i dezinfekciju treba uzeti u obzir moguće visoke temperature. Prilikom otvaranja vrata u slučaju onesposobljavanja blokade, postoji opasnost od opekline uslijed vrućih para, odnosno opasnost od nagrizajućih ozljeda!
- ▶ U slučaju nužde, kod kontakta s otrovnim parama ili procesnim kemikalijama, poštujujte upute iz sigurnosno-tehničkog lista kojeg izdaje njihov proizvođač.

## Sigurnosne napomene i upozorenja

---

- ▶ Kolica, košare, moduli, umeci i pribor koji se pere moraju se prije vađenja ohladiti. Nakon toga treba isprazniti eventualne ostatke vode iz udubljenih predmeta u komoru za pranje.
- ▶ Uređaj za pranje i prostor neposredno uz njega ne smiju se čistiti mlazom vode, primjerice iz cijevi za vodu ili visokotlačnim peraćem.
- ▶ Za vrijeme radova na održavanju, odvojite uređaj za pranje od električne mreže.
- ▶ Tekućine na podu predstavljaju opasnost od klizanja, ovisno o prirodi površine i obuće. Po mogućnosti držite pod suhim i tekućine odmah obrišite prikladnim sredstvima. Pri uklanjanju opasnih tvari i vrućih tekućina moraju se poduzeti odgovarajuće zaštitne mjere.

### Osiguranje kvalitete

**Pridržavajte se sljedećih napomena, kako biste zajamčili osiguranje kvalitete pri pripremi medicinskih proizvoda te izbjegli opasnosti za pacijente i materijalne štete!**

- ▶ Program se smije prekidati samo u izvanrednim situacijama i smiju ga prekinuti samo ovlaštene osobe.
- ▶ Korisnik treba osigurati dokaze o pridržavanju standarda pranja i dezinfekcije tijekom rutinskih dezinfekcijskih postupaka. Ispravnost postupaka mora se redovito provjeravati i dokumentirati termoelektričnim postupcima i kontrolom rezultata.
- ▶ Za termičku dezinfekciju moraju se koristiti temperature i vremena izlaganja koji pružaju nužnu zaštitu od infekcije u skladu sa određenim normama, smjernicama i mikrobiološkim, higijenskim saznanjima.
- ▶ Koristite samo sa stanovišta tehnike pranja besprijekorne materijale. Kod plastičnih dijelova pazite na termičku stabilnost. Poniklani materijali i materijali od aluminijske su uvjetno prikladni za strojnu obradu, oni trebaju sasvim posebne procesne uvjete. Korodirani željezni predmeti ne smiju se unijeti u komoru kao materijali niti kao nečistoće.
- ▶ Procesne kemikalije mogu pod određenim okolnostima dovesti do oštećenja na uređaju za pranje. Preporuča se pratiti preporuke proizvođača procesnih kemikalija. Kod slučajeva štete i sumnje na nekompatibilnost materijala, potražite pomoć u Miele servisa.
- ▶ Sredstva za njegu instrumenata na bazi parafinskih ulja (bijela ulja) mogu oštetiti elastomere i plastiku uređaja za pranje. U ovaj se uređaj za pranje takva se sredstva za njegu ne smiju dozirati kao procesne kemikalije, čak niti onda kada proizvođač predmetnog sredstva za njegu proizvod preporučuje za strojnu uporabu.



- ▶ Predmeti s abrazivnim svojstvima ne smiju se unositi u uređaj za pranje, budući da se mogu oštetiti mehanički dijelovi sustava vođenja vode. Ostatci abrazivnih tvari na materijalu namijenjenom pranju moraju se prije obrade u uređaju za pranje potpuno ukloniti (bez ostataka).
- ▶ Prethodno tretiranje određenim sredstvima, primjerice sredstvima za pranje ili dezinfekciju, ali i određena onečišćenja kao i procesne kemikalije, također u kombinaciji mogu prouzročiti stvaranje pjene. Pjena može negativno utjecati na rezultate pranja i dezinfekcije.
- ▶ Postupci obrade moraju biti tako podešeni da ne dolazi do izlaska pjene iz komore za pranje. Pjena koja izlazi ugrožava sigurnost rada uređaja za pranje.
- ▶ Korisnik mora redovito provjeravati postupke obrade kako bi se otkrilo stvaranje pjene.
- ▶ Kako bi se spriječila imovinska šteta na uređaju za pranje i priboru koji se koristi uslijed utjecaja procesnih kemikalija, unesenih onečišćenja i njihove interakcije, moraju se uzeti u obzir napomene iz poglavlja „Kemijska tehnika postupanja“.
- ▶ Preporuka za uporabu procesnih kemikalija, kao što je sredstvo za pranje, ne znači da Miele preuzima odgovornost za utjecaje kemijskog sredstva na materijal koji se pere. Imajte na umu da promjene formulacije, uvjeti skladištenja i slično, na koje proizvođač procesnih kemikalija ne može utjecati, mogu utjecati na kvalitetu učinka pranja.
- ▶ Kad koristite procesne kemikalije, obavezno se pridržavajte napomena pojedinog proizvođača. Procesne kemikalije upotrebljavajte samo za namjenu koju je predvidio proizvođač, kako bi se izbjegle materijalne štete i ozbiljnije kemijske reakcije, poput primjerice eksplozije plina.
- ▶ Napomene za skladištenje i zbrinjavanje procesnih kemikalija pripremljene su od strane dotičnog proizvođača i trebate ih se pridržavati.
- ▶ Sita u komori za pranje odvajaju čestice  $\geq 0,8$  mm. Manje čestice mogu dospjeti u optočni sustav. Stoga je za obradu pribora uskog grla potrebno dodatno filtriranje otopine za pranje.
- ▶ Kod kritičnih primjena, gdje se postavljaju posebno visoki kriteriji na kvalitetu obrade, treba unaprijed dogovoriti uvjete postupaka (sredstvo za pranje, kvalitetu vode i ostalo) s Miele.
- ▶ Kolica, košare, module i umetke za postavljanje materijala koji se pere koristite isključivo na propisani način. Šuplji predmeti moraju se potpuno isprati iznutra otopinom za pranje.
- ▶ Lakše materijale i sitne dijelove trebate osigurati pokrivnim mrežama ili položiti u sitaste košare za sitne dijelove, kako se ne bi blokirale prskalice.

## Sigurnosne napomene i upozorenja

---

- ▶ Posude s ostacima tekućine moraju se isprazniti prije umetanja u uređaj.
- ▶ Materijali namijenjeni pranju smiju biti najviše poštropljeni ostatcima otapala ako se unose u komoru za pranje. Otapalo s plamištem ispod 21°C smije postojati samo u tragovima.
- ▶ Otopine koje sadrže kloride, posebno solnu kiselinu, ne smiju se unositi u uređaje za pranje!
- ▶ Kako biste spriječili koroziju, pripazite da vanjsko kućište uređaja za pranje od nehrđajućeg čelika ne dođe u kontakt s otopinama ili parama koje sadrže klorid ili solnu kiselinu.
- ▶ Nakon radova na vodovodnoj mreži, cjevovod do uređaja za pranje mora se odzračiti. U suprotnom može doći do oštećenja dijelova uređaja za pranje.
- ▶ Kod ugrađenih uređaja za pranje spojevi prema susjednim ormarićima ne smiju brtviti, primjerice puniti silikonskim kitom kako bi se osigurala ventilacija optočne pumpe.
- ▶ Pridržavajte se napomena za instaliranje u uputama za uporabu i priloženim uputama za instaliranje.

### **Uporaba komponenti i pribora**

- ▶ Mogu se upotrebljavati samo originalni dodatni uređaji proizvođača i to samo u odgovarajuće svrhe. Tipsku naljepnicu uređaja određuje Miele.
- ▶ Smiju se koristiti samo Miele kolica, košare, moduli i umetci. Kod promjene Miele pribora ili korištenja drugih kolica, košara i umetaka, Miele ne može sa sigurnošću jamčiti da će se postići zadovoljavajući rezultati pranja i dezinfekcije. Oštećenja nastala kao posljedica navedenog, isključena su iz jamstva.

## Simboli na uređaju za pranje

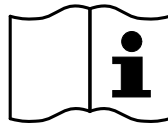

Pažnja:  
Poštujte upute za uporabu!



Pažnja:  
Opasnost od električnog udara!



Pazite da se ne opečete na vruće površine:  
Prilikom otvaranja vrata imajte na umu da u komori za pranje može biti vrlo vruće!



Opasnost od posjekotina:  
Prilikom transporta i postavljanja uređaja za pranje nosite zaštitne rukavice otporne na rezove!

## Zbrinjavanje dotrajalog uređaja

► Molimo imajte na umu da dotrajali uređaji mogu biti kontaminirani krvlju i ostalim tjelesnim tekućinama, patogenim mikroorganizmima ili fakultativno mikroorganizmima, te stoga prije zbrinjavanja moraju biti dekontaminirani.

Iz razloga sigurnosti i zaštite okoliša zbrinite sve ostatke procesnih kemikalija uz pridržavanje sigurnosnih propisa (koristite zaštitne naočale i rukavice!).

Uklonite odnosno onesposobite i bravu na vratima, kako se djeca ne bi mogla zaključati. Nakon toga uređaj propisno zbrinite.

## Upravljački pult

Uređajem za pranje se upravlja isključivo putem tipaka na upravljačkom pultu. Tipke su otisnute s obje strane zaslona na površinu od plemenitog čelika. Sam zaslon nije dodirni.

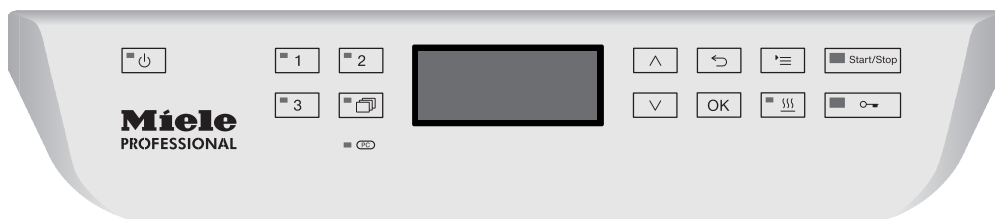



Kako bi koristili tipke jednostavno pritisnite na dotično polje tipke. Dovoljan je lagani pritisak kako bi aktivirali dotičnu funkciju. Trajni pritisak moguće je za približno 20 sekundi.

## Ilustracije zaslona

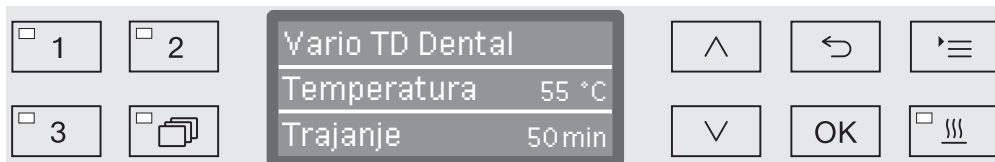
Kod svih ilustracija zaslona u ovim uputama za uporabu radi se o prikazu primjera, koji mogu odstupati od stvarnih prikaza.



Pored zaslona prikazane su upravljačke tipke. Nisu prikazane tipke ,  i *Start/Stop*.

## Uključivanje

Uređaj za pranje mora biti priključen na mrežni napon.

- Pritisnite tipku , dok LED indikator u polju s tipkama ne počne svijetliti.

Na zaslonu se zatim pojavljuje sljedeći prikaz:



Čim je uređaj za pranje spreman za uporabu mijenja se prikaz na zaslonu i prikazuje se zadnji odabrani program, primjerice:

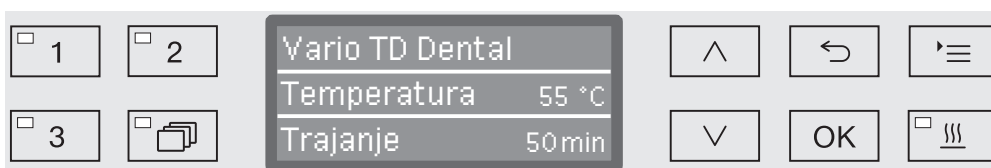

Ako se uređaj za pranje prvi puta pušta u pogon ili se žele ponovno uspostaviti tvorničke postavke, moraju se prije svega podesiti osnovni parametri kao što su primjerice jezik, datum, vrijeme itd. Pri tome se prikaz na zaslonu automatski mijenja na dotični izgled.

## Isključivanje

- Pritisnite tipku .

## Funkcija automatskog isključivanja

Kako bi uštedjeli energiju, uređaj za pranje je opremljen mogućnošću automatskog isključivanja. Ako se uređaj za pranje ne koristi tijekom podešenog vremena, automatski će se isključiti, pogledajte poglavlje „Proširene postavke/isključivanje nakon“.

- Uređaj za pranje ponovno uključite pomoću tipke .

## Stanje pripravnosti

Uređaj za pranje tijekom stanja pripravnosti ostaje uključen, tipka  treperi i na zaslonu se prikazuje sat. Uređaj za pranje se ponovno aktivira pritiskom na bilo koju tipku. Stanje pripravnosti se može po izboru uključiti ili isključiti, pogledajte poglavlje „Proširene postavke/isključivanje nakon“.

## Upravljačka površina na zaslonu

Upravljačka površina uređaja za čišćenje je podijeljena u izbornike. Prikaz dotičnog izbornika vrši se putem 3-linijskog zaslona u upravljačkom pultu.

Tu su navedeni naziv izbornika (najgornja linija) i do dvije točke izbornika. Svaka odabrana točka izbornika ima svjetlu podlogu, primjerice:



## Upravljanje izbornicima



### Tipka Postavke

Pomoću ove tipke možete pozivati izbornike za postavke sustava.



### Tipke sa strelicama

Putem tipaka sa strelicama krećete se unutar izbornika liniju po liniju prema gore ili dolje. Kod permanentnog pritiska tipke pomiče se lista automatski dalje, dok se ne dosegne kraj odabira izbornika. Navigacija se zatim može nastaviti ponovnim pritiskom tipaka.

Osim toga pomoću tipaka sa strelicama možete promijeniti vrijednosti parametara u definiranim koracima. Postupak za to je opisan u dotičnom kontekstu.



### Tipka OK

S tipkom *OK* potvrđuje se odabir (otkazuje) odnosno pohranjuje unos. Prikaz se zatim izmjenjuje na sljedeću višu razinu izbornika ili kod unosa parametara na sljedeću poziciju za unos. Postupak za to je opisan u dotičnom kontekstu.



### Tipka Prekid

Prije korištenja tipke *OK* možete u bilo kojem trenutku prekinuti postupak pomoću tipke ↶. Izbornik će tada prijevremeno okončati i prikaz se mijenja na sljedeću pretpostavljenu izborničku razinu. Eventualno poduzete postavke neće biti pohranjene.



## Postavke u izborniku



U ovim uputama za uporabu su svi opisi u svezi upravljanja izbornicima strukturirani prema sljedećoj shemi:

### Putanja unosa

Putanja unosa opisuje potpuni redoslijed unosa kako bi stigli do dotične razine izbornika. Pri tome morate pojedinačno odabrati navedene točke izbornika pomoću tipaka sa strelicama i potvrditi tipkom **OK**.

Primjer:

Tipka   
 ▶ Postavke   
 ▶ Dnevno vrijeme  
 ▶ Format sata

Ako je na zaslону već prikazana jedna razina izbornika, ne morate se u potpunosti pridržavati putanje. Imate li primjerice već pozvan izbornik Postavke , ne trebate više pritisnuti tipku . U tom slučaju možete dalje slijediti putanju od izbornika Postavke .

### Prikaz na zaslону

Kod poziva izbornika je prethodno izabrana u pravilu zadnja poduzeta postavka.

Primjer:



### Opcije

Sve mogućnosti podešavanja (opcije) iz izbornika će biti nabrojene na listi s kraćim pojašnjenjem.

Primjer:

- 12 h  
Prikaz dnevnog vremena u 12-satnom formatu (am/pm).
- 24 h  
Prikaz dnevnog vremena u 24-satnom formatu.

### Postupak

Zaključno ćemo objasniti sljedeći postupak.

Primjer:

- Odaberite opciju pomoću tipaka sa strelicama  $\wedge$  i  $\vee$ .
- Pohranite postavku s **OK**.

## Simboli na zaslону



### Navigacijske strelice

Sadrži li izbornik više od dvije mogućnosti odabira, pored točaka izbornika se ubacuju dvije navigacijske strelice.



Pomoću tipaka  $\wedge$  i  $\vee$  na upravljačkom pultu možete navigirati kroz izbornik.



### Isprekidana linija

Sadrži li izbornik više od dvije mogućnosti odabira, isprekidana linija označava kraj liste za odabir. Zadnji unos nalazi se iznad, prvi ispod linije.



### Kvačica

Ukoliko na odabiru imate više mogućih postavki, kvačicom  $\checkmark$  je označena aktualna postavka.

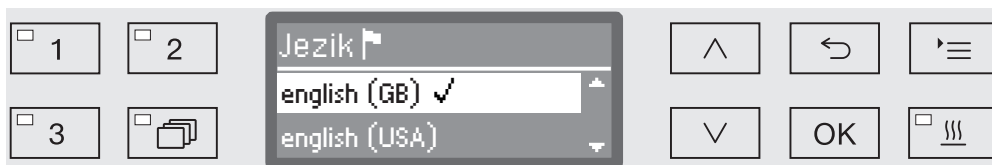

### Poruke sustava

Simbol **i** označava poruke sustava. One daju primjerice prikaz o niskoj razini napunjenosti u kanistrima ili podsjećaju na sljedeći termin održavanja.

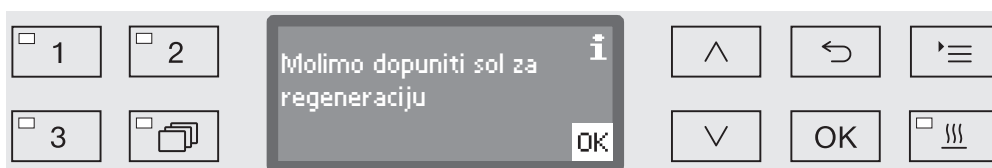

Poruke sustava prikazuju se prije početka i na kraju programa te se moraju pojedinačno potvrditi (otkazati) s *OK* ili sve zajedno na kraju programa otvaranjem vrata. Ukoliko se na zaslonu pojavi simbol **i** poruke sustava možete pozvati pritiskom na *OK*.



### Poruke o greškama

U slučaju greške umjesto simbola **i** pojaviti će se znak upozorenja. Sljedeći postupak u slučaju greške je opisan u poglavljima „Pomoć u slučaju smetnji“ i „Servisna služba“.





### Elektronička blokada vrata

Uređaj za pranje je opremljen komfornim zatvaračem vrata. Ako se vrata zatvore, komforni zatvarač povlači vrata automatski u krajnji položaj i tako se brine za potrebno brtvljenje. Vrata su time elektronički blokirana.

### Otvaranje vrata

Elektronički blokirana vrata mogu se otvoriti samo ako:

- je uređaj za pranje priključen na električni napon i uključen (svijetli LED indikator  u polju s tipkama),
- program nije u izvođenju,
- temperatura u komori za pranje iznosi manje od 60 °C i
- svijetli LED indikator  u polju s tipkama.

- Za otvaranje vrata pritisnite tipku .

Komforni zatvarač vrata otvara vrata toliko da se pojavljuje uski otvor. LED indikator u polju s tipkama prestaje svijetliti, čim se vrata deblokiraju.

Upravljački pult uređaja za pranje služi istovremeno kao ručka za vrata.

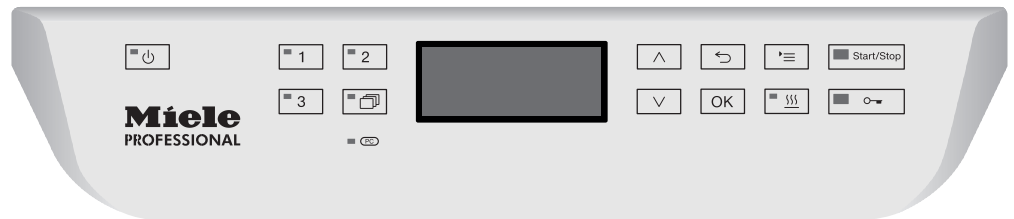

- Uhvatite se za letvicu ručke ispod upravljačkog pulta i otklopite vrata prema dolje.

### Zatvaranje vrata

- Pri tome pazite da nema predmeta ili materijala za pranje koji strše u područje zatvaranja vrata.

 Ne zahvaćajte u područje zatvaranja vrata.  
Postoji opasnost od prignječenja.

- Zaklopite vrata toliko visoko dok ne uskoče u zatvarač. Vrata će se automatski povući u krajnji položaj.

## Otvaranje i zatvaranje vrata

### Otvaranje vrata putem deblokade u hitnim slučajevima

Deblokada u hitnim slučajevima smije se koristiti samo ako normalno otvaranje vrata više nije moguće, primjerice kod nestanka električne energije.

⚠ Ako se deblokada u hitnim slučajevima koristila tijekom izvođenja programa, može iscuriti vruća voda ili procesna kemikalija. Opasnost od opekline i vruće pare odnosno opasnost od nagrizajućih ozljeda!

- Pritisnite vrata kako bi se rasteretio mehanizam za deblokadu u hitnim slučajevima.

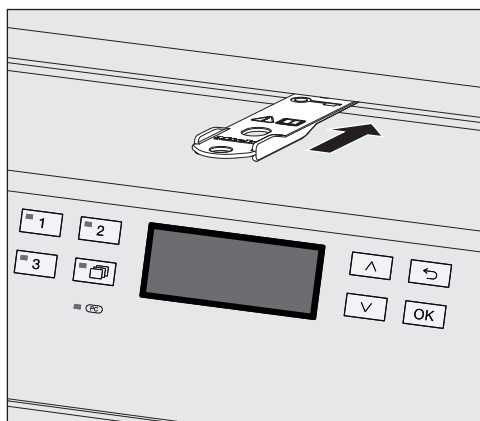

- Gurnite priloženi alat vodoravno u raspor između vrata i poklopca odnosno radne ploče. Desni rub alata mora pri tome biti poravnat sa desnim vanjskim rubom zaslona.
- Pritisnite alat prema mehanizmu za deblokiranje dok se vrata čujno ne deblokiraju. Sada ih možete otvoriti.

Ako je uređaj za pranje uključen, aktiviranje deblokade za hitne slučajeve će biti protokolirano u procesnoj dokumentaciji i na zaslonu se prikazuje sljedeća poruka:

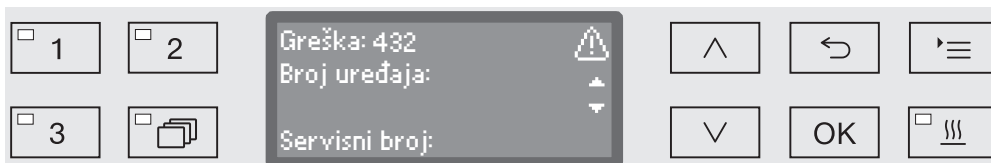

- Uređaj za pranje isključite i ponovo uključite tipkom .
- Dojavu greške potvrdite PIN-kodom.

### Tvrdoća vode

Kako bi se postigao dobar učinak pranja, uređaju za pranje potrebna je meka voda, s malom količinom kamenca. Ako je voda tvrda, na materijalu koji se pere i u unutrašnjosti uređaja talože se bijele naslage.

Vodovodna voda od tvrdoće 0,7 mmol/l (4 °dH) mora se iz tog razloga omekšati. To se događa automatski tijekom izvođenja programa u ugrađenom omekšivaču.

K tome se omekšivač vode mora precizno podesiti na tvrdoću vodovodne vode (pogledajte poglavlje „Omekšivač vode/Punjenje soli za regeneraciju“).

Nadležna tvrtka za vodoopskrbu može dati točan podatak o tvrdoći vode.

Za slučaj naknadnog servisiranja, olakšajte serviseru posao ako Vam je poznata vrijednost tvrdoće vode. Stoga molimo da ovdje unesete tvrdoću vode:

\_\_\_\_\_mmol/l (° dH)

Osim toga omekšivač vode se mora regenerirati u redovitim razmacima. Za to je potrebna posebna sol za regeneraciju (pogledajte poglavlje „Omekšivač vode/Punjenje soli za regeneraciju“). Regeneracija se provodi automatski tijekom izvođenja programa.

Leži li tvrdoća vode stalno ispod 0,7 mmol/l (4 °dH) ne treba se napuniti sol za regeneraciju. Podešavanje tvrdoće vode se ipak zahtijeva.

### Podešavanje tvrdoće vode

Tvrdoća vode se može podešavati između 0 i 12,6 mmol/l (0 - 70 °dH).

- Pozovite izbornik preko sljedeće putanje unosa:

Tipka 

▶ Proširene postavke

▶ Tvrdoća vode

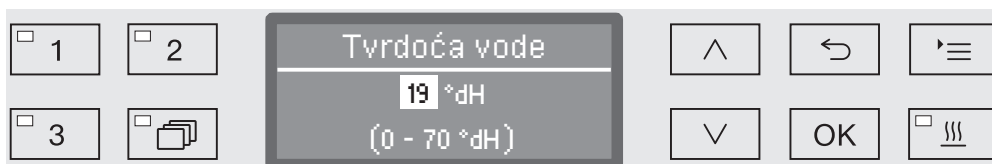

U najdonjoj liniji zaslona prikazuje se moguće područje podešavanja. Vrijednosti za podešavanje tvrdoće vode možete pronaći u tablici na sljedećoj stranici.

Kod tvrdoće vode koja varira uvijek podesite najvišu vrijednost. Varira li tvrdoća vode primjerice između 1,4 i 3,1 mmol/l (8 i 17 °dH), morate podesiti tvrdoću vode na 3,1 mmol/l (17 °dH).

- Tvrdoću vode podešavate pomoću tipaka sa strelicama  $\wedge$  (viša) i  $\vee$  (niža).
- Postavku pohranite s OK.

## Tablica za podešavanje

°dH	°f	mmol/l	Zaslon	°dH	°f	mmol/l	Zaslon
0	0	0	0	36	65	6,5	36
1	2	0,2	1	37	67	6,7	37
2	4	0,4	2	38	68	6,8	38
3	5	0,5	3	39	70	7,0	39
4	7	0,7	4	40	72	7,2	40
5	9	0,9	5	41	74	7,4	41
6	11	1,1	6	42	76	7,6	42
7	13	1,3	7	43	77	7,7	43
8	14	1,4	8	44	79	7,9	44
9	16	1,6	9	45	81	8,1	45
10	18	1,8	10	46	83	8,3	46
11	20	2,0	11	47	85	8,5	47
12	22	2,2	12	48	86	8,6	48
13	23	2,3	13	49	88	8,8	49
14	25	2,5	14	50	90	9,0	50
15	27	2,7	15	51	91	9,1	51
16	29	2,9	16	52	93	9,3	52
17	31	3,1	17	53	95	9,5	53
18	32	3,2	18	54	97	9,7	54
19	34	3,4	19 *)	55	99	9,9	55
20	36	3,6	20	56	100	10,0	56
21	38	3,8	21	57	102	10,2	57
22	40	4,0	22	58	104	10,4	58
23	41	4,1	23	59	106	10,6	59
24	43	4,3	24	60	107	10,7	60
25	45	4,5	25	61	109	10,9	61
26	47	4,7	26	62	111	11,1	62
27	49	4,9	27	63	113	11,3	63
28	50	5,0	28	64	115	11,5	64
29	52	5,2	29	65	116	11,6	65
30	54	5,4	30	66	118	11,8	66
31	56	5,6	31	67	120	12,0	67
32	58	5,8	32	68	122	12,2	68
33	59	5,9	33	69	124	12,4	69
34	61	6,1	34	70	125	12,5	70
35	63	6,3	35				

\*) tvornička postavka

### Punjenje soli za regeneraciju

Koristite samo specijalne soli za regeneraciju sa što većim zrnima ili soli čija je granulacija oko 1 - 4 mm.

Ni u kojem slučaju ne koristite druge vrste soli, kao primjerice sol za jelo, sol za stoku, sol za posipavanje, jer mogu sadržavati sastojke koji nisu topivi u vodi, što bi moglo dovesti do smetnji u sustavu za omekšavanje vode!

⚠ Nehotično punjenje spremnika za sol sredstvom za pranje, dovest će uvijek do uništavanja sustava za omekšavanje vode!  
Prije svakog punjenja spremnika za sol provjerite držite li u rukama pakiranje soli.

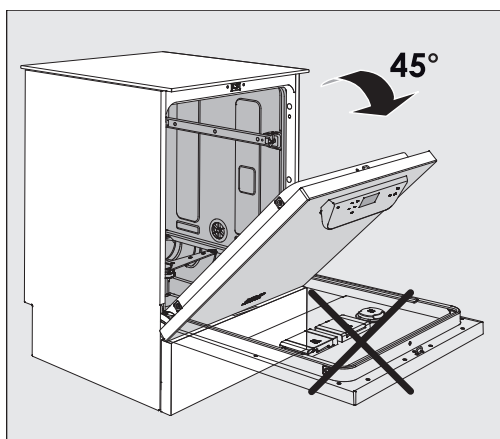

- Vrata otvorite pod kutom od 45°. Na ovaj se način sol optimalno dovodi u spremnik.

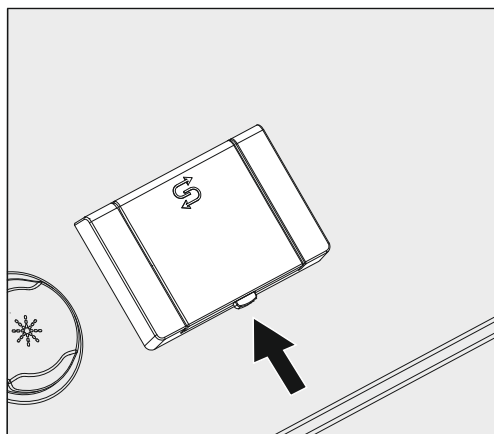

- Pritisnite žutu zapornu tipku na spremniku za sol sa simbolom  u smjeru strelice. Poklopac pretinca se otvara.
- Rasklopite lijevak za punjenje.

U spremnik stane oko 1,4 do 2 kg soli, ovisno o vrsti i stanju napunjenosti.

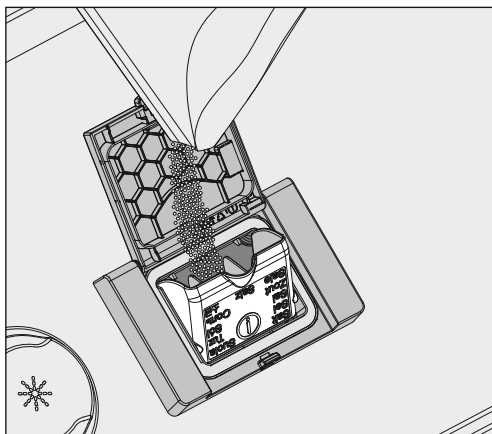

⚠ Ni u kom slučaju nemojte puniti spremnik vodom!  
Spremnik se može pri punjenju soli preliti.

- Napunite maksimalno toliko soli u spremnik, da se lijevak za punjenje može bez problema ponovno preklopiti. Nemojte puniti više od 2 kg soli.

Punjenjem soli (slana otopina) može se potisnuti voda iz spremnika.

- Očistite područje punjenja i specijalnu brtvu spremnika od ostataka soli. Isperite ostatke soli, ali **ne** s tekućom vodom, jer ista može dovesti do prelijevanja spremnika.
- Zatvorite poklopac prihvatnog spremnika.

⚠ U slučaju da ste previše napunili prihvatni spremnik nemojte ga na silu zatvarati.  
Ukoliko je prepunjeni spremnik za sol na silu zatvoren, može doći do oštećenja prihvatnog spremnika.  
Prije no što zatvorite spremnik uklonite suvišnu sol.

- Nakon punjenja soli za regeneraciju pokrenite program ispiranje.

Eventualni ostatci soli i prelivena slana otopina će se uslijed navedenog otopiti, razrijediti i ispumpati.

Ostatci soli i prelivena slana otopina mogu, ako se ne isperu, prouzročiti koroziju te time oštećenja uređaja.

## Uređaj za omekšavanje vode

### Indikator nadopunjavanja soli

Kod stanja niže napunjenosti u spremniku za sol pojavljuje se sljedeća poruka na zaslonu, kojom se zahtijeva dopunjavanje spremnika za sol:

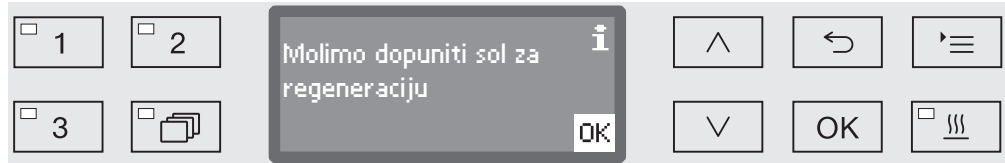

- Potvrdite poruku tipkom *OK*.
- dopunite sol za regeneraciju kao što je opisano.

Ako je napomena prikazana prvi puta, ovisno o podešenoj tvrdoći vode eventualno je moguće izvođenje još jednog programskog ciklusa.

Ako je slana otopina u omekšivaču istrošena, na zaslonu se prikazuje odgovarajuća napomena i uređaj za pranje je blokiran za sljedeće korištenje.

Blokada uređaja se nakon punjenja solju uklanja s nekoliko sekundi kašnjenja.



### Kolica, košare, moduli i umetci

Uređaj za čišćenje se može opremiti s jednom gornjom i jednom donjom košarom ili jednim kolicima, koji se ovisno o vrsti i obliku materijala namijenjenog pranju mogu opremiti s različitim umetcima i modulima ili zamijeniti specijalnim priborom.

Pribor se mora odabrati sukladno namjeni.

Podaci o pojedinim područjima primjene mogu se naći na sljedećim stranicama kao i u uputama za uporabu kolica, košara, modula i umetaka (ukoliko su dostupni).

Miele nudi prikladan pribor za sva područja primjene koja su navedena u poglavlju Namjena, u obliku kolica, košara, modula, umetaka i posebnih naprava za pranje. Informacije o tome možete pronaći na Miele.

### Opskrba vodom

Kolica i košare s prskalicama ili drugim napravama za pranje su na stražnjoj strani opremljeni s jednim ili više priključnih nastavaka za opskrbu vodom. Kod umetanja u uređaj za pranje oni se povezuju s opskrbom vode na stražnjoj stijenci komore za pranje. Zatvaranjem vrata komore kolica i košare zadržavaju se u položaju.

Slobodne spojke na stražnjoj stijenci komore za pranje su mehanički zatvorene.

### Kolica i košare starijih serija (generacija)

Korištenje kolica i košara starijih serija moguće je u ovom uređaju za pranje samo uz prethodni razgovor sa Miele savjetnicima. Posebno kolica i košare sa cijevima za dovod vode za prskalice i injektorske letvice moraju se preraditi na promijenjene priključke za vodu. Preradu mora provesti Miele servisna služba i moguća je samo kod izabranih modela.

⚠ Montaža priključnih nastavaka za opskrbu vodom kolica i košara mora biti provedena od strane Miele servisne službe. Greške kod montaže mogu kod korištenja kolica i košara prouzročiti oštećenja na uređaju za pranje.

Nakon prerade kolica i košare više ne možete koristiti u uređaju starije serije.

### Podešavanje gornje košare po visini

Gornja košara može se podesiti u tri položaja, međusobno razmaknuta oko 2 cm, kako bi se mogli rasporediti materijali različite visine.

Za podešavanje po visini morate premjestiti držače s kotačićima na bočnim stranicama i spojku za vodu na stražnjoj strani gornje košare. Držači kotačića su pričvršćeni na gornju košaru sa po dva vijka. Spojka za vodu sastoji se od slijedećih sastavnih dijelova:

- pločice od plemenitog čelika sa 2 otvora,
- priključnog plastičnog nastavka i
- 6 vijaka.

Gornju košaru podesite samo u vodoravan položaj. Košare nisu konstruirane za kosi položaj (jedna strana viša, jedna strana niža). S podešavanjem po visini mijenja se i visina popunjavanja gornje i donje košare.

### Za podešavanje gornje košare:

- Izvucite gornju košaru prema naprijed do graničnika i podignite je iz vodilica.
- Odvijte držače kotačića i spojku za vodu.

### Gornja košara treba u...

#### ...najvišoj razini:

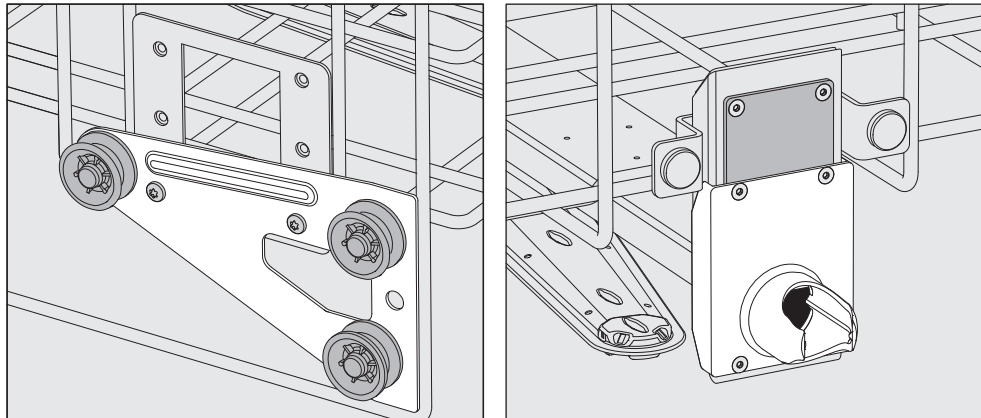

- Premjestite držače kotačića obostrano na najnižu poziciju i čvrsto ih pritegnite vijcima.
- Položite pločicu od plemenitog čelika preko otvora u cijevi za dovod vode, tako da je pokriven gornji otvor. Čvrsto pritegnite sa 2 vijka pločicu od plemenitog čelika u gornjem dijelu. Namjestite priključni nastavak u donji otvor pločice od plemenitog čelika, tako da je pokriven srednji otvor. Pritegnite čvrsto priključni nastavak sa 4 vijka.

...srednjoj razini:

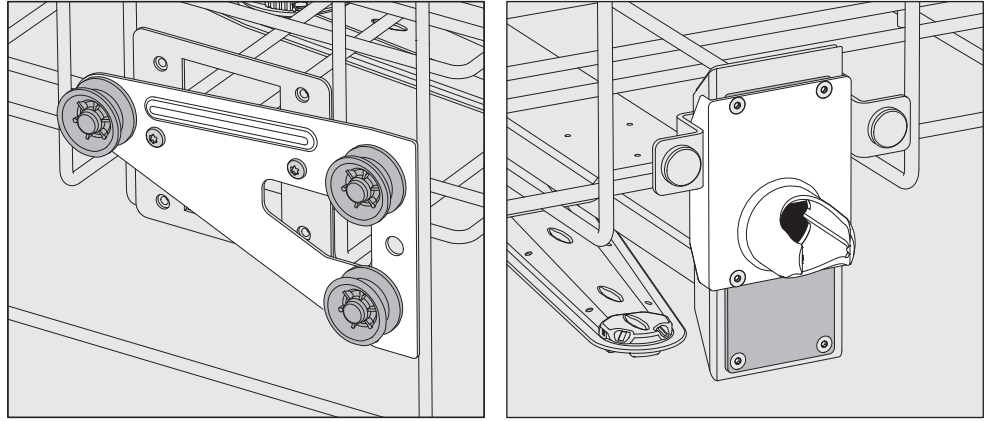

- Premjestite držače kotačića obostrano na srednju poziciju i čvrsto ih pritegnite vijcima.
- Položite pločicu od plemenitog čelika preko otvora u cijevi za dovod vode, tako da je pokriven jedan od vanjskih otvora. Čvrsto pritegnite sa 2 vijka pločicu od plemenitog čelika u gornjem odnosno donjem dijelu. Namjestite priključni nastavak u srednji otvor pločice od plemenitog čelika, tako da je pokriven vanjski otvor. Pritegnite čvrsto priključni nastavak sa 4 vijka.

...najnižoj razini:

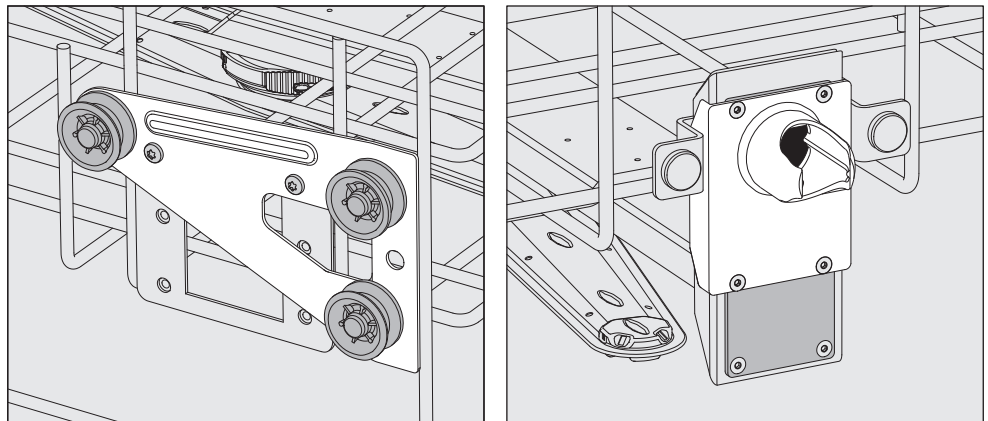

- Premjestite držače kotačića obostrano na najvišu poziciju i čvrsto ih pritegnite vijcima.
- Položite pločicu od plemenitog čelika preko otvora u cijevi za dovod vode, tako da je pokriven donji otvor. Čvrsto pritegnite sa 2 vijka pločicu od plemenitog čelika u donjem dijelu. Namjestite priključni nastavak u gornji otvor pločice od plemenitog čelika, tako da je pokriven srednji otvor. Pritegnite čvrsto priključni nastavak sa 4 vijka.

**Na kraju provjerite:**

- Postavite gornju košaru ponovno na vodilice i pažljivo je ugurajte, kako bi provjerili korektnu montažu spojke za vodu.

### Mjerenje tlaka pranja

Tlak pranja se može izmjeriti kod svih kolica i košara s prskalicama, injektorskih letvica ili ostalih priključaka za pranje, npr. u okviru ispitivanja učinka i validacije prema EN ISO 15883.

#### Mjerni pristup za mjerenje tlaka pranja

Kod svih kolica i košara s prskalicama i dodatnim injektorskim letvicama ili nekim drugim priključcima za pranje predviđen je priključak na injektorske letvice odnosno nastavak za pranje u svrhu mjerenja tlaka pranja. Točnu poziciju priključka pronaći ćete u uputama za uporabu kolica i košara.

Kod kolica i košara s prskalicama bez dodatnih priključaka za pranje, ulaz za mjerenje tlaka pranja nalazi se bočno u cijevi za dovod vode.

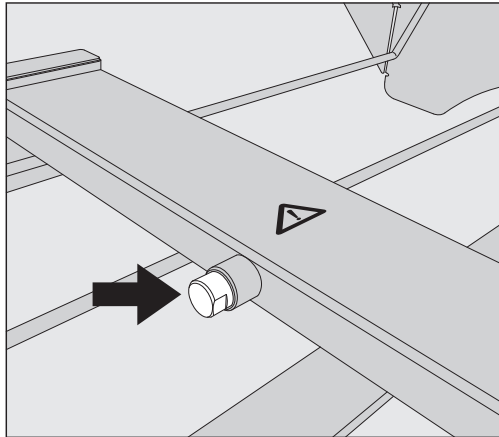

Na mjernom pristupu se ni u kojim okolnostima ne smije nalaziti nalaziti materijal za pranje, niti smije biti priključena naprava za pranje. Nakon provedenog mjerenja potrebno je pristup ponovno zatvoriti sa slijepim vijkom.

## Razvrstavanje posuđa

⚠️ Obradujte isključivo materijal kojeg je njegov proizvođač označio kao materijal koji se može obrađivati u uređaju i pridržavajte se specifičnih napomena za obradu.  
Nije dozvoljena obrada materijala za jednokratnu uporabu.

Ovisno o materijalu koji se pere za primjereno unutarnje čišćenje potrebne su specijalne sapnice, tuljci za pranje ili adapteri. Taj kao i ostali dodatni pribor možete nabaviti u tvrtki Miele.

⚠️ Obvezno se pridržavajte mjera za zaštitu osoblja!  
Kod postupanja s kontaminiranim materijalima obvezno je nošenje zaštitnih rukavica ili korištenje prikladnih pomoćnih sredstava kao što su primjerice pincete.

- Pribor razvrstajte tako da su sve površine dostupne otopini za pranje. Pribor se samo tako može dobro oprati!
- Materijali ne smiju ležati jedan unutar drugog i ne smiju se međusobno prekrivati. Pribor koji se pere ne smije ležati jedan na drugome ili tijesno jedan uz drugog, jer to može onemogućiti čišćenje!
- Šuplji materijali za pranje moraju se potpuno isprati iznutra otopinom za pranje.
- Kod materijala s uskim i dugim šupljinama prije postavljanja ili spajanja na umetak za pranje mora se provjeriti prohodnost.
- Sve udubljeno posuđe mora se položiti u odgovarajuća kolica, košare, module ili umetke tako da otvor bude okrenut prema dolje kako bi voda mogla neometano ulaziti i izlaziti.
- Materijale sa dubokim dnom, primjerice pladnjeve, postavite što je više moguće koso, kako bi voda mogla otjecati.
- Materijal koji se može rastaviti po mogućnosti rastavite sukladno uputama proizvođača kako bi se pojedini dijelovi zasebno obradili.
- Lagani materijal osigurajte pokrovnom mrežicom, kao primjerice s A 6 ili A 810, odnosno sitne dijelove stavite u košaricu za sitne dijelove kako ne bi blokirali prskalice.
- Prskalice ne smijete nikako blokirati visokim predmetima ili predmetima koji strše.
- Lom stakla može dovesti do opasnih ozljeda kod punjenja i pražnjenja. Materijal s oštećenim staklom ne smije se obrađivati u uređaju za pranje.
- Poniklani i kromirani materijal i materijal od aluminijske legure uvjetno je prikladan za pranje u uređaju. Zahtjeva posebne procesne uvijete.
- Kako bi se smanjila mogućnost korozije, preporučuje se prati samo instrumente od plemenitog čelika.
- Sitne i vrlo sitne dijelove obrađujte u specijalnim umecima ili sitima s poklopcima odnosno perforiranim umecima.

## Tehnika primjene

---

- Materijal, koji se sasvim ili djelomice sastoji od plastike, mora biti termički stabilan.

Pridržavajte se predložka punjenja zadanog u okvirima validacije!

Ovisno o području primjene prema potrebi pridržavajte se daljnjih napomena iz sljedećeg poglavlja.

### Priprema materijala za pranje

- Materijal za pranje ispraznite prije razvrstavanja.

⚠ Oštećenja uzrokovana otapalima.  
Materijal za pranje smije biti navlažen najviše s ostacima otapala, kada se unosi u prostor za pranje. Otapalo s temperaturom paljenja manjom od 21°C može biti prisutno samo u tragovima.  
Materijal koji se obrađuje temeljito operite vodom i pustite da se dobro ocijedi, prije no što ga stavite u prostor za pranje.

- Ako je moguće, predmete pranja rastavite u skladu s uputama proizvođača i otvorite eventualno dostupne ventile ili slavine.
- Pridržavajte se napomena proizvođača glede prethodnog čišćenja i ukoliko je potrebno prethodne obrade.
- Kemijski prethodno obrađene predmete pranja temeljito isperite (pogledajte poglavlje „Mokro odlaganje“).

### Suho odlaganje

Kontaminirani medicinski proizvodi se nakon uporabe ili prethodne uporabe moraju staviti izravno u košare ili umetke uređaja za pranje.

Za kontaminirane medicinske proizvode suho odlaganje je pogodnije.

### Mokro odlaganje

Kemijski prethodno obrađeni predmeti pranja moraju se prije pripreme u uređaju za pranje temeljito isprati ručno ili u programu Ispiranje, kako bi se spriječilo jako stvaranje pjene tijekom procesa pripreme.

### **Prije svakog pokretanja programa provjerite sljedeće točke (vizualna provjera):**

- Je li materijal prikladno raspoređen i priključen u skladu sa zahtjevima pranja?
- Jeste li se pri punjenju pridržavali propisanog uzorka?
- Jesu li otvori u šupljem materijalu prohodni za otopinu za pranje?
- Jesu li prskalice čiste i mogu li slobodno rotirati?
- Je li sito slobodno od zaprljanja?  
Eventualne grube ostatke uklonite i po potrebi očistite sito?.
- Jesu li moduli, sapnice, cjevčice i ostali pribor za pranje, a koji se mogu izvaditi iz uređaja, dovoljno čvrsto pričvršćeni?
- Jesu li košare i moduli odnosno kolica propisno priključeni na opskrbu vodom i da li su priključni nastavci neoštećeni?
- Jesu li prihvatni spremnici dovoljno napunjeni procesnim kemikalijama?

### **Nakon svakog završetka programa provjerite sljedeće točke:**

- Vizualno provjerite učinak pranja.
- Nalazi li se sav materijal sa šupljinama na odgovarajućim sapnicama?

 Materijal, koji se tijekom obrade odvojio od naprave za pranje, mora se još jednom obraditi.

- Jesu li otvori šupljih materijala prohodni?
- Jesu li sapnice i priključci fiksno povezani s kolicima, košarom ili modulom?

### **Rekontaminacija**

Poduzmite sve mjere kako bi spriječili ponovnu kontaminaciju pripremljenog pribora koji se pere, npr.:

- Kada vadite obrađeni materijal nosite čiste rukavice.
- Uklonite sav materijal s nosača prije no što nosače ponovo napunite.

### **Otkrivanje proteina**

Rezultat pranja se treba nasumično provjeravati analitičkim kontrolama proteina, primjerice tjedno.

## Instrumenti

poput sondi,  
pinceta itd.

Neposredno nakon obrade pacijenta eventualni se prijanajući ostaci, primjerice zubni cement, kompozit, pasta za poliranje i slično, moraju ručno ukloniti prije no što se stvrdnu, primjerice brisanjem o tupfer.

Kod instrumenata sa posebno složenim nastavcima ili izrazito tvrdokornim ostacima može biti potrebna prethodna obrada ultrazvukom.

⚠ Zbog opasnosti od ozljeda od instrumenata zašiljenih s obje strane ili stojećeg umetanja instrumenata sa sondama okrenutim prema gore, umetanje treba vršiti odostraga prema naprijed, a vađenje obrnutim redom.

Nakon termičke dezinfekcije moguće je naknadno ručno čišćenje u skladu s Odredbom o biomaterijalima bez opasnosti od infekcija, ali proces po potrebi treba provjeriti.

## Prijenosni instrumenti

poput turbina, nasadnika i koljičnika

Prijenosni instrumenti s **provodljivim optičkim štapnim dijelom** smatraju se otpornim, dok se **snopovi optičkih vlakana** mogu brže istrošiti.

Za pranje upotrebljavajte neutralno do blago alkalno tekuće sredstvo. U slučaju pojave taloga potrebno je dozirati neutralizirajuće sredstvo na bazi limunske kiseline.

Kako se uski kanali u prijenosnim instrumentima ne bi začepili ostacima iz otopine za pranje, otopina se prije pranja unutrašnjosti mora filtrirati. Stoga za obradu prijenosnih instrumenata upotrebljavajte injektorsku košaru A 105/1 u kombinaciji s višekratnom filtarskom cijevi A 800 i prihvatom za prijenosne instrumente

A 803 odnosno prihvatom AUF 1.

Uz injektorsku košaru, filtarsku cijev i prihvat AUF 1 priložene su vlastite Upute za uporabu.

- Nakon obrade se prijenosni instrumenti moraju osušiti iznutra s medicinskim komprimiranim zrakom, premazati u skladu s naputcima proizvođača i po potrebi sterilizirati. Pridržavajte se nacionalnih propisa.

Prije no što prijenosne instrumente nakon obrade ponovno upotrijebite, potrebno je provjeriti funkciju, primjerice prskanjem u umivaonik.



### Zubna ogledala

⚠ Šteta uzrokovana strojnim procesom obrade.  
Nisu sva zubna ogledala sa staklenom podlogom strojno obradiva.  
Obavezno se pridržavajte napomena pojedinog proizvođača.

Ortodontska staklena ogledala zbog svoje se osjetljive površine moraju tako rasporediti, da se tijekom obrade zrcalna površina ne može mehanički oštetiti, kao primjerice udaranjem o druge instrumente.

### Čaše za ispiranje usta

Čaše za ispiranje usta po mogućnosti obrađujte samo u gornjoj košari. U donjoj košari može doći do pojačane korozije naprezanja uslijed većih promjena temperature i mehanike.

Opalno staklo je posebno prikladno za obradu u uređajima za pranje.

## Tehnologija kemijskog postupka

Ovo poglavlje opisuje uobičajene uzroke mogućih kemijskih interakcija između unesenih onečišćenja, procesnih kemikalija i komponenata uređaja za pranje, kao i koje mjere je potrebno poduzeti ukoliko je potrebno.

Ovo je poglavlje zamišljeno kao pomoć. Ukoliko se pri Vašem procesu obrade pojave nepredviđene interakcije ili imate pitanja u vezi s ovom temom, molimo obratite se na Miele.

Opće napomene	
Učinak	Mjere
Ako su oštećeni elastomeri (brtve i crijeva) i plastika uređaja za pranje, npr. uslijed bubrenja, skupljanja, stvrdnjavanja, ukrućivanja materijala ili uslijed puknuća u materijalima, navedeni ne mogu ispuniti svoju funkciju, što obično dovodi do propuštanja.	- Morate utvrditi i ukloniti uzroke oštećenja. Pogledajte i informacije o „Priključenim procesnim kemikalijama“, „Unesena zaprljanja“ i „Reakcija između procesnih kemikalija i zaprljanja“ u ovom poglavlju.
Jaki razvoj pjene tijekom odvijanja programa utječe na pranje i ispiranje predmeta pranja. Pjena koja izlazi iz komore za pranje može uzrokovati oštećenje uređaja za pranje. U slučaju razvoja pjene, postupak pranja u osnovi nije standardiziran i nije validiran.	- Morate utvrditi i ukloniti uzroke stvaranja pjene. - Morate redovito provjeravati postupke obrade kako bi se otkrilo stvaranje pjene. Pogledajte i informacije o „Priključenim procesnim kemikalijama“, „Unesena zaprljanja“ i „Reakcija između procesnih kemikalija i zaprljanja“ u ovom poglavlju.
Korozija plemenitog čelika prostora za pranje i pribora može imati različiti izgled: - Stvaranje hrđe (crvene mrlje/obojenja) - Crne mrlje/obojenja - Bijele mrlje/obojenja (glatka površina je strukturirana)  Rupičasta korozija može dovesti do propuštanja u uređaju za pranje. Ovisno o obradi, korozija može utjecati na rezultate pranja i ispiranja ili može potaknuti koroziju predmeta pranja (plemenitog čelika).	- Morate utvrditi i ukloniti uzroke korozije. Pogledajte i informacije o „Priključenim procesnim kemikalijama“, „Unesena zaprljanja“ i „Reakcija između procesnih kemikalija i zaprljanja“ u ovom poglavlju.

<b>Priključene procesne kemikalije</b>	
<b>Učinak</b>	<b>Mjere</b>
<p>Tvari procesnih kemikalija imaju jak utjecaj na trajnost i funkcionalnost (učinak) dozirnih sustava.</p>	<ul style="list-style-type: none"> <li>- Potrebno je pridržavati se napomena i preporuka proizvođača procesnih kemikalija.</li> <li>- Redovito provodite vizualne provjere dozirnog sustava (usisne cijevi, crijeva, spremnika za doziranje itd.) radi oštećenja.</li> <li>- Redovito provodite provjeru učinka dozirnog sustava.</li> <li>- Pridržavajte se ciklusa održavanja.</li> <li>- Posavjetujte se sa Miele.</li> </ul>
<p>Procesne kemikalije mogu oštetiti elastomere i plastiku uređaja za pranje kao i pribora.</p>	<ul style="list-style-type: none"> <li>- Potrebno je pridržavati se napomena i preporuka proizvođača procesnih kemikalija.</li> <li>- Redovito provodite vizualne provjere svih dostupnih elastomera i plastika radi oštećenja.</li> </ul>
<p>Sljedeće procesne kemikalije mogu uzrokovati jako stvaranje pjene:</p> <ul style="list-style-type: none"> <li>- sredstva za pranje i sredstva za ispiranje koja sadrže površinski aktivne tvari</li> </ul> <p>Do stvaranje pjene može doći:</p> <ul style="list-style-type: none"> <li>- u programskom bloku u kojem se dozira procesna kemikalija</li> <li>- u sljedećem programskom bloku uslijed ostataka iz prethodnog</li> <li>- od sredstva za ispiranje u sljedećem programu uslijed ostataka iz prethodnog</li> </ul>	<ul style="list-style-type: none"> <li>- Procesni parametri programa pranja, poput temperature, koncentracije doziranja itd., moraju se tako podesiti da je cjelokupan proces bez pjene.</li> <li>- Pročitajte napomene proizvođača procesnih kemikalija.</li> </ul>
<p>Sredstva protiv pjene, posebno na bazi silikona, mogu dovesti do sljedećeg:</p> <ul style="list-style-type: none"> <li>- taloga u prostoru za pranje</li> <li>- taloga na materijalu koji se obrađuje</li> <li>- oštećenja elastomera i plastike uređaja za pranje</li> <li>- određene plastike (na primjer polikarbonati, pleksiglas, itd.) napadaju predmete pranja</li> </ul>	<ul style="list-style-type: none"> <li>- Sredstvo protiv pjene koristite samo u iznimnim slučajevima, odnosno samo ako je isto apsolutno neophodno za proces.</li> <li>- Periodičko pranje prostora za pranje i pribora, bez predmeta pranja i bez sredstva protiv pjene, s programom Specijal 93°C-10'.</li> <li>- Posavjetujte se sa Miele.</li> </ul>

## Tehnologija kemijskog postupka

Unesena zaprljanja	
Učinak	Mjere
<p>Slijedeća sredstva mogu uzrokovati jako stvaranje pjene prilikom pranja i ispiranja:</p> <ul style="list-style-type: none"> <li>- sredstva za obradu, primjerice dezinfekcijska sredstva, sredstva za ispiranje itd.</li> <li>- općenito sredstva koja se pjene, poput tenzida</li> </ul>	<ul style="list-style-type: none"> <li>- Materijal prethodno operite odn. isperite vodom.</li> <li>- Odaberite program pranja s jednim ili više kratkih pretpranja hladnom ili toplom vodom.</li> </ul>
<p>Slijedeća sredstva mogu uzrokovati koroziju plemenitog čelika u komori za pranje i pribora:</p> <ul style="list-style-type: none"> <li>- Solna kiselina</li> <li>- Druge tvari koje sadrže klor, npr. natrij klorid i dr.</li> <li>- Konc. sumporna kiselina</li> <li>- Klorna kiselina</li> <li>- Čestice i sitne strugotine željeza</li> </ul>	<ul style="list-style-type: none"> <li>- Materijal prethodno operite odn. isperite vodom.</li> <li>- Gotovo suhe predmete pranja stavite na kolica, košare, module i umetke te nakon umetanja u prostor za pranje, što je prije moguće pokrenite program obrade.</li> </ul>
Reakcije između procesnih kemikalija i zaprljanja	
Učinak	Mjere
<p>Zaprljanja s visokim udjelom proteina, poput primjerice krvi mogu s alkalnim procesnim kemikalijama uzrokovati jako stvaranje pjene.</p>	<ul style="list-style-type: none"> <li>- Odaberite program pranja s jednim ili više kratkih pretpranja hladnom vodom.</li> </ul>
<p>Neplemeniti metali poput aluminija, magnezija, cinka mogu s jako kiselim ili alkalnim procesnim kemikalijama oslobađati vodik (reakcija vode i vodika).</p>	<ul style="list-style-type: none"> <li>- Pročitajte napomene proizvođača procesnih kemikalija.</li> </ul>

⚠ Opasnost za zdravlje zbog neprikladne procesne kemije. Korištenje neprikladne procesne kemije općenito ne dovodi do željenih rezultata obrade i može rezultirati ozljedama osoba i imovinskom štetom. Koristite samo specijalne procesne kemikalije za uređaje za pranje te se pridržavajte preporuka primjene pojedinog proizvođača. Obavezno se pridržavajte njihovih napomena glede toksikološki bezopasnih ostataka.

⚠ Opasnost za zdravlje zbog procesne kemije. Kod procesnih kemikalija se radi o djelomično nagrizajućim i nadražujućim tvarima. Prilikom rukovanja s procesnim kemikalijama pridržavajte se važećih sigurnosnih propisa i sigurnosno tehničkog lista proizvođača procesnih kemikalija. Poduzmite sve zaštitne mjere koje zahtijeva proizvođač procesnih kemikalija, poput primjerice nošenja zaštitnih naočala i zaštitnih rukavica.

Informacije o prikladnim procesnim kemikalijama dobivate od Miele.

### Dozirni sustavi

Uređaj za pranje opremljen je s više internih sustava za doziranje procesnih kemikalija.

- Sredstvo za ispiranje  
Doziranje se vrši iz prihvatnog spremnika \* u vratima.
- Tekuće sredstvo za pranje  
Doziranje se vrši putem usisnog koplja.

### Oznake usisnih cijevi

Tekuće procesne kemikalije iz vanjskih spremnika dovode se preko usisnih cijevi. Obojane oznake usisnih cijevi olakšavaju pojedini raspored.

Miele primjenjuje i preporučuje:

- plavo: za sredstvo za pranje
- crveno: za sredstvo za neutralizaciju
- zeleno: za kemijsko sredstvo za dezinfekciju ili dodatno, drugo sredstvo za pranje
- bijelo: za procesnu kemiju kiselina
- žuto: za slobodno označavanje

# Punjenje i doziranje procesnih kemikalija

## DOS-moduli

Po potrebi se može postaviti dodatni, vanjski dozirni modul (DOS-modul) za procesne kemikalije.

Miele servisna služba može naknadno opremiti vanjske DOS module. Interni sustavi za doziranje ne mogu se naknadno opremiti.

## Priključivanje DOS-modula

Uz Dos-modul priložene su upute za montažu.

⚠ Prije montaže DOS modula obavezno usporedite priključne podatke (napon i frekvencija) s tipske naljepnice na modulu s onima na natpisnoj pločici Vašeg uređaja za pranje. Ovi podaci moraju se obavezno poklapati kako ne bi došlo do oštećenja modula. U slučaju sumnje obratite se stručnoj osobi.

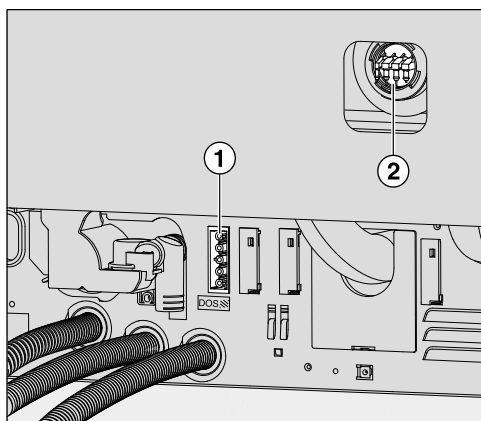

① Priključak električnog napajanja za DOS 3 sredstvo za neutralizaciju.

② Priključak za crijevo za doziranje.

- Priključite napajanje strujom.
- Za postavljanje dozirnih crijeva morate osloboditi sponu crijeva na slobodnom priključnom nastavku i izvući zaštitnu kapicu.
- Natakните dozirno crijevo na priključni nastavak i pričvrstite ga sponom za crijevo.

Nekorištene priključke za dozirna crijeva morate opremiti zaštitnim kavicama, kako kupka za pranje ne bi istjecala.

## Sredstvo za ispiranje

Sredstvo za ispiranje je potrebno kako bi pri sušenju voda s površine pribora otjecala kao film i kako bi se materijal nakon obrade brzo osušio.

⚠ Sastojci sredstva za ispiranje nakon sušenja ostaju na površini predmeta pranja.  
Stoga provjerite je li primjena sredstva za ispiranje neškodljiva obzirom na namjenu materijala.

Sredstvo za ispiranje dozira se u programskom koraku Završno ispiranje. Prihvatni spremnik mora biti pun.

## Punjenje sredstva za ispiranje

⚠ Ni u kojem slučaju ne smijete napuniti sredstvo za pranje.  
To uvijek dovodi do uništenja spremnika za sredstvo za ispiranje!  
Spremnik za sredstvo za ispiranje punite uvijek samo sa sredstvom za ispiranje namijenjenim uređajima za pranje.

- Do kraja otvorite vrata.

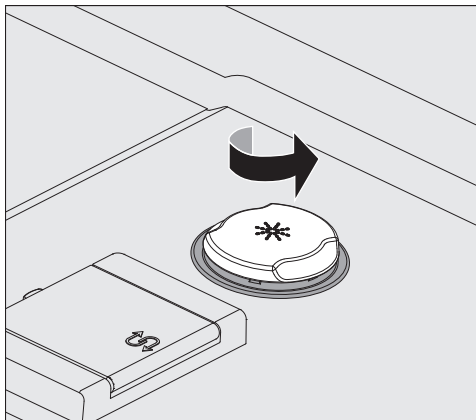

- Žuti zaporni poklopac sa simbolom \* odvrnite u smjeru strelice.

Prihvatni spremnik zaprima oko 300 ml.

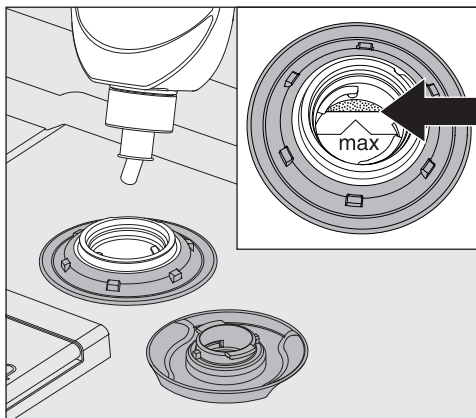

- Napunite onoliko sredstva za ispiranje, dok isto ne postane vidljivo na rubu punjenja označenom s „max“.

## Punjenje i doziranje procesnih kemikalija

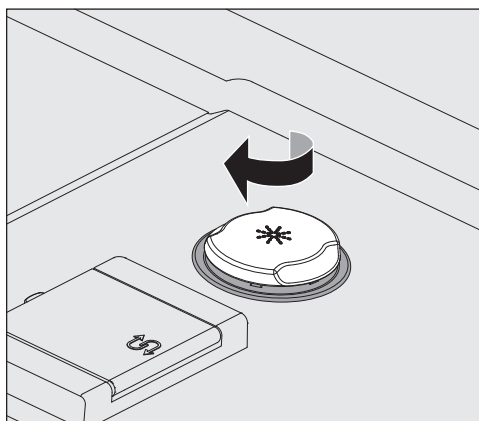

- Zatvorite poklopac prihvatnog spremnika.
- Ukoliko se sredstvo za ispiranje razlilo, dobro ga obrišite kako biste izbjegli prekomjerno stvaranje pjene tijekom sljedećeg programa.

### Indikator nedostataka sredstva

Kod niže razine napunjenosti u spremniku za sredstvo za ispiranje (DOS2) zahtijeva se dopunjavanje spremnika.

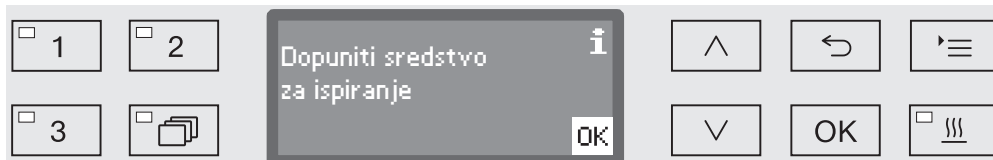

- Potvrdite s OK i
- dopunite sredstvo za ispiranje kako je prethodno opisano.

### Doziranje sredstva za ispiranje

Podешavanje koncentracije doziranja slijedi putem Miele servisne službe.

- Preostanu li nakon obrade mrlje od vode na predmetima pranja, koncentracija doziranja je suviše nisko podešena.
- Preostanu li nakon obrade mrlje i pruge na predmetima pranja, koncentracija doziranja je suviše visoko podešena.
- U oba slučaja kontaktirajte Miele servisnu službu i prilagodite koncentraciju doziranja.



## Sredstvo za neutralizaciju

Sredstvo za neutralizaciju dozira se putem vanjskog DOS modula. Miele servisna služba može priključiti i uvijek naknadno opremiti vanjske DOS module.

Kako bi se izbjegla promjena boje i pojava mrlja od korozije na instrumentima, posebno na zglobovima, kod određenih programa se kod međuispiranja dozira sredstvo za neutralizaciju.

Sredstvo za neutralizaciju (pH vrijednost: kiselo) pritom djeluje tako da neutralizira ostatke alkalnih sredstava za pranje na površini materijala koji se pere.

U slučaju stvaranja naslaga na priboru koji se pere potrebno je koristiti neutralno sredstvo na bazi limunske kiseline.

Sredstvo za neutralizaciju dozira se automatski u dijelu programa Međuispiranje, nakon glavnog pranja (pogledajte programsku tablicu). Pritom mora spremnik sustava za doziranje biti napunjen i sustav za doziranje odzračan.

### Punjenje sredstva za neutralizaciju

- Postavite kanistar za sredstvo za neutralizaciju (crvena oznaka) na otvorena vrata komore za pranje ili na neosjetljivu podlogu, laku za čišćenje.
- Izvucite poklopac sa kanistra i izvadite usisno koplje. Usisno koplje položite na otvorena vrata komore za pranje.
- Prazan spremnik zamijenite napunjenim.

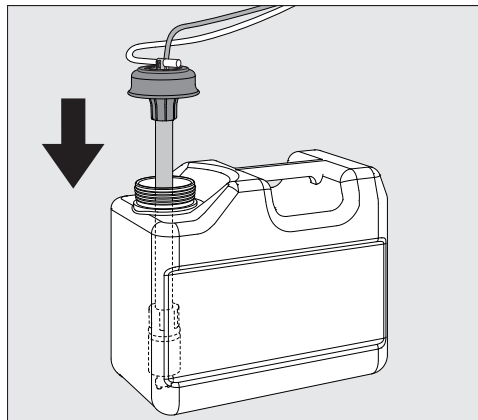

- Utaknite sisaljku u otvor spremnika i pritisnite poklopac dok ne uskoči. Pri tome pazite na oznaku u boji.
- Pomicanjem prilagodite nastavak za doziranje prema veličini spremnika, dok ne dosegnete dno kanistra.
- Dobro obrišite eventualno razlivenu procesnu kemikaliju.
- Postavite kanistar pored uređaja za pranje na pod ili u susjedni ormarić. Kanistar ne smijete odložiti na uređaj za pranje ili iznad uređaja. Pri tome pazite da dozirna crijeva ne budu presavijena ili prignječena.

## Punjenje i doziranje procesnih kemikalija

- Dozirni sustav na kraju treba odzračiti (pogledajte poglavlje „Postavke /Odzračivanje DOS“).

### Kontroliranje potrošnje

Redovito provjeravajte potrošnju na osnovi razine napunjenosti u kanistru i pravovremeno ga zamijenite, kako bi spriječili usis sustava za doziranje na prazno.

### Indikator nedostatka sredstva za neutralizaciju

Kod niže razine napunjenosti u spremniku za sredstvo za neutralizaciju zahtijeva se dopunjavanje dozirnog sustava DOS3.



- Potvrdite s *OK* i
- dopunite sredstvo za neutralizaciju kako je prethodno opisano.

Ako je zaliha potrošena, uređaj za pranje je blokiran za daljnju uporabu.

Blokada će se ponovno ukinuti nakon zamjene kanistra.

### Doziranje sredstva za neutralizaciju

Podешavanje koncentracije doziranja slijedi putem Miele servisne službe.

### Sredstva za njegu instrumenata

 Sredstva za njegu instrumenata na bazi parafinskih ulja (bijelih ulja) mogu oštetiti elastomere i plastiku uređaja za pranje.

U ovaj se uređaj za pranje takva se sredstva za njegu ne smiju dozirati kao procesne kemikalije, čak niti onda kada proizvođač predmetnog sredstva za njegu proizvod preporučuje za strojnu uporabu.

Sredstvo za njegu instrumenata na bazi parafinskog ulja po potrebi možete upotrebljavati na kraju pranja u uređaju u okvirima njege instrumenata. Pritom pazite na upute proizvođača instrumenata i sredstva za njegu.

Obrada instrumenata, koji se tretiraju takvim sredstvima, u ovom je uređaju za pranje zanemariva.

## Sredstvo za pranje (čišćenje)

⚠ Opasnost od infekcije uzrokovane neprikladnim sredstvom za pranje.

Uporaba neprikladnog sredstva za pranje, kao primjerice sredstva za pranje posuđa, neće dati očekivane rezultate.

Isključivo koristite sredstva za uređaje za pranje.

Uređaj za pranje je predviđen isključivo za korištenje s tekućim sredstvom za pranje. Tekuće sredstvo za pranje se dozira sisaljkom iz vanjskog spremnika.

Kod odabira sredstva za pranje trebali bi se, između ostalog i iz ekoloških razloga, pridržavati sljedećih kriterija:

- Koji alkalitet je potreban za rješavanje problema pranja?
- Jesu li kod uklanjanja proteina potrebni enzimi kao sastojci i je li odvijanje programa optimirano za to?
- Jesu li za procese disperzije i emulgacije potrebne površinski aktivne tvari?
- Za programe termičke dezinfekcije trebalo bi se koristiti primjereno blago alkalno sredstvo za pranje, koje ne sadrži aktivni klor.

Specijalna zaprljanja mogu pod određenim okolnostima zahtijevati drugačiji sastav sredstava za pranje i dodatnih sredstava. U takvim slučajevima potražite savjet Miele servisne službe.

### Dopunjavanje tekućeg sredstva za pranje

Tekuće sredstvo za pranje se dovodi iz vanjskog spremnika, na primjer kanistra.

- Postavite spremnik s tekućim sredstvom za pranje (plava oznaka) na otvorena vrata prostora za pranje ili na neosjetljivu podlogu koja se može lako očistiti.
- Izvucite poklopac sa kanistra i izvadite usisno koplje. Usisno koplje položite na otvorena vrata komore za pranje.
- Prazan spremnik zamijenite napunjenim.

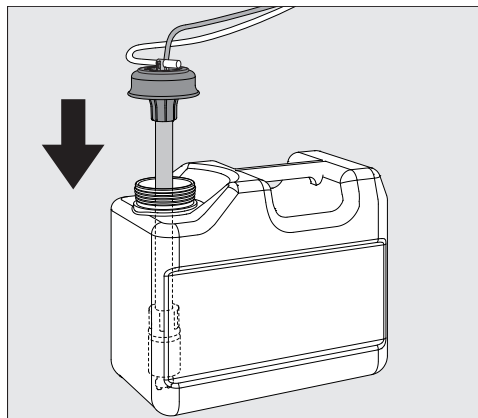

- Utaknite sisaljku u otvor spremnika i pritisnite poklopac dok ne uskoči. Pri tome pazite na oznaku u boji.

## Punjenje i doziranje procesnih kemikalija

- Pomicanjem prilagodite nastavak za doziranje prema veličini spremnika, dok ne dosegnete dno kanistra.
- Dobro obrišite eventualno razlivenu procesnu kemikaliju.
- Postavite kanistar pored uređaja za pranje na pod ili u susjedni ormarić. Kanistar ne smijete odložiti na uređaj za pranje ili iznad uređaja. Pri tome pazite da dozirna crijeva ne budu presavijena ili prignječena.
- Dozirni sustav na kraju treba odzračiti (pogledajte poglavlje „Postavke ▢/Odzračivanje DOS“).

### Kontroliranje potrošnje

Redovito provjeravajte potrošnju na osnovi razine napunjenosti u kanistru i pravovremeno ga zamijenite, kako bi spriječili usis sustava za doziranje na prazno.

### Indikator nedostatka sredstva

Kod niže razine napunjenosti u spremniku za tekuće sredstvo za pranje zahtijeva se dopunjavanje spremnika DOS1.



- Potvrdite s **OK** i
- dopunite tekuće sredstvo za pranje kako je prethodno opisano.

Ako je zaliha tekućeg sredstva za pranje potrošena, uređaj za pranje je blokiran za daljnju uporabu.  
Blokada će se ponovno ukinuti nakon zamjene kanistra.

### Doziranje tekućeg sredstva za pranje

Podешavanje dozirne koncentracije provodi Miele servisna služba.

## Odabir programa

### Tipke za odabir programa

- Odaberite program pritiskom na tipku za odabir programa **1**, **2** ili **3**.

### Popis programa

- Pritisnite tipku  i
- pomoću tipki sa strelicama **^** i **v** označite program te potvrdite odabir s **OK**.

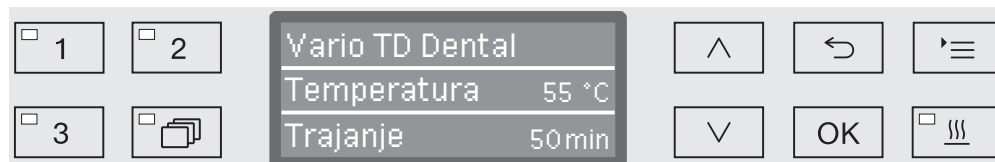



Na odabranom polju s tipkama svijetli LED indikator te se na zaslonu prikazuje odgovarajući program. K tome započinje treperiti LED indikator *Start/Stop*.

Prije pokretanja programa, u bilo kojem trenutku se može odabrati drugi program na način kako je opisano. Nakon pokretanja, odabir programa je zaključan.

U pregledu programa, na kraju uputa za uporabu, opisani su programi i područja njihove primjene.

Program odaberite ovisno o vrsti predmeta pranja, stupnju i vrsti zaprljanja ili ovisno o aspektu prevencije infekcije.

## Pokretanje programa

- Zatvorite vrata.  
Ako su vrata zatvorena LED indikator u polju s tipkama  počinje svijetliti.
- Pritisnite tipku *Start/Stop*.  
LED indikator u polju s tipkama *Start/Stop* trajno svijetli, a gasi se LED indikator u polju .

### Pokretanje programa preko odgode početka

Postoji mogućnost odgode početka programa kako bi se primjerice koristila noćna tarifa električne energije. Polazeći od programiranog vremena, odgoda početka može se podesiti u minutu precizno između 1 minute i 24 sata (pogledajte poglavlje „Postavke /Vrijeme“).

Kako bi se koristila odgoda početka programa, ista mora biti uključena (pogledajte poglavlje „Postavke /Odgoda početka programa“).

Duga vremena sušenja mogu pokvariti rezultat obrade. Uz to se povećava raste rizik od korozije za materijale od plemenitog čelika.

## Korištenje

Podešavanje vremena početka rada

- Odaberite program.
- Prije pokretanja programa pritisnite tipku *OK*.

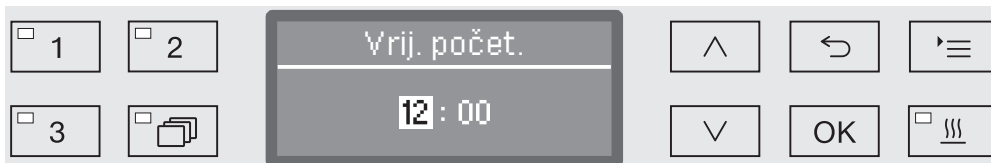

- Sate podesite tipkama sa strelicama  $\wedge$  (više) i  $\vee$  (niže) i unos potvrdite tipkom *OK*.

Pritiskom na tipku *OK* oznaka automatski skače dalje na sljedeću mogućnost unosa. Povratak na prethodan unos nije moguć. Kod neispravnog unosa postupak se mora prekinuti tipkom  $\leftarrow$  i ponoviti.

- Minute podesite tipkama sa strelicama  $\wedge$  (više) i  $\vee$  (niže) i unos potvrdite tipkom *OK*.

Vrijeme početka je sada pohranjeno i do aktiviranja odgode početka može se promijeniti u bilo kojem trenutku na način kako je prethodno opisano.

Aktivacija odgode početka programa

- Pomoću tipke *Start/Stop* aktivirate odgodu početka rada.

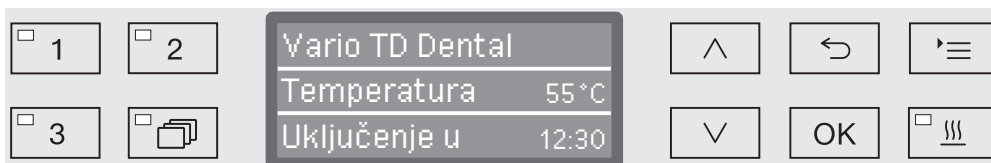

Na zaslonu se zatim prikazuje odabrani program s podešenim vremenom početka. Ako je aktivirana funkcija automatskog isključivanja (pogledajte poglavlje „Proširene postavke/Isključivanje nakon“), uređaj za pranje će se, nakon podešenog vremena, isključiti do pokretanja programa.

Isključenje odgode početka programa



- Pritisnite tipku  $\leftarrow$  ili uređaj za pranje isključite tipkom  $\text{⏻}$ .

## Sušenje

Dodatna funkcija „Sušenje“ ubrzava postupak sušenja na kraju programa.

Kod aktiviranog sušenja agregat za sušenje vodi pri zatvorenim vratima zagrijani i HEPA-filtrirani zrak u komoru za pranje i tako se brine za aktivno sušenje materijala. Zagrijani zrak za sušenje se odvodi preko kondenzatora pare i može se prema potrebi ohladiti (pogledajte poglavlje „Proširene postavke/Hlađenje zraka“).

Sušenje se po odabiru može pretpodesiti za sve programe sa fazom sušenja ili naknadno priključiti odnosno isključiti (pogledajte poglavlje „Proširene postavke/Sušenje“).

Odabir odnosno opoziv sušenja provodi se prije pokretanja programa pritiskom tipke . LED indikator u polju s tipkama  pokazuje je li dodatna funkcija uključena ili isključena. Osim toga može se promijeniti vrijeme sušenja programa.

Kod aktiviranog sušenja vrijeme produljuje se izvođenja programa.

### Odabir i opoziv sušenja

- Odaberite program.
- Prije pokretanja programa pritisnite tipku .

Ako je servisna služba podesila vrijeme sušenja kao promjenjivo, vrijeme sušenja možete ponovno podešavati. U suprotnom je određeno vrijeme sušenja nepromjenjivo.

### Pri deaktiviranom sušenju

Ako je sušenje prethodno deaktivirano, aktivirate ga pritiskom tipke.

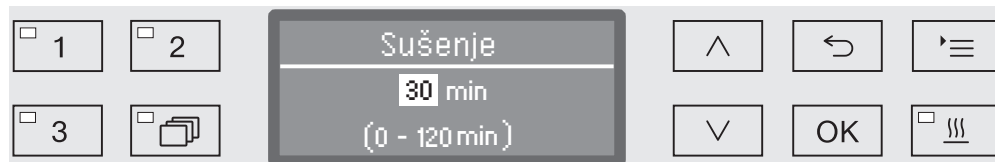

Ukoliko je vrijeme podešeno kao varijabilno, na zaslonu se za ovaj program prikazuje podesivo vrijeme sušenja u minutama (min) i u najdonjoj liniji je prikazano područje mogućeg podešavanja.

- Promijenite vrijeme sušenja pomoću tipaka strelicama  $\wedge$  (više) i  $\vee$  (niže) te pohranite postavku tipkom *OK*. Sušenje je time aktivirano.

## Korištenje

---

Pri aktiviranom sušenju

Ako je sušenje bilo aktivirano, možete odabrati, želite li deaktivirati sušenje ili kao što je gore opisano ponovno podesiti vrijeme sušenja.

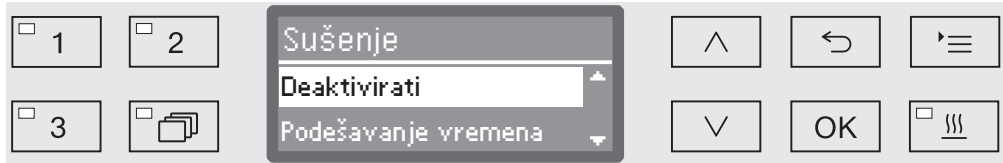

- Deaktivirati

Sušenje se deaktivira.

- Podešavanje vremena (isključivo ako je vrijeme podešeno kao promjenjiva varijabla)

S odabirom možete promijeniti vrijeme sušenja.

- Auto. otvaranje vrata

Aktivira odnosno deaktivira automatsko otvaranje vrata na kraju programa.

- Opciju odaberite tipkama sa strelicama  $\wedge$  i  $\vee$  te potvrdite tipkom *OK*.



## Prikaz odvijanja programa

Nakon pokretanja programa na zaslonu od tri retka možete pratiti tijek programa.

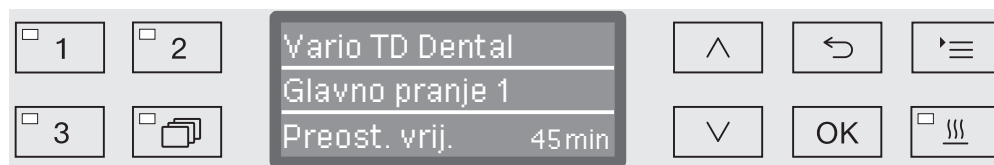

**Gornji redak** - Naziv programa.

**Srednji redak** Sljedeće parametre možete pozvati pomoću strelica  $\wedge$  i  $\vee$ :

- aktualni programski blok, primjerice Glavno pranje 1,
- trenutnu ili potrebnu temperaturu (ovisno o programiranom prikazu, pogledajte poglavlje „Proširene postavke/Prikaz na zaslonu: Temperatura“),
- vrijednost  $A_0$ ,
- broj šarže,

**Donji redak** - Preostalo vrijeme (u satima, manje od sata u minutama).

## Završetak programa

Program je regularno završen kada se na zaslonu prikaže sljedeći parametar i poruka:

**Gornji redak** - Naziv programa.

**Srednji redak** Naizmjenično:

- parametar je ispunjen / nije ispunjen,
- vrijednost  $A_0$ ,
- broj šarže,

**Donji redak** - Program je završen.

K tome LED indikator *Start/Stop* u polju s tipkama prestaje svijetliti i LED indikator u polju  $\circ \rightarrow$  počinje treperiti. U tvorničkim postavkama dodatno se oglašava zvučni signal na oko 10 sekundi (za to pogledajte poglavlje „Postavke  $\blacksquare$ /Glasnoća“).

## Prekid programa

⚠ U slučaju prekida programa ponovo morate obraditi materijal koji se pere.

⚠ Oprez kod otvaranja vrata!  
Materijal može biti jako vruć. Opasnost od opekline i vruće pare odnosno opasnost od nagrizajućih ozljeda.

### Prekid uslijed smetnje

Program se prekida prijevremeno i na zaslonu se pojavljuje poruka greške.

Ovisno o uzroku moraju se poduzeti odgovarajuće mjere za uklanjanje smetnji (pogledajte uz to poglavlje „Pomoć u slučaju smetnje“).

### Ručni prekid

Započeti program se smije prekinuti samo u hitnim slučajevima, primjerice ako se materijal previše pomiče.

- Pritisnite tipku *Start/Stop* i držite je pritisnutom, dok se zaslon ne promijeni do slijedećeg izgleda:

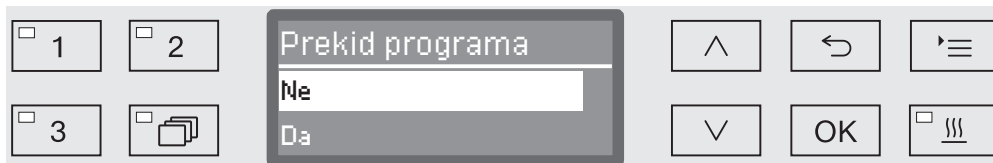

- Tipkama sa strelicama  $\wedge$  i  $\vee$  odaberite opciju *da*.
- Dodirom na tipku *OK* program se prekida. Po potrebi unesite PIN kôd (pogledajte poglavlje „Proširene postavke/Kôd“).

Ukoliko nekoliko sekundi nema unosa ili je postupak prekinut tipkom  $\leftarrow$ , zaslon se vraća na prikaz odvijanja programa.

### Ponovno pokretanje programa

- Ponovno pokrenite program ili odaberite novi program.

## Poruke sustava

Može se dogoditi da se na zaslonu pojavi niz poruka sustava nakon što je uređaj za pranje uključen ili nakon proteka programa. Ove poruke mogu upućivati na primjerice nisko stanje napunjenost u spremnicima ili su potrebne mjere održavanja.

### Izmjena filtra

Nekoliko sati prije proteka maksimalno dozvoljenih radnih sati, zahtijeva se zamjena filtra zraka.

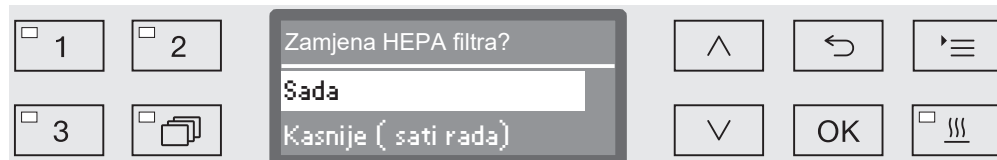

- Poruku potvrdite s **OK** te po potrebi zamijenite filter sukladno naputcima u poglavlju „Mjere održavanja“.

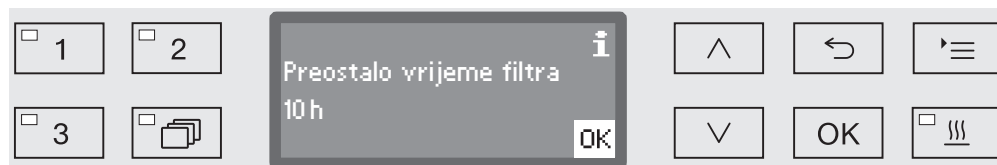

Na zaslonu se po tome prikazuje preostali broj radnih sati za taj tip filtra.

- Poruku potvrdite tipkom **OK**.

Nakon toga ćete biti upitani želite li poništiti brojač radnih sati.

⚠ Brojač radnih sati smijete poništiti samo ako je izmijenjen filter.



- Da

Brojač radnih sati za novi filter se resetira.

- Ne

Stanje brojača se zadržava.

- Opciju odaberite tipkama sa strelicama  $\wedge$  i  $\vee$ .

- Odabir potvrdite s **OK**.

## Korištenje

### Čišćenje kombi-nacije sita i filtarske cijevi

Sita u komori za pranje moraju se redovito kontrolirati i čistiti, vidi poglavlje „Održavanje/čišćenje sita u komori za pranje“.

Filtarska cijev A 800 može se postaviti u posebne injektorske letvice različitih kolica i košara te se mora redovito čistiti. Pratite napomene o čišćenju u uputama za uporabu filtarske cijevi.

Pri tome se aktivira brojač u upravljanju koji u redovitim intervalima podsjeća na čišćenje.

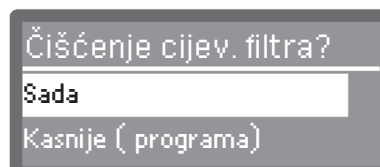
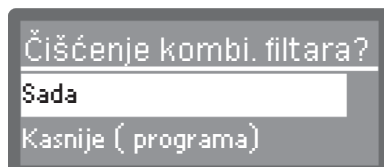

- Sito očistite sukladno navodima u poglavlju „Mjere održavanja“ ili filtarsku cijev sukladno navodima u uputama za upotrebu glede filtarske cijevi.

### Resetiranje brojača

Brojač za intervale čišćenja smijete resetirati kad je čišćenje završeno.

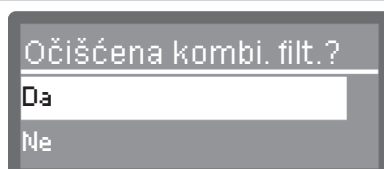

- Da  
Brojač je resetiran.
- Ne  
Stanje brojača se zadržava.
- Tipkama sa strelicama  $\wedge$  i  $\vee$  odaberite opciju i odabir potvrdite tipkom *OK*.

### Nisko stanje napunjenosti

Kod niže razine napunjenosti u jednom od spremnika npr. za procesnu kemiju ili sol, zahtijeva se nadopunjavanje istog.

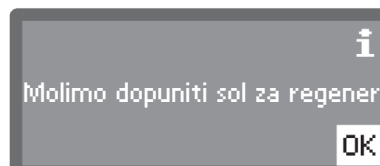
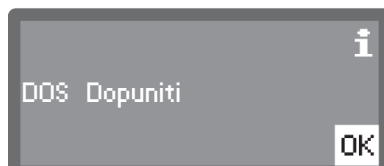

- Poruke poništite s *OK* i napunite odgovarajuće spremnike. Pritom slijedite napomene u poglavlju „Punjenje i doziranje procesnih kemikalija“ odn. „Uređaj za omekšavanje vode“.

### **Tlak pranja i nadzor prskalica**

Uređaj za pranje je opremljen senzorom za nadzor tlaka pranja tijekom aktivnih faza procesa pranja.

Nadzor tlaka pranja provodi se sukladno zajedničkoj smjernici za validaciju i rutinsko nadziranje postupaka mehaničkog pranja i dezinfekcije termostabilnih medicinskih proizvoda Njemačkog društva za bolničku higijenu (DGKH), Njemačkog društva za opskrbu sterilnih predmeta (DGSV) i Radne skupine za obradu instrumenata (AKI) u skladu s EN ISO 15883.

Rezultat nadzora tlaka pranja se dokumentira u okviru procesne dokumentacije.

Pored toga može se nadzirati i broj okretaja prskalica, radi primjerice pravovremene mogućnosti prepoznavanja blokada uslijed krivog punjenja ili pjene u optoku vode. Nadzor prskalica opcionalno može uključiti ili isključiti putem Miele servisne službe.

U nastavku je navedena struktura izbornika Postavke . Izbornik obuhvaća sve relevantne funkcije za podršku svakodnevnih rutinskih radova.

U pregledu strukture su svim opcijama, koje možete trajno podesiti, pridodani kvadratići . Tvorničke postavke označene su kvačicom . Kako se mogu provesti podešavanja opisano je u privitku pregleda.

### Postavke

- ▶ Odgoda početka prog.
  - ▶ Ne
  - ▶ Da
- ▶ Sušenje
  - ▶ Ne
  - ▶ Da 
    - ▶ Auto. otvaranje vrata
      - ▶ Ne
      - ▶ Završetak programa
- ▶ Odzračivanje DOS
  - ▶ DOS\_
- ▶ Jezik 
  - ▶ deutsch
  - ▶ english (GB)
  - ▶ ...
- ▶ Dnevno vrijeme
  - ▶ Podešavanje
  - ▶ Prikaz
    - ▶ Uključiti
    - ▶ Uključeno na 60 sekundi
    - ▶ Bez prikaza
  - ▶ Format sata
    - ▶ 12 h
    - ▶ 24 h
- ▶ Glasnoća
  - ▶ Zvuk tipki
  - ▶ Signalni tonovi
    - ▶ Završetak programa
    - ▶ Napomena

## Odgoda početka rada

Kako bi mogli koristiti odgodu početka rada, ona mora biti dopuštena.

- Pozovite izbornik preko slijedeće putanje unosa:

Tipka 

▶ Postavke 

▶ Odgoda početka prog.

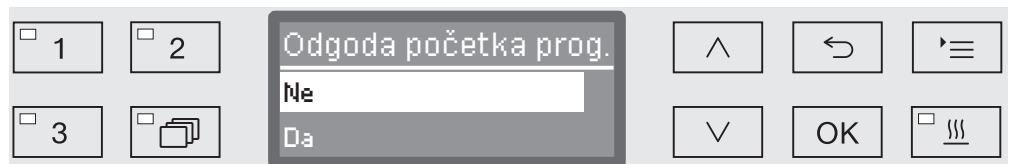

- Ne

Odgoda početka programa je deaktivirana.

- Da

Odgoda početka rada je dopuštena i može se koristiti za sve programe.

- Odaberite opciju pomoću tipaka sa strelicama  $\wedge$  i  $\vee$ .

- Pohranite postavku s *OK*.

## Sušenje

Za sve programe s fazom sušenja na završetku programa možete pretpodesiti ili deaktivirati sušenje (pogledajte Programske tablice).

Dodatna funkcija „Sušenje“ ubrzava postupak sušenja na kraju programa.

Kod aktiviranog sušenja agregat za sušenje vodi pri zatvorenim vratima zagrijani i HEPA-filtrirani zrak u komoru za pranje i tako se brine za aktivno sušenje materijala. Zagrijani zrak za sušenje se odvodi preko kondenzatora pare i može se prema potrebi ohladiti (pogledajte poglavlje „Proširene postavke/Hlađenje zraka“).

- Pozovite izbornik preko slijedeće putanje unosa:

Tipka 

▶ Postavke 

▶ Sušenje



- Ne

Sušenje je deaktivirano automatski kod svakog odabira programa.

- Da

Sušenje je aktivirano automatski kod svakog odabira programa.

Kod aktiviranog sušenja produljuje se vrijeme izvođenja programa.

- Odaberite opciju pomoću tipaka sa strelicama  $\wedge$  i  $\vee$ .

- Pohranite postavku s *OK*.

Ukoliko je odabrana opcija *Da*, može se aktivirati *Auto. otvaranje vrata* za sve programe. Ona otvara vrata po završetku programa, pri čemu se iz prostora za pranje može brže osloboditi preostala toplina.

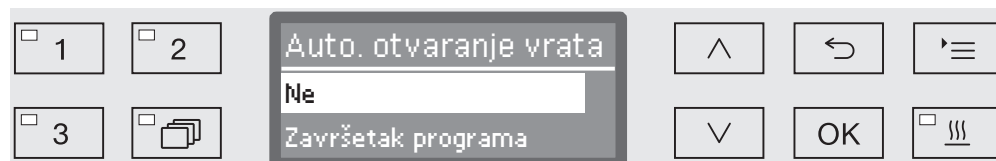

- Ne

Vrata po završetku programa ostaju zatvorena.

- Završetak programa

Čim je temperatura u prostoru za pranje pala ispod 60 °C, komforni zatvarač vrata se malo otvara. Prije otvaranja vrata, na zaslonu se prikazuje odgovarajuća poruka i oglašava se zvučni signal, ukoliko je on aktiviran.

- Opciju odaberite tipkama sa strelicama  $\wedge$  i  $\vee$ .

- Postavku pohranite s *OK*.



## Odzračivanje DOS

Dozirni sustavi za tekuće procesne kemikalije mogu pouzdano dozirati samo ako se u sustavu ne nalazi zrak.

Dozirni sustav se mora odzračiti samo tada, ako

- se dozirni sustav koristi po prvi puta,
- je spremnik zamijenjen,
- je dozirni sustav usisavao „na prazno“.

Prije odzračivanja uvjerite se da je kanistar za procesne kemikalije dovoljno napunjen i da su usisna koplja čvrsto pritegnuta na kanistre. Istovremeno odzračivanje više dozirnih sustava nije moguće.

- Pozovite izbornik preko sljedeće putanje unosa:

Tipka 

- ▶ Postavke 
- ▶ Odzračivanje DOS
- ▶ DOS... (ime dozirnog sustava)



S odabirom dozirnog sustava pokreće se automatsko odzračivanje. Jednom započeti postupak automatskog odzračivanja ne može se više prekinuti.

- Tipkama sa strelicama  $\wedge$  i  $\vee$  odaberite dozirni sustav.
- Odzračivanje pokrenite tipkom OK.

Postupak automatskog odzračivanja je uspješno završen, kada se na zaslonu pojavi sljedeća poruka:

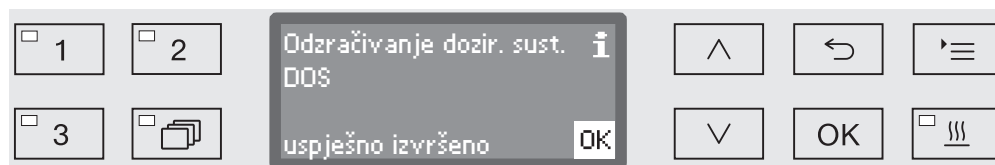

### Jezik



Podlašeni jezik potreban je za prikaze na zaslonu.

- Pozovite izbornik preko slijedeće putanje unosa:

Tipka 

▸ Postavke 

▸ Jezik 

Simbol zastave  iza točki izbornika Postavke  i Jezik  služi kao orijentacija, u slučaju da je podlašeni jezik koji se ne razumije.

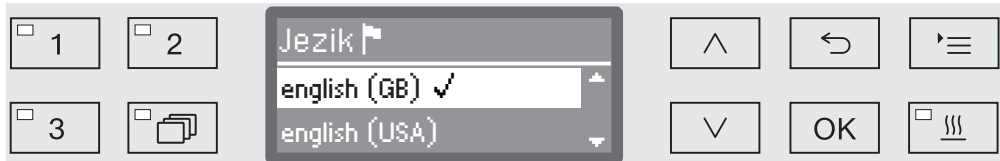

Pohranjeni jezici su prikazani na zaslonu. Aktualno odabrani jezik označen je kvačicom ✓.

Tvornički je podlašeni njemački jezik.

- Źeljeni jezik odaberite pomoću strelica ^ i v.
- Postavku pohranite s OK.

Odmah nakon toga zaslon će se promijeniti u odabrani jezik.

## Dnevno vrijeme

Dnevno vrijeme se između ostalog koristi za procesnu dokumentaciju, odgodu vremena početka rada, dnevnik rada i prikaz na zaslonu. Podešavaju se format prikaza i točno vrijeme.

Nema automatskog preklapanja između ljetnog i zimskog vremena. Prema potrebi morate sami provesti prebacivanje.

### Odabir formata dnevnog vremena

U nastavku se nalazi način podešavanja formata prikaza dnevnog vremena na zaslonu.

- Pozovite izbornik preko slijedeće putanje unosa:

Tipka 

▶ Postavke 

▶ Dnevno vrijeme

▶ Format sata



- 12 h

Prikaz dnevnog vremena u 12-satnom formatu (am/pm).

- 24 h

Prikaz dnevnog vremena u 24-satnom formatu.

- Željeni format odaberite pomoću tipki sa strelicama  $\wedge$  i  $\vee$ .
- Pohranite postavku s *OK*.

### Podešavanje dnevnog vremena

Podešavanje dnevnog vremena provodi se u podešenom formatu dnevnog vremena.

- Pozovite izbornik preko sljedeće putanje unosa:

Tipka 

- ▶ Postavke 
- ▶ Dnevno vrijeme
- ▶ Podešavanje

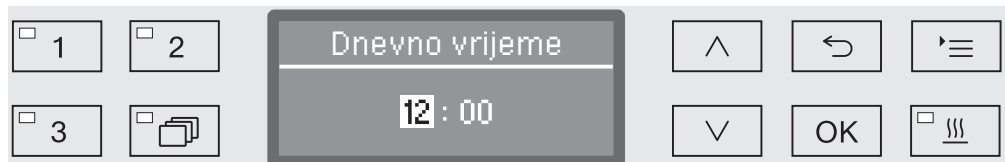

- Tipkama sa strelicama  $\wedge$  (više) i  $\vee$  (niže) podesite sate i svoj unos potvrdite tipkom *OK*.

Nakon pritiska tipke *OK* oznaka skače automatski dalje do sljedeće mogućnosti unosa. Povratak natrag nije moguć. Kod neispravnog unosa postupak morate prekinuti tipkom  $\curvearrowright$  i ponoviti ga.

- Podesite minute pritiscima na tipke sa strelicama  $\wedge$  (više) i  $\vee$  (niže) i vrijeme potvrdite s *OK*.

Sa zadnjim unosom *OK* dnevno vrijeme će biti pohranjeno.

## Prikaz

Uređaj za pranje može se po potrebi u pauzama tijekom rada staviti u stanje pripravnosti.

- Za to morate odabrati opciju za prikaz sata.
- Uz to se u postavci „Proširene postavke/Isključenje nakon“ mora aktivirati automatsko isključivanje i podesiti period zadržke.

Po isteku podešenog perioda zadržke uređaj za pranje je u stanju pripravnosti. Uređaj za pranje tijekom stanja pripravnosti ostaje uključen, a na zaslonu se prikazuje sat. Uređaj za pranje se ponovo aktivira pritiskom na bilo koju tipku.

- Pozovite izbornik preko slijedeće putanje unosa:

Tipka 

- ▶ Postavke 
- ▶ Dnevno vrijeme
- ▶ Prikaz



- Uključiti

Po isteku perioda zadržke uređaj za pranje trajno je u stanju pripravnosti, a sat se prikazuje na zaslonu.

- Uključeno na 60 sekundi

Po isteku podešenog perioda zadržke uređaj za pranje je na 60 sekundi u stanju pripravnosti. Tijekom stanja pripravnosti na zaslonu se prikazuje sat. Uređaj za pranje se isključuje po isteku 60 sekundi.

- Bez prikaza

Uređaj za pranje se isključuje po isteku perioda zadržke. Na zaslonu se ne prikazuje sat.

- Opciju odaberite tipkama sa strelicama  $\wedge$  i  $\vee$ .
- Postavku pohranite s *OK*.

## Razina glasnoće

U upravljačkom pultu integrirani davač zvučnog signala, tzv. zujalica (Summer), u sljedećim situacijama može dati zvučni signal:

- Pritisak na upravljačke tipke (ton pritiska tipke)
- Završetak programa
- Poruke sustava (napomene)

■ Pozovite izbornik preko sljedeće putanje unosa:

Tipka 

▶ Postavke 

▶ Glasnoća

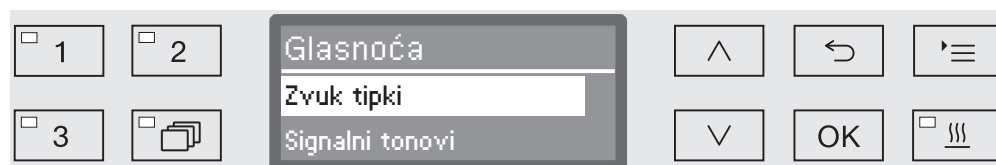

- Signalni tonovi

Postavka glasnoće zujalice pri završetku programa i pri porukama sustava (napomenama).

- Zvuk tipki

Postavka glasnoće zujalice pri pritisku na upravljačke tipke.

■ Odaberite opciju pomoću tipaka sa strelicama  $\wedge$  i  $\vee$ .

■ Odabir potvrdite s OK.

Nakon odabira opcije Zvuk tipki možete odmah prilagoditi glasnoću. Pri odabiru Signalni tonovi morate prije svega odrediti, za koji signal, Napomena ili Završetak programa, želite prilagoditi glasnoću.

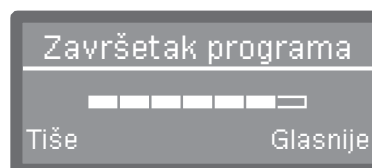

Stupanj razine glasnoće prikazuje se kroz stupčasti prikaz. U najnižoj postavki signal je isključen.

- Podesite razinu glasnoće pomoću tipaka sa strelicama  $\wedge$  (Glasnije) i  $\vee$  (Tiše).
- Pohranite postavku s OK.

Izborniku Proširene postavke dodijeljeni su svi administrativni postupci i postavke.

Pristup izborniku Proširene postavke zaštićen je PIN-kodom (zapor-  
kom).

Ako ne raspoložete PIN-kodom, molimo potražite pomoć korisnika  
s odgovarajućim pravima pristupa ili prekinite postupak tipkom ↵.

U pregledu strukture su svim opcijama, koje možete trajno podesiti, pridodani kvadratići . Tvorničke postavke označene su kvačicom . Kako se mogu provesti podešavanja opisano je u pravitku pregleda.

### Proširene postavke

- ▶ Kôd
  - ▶ Promjeniti kôd
- ▶ Datum
  - ▶ Format datuma
    - ▶ DD:MM:GG
    - ▶ MM:DD:GG
  - ▶ Podešavanje
- ▶ Dnevnik rada
  - ▶ Potrošnja: voda
  - ▶ Potrošnja: sred. za pranje
  - ▶ Potrošnja: sred. za ispir.
  - ▶ Potrošnja: sred. za neutr.
  - ▶ ...
  - ▶ Radni sati
  - ▶ Brojač program. ciklusa
  - ▶ Servisni interval
- ▶ Protokol
  - ▶ Kratko
  - ▶ Dugo
- ▶ Jedinica temperature
  - ▶ °C
  - ▶ °F
- ▶ Programske postavke
  - ▶ Promjena programa
    - ▶ ...
  - ▶ Resetirati program
    - ▶ ...
- ▶ Hlađenje zraka
  - ▶ Da
  - ▶ Ne
- ▶ Aktiviranje programa
  - ▶ Sve
  - ▶ Odabir
    - ▶ ...

## Proširene postavke

---

- ▶ Pomaknuti program
  - 1 Vario TD Dental
  - 2 Ispiranje
  - 3 Ispumpavanje
- ▶ Program za provjeru
  - ▶ Ne
  - ▶ Laboratorij
  - ▶ Validacija
- ▶ Održavanje filtra
  - ▶ HEPA filter
    - ▶ Resetiranje (Da/Ne)
  - ▶ Kombinacija filtera/Cijevasti filter
    - ▶ Resetiranje (Da/Ne)
    - ▶ Učestalost ⇄ 10
- ▶ Sučelje
  - ▶ Ethernet
    - ▶ Status modula
    - ▶ DHCP
  - ▶ RS232
    - ▶ Ispis protokola
    - ▶ Jezik |
    - ▶ Način rada
    - ▶ Brzina prijenosa: 9600
    - ▶ Paritet: ništa
    - ▶ Resetiranje (Da/Ne)
- ▶ Tvrdoća vode ⇄ 19
- ▶ Prikaz zaslona
  - ▶ Trenutna temperatura
  - ▶ Potrebna temperatura
- ▶ Zaslona
  - ▶ Kontrast
  - ▶ Svjetlina
- ▶ Isključenje nakon
  - ▶ Da
  - ▶ Ne
- ▶ Verzija softvera
  - ▶ EB ID XXXXX
  - ▶ EGL ID XXXXX
  - ▶ EZL ID XXXXX
  - ▶ EFU ID XXXXX
  - ▶ LNG ID XXXXX



## Kôd

Izbornik Proširene postavke sadrži važne funkcije i postavke sustava, za koje su potrebna napredna znanja iz područja strojne obrade. U skladu s tim, pristup izborniku je ograničen četveroznamenkastim brojem, PIN kôdom.

⚠ Kod gubitka PIN kôda mora se dobiti novi kôd od strane Miele servisne službe.

## Unos PIN kôda

Prilikom odabira izbornika Proširene postavke morate unijeti PIN kôd.



Ako ne raspoložete PIN-kodom, molimo potražite pomoć korisnika s odgovarajućim pravima pristupa ili prekinite postupak tipkom ↶.

- Dotične brojeve podesite pomoću tipaka sa strelicama ^ (više) i v (niže).
- Svaki broj pojedinačno potvrdite tipkom OK.

Nakon pritiska tipke OK oznaka skače automatski dalje do sljedeće mogućnosti unosa. Povratak natrag nije moguć. Kod neispravnog unosa postupak morate prekinuti tipkom ↶ i ponoviti ga. Uneseni brojevi će biti zamijenjeni simbolom \*.

Ako su svi brojevi korektno uneseni, dopušta se pristup izborniku.

Kod krivog unosa pojavljuje se poruka greške:

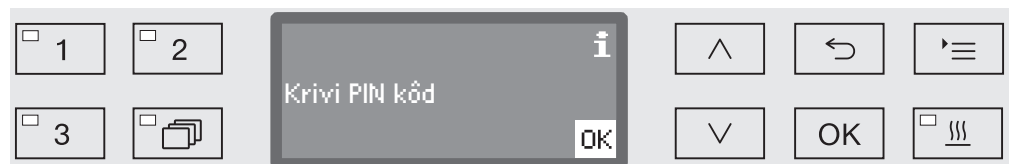

- Potvrdite poruku s OK.

Pristup ostaje blokiran i prikaz skače natrag u izbornik za odabir.

## Proširene postavke

**Izmjena PIN koda** PIN se sastoji od četveroznamenkastog broja kojeg daje korisnik. Svaki se broj može programirati od 0 do 9.

⚠ Kod gubitka, novi PIN kôd prepisuje stari PIN kôd i tako se isti nepovratno biše. Ponovno uspostavljanje starog PIN kôda stoga nije moguće.

Kod gubitka PIN kôda mora se dobiti novi kôd od strane Miele servisne službe.

- Pozovite izbornik preko sljedeće putanje unosa:

Tipka 

▶ Proširene postavke

▶ Kôd

▶ Promjeniti kôd



- Dotične brojeve podesite pomoću tipaka sa strelicama  $\wedge$  (više) i  $\vee$  (niže).
- Svaki broj pojedinačno potvrdite tipkom *OK*.

Nakon pritiska tipke *OK* oznaka skače automatski dalje do sljedeće mogućnosti unosa. Povratak natrag nije moguć. Kod neispravnog unosa postupak morate prekinuti tipkom  $\leftarrow$  i ponoviti ga. Uneseni brojevi će biti zamijenjeni simbolom \*.

S potvrdom zadnjeg broja se pohranjuje novi kod.

## Datum

Datum se koristi primjerice za procesnu dokumentaciju. Podešavaju se format prikaza i točan datum.

### Odabir formata prikaza

Odabir formata datuma određuje prikaz na zaslonu i u procesnoj dokumentaciji.

- Pozovite izbornik preko slijedeće putanje unosa:

Tipka 

- ▶ Proširene postavke
  - ▶ Datum
    - ▶ Format datuma

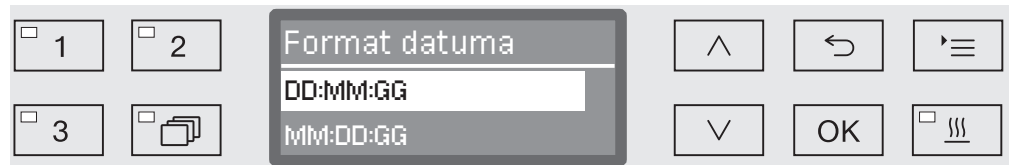

- DD predstavlja dan,
- MM predstavlja mjesec i
- GG predstavlja godinu.

- Željeni format odaberite pomoću tipki sa strelicama  $\wedge$  i  $\vee$ .
- Pohranite postavku s *OK*.

### Podešavanje datuma

Datum se podešava u odabranom formatu.

- Pozovite izbornik preko slijedeće putanje unosa:

Tipka 

- ▶ Proširene postavke
  - ▶ Datum
    - ▶ Podešavanje

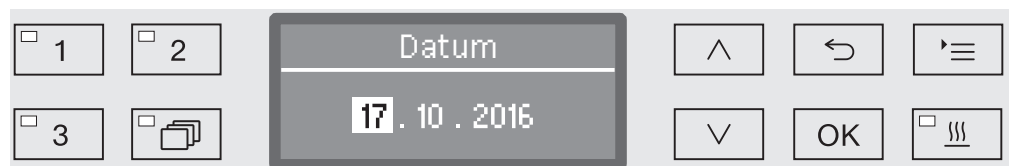

- Podesite dan/mjesec pritiscima na tipke sa strelicama  $\wedge$  (više) i  $\vee$  (niže) i potvrdite dotični unos tipkom *OK*.

Nakon pritiska tipke *OK* oznaka skače automatski dalje do sljedeće mogućnosti unosa. Povratak natrag nije moguć. Kod neispravnog unosa postupak morate prekinuti tipkom  $\leftarrow$  i ponoviti ga.

- Podesite mjesec/dan pritiscima na tipke sa strelicama  $\wedge$  (više) i  $\vee$  (niže) i potvrdite svoj unos tipkom *OK*.
- Podesite godinu pomoću tipke sa strelicama  $\wedge$  (više) i  $\vee$  (niže) i datum pohranite s *OK*.

Sa zadnjim unosom *OK* datum će biti pohranjen.

### Dnevnik korištenja

U dnevniku rada protokoliraju se podatci o potrošnji vode i procesnih kemikalija, kao i radni sati i programski ciklusi. Obuhvaća kompletan životni ciklus uređaja.

Osim toga Miele servisna služba u dnevniku rada može deponirati sljedeći termin održavanja.

- Pozovite izbornik preko sljedeće putanje unosa:

Tipka 

- ▶ Proširene postavke
  - ▶ Dnevnik rada

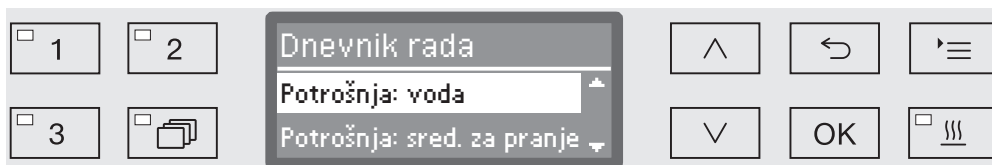

- Potrošnja: voda
    - Prikaz ukupne potrošnje vode u litrama (l).
  - Potrošnja: sred. za pranje
    - Prikaz ukupne potrošnje tekućeg sredstva za pranje u litrama (l).
  - Potrošnja: sred. za ispir.
    - Prikaz ukupne potrošnje sredstva za ispiranje u litrama (l).
  - Potrošnja: sred. za neutr.
    - Prikaz ukupne potrošnje sredstva za neutralizaciju u litrama (l).
  - Radni sati
    - Prikaz ukupnih radnih sati.
  - Brojač program. ciklusa
    - Zbroj svih cjelovitih izvođenja programa. Nema razlike između pojedinih programa. Prekinuti programi se ne broje.
  - Servisni interval
    - Datum sljedećeg termina servisa (unos od strane Miele servisne službe).
  - Tipkama sa strelicama  $\wedge$  i  $\vee$  odaberite opciju i odabir potvrdite tipkom OK.
- Vrijednosti iz dnevnika rada su nepromjenjive.
- Izbornik završite tipkom  $\curvearrowright$ .

### Protokol

Za arhiviranje procesnih protokola možete odabrati između dva različita formata protokola.

Kako ih možete odabrati opisano je u poglavlju „Procesna dokumentacija“.

### Jedinica za temperaturu

Tijekom izvođenja programa prikaz temperature na zaslonu se ovisno o programskom koraku aktualizira približno svakih 2 do 5 sekundi. Prema odabiru temperatura se može prikazati u stupnjevima Celzijusa (°C) ili stupnjevima Fahrenheita (°F).

Tvornički je kao temperaturna jedinica pretpodešena °C (stupanj Celzijusa).

Pri izmjeni temperaturne jedinice, primjerice sa °C na °F, podešena temperatura se automatski preračunava.

- Pozovite izbornik preko slijedeće putanje unosa:

Tipka 

- ▶ Proširene postavke
- ▶ Jedinica temperature

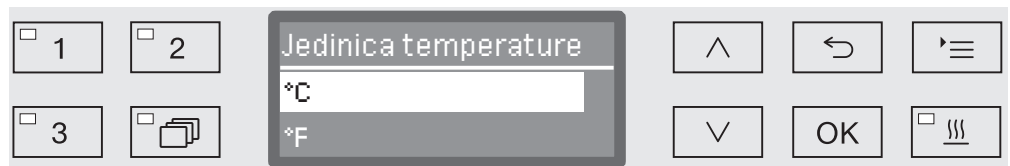

- °C

Prikaz temperature u stupnjevima Celzijusa.

- °F

Prikaz temperature u stupnjevima Fahrenheita.

- Odaberite opciju pomoću tipaka sa strelicama  $\wedge$  i  $\vee$ .
- Postavku pohranite s OK.

### Programske postavke

Pomoću ovog izbornika možete prilagoditi postojeće programe na specijalne zahtjeve pranja i na korištene predmete pranja ili vratiti sve programe na tvorničke postavke.

Za izmjenu programskih postavki potrebna su dodatna specifična znanja o uređaju i stoga ih trebaju provoditi samo specijalizirani korisnici ili djelatnici Miele servisne službe.

Nastavak postupanja je opisan u poglavlju „Programske postavke“.

### Hlađenje zraka

Tijekom faze sušenja vrući odvedeni zrak iz komore za pranje se ispušta u okruženje preko kondenzatora pare. Pri tome taj zrak može više ili manje zagrijati okruženje ovisno o veličini sobe.

Kako bi reducirali ovaj efekt, možete zagrijani odvedeni zrak tijekom faze sušenja rashladiti. Odvedeni zrak se hladi pomoću fine maglice u kondenzatoru pare.

Hlađenje preko kondenzatora pare povećava potrošnju vode.

- Pozovite izbornik preko slijedeće putanje unosa:

Tipka 

- ▶ Proširene postavke
- ▶ Hlađenje zraka

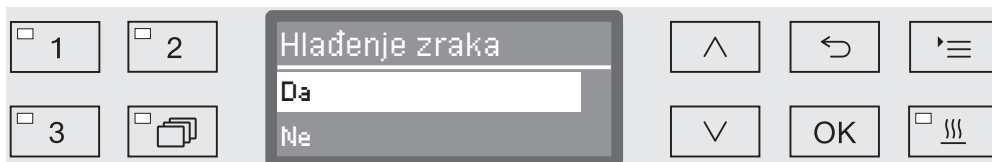

- Da

Vrući odvedeni zrak se hladi preko kondenzatora pare.

- Ne

Vrući odvedeni zrak se ispušta u okruženje bez hlađenja.

- Odaberite opciju pomoću tipaka sa strelicama  $\wedge$  i  $\vee$ .
- Postavku pohranite s OK.

## Dopuštenje programa

Postoji mogućnost blokade pristupa pojedinim programima za obradu. Blokirani programi ne stoje na raspolaganju kod odabira programa. Tako se može primjerice zajamčiti, da će u primjenu doći samo validirani programi.

- Pozovite izbornik preko slijedeće putanje unosa:

Tipka 

- ▶ Proširene postavke
  - ▶ Aktiviranje programa

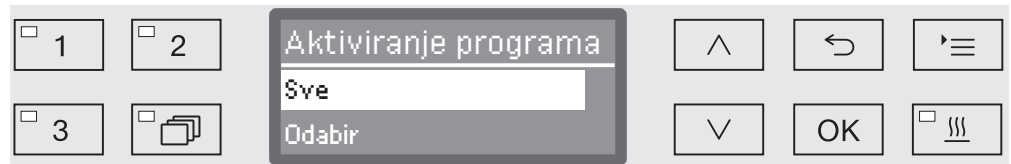

- Sve

Svi programi su dopušteni.

- Odabir

Na raspolaganju stoji odabir programa.

- Pomoću tipaka sa strelicama  $\wedge$  i  $\vee$  odaberite opciju i potvrdite odabir tipkom *OK*.

Opcija *Odabir* otvara listu sa svim programima.



Odabir programa se vrši putem višestrukog odabira. U prikazu na pokazivaču je ispred svih programa pridodan kvadratić . Ako je program dopušten, u kvadratiću se vidi kvačica . Blokirani programi su označeni praznim kvadratićem.

- Odabirom s tipkama sa strelicama  $\wedge$  i  $\vee$  te potvrđivanjem s *OK* programi se dopuštaju ili blokiraju.
- Kako bi pohranili odabir, odaberite opciju *Preuzmite* na kraju liste i potvrdite je tipkom *OK*.

### Pomak programa: zaposjedanje tipaka za odabir programa

Programsku listu možete razvrstati prema svojim zahtjevima i pri tome tri tipke za odabir programa [1], [2] i [3] zaposjesti programima po želji.

- Pozovite izbornik preko sljedeće putanje unosa:

Tipka 

- ▶ Proširene postavke
  - ▶ Pomaknuti program

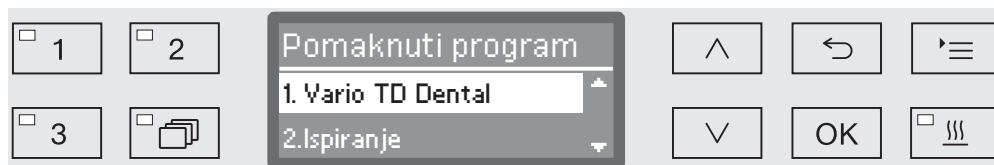

U programskoj listi su navedeni svi dopušteni programi (pogledajte poglavlje „Proširene postavke/Dopuštenje programa“). Odlučujuća za zaposjedanje tipaka za odabir programa je pozicija na programskoj listi. Programi su numerirani od 1. Prva tri programa dodijeljena su tipkama za odabir programa, primjerice:

- 1. Vario TD Dental na tipki za odabir programa [1]
- 2. Ispiranje na tipki za odabir programa [2]
- 3. Ispumpavanje na tipki za odabir programa [3]
- 4. Vario TD Intenzivni
- itd.

- Pomoću tipki sa strelicama  $\wedge$  i  $\vee$  odaberite program koji želite pomaknuti.
- Potvrdite svoj odabir tipkom OK.

Sada možete ovaj program pomaknuti na listi.

- Pomaknite program pomoću tipaka sa strelicama  $\wedge$  i  $\vee$  na željenu poziciju.
- Tipkom OK pohranite program na odabranu poziciju.

Na toj poziciji prethodno pohranjeni program kao i svi sljedeći programi pomiču se za jednu poziciju prema dolje.

Postupak možete ponavljati po volji često.

- Izbornik završite tipkom  $\curvearrowright$ .



### Program za provjeru

Za provjeru učinka čišćenja u okvirima rutinske provjere na raspolaganju su različiti programi za provjeru.

Koji su to programi i kako ih možete pokrenuti, opisano je u poglavlju „Postupci održavanja“.

### Održavanje filtra

#### Izmjena HEPA-filtra

Filtar zraka u agregatu za sušenje mora se redovito mijenjati novim. Kako mijenjati filter i na što pri tome morate paziti, možete pronaći u poglavlju „Postupci održavanja/Zamjena HEPA filtra“.

#### Čišćenje filtarskog sita u prostoru za pranje

Sita u komori za pranje moraju se redovito kontrolirati i čistiti, vidi poglavlje „Održavanje/čišćenje sita u komori za pranje“.

Pri tome se aktivira brojač u upravljanju koji u redovitim intervalima podsjeća na čišćenje.

#### Čišćenje filtarske cijevi A 800

Filtarska cijev A 800 može se postaviti u posebne injektorske letvice različitih kolica i košara te se mora redovito čistiti. Pratite napomene o čišćenju u uputama za uporabu filtarske cijevi.

Pri tome se aktivira brojač u upravljanju koji u redovitim intervalima podsjeća na čišćenje.

#### Aktivacija i podešavanje intervala

- Pozovite izbornik preko slijedeće putanje unosa:

Tipka 

- ▶ Proširene postavke
- ▶ Održavanje filtra
- ▶ Kombinacija filtara **odn.** Cijevasti filter

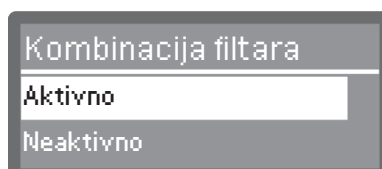

- Aktivno

Aktiviran je interval čišćenja.

Biranjem Aktivno možete resetirati brojač ili podesiti interval čišćenja.

- Neaktivno

Interval čišćenja je deaktiviran.

- Tipkama sa strelicama  $\wedge$  i  $\vee$  odaberite opciju i odabir potvrdite tipkom OK.

## Proširene postavke

### Resetiranje brojača

Brojač za intervale čišćenja smijete resetirati kad je čišćenje završeno.

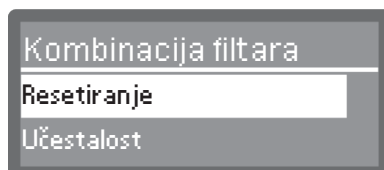

- Resetiranje  
Brojač je resetiran.
- Učestalost
- Tipkama sa strelicama  $\wedge$  i  $\vee$  odaberite opciju i odabir potvrdite tipkom *OK*.

### Podešavanje intervala

Interval odgovara broju izvršenih programa i podešava se sukladno načinu uporabe i očekivanom udjelu čestica/čvrstih tvari u zaprljanju.

Primjer filtarske cijevi:

Za tjedno čišćenje sa 2 programa dnevno i 5 radnih dana tjedno to odgovara intervalu od 10 ( $2 \times 5 = 10$ ). Ako je udio čestica veći potrebno je odabrati kraće intervale, kako bi se filtarska cijev očistila više puta tjedno. Ako je udio čestica manji dovoljno je čišćenje jednom tjedno.

Preporučuje se da filtarsku cijev čistite nakon svakih 10 izvršenih programa.



Podešavanje se vrši u koracima od po 5. U najdonjoj liniji navedeno je moguće područje podešavanja.

- Interval podesite tipkama sa strelicama  $\wedge$  (više) i  $\vee$  (niže).
- Postavku pohranite s *OK*.

### Sučelje

Miele Uređaji za pranje nude mogućnost dokumentiranja procesa obrade. U tu svrhu su uređaji za na poleđini opremljeni otvorom za prihvatanje Miele komunikacijskog modula. Komunikacijske module možete nabaviti u Miele. Uz te su module priložene vlastite Upute za uporabu.

⚠ Neovlašteni pristup može ugroziti zdravlje.

Postavke uređaja za pranje mogu se izmijeniti neovlaštenim pristupom putem mreže, npr. parametri za dezinfekciju ili doziranje procesnih kemikalija.

Upravljajte uređajem za pranje u zasebnom mrežnom segmentu koji je fizički odvojen od ostalih segmenata mreže ili ograničite pristup mreži vatrozidom ili na odgovarajuće konfiguriranom usmjerivaču.

Osigurajte pristup mreži pomoću jakih zaporki.

Ograničite pristup mreži na potreban krug osoba.

Koristite samo one uređaje (PC, pisače itd.) koji su ispitani sukladno EN/IEC 62368.

Ostale informacije u svezi komunikacijskog modula, softverskih rješenja i prikladnih pisača možete dobiti kod Miele.

Ethernet

Komunikacijski modul XKM 3000 L Med omogućava uređivanje Ethernet sučelja za digitalno arhiviranje procesnih podataka putem eksternog softvera.

Modul se može povezati putem raspoložive bežične pristupne točke s WLAN-mrežom.

RS232

Za izravno povezivanje pisača za protokol potreban je XKM RS232 10 Med komunikacijski modul.

Modul XKM RS232 10 Med se također može koristiti za povezivanje na terminal odnosno na emulaciju terminala. Podatci se prenose u ASCII kôd.

## Proširene postavke

### Konfiguracija sučelja

⚠ Konfiguraciju sučelja vrše stručno osposobljene osobe.

- Pozovite izbornik preko sljedeće putanje unosa:

Tipka 

▶ Proširene postavke

▶ Sučelje



- Ethernet

Konfiguracija Ethernet sučelja.

- RS232

Konfiguracija serijskog RS-232-sučelja.

- Odaberite vrstu sučelja i potvrdite svoj izbor tipkom OK.

Potom se moraju konfigurirati parametri sučelja.

### Arhitektura lokalne mreže računala - Ethernet

- Status modula

Prikaz statusa veze (Aktivno/Neaktivno).

- Status adrese

Popis parametara sučelja, kao primjerice IP adresa, Maska podmreže itd.

- DHCP

Ethernet sučelje se može realizirati ili putem Dynamic Host Configuration protokola (DHCP) ili kroz podešavanje sljedećih parametara:

- IP adresa
- Maska podmreže
- Standardni pristupnik
- Auto. DNS poslužitelj
- DNS poslužitelj 1
- DNS poslužitelj 2
- Tip sučelja
- Sučelje

### RS-232

- Ispis protokola  
Naknadno iščitavanje protokola šarži (pogledajte poglavlje „Procesna dokumentacija“).
- Jezik   
Za RS-232 sučelje možete podesiti jedan od sljedećih jezika: njemački, engleski (GB), francuski, talijanski, španjolski, portugalski, švedski ili ruski.
- Način rada
  - Terminal  
Spajanje na terminal odnosno emulaciju terminala.  
ASCII kôd ne podržava ćirilčne znakove. Kada odaberete ruski prikaz je na engleskom (GB).
  - Pisač  
Povezivanje pisača za protokol.
- Brzina prijenosa  
Brzina prijenosa sučelja.
  - 2400, 9600, 19200, 38400, 57600, 115200.
- Paritet  
Osiguranje prijenosa podataka. Paritet pošiljatelja i primatelja mora biti usklađen.
  - ništa, paran, neparan.
- Resetiranje  
Konfiguracija sučelja vraćena je na tvorničke postavke.

Prethodno su konfigurirani sljedeći parametri:

Brzina prijenosa	9600
Bit	8
Paritet	ništa
Stop bitovi	1

### Tvrdoća vode

Pomoću ovog izbornika možete programirati omekšivač vode na tvrdoću vodovodne vode.

Ostali postupci opisani su u poglavlju „Omekšivač vode“.

### Prikaz na zaslonu: Temperatura

Tijekom odvijanja programa može se putem zaslona ispitati temperatura komore za pranje.

Daje se ili aktualna trenutna temperatura ili za tekući blok pranja predviđena potrebna temperatura.

- Pozovite izbornik preko slijedeće putanje unosa:

Tipka 

▶ Proširene postavke

▶ Prikaz zaslona



- Trenutna temperatura

Prikaz aktualne trenutne temperature u komori za pranje.

- Potrebna temperatura

Prikaz, za tekući blok pranja, predviđene potrebne temperature.

Ako temperatura nije prethodno određena, prikazuje se crtkana linija ---.

Tijekom izvođenja programa obje će postavke biti zajedno prikazane kao Temperatura. Razlika između trenutne (Ist) i potrebne (Soll) temperature nije dana.

- Odaberite opciju pomoću tipaka sa strelicama  $\wedge$  i  $\vee$ .

- Pohranite postavku s OK.

### Zaslon: svjetlina i kontrast

Pomoću ovog izbornika možete prilagoditi svjetlinu i kontrast zaslona.

- Pozovite izbornik preko slijedeće putanje unosa:

Tipka 

▶ Proširene postavke

▶ Zaslون



- Kontrast

Podešavanje kontrasta.

- Svjetlina

Podešavanje svjetline.

- Odaberite opciju pomoću tipaka sa strelicama  $\wedge$  i  $\vee$ .

- Odabir potvrdite s *OK*.

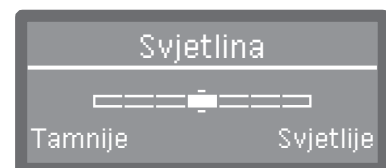

Kontrast i svjetlina se podešavaju putem stupičastog prikaza na zaslonu.

- Postavku prilagodite pomoću tipki sa strelicama  $\wedge$  (Više/Svjetlije) i  $\vee$  (Niže/Tamnije).
- Pohranite postavku s *OK*.

### Isključenje nakon

Ako se uređaj za pranje ne koristi tijekom podešenog vremena, može se staviti u stanje pripravnosti ili automatski isključiti.

### Stanje pripravnosti

Uređaj za pranje tijekom stanja pripravnosti ostaje uključen, a na zaslonu se prikazuje sat. Uređaj za pranje se ponovo aktivira pritiskom na bilo koju tipku.

- Kako bi se stanje pripravnosti aktiviralo po stavkom Proširene postavke/Isključenje nakon se mora aktivirati funkcija automatskog isključivanja Auto-Off te podesiti period zadržke.
- Uz to se mora odabrati opcija za prikaz sata pod Postavke /Dnevno vrijeme/Prikaz.

Po isteku podešenog perioda zadržke uređaj za pranje je u stanju pripravnosti.

### Funkcija automatskog isključivanja (Auto-Off)

Za uštedu energije možete aktivirati funkciju automatskog isključivanja. Ako se uređaj za pranje ne koristi tijekom podešenog vremena, automatski će se isključiti.

- Za aktivaciju funkcije samostalnog isključivanja prvo morate aktivirati funkciju pod Proširene postavke/Isključenje nakon te podesiti period zadržke.
- Potom pod Postavke /Dnevno vrijeme/Prikaz odaberite opciju Bez prikaza.

Uređaj za pranje se automatski isključuje po isteku perioda zadržke.

- Uređaj za pranje ponovo uključite pomoću tipke .



### Isključenje nakon aktivacije

- Pozovite izbornik preko sljedeće putanje unosa:

Tipka 

- ▶ Proširene postavke
- ▶ Isključenje nakon

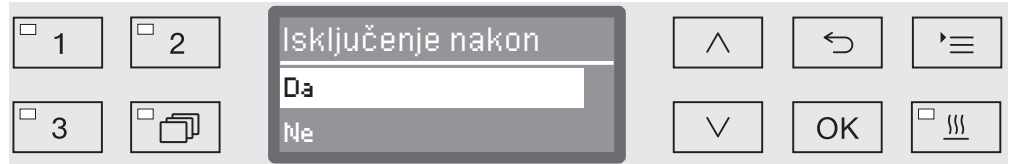

- Da

Auto-Off funkcija je aktivirana. Morate podesiti vrijeme čekanja, nakon kojega se treba provesti automatsko isključivanje.

- Ne

Auto-Off funkcija je deaktivirana.

- Odaberite opciju pomoću tipaka sa strelicama  $\wedge$  i  $\vee$ .

- Pohranite postavku s *OK*.

### Podešavanje vremena čekanja

Ako je odabrana opcija *Da*, kao sljedeće morate podesiti vrijeme čekanja, nakon kojega treba uslijediti automatsko isključivanje.

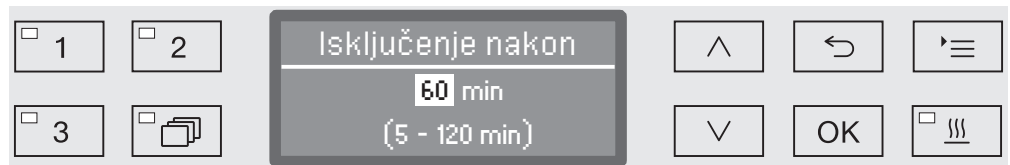

Vrijeme čekanja se može podesiti u koracima od 5 minuta. U najdonjoj liniji je moguće navesti područje podešavanja.

- Podesite vrijeme čekanja pomoću tipaka sa strelicama  $\wedge$  (više) i  $\vee$  (niže).

- Pohranite postavku s *OK*.

### Inačica softvera

Putem ovog izbornika možete ispitati verzije softvera pojedinih upravljačkih elemenata. One su Vam potrebne primjerice u slučaju servisne intervencije.

Ostali postupci opisani su u poglavlju „Servisna služba“.

## Programske postavke

---

### Prilagodba programskih postavki

Programske postavke trebaju biti prilagođene specifičnim zahtjevima tehnike pranja i korištenim predmetima pranja.

Za izmjenu programskih postavki potrebna su dodatna specifična znanja o uređaju i stoga ih trebaju provoditi samo specijalizirani korisnici ili djelatnici Miele servisne službe.

Kod validiranih postupaka morate dokumentirati izmjene programa odnosno doziranja. U Njemačkoj se to zahtijeva primjerice u Odredbi za korisnike medicinskih proizvoda (MPBetreibV). Postupke prema potrebi treba ponovno validirati.

### Struktura programa

Svaki je program podijeljen u programske blokove, koji se nižu jedan za drugim. Jedan program obuhvaća najmanje jedan i najviše 11 programskih blokova. Svaki se blok unutar nekog programa može pojaviti samo jednom.

Programskim blokovima nadređena je tzv. glava programa. Tu su sadržane općenite postavke programa. Povrh toga se pojedini parametri blokova za pranje globalno aktiviraju odnosno deaktiviraju.

#### Glava programa

- Promjena kol. vode

Svakom programskom bloku s dovodom vode dodijeljena je nazivna količina vode. Ukupna količina vode za sve blokove može se povećati ili smanjiti na osnovnu vrijednost iz programske tablice.

- Vrijeme ispumpavanja

Ako odvodni sustav mjestu postavljanja nije dovoljan da se otpadna voda iz prostora za pranje ispusti u predviđeno vrijeme, vrijeme ispuštanja može se produžiti za fiksnu vrijednost.

Parametri za mjerenje tlaka pranja i nadzora prskalica su rezervirani za Miele servisnu službu.

### Programski blokovi

Redoslijed blokova pranja strogo je zadan i odgovara slijedu u pregledu programa (pogledajte „Pregled programa“).

- Pretpranje 1 do 3

Predispiranje služi za uklanjanje grubih zaprljanja i supstanci koje se pjene.

- Glavno pranje 1 i 2

Ovisno o materijalu pranje se u pravilu vrši pri temperaturama od 45°C do 65°C uz dodavanje odgovarajućeg sredstva za pranje.

- Međuispiranje 1 do 4

U koracima između pranja ispire se procesna kemikalija iz prethodnog bloka pranja i po potrebi se neutralizira doziranjem odgovarajućeg sredstva.

- Završno ispiranje 1 i 2

Kako bi se izbjeglo stvaranje naslaga i korozije na materijalu za ispiranje bi se trebala upotrebljavati potpuno demineralizirana (DEMI) voda (ako postoji).

Dezinfekcija se vrši termički, sukladno A<sub>0</sub> konceptu EN ISO 15883, pri temperaturama od 80 do 95°C i odgovarajućem vremenu djelovanja.

- Sušenje

Dovoljno sušenje smanjuje rizik od korozije koja može nastati zbog preostale vlage na materijalu.

Postavke programskih blokova vrši Miele servis, uz iznimku doziranja sredstva za ispiranje i parametara za sušenje.

## Pozivanje izbornika

Izbornik za programske postavke je tvornički zaključan za korisnika. Ovu funkciju po potrebi može uključiti Miele servisna služba.

- Pozovite izbornik preko slijedeće putanje unosa:

Tipka 

- ▶ Proširene postavke
- ▶ Programske postavke

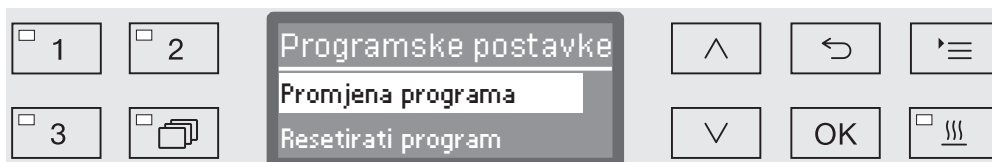

- Promjena programa

Programi za obradu se mogu pojedinačno prilagoditi zahtjevima tehnike pranja.

- Resetirati program

Vraćanje programa na tvorničke postavke (resetiranje). Novo dodeljeni programi putem servisne službe se s ovim odabirom brišu.

## Vraćanje programa na tvorničke postavke (resetiranje)

Programe možete pojedinačno vratiti na tvorničke postavke.

 Programi koji su pohranjeni na slobodne programske pozicije nepovratno se brišu.

...

- ▶ Programske postavke
- ▶ Resetirati program

Na zaslonu se prije svega pojavljuje popis svih programa.

- Odaberite program pomoću tipaka sa strelicama  $\wedge$  i  $\vee$  i potvrdite odabir tipkom *OK*.

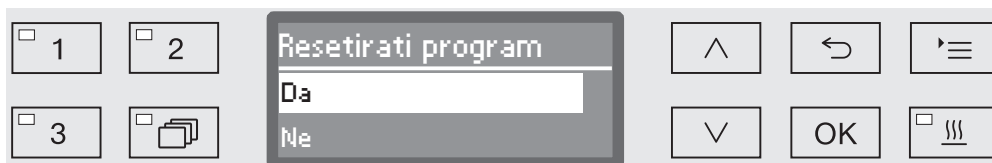

- Da

Program će se vratiti na tvorničke postavke.

- Ne

Programski parametar se neće promijeniti.

- Pomoću tipaka sa strelicama  $\wedge$  i  $\vee$  odaberite opciju i potvrdite odabir tipkom *OK*.

## Izmjena programa

Izmjena programa se provodi u dva koraka:

- Promjena programa započinje izlistavanjem svih blokova pranja, koji su dodijeljeni programu. Promjenu je prethodno potrebno potvrditi.
- Nakon toga možete izmijeniti pojedine programske parametre.

Svaka promjena tvorničkog postavki treba biti dokumentirana za slučaj kasnijeg servisiranja.

Kod validiranih postupaka morate dokumentirati izmjene programa odnosno doziranja. U Njemačkoj se to zahtijeva primjerice u Odredbi za korisnike medicinskih proizvoda (MPBetreibV). Postupke prema potrebi treba ponovno validirati.

- ...
  - ▶ Programske postavke
    - ▶ Promjena programa

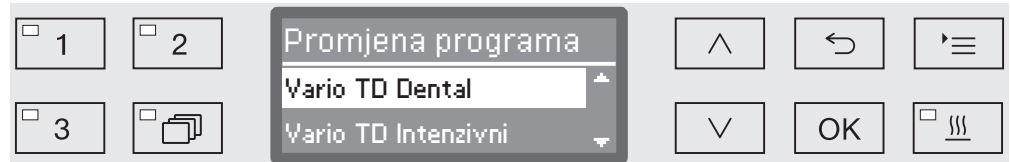

- Odaberite program koji želite izmijeniti.

Ostali postupci opisani su u poglavlju „Dodjeljivanje blokova pranja“.

## Dodjeljivanje blokova pranja

Svaka izmjena programa počinje izlistavanjem blokova pranja.



Na zaslonu su navedeni svi blokovi pranja, koji su dodijeljeni programu. Dodjeljivanje se može prema potrebi prilagoditi od strane servisne službe.

- Odaberite opciju Preuzmite i potvrdite je s OK.

Nakon toga slijede ostale mogućnosti podešavanja. Njih možete obraditi u željenom redoslijedu.

## Programske postavke

**Promjena količine vode** Povećanje količine vode smisleno je, kada je zbog strukture materijala potrebno puno vode ili kad se zbog vrste zaprljanja (primjerice krvi) i upotrijebljene procesne kemikalije očekuje jako stvaranje pjene. Dodatna količina vode ovisi o izvedbi umetnutih košara odnosno kolica, vrsti zaprljanja i o materijalu.

Ako trebate obraditi neznatno zaprljani materijal, koji k tome veže malo vode, možete količinu vode ponovno vratiti na tvorničku postavku, kako bi uštedjeli vodu i energiju.

...

► Promjena kol. vode

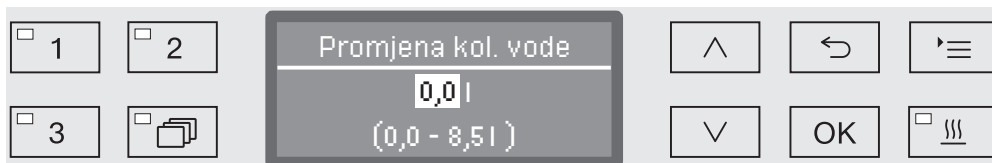

Količina vode može se povećavati u koracima od 0,5 l i ponovo vratiti na tvorničku postavku. U donjem retku prikazan je mogući raspon podešavanja. Postavka „0 l“ odgovara tvorničkoj postavci..

- Količinu vode promijenite pomoću tipaka sa strelicama  $\wedge$  (više) i  $\vee$  (niže).
- Postavku pohranite s OK.

### Produljenje vremena ispumpavanja

Ako se na kraju bloka pranja u komori za pranje još nalazi preostala voda, znači primjerice da sustav odvoda vode nije dovoljan, kako bi otpadna voda iz komore za pranje mogla biti odvedena u predviđenom vremenu, pojaviti će se sljedeća poruka greške:

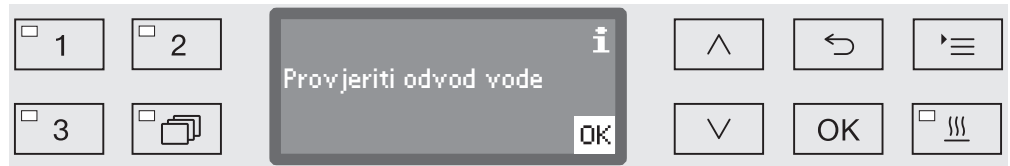

U tom slučaju može se produžiti vrijeme ispumpavanja.

...  
► Vrijeme ispumpavanja

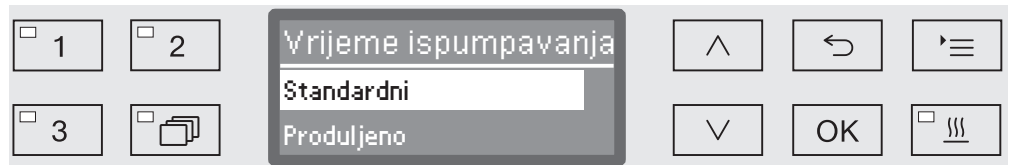

- Standardni

Vrijeme ispumpavanja odgovara standardnoj postavci.

- Produljeno

Vrijeme ispumpavanja će se produljiti za fiksno utvrđeno vrijeme. Pomoću ove postavke produljuje se vrijeme izvođenja programa.

- Odaberite opciju pomoću tipaka sa strelicama  $\wedge$  i  $\vee$ .
- Pohranite postavku s *OK*.

## Programske postavke

**Agregat za sušenje** Dodatna funkcija „Sušenje“ ubrzava postupak sušenja na kraju programa.

Kod aktiviranog sušenja agregat za sušenje vodi pri zatvorenim vratima zagrijani i HEPA-filtrirani zrak u komoru za pranje i tako se brine za aktivno sušenje materijala. Zagrijani zrak za sušenje se odvodi preko kondenzatora pare i može se prema potrebi ohladiti (pogledajte poglavlje „Proširene postavke/Hlađenje zraka“).

**Pauza za hlađenje** Između kraja faze završnog ispiranja i pokretanja agregata za sušenje može se uklopiti pauza za hlađenje. U toj se pauzi vodena para iz komore za pranje vodi i kondenzira preko kondenzatora za paru. Time se smanjuje vlažnost u komori za pranje, što pogoduje sušenju.

...

► Stanka za hlađenje

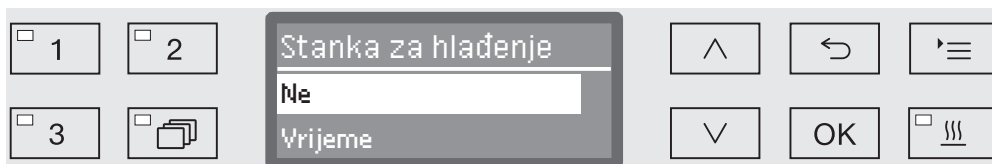

- Ne

Agregat za sušenje se pokreće bez pauze za hlađenje odmah nakon faze ispiranja.

- Vrijeme

Pauza za hlađenje će se aktivirati tijekom podešenog vremena.

- Pomoću tipaka sa strelicama  $\wedge$  i  $\vee$  odaberite opciju i odabir potvrdite tipkom OK.

Nakon odabira opcije Vrijeme morate podesiti trajanje pauze za hlađenje.

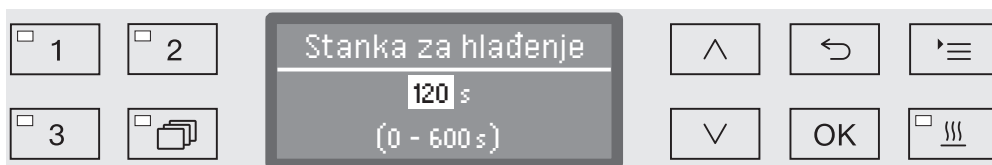

Podešavanje se vrši u koracima od po 10 sekundi. U najdonjoj liniji navedeno je moguće područje podešavanja.

- Trajanje pauze za hlađenje podesite tipkama sa strelicama  $\wedge$  (više) i  $\vee$  (niže).
- Postavku pohranite s OK.



Podešavanje temperature i vremena

Faza sušenja je podijeljena u dva bloka. Svakom bloku morate podešiti temperaturu i vrijeme održavanja (vrijeme sušenja). Prvi blok (temperatura 1 i vrijeme sušenja 1) nije dodijeljen svim programima, ali ga po potrebi može namjestiti Miele servis.

Podešavanje temperature 1

...

► Temperatura 1

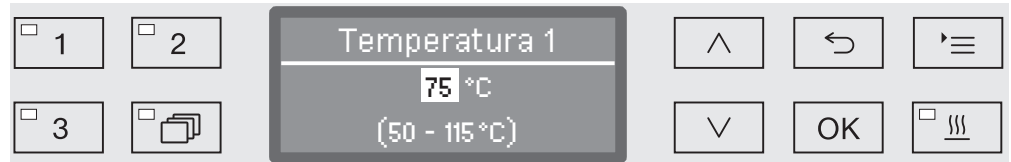

Temperatura se podešava u koracima po 5°. U najdonjoj liniji navedeno je moguće područje podešavanja.

- Temperaturu podesite pomoću tipki sa strelicama  $\wedge$  (više) i  $\vee$  (niže).
- Postavku pohranite s *OK*.

Podešavanje vremena sušenja 1

...

► Vrijeme sušenja 1

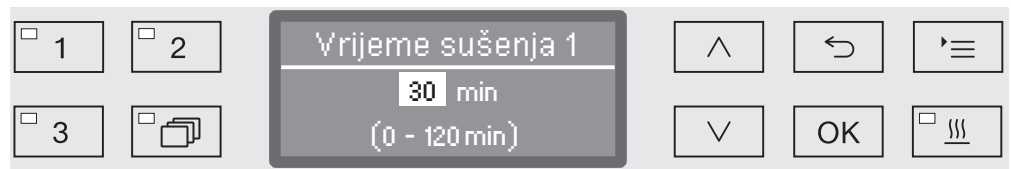

Vrijeme zadržke se podešava u koracima po 1 minutu. U najdonjoj liniji navedeno je moguće područje podešavanja.

- Vrijeme zadržke podesite tipkama sa strelicama  $\wedge$  (više) i  $\vee$  (niže).
- Postavku pohranite s *OK*.

Podešavanje temperature 2

...

► Temperatura 2

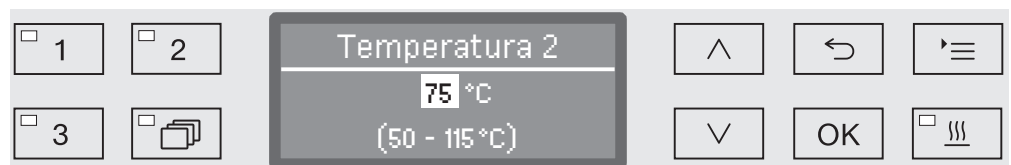

Temperatura se podešava u koracima po 5°. U najdonjoj liniji navedeno je moguće područje podešavanja.

- Temperaturu podesite pomoću tipki sa strelicama  $\wedge$  (više) i  $\vee$  (niže).
- Postavku pohranite s *OK*.

## Programske postavke

Podešavanje vremena sušenja 2

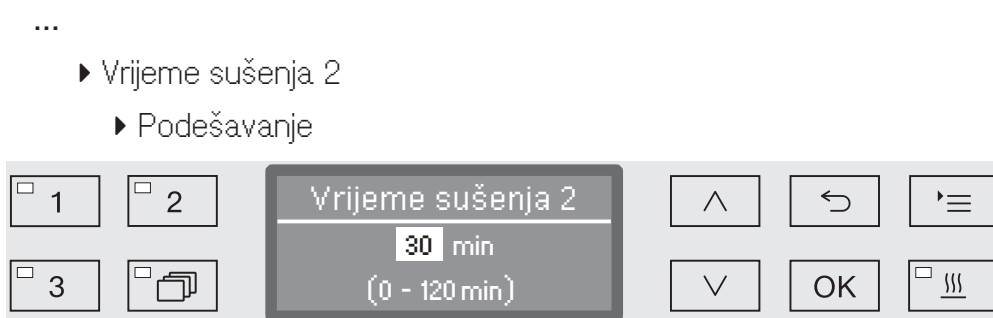

Vrijeme zadržke se podešava u koracima po 1 minutu. U najdonjoj liniji navedeno je moguće područje podešavanja.

- Vrijeme zadržke podesite tipkama sa strelicama  $\wedge$  (više) i  $\vee$  (niže).
- Postavku pohranite s *OK*.

Promjena vremena

Prema potrebi prije svakog pokretanja programa možete ponovno podesiti i pohraniti vrijeme sušenja.

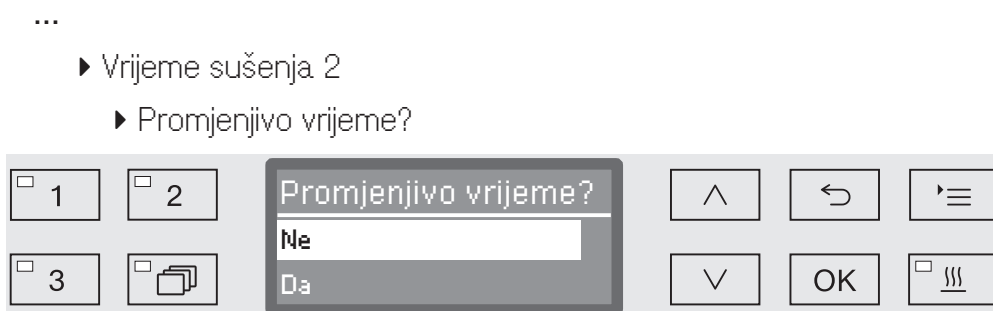

- Da

Prije svakog pokretanja programa možete ponovno podesiti i pohraniti vrijeme sušenja.

- Ne

Vrijeme sušenja se ne može mijenjati.

- Opciju odaberite tipkama sa strelicama  $\wedge$  i  $\vee$ .
- Postavku pohranite s *OK*.

Hlađenje s ventilatorom

Nakon sušenja možete ubrzati hlađenje predmeta pranja putem agregata za sušenje. K tome ventilator agregata za sušenje nastavlja s radom pri isključenom grijanju i tako hladi unutrašnjost komore za pranje.

...

▶ Hlađ. s ventilatorom

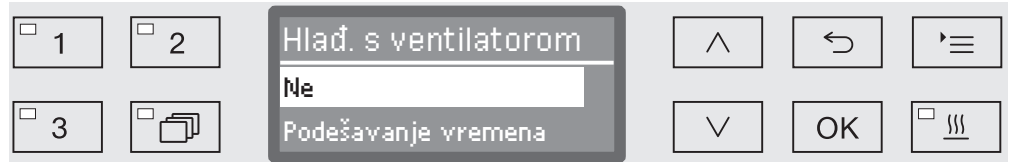

- Ne

Ventilator agregata za sušenje se neće uključiti.

- Podešavanje vremena

Ventilator agregata za sušenje ostaje uključen tijekom podešenog vremena.

- Pomoću tipaka sa strelicama  $\wedge$  i  $\vee$  odaberite opciju i odabir potvrdite tipkom *OK*.

Nakon odabira opcije *Podešavanje vremena* morate podesiti trajanje pauze za hlađenje.

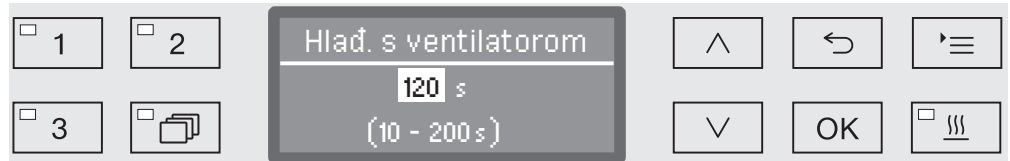

Podešavanje se vrši u koracima od po 10 sekundi. U najdonjoj liniji navedeno je moguće područje podešavanja.

- Trajanje hlađenja podesite tipaka sa strelicama  $\wedge$  (više) i  $\vee$  (niže).
- Postavku pohranite s *OK*.

### Dokumentiranje procesa obrade

Proces obrade se dokumentira po šarži. U svakom se slučaju bilježi usporedba zadanih i stvarnih vrijednosti.

Tijekom izvođenja programa se, između ostalog, dokumentiraju sljedeći podaci:

- model uređaja i serijski broj,
- datum,
- pokretanje programa i naziv programa,
- broj šarže,
- primijenjeni blokovi pranja,
- dozirni sustav s dozirnom temperaturom i po potrebi zadana količina doziranja,
- zadana vrijednost za temperaturu i vremena djelovanja,
- minimalna i maksimalna temperatura tijekom vremena djelovanja,
- rezultat mjerenja tlaka pranja,
- sve poruke o greškama,
- završetak programa,
- poruke sustava, poput primjerice nedostatak soli.

Ako je potrebno, u protokol se mogu uključiti i dodatni podaci. Za navedeno molimo obratite se Miele servisnoj službi.

### Pohrana

Ovisno o izvedbi, između 10 i maks. 20 protokola šarži je zaštićeno u internoj memoriji uređaja u slučaju nestanka struje. Kod na primjer problema mreže ili pisača, navedeni se mogu naknadno očitati. Ako je mjesto memorije puno, prepisuje se preko najstarijeg protokola.

Pored toga, pohranjuju se neobrađeni podaci za grafički prikaz procesnih podataka posljednje izvođenog programa. Navedeni se mogu pretvoriti u grafičke prikaze pomoću softvera za vanjsku dokumentaciju. Prijenos neobrađenih podataka zahtijeva Ethernet sučelje. Grafički prikaz na zaslonu ili prikaz na izravno priključen pisač nisu mogući. Nema memorije zaštićene od nestanka struje, za grafičke informacije.

### Naknadni unos broja šarže

Miele servisna služba ima mogućnost naknadnog unosa provedenih brojeva šarži, primjerice u slučaju ažuriranja softvera ili zamjene upravljanja uređaja.

## Komunikacijski modul za eksterno arhiviranje

Za trajno arhiviranje protokola šarži na stražnjoj strani uređaja integrirano je okno modula za prihvatanje Miele komunikacijskog modula. Moduli omogućavaju opremanje Ethernet sučeljem za dokumentiranje pomoću dokumentacijskog softvera ili RS-232 sučelja koji se povezuju na pisač protokola.

Ostale informacije o prikladnim pisačima i softverskim rješenjima dobit ćete od Miele.

Koristite samo one uređaje (PC, pisače itd.) koji su ispitani sukladno EN/IEC 62368.

Komunikacijski moduli dobavljeni su putem Miele trgovina s priborom i mogu se u bilo koje vrijeme naknadno ugraditi. Modulima je priložena vlastita uputa za montažu.

Konfiguraciju sučelja vrše stručno osposobljene osobe. Pri tome se pridržavajte napomena iz poglavlja „Proširene postavke/Sučelja“.

## Procesna dokumentacija s eksternom programskom podrškom

Za digitalno arhiviranje procesni podatci se putem Ethernet sučelja prenose na eksterni dokumentacijski softver. Prijenos se može prema odabiru provesti kontinuirano u tekućem procesu ili kompaktno na kraju procesa. Podešavanja u tom slučaju treba provesti Miele servisna služba.

Informacije o tlaku pranja,  $A_0$ -vrijednosti, vodljivosti, temperaturi u komori za pranje možete prema potrebi također i grafički arhivirati.

Ustroj Ethernet sučelja zahtijeva dodatno opremanje XKM 3000 L Med komunikacijskim modulom.

Za povezivanje na WLAN-mrežu možete modul putem kabela povezati s već postojećom bežičnom priključnom točkom (Wireless Access Point).

### Problemi kod prijenosa podataka

Dođe li tijekom tekućeg procesa do smetnji u mreži, primjerice uslijed labavog kabela, prikazuje se odgovarajuća poruka greške.

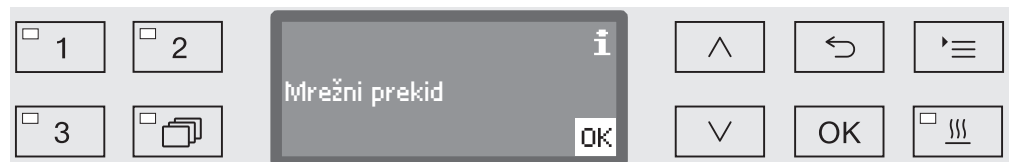

Tekući proces obrade se nastavlja bez prekida i procesni podatci se pohranjuju u internu memoriju.

Kod problema s mrežom ili softverom za protokoliranje molimo obavijestite Vašeg administratora sustava odnosno mrežnog administratora.

### Procesna dokumentacija s ispisom protokola

Procesni protokoli se ispisuju putem izravno povezanog pisača i arhiviraju u papirnatom obliku. Grafički prikazi nisu sadržani. Izravno povezivanje zahtijeva XKM RS232 10 Med komunikacijski modul.

**Formati protokola** Za papirnatu arhiviranje možete odabrati između dva različita formata protokola:

- U uzdužnom formatu se navode svi protokolirani podatci.
- Kratki format sadrži samo odabrane parametre.

Format protokola nema utjecaja na podatke pohranjene u uređaju za pranje. Temeljito se pohranjuju svi podatci za uzdužni protokol. Time se može kod svake nove šarže promijeniti format protokola.

- Pozovite izbornik preko slijedeće putanje unosa:

Tipka 

- ▶ Proširene postavke
  - ▶ Protokol



- Kratko
  - Ispis u kratkom formatu
- Dugo
  - Ispis u uzdužnom formatu
- Odaberite opciju pomoću tipaka sa strelicama  $\wedge$  i  $\vee$ .
- Pohranite postavku s *OK*.

## Naknadno iščitavanje protokola šarži

Uređaj za pranje nudi mogućnost naknadnog iščitavanja interno pohranjenih protokola.

### Eksterni softver

Kod postojeće mrežne veze, podaci se mogu izravno pozvati putem softvera za dokumentaciju ako dokumentacijski softver podržava ovu funkciju. Unosi na uređaju za pranje nisu potrebni.

### Pisač protokola

Za naknadne ispise protokola dostupne su sljedeće opcije.

- Pozovite izbornik preko sljedeće putanje unosa:

Tipka 

- ▶ Proširene postavke

- ▶ Sučelje

- ▶ RS232

- ▶ Ispis protokola



- Posljednji protokol

- Izdavanje zadnjeg protokola šarže.

- Aktualni radni dan

- Izdavanje svih protokola šarže za aktualni radni dan.

- Posljednji radni dan

- Izdavanje svih protokola šarže za protekli radni dan.

- Sve

- Izdavanje svih pohranjenih protokola.

- Odaberite opciju pomoću tipaka sa strelicama  i .

- Prijenos podataka potvrdite tipkom *OK*.

Prijenos podataka odvija se u pozadini, tako da se uređaj za pranje može dalje upotrebljavati.

## Održavanje

Periodično održavanje **nakon svakih 1000 radnih sati ili najkasnije svakih 24 mjeseca** vrši Miele servis.

Servis obuhvaća sljedeće točke i kontrole funkcija:

- Zamjena istrošenih dijelova
- Ispitivanje električne sigurnosti u skladu s nacionalnim propisima (npr. VDE 0701, VDE 0702)
- Mehanika vrata i brtva vrata
- Pričvršćenja i priključci u prostoru za pranje
- Dovod i odvod vode
- Interni i eksterni dozirni sustavi
- Prskalice
- Kombinacija filtarskih sita
- Sabirna posuda s odvodnom pumpom i nepovratnim ventilom
- Sva kolica, košare, moduli i umetci
- Kondenzator pare
- Mehanika pranja/Tlak prilikom pranja
- Agregat za sušenje
- Vizualna i funkcionalna provjera komponenti
- Termo-električno mjerenje
- Provjera nepropusnosti
- Svi mjerni sustavi bitni za sigurnost
- Sigurnosne značajke

Eksterni dokumentacijski softver i računalna mreža se ne provjeravaju od strane Miele servisne službe.



## Rutinska provjera

Svakog dana prije početka rada korisnik mora provoditi rutinske provjere. Za rutinske provjere tvornički se isporučuje predložak odgovarajućeg kontrolnog popisa.

Provjeravaju se sljedeće točke:

- sito u prostoru za pranje
- prskalice uređaja i prskalice kolica, modula i košara
- prostor za pranje i brtva vrata
- dozirni sustavi
- kolica, košare, moduli i umetci
- filtri u nosačima punjenja

## Čišćenje filtarskog sita u komori

Sito na dnu prostora za pranje sprječava da grube nečistoće mogu stići u optočni sustav. Sita se mogu začepiti prljavštinom. Stoga se sita moraju redovito kontrolirati i, po potrebi, očistiti.

⚠ Oštećenja uslijed začepljenih putova vode.  
Bez umetnutih sita, čestice prljavštine upadaju u optok vode uređaja za pranje. Čestice prljavštine mogu začepiti sapnice i ventile. Pokrenite program samo kada su sita umetnuta.  
Provjerite jesu li sita u ispravnom položaju, kada su nakon pranja ponovno umetnuta.

Postoji mogućnost podešavanja intervala čišćenja za sita u komori za pranje u upravljačkoj jedinici, pogledajte poglavlje „Postavke ▶/Održavanje filtra“.

Interval čišćenja ne zamjenjuje svakodnevne rutinske provjere sita u komori za pranje!

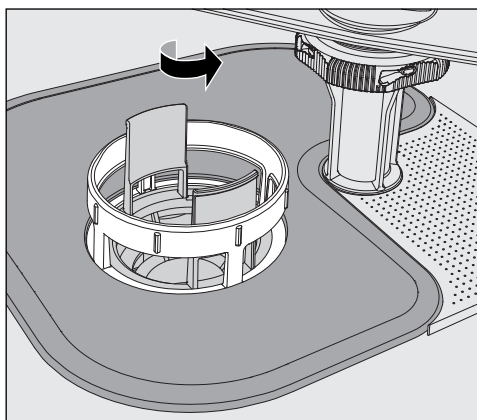

⚠ Postoji opasnost od ozljeda krhotinama stakla, iglama i sl., zaostalim u situ.

- Mikrofiltrar odvrnite u smjeru strelica i izvadite ga zajedno sa grubim sitom.

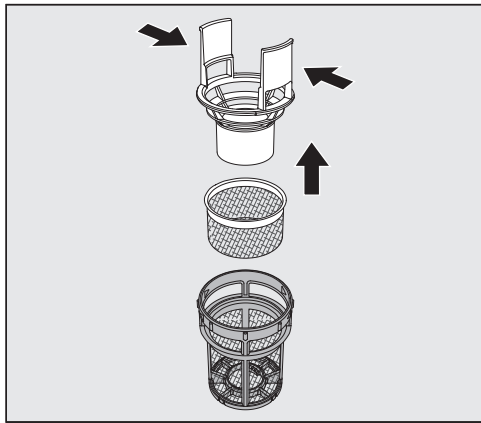

- Pritisnite zajedno dvije lamele i povucite filtarsko sito za grube nečistoće prema gore.
- Izvadite fino sito, koji se nalazi između grubog sita i mikrofiltra.

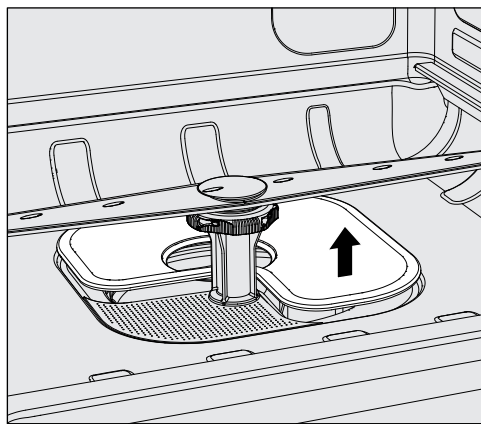

- Na posljetku izvadite plosnato filtarsko sito.
- Očistite sita.
- Kombinaciju sita umetnite obrnutim redoslijedom. Pazite na to da ...
  - ...plosnato sito pravilno naliježe na dno komore za pranje.
  - ...grubo sito uskoči u mikrofilter.
  - ...je mikrofilter zategnut do ruba.

Ako je za sita u komori za pranje podešen interval čišćenja, potrebno ga je nakon čišćenja resetirati, pogledajte poglavlje „Postavke /Održavanje filtra“.

## Provjera i čišćenje prskalice

Može se dogoditi da se sapnice prskalice začepi – pogotovo ako sita u prostoru za pranje nisu pravilno zaključana i tako se grube čestice prljavštine dospiju u optok tekućine za pranje.

Stoga se prskalice moraju svakodnevno provjeravati vizualnom provjerom radi onečišćenja.

- Za navedeno uklonite kolica odnosno košare.
- Provjerite prskalice putem vizualne provjere na onečišćenja i začepljene sapnice.
- Osim toga, provjerite da li se prskalice mogu lako okretati.

⚠ Prskalice koje se teško okreću ili su blokirane ne smiju se više koristiti.

U tim slučajevima molimo obratite se Miele servisnoj službi.

## Čišćenje prskalice

Prilikom čišćenja prskalice od uređaja, kao i one od kolica i košara demontiraju se kako slijedi:

- Kolica odnosno košare izvadite iz uređaja.

Gornja prskalica uređaja pričvršćena je spojkom.

- Povucite gornju prskalicu prema dolje.

Donja prskalica uređaja i prskalice na kolicima i košarama su pričvršćene sa bajunetnim zaporom.

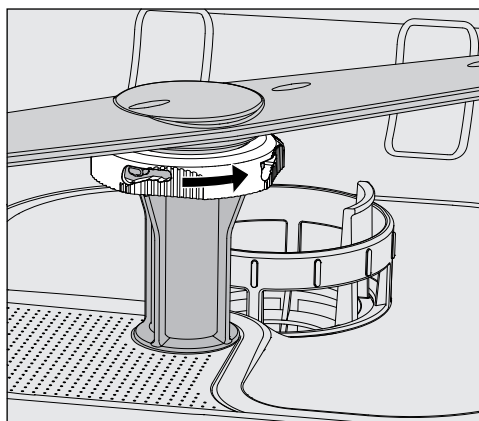

- Otpustite obrubljeni bajunetni zapor, tako što ćete ga okrenuti do graničnika u smjeru strelice.
- Nakon toga možete prskalicu izvući prema gore odnosno dolje.

### Prskalica na kolicima i košarama s obrubljenom maticom:

Prskalice na kolicima i košarama starijih serija su pričvršćene pomoću obrubljenih matice. One se moraju odvrnuti i prskalice izvući prema dolje.

Metalne obrubljene matice imaju lijevi navoj.

Keramičke obrubljene matice imaju desni navoj.

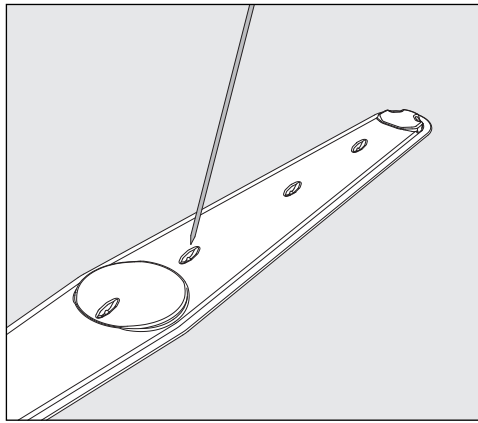

- Zaprljanja utisnite pomoću šiljastog predmeta prema unutra.
- Zatim dobro isperite prskalicu pod tekućom vodom.

⚠ Na magnete prskalice ne smiju se pričvrstiti nikakvi metalni predmeti ili dijelovi predmeta za pranje.  
Uslijed pričvršćenih metalnih predmeta može doći do pogrešnog mjerenja broja okretaja prskalice.  
Uklonite sve metalne predmete od magneta.

- Provjerite jesu li ležajevi prskalice vidljivo istrošeni.

Ako su vidljivi znakovi istrošenosti ležajeva, navedeno može dugoročno utjecati na funkciju prskalice.  
U tim slučajevima molimo obratite se Miele servisnoj službi.

- Prskalice nakon čišćenja ponovno ugradite.
- Nakon ugradnje, provjerite mogu li se prskalice lako okretati.

Prskalice na kolicima i košarama su označene brojem, koji je također utisnut na cijevi za dovod vode u području bajunetnog zapora, primjerice 03. Pri montaži pazite na to da brojevi na prskalicama budu usklađeni sa brojevima na dovodnim cijevima za vodu.

## Čišćenje uređaja za pranje

⚠ Uređaj za pranje i prostor neposredno uz njega ne smiju se čistiti mlazom vode, primjerice iz cijevi za vodu ili visokotlačnim peraćem.

⚠ Za površine od nehrđajućeg čelika nemojte upotrebljavati sredstva koja sadrže salmijak niti nitroražređivač ili otapala za umjetne smole!

Ova sredstva mogu oštetiti površine.

### Čišćenje upravljačkog pulta

⚠ Za čišćenje upravljačkog pulta ne smijete koristiti abrazivna sredstva kao i univerzalna sredstva za čišćenje!

Ona mogu zbog svog kemijskog sastava prouzročiti znatna oštećenja na staklenim i plastičnim površinama kao i na otisnutim upravljačkim tipkama.

- Očistite upravljački pult vlažnom krpom i sredstvom za ručno čišćenje ili neabrazivnim sredstvom za čišćenje plemenitog čelika.
- Za čišćenje zaslona i plastične donje strane možete koristiti također uobičajena sredstva za čišćenje stakla i plastike.
- Za dezinfekciju površine brisanjem koristite sredstva s liste preporučenih od strane proizvođača.

### Čišćenje vrata i brtve na vratima

- Brtvu na vratima redovito brišite vlažnom krpom kako biste uklonili zaprljanja.

Osigurajte zamjenu oštećenih brtvi vrata ili brtvi koje propuštaju putem Miele servisne službe.

- Uklonite eventualna zaprljanja sa strana i sa šarki vrata.
- Redovito čistite žlijeb u limu podnožja ispod vrata koristeći vlažnu krpom.

### Čišćenje prostora za pranje

Prostor za pranje se uglavnom sam čisti. Ako se unatoč tome stvaraju naslage, obratite se Miele servisnoj službi.

### Čišćenje prednje strane uređaja

- Površinu od nehrđajućeg čelika čistite samo vlažnom krpom i sredstvom za ručno pranje posuđa, ili s neabrazivnim sredstvom za čišćenje plemenitog čelika.

### Izbjegavanje ponovnog onečišćenja

- Kako bi spriječili brzo ponovno onečišćenje površine od plemenitog čelika primjerice kroz otiske prstiju, možete na poslijetku koristiti sredstvo za njegu plemenitog čelika.

### Provjera kolica, košara, modula i umetaka

Kako bi se osigurala funkcija kolica, košara, modula i umetaka isti se moraju svakodnevno provjeravati. Kontrolna lista priložena je uz uređaj za pranje.

Provjeravaju se sljedeće točke:

- Jesu li kotačići kolica i košara u besprijekornom stanju i čvrsto povezani s kolicima ili košaricom?
- Jesu li nastavci za priključak vode dostupni i neoštećeni?
- Jesu li nastavci za priključak vode podesivi po visini, podešeni na ispravnu visinu i čvrsto montirani?
- Jesu li sve sapnice, cjevčice i adapteri za cijevi čvrsto povezani s kolicima, košarom ili modulom?
- Jesu li sve sapnice, cjevčice i adapteri za cijevi za tekućinu za pranje prohodni?
- Jesu li svi poklopci i zatvarači čvrsti na cjevčicama?
- Jesu li završni pokrovi na svim modulima i injektorskim letvicama dostupni i čvrsto zaključani?
- Jesu li kolica i košare modularnog sustava zapornog pokrova u spregu za vodu funkcionalni?

Ako postoji:

- Mogu li se prskalice slobodno rotirati?
- Pazite li da prskalice nisu začepljene, pogledajte poglavlje „Čišćenje prskalice“?
- Jesu li magneti integrirani u prskalice slobodni od metalnih predmeta koji se za njih mogu primiti?
- Moraju li se filtarske cijevi čistiti ili filtarske ploče, primjerice u AUF 1, mijenjati?

### Održavanje kolica, košara, modula i umetaka

Periodično održavanje **nakon svakih 1000 radnih sati ili najkasnije svakih 24 mjeseca** vrši Miele servis.

## Izmjena HEPA-filtra

Filtar zraka za u uređaju integrirani agregat za sušenje raspolaže neograničenim trajanjem primjene. Iz tog razloga morate filtar redovito zamijeniti nakon primjerice sljedeće poruke:



Besprijekorna funkcija zadana je s **Original Miele HEPA filtar klasifikacijom 13.**

- Otvorite servisni poklopac u podnoj letvici.

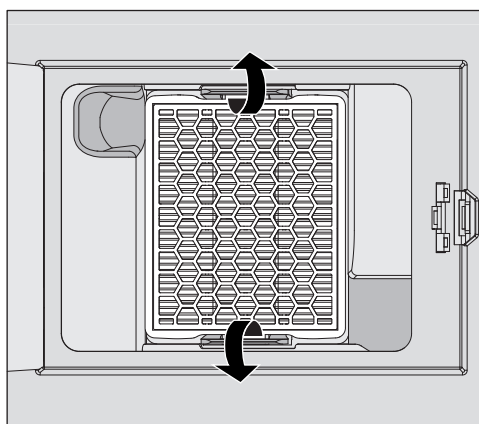

- Otpustite HEPA filtar, na način da držač pritisnete prema van.
- Uхватite bočne utore i izvucite filtar prema naprijed.
- Umetnite novi HEPA filtar. Obratite pažnju da isti čvrsto sjedne u držač.
- Zatvorite servisni poklopac.

Nakon svake promjene filtra brojač radnih sati za HEPA filtar treba vratiti na početnu vrijednost.

## Servisiranje

### Poništavanje brojača radnih sati HEPA-filtra

Za svaki tip filtra su u upravljanju uređaja arhivirani maksimalni dopušteni radni sati. Nakon svake izmjene filtra morate poništiti brojač radnih sati.

- Pozovite izbornik preko slijedeće putanje unosa:

Tipka 

- ▶ Proširene postavke
  - ▶ Održavanje filtra
    - ▶ HEPA filter

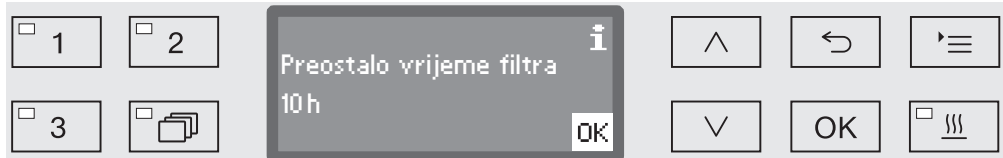

Na zaslonu se po tome prikazuje preostali broj radnih sati za taj tip filtra.

- Poruku potvrdite tipkom *OK*.

Nakon toga ćete biti upitani želite li poništiti brojač radnih sati.

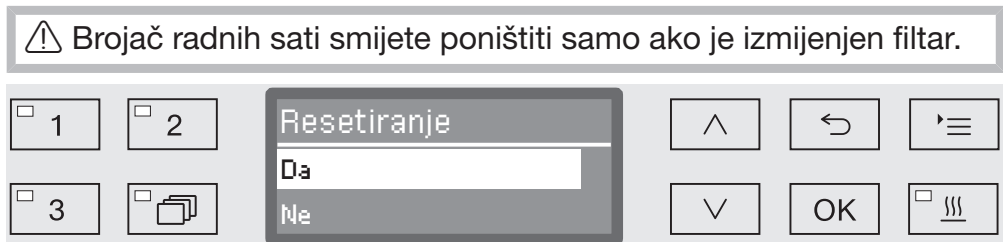

- Da

Brojač radnih sati za novi filter se poništava (vraća na početnu vrijednost).

- Ne

Stanje brojača se zadržava.

- Opciju odaberite tipkama sa strelicama  $\wedge$  i  $\vee$ .
- Odabir potvrdite s *OK*.



## Validacija procesa

Primjereni učinak postupaka pranja i dezinfekcije u rutini mora osigurati korisnik.

Internacionalno korisnici se moraju držati ovih provjera temeljem Norme EN ISO 15883. U pojedinim državama navedeno zahtijevaju i nacionalni zakoni, propisi ili preporuke.

Za obradu medicinskih proizvoda u Njemačkoj to su primjerice:

- Zakon o medicinskim proizvodima (MPG)
- Odredba Zakona o medicinskim proizvodima (MPBetreibV)
- Preporuke Komisije za higijenu u bolnicama i prevenciju infekcija (KRINKO) i Saveznog zavoda za lijekove i medicinske proizvode (BfArM)
- Zajednička smjernica za validaciju i rutinsko nadziranje postupaka mehaničkog pranja i dezinfekcije termostabilnih medicinskih proizvoda Njemačkog društva za bolničku higijenu (DGKH), Njemačkog društva za opskrbu sterilnih predmeta (DGSV) i Radne skupine za obradu instrumenata (AKI)

## Pristup mjernom senzoru

Na gornjoj strani uređaja, sprijeda desno ispod poklopca odnosno radne ploče nalazi se pristup mjernom senzoru za validaciju. Kako biste došli do pristupa potrebno je ukloniti poklopac uređaja za pranje odnosno izvući uređaj za pranje ispod radne površine.

- Otvorite vrata.

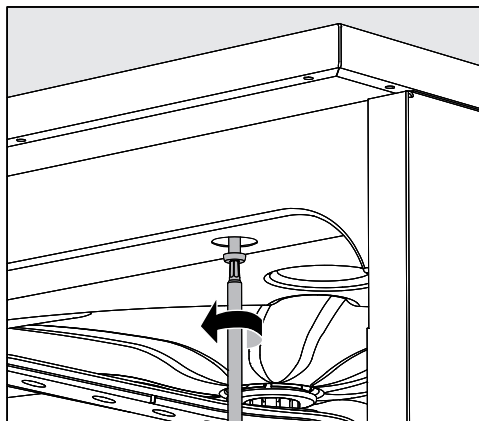

- Odvrnite vijke za pričvršćivanje.
- Otpustite osim toga sigurnosni vijak **poklopca** na stražnjoj strani uređaja i skinite **poklopac** prema gore.

lji

- Izvucite uređaj za pranje oko 15 cm ispod **radne ploče**.

### Programi za provjeru

Za provjeru učinka čišćenja u okvirima rutinske provjere na raspolaganju su različiti programi za provjeru. Kod programa za provjeru ne radi se o samostalnim programima za obradu. Štoviše to su dodatne funkcije, koje prije pokretanja željenog programa obrade možete aktivirati.

Programi za provjeru automatski prekidaju izvođenje programa kod utvrđenih točaka. Prekid se najavljuje putem zvučnog signala i poruke na zaslonu. Miele servis može podesiti trajanje prekida između 10 sekundi i oko 42 minute. Unutar ovog vremenskog intervala možete provesti mjerenja ili otvoriti vrata za uzimanje uzorka.

Ne ostavljajte vrata otvorenima suviše dugo, kako bi se izbjeglo hlađenje prostora za pranje.

Izvođenje programa se automatski nastavlja po isteku tog vremenskog intervala. Ako su vrata otvorena, program može krenuti tek po njihovom zatvaranju.

Ako ste odustali od mjerenja odnosno uzimanja uzorka, možete prijevremeno nastaviti program pritiskom na tipku *Start/Stop*.

Osim toga moguće je otvaranje vrata za vrijeme faze sušenja u određenim vremenskim intervalima, kako bi provjerili stupanj sušenja pribora. Na taj način može se utvrditi optimalno vrijeme sušenja.

Možete odabrati sljedeće programe za provjeru:

- Laboratorij

Izvođenje programa se u svakom bloku pranja zaustavlja neposredno prije ispumpavanja kupelji od pranja.

- Validacija

Izvođenje programa se prekida u sljedećim točkama:

- prije ispumpavanja lužine od pranja u zadnjem bloku čišćenja,
- nakon međuispiranja prije ispumpavanja lužine od pranja,
- nakon dovoda vode i prije ispumpavanja u bloku završnog ispiranja.

## Aktiviranje programa za provjeru

Programi za provjeru vrijede samo za dotični programski ciklus. Za ostale provjere morate ponovno odabrati program za provjeru.

- Pozovite izbornik preko sljedeće putanje unosa:

Tipka 

- ▶ Proširene postavke
- ▶ Program za provjeru

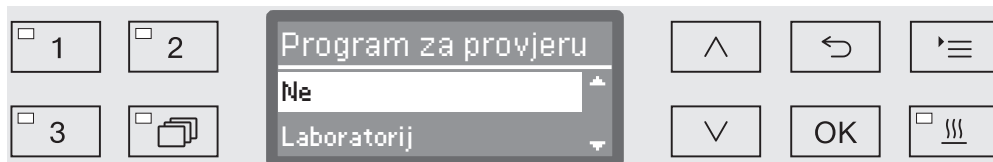

- Ne

Izbornik završava bez odabira programa.

- Laboratorij

Aktivira se program za provjeru Laboratorij.

- Validacija

Aktivira se program za provjeru Validacija.

- Odaberite opciju pomoću tipaka sa strelicama  $\wedge$  i  $\vee$ .

- Tipkom *OK* aktivira se program za provjeru za sljedeće pokretanje programa.

Sada možete započeti s provjerom učinka.

- Za to odaberite program putem tipaka za odabir programa ili iz programske liste i pokrenite ga.

Tijekom izvođenja programa se u najdonjoj liniji na zaslonu program označava kao Program za provjeru.

Ako program za provjeru želite ponovno deaktivirati prije provjere učinka, morate pozvati gornji izbornik i odabrati opciju Ne.



## Pomoć pri smetnjama

Sljedeći pregled smetnji pomoći će otkriti uzrok smetnje i njegovo rješenje. Svakako obratite pažnju na sljedeće:

 Popravke smije vršiti samo Miele servisna služba.  
Nestručni popravci mogu predstavljati opasnost za korisnika.

Kako biste izbjegli nepotrebne posjete servisnog tehničara, kada se problem prvi puta pojavi, treba provjeriti je li do problema možda došlo zbog nepravilnog rukovanja.

### Tehničke smetnje i poruke

Problem	Uzrok i rješenje
<b>Zaslon je taman i svi LED indikatori isključeni.</b>	Uređaj za pranje nije uključen. ■ Uređaj za pranje uključite pomoću tipke  .
	Iskočili su osigurači. ■ Pazite na minimalnu vrijednost navedenu na tipskoj naljepnici osigurača. ■ Ponovo uključite osigurač. ■ U slučaju opetovanog iskakanja osigurača kontaktirajte Miele servis.
	Utikač nije utaknut. ■ Utaknite utikač.
<b>Uređaj za pranje se isključuje sam od sebe.</b>	Nema smetnje! Funkcija automatskog isključivanja (Auto-Off) automatski isključuje uređaj za pranje nakon prethodno određenog vremena čekanja, kako bi se uštedjelo na energiji. ■ Uređaj za pranje ponovo uključite pomoću tipke  .
<b>Na zaslonu se prikazuje sat.</b>	Nije greška! Uređaj za pranje je u stanju pripravnosti. ■ Pritisnite bilo koju tipku kako biste reaktivirali uređaj za pranje.
<b>Nestanak struje pri radu</b>	Ukoliko tijekom odvijanja programa dođe do privremenog nestanka struje, nisu potrebne nikakve mjere. Program se nakon prekida nastavlja. Ukoliko tijekom nestanka struje temperatura u komori padne ispod minimalne vrijednosti potrebne za taj blok pranja, isti se ponavlja. Cijeli program se ponavlja ako nestanak struje traje duže od $\geq 20$ sati. Svaki nestanak struje protokolira se u okvirima procesne dokumentacije.
Sljedeće održavanje dana:	Ne radi se o smetnji! Miele servis dao je preporuku za sljedeći termin servisa. ■ Pravovremeno dogovorite termin održavanja s Miele servisnom službom.

## Doziranje/Dozirni sustavi

 Budite pažljivi kod rukovanja procesnim kemikalijama!  
 Za sve se procesne kemikalije obvezno pridržavajte sigurnosnih napomena i popisa sa sigurnosnim podacima proizvođača.

Problem	Uzrok i rješenje
DOS Dopuniti	Tijekom izvođenja programa u kanistru za tekuće procesne kemikalije izmjerena je niska razina napunjenosti. <ul style="list-style-type: none"> <li>■ Prazan spremnik zamijenite napunjenim.</li> </ul>
Početak progr.nije moguć. Odzračiti DOS dozirnog sredstva	Program se ne može pokrenuti , jer ... - ... se u dozirnom sustavu nalazi zrak. - ... je dozirni sustav usisavao „na prazno“. <ul style="list-style-type: none"> <li>■ Provjerite razinu napunjenosti kanistra. U slučaju potrebe prazni kanistar zamijenite punim.</li> <li>■ Odzračite dozirni sustav.</li> </ul>
Odzračivanje dozir. sust. DOS u tijeku	Nije smetnja! Dozirni sustav se automatski odzračuje. Pričekajte dok se odzračivanje ne završi.
Odzračivanje dozir. sust. DOS prekinuto, potrebno ponavljanje	Prekinuto je prozračivanje dozirnog sustava jer je izmjeren preslabi protok. Možda je dozirno crijevo presavijeno ili je sisaljka začepljena. <ul style="list-style-type: none"> <li>■ Provjerite je li dozirno crijevo presavijeno i propusno. Dozirno crijevo čuvajte tako da se ne može savinuti.</li> <li>■ Provjerite je li usisni otvor sisaljke možda začepljen te začepljenja uklonite.</li> <li>■ Ponovo pokrenite postupak prozračivanja.</li> </ul> Ukoliko utvrdite da je dozirno crijevo propusno ili da je sisaljka u kvaru, kontaktirajte Miele servis.
Provjeriti kanistar/ dozirno koplje DOS	Nije izmjeren ili je izmjeren suviše mali protok. <ul style="list-style-type: none"> <li>■ Provjerite razinu napunjenosti kanistra. U slučaju potrebe prazni kanistar zamijenite punim.</li> <li>■ Provjerite usisni otvor usisnog koplja glede mogućih nakupina.</li> <li>■ Odzračite dozirni sustav.</li> </ul> Dozirno crijevo je presavijeno. <ul style="list-style-type: none"> <li>■ Uklonite sve prijelome dozirnog crijeva. Smjestite dozirno crijevo tako da se više ne može presavinuti.</li> <li>■ Provjerite dozirno crijevo glede mogućeg nebrtvljenja.</li> <li>■ Odzračite dozirni sustav.</li> </ul> Ako utvrdite nebrtvljenje dozirnog crijeva ili grešku na usisnom koplju, izvijestite o tome Miele servisnu službu.

Kemikalije s visokom viskoznošću (viskozne) mogu utjecati na nadzor doziranja i dovesti do netočnih mjerenja. U tom se slučaju obratite Miele servisu i raspitajte se za potrebne mjere.

## Pomoć pri smetnjama



### Nedostatak soli/Uređaj za omekšavanje vode

Problem	Uzrok i rješenje
Molimo dopuniti sol za regeneraciju	Zaliha soli u omekšivaču vode stigla je do kraja. ■ Prije pokretanja sljedećeg programa dopunite regeneracijsku sol.
Uređaj na kratko blokiran zbog nedostatka soli	Zaliha soli u omekšivaču vode stigla je potrošena. Daljnja regeneracija više nije moguća. Uređaj za pranje je sa sljedećom regeneracijom biti blokiran za daljnju primjenu. ■ Nadopunite sol za regeneraciju.
Blokada uređaja uslijed nedostatka soli	Omekšivač vode ne može izvršiti regeneraciju zbog nedostatka soli. Uređaj za pranje je blokiran za daljnju primjenu. ■ Nadopunite sol za regeneraciju.  Nekoliko sekundi nakon punjenja spremnika za sol blokada će ponovno biti opozvana. Regeneracija se provodi automatski tijekom sljedećeg programskog ciklusa.
Poklopac posude za sol nije pravilno zatvoren	Spremnik za sol nije pravilno zatvoren. ■ Zatvorite spremnik.  Ostatci soli blokiraju poklopac. ■ Uklonite sve ostatke soli s lijevka za punjenje soli, poklopca i brtve. Ostatke soli isperite, ali <b>ne</b> tekućom vodom, jer bi to moglo dovesti do prelijevanja prihvatnog spremnika. ■ Zatvorite spremnik.  Tijekom odvijanja programa je iskočio poklopac pretinca za sol. <div style="border: 1px solid black; padding: 5px;"><p> Kod otvaranja vrata može izaći vruća para i procesna kemija!</p></div> ■ Otvorite vrata i zatvorite poklopac spremnika.

### Prekid s brojem greške

Kod prekida s brojem greške, primjerice Greška XXX (pri čemu XXX stoji za bilo koji broj), u određenim se okolnostima može raditi o ozbiljnim tehničkim smetnjama.

Kod svakog prekida s brojem greške vrijedi sljedeće:

- Uređaj za pranje isključite pomoću tipke .
- Pričekajte oko 10 sekundi prije no što uređaj za pranje ponovno uključite pomoću tipke .
- Broj greške potvrdite s PIN-kôdom.
- Ponovo pokrenite prethodno odabran program.

Ako se greška ponovi:

- Zabilježite dojavljenu grešku.
- Uređaj za pranje isključite pomoću tipke .
- Kontaktirajte Miele servis.



Osim toga pročitajte napomene vezane za brojeve grešaka navedene u nastavku.

Problem	Uzrok i rješenje
Greška 403-405	Program je prekinut, jer u uređaju za pranje nema dovoljno vode ili ona uopće ne može ulaziti u uređaj. <ul style="list-style-type: none"> <li>■ Potpuno odvrnite slavine za vodu.</li> <li>■ Pročitajte i ostale napomene uz poruku Provjeritidovod vode.</li> </ul>
Greška 406-408	Program je prekinut je jer protok vode koja utječe prenizak. <ul style="list-style-type: none"> <li>■ Provjerite jesu li slavine za vodu potpuno odvrnute.</li> <li>■ Pročitajte napomene za minimalni tlak protoka u poglavljima „Priključivanje dovoda vode“ i „Tehnički podaci“.</li> <li>■ Provjerite filtarska sita u dovodu vode.</li> <li>■ Obratite se Miele servisnoj službi i raspitajte se za potrebne mjere.</li> </ul>
Greška 412-414	Program je prekinut je jer protok vode koja utječe previsok. <ul style="list-style-type: none"> <li>■ Pročitajte napomene za preporučeni tlak protoka i maksimalni dozvoljeni statički tlak vode u poglavljima „Priključivanje dovoda vode“ i „tehnički podaci“.</li> <li>■ Obratite se Miele servisnoj službi i raspitajte se za potrebne mjere.</li> </ul>
Greška 422	Program je prekinut je jer vodljivost ulazne DEMI vode previsoka. <ul style="list-style-type: none"> <li>■ Provjerite svoj sustav za DEMI vodu.</li> </ul>

## Pomoć pri smetnjama

Problem	Uzrok i rješenje
Greška 426, 526	<p>Tlak pranja je prenizak.</p> <ul style="list-style-type: none"><li>- Tlak pranja je premali zbog jakog stvaranja pjene. Proliveno sredstvo za ispiranje možda nakon punjenja nije uklonjeno.</li><li>■ Pročitajte napomene o razvoju pjene u poglavlju „Kemijska tehnika postupanja“.</li><li>■ Pokrenite program Ispiranje kako biste oprali prostor za pranje.</li><li>- Nosači su pogrešno napunjeni ili preopterećeni.</li><li>■ Koristite isključivo kolica, košare, module i umetke za predviđeni način uporabe.</li><li>■ Šuplji materijal ili onaj s dubokim dnom rasporedite tako da voda može nesmetano otjecati.</li><li>- Putovi za vodu su začepljeni ili propuštaju.</li><li>■ Provjerite i očistite sita u prostoru za pranje i prskalice.</li><li>■ Provjerite da li injektorske letvice propuštaju, primjerice:<ul style="list-style-type: none"><li>– Postoje li svi zaporni i završni pokrovi?</li><li>– Imaju li svi priključci sapnice, cjevčice, adaptere za cijevi ili drugi pribor za pranje?</li><li>– Jesu li postojeća silikonska crijeva neoštećena?</li></ul></li><li>■ Provjerite da li se zaporne pločice sprega za vodu na stražnjoj stjenki prostora za pranje dobro zatvaraju i riješite eventualne blokade.</li><li>- Premala je količina vode za takav način primjene.</li><li>■ Povećajte količinu vode (pogledajte poglavlje „Programske postavke“). Po potrebi provjerite u Miele servisu.</li></ul>
Greška 432	<p>Vrata su otvorena putem deblokade.</p> <ul style="list-style-type: none"><li>■ Pročitajte napomene u poglavlju „Otvaranje vrata putem deblokade u hitnim slučajevima“.</li></ul>
Greška 433	<p>Pribor koji izviruje ili predmeti u otvoru vrata kao primjerice ručnici, sprječavaju potpuno zatvaranje vrata uslijed Komfort brave vrata.</p> <ul style="list-style-type: none"><li>■ Uklonite sve predmete te pribor koji se pere rasporedite tako da ne izviruje u prostor vrata.</li><li>■ Zatvorite vrata.</li></ul>



Problem	Uzrok i rješenje
Greška 438	<p>Brtva vrata se zalijepila.</p> <ul style="list-style-type: none"> <li>■ Očistite brtvu vrata.</li> </ul> <p>Teški predmeti ispred uređaja za pranje sprječavaju automatsko otvaranje vrata putem praktične brave vrata.</p> <ul style="list-style-type: none"> <li>■ Odmaknite sve (teške) predmete od vrata uređaja za pranje.</li> </ul> <p>Komforna brava vrata je blokirana.</p> <ul style="list-style-type: none"> <li>■ Pokušajte pažljivo (bez sile) otvoriti vrata povlačenjem ručke na vratima.</li> </ul> <p>Ostanu li vrata i dalje blokirana:</p> <ul style="list-style-type: none"> <li>■ Otvorite vrata putem deblokade za hitne slučajeve.</li> <li>■ Zatvorite vrata i pokušajte ih ponovno otvoriti pomoću tipke .</li> </ul> <p>Kod ponovne blokade:</p> <ul style="list-style-type: none"> <li>■ Kontaktirajte Miele servis.</li> </ul>
Greška 440	<p>Nije se uključio prekidač s plovkom u sabirnoj posudi. Prekidač je možda blokirano.</p> <ul style="list-style-type: none"> <li>■ Izvadite kombinaciju sita.</li> <li>■ Provjerite pokretljivost prekidača s plovkom. Prekidač se nalazi u dolje u sabirnoj posudi iz prskalice.</li> </ul>
Greška 460-462	<p>Program je prekinut zbog premalog broja okretaja prskalice.</p> <ul style="list-style-type: none"> <li>- Materijal blokira prskalicu uređaja ili košare.</li> <li>■ Razvrstajte materijal tako da se prskalice mogu lako okretati i ponovno pokrenite program.</li> <li>- Tlak pranja je premali zbog jakog stvaranja pjene.</li> <li>■ Pridržavajte se napomena u svezi razvoja pjene u poglavlju „Kemijska tehnika postupanja“.</li> <li>- Proliveno sredstvo za ispiranje nije obrisano nakon punjenja odnosno nije isprano programom Ispiranje, što pri sljedećem odvijanju programa za posljedicu ima jako stvaranje pjene.</li> <li>■ Pokrenite program Ispiranje kako biste oprali prostor za pranje.</li> <li>■ Potom ponovno obradite pribor za pranje.</li> </ul>
Greška 492, 504	<p>Program je prekinut jer tlak pranja ne zadovoljava. Možda su sita u komori za pranje začepljena.</p> <div style="border: 1px solid black; padding: 5px; margin: 5px 0;"> <p> Postoji opasnost od ozljeda krhotinama stakla, iglama i sl., zaostalim u situ.</p> </div> <ul style="list-style-type: none"> <li>■ Provjerite i očistite sita u komori za pranje (pogledajte poglavlje „Održavanje/Čišćenje sita u komori za pranje“).</li> </ul>

## Pomoć pri smetnjama

Problem	Uzrok i rješenje
Greška 518-521	<p>Prilikom doziranja iz vanjskog prihvatnog spremnika nije mjerjen protok.</p> <div style="border: 1px solid black; padding: 5px; margin: 5px 0;"> <p><b>⚠ Oprez kod rukovanja procesnim kemikalijama!</b> Za sve se procesne kemikalije obvezno pridržavajte sigurnosnih napomena i popisa sa sigurnosnim podacima proizvođača.</p> </div> <ul style="list-style-type: none"> <li>■ Provjerite napunjenost spremnika i po potrebi zamijenite prazne spremnike novima.</li> <li>■ Provjerite pri tome usisne otvore kopalja i uklonite moguće naslage.</li> <li>■ Provjerite priključke crijeva na usisnim kopljima, na uređaju za pranje i postojećim DOS-modulima.</li> <li>■ Uklonite sve prijelome na dozirnim crijevima i provjerite propusnost crijeva. Dozirna crijeva pohranite tako, da se ne mogu prelomiti.</li> <li>■ Odzračite dozirne sustave.</li> </ul> <p>Ako utvrdite propusnost dozirnih crijeva ili oštećenja na kopljima, kontaktirajte Miele servis.</p>
Greška 542	<p>Program je prekinut jer je iz komoru za pranje ispumpano nedovoljno vode ili voda uopće nije ispumpana.</p> <ul style="list-style-type: none"> <li>- Blokirano je crijevo za odvod.</li> <li>■ Uklonite prijelome ili visoko podignute omče iz odvodnog crijeva.</li> <li>- Začepljena su sita u komori za pranje.</li> </ul> <div style="border: 1px solid black; padding: 5px; margin: 5px 0;"> <p><b>⚠ Postoji opasnost od ozljeda krhotinama stakla, iglama i sl., zaostalim u situ.</b></p> </div> <ul style="list-style-type: none"> <li>■ Očistite sita u komori za pranje.</li> <li>- Blokirana je odvodna pumpa ili nepovratni ventil.</li> <li>■ Očistite dovod do odvodne pumpe i nepovratni ventil.</li> <li>- Odvodni sustav ne može prihvatiti dovoljno vode, jer je začepljen.</li> <li>■ Obratite se vodoinstalateru.</li> </ul>
Greška 550	<p>Waterproof sustav se oglasio. U određenim okolnostima radi se o propuštanju dovodnih crijeva.</p> <ul style="list-style-type: none"> <li>■ Zatvorite slavine za vodu.</li> <li>■ Kontaktirajte Miele servis.</li> </ul>

Problem	Uzrok i rješenje
Greška 555	<p>U kondenzatoru pare se sakupilo puno vode. Eventualno se tekućina za pranje npr. uslijed nagnutog posuđa ili injektorskih sapnica, preusmjerila iza zaštitnog lima kondenzatora pare na stražnjoj stjenki prostora za pranje.</p> <ul style="list-style-type: none"> <li>■ Obratite pažnju kod postavljanja ukošenih injektorskih sapnica i razvrstavanja predmeta pranja na to da izlazni otvori tekućine za pranje budu otprilike usmjereni prema sredini prostora za pranje.</li> <li>■ Ponovo pokrenite uređaj za pranje. Višak vode se automatski ispumpava.</li> </ul>
Greška 559	<p>Sučelje za dokumentaciju procesa je ometeno. Uređaj za pranje ima model za Ethernet sučelje, međutim u upravljanju je aktivirano serijsko sučelje (RS232). Deaktivirajte RS232 sučelje:</p> <ul style="list-style-type: none"> <li>■ Pozovite izbornik za konfiguraciju sučelja preko niza Proširene postavke/Sučelje i odaberite opciju Ethernet.</li> <li>■ Pričekajte oko 90 sekundi. To vrijeme je potrebno za inicijalizaciju Ethernet modula XKM 3000 L Med. Po potrebi, sučelje se može nanovo konfigurirati.</li> </ul> <p>Ili</p> <ul style="list-style-type: none"> <li>■ Izmijenite Ethernet modul XKM 3000 L Med za modul XKM RS232 10 Med u svrhu podešavanja serijskog sučelja.</li> </ul>
Greška 578	<p>Vršno opterećenje traje dulje od 3 sata.</p> <ul style="list-style-type: none"> <li>■ Neka odgovarajuće stručno osposobljeno osoblje provjeri Vašu mrežu i električni sustav.</li> </ul>





### Procesom uvjetovane smetnje i poruke

Problem	Uzrok i rješenje
Zamijenite HEPA filter!	<p>Maksimalno dopušten broj radnih sati za HEPA-filtar je dosegnut.</p> <ul style="list-style-type: none"> <li>■ Zamijenite HEPA-filtar novim.</li> <li>■ Poništite brojač radnih sati za HEPA-filtar.</li> </ul>
Deaktivirati sušenje u programu	<p>Prilikom pokretanja programa ne možete odabrati sušenje jer za odabrani program sušenje nije programirano.</p> <ul style="list-style-type: none"> <li>■ Program pokrenite bez sušenja.</li> </ul> <p>Ili</p> <ul style="list-style-type: none"> <li>■ Neka Miele servisna služba podesi parametre sušenja za ovaj program.</li> </ul>
Krivi PIN kôd	<p>Uneseni PIN kôd ne odgovara pohranjenom kodu.</p> <ul style="list-style-type: none"> <li>■ Ponovo unesite PIN kôd.</li> <li>■ U slučaju gubitka PIN kôda obavijestite Miele servis.</li> </ul>

## Pomoć pri smetnjama

Problem	Uzrok i rješenje
Ispitni program: test se može provesti	Nije smetnja! Program za provjeru kod ispitivanja učinka je u izvođenju. Na fiksno određenim točkama izvođenje programa se prekida zbog uzimanja uzorka. ■ Uzmite uzorak. ili ■ Pričekajte. Program će se nakon 30 sekundi automatski nastaviti. ili ■ Nastavite program bez odgađanja tako što ćete pritisnuti tipku <i>Start/Stop</i> .
Program je prekinut	Nije smetnja! Korisnik je prekinuo program u izvođenju. <div style="border: 1px solid black; padding: 5px;"> U unutrašnjosti komore za pranje može biti vrlo vruće. Kod otvaranja vrata može izaći vruća para i procesna kemija! Pridržavajte se propisa zaštite na radu!</div>
Program se nastavlja	Nije smetnja! Postupak prekida programa nije zaključen. Izvođenje programa se nastavlja bez prekida.
Isključ. kod vrš. opter.	Nije smetnja! Pojedine komponente uređaja za pranje pauziraju tijekom trajanja signala vršnog opterećenja kojeg odašilje sustav upravljanja energijom.
Sve postavke su resetirane	Nije smetnja! Korisnik je ponovno uspostavio tvorničke postavke. ■ Poruku potvrdite tipkom <i>OK</i> .
Sve programske postavke su resetirane	Nije smetnja! Korisnik je ponovno uspostavio tvorničke postavke za programe. ■ Poruku potvrdite tipkom <i>OK</i> .

## Vrata

Problem	Uzrok i rješenje
<b>Vrata su lagano otvorena (za širinu raspora) i ne mogu se zatvoriti putem tipke .</b>	Nije smetnja! Komforna brava vrata po završetku programa lagano otvara vrata (za širinu raspora). ■ Potpuno otklopite vrata. Nakon toga možete ponovno u potpunosti zatvoriti vrata pomoću tipke  .
Vrata nisu potpuno zatvorena	Snažno lupanje vratima može uzrokovati tehničke probleme kod komforne brave. ■ Otvorite i zatvorite vrata. Ako se greška ponovi: ■ Kontaktirajte Miele servis.
Oprez. Komora za pranje je vruća. Unatoč tome otvoriti?	Kod pritiska tipke  temperatura u komori iznosi preko 60 °C. <div style="border: 1px solid gray; padding: 5px; margin: 5px 0;"> Kod otvaranja vrata može izaći vruća para i procesna kemija!</div> ■ Vrata otvorite samo ako je to neizbježno potrebno.
Zaštita od prignječenja	Vrata su se zatvorila prije nego što se vodilica vrata u potpunosti uvukla. ■ Otvorite vrata. ■ Vodilica vrata se mora u potpunosti zatvoriti prije nego što ponovno možete zatvoriti vrata.

## Nedostatno pranje i korozija

Problem	Uzrok i rješenje
<b>Na materijalu ostaju bijele naslage.</b>	Uređaj za omekšavanje vode je prenisiko podešen. ■ Programirajte sustav za omekšavanje vode na odgovarajuću vrijednost. Potrošena je sol u spremniku. ■ Nadopunite sol za regeneraciju. Kvaliteta vode za završno ispiranje nije zadovoljavajuća. ■ Upotrijebite vodu niže vodljivosti. ■ Ako je uređaj za pranje priključen na patronu VE, provjerite njezino stanje i po potrebi ju zamijenite. Voda koja dolazi putem priključka za destiliranu vodu nije dovoljno demineralizirana. ■ Provjerite prethodno priključene sustave za demineralizaciju. Eventualno treba zamijeniti patronu za demineralizaciju Aquapurifikatora.

## Pomoć pri smetnjama

Problem	Uzrok i rješenje
<b>Materijal koji se obrađuje ima mrlje.</b>	Spremnik za sredstvo za ispiranje je prazan. ■ Nadopunite spremnik za sredstvo za ispiranje.
	Koncentracija sredstva za ispiranje je prenisko podešena. ■ Kontaktirajte Miele servis i prilagodite koncentraciju doziranja.
<b>Učinak pranja je nezadovoljavajući.</b>	Kolica, košare i moduli nisu bili predviđeni za materijal. ■ Odaberite kolica, košare, module i umetke u skladu s postavljenim zadatcima.
	Kolica, košare, moduli i umetci su pogrešno napunjeni ili prepunjeni. ■ Pravilno razvrstajte predmete pranja. Pri tome pazite na napomene iz uputa za uporabu. ■ Izbjegavajte prepunjivanje kolica, košara, modula i umetaka.
	Program za obradu nije bio prikladan za onečišćenje. ■ Odaberite prikladniji program. ili ■ Izmijenite programske parametre u skladu s postavljenim zadatcima.
	Zaprljanja su se predugo sušila na materijalu. ■ Između onečišćenja i strojne obrade ne smije proći više od 6 sati.
	Prskalica je blokirana. ■ Prilikom razvrstavanja predmeta pranja pazite na to da predmeti pranja ne mogu blokirati prskalice.
	Sapnice na kolicima, košarama, modulima ili prskalicama su začepljene. ■ Provjerite sapnice i po potrebi ih očistite.
	Sito u komori za pranje je zaprljano. ■ Provjerite sita i po potrebi ih očistite.
	Kolica, košare, moduli i umetci nisu dobro utaknuti u spregu za vodu. ■ Provjerite prilagodbu.

Problem	Uzrok i rješenje
<b>Materijal od stakla načela je korozija stakla.</b>	Materijal nije prikladan za pranje u uređaju. ■ Koristite isključivo materijale koji su od strane proizvođača deklarirani za strojnu obradu.
	U tijek programa nije uključena neutralizacija. ■ Provjerite razinu napunjenosti spremnika i prema potrebi odzračite dozirni sustav.
	Temperatura pranja je bila previsoka. ■ Odaberite neki drugi program. ili ■ Smanjite temperaturu pranja.
	Korištenje jako alkalnih sredstava za pranje. ■ Koristite blaže sredstvo za pranje. ili ■ Smanjite koncentraciju sredstva za pranje.
<b>Na materijalu od nehrđajućeg čelika uočava se korozija.</b>	Kvaliteta nehrđajućeg čelika nije prikladna za pranje u uređaju. ■ Koristite isključivo materijale od visokokvalitetnog plemenitog čelika i pridržavajte se napomena proizvođača predmeta pranja u svezi strojne obrade.
	Voda sadrži previše klora. ■ Provedite analizu vode. Prema potrebi zahtjeva se priključak na eksterni sustav za obradu vode i korištenje DEMI vode.
	U tijek programa nije uključena neutralizacija. ■ Provjerite razinu napunjenosti kanistara i prema potrebi odzračite dozirni sustav.
	Leteća i strana korozija dospjela u komoru za pranje, primjerice uslijed visokog sadržaja željeza u vodi ili pranja korodiranih predmeta. ■ Provjerite instalaciju. ■ Odvojite korodirane predmete pranja.

# Pomoć pri smetnjama

## Tlak pranja / nadzor prskalice

Problem	Uzrok i rješenje
Nadzor prskalice - gornja prskalice: blokada prskalice ili razvoj pjene <b>ili</b> Nadzor prskalice - donja prskalice: blokada prskalice ili razvoj pjene <b>ili</b> Nadzor prskalice - Prsk. kolicca : blokada prskalice ili razvoj pjene	<p>Nije se postigao podešeni broj okretaja.</p> <ul style="list-style-type: none"><li>- Materijal blokira prskalicu uređaja ili košare.</li><li>■ Razvrstajte materijal tako da se prskalice mogu lako okretati i ponovno pokrenite program.</li></ul> <p>- Odgovarajuća prskalice je začepljena.</p> <ul style="list-style-type: none"><li>■ Očistite prskalicu.</li><li>■ Provjerite je li filtarsko sito u prostoru za pranje čisto i ispravno postavljeno.</li><li>■ Ponovno pokrenite program.</li></ul> <p>- Tlak pranja je premali zbog jakog stvaranja pjene.</p> <ul style="list-style-type: none"><li>■ Pridržavajte se napomena u svezi razvoja pjene u poglavlju „Kemijska tehnika postupanja“.</li><li>■ Pokrenite program ispiranje kako biste oprali prostor za pranje.</li><li>■ Potom ponovno obradite pribor za pranje.</li></ul>
Tlak prilikom pranja izvan tolerancije	<p>Tlak pranja odstupa od referentne vrijednosti.</p> <p>Uzroci za kolebanja u tlaku pranja su primjerice:</p> <ul style="list-style-type: none"><li>- neispravna sprega na vodu,</li><li>- otvoreni adapter,</li><li>- razvoj pjene.</li><li>■ Utvrdite uzrok i otklonite ga.</li><li>■ Program se ne prekida. Ipak morate predmete pranja ponovno obraditi.</li></ul>
Tlak prilikom pranja nestabilan	<p>Program je prekinut zbog velikih odstupanja u tlaku pranja.</p> <p>Uzroci za kolebanja u tlaku pranja su primjerice:</p> <ul style="list-style-type: none"><li>- neispravna sprega na vodu,</li><li>- otvoreni adapter,</li><li>- razvoj pjene.</li><li>■ Utvrdite uzrok i otklonite ga.</li><li>■ Predmete pranja obradite još jednom.</li></ul>

## Dovod i odvod vode

Problem	Uzrok i rješenje
Provjeritidovod vode	<p>Jedna ili više slavina za vodu su zatvorene.</p> <ul style="list-style-type: none"><li>■ Otvoriti slavine za vodu.</li></ul> <p>U uređaj za pranje ne dospijeva dovoljno vode.</p> <ul style="list-style-type: none"><li>■ Očistite filtarska sita u dovodu vode.</li><li>■ Potpuno odvrnite slavine za vodu.</li></ul> <p>Hidraulički tlak na priključku na vodu je prenizak.</p> <ul style="list-style-type: none"><li>■ Obratite pažnju na napomene o protočnom tlaku u poglavlju „Tehnički podatci“.</li><li>■ Obratite se vodoinstalateru.</li></ul>



## Šumovi

Problem	Uzrok i rješenje
<b>Čuje se zvuk udaranja u komori za pranje.</b>	Jedna ili više prskalice udaraju o materijal. <ul style="list-style-type: none"> <li>■ Prekinite program. Pritom uzmite u obzir napomene dane u poglavlju „Prekid programa“.</li> <li>■ Materijal razvrstajte tako da prskalice ne mogu lupati o njega.</li> <li>■ Provjerite mogu li se prskalice slobodno okretati.</li> <li>■ Ponovno pokrenite program.</li> </ul>
<b>Čuje se zvuk klopotanja u komori za pranje</b>	Materijal se pomiče u komori za pranje. <ul style="list-style-type: none"> <li>■ Prekinite program. Pritom uzmite u obzir napomene dane u poglavlju „Prekid programa“.</li> <li>■ Materijal razvrstajte tako da stoji stabilno.</li> <li>■ Ponovno pokrenite program.</li> </ul>
<b>Lupanje u vodovodnim cijevima.</b>	Može biti eventualno prouzročeno polaganjem cijevi na mjestu ugradnje odnosno premalim presjekom vodovodnih cijevi. To nema utjecaja na funkciju uređaja za pranje. <ul style="list-style-type: none"> <li>■ Obratite se vodoinstalateru.</li> </ul>

## Pisač/Sučelje

Problem	Uzrok i rješenje
Greška serijskog pisača: nema papira	Pisač više nema papira. <ul style="list-style-type: none"> <li>■ Umetnite papir.</li> </ul>
Greška serijskog pisača: Offline	Uređaj za pranje ne može uspostaviti vezu sa pisačem. <ul style="list-style-type: none"> <li>■ Uključite pisač.</li> <li>■ Provjerite vezu između uređaja za pranje i pisača.</li> <li>■ Provjeru konfiguracije sučelja u slučaju potrebe treba provesti stručna osoba.</li> </ul> <p>Ako ste zamijenili pisač, morate, po potrebi, prilagoditi konfiguraciji sučelja.</p>
Greška serijskog pisača: općenita greška	Pisač nije spreman za uporabu. <ul style="list-style-type: none"> <li>■ Provjerite pisač na porukama greške.</li> <li>■ Prema potrebi izmijenite patronu pisača.</li> </ul>
Mrežni prekid	Komunikacijski modul utvrdio je prekid mreže odn. ne može uspostaviti vezu. <ul style="list-style-type: none"> <li>■ Obratite se mrežnom administratoru.</li> </ul> <p>Ukoliko se problem ne može ukloniti:</p> <ul style="list-style-type: none"> <li>■ Kontaktirajte Miele servis.</li> </ul>

### Čišćenje odvodne pumpe i nepovratnog ventila

Ako na kraju programa voda ne bude u potpunosti ispumpana iz komore za pranje, moguće je da strano tijelo blokira odvodnu pumpu ili nepovratni ventil.

- Iz komore za pranje izvadite sito (pogledajte poglavlje „Održavanje/ Čišćenje sita u komori za pranje“).

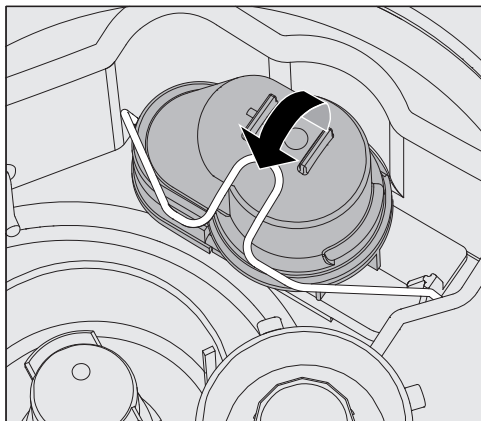

- Otvorite zaporni stremen.
- Podignite nepovratni ventil prema gore i dobro ga isperite pod tekućom vodom.
- Rupa za odzračivanje na vanjskoj strani nepovratnog ventila (vidljiva samo u rastavljenom stanju) ne smije biti začepljena. Eventualna zaprljanja uklonite oštrim predmetom.

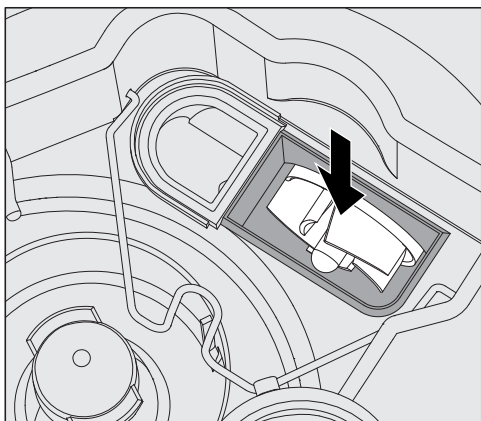

Ispod nepovratnog ventila nalazi se propeler odvodne pumpe (strelica).

- Prije primjene nepovratnog ventila provjerite blokira li eventualno strano tijelo propeler.
- Ponovno pažljivo namjestite nepovratni ventil i osigurajte ga zapornim stremenom.

### Čišćenje filtarskog sita u dovodu vode

Za zaštitu dovodnog ventila za vodu u priključnu maticu je ugrađeno sito. Ako se sito zaprlja, morate ga očistiti jer u suprotnom u komoru za pranje dotječe manje vode.

⚠ Plastično kućište priključka za vodu sadrži električni ventil. Ne potapajte kućište u tekućinu.

#### Za čišćenje sita

- Odvojite uređaj za pranje s napajanja na način da isključite uređaj, te potom izvučete mrežni priključak ili okrenete osigurač odnosno isključite ga.
- Zatvorite ventil.
- Odvrnite dovodni ventil za vodu.

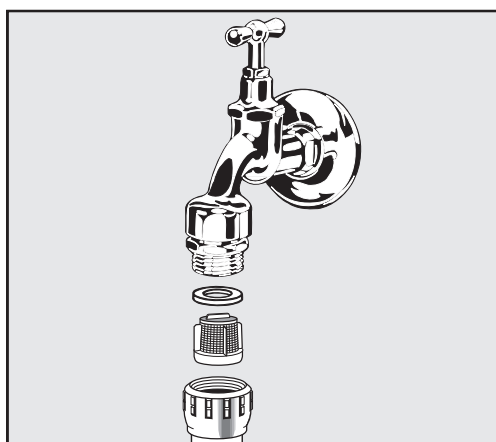

- Izvadite brtvu iz navojnog spoja.
- Izvadite sito pomoću kombiniranih ili šiljatih kliješta.
- Očistite sito ili ga po potrebi zamijenite.
- Ponovno namjestite sito i brtvu, pazeći pri tome na pravilan dosjed!
- Na glavnom ventilu odvrnite dovodni ventil za vodu. Pazite da se prilikom zavrtnja vijčani spoj ne zaglavi u krivom položaju.
- Otvorite glavni ventil. Ako curi voda, spoj niste eventualno dovoljno čvrsto zategnuli ili ste ga zavrtnuli u krivom položaju. Postavite ventil za dovod vode ravno te ga zategnite.

#### Dodatno oprem- anje sitom velike površine

Ako voda sadrži mnogo komponenti netopljivih u vodi, između zapornog ventila i dovodnog crijeva može se postaviti sito velike površine.

Sito velike površine Miele dostupno je putem servisa.

## Kontaktiranje servisne službe

⚠ Popravke vrše isključivo Miele servis ili ovlašteno stručno osoblje.  
Nestručni popravci mogu predstavljati opasnost za korisnika.

Kako biste izbjegli nepotrebne posjete servisnog tehničara, kada se problem prvi puta pojavi, treba provjeriti je li do problema možda došlo zbog nepravilnog rukovanja. Pročitajte napomene u poglavlju „Pomoć kod smetnji“.

Ukoliko unatoč napomenama u ovim uputama ne možete ukloniti smetnje, molimo obratite se Miele servisnoj službi.

Podatke o kontaktu naći ćete na poleđini ovih uputa za uporabu.

Servisna služba treba model i broj uređaja. Oba podatka nalaze se na tipskoj naljepnici. Tipska naljepnica se nalazi na bočnoj strani preklopa vrata prostora za pranje, a druga na stražnjoj strani uređaja.

Servis obavijestite o poruci greške odnosno broju greške prikazanom na zaslonu.

## Prijavljivanje ozbiljnih incidenata

Dogode li se ili bi se mogli dogoditi ozbiljni incidenti u vezi s uređajem za pranje i dezinfekciju, tj. smrt ili ozbiljno pogoršanje zdravlja pacijenta, korisnika ili treće strane, o navedenima je potrebno obavijestiti proizvođača i nadležno tijelo odgovarajuće države. Navedeno vrijedi i u slučaju ozbiljnih prijetnji javnom zdravlju.

Podatke o kontaktu proizvođača naći ćete na poleđini ovih uputa za uporabu.

## Inačica softvera

Kod ponovnog upita prema servisnoj službi prema potrebi možete trebati brojeve inačice softvera pojedinih upravljačkih elemenata. Njih možete pozvati kako slijedi:

- Pozovite izbornik preko slijedeće putanje unosa:

Tipka 

- ▶ Proširene postavke
  - ▶ Verzija softvera

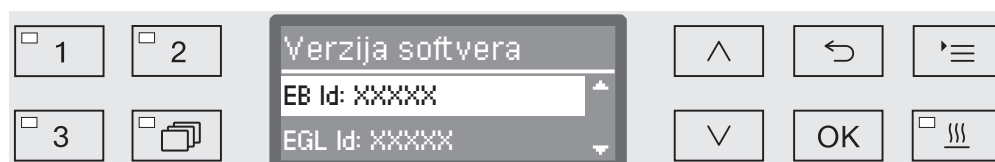

Na zaslonu se zatim navode programske jedinice, pri tome XXXXX predstavlja odnosni broj verzije:

- EB Id: XXXXX

Inačica softvera upravljačke jedinice i jedinice prikaza na upravljačkoj ploči.

- EGL Id: XXXXX

Inačica softvera upravljačke kartice.

- EZL Id: XXXXX

Inačica softvera relej kartice.

- EFU Id: XXXXX

Inačica softvera frekventnog pretvarača.

- LNG Id: XXXXX

Inačica jezičnog paketa.

U ovom izborniku ne možete vršiti podešavanje.

Ažuriranje i nadogradnju softvera može provesti samo Miele servisna služba.

- Izbornik završite pomoću tipki OK ili .

### Postavljanje i izravnavanje

Pridržavajte se priloženog instalacijskog plana!

⚠ U području oko uređaja za pranje smije se nalaziti namještaj predviđen isključivo za odgovarajuću namjenu kako bi se izbjegla moguća oštećenja uslijed kondenzirane vode.

Uređaj za pranje i dezinfekciju mora biti postavljen stabilno i okomito.

Neravnine poda i visinu uređaja možete kompenzirati pomoću četiri podesive navojne nožice. Nožice uređaja mogu se odvrnuti najviše 60 mm.

⚠ Uređaj za pranje ne podižite držanjem za izbočene dijelove kao što su primjerice upravljački pult.  
Na taj način se mogu oštetiti ili potrgati.

⚠ Na neke se metalne dijelove možete ozlijediti/porezati.  
Prilikom transporta i postavljanja uređaja za pranje nosite zaštitne rukavice otporne na rezove.

⚠ Prilikom transporta pomoću transportnih kolica uređaj za pranje mora biti zapakiran u originalnoj ambalaži i postavljen na stabilnu, kontinuiranu podlogu. U protivnom može doći do oštećenja dijelova u podnožju uređaja.

Uređaj za pranje je prikladan za sljedeće varijante postavljanja:

- Slobodno postavljanje.

- Naslanjanje ili umetanje:

Uređaj za pranje treba smjestiti pokraj drugih uređaja ili dijelova namještaja odnosno u nišu. Niša mora biti najmanje 600 mm široka i 600 mm duboka.

- Ugradnja ispod radne površine:

Uređaj za pranje treba postaviti ispod kontinuirane radne ploče ili odvodne površine sudopera. Prostor za ugradnju mora biti najmanje 600 mm širok i 600 mm dubok i 820 mm visok.

## Ugradnja ispod radne ploče

### Uklanjanje poklopca uređaja

Kod ugradnje ispod neprekinute radne ploče, treba skinuti poklopac uređaja na sljedeći način:

- Odvrnite oba sigurnosna vijka s poklopca sa stražnje strane uređaja.
- Otvorite vrata.

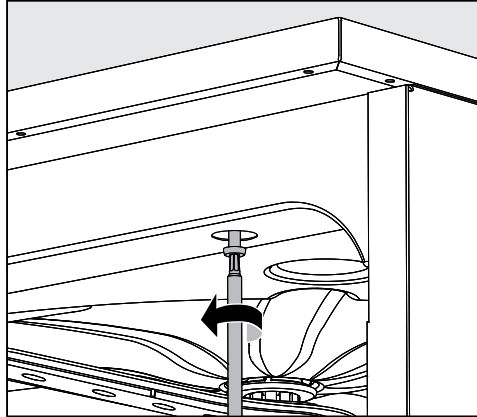

- Odvijte lijevi i desni vijak za pričvršćenje.
- Skinite poklopac prema gore.

### Kondenzator pare

Kako bi izbjegli oštećenje radne ploče uslijed vodene pare, morate ispod radne ploče zalijepiti priloženu zaštitnu foliju (25 x 58 cm, samoljepiva) u području kondenzatora pare.

### Sprječavanje stvaranja viška topline

Tijekom faze sušenja topli se zrak iz komore za pranje putem kondenzatora pare na poleđini uređaja ispušta u okolinu. Kako bi se spriječilo stvaranje viška topline i pretjerane kondenzacije vode, mora se osigurati dovoljna cirkulacija zraka.

- Između uređaja za pranje i radne ploče ostavite barem 10 mm razmaka za protok zraka.
- Po potrebi montirajte ventilacijske rešetke u bočnim ormarićima.

## Postavljanje

### Pričvršćivanje s radnom površinom

Za poboljšanje stabilnosti uređaj za pranje se nakon poravnanja mora pričvrstiti za radnu površinu.

- Otvorite vrata.

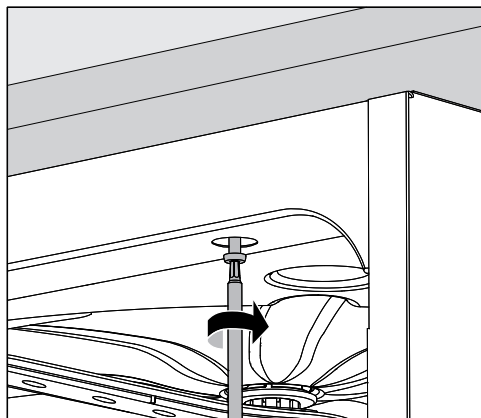

- Uređaj za pranje pričvrstite vijcima lijevo i desno kroz otvore na prednjoj letvici u radnu površinu.

Za bočno pričvršćenje vijcima na susjedni namještaj obratite se Miele servisnoj službi.

### Prozračivanje optočne pumpe

⚠ Kod ugrađenih uređaja za pranje spojevi prema susjednim ormarićima ne smiju brtviti, primjerice puniti silikonskim kitom kako bi se osigurala ventilacija optočne pumpe.

### Lim za zaštitu od pare/Zaštita radne ploče

Priloženi zaštitni lim od pare štiti radnu ploču od oštećenja uslijed vodene pare, koja može izaći pri otvaranju vrata. Zaštitni lim od pare se mora odgovarajuće postaviti u području vrata na donjoj strani radne ploče.

### Elektromagnetska kompatibilnost (EMC)

Uređaj za pranje je ispitan na elektromagnetsku kompatibilnost (EMC) sukladno EN 61326-1 te je prikladan za upotrebu u profesionalnim primjenama, poput primjerice bolnicama, liječničkim ordinacijama i laboratorijima i sličnim područjima koja su povezana s javnim opskrbnim mrežama.

Emisije visokofrekventne energije (RF) uređaja za pranje su toliko niske da se smetnje od elektrotehničkih uređaja u neposrednoj blizini su gotovo neprimjetne.

Pod na mjestu postavljanja bi optimalno trebao biti izrađen od betona, drveta ili keramičkih pločica. Prilikom rada uređaja za pranje na podovima od sintetičkih materijala relativna vlaga mora biti najmanje 30 % kako bi se umanjila vjerojatnost elektrostatickog pražnjenja.

Kvaliteta napona napajanja mora odgovarati tipičnom poslovnom ili bolničkom okruženju. Napon napajanja smije odstupati maksimalno +/-10 % od nazivnog napona.



⚠ Sve radove vezane uz električni priključak smije provesti isključivo stručna osoba ili električar.

- Električna instalacija mora biti izvedena u skladu s normom DIN VDE 0100.
- Priključak preko mrežne utičnice se mora izvršiti u skladu nacionalnim propisima. Mrežna utičnica nakon ugradnje uređaja mora biti dostupna. Ispitivanje električne sigurnosti, primjerice kod održavanja uređaja, tada se može provesti bez velikih priprema.
- Za fiksni priključak mora se instalirati glavni prekidač koji odvaja polove napajanja. Glavni prekidač mora biti primjeren za nazivnu struju uređaja, imati razmak otvorenih kontakata od najmanje 3 mm i mora se moći isključiti u nultoj poziciji.
- Ako je potrebno, provedite izjednačenje potencijala.
- Priključna vrijednost se nalazi na tipskoj naljepnici i na priloženoj shemi spajanja.
- Za povećanje sigurnosti uređaja, preporučuje se ugradnja FID strujne zaštitne sklopke struje aktiviranja od 30 mA (DIN VDE 0664).
- Prilikom izmjene priključnog mrežnog kabela koristi se originalni rezervni dio proizvođača ili odgovarajući mrežni kabel sa završnim tuljcima na krajevima vodiča.

Ostale napomene o električnom priključku pogledajte u priloženom planu za instalaciju.

Uređaj za pranje se smije priključiti isključivo na mrežu čiji napon, frekvencija i osigurači odgovaraju podacima navedenim na **natpisnoj pločici** uređaja.

**Prespajanje** se mora provesti prema priloženoj shemi prespajanja i električnoj shemi.

Jedna **natpisna pločica** nalazi se na unutarnjoj strani utora vrata, a druga na poledini uređaja.

**Plan spajanja** priložen je uz uređaj za pranje.

### **Priključivanje izjednačavanja potencijala**

Na stražnjoj strani uređaja za pranje nalazi se priključni vijak za spajanje (⚡) na sustav izjednačavanja potencijala.

### Isključivanje uslijed vršnog opterećenja

Uređaj za pranje je opremljen za povezivanje u sustav upravljanja energijom. Za navedeno se uređaj od strane Miele servisne službe mora dodatno tehnički nadograditi te se upravljanje mora odgovarajuće podesiti.

Za daljnje informacije molimo obratite se Miele servisnoj službi.

### Upravljanje opterećenjem

U slučaju isključenja uslijed vršnog opterećenja, pojedine se komponente uređaja za pranje, poput primjerice grijanja, privremeno isključuju. Uređaj za pranje kao takav ostaje uključen, a program u tijeku se ne prekida. Ako je potrebna jedna od isključenih komponenti u koraku programa u tijeku, produžuje se vrijeme izvođenja programa za trajanje isključenja uslijed opterećenja.

Isključenje uslijed opterećenja prikazuje se u trećem retku zaslona, primjerice:

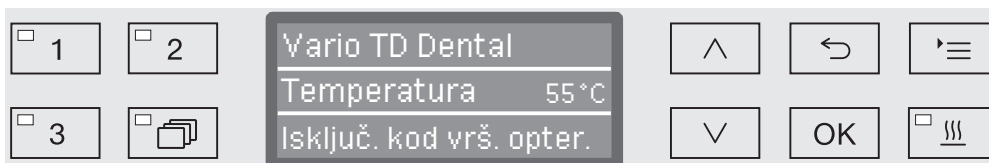

### Priključak na vodu

⚠ Voda u uređaju za pranje nije pitka!

- Uređaj za pranje mora se priključiti na vodovodnu mrežu u skladu s lokalnim propisima.
- Voda koja se upotrebljava mora odgovarati barem europskim zahtjevima za pitku vodu. Visoki udio željeza može uzrokovati koroziju predmeta pranja od plemenitog čelika i uređaja. Ako je udio klora kod sanitarne vode veći od 100 mg/l, znatno se povećava opasnost od korozije za predmete pranja od plemenitog čelika.
- U određenim regijama (kao što su alpske zemlje), zbog specifičnog sastava vode može doći do problema u radu te se zato preporuča spajanje kondenzatora pare na omekšanu vodu.
- Uređaj za pranje odgovara važećim europskim normama za zaštitu pitke vode.
- Serijski je uređaj za pranje opremljen za priključivanje na hladnu vodu (plava oznaka) i toplu vodu (crvena oznaka) do maks. 65 °C. Dovodna crijeva priključite na zaporne ventile za hladnu i toplu vodu.
- Ako ne postoji vod za toplu vodu, dovodno crijevo za toplu vodu s **crvenom** oznakom se također mora priključiti na hladnu vodu.
- Dovodno crijevo bez zaštitnog elementa za kondenzator pare priključuje se na dovodnu slavinu za hladnu vodu.
- **Minimalni tlak protoka** za priključak hladne vode iznosi 100 kPa pretlaka, za priključak tople vode 40 kPa pretlaka, a za priključak DEMI vode 30 kPa pretlaka.
- **Preporučeni tlak protoka** kod priključka hladne i tople vode iznosi  $\geq 200$  kPa pretlaka i za priključak DEMI vode  $\geq 200$  kPa pretlaka, kako bi se spriječilo nepotrebno produljenje vremena punjenja vodom.
- **Maksimalan dopušteni statički tlak vode** iznosi 1.000 kPa pretlaka.
- Ako tlak vode nije u navedenom području, molimo raspitajte se kod Miele servisne službe za potrebne mjere.
- Opis za priključak DEMI-vode slijedi na kraju ovog poglavlja.
- Na mjestu ugradnje za priključke se zahtijevaju zaporni ventili s  $\frac{3}{4}$  cola vijčanim spojištem. Ventili moraju biti lako dostupni, budući da dovod vode kod dužih pauza u radu treba držati zatvorenim.
- Dovodna crijeva dužine oko 1,7 m su tlačna crijeva DN 10 s  $\frac{3}{4}$ " vijčanim spojištem. Ne smijete ukloniti niti sita za zaštitu od zaprljanja u vijčanim spojištima.

## Priključak na vodu

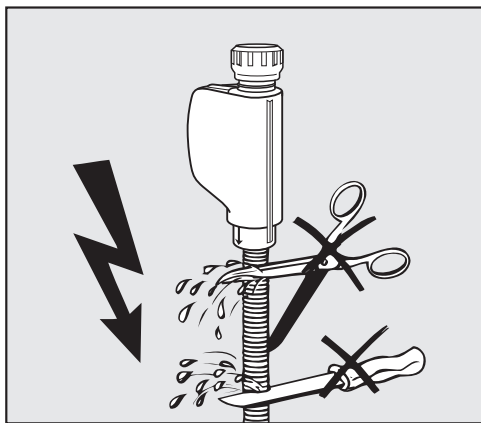

⚠ Dovodno crijevo se **ne** smije skraćivati ili oštetiti.

Također pogledajte priloženi instalacijski plan!

### Dodatno opremanje sitom velike površine

Ako voda sadrži mnogo komponenti netopljivih u vodi, između zapornog ventila i dovodnog crijeva može se postaviti sito velike površine.

Sito velike površine Miele dostupno je putem servisa.

### Priključenje na dovod DEMI vode, tlačno sigurno, za 30-1.000 kPa pretlaka

Uređaj za pranje se serijski isporučuje za priključenje na tlačno siguran sustav od 30-1.000 kPa pretlaka. Kod tlaka vode (hidraulički tlak) ispod 200 kPa automatski se produljuje vrijeme dovoda vode.

- Crijevo za dovod DEMI vode, ispitano na tlak i zeleno označeno, s navojem od  $\frac{3}{4}$ " priključite na zapornu slavinu za DEMI vodu instaliranu na mjestu postavljanja.

⚠ Ako se uređaj za pranje ne priključi na DEMI vodu, priključka za DEMI vodu se mora deaktivirati putem Miele servisne službe. Dovodno crijevo ostaje na stražnjoj strani uređaja.

### Optok DEMI vode

Uređaj za pranje je opremljen za priključak na sustav optoka za DEMI vodu. Za navedeno se uređaj od strane Miele servisne službe mora dodatno tehnički nadograditi te se upravljanje mora odgovarajuće podesiti.

Za daljnje informacije molimo obratite se Miele servisnoj službi.

### Spajanje na odvod vode

- U odvod uređaja za pranje ugrađen je nepovratni ventil, tako da se nečista voda ne može putem odvodnog crijeva vratiti u uređaj za pranje.
- Uređaj za pranje se, ukoliko je to moguće, treba priključiti na **zaseban** sustav za odvod vode (u okviru instalacije na mjestu postavljanja ili ugradnje). Ukoliko zaseban odvod vode nije moguć, preporuča se priključenje na sifon s dvostrukom komorom.
- Priključak na mjestu ugradnje mora, **mjereno od donjeg ruba uređaja za pranje**, ležati na visini između 0,3 m i 1,0 m. Leži li priključak niže od 0,3 m, odvodno crijevo položiti u luku na visini od najmanje 0,3 m.
- Sustav za odvod mora imati mogućnost prihvata od najmanje 16 l/min.
- Odvodno crijevo je dugo oko 1,4 m i fleksibilno, unutarnjeg promjera 22 mm. Obujmice za priključak su priložene.
- Odvodno crijevo se ne smije skraćivati.
- Odvodno crijevo može se produžiti spojnim elementom i dodatnim crijevom do 4,0 m. Duljina odvođenja smije biti maksimalno 4,0 m.
- Zvukovi pri odvodu mogu se bitno reducirati, kada se odvodno crijevo po mjeri postavi od donjeg ruba uređaja za pranje u luku od min. 0,6 cm do maks. 1,0 m visine.

Pogledajte također priloženi instalacijski plan!

## Tvornička ispitivanja

Svaki Miele uređaj za pranje prolazi opsežne provjere kvalitete i sigurnosti tijekom proizvodnog procesa. Između ostalog, provode se sljedeća ispitivanja relevantna za sigurnost.

### Termo-električno mjerjenje temperature

Termo-električno mjerjenje temperature uključujući parametre dezinfekcije odvija se u proizvodnom pogonu u skladu s EN ISO 15883. Kod prvog puštanja u pogon novih uređaja za pranje može se izostaviti ponovno termo-električno mjerjenje temperature.

Ako su u okviru puštanja u pogon izmijenjeni parametri dezinfekcije poput primjerice temperature, vremena zadržavanja, A0 vrijednosti, termo-električno mjerjenje temperature je obavezno.

Kao dio kvalifikacije izvedbe prema EN ISO 15883, termo-električno mjerjenje temperature mora se provesti tijekom funkcionalne kvalifikacije (OQ).

Ako se sustav ponovno pušta u pogon nakon npr. dužeg mirovanja ili premještanja, uvijek se mora provesti termo-električno mjerjenje temperature.

Moraju se uzeti u obzir regionalni i nacionalni propisi.

### Kalibriranje sustava za doziranje

Kalibriranje sustava doziranja provodi se u proizvodnom pogonu sukladno EN ISO 15883. Kod prvog puštanja u pogon novog uređaja za pranje, kalibriranje doziranja može izostati.

Kao dio kvalifikacije izvedbe prema EN ISO 15883, kalibriranje dozirnog sustava mora se provesti tijekom funkcionalne kvalifikacije (OQ).

Ako se sustav ponovno pušta u pogon nakon npr. dužeg mirovanja ili premještanja, uvijek se mora provesti kalibriranje dozirnog sustava.

Moraju se uzeti u obzir regionalni i nacionalni propisi.

### Električna sigurnost

Ispitivanje zaštitnog vodiča i visokog napona provodi se u tvornici u skladu s IEC 61010-2-40.

Ako su tijekom puštanja u pogon potrebni zahvati na električnim instalacijama ili popravci, mora se provesti ispitivanje električne sigurnosti u skladu s nacionalnim specifikacijama.

## Tehnički podaci

Visina s poklopcem Visina bez poklopca	835 mm 820 mm
Širina	598 mm
Dubina Dubina pri otvorenim vratima	598 mm 1.200 mm
Dimenzije iskoristivog prostora za pranje: visina širina dubina gornje košare/donje košare	520 mm 530 mm 474 mm/520 mm
Težina (neto)	78 kg
Maks. opterećenje otvorenih vrata	37 kg
Napon, priključna snaga, osigurač	Pogledajte tipsku naljepnicu
Priključni kabel	oko 1,8 m
Temperatura priključene vode: Hladna voda/Kondenzator pare Topla voda/DEMI voda	maks. 20°C maks. 65°C
Statički tlak vode	maks. 1.000 kPa pretlaka
Minimalan hidraulički tlak priključka vode: Hladna voda/Kondenzator pare Topla voda DEMI voda	100 kPa pretlaka 40 kPa pretlaka 30 kPa pretlaka
Preporučeni hidraulički tlak priključka tople vode: Hladna voda/Topla voda DEMI voda Kondenzator pare	≥ 200 kPa pretlaka ≥ 200 kPa pretlaka ≥ 100 kPa pretlaka
Visina pumpanja	min. 0,3 m, maks. 1,0 m
Duljina pumpanja	maks. 4,0 m
Pogon (prema IEC/EN 61010-1): Temperatura okoline Maksimalna relativna vlažnost zraka linearno umanjena do Minimalna relativna vlažnost zraka	5°C do 40°C 80 % za temperature do 31°C 50 % za temperature do 40°C 10 %
Uvjeti skladištenja i transporta: Temperatura okoline Relativna vlažnost zraka Tlak zraka	- 20°C do 60°C 10 % do 85 % 500 hPa do 1060 hPa
Više od NN (prema IEC/EN 61010-1)	do 2.000 m*
Vrsta zaštite (prema IEC 60529)	IP21
Stupanj zaprljanja (prema IEC/EN 61010-1)	2
Prenaponska kategorija (prema IEC 60664)	II
Vrijednosti emisije buke u dB (A), Razina zvučnog tlaka LpA tijekom pranja i sušenja	< 70
Ispitne oznake	VDE, EMC zaštita od radijskih smetnji
CE oznaka	MDR (EU) 2017/745, klasa IIb
Baza-UDI	4002515GG05MM
SRN	DE-MF-000005768
Adresa proizvođača	Miele & Cie. KG, Carl-Miele-Straße 29, 33332 Gütersloh, Njemačka

\* Na mjestu postavljanja iznad 1.500 m nadmorske visine točka vrelišta kupke za pranje je snižena. Zato Miele servis po potrebi mora prilagoditi temperaturu dezinfekcije i vrijeme djelovanja.

## Pregled programa

Program	Primjena	Pretpiranje		
		1	2	3
(Slobodno mjesto za pohranu)	Program koji se može kreirati za posebne namjene; programiranje na upit vrši Miele servisna služba.			
(Slobodno mjesto za pohranu)	Program koji se može kreirati za posebne namjene; programiranje na upit vrši Miele servisna služba.			
Vario TD Dental	Program za pranje i dezinfekciju prema EN ISO 15883, za obradu <b>normalno</b> zaprljanog materijala.	(x)	KW 1 min	
Vario TD Dental +	Program za pranje i dezinfekciju s povišenim tlakom pranja i povećanom količinom vode sukladno Vario TD Dental programu. <b>Program za kombinaciju gornje košare A 105/1 i modula A 315.</b>	KW 1 min		
Vario TD Intenzivni	Program za pranje i dezinfekciju prema EN ISO 15883, za obradu <b>jako</b> zaprljanog materijala.	KW 1 min		
Specijal 93°C-10'	Za pranje i termičku dezinfekciju na 93°C uz održavanje temperature 10 minuta (vrijeme djelovanja).			
Ispiranje	Program za ispiranje prostora za pranje, za ispiranje slane vode (pogledajte poglavlje „Uređaj za omekšavanje vode/Dopunjavanje soli za regeneraciju“) ili za ispiranje jako zaprljanih predmeta pranja, primjerice za obradu zaprljanja, uklanjanje sredstva za dezinfekciju ili sprječavanje jačeg isušivanja i stvrdnjavanja ostataka prije pokretanja kompletnog programa.			
Ispumpavanje	Za ispušavanje vode od pranja, ako je primjerice prekinut program (pogledajte poglavlje „Rad/Prekid programa“).			



## Pregled programa

Tijek programa									
Pranje		Međuispiranje				Završno ispiranje		Sušenje	
1	2	1	2	3	4	1	2	1	2
KW70 55°C DOS 1 5 min		WW  DOS 3 1 min	WW  1 min			AD 93°C  5 min			100°C  40 min
KW70 55°C DOS 1 10 min		WW  DOS 3 1 min	WW  1 min			AD 93°C  5 min			100°C  40 min
AD 45°C DOS 1 20 min	AD 45°C DOS 1 20 min	AD 65°C DOS 1 5 min	AD DOS 3 1 min	DEMI		AD 93°C  5 min			100°C  40 min
HV70 93°C DOS 1 10 min		TV  DOS 3 1 min	TV  1 min			DEMI 75°C  3 min		100°C  20 min	95°C  50 min
		KW  1 min							

HV = hladna voda

TV = topla voda

HVxx = HV udio miješane vode u postocima (HV70 = 70 % HV + 30 % TV)

DEMI = pročišćena voda, potpuno demineralizirana voda, demineralizirana voda

min = vrijeme održavanja u minutama

(x) = opcionalni programski blok;

Aktivacija slijedi na upit od strane Miele servisne službe.

DOS 1 = sredstvo za pranje

DOS 2 = sredstvo za ispiranje (doziranje u vratima)

DOS 3 = sredstvo za neutralizaciju

### Zbrinjavanje transportne ambalaže

Ambalaža štiti uređaj za pranje od oštećenja tijekom transporta. Ambalažni materijal odabran je imajući u vidu utjecaj na okoliš i mogućnost zbrinjavanja te se zato može reciklirati.

Recikliranjem ambalažnog materijala štede se sirovine i smanjuje nakupljanje otpada.

### Zbrinjavanje dotrajalog uređaja

Električni i elektronički uređaji sadrže brojne korisne materijale. Sadrže i određene tvari, mješavine i dijelove, koji su neophodni za njihovo funkcioniranje i sigurno korištenje istima. S obzirom da mogu sadržavati opasne tvari, ako se navedeni materijali odlažu u otpad iz kućanstva ili se zbrinjavaju na drugi nepropisani način, mogu naškoditi zdravlju ljudi i okolišu. Stoga je važno poštovati zakonsku obvezu odvojenog sakupljanja električnog i elektroničkog otpada. Dotrajali električni i elektronički uređaj ne smijete bacati u otpad iz kućanstva, već ste isti obvezni odvojiti od miješanog komunalnog otpada i od ostalih vrsta otpada.

Umjesto odlaganja dotrajalih električnih i elektroničkih uređaja u otpad iz kućanstva, navedene uređaje predajte na zbrinjavanje u službene sabirne centre za prihvata i daljnju obradu dotrajalih električnih i elektroničkih uređaja u Vašem gradu, ili u prodajno mjesto na kojem ste kupili navedeni uređaj ili u jedno od drugih prodajnih mjesta društva Miele.

Ako se na dotrajalom električnom ili elektroničkom uređaju nalaze osobni podaci, preporučamo, radi Vaše sigurnosti, iste izbrisati u cijelosti prije predaje navedenih uređaja na zbrinjavanje. Ako osobne podatke ostavite na navedenim uređajima, to činite na vlastitu odgovornost.

Dotrajale električne i elektroničke uređaje obvezni ste predati na zbrinjavanje u cijelosti i u stanju iz kojeg je vidljivo da navedeni uređaji nisu prethodno rastavljeni radi vađenja zasebnih komponenti ili dijelova.

Molimo pobrinite se da Vaši dotrajali električni i elektronički uređaji do predaje na zbrinjavanje bude izvan dohvata djece.

Ovisno o konkretnom uređaju, dotrajale električne i elektroničke uređaje moguće je reciklirati. Navedeni uređaji mogu sadržavati dijelove koji se mogu iskoristiti za popravak drugih proizvoda. Na taj način, štede se sirovine i omogućava se razumno iskorištavanje prirodnih resursa.

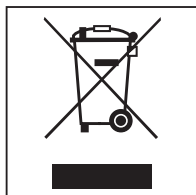

Ova oznaka, koja se sastoji od prekrštenog spremnika za sakupljanje otpada s kotačima, ima značenje odvojenog sakupljanja električnog i elektroničkog otpada. Ako se takva oznaka nalazi na Vašem uređaju, takav uređaj ne smijete odlagati u kantu za smeće u Vašem kućanstvu u koju odlažete miješani komunalni otpad, već ste uređaj obvezni zbrinuti sukladno ovdje navedenim uputama i primjenjivim propisima za zbrinjavanje električnih i elektroničkih uređaja.



**Manufacturer:**

Miele & Cie. KG  
Carl-Miele-Straße 29  
33332 Gütersloh  
Germany

**Manufacturing site:**

Miele & Cie. KG  
Mielestraße 2  
33611 Bielefeld  
Germany

Internet: [www.miele.com/professional](http://www.miele.com/professional)