

## Kasutusjuhend Veinikapp



Enne paigaldamist, ühendamist ja kasutuselevõttu lugege **kindlasti** läbi see kasutus- ja paigaldusjuhend. Sellega kaitsete ennast ja vältite kahjusid.

# Sisukord

<b>Ohutusjuhised ja hoiatused</b> .....	<b>4</b>	Veinikapi sisselülitamine .....	21
<b>Jätksuutlikkus ja keskkonnakaitse</b> .....	<b>11</b>	Veinikapi väljalülitamine .....	21
Nii säästate energiat .....	12	Kui sõidate pikemaks ajaks ära ...	21
<b>Tutvumine</b> .....	<b>13</b>	Võrku ühendamise eeltingimused ..	22
Seadme kirjeldus .....	13	Võrku ühendamine 1. korda .....	22
Seadme ülevaade .....	13	<b>Kasutamine</b> .....	<b>23</b>
Ekraan .....	14	Temperatuuri seadistamine .....	23
Seadistusrežiim  .....	15	Võimalikud temperatuuri seadistusväärtused .....	23
Lukustusfunktsioon  /  .....	15	Temperatuurinäidik .....	23
Veinikapi väljalülitamine  .....	15	Õhuniiskuse (ActiveHumidity) seadistamine  ..	23
Sabatirežiim  .....	15	Õhuniiskuse võimalikud seadistusväärtused .....	24
Teave sabatirežiimi  kohta .....	15	Tegeliku õhuniiskuse vaatamine  ...	24
Uksealarmi rakendumiseni jääv ajavahemik  .....	15	<b>Seadistuste kohandamine</b> .....	<b>25</b>
Võrku ühendamine  .....	15	<b>Puhastamine ja hooldus</b> .....	<b>33</b>
Nuputoon  /  .....	15	Märkused puhastusvahendi kohta ...	33
Hoiatus- ja helisignaaliid  /  ..	15	Veinikapi ettevalmistamine puhastamiseks .....	33
Ekraani heledus  .....	15	Sisemuse puhastamine .....	33
Temperatuuriühik °C/°F .....	15	Active AirCleani filtrite vahetamine .	34
Messilülitus  .....	15	Active AirCleani filtri vahetuse kin- nitamine .....	34
Tehaseseadistused  .....	16	Seadme esikülje ja küljeseinte puhastamine .....	35
Teave veinikapi kohta  .....	16	Uksetihendi puhastamine .....	35
Active AirCleani filtri näidik  ...	16	Ventilatsiooniavade puhastamine ...	35
Võrku ühendamine .....	16	Pärast puhastamist .....	35
Ohutus .....	17	Automaatne sulatus .....	35
Temperatuurialarm .....	17	<b>Probleemide kõrvaldamine</b> .....	<b>36</b>
Uksealarm .....	17	Sisevalgustus .....	42
Ukseluku kasutamine .....	18	Müra põhjused .....	42
Sisemuse kujundamine .....	18	<b>Klienditeenindus</b> .....	<b>44</b>
Metallrestide ümberpaigutamine .....	18	Kontakt tõrgete korral .....	44
Maksimaalne mahutavus .....	19	Andmebaas EPREL .....	44
Veinipudelite paigutus metallrestidel .....	20	Garantii .....	44
Kaasasolevad tarvikud .....	20	<b>Paigaldamine</b> .....	<b>45</b>
Juurdeostetavad tarvikud .....	20	Paigalduskoht .....	45
<b>Kasutuselevõtmine</b> .....	<b>21</b>	Nõuded õhu juurde- ja äravoolule ...	46
Enne esmakordset kasutamist .....	21		
Veinikapi ühendamine .....	21		
Lõhnafiltri (Active AirCleani filtri)  aktiveerimine .....	21		

Mitme veinikapi / külmutusseadme paigaldus.....	46
Ukse avanemissuuna muutmine .....	47
Veinikapi paigaldamine .....	47
Veinikapi rihtimine .....	48
Seadme mõõtmised.....	49
Paigaldusmõõtmised / pealtvaade .....	49
Ühendused .....	50
Elektriühendus .....	51
<b>Vastavusdeklaratsioon.....</b>	<b>52</b>
<b>Autoriõigused ja litsentsid .....</b>	<b>53</b>
<b>Garantii.....</b>	<b>54</b>

## Ohutusjuhised ja hoiatused

See veinikapp vastab ettenähtud ohutusnõuetele. Vale kasutamine võib vigastada inimesi ja põhjustada materiaalselt kahju.

Enne veinikapi kasutuselevõttu lugege kasutus- ja paigaldusjuhend tähelepanelikult läbi. Need sisaldavad olulisi juhiseid paigaldamiseks, ohutuks kasutamiseks ja hoolduseks. Sellega kaitsete ennast ja väldite veinikapi kahjustamist.

Kooskõlas standardiga IEC 60335-1 juhib Miele tähelepanu sellele, et veinikapi paigaldamist käsitlev peatükk ning ohutusjuhised ja hoiatused tuleb läbi lugeda ja neid järgida.

Miele ei vastuta juhiste eiramise tõttu tekkiva kahju eest.

Hoidke kasutus- ja paigaldusjuhend alles ja andke see võimalikule järgmisele omanikule edasi.

### Otstarbekohane kasutamine

- ▶ Veinikapp on ette nähtud kasutamiseks majapidamises ja sellesarnastes paigaldustingimustes, näiteks
  - väikekauplustes, büroodes ja sarnastes töökeskkondades
  - taludes
  - hotellide, motellide, kodumajutuste ja muude tüüpiliste elukeskkondade klientidele.

See veinikapp ei ole ette nähtud kasutamiseks välistingimustes.

- ▶ Kasutage veinikappi eranditult vaid koduses majapidamises toiduainete jahutamiseks ja säilitamiseks.

Veinikapp ei sobi toiduainete külmutamiseks.

Mis tahes muu kasutusotstarve pole lubatud.

- ▶ Veinikapp ei sobi ravimite, vereplasma, laboripreparaatide või sarnaste meditsiiniseadmete direktiivis käsitletavate ainete ja toodete säilitamiseks ja jahutamiseks. Veinikapi väärkasutamine võib põhjustada säilitatava kauba kahjustusi või rikkumist. Lisaks ei ole veinikapp sobilik kasutamiseks plahvatusohtlikes piirkondades.

Miele ei vastuta kahjude eest, mis on põhjustatud mitteotstarbekohasest kasutusest või valest käsitsemisest.

► Isikuid (sealhulgas lapsi), kes oma kehalise, meelelise või vaimse seisundi või oma kogenumatuse või teadmatuse tõttu ei ole võimelised veinikappi ohutult kasutama, tuleb kasutamise ajal jälgida. Need isikud tohivad veinikappi järelevalveta kasutada üksnes siis, kui neid on õpetatud seda ohutult kasutama ning kui nad mõistavad sellest tulenevaid ohte.

### Lapsed ja majapidamine

- Nooremad kui kaheksa-aastased lapsed tohivad veinikappi kasutada vaid pideva järelevalve all.
- Lapsed alates kaheksandast eluaastast tohivad kasutada veinikappi järelevalveta vaid juhul, kui neile on veinikapi kasutamine nii selgeks õpetatud, et nad saavad sellega ohutult hakkama. Lapsed peavad oskama märgata ja mõista vales kasutamisest tulenevaid ohte.
- Lapsed ei tohi veinikappi järelevalveta puhastada ega hooldada.
- Jälgige lapsi, kes viibivad veinikapi läheduses. Ärge mitte kunagi lubage lastel veinikapiga mängida.
- Lämpumisoht! Lapsed võivad mängimisel pakkematerjali (nt kilesse) kinni jääda või selle endale üle pea tõmmata ja lämbuda. Hoidke pakkematerjali lastele kättesaamatus kohas.

### Tehniline ohutus

- Külmaaineringluse lekkekindlust on kontrollitud. Veinikapp vastab asjakohastele ohutusnõuetele ja ELi direktiividele.



- Hoiatus: tuleohu / süttivad materjalid. Selle sümboli leiate kompressorilt ja see osutab süttivatele materjalidele. Ärge eemaldage seda kleebist.

## Ohutusjuhised ja hoiatused

---

Sisalduv külmaaine (andmed tüübisildil) on keskkonnasäästlik, ent tuleohtlik.

Selle keskkonnasäästliku külmaaine kasutamine põhjustab kohati töömüra suurenemist. Lisaks kompressori töömürale võib esineda voolumüra kogu külmaringluses. Need mõjud ei ole kahjuks välditavad, ent need ei mõjuta veinikapi töomadusi.

Jälgige veinikapi transportimisel ning integreerimisel / paigaldamisel, et ükski jahutuskontuuri osa ei saaks kahjustada. Väljapritsi külmaaine võib kahjustada silmi ja erituv külmaaine võib süttida.

Kahjustuste korral:

- vältige lahtist tuld või tuleallikaid,
- lahutage veinikapp vooluvõrgust,
- õhutage mõne minuti jooksul ruumi, kus veinikapp asub, ja
- teavitage klienditeenindust.

► Mida rohkem külmaainet on veinikapis, seda suurem peab olema ruum, millesse veinikapp paigaldatakse. Võimaliku lekke korral võib liiga väikestes ruumides moodustuda süttiv gaasi ja õhu segu. Iga 8 g külmaaine kohta peab olema vähemalt 1 m<sup>3</sup> ruumi. Külmaaine kogus on toodud veinikapi sisemuses oleval tüübisildil.

► Veinikapi tüübisildil toodud ühendusandmed (kaitse, pinge, sagedus) peavad kindlasti vastama elektrivõrgu andmetele, et vältida veinikapi kahjustusi.

Võrrelge neid enne ühendamist. Pöörduge kahtluse korral elektriku poole.

► Veinikapi elektriohutus on tagatud ainult siis, kui veinikapp on ühendatud nõuetekohaselt paigaldatud maandussüsteemi. See tähtis kaitseseadis peab olema olemas.

Kahtluse korral laske elektrikul elektrisüsteemi kontrollida.

► Võimalik on ajutine või pidev kasutamine autonoomse või võrguga mittesünkroonse energiavarustussüsteemiga (nt minivõrgud, varusüsteemid). Kasutamise eeltingimus on, et energiavarustussüsteem vastab standardi EN 50160 või võrreldava standardi nõuetele. Elektrisüsteemi ja selles Miele seadmes ette nähtud kaitsemeetmete funktsioon ja tööviis peavad ka minivõrgus või võrguga mittesünkroonse kasutamise korral olema tagatud või need tuleb paigaldises asendada võrreldavate meetmetega. Seda kirjeldatakse näiteks VDE-AR-E 2510-2 ajakohases väljaandes.

- ▶ Et hädaolukorras oleks võimalik voolu kiiresti välja lülitada, peab pistikupesa asetsema veinikapi tagaseina piirkonnast kaugemal ja olema kergesti juurdepääsetav.
- ▶ Kui võrguühendusjuhe on saanud kahjustada, lahutage veinikapp viivitamatult vooluvõrgust. Helistage klienditeenindusse.
- ▶ Kui kaasasolev toitejuhe on kahjustunud, tuleb toitejuhe lasta originaalvaruosa vastu välja vahetada, et vältida ohte kasutajale. “Miele” tagab ainult oma originaalvaruosade vastavuse ohutusnõuetele. Ohutuse huvides tohib vahetustöid teha ainult kvalifitseeritud spetsialist või Miele klienditeenindus.
- ▶ Harupesad või pikendusjuhtmed ei taga vajalikku ohutust (tuleoht). Ärge ühendage veinikappi nendega elektrivõrku.
- ▶ Kui niiskus satub pinge all olevatele osadele või toitejuhtmele, võib see põhjustada lühise. Ärge kasutage veinikappi niiskuse või veepritsmete piirkonnas (nt garaaž, pesuköök).
- ▶ Seda veinikappi ei tohi kasutada mittestatsionaarsetes paigalduskohtades (nt laevas).
- ▶ Veinikapi kahjustused võivad ohustada teie turvalisust. Kontrollige, ega veinikapil ei ole tuvastatavaid kahjustusi. Ärge mitte kunagi võtke kasutusse kahjustustega veinikappi.
- ▶ See veinikapp ei ole ette nähtud kasutamiseks integreeritava seadmena.
- ▶ Paigaldus-, hooldus- ja remonttööde ajal peab veinikapp olema elektrivõrgust lahutatud. Veinikapp on elektrivõrgust vaid siis lahutatud, kui:
  - elektrisüsteemi kaitsmed on välja lülitatud,
  - elektrisüsteemi keeratavad kaitsmed on täielikult välja keeratud või
  - toitejuhe on elektrivõrgust lahutatud. Pistikuga toitejuhet vooluvõrgust lahutades ärge tõmmake juhtmest, vaid pistikust.
- ▶ Asjatundmatud paigaldus-, hooldus- ja remonttööd võivad põhjustada kasutajale ohte. Paigaldus-, hooldus- ja remonttöid võivad teha vaid Miele volitatud spetsialistid.
- ▶ Garantii kaotab kehtivuse, kui veinikappi ei paranda Miele volitatud klienditeenindus.
- ▶ Asendage defektsed komponendid üksnes Miele originaalvaruosadega. Miele garanteerib ainult selliste osade puhul, et need vastavad täielikult ohutusnõuetele.

## Ohutusjuhised ja hoiatused

---

▶ Veinikapil on erinõuete tõttu (nt seoses temperatuuri, niiskuse, keemilise vastupidavuse, kulumiskindluse ja vibratsiooniga) spetsiaalne valgusti. Seda valgustit tohib kasutada vaid ettenähtud otstarbel. Valgusti ei sobi ruumi valgustamiseks. Vahetustöid tohib teha vaid volitatud spetsialist või Miele klienditeenindus. Selles veinikapis on mitu valgusallikat, mis kuuluvad vähemalt energiatõhususklassi G.

### Nõuetekohane paigaldus

▶ Muutke ukse avanemissuunda (vajaduse korral) paigaldusjuhendi järgi.

▶ Kandke veinikapi transportimisel, ukse avanemissuuna vahetusel ja ülespanemisel alati kaitsekindaid.

▶ Veinikapp on raske ja võib seadme avatud ukse (uste) korral ettepoole kalduma hakata.

- Transportige või liigutage veinikappi vähemalt kahe inimesega.
- Vahetage veinikapi ukse avanemissuunda vähemalt kahe inimesega.
- Pange veinikapp üles vähemalt kahe inimesega.
- Ärge jätke veinikappi ülespaneku ajal mitte kunagi järelevalveta.

### Otstarbekohane kasutamine

▶ Veinikapp on ette nähtud kasutamiseks teatud kliimaklassis (ümbritseva temperatuuri vahemikus), mille piiridest tuleb kinni pidada. Kliimaklass on toodud veinikapi sisemuses oleval tüübisildil. Madalam ümbritsev temperatuur põhjustab kompressori pikemat seisuaega, nii et veinikapp ei suuda teatud tingimustel vajalikku temperatuuri säilitada.

▶ Õhutussavad ei tohi kinni katta ega blokeerida. Vastasel juhul ei ole laitmatu õhutus tagatud. Energiakulu tõuseb ning välistatud ei ole detailide kahjustused.

▶ Kui hoiate veinikapis või seadme ukse sees rasva või õli sisaldavaid toiduaineid, siis jälgige, et õli või rasva väljalalgumisel ei puutuks see kokku veinikapi plastosadega. Plast võib mureneda ja katki minna või mõraneda.

▶ Tule- ja plahvatusoht. Veinikapis ei tohi hoida plahvatusohtlike aineid ja tooteid, mis sisaldavad süttivaid gaase (nt aerosoolpihusteid). Süttivad gaasisedgid võivad elektriosade tõttu süttida.



▶ Plahvatusoht. Ärge kasutage külmutusseadmes elektriseadmeid. Tekkida võivad sädemed.

### Tarvikud ja varuosad

▶ Kasutage üksnes Miele originaaltarvikuid. Kui paigaldate seadmele muid tarvikuid, kaotate õiguse garantiile, tootmisgarantiile ja/või tootvastutusele.

▶ Miele annab pärast teie veinikapi seeriatootmise lõppu kuni 15-aastase, kuid mitte lühema kui 10-aastase tarnegarantii talitlust säilitavatele varuosadele.

### Puhastamine ja hooldus

▶ Uksetihendit ei tohi töödelda õli ega määrdega. See muudab tihendi aja jooksul poorseks.

▶ Aurupuhasti aur võib sattuda voolu juhtivatele osadele ja põhjustada lühise.

Ärge kunagi kasutage veinikapi puhastamiseks ja sulatamiseks auru-puhastit.

▶ Hoiatus. Ärge kasutage sulatusprotsessi kiirendamiseks mehaanilisi ega muid abivahendeid, mida tootja ei ole soovitanud.

▶ Teravad või teravaservalised esemed kahjustavad külmaseadet ja rikuvad veinikappi. Seepärast ärge kasutage teravaid või teravaservalisi esemeid

- härmatise eemaldamiseks;
- jääkide, nt etikettide eemaldamiseks.

### Transport

▶ Kahjustuste vältimiseks transportige veinikappi alati püstisena ja transpordipakendis.

▶ Vigastus- ja kahjustusoht. Kasutage veinikapi transportimisel teise isiku abi, sest veinikapp on raske.

# Ohutusjuhised ja hoiatused

---

## Vana seadme käitlemine

- ▶ Mängivad lapsed võivad end veinikappi lukustada ja seal lämbuda.
  - Demonteerige seadme uks.
  - Jätke puitrestid / metallrestid veinikappi, et lapsed ei saaks hõlpsalt sisse ronida.
  - Ukselukuga veinikappide korral: takistage mängivatel lastel enda luku taha panemist ja sellega eluohtlikku olukorda sattumist.
- ▶ Elektrilöögi oht!
  - Lõigake toitepistik toitejuhtmelt ära.
  - Lõigake vanalt seadmelt toitejuhe ära.

Kõrvaldage toitepistik ja toitejuhe vanast seadmest eraldi.

▶ Tagage käitlemise ajal ja järel, et veinikappi ei pandaks bensiini ega muude süttivate gaaside ja vedelike lähedusse.

▶ Tuleoht eralduva õli või külmaaine tõttu! Kasutatav külmaaine ja õli on süttivad. Eralduv külmaaine või õli võivad piisavalt kõrge kontsentratsiooni ja välise soojusallikaga kokkupuute korral süttida. Tagage käitlemise ajal, et külmaringlus ei saaks kahjustada, et vältida külmaaine (andmed tüübisildil) ja õli kontrollimatut eraldumist.

▶ Väljapritsv külmmaaine võib kahjustada silmi! Külmaringluse detaile ei tohi kahjustada, näiteks:

- aurusti külmaaine kanaleid teravate esemetega torkides,
- torusid katki murdes,
- pealiskihete maha kraapides.

## Sümbol kompressoril (sõltub mudelist)

See märkus on oluline vaid taaskasutuse jaoks. Tavakasutuses ohtu ei ole.



▶ Kompressoris olev õli võib olla allaneelamisel ja hingamisteedesse sattumisel surmav.

## Pakendi suunamine jäätmekäitlusesse

Pakend on ette nähtud käitlemiseks ja kaitseb seadet transpordikahjustuste eest. Pakendimaterjalid on valitud keskkonnakaitsealastest ja käitlemistehnilistest seisukohtadest lähtudes ja on üldiselt korduskasutatavad.

Pakendi tagastamine materjaliringlusse säästab toorainet. Kasutage väärtuslike materjalide liigiti kogumise punkte ja tagastusvõimalusi. Transpordipakendid võtab tagasi Miele edasimüüja.

## Vana seadme utiliseerimine

Elektri- ja elektroonikaseadmed sisaldavad mitmesuguseid väärtuslikke materjale. Samuti sisaldavad need teatud aineid, segusid ja detaile, mis olid vajalikud seadme toimimiseks ja ohutuse tagamiseks. Olmeprügi hulgas ja vale käitlemise korral võivad need kahjustada inimese tervist ja keskkonda. Seetõttu ärge visake oma vana seadet olmeprügi hulka.



Jälgige, et teie külmutusseadet ei kahjustataks enne nõuetekohast keskkonnasäästlikku jäätmekäitlusesse suunamist.

Nii on tagatud, et külmaringluses sisalduv külmutusaine ja kompressoris asuv õli ei saa keskkonda eralduda.

Selle asemel kasutage elektri- ja elektroonikaseadmete tasuta äraandmiseks ja taaskasutusse suunamiseks ametlike kogumis- ja tagastuspunkte kohaliku omavalitsuse, edasimüüja või Miele juures. Võimalike isikuandmete kustutamise eest äravisatavast seadmest vastutate seaduse järgi teie. Seaduse järgi olete kohustatud eemaldama patareid ja akud, mis ei ole seadmesse püsivalt integreeritud, samuti lambid, mida saab ilma lõhkumata eemaldada, ilma neid lõhkumata. Viige need sobivasse kogumiskohta, kus need saab tasuta ära anda. Hoolitsege selle eest, et vana seade oleks kuni äraviimiseni laste eest kaitstud.

# Jätkusuutlikkus ja keskkonnakaitse

---

## Nii säästate energiat ...

- Paigalduskoht** Kõrgematel keskkonnatemperatuuridel peab veinikapp sagedamini jahutama ja tarbib seetõttu rohkem energiat. Seepärast:
- Paigaldage veinikapp hea õhutusega ruumi.
  - Ärge paigaldage veinikappi soojusallika (küttekeha, pliit) kõrvalle.
  - Kaitske veinikappi otsese päikesekiirguse eest.
  - Tagage ideaalne ümbritsev temperatuur, st umbes 20 °C.
  - Hoidke õhutusavad vabana ja puhastage õhutusavasid regulaarselt tolmust.
- Temperatuuri reguleerimine** Mida külmem on seadistatud temperatuur, seda suurem on energiakulu. Soovitavad on järgmised seadistused:
- +12 kuni +14 °C.
- Kasutamine** Sisenenud soojuse ja õhuringluse takistamise tõttu suureneb energiakulu. Seepärast:
- Avage seadme uks vaid nii lühikeseks ajaks kui vaja. Orienteerumist hõlbustab veinipudelite sorteerimine.
  - Sulgege seadme uks pärast avamist täielikult.
  - Järgige metallrestide paigutusel tarneaegset paigutust.
  - Ärge pange metallreste liiga täis, sest see takistab õhu ringlemist.
  - Hoidke veinikapis olevad ventilaatori õhupilud vabana.

## Seadme kirjeldus

### Seadme ülevaade

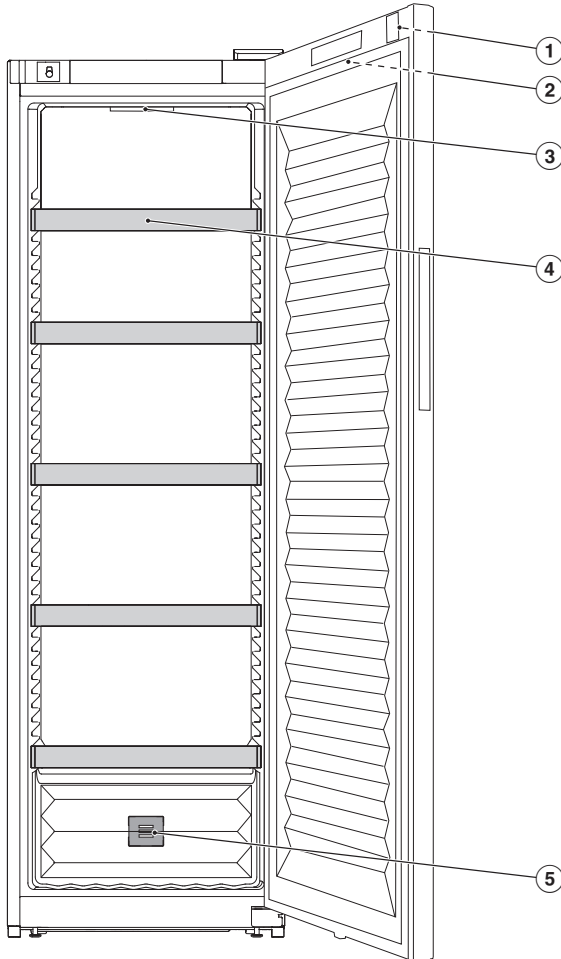



- ① Ukselukk
- ② Ekraan väljaspool seadme ukset
- ③ Sisevalgustus
- ④ Metallrestid
- ⑤ Lõhnafilter (Active AirCleani filter)

# Tutvumine

## Ekraan

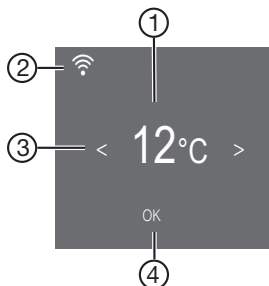
Terava otsa või servaga esemed, nt pliiatsid, võivad ekraani kriimustada.  
Puudutage ekraani vaid sõrmedega.  
Kui teie sõrmed on külmad, võib ekraan mitte reageerida.



- ① Temperatuurinäidik
- ② Miele@home'i ühendusoleku näidik  
(nähtav vaid siis, kui funktsioon Miele@home on seadistatud)
- ③ Seadistuse valimise andurnupud
- ④ Andurnupp *OK* valiku kinnitamiseks  
ja seadistusrežiimi  sisenemiseks

## Seadistusrežiim

### Lukustusfunktsioon /

Sisselülitatud lukustusfunktsioon kaitseb veinikappi soovimatu väljalülitamise ja soovimatu seadistamise eest kõrvaliste isikute, nt laste poolt.

Kui soovite nt temperatuuri vaid lühiajaliselt muuta, saate lukustusfunktsiooni lühiajaliselt inaktiveerida (vt peatükki “Seadistuste kohandamine”).

### Veinikapi väljalülitamine

Siin saate veinikapi välja lülitada (vt peatükki „Seadistuste kohandamine“).

### Sabatirežiim

Religioosete tavade järgimiseks on veinikapil sabatirežiim (vt peatükki “Seadistuste kohandamine”).

Sisselülitatud sabatirežiimi  korral inaktiveeritakse ajutiselt:

- sisevalgustus, kui seadme uks on avatud,
- ekraan,
- kõik helilised ja visuaalsed signaalid,
- aktiivne WiFi-ühendus.
- Meeldetuletused (nt Active AirCleani filtri näidik): seadistatud ajaintervall peatatakse.

Kõik muud eelnevalt sisse lülitatud funktsioonid jäävad aktiveerituks.

Kui sabatirežiim  on sisse lülitatud, ei saa veinikapil seadistusi teha.

### Teave sabatirežiimi kohta

Käesoleva seadme on sertifitseerinud Star-K (koššeri sertifitseerimise rahvusvaheline instituut). Siin saate avada Star-K sertifikaadi versiooni.

## Uksealarmi rakendumiseni jääv ajavahemik

Siin saate seadistada pärast ukse avamist uksealarmi rakendumiseni jääva ajavahemiku.

## Võrku ühendamine

Siin saate teha esmakordse võrku ühendamise, inaktiveerida ja aktiveerida WiFi ning lähtestada võrgu konfiguratsiooni (vt peatükki „Seadistuste kohandamine“).

## Nuputoon

Siin saate nuputooni sisse või välja lülitada (vt peatükki “Seadistuste kohandamine”).

## Hoiatus- ja helisignaalid

Siin saate muuta hoiatus- ja helisignaalide helitugevust (nt uksealarmi või veateate korral). Samuti saate hoiatus- ja helisignaalid täiesti välja lülitada, kui need teid häirivad (vt peatükki “Seadistuste kohandamine”).

## Ekraani heledus

Siin saate ekraani heledust kohandada ümbritseva ruumi valgusega (vt peatükki “Seadistuste kohandamine”).

## Temperatuuriühik °C/°F

Siin saate seadistada soovitud temperatuuriühiku (°Celsius või °Fahrenheit) (vt peatükki “Seadistuste kohandamine”).

## Messilülitus

Siin saate messilülituse välja lülitada, kui messilülitus on tehases sisse lülitatud (ekraanil kuvatakse ) (vt peatükki “Seadistuste kohandamine”).

# Tutvumine

Messirežiim võimaldab edasimüüjatel veinikappi esitleda ilma sisselülitatud jahutuseta. Kodus ei ole seda funktsiooni vaja.

## Tehaseseadistused

Siin saate veinikapi seadistused lähtestada tehaseseadistustele (vt peatükki “Seadistuste kohandamine”).

**Nõuanne.** Taastage veinikapi tehaseseadistused, kui saadate veinikapi jäätmekäitlusesse, müüte selle või võtate kasutusele kasutatud veinikapi. Sellega lähtestatakse ka võrgukonfiguratsioon ning teie isiklikud andmed eemaldatakse veinikapist. Peale selle ei ole endisel omanikul veinikapile enam juurdepääsu.

## Teave veinikapi kohta

Siin saate avada oma veinikapi mudelitähise ja tootmisnumbri.

Hoidke seadme need andmed käepärast:

- veinikapi ühendamiseks WiFi-võrku (vt peatükki “Seadistuste kohandamine” jaotist “Võrgu Miele@home esimest korda loomine”),
- tõrkest teatamisel Miele klienditeenindusele (vt peatükki “Klienditeenindus”),
- teabepäringu tegemisel andmebaasist EPREL (vt peatükki “Klienditeenindus”).

## Active AirCleani filtri näidik

Õhu filtreerimine Active AirCleani filtri kaudu tagab, et õhk jääb tolmu- ja lõhnavabaks.

Active AirCleani filtri näidik  ekraanil tuletab teile umbes iga 12 kuu järel meelde, et Active AirCleani filtrit on vaja vahetada (vt peatükki “Puhastamine ja hooldus” jaotist “Active AirCleani filtri (lõhnafiltri) vahetamine”).

Siin saate Active AirCleani filtri näidiku  aktiveerida (vt peatükki “Seadistuste kohandamine”).

## Võrku ühendamine

Teie veinikapp on varustatud sisseehitatud WiFi-mooduliga. WiFi-moodul võimaldab võrguühendust teie koduvõrguga ja Miele rakenduse kasutamist mobiilsel lõppseadmel.

Kui veinikapp on kord WiFi kaudu ühendatud, taastub ühendus automaatselt iga kord, kui selle uuesti sisse lülitate.

Veenduge, et veinikapi paigalduskohas oleks teie WiFi-võrgu signaal piisavalt tugev.

Veinikapi ühendamisel WiFi-võrku suureneb energiakulu ka siis, kui veinikapp on välja lülitatud.

## Nutikad lisafunktsioonid Miele rakenduse\* kaudu

Miele rakenduse kaudu loodud võrguühendusega saate juurdepääsu arvukatele nutikatele lisafunktsioonidele, sealhulgas:

- vaadata olekuteavet;
- kasutada täiendavaid kasulikke funktsioone;
- hoida veinikappi tarkvaravärskenduste abil Miele tehnika kõrgeimal tasemel.

Lisateavet nutikate lisafunktsioonide kohta leiate Miele veebisaidilt, Apple App Store®-ist või Google Play Store™-ist.





\* Miele & Cie. KG digitaalne lisapakumine. Olenevalt mudelist ja riigist võib funktsioonide maht erineda. Vajalik on nõustumine üldtingimuste ning Miele digitoodete ja teenuste andmekaitsepõhimõtetega Miele rakenduses. Miele jätab endale õiguse digipakkumist igal ajal muuta või selle pakkumine lõpetada.

## Ohutus

### Temperatuurialarm

Veinikapp on varustatud temperatuurialarmiga, et temperatuur ei saaks märkamatuks tõusta ega langeda ja sellega veini kahjustada.

Kui temperatuur jõuab liiga sooja või liiga külma temperatuurivahemikku, süttib ekraanil  .

Lisaks kõlab hoiatusheli, kuni alarmiolek lõpeb või hoiatusheli lülitatakse varem välja.

Millal temperatuurivahemik liiga soojaks või liiga külmaks loetakse, sõltub seadistatud temperatuurist.

Akustiline ja visuaalne signaal antakse järgmistes olukordades.

- Te sorteerite ja võtate veinipudeleid välja, mille käigus voolab liiga palju sooja ruumiõhku sisse.
- Te panete hoiule suurema koguse veinipudeleid.
- On tekkinud voolukatkestus.
- Veinikapp on defektne.

### Temperatuurialarmi enneaegne väljalülitamine

Temperatuurialarmi põhjus tuleks tuvastada ja kõrvaldada enne, kui lülitate temperatuurialarmi välja.

Kui hoiatusheli teid häirib, võite selle varem välja lülitada.



■ Puudutage nuppu **OK**.

  kustub ja hoiatusheli lakkab.



Ekraanil kuvatakse umbes 1 minuti jooksul vilkuvana kõige kõrgemat temperatuuri, mis oli seni veinikapis. Seejärel lülitub temperatuurinäidik praegusele temperatuurile.



### Uksealarm

Veinikapp on varustatud uksealarmiga, et vältida avatud seadme ukse korral energiakadusid ja kaitsta säilitatavaid veinipudeleid temperatuurikõikumiste eest.

Kui seadme uks on pikemat aega lahti, siis kuvatakse ekraanile  . Lisaks kõlab hoiatusheli ja sisevalgustus pulseerib.



Uksealarmi rakendumiseni jäävat ajavahemikku saab muuta (vt peatüki „Seadistuste kohandamine“ jaotist „Uksealarmi  rakendumiseni jääva ajavahemiku muutmine“).

Uksealarmi akustilise hoiatusheli saab ka välja lülitada (vt peatüki „Seadistuste kohandamine“ lõiku „Hoiatus- ja helisignaalide  /  helitugevuse muutmise“).

Niipea kui seadme uks suletakse, lõpeb hoiatusheli ja sümbol   kustub ekraanilt.

### Uksealarmi enneaegne väljalülitamine

■ Puudutage nuppu **OK**.

  kustub ja hoiatusheli lakkab. Sisevalgustus põleb püsivalt.

Kui seadme ust ei suleta, kordub uksealarm u 1 minuti möödumisel.

# Tutvumine

## Ukseluku kasutamine

Mehaanilise ukselukuga saate oma veinikogu kaitsta volitamata juurdepääsu eest.

## Veinikapi lukustamine ja lukust avamine

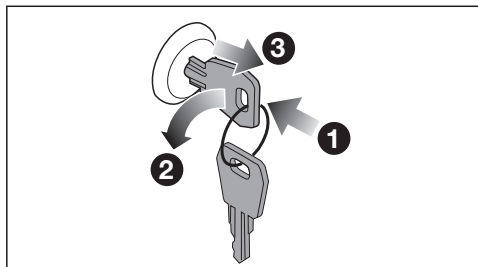

- Pange võti seadme ukse **1** olevasse ukselukku.
- Lukustamiseks vajutage ukselukk sisse ja keerake võtit  $90^\circ$  võrra vastupäeva **2**.
- Tõmmake võti välja **3** ja hoidke seda kindlas kohas.
- Lukustusest avamiseks pange võti ukselukku, vajutage lukk sisse ja keerake võtit  $90^\circ$  võrra päripäeva.

## Sisemuse kujundamine

### Metallrestide ümberpaigutamine

Metallrestid ei ole kinnitatud ja neid saab seega lihtsalt ümber paigutada.

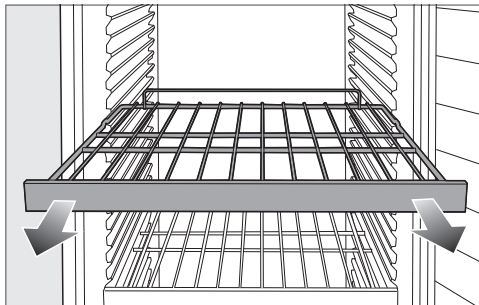

- Tõmmake metallrest suunaga ette välja.
- Lükake metallrest soovitud kohas tagasi sisse.

**!** Väljakukkuvad veinipudelid võivad põhjustada vigastusohu. Veinipudelid võivad nende kohal olevate metallrestide külge kinni kiiluda ja metallrestide väljatõmbamisel kapist välja kukkuda. Tõmmake metallrestid välja üksnes tühjana.

## Maksimaalne mahutavus

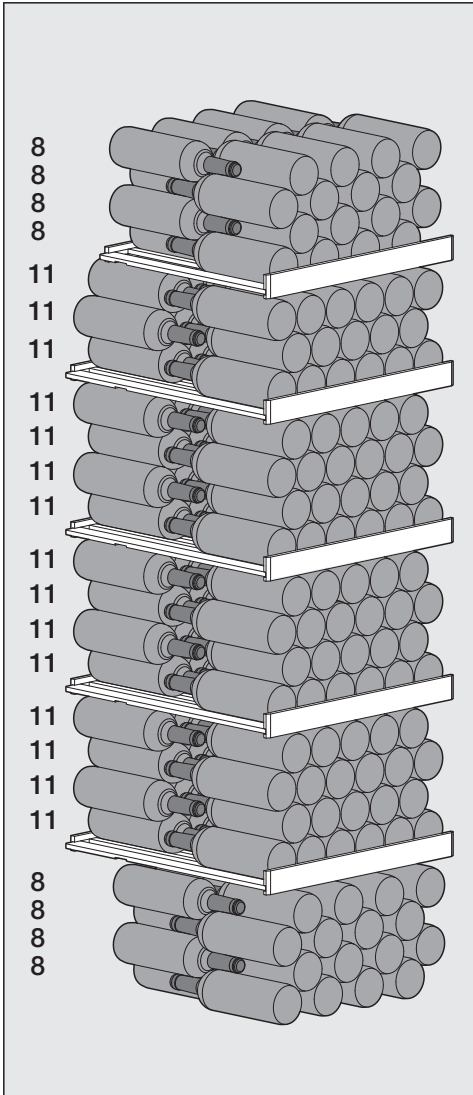

Kokku saab veinikapis hoida kuni 229 pudelit (0,75 l, pudeli kuju: bordoo).

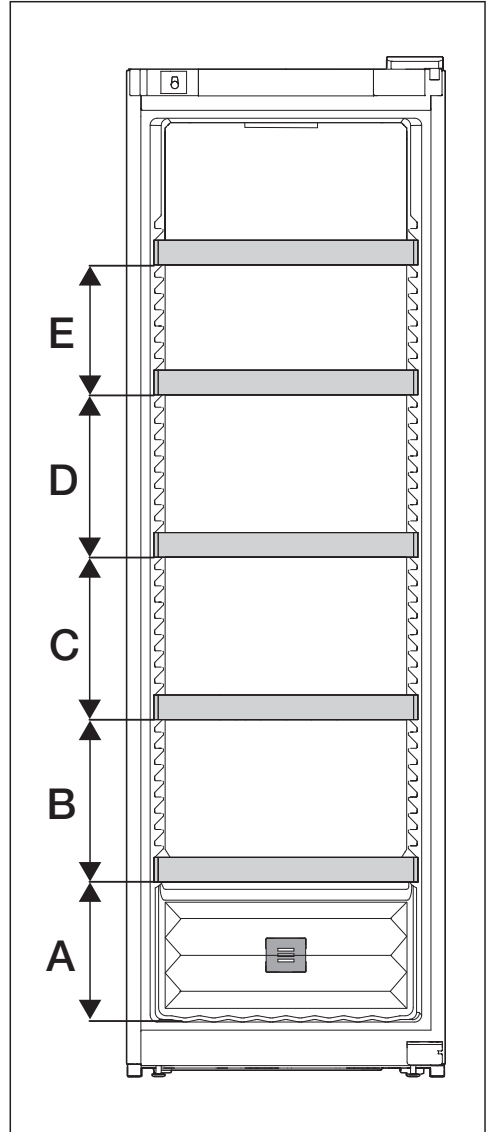

A	B	C	D	E
260	300	300	300	240

Maksimaalne mahutavus saavutatakse üksnes siis, kui peetakse kinni märgitud kaugustest (mm) metallrestide vahel.

# Tutvumine

## Veinipudelite paigutus metallrestidel

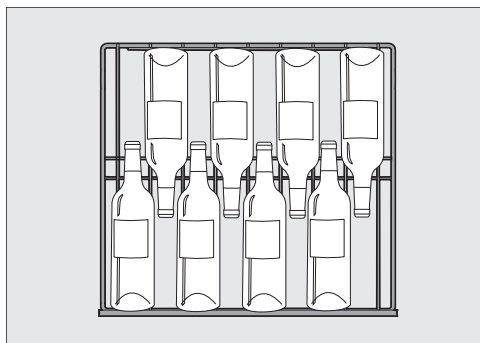

Veinipudelite paigutus ülemisel metallrestil ja seadme põhjal

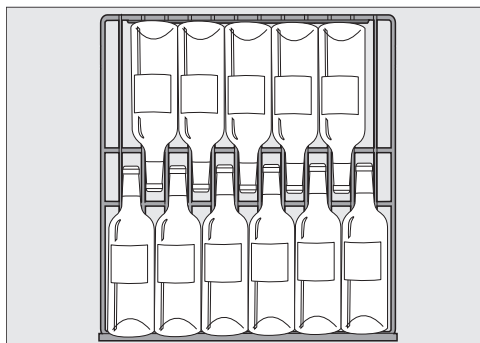

Veinipudelite paigutus ülejäanud metallrestidel

**⚠ Ülekoormusest tingitud kahjustuste oht.**

Maksimaalse täitmise soovitusel ületamine võib põhjustada metallrestide kahjustusi.

Iga metallresti maksimaalne kandevõime on 70 kg.

## Kaasasolevad tarvikud

**Võti seadme ukse lukustamiseks**

**Lõhnafilter (Active AirCleani filter)**

Active AirCleani filter hoolitseb optimaalse õhuvahetuse ja seega hea õhukvaliteedi eest veinikapis.

## Juurdeostetavad tarvikud

Miele veebipoest, Miele klienditeenindusest või Miele edasimüjalt saate spetsiaalselt veinikapi jaoks häälestatud tooteid, nt seadmete hooldusvahendeid ja tarvikuid.

Miele veebipoodi pääsete järgmise QR-koodi abil:



## Enne esmakordset kasutamist

- Eemaldage kõik pakkematerjalid ja kaitsekiled.
- Puhastage kapi sisemus ja tarvikud (vt peatükki “Puhastamine ja hooldus”).

## Veinikapi ühendamine

- Ühendage veinikapp elektrivõrku, nagu kirjeldatakse peatüki “Paigaldamine” jaotises “Elektriühendus”.

Ekraanil kuvatakse esmalt Miele, seejärel .

## Lõhnafiltri (Active AirCleani filtri) aktiveerimine

- Aktiveerige Active AirCleani filtri näidik  (vt peatüki “Seadistuste kohandamine” jaotist “Active AirCleani filtri näidiku  aktiveerimine”).

## Veinikapi sisselülitamine



- Puudutage nuppu OK.

Kui ekraani mõnda aega ei puudutata, lülitub ekraan energiasäästurežiimile ja tumeneb.

Veinikapp hakkab jahutama ning avatud seadme ukse korral süttib sisevalgustus.

Olenevalt ümbritsevast temperatuurist ja seadistusest võib kuluda mitu tundi, enne kui soovitud temperatuur on saavutatud ja jääb temperatuurinäidikule püsima.

## Veinikapi väljalülitamine

- Puudutage välja OK.  
Ekraanil kuvatakse .
- Puudutage välja OK.
- Lehitsege andurnupuga < sümbolile .
- Puudutage välja OK.

Ekraanil kuvatakse .

Jahutus ja sisevalgustus on välja lülitatud.

Pange tähele: välja lülitatud veinikapp ei ole vooluvõrgust lahutatud.

## Kui sõidate pikemaks ajaks ära

Kui veinikapp lülitatakse pikemaajalisele äraolekul välja, kuid ei puhastata, võib suletud seadmesse tekkida hallitus.

Veinikappi tuleb kindlasti puhastada.

Kui te veinikappi pikema aja jooksul ei kasuta, siis pöörake tähelepanu järgmisele:

- Lülitage veinikapp välja.
- Tõmmake toitepistik välja või lülitage elektrisüsteemi kaitse välja.
- Veinikapi õhutamiseks ja ebameeldiva lõhna tekke vältimiseks puhastage veinikapp ja jätke see avatuks.

# Kasutuselevõtmine

## Võrku ühendamise eeltingimused

Võrku ühendamisel pöörake tähelepanu järgmistele eeltingimustele.

1. Paigalduskohas on olemas koduvõrk. Hoidke WiFi salasõna käepärast.
2. Miele rakendus on mõnda mobiilsesse lõppseadmesse installitud.
3. Teil on Miele rakenduses kasutajakonto.

## Miele rakendus

Miele rakenduse saate tasuta alla laadida kas *Apple App Store*<sup>®</sup>-ist või *Google Play Store*<sup>™</sup>-ist.



## Võrku ühendamine 1. korda

- Puudutage nuppu *OK*.
- Ekraanil kuvatakse 📶.
- Minge andurnupu < või > abil sümbolile ⚙️.
  - Puudutage nuppu *OK*.
  - Minge andurnupu < või > abil sümbolile @.
  - Puudutage nuppu *OK*.
  - Valige andurnuppudega < ja > soovitud ühendusmeetod (rakendus või WPS).
  - Puudutage nuppu *OK*.
  - **Seadistusrežiimist** ⚙️ **lahkumiseks** liikuge andurnupuga < või > sümbolile ↩️.

- Puudutage nuppu *OK*.
  - Minge andurnupu < või > abil sümbolile ↩️ ning puudutage nuppu *OK*.
- Pärast registreerimist kuvatakse ekraanil 📶.
- Kui ühendust ei loodud, kuvatakse ⊗.
- Käivitage protsess uuesti.

## Temperatuuri seadistamine

Veinide pikaajaliseks säilitamiseks on soovitatav temperatuur vahemikus 12 kuni 14 °C.

- Puudutage nuppu *OK*.
- Ekraanil kuvatakse .
- Puudutage nuppu *OK*.
- Muutke temperatuuri andurnuppudega < ja >.
- Puudutage nuppu *OK*.

Temperatuurinäidik kuvab veinikapi tegelikku temperatuuri.

Temperatuur veinikapis tõuseb seda kiiremini,

- mida sagedamini ja kauem seadme uks on avatud;
- mida rohkem veinipudeleid pannakse hoiule;
- mida soojemad on uued seadmesse pandud veinipudelid;
- mida kõrgem on veinikappi ümbritsev temperatuur. Veinikapp on ette nähtud kasutamiseks teatud kliimaklassis (ümbritseva temperatuuri vahemikus), mille piiridest tuleb kinni pidada.

## Võimalikud temperatuuri seadistusväärtused

Temperatuur on seadistatav vahemikus 5 °C kuni 20 °C.

## Temperatuurinäidik

Tavarežiimis näidatakse ekraanil **keskmist, tegelikku temperatuuri**, mis veinikapis hetkel valitseb.

Olenevalt ümbritsevast temperatuurist ja seadistusest võib kuluda mitu tundi, enne kui soovitud temperatuur on saavutatud ja jääb temperatuurinäidikule püsima.

## Õhuniiskuse (ActiveHumidity) seadistamine

◌...◊

Selleks et õhuniiskuse seadistamine toimiks laitmatult, peab ümbritsev temperatuur olema vahemikus 19 kuni 28 °C.

- Puudutage välja *OK*.
- Ekraanil kuvatakse .
- Minge andurnupuga > sümbolile ◌...◊.
- Puudutage välja *OK*.
- Valige soovitud õhuniiskus (◊, ◊◊ või ◊◊◊) andurnuppudega < ja >.
- Puudutage välja *OK*.
- Minge andurnupuga < või > sümbolile ◌◊.
- Puudutage välja *OK*.

Olenevalt ümbritsevast temperatuurist ja seadistatud õhuniiskusest võib võtta mõni päev aega, kuni saavutatakse soovitud õhuniiskus ja seda kuvatakse.

# Kasutamine

---

## Õhuniiskuse võimalikud seadistusväärtused

Õhuniiskust saab reguleerida kolmel astmel ja seega seda oma individuaalsetele vajadustele kohandada.

- ∆: madal õhuniiskus
- ∆∆: keskmine õhuniiskus
- ∆∆∆: kõrge õhuniiskus

Arvestage, et energiakulu tõuseb vähesel määral koos õhuniiskuse seadistuse suurenemisega.

Kui soovite kasutada veinikappi looduslike korkidega veinipudelite pikaajaliseks hoiustamiseks, siis soovitame valida keskmise õhuniiskuse ∆∆.

## Tegeliku õhuniiskuse vaatamine

**i**<sub>∆</sub>

Olenevalt ümbritsevast temperatuurist ja seadistatud õhuniiskusest võib kuluda mitu päeva, enne kui soovitud õhuniiskus on saavutatud ja seda kuvatakse.

■ Puudutage nuppu *OK*.

Ekraanil kuvatakse .

■ Minge andurnupu > abil sümbolile **i**<sub>∆</sub>.

■ Puudutage nuppu *OK*.

















Ekraanil kuvatakse tegelik õhuniiskus, mis veinikapis hetkel valitseb (väärtus selgitatakse välja u 2 tunni vältel).

■ Näidult lahkumiseks puudutage nuppu *OK*.

■ Minge andurnupu < või > abil sümbolile .

■ Puudutage nuppu *OK*.



 <b>Seadistusrežiim</b>	
	Lukustusfunktsiooni sisselülitamine, lühiajaliselt inaktiveerimine või täiesti väljalülitamine.
	Lülitage veinikapp välja.
	Sabatirežiimi sisse- või väljalülitamine.
	Sabatirežiimi versiooni avamine.
	Uksealarmi rakendumiseni jääva ajavahemiku muutmine.
	Võrku ühendamise seadistused
	APP / WPS Võrku ühendamine 1. korda.
	WiFi-ühenduse aktiveerimine või inaktiveerimine
	Võrgukonfiguratsiooni lähtestamine.
	Nuputooni sisse- või väljalülitamine.
	Hoiatus- ja helisignaalide helitugevuse muutmine või hoiatus- ja helisignaalide täielik väljalülitamine.
	Ekraaniheleduse muutmine.
	Temperatuuriühiku muutmine.
	Messilülituse väljalülitamine (nähtav ainult siis, kui on sisse lülitatud).
	Seadistuste lähtestamine tarneolekule.
	Külmiku info vaatamine.
	Active AirCleani filtri näidiku aktiveerimine.



# Seadistuste kohandamine

Seadistusrežiimis  oleku ajal on uksealarm ja muud hoiatusteated automaatselt välja lülitatud.





## Lukustusfunktsiooni / sisselülitamine

- Puudutage nuppu *OK*.

Ekraanil kuvatakse .

- Minge andurnupu < või > abil sümbolile .
- Puudutage nuppu *OK*.
- Minge andurnupu < või > abil sümbolile .
- Puudutage nuppu *OK*.

Sisselülitatud lukustusfunktsiooni  korral kuvatakse ekraani ülemises nurgas punkti •.

- Avage ja sulgege seadme uks. Alles siis on lukustusfunktsioon sisse lülitatud .
- **Seadistusrežiimist**  lahkumiseks liikuge andurnupuga < või > sümbolile .
- Puudutage nuppu *OK*.
- Minge andurnupu < või > abil sümbolile  ning puudutage nuppu *OK*.

## Lukustusfunktsiooni / lühiajaline inaktiveerimine

- Puudutage nuppu *OK*.

Ekraanil kuvatakse .

- Puudutage andurnuppu *OK* u 6 sekundit.
- Ekraanil kuvatakse .
- Puudutage nuppu *OK*.

- Tehke nüüd soovitud seadistused.
- Puudutage nuppu *OK*.

Seadme ukse sulgemisega lülitatakse lukustusfunktsioon  uuesti sisse.



## Lukustusfunktsiooni / täiesti välja lülitamine

- Puudutage nuppu *OK*.



Ekraanil kuvatakse .

- Puudutage andurnuppu *OK* u 6 sekundit.



Ekraanil kuvatakse .

- Minge andurnupu < või > abil sümbolile .
- Puudutage nuppu *OK*.
- Minge andurnupu < või > abil sümbolile .
- Puudutage nuppu *OK*.

Väljalülitatud lukustusfunktsiooni korral kuvatakse ekraanil sümbolit .

- **Seadistusrežiimist**  lahkumiseks liikuge andurnupuga < või > sümbolile .
- Puudutage nuppu *OK*.
- Minge andurnupu < või > abil sümbolile  ning puudutage nuppu *OK*.

### Veinikapi väljalülitamine



- Puudutage nuppu *OK*.
- Ekraanil kuvatakse .
- Minge andurnupu < või > abil sümbolile .
- Puudutage nuppu *OK*.
- Minge andurnupu < või > abil sümbolile .
- Puudutage nuppu *OK*.



Ekraanil kuvatakse .

Jahutus ja sisevalgustus on välja lülitatud.

Pange tähele: välja lülitatud veinikapp ei ole vooluvõrgust lahutatud.

### Sabatirežiimi sisselülitamine



- Puudutage nuppu *OK*.
- Ekraanil kuvatakse .
- Minge andurnupu < või > abil sümbolile .
- Puudutage nuppu *OK*.
- Minge andurnupu < või > abil sümbolile .
- Puudutage nuppu *OK*.



Sisselülitatud sabatirežiimi  korral kuvatakse ekraani ülemises nurgas punkti .

Umbes 3 sekundi möödumisel lülitub ekraan välja.



Jälgige, et seadme uks oleks kinni, sest visuaalsed ja helilised hoiatused on välja lülitatud.

### Sabatirežiimi väljalülitamine

Sabatirežiimi  funktsioon lülitub automaatselt välja umbes 80 tunni pärast. Sabatirežiimi  funktsiooni saab ka varem välja lülitada.

- Puudutage nuppu *OK*.
- Ekraanil kuvatakse .
- Puudutage nuppu *OK*.
- Sisselülitatud sabatirežiimi  korral kuvatakse ekraani ülemises nurgas punkti .
- Puudutage nuppu *OK*.







Väljalülitatud sabatirežiimi  funktsiooni korral kustub punkt ekraani ülemises nurgas.

- **Seadistusrežiimist  lahkumiseks** liikuge andurnupuga < või > sümbolile .
- Puudutage nuppu *OK*.
- Minge andurnupu < või > abil sümbolile  ning puudutage nuppu *OK*.







# Seadistuste kohandamine

---

## Uksealarmi rakendumiseni jääva ajavahemiku muutmine

- Puudutage nuppu *OK*.
- Ekraanil kuvatakse .
- Minge andurnupu < või > abil sümbolile .
- Puudutage nuppu *OK*.
- Minge andurnupu < või > abil sümbolile .
- Puudutage nuppu *OK*.
- Valige andurnuppudega < ja > soovitud ajavahemik 30 sekundist kuni 3 minuti ja 30 sekundini.
- Puudutage nuppu *OK*.
- **Seadistusrežiimist**  **lahkumiseks** liikuge andurnupuga < või > sümbolile .
- Puudutage nuppu *OK*.
- Minge andurnupu < või > abil sümbolile  ning puudutage nuppu *OK*.

## Võrku ühendamine 1. korda

- Puudutage nuppu *OK*.
- Ekraanil kuvatakse .
- Minge andurnupu < või > abil sümbolile .
- Puudutage nuppu *OK*.
- Minge andurnupu < või > abil sümbolile .
- Puudutage nuppu *OK*.
- Valige andurnuppudega < ja > soovitud ühendusmeetod (rakendus või WPS).
- Puudutage nuppu *OK*.
- **Seadistusrežiimist**  **lahkumiseks** liikuge andurnupuga < või > sümbolile .
- Puudutage nuppu *OK*.
- Minge andurnupu < või > abil sümbolile  ning puudutage nuppu *OK*.

Pärast registreerimist kuvatakse ekraanil .

Kui ühendust ei loodud, kuvatakse .

Käivitage protsess uuesti.

### WiFi-ühenduse aktiveerimine

- Puudutage nuppu *OK*.

Ekraanil kuvatakse 📶.

- Minge andurnupu < või > abil sümbolile ⚙️.
- Puudutage nuppu *OK*.
- Minge andurnupu < või > abil sümbolile @.
- Puudutage nuppu *OK*.
- Minge andurnupu < või > abil sümbolile ↩️ ning puudutage nuppu *OK*.

Aktiveeritud WiFi korral kuvatakse sümbolit 📶 ning punkti ekraani ülemises nurgas •.

- **Seadistusrežiimist** ⚙️ **lahkumiseks** liikuge andurnupuga < või > sümbolile ↩️.
- Puudutage nuppu *OK*.
- Minge andurnupu < või > abil sümbolile ↩️ ning puudutage nuppu *OK*.

Kui WiFi-ühendus on aktiivne, kuvatakse ekraanil sümbol 📶.

### WiFi-ühenduse inaktiveerimine

- Puudutage nuppu *OK*.

Ekraanil kuvatakse 📶.

- Minge andurnupu < või > abil sümbolile ⚙️.
- Puudutage nuppu *OK*.
- Minge andurnupu < või > abil sümbolile @.
- Puudutage nuppu *OK*.

Inktiveeritud WiFi korral kuvatakse ekraanil sümbolit 📶.

- **Seadistusrežiimist** ⚙️ **lahkumiseks** liikuge andurnupuga < või > sümbolile ↩️.

- Puudutage nuppu *OK*.

- Minge andurnupu < või > abil sümbolile ↩️ ning puudutage nuppu *OK*.

### Võrgukonfiguratsiooni lähtestamine

- Puudutage nuppu *OK*.

Ekraanil kuvatakse 📶.

- Minge andurnupu < või > abil sümbolile ⚙️.
- Puudutage nuppu *OK*.
- Minge andurnupu < või > abil sümbolile @.
- Puudutage nuppu *OK*.
- Minge andurnupu > abil sümbolile 🔄.
- Puudutage nuppu *OK*.
- Minge andurnupu > abil sümbolile X.
- Puudutage nuppu *OK*.

- **Seadistusrežiimist** ⚙️ **lahkumiseks** liikuge andurnupuga < või > sümbolile ↩️.

- Puudutage nuppu *OK*.

- Minge andurnupu < või > abil sümbolile ↩️ ning puudutage nuppu *OK*.

Kõik Miele@home'i jaoks tehtud seadistused ja sisestatud väärtused lähtestatakse.

WiFi-ühendus inaktiveeriti, 📶 kustub ekraanil.



Võrgukonfiguratsioon tuleb lähtestada, kui kõrvaldate või müüte veinikapi või võtate kasutusele kasutatud veinikapi. Kõik isikuandmed eemaldatakse veinikapist. Peale selle ei ole endisel omanikul veinikapile enam juurdepääsu.

# Seadistuste kohandamine



## Nuputooni sisselülitamine

- Puudutage nuppu *OK*.

Ekraanil kuvatakse .

- Minge andurnupu < või > abil sümbolile .
- Puudutage nuppu *OK*.
- Minge andurnupu < või > abil sümbolile .
- Puudutage nuppu *OK*.



Sisselülitatud nuputooni korral kuvatakse . Lisaks kuvatakse ekraani ülemises nurgas punkti •.

- **Seadistusrežiimist**  **lahkumiseks** liikuge andurnupuga < või > sümbolile .
- Puudutage nuppu *OK*.
- Minge andurnupu < või > abil sümbolile  ning puudutage nuppu *OK*.



## Nuputooni väljalülitamine

- Puudutage nuppu *OK*.

Ekraanil kuvatakse .

- Minge andurnupu < või > abil sümbolile .
- Puudutage nuppu *OK*.
- Minge andurnupu < või > abil sümbolile .
- Puudutage nuppu *OK*.



Väljalülitatud nuputooni korral kuvatakse .

- **Seadistusrežiimist**  **lahkumiseks** liikuge andurnupuga < või > sümbolile .
- Puudutage nuppu *OK*.
- Minge andurnupu < või > abil sümbolile  ning puudutage nuppu *OK*.



## Hoiatus- ja helisignaalide / helitugevuse muutmise

- Puudutage nuppu *OK*.

Ekraanil kuvatakse .

- Minge andurnupu < või > abil sümbolile .
- Puudutage nuppu *OK*.
- Minge andurnupu < või > abil sümbolile .
- Puudutage nuppu *OK*.
- Valige andurnuppudega < ja > hoiatus- ja signaaltoonide soovitud helitugevus.
- Kui soovite hoiatus- ja helisignaale täiesti välja lülitada, lehitsege nii palju vasakule, kuni segmendiriba kustub täiesti.
- Puudutage nuppu *OK*.

Väljalülitatud hoiatus- ja helisignaalide korral kuvatakse .

- **Seadistusrežiimist**  **lahkumiseks** liikuge andurnupuga < või > sümbolile .
- Puudutage nuppu *OK*.
- Minge andurnupu < või > abil sümbolile  ning puudutage nuppu *OK*.

## Ekraani heleduse ☀ muutmine

- Puudutage nuppu *OK*.
- Ekraanil kuvatakse 🌞.
- Minge andurnupu < või > abil sümbolile 🌞.
  - Puudutage nuppu *OK*.
  - Minge andurnupu < või > abil sümbolile 🌞.
  - Puudutage nuppu *OK*.
  - Valige andurnuppudega < ja > soovitud ekraaniheledus.
  - Puudutage nuppu *OK*.
  - **Seadistusrežiimist ⚙ lahkumiseks** liikuge andurnupuga < või > sümbolile ↵.
  - Puudutage nuppu *OK*.
  - Minge andurnupu < või > abil sümbolile ↵ ning puudutage nuppu *OK*.

## Temperatuuriühiku °C/°F muutmine

- Puudutage nuppu *OK*.
- Ekraanil kuvatakse 🌡.
- Minge andurnupu < või > abil sümbolile ⚙.
  - Puudutage nuppu *OK*.
  - Liikuge andurnupu < või > abil sümbolile °C või °F.
  - Puudutage nuppu *OK*.
- Nüüd on valitud temperatuuriühik °C või °F.
- **Seadistusrežiimist ⚙ lahkumiseks** liikuge andurnupuga < või > sümbolile ↵.
  - Puudutage nuppu *OK*.
  - Minge andurnupu < või > abil sümbolile ↵ ning puudutage nuppu *OK*.





## Messirežiimi ■ väljalülitamine

- Puudutage nuppu *OK*.
- Ekraanil kuvatakse esmalt Miele, seejärel temperatuurinäitu.
- Puudutage nuppu *OK*.
  - Minge andurnupu < või > abil sümbolile ■.
  - Puudutage nuppu *OK*.
- Pärast messilülituse ■ väljalülitamist lülitub veinikapp välja ja selle peab uuesti sisse lülitama.

## Seadistuste kohandamine





---

### Seadistuste lähtestamine tarneolekule

- Puudutage nuppu *OK*.
- Ekraanil kuvatakse .
- Minge andurnupu < või > abil sümbolile .
  - Puudutage nuppu *OK*.
  - Minge andurnupu < või > abil sümbolile .
  - Puudutage nuppu *OK*.
  - Minge andurnupu > abil sümbolile .
  - Puudutage nuppu *OK*.

Veinikapp lülitub välja ja selle peab uuesti sisse lülitama.

### Active AirCleani filtri näidiku aktiveerimine

- Puudutage nuppu *OK*.
- Ekraanil kuvatakse .
- Minge andurnupu < või > abil sümbolile .
  - Puudutage nuppu *OK*.
  - Minge andurnupu < või > abil sümbolile .
  - Puudutage nuppu *OK*.
- Kui Active AirCleani filtri näidik  on aktiveeritud, kuvatakse ekraani ülemises nurgas punkti •.
- **Seadistusrežiimist**  **lahkumiseks** liikuge andurnupuga < või > sümbolile .
  - Puudutage nuppu *OK*.
  - Minge andurnupu < või > abil sümbolile  ning puudutage nuppu *OK*.



Veinikapi sisemuses olevat tüübisilti ei tohi eemaldada. Seda läheb vaja tõrke korral.

Jälgige, et elektroonilistele komponentidele või valgustusele ei satuks vett.

 Sissetungiv niiskus põhjustab kahjustuste ohtu.

Aurupuhasti aur võib kahjustada plastid ja elektrikomponente.

Ärge kasutage veinikapi puhastamiseks aurupuhastit.

 Oht tervisele sisenenud mustuse tõttu.

Väljast sisenenud mustus (nt ka toidu- ja joogijäägid) võivad kõrgemal temperatuuril ja õhuniiskusel soodustada veinikapis hallituse teket.

Pange veinikappi üksnes puhtad veinipudelid ja puhtad tarvikud.

## Märkused puhastusvahendi kohta

Kasutage veinikapi sisemuses vaid toiduainetele ohutuid puhastus- ja hooldusvahendeid.

Kahjustuste vältimiseks **ärge** kasutage ühelgi pealispinnal puhastamiseks

- soodat, ammoniaaki, hapet või kloriidi sisaldavaid puhastusvahendeid,
- katlakivi lahustavaid puhastusvahendeid,
- abrasiivseid puhastusvahendeid (nt küürimispulbrit, puhastuspastat, -kivi),
- lahustit sisaldavaid puhastusvahendeid,
- roostevaba terase puhastusvahendeid,

- nõudepesumasina puhastusvahendeid,
- kühvetusahju aerosoolpuhasteid,
- klaaskeraamiliste pliidiplaatide puhastusvahendeid (v.a klaasist esipaneeli puhastamiseks),
- klaasipuhastusvahendit (v.a klaasist esipaneeli puhastamiseks: väikeses koguses alkoholi sisaldav klaasipuhastusvahend, mis ei sisalda lisandeid, nt tsitrust või muud sarnast),
- karedaid küürimissvamme ja -harju (nt keedupottide küürimissvamme),
- mustuse eemaldamise kustutuskuume,
- teravaid metallkaabitsaid.

Soovitame kasutada puhastamiseks puhas niisket lappi, leiget vett ja veidike nõudepesuvahendit.

## Veinikapi ettevalmistamine puhastamiseks

- Lülitage veinikapp välja.

Ekraanil kuvatakse  ja jahutus on välja lülitatud.

- Võtke veinipudelid veinikapist välja ja pange jahedasse kohta hoiule.
- Võtke vajaduse korral kõik eemaldatavad osad puhastamiseks välja (vt peatüki "Tutvumine" jaotist "Sisemuse kujundamine").

## Sisemuse puhastamine

Puhastage veinikappi regulaarselt, kuid mitte harvem kui üks kord kuus.

## Puhastamine ja hooldus

Kui mustus jääb pinnale kauemaks, võib olla seda hiljem võimatu eemaldada.

Pealispinnad võivad värvi muuta või muutuda.

Soovitame mustuse kohe eemaldada.

- Puhastage siseruumi niiske lapi, leige vee ja vähese nõudepesuvahendiga.
- Peske kõiki osi käsitsi, mitte nõudepesumasinas.
- Puhastage kõiki **puitosi** niiske lapiga, need ei tohi **märjaks** saada.
- Pühkige pärast puhastamist puhta veega üle ja kuivatage seejärel pehme lapiga.
- Selleks et veinikappi piisavalt õhutada ja ebameeldiva lõhna teket vältida, jätke veinikapp mõneks ajaks avatuks.

### Active AirCleani filtrite vahetamine

Uusi Active AirCleani filtreid saate osta Miele klienditeenindusest, edasimüüjalt või Miele veebilehelt.

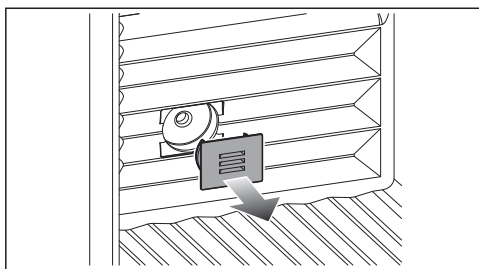

- Tõmmake kate ära.

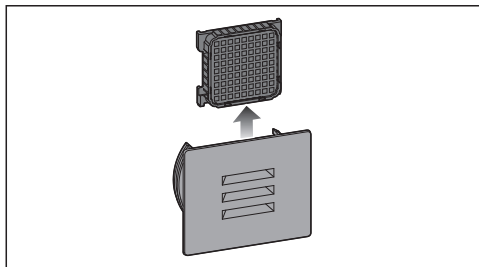

- Tõmmake kasutatud Active AirCleani filter välja.
- Visake kasutatud Active AirCleani filter olmeprügi hulka.

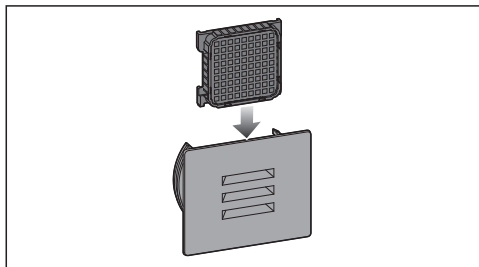

- Pange uus Active AirCleani filter sisse.

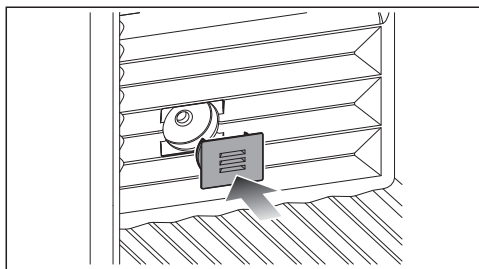

- Pange kate peale.

### Active AirCleani filtri vahetuse kinnitamine

- Puudutage nuppu **OK**.

Sümbol  kustub ja ajaloendur lähtestatakse.

## Seadme esikülje ja küljeseinte puhastamine

Kui mustus jääb pinnale kauemaks, võib seda hiljem olla võimatu eemaldada. Pealispinnad võivad värvi muuta või muutuda.

Soovitav on mustus seadme esiküljelt ja küljeseintelt kohe eemaldada.

Kõik pinnad on kriimustustundlikud ja võivad ebasobivate puhastusvahenditega kokku puutudes värvi muuta või muutuda.

Lugege selle peatüki alguses lõigus "Juhised puhastusvahendi kohta" olevat teavet.

- Puhastage pindu puhta niiske lapi, nõudepesuvahendi ja sooja veega. Puhastamiseks võite kasutada ka puhast niisket mikrokiudlappi, aga puhastusvahendita.
- Pühkige pind pärast puhastamist puhta veega üle ja kuivatage seejärel pehme lapiga.

## Uksetihendi puhastamine

 Vale puhastamine võib põhjustada kahjustusi.

Uksetihendi töötlemisel õlide või määretega võib uksetihend hapraks muutuda.

Ärge töödelge uksetihendit õli ega määretega.

- Puhastage uksetihendit regulaarselt puhta veega ja kuivatage seejärel põhjalikult lapiga.

## Ventilatsioonivahade puhastamine

- Puhastage ventilatsioonivahad regulaarselt tolmuharja või tolmuimejaga (kasutage selleks nt Miele tolmuimeja imemisharja).

## Pärast puhastamist

- Asetage kõik osad veinikappi tagasi.
- Lülitage veinikapp sisse.
- Asetage veinipudelid veinikappi ja sulgege uks.

## Automaatne sulatus

Veinikapp sulatab automaatselt.

# Probleemide kõrvaldamine

Enamiku tõrkeid ja vigu saate ise kõrvaldada. Paljudel juhtudel hoiate sellega kokku nii aega kui ka raha, kuna te ei pea klienditeenindusega ühendust võtma.

Aadressilt [www.miele.ee/support/customer-assistance](http://www.miele.ee/support/customer-assistance) leiate lisateavet, kuidas tõrkeid ise kõrvaldada.



Võimaluse korral ärge avage veinikappi kuni tõrke kõrvaldamiseni, et hoida külma-  
kadu võimalikult väiksena.

## Üldised probleemid veinikapiga

Probleem	Põhjus ja selle kõrvaldamine
<b>Veinikapp ei jahuta.</b>	Veinikapp pole sisse lülitatud. ■ Lülitage veinikapp sisse.
	Toitepistik pole korralikult pistikupesas või seadme pistik ei ole korralikult seadme pistikupesas. ■ Ühendage toitepistik pistikupesasse ja seadme pistik seadme pistikupesasse.
	Maja elektrisüsteemi kaitse aktiveerus. Veinikapp, maja elektrisüsteem või mõni teine seade võib rikkis olla. ■ Võtke ühendust elektrikuga või klienditeenindusega.
<b>Kompressor lülitub üha sagedamini ja pikemalt sisse, veinikapis olev temperatuur on liiga madal.</b>	Veinikapis olev temperatuur on liiga madalaks seadistatud. ■ Korrigeerige temperatuuriseadistust.
	Seadme ust on sageli avatud. Või on hoiule pandud suur kogus veini. ■ Avage seadme ust ainult vajaduse korral ja hoidke seda lahti ainult nii lühidalt kui võimalik.
	Seadme uks ei sulgu täielikult. Veinikapis olev temperatuur langeb. ■ Kontrollige seadme ukse kinnitust ja vajaduse korral reguleerige ust šarniirides olevate kruvide abil.
	Seadme uks pole õigesti suletud. ■ Sulgege seadme uks alati täielikult.
	Ümbritsev temperatuur on liiga kõrge. Mida kõrgem on ümbritsev temperatuur, seda kauem kompressor töötab.









## Probleemide kõrvaldamine

Probleem	Põhjus ja selle kõrvaldamine
	<ul style="list-style-type: none"> <li>■ Järgige juhiseid, mis on peatüki „Paigaldamine“ jaotises „Ülespaneku koht“.</li> </ul> <p>Õhutusavad on kinni kaetud või tolmunud.</p> <ul style="list-style-type: none"> <li>■ Äрге katke õhutusavasid kinni.</li> <li>■ Puhastage õhutusavasid regulaarselt tolmust.</li> </ul> <p>Integreerivate seadmete puhul: veinikapp ei ole õigesti paigaldusnišši paigaldatud.</p> <ul style="list-style-type: none"> <li>■ Paigaldage veinikapp vastavalt montaažjuhendis olevatele juhistele.</li> </ul>
<b>Veinikapis olev temperatuur on liiga madal.</b>	<p>Veinikapis olev temperatuur on liiga madalaks seadistatud.</p> <ul style="list-style-type: none"> <li>■ Korrigeerige temperatuuriseadistust.</li> </ul>
<b>Veinikapis olev temperatuur on liiga kõrge.</b>	<p>See pole viga. Seadistatud temperatuur on liiga kõrge.</p> <ul style="list-style-type: none"> <li>■ Korrigeerige temperatuuriseadistust.</li> <li>■ Kontrollige temperatuuri 24 tunni pärast veel kord.</li> </ul> <p>Ümbritsev temperatuuri on langenud allapoole piirväärtust, mille jaoks veinikapp ette nähtud on. Kui ümbritsev temperatuur on liiga madal, lülitub kompressor harvemini sisse. Veinikapis olev temperatuur tõuseb.</p> <ul style="list-style-type: none"> <li>■ Järgige juhiseid, mis on peatüki „Paigaldamine“ jaotises „Ülespaneku koht“.</li> <li>■ Tõstke ümbritsevat temperatuuri.</li> </ul>
<b>Veinikapis soovitud õhuniiskus ei seadistu.</b>	<p>Ümbritsev temperatuur on liiga kõrge või liiga madal.</p> <ul style="list-style-type: none"> <li>■ Tagage ideaalne ümbritsev temperatuur vahemikus 19 kuni 28 °C.</li> </ul> <p>Veinikapi temperatuur on reguleeritud liiga kõrgeks.</p> <ul style="list-style-type: none"> <li>■ Veinide pikaajaliseks säilitamiseks on soovitatav temperatuur vahemikus 12 kuni 14 °C.</li> </ul> <p>Ümbritsev õhuniiskus on liiga madal.</p> <ul style="list-style-type: none"> <li>■ Väga madala ümbritseva õhuniiskuse korral võib teatud asjaoludel olla veinikapis kõrge õhuniiskuse saavutamine võimatu.</li> </ul> <p>Veinikapis olev õhuniiskus sõltub põhimõtteliselt ukse avamise sagedusest ja kestusest, ümbritsevast temperatuurist ja ümbritsevast õhuniiskusest, täitekojusest ja seadme seadistusest.</p>









## Probleemide kõrvaldamine

Probleem	Põhjus ja selle kõrvaldamine
<b>Veinipudelite etikettidele tekib hallitus.</b>	Sõltuvalt etiketidest kasutatavast liimist võib etikettidele tekkida veidi hallitust. <ul style="list-style-type: none"> <li>■ Eemaldage hallitus jääke jätmata. Puhastage veinipudelid ja vajadusel eemaldage liimaine jäägid.</li> </ul>
<b>Veinipudelite korkidele tekib valge kiht.</b>	Korgid on õhu tõttu oksüdeerunud. <ul style="list-style-type: none"> <li>■ Pühkige kiht kuiva rätikuga ära. Kiht ei mõjuta veini kvaliteeti.</li> </ul>
<b>Hoiatustoon ei kõla, kui seadme uks on pikemat aega lahti.</b>	See ei ole rike. Hoiatustoon on seadistusrežiimis välja lülitatud. Kui soovite helilise märguande taas sisse lülitada: <ul style="list-style-type: none"> <li>■ Puudutage nuppu <i>OK</i>.</li> </ul> <p>Ekraanil kuvatakse 📢.</p> <ul style="list-style-type: none"> <li>■ Minge andurnupu &lt; või &gt; abil sümbolile ⚙️.</li> <li>■ Puudutage nuppu <i>OK</i>.</li> <li>■ Minge andurnupu &lt; või &gt; abil sümbolile 🔔).</li> <li>■ Puudutage nuppu <i>OK</i>.</li> <li>■ Valige andurnuppudega &lt; ja &gt; hoiatus- ja signaaltoonide soovitud helitugevus.</li> <li>■ Puudutage nuppu <i>OK</i>.</li> </ul> <p>Sisselülitatud hoiatus- ja signaaltoonide korral kuvatakse 🔔).</p>
<b>Veinikapi sisemusse tekib kondensaat. Võimalik, et seadme uks ei sulgu korralikult.</b>	Uksetihend on soonest välja libisenud. <ul style="list-style-type: none"> <li>■ Kontrollige, kas uksetihend on soones.</li> </ul> <p>Uksetihend on kahjustunud.</p> <ul style="list-style-type: none"> <li>■ Kontrollige, ega uksetihend ei ole kahjustunud.</li> </ul>
<b>Uksetihend on kahjustunud või tuleb välja vahetada.</b>	Uksetihend on vahetatav tööriistu kasutamata. <ul style="list-style-type: none"> <li>■ Vahetage uksetihend. Seda saab osta edasimüüjalt või klienditeenindusest.</li> </ul>

## Ekraaniteated







Teade	Põhjus ja selle kõrvaldamine
<p>Ekraanil põleb , veinikapp ei jahuta, kuid veinikapi juhtelemendid ja sisevalgustus töötavad.</p>	<p>Messilülitus on sisse lülitatud.</p> <ul style="list-style-type: none"> <li>■ Puudutage nuppu <i>OK</i>.</li> </ul> <p>Ekraanil kuvatakse esmalt Miele, seejärel temperatuurinäitu.</p> <ul style="list-style-type: none"> <li>■ Puudutage nuppu <i>OK</i>.</li> <li>■ Minge andurnupu &lt; või &gt; abil sümbolile .</li> <li>■ Puudutage nuppu <i>OK</i>.</li> </ul> <p>Pärast messilülituse  väljalülitamist lülitub veinikapp välja ja selle peab uuesti sisse lülitama.</p>
<p>Ekraanil ei kuvata midagi. See on tume.</p>	<p>Sabatirežiim  on sisse lülitatud: sisevalgustus on välja lülitatud ja veinikapp jahutab.</p> <ul style="list-style-type: none"> <li>■ Puudutage nuppu <i>OK</i>.</li> </ul> <p>Ekraanil kuvatakse .</p> <ul style="list-style-type: none"> <li>■ Puudutage nuppu <i>OK</i>.</li> </ul> <p>Sisselülitatud sabatirežiimi  korral kuvatakse ekraani ülemises nurgas punkti .</p> <ul style="list-style-type: none"> <li>■ Puudutage nuppu <i>OK</i>.</li> </ul> <p>Väljalülitatud sabatirežiimi  funktsiooni korral kustub punkt ekraani ülemises nurgas.</p> <hr/> <p>Ekraan ei ole veinikapiga õigesti ühendatud.</p> <ul style="list-style-type: none"> <li>■ Kas ukse avanemissuunda ei muudetud õigesti? Kontrollige tagantjärele veel kord pistikühendust veinikapi ja ekraani vahel (vt kaasasolevat paigaldusjuhendit).</li> </ul> <hr/> <p><b>Energiasäästurežiim</b> on sisse lülitatud: kui ekraani mõnda aega ei puudutata, läheb ekraan energiasäästurežiimile ja tumeneb.</p>
<p>Ekraanil põleb , veinikappi ei saa kasutada.</p>	<p>Lukustusfunktsioon on sisse lülitatud</p> <ul style="list-style-type: none"> <li>■ Lülitage veinikapi lukustus lühiajaliselt või lukustusfunktsioon täielikult välja (vt peatüki “Seadistuste kohandamine”).</li> </ul>

## Probleemide kõrvaldamine

Teade	Põhjus ja selle kõrvaldamine
<b>Ekraanil põleb sümbol , lisaks kõlab helisignaali.</b>	<p>Active AirCleani filtri näidik  tuletab meelde, et Active AirCleani filtrit peab vahetama.</p> <ul style="list-style-type: none"><li>■ Vahetage Active AirCleani filter välja (vt peatüki “Puhastamine ja hooldus” jaotist “Active AirCleani filtri vahetamine”) ja kinnitage Active AirCleani filtri vahetus, puudutades nuppu <i>OK</i>.</li></ul> <p>Sümbol  kustub ekraanilt.</p>
<b>Ekraanil põleb , lisaks kõlab hoiatusheli ja sisevalgustus pulseerib.</b>	<p><b>Uksealarm</b> aktiveerus.</p> <ul style="list-style-type: none"><li>■ Puudutage <i>OK</i>.</li></ul> <p>Hoiatusheli lakkab, sümbol  kustub ja sisevalgustus põleb taas pidevalt.</p> <ul style="list-style-type: none"><li>■ Sulgege seadme uks.</li></ul>
<b>Ekraanil põleb , lisaks kõlab hoiatusheli.</b>	<p>Aktiveeriti temperatuurialarm: veinikapi temperatuur on olenevalt seadistatud temperatuurist liiga soe või liiga külm.</p> <p>Selle põhjusteks võivad olla näiteks:</p> <ul style="list-style-type: none"><li>– Seadme ust on sageli avatud.</li><li>– Õhutamise ja õhueemalduse pilud on kinni kaetud.</li><li>– Oli pikem voolukatkestus.</li></ul> <ul style="list-style-type: none"><li>■ Puudutage välja <i>OK</i>.</li></ul> <p>  kustub ja hoiatusheli vaikib.</p> <p>Ekraanil kuvatakse umbes ühe minuti vältel vilkuvana kõige soojem temperatuur, mis seni veinikapis valitses. Seejärel lülitub temperatuurinäidik praegusele temperatuurile.</p> <p>Vilkuvalt temperatuurinäidikult saab varem lahkuda:</p> <ul style="list-style-type: none"><li>■ Puudutage välja <i>OK</i>.</li></ul> <p>Kuvatav kõige soojem temperatuur kustutatakse. Seejärel kuvatakse ekraanil uuesti praegune tegelik temperatuur, mis veinikapis valitseb.</p> <ul style="list-style-type: none"><li>■ Kõrvaldage alarmiseisund.</li></ul>



## Probleemide kõrvaldamine





Teade	Põhjus ja selle kõrvaldamine
<p><b>Ekraanil põleb  ja lisaks kõlab hoiatusheli.</b></p>	<p>Kuvatakse voolukatkestust: veinikapi temperatuur oli viimastel päevadel või tundidel toite- või voolukatkestuse tõttu ajutiselt liiga kõrge.</p> <ul style="list-style-type: none"> <li>■ Puudutage nuppu <i>OK</i>.</li> </ul> <p> kustub ja hoiatusheli lakkab.</p> <p>Ekraanil kuvatakse umbes 1 minuti jooksul vilkuvana kõige kõrgemat temperatuuri, mis oli seni veinikapis. Seejärel lülitub temperatuurinäidik praegusele temperatuurile.</p> <p>Vilkuvalt temperatuurinäidikult saab varem lahkuda:</p> <ul style="list-style-type: none"> <li>■ Puudutage nuppu <i>OK</i>.</li> </ul> <p>Kuvatav kõige soojem temperatuur kustub. Seejärel kuvatakse ekraanil jälle veinikapi praegust tegelikku temperatuuri.</p> <ul style="list-style-type: none"> <li>■ Kõrvaldage alarmi põhjus.</li> </ul>
<p><b>Ekraanil põleb , kuva- da võidakse veateadet F koos numbriga. Lisaks kõlab hoiatussignaal.</b></p>	<p>Tekkinud on tõrge.</p> <ul style="list-style-type: none"> <li>■ Lülitage hoiatusheli välja, puudutades nuppu <i>OK</i>.</li> <li>■ Võtke ühendust klienditeenindusega.</li> </ul> <p>Tõrkest teatamiseks vajate lisaks kuvatavale veakoodile ka oma veinikapi mudelitähist ja tootmisnumbrit. Saate seda teavet  otse ekraanilt vaadata:</p> <ul style="list-style-type: none"> <li>■ Puudutage nuppu <i>OK</i>.</li> </ul> <p>Ekraanil kuvatakse vajalikud seadmeandmed.</p> <ul style="list-style-type: none"> <li>■ Puudutage nuppu <i>OK</i>.</li> <li>■ Muude seadme andmete kuvamiseks liikuge andurnupuga &lt; või &gt; edasi.</li> <li>■ Veinikapi väljalülitamiseks liikuge andurnupu &lt; või &gt; abil sümbolile .</li> <li>■ Infokuvast lahkumiseks minge andurnupu &lt; või &gt; abil sümbolile .</li> <li>■ Puudutage nuppu <i>OK</i>.</li> </ul> <p>Kuvatakse seadmeriket: see teade on alati prioriteetne ning see katkestab igasugused seadistused, mida parajasti teete.</p> <p>Seadmeriket kuvatakse enne ukse- ja / või temperatuurialarmi.</p>

# Probleemide kõrvaldamine

## Sisevalgustus

⚠ Lahtised elektrit juhtivad osad võivad põhjustada elektrilöögi ohtu. Valgustikatte eemaldamisel võite kokku puutuda elektrit juhtivate osadega. Ärge eemaldage valgustikattet. LED-valgusteid tohib lasta remontida ja vahetada eranditult vaid klienditeenindusel.

⚠ LED-valgustusest tingitud vigastuste oht. Valgusti vastab riskiklassile RG 2. Kui kate on katki, võivad silmad viga saada. Katkise lambikatte korral ei tohi vaadata läbi optiliste instrumentide (luup vms) vahetust lähedusest otse valgustisse.

Probleem	Põhjus ja selle kõrvaldamine
<b>Sisevalgustus ei tööta.</b>	Veinikapp pole sisse lülitatud. ■ Lülitage veinikapp sisse.
	Sabatirežiim  on sisse lülitatud: ekraan on tume ja veinikapp jahutab. ■ Puudutage nuppu OK. Ekraanil kuvatakse  . ■ Puudutage nuppu OK.
	Sisselülitatud sabatirežiimi  korral kuvatakse ekraani ülemises nurgas punkt  . ■ Puudutage nuppu OK.
	Väljalülitatud sabatirežiimi  funktsiooni korral kustub punkt ekraani ülemises nurgas.
<b>Sisevalgustus pulseerib.</b>	Sisevalgustus lülitub avatud ukse korral u 15 minuti möödumisel ülekuumenemise tõttu automaatselt välja. Kui põhjus ei ole selles, on tegemist rikkega. ■ Võtke ühendust klienditeenindusega.

## Müra põhjused

Veinikapp põhjustab kasutamise ajal erinevat töömüra. Väikese jahutusvõimsuse korral töötab veinikapp energiat säästvalt, ent kauem. Helitugevus on madalam. Tugeva jahutusvõimsuse korral jahutatakse toiduaineid kiiremini. Helitugevus on kõrgem.

## Probleemide kõrvaldamine

Normaalne müra	Millest see tekib?
Susin, sisin	Külmaaine pritsib jahutuskontuuri.
Mulksumine, korin, pladin	Külmaaine voolab torudes.
Mürin	Veinikapp jahutab.
Klõpsumine	Termostaat lülitab kompressori sisse või välja.
Surin, kohin	Ventilaator töötab.
Nagin	Veinikapis tekib materjali paisumine.
Lõgin	Ventiilid või klapid on aktiivsed.
Lurin (ukseamortisaatoriga veinikapid)	Ukseamortisaatoriga seadme uks avatakse või suletakse.
Arvestage, et kompressori- ja voolumüra külmaringluses on vältimatu.	

Müra	Põhjus ja kõrvaldamine
Vibreerimine, kolisemine, klirisemine	Veinikapp seisab ebatasaselt. Rihtige veinikapp vesiloodi abil tasaseks. Kasutage selleks veinikapi all olevaid seadistusjalgu (oleneb mudelist). <b>Integreeritavate seadmete puhul:</b> alates 140 cm paigaldusnišist: lükake kaasasolevad stabiliseerimissiinid seadme põhja alumisel küljel sisse.
	Veinikapp puudutab teisi mööbliesemeid või seadmeid. Liigutage veinikapp eemale.
	Sahtlid, korvid või paigutuspinnad logisevad või kiiluvad kinni. Kontrollige väljavõetavaid osi ja pange osad uuesti kohale.
	Pudelid või anumad puudutavad üksteist. Liigutage pudelid või anumad üksteisest veidi eemale.
	Transportimise kaablihoidik (oleneb mudelist) ripub veel seadme tagaseinal. Eemaldage transportimise kaablihoidik.

# Klienditeenindus

Aadressilt [www.miele.com/service](http://www.miele.com/service) leiate teavet tõrgete ise kõrvaldamise ja Miele varuosade kohta.

## Kontakt tõrgete korral

Tõrgete korral, mida te ise ei saa kõrvaldada, teavitage nt Miele müügiesindajat või Miele klienditeenindust.

Miele klienditeeninduse saate tellida veebis aadressil [www.miele.com/service](http://www.miele.com/service).

Miele klienditeeninduse kontaktandmed leiate selle dokumendi lõpust.

Klienditeenindus vajab mudelitähist ja seerianumbrit (Fabr. / SN / Nr.). Mõlemad andmed leiate külmutusseadme sees olevalt tüübisildilt või sõltuvalt mudelist seadistusrežiimis info **i** alt.

## Andmebaas EPREL

Alates 1. märtsist 2021 on teave energiamärgise ja ökodisaini nõuete kohta saadaval energiamärgisega toodete Euroopa andmebaasis (EPREL). Toodete andmebaasi leiate lingilt <https://eprel.ec.europa.eu/>. Siin tuleb sisestada mudelitähis.

Mudelitähise leiate külmutusseadme sees olevalt tüübisildilt või sõltuvalt mudelist seadistusrežiimis info **i** alt.

<b>Miele</b>			
XXXXXX		Nr. XX/XXXXXXXXXX.	
<small>WEINTEMPERSCHRANK-UNTERTISCHMODELL MULTI-TEMPÉRATURE WINE STORAGE CABINET UNDERCOUNTER TOP ARMOIRE DE MISE EN TEMP. DES VINS MO. ENCASTRABLE SOUS PLAN ARMARIO P. ACONDICIONAM.TTO. VINGHARDEN POTREBAJO EN CUBERA BRITISH TEMPERATURERISERWÄRER</small>			
<small>Klasse/Class Classe/Clase SN-ST</small>	<small>Ap-Typ/AP-Type AP-Type/AP-Tipo</small>	<small>Enultitähis/Gross Capacity Volume Enul/Capacità Bruta</small>	<small>Seeliku võimekoefitsient/Freezing Capacity Pouvoir de Congel./Capac. Congeladora</small>
		XXX I	
<small>Nüübitähis Net Capacity Volume U e Capac. Util</small>	<small>Gas / K / G / WINE / KALT Tot / R / F / WINE / CHILL Tot / R / F / C / WINE / CHILL</small>		<b>R600a: XXg</b>

## Garantii

Garantiaeg on 2 aastat.

Lisateavet leiate kaasasolevast garantiitingimuste kirjeldusest.

## Paigalduskoht

 Tule- ja kahjustusohu soojust eritavate seadmete tõttu.

Soojust eritavad seadmed võivad süttida ja veinikapi põlema süüdata. Toitejuhe ei tohi soojusallikatega kokupuutesse sattuda.

Ärge asetage veinikapi peale soojust eritavaid seadmeid, nagu miniküpsetusahjusid, topelt-pliidiplaate või röstereid.

 Lahtised leegid põhjustavad tulekahju ja kahjustuste ohtu.

Lahtised leegid võivad veinikapi süüdata.

Hoidke lahtiseid leeke, nt küünalt veinikapist kaugemal.

 Põlengute ja kahjustuste oht ebaõige paigalduse tõttu.

Kui toitepistik ja toitejuhtmed puudutavad veinikapi tagakülge, siis võivad toitepistik ja toitejuhtmed vibratsiooni tõttu kahjustada saada ja lühise põhjustada.

Toitepistik või toitejuhtmed ei tohi veinikappi puudutada.

Toitejuhtmed ei tohi millegi vahele kinni kiiluda ega kahjustada saada.

Ärge ühendage selle veinikapi tagakülje piirkonnas pistikupesadesse muid seadmeid.

Ärge paigutage tagakülje piirkonda ega kasutage seal harupistikupesi, pikendusjuhtmeid ega teisi elektroonikaseadmeid (nt halogeentrafosid).

Sobiv on kuiv ja hästi õhutatav ruum.

Paigalduskoha pörand peab olema horisontaalne ja tasane ning sellel peab olema sama kõrgus kui ümbritseval pörandal.

 Kahjustuste oht suure õhuniiskuse tõttu.

Suure õhuniiskuse korral võib kondensaat veinikapi välispindadele sadestuda.

Kondensaat võib seadme välisseintel korrosiooni põhjustada.

Pange veinikapp üles kuiva ja / või klimatiseeritud ning piisava õhutusega ruumi.

Tagage pärast paigaldamist / ülespanemist, et seadme uks (uksed) sulguks / sulguksid õigesti ning et veinikapp oleks paigaldatud / üles pandud kirjeldatud viisil. Näidatud õhutusava-dest peab kinni pidama.

Arvestage paigalduskoha valikul, et veinikapi energiakulu tõuseb, kui veinikapp paigaldatakse küttekeha, pliidi või mõne muu soojusallika vahetusse lähedusse. Vältige otsest päikesekiirgust. Kõrgem ümbritsev temperatuur suurendab energiakulu, kuna kompressor töötab kauem.

# Paigaldamine

## Kliimaklass

Veinikapp on ette nähtud kasutamiseks teatud kliimaklassis (ümbritseva temperatuuri vahemikus), mille piiridest tuleb kinni pidada. Kliimaklass on toodud veinikapi sisemuses oleval tüübisildil.

Kliimaklass	Ümbritsev temperatuur
SN	10 kuni 32 °C
N	16 kuni 32 °C
ST	16 kuni 38 °C
T	16 kuni 43 °C
SN-ST	10 kuni 38 °C
SN-T	10 kuni 43 °C

Madalam ümbritsev temperatuur põhjustab kompressori pikemat seisuaega, nii et veinikapp ei suuda teatud tingimustel vajalikku temperatuuri säilitada.

## Nõuded õhu juurde- ja äravoolule

 Ebapiisav õhutus võib põhjustada tule- ja kahjustusohtu.

Kui veinikapi õhutus ei ole piisav, käivitub kompressor sagedamini ja töötab pikema aja vältel. See suurendab energiakulu ning kompressori töötemperatuuri, mis omakorda võib kompressorit kahjustada.

Jälgige, et veinikapi juures oleks tagatud piisav õhutus.

Pidage õhutusavade etteantud suurustest kindlasti kinni.

Õhutusavasid ei tohi kinni katta ega nende ette midagi asetada.

Lisaks peab neid regulaarselt tolmust puhastama.

Veinikapi tagaküljel õhk soojeneb. Seejärel peab olema tagatud laitmatu õhu juhtimine (vt jaotist “Seadme mõõtmised”)

## Mitme veinikapi / külmutusseadme paigaldus

 Kondensaad seadme välisseintel võib põhjustada kahjustusohtu.

Suure õhuniiskuse korral võib kondensaad langeda veinikappide välispindade vahele ja põhjustada korrosiooni.

Ärge mitte kunagi paigaldage **ühtegi** veinikappi teiste veinikappide / külmutusseadmetega **vahetult** kõrvuti.

Veinikappide / külmutusseadmete vahele peab jääma vähemalt 70 mm vahe.

## Ukse avanemissuuna muutmine

Veinikapp tarnitakse ukse avanemissuunaga paremale. Kui vajalik on avanemissuund vasakule, siis peab ukse avanemissuuna vahetama.

**Nõuanne.** Selleks et seadme ust ja põrandat ukse avanemissuuna vahetuse ajal kahjustuste eest kaitsta, laotage veinikapi ette põrandale mõni sobiv alusmaterjal.

⚠ Vigastus- ja kahjustusoht elektrit juhtivate detailide tõttu.

Ukse avanemissuuna muutmisel puutute kokku elektrit juhtivate detailidega.

Enne ukse avanemissuuna muutmist tõmmake toitepistik välja.

⚠ Vigastus- ja kahjustusoht ukse suure raskuse tõttu.

Kui ukse avanemissuunda vahetatakse üksinda, on suurem vigastus- ja kahjustusoht.

Ukse avanemissuuna vahetamiseks on vaja tingimata teise isiku abi.

📄 Vahetage ukse avanemissuunad kooskõlas montaažijuhendile (vt QR-koodi).



Materjali nr 12350140

## Veinikapi paigaldamine

⚠ Veinikapi ümberkukkumine võib põhjustada vigastus- ja kahjustusohutu.

Kui veinikappi paigaldatakse üksinda, on suurem vigastus- ja kahjustusoht. Paigaldage veinikapp kindlasti koos abilisega.

⚠ Seadme ukse kahjustusoht pörmumise tõttu.

Seadme uks võib vastu ruumiseina pörgata ja seetõttu kahjustada saada. Kaitske seadme uksi kokkupõrgete eest, nt kasutage ruumiseinal vildist stoppereid.

⚠ Põranda kahjustamise oht.

Veinikapi liigutamine võib põhjustada põrandal kahjustusi.

Liigutage veinikappi õrnadel pindadel ettevaatlikult.

Paigalduse lihtsustamiseks asuvad veinikapi tagaküljel üleval transpordikäepidemed ja all transpordirullikud.

**Nõuanne.** Paigaldage veinikapp vaid tühjana.

- Paigutage veinikapp juba praegu ettenähtud paigalduskohale võimalikult lähedale.
- Ühendage veinikapp elektrivõrku, nagu on kirjeldatud peatüki "Paigaldamine" jaotises "Elektriühendus".
- Viige veinikapp ettevaatlikult selle jaoks ettenähtud paigalduskohta.

# Paigaldamine

## Veinikapi rihtimine

⚠ Põranda ebatasasuste põhjustatud kahjustusoht.

Kui põranda ebatasasusi ei saa reguleeritavate jalgade abil välja rihtida, võib see põhjustada deformatsioone seadme korpusel. Võimalik, et seadme uks ei sulgu sellisel juhul korralikult.

Kompenseerige põranda ebatasasused reguleeritavate jalgadega.

⚠ Reguleeritava jala kõrguse asjatundmatu reguleerimine võib põhjustada vigastus- ja kahjustusohtu.

Kui reguleeritav jalg keeratakse liiga välja, võib reguleeritava jala alumine osa lahti tulla. Veinikapp võib ümber minna.

Ärge keerake reguleeritavat jalga liiga välja.

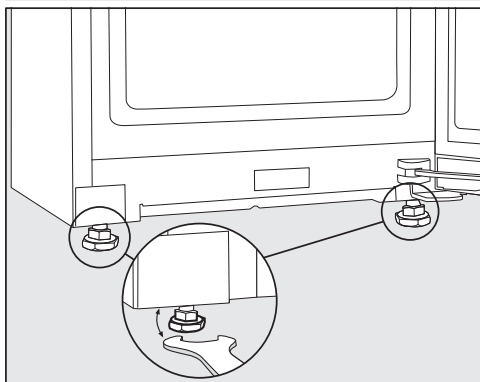

- Rihtige veinikapp eesmistest reguleeritavatest jalgadest kaasasoleva harkvõtme abil välja.

**Nõuanne.** Kasutage veinikapi rihtimiseks vesiloodi.



## Seadme mõõtmed

### Paigaldusmõõtmed / pealtvaade

Kõik mõõdud on millimeetrites.

Veinikapi õige talitlus on tagatud, kui õhutusavade ettenähtud ristlõiked hoitakse vabana.

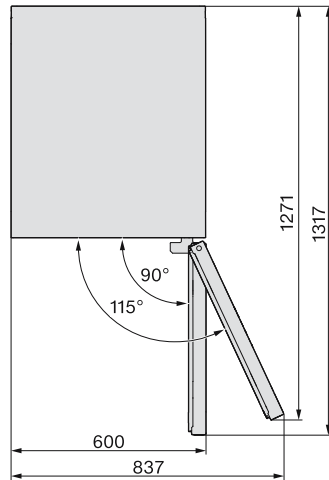
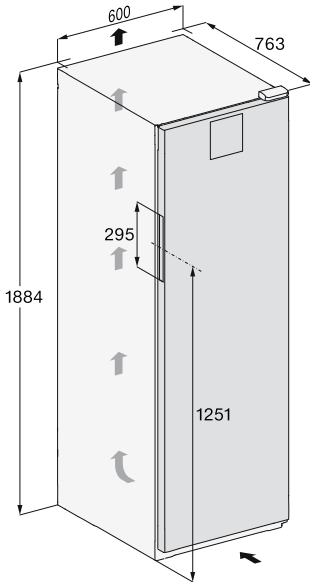

# Paigaldamine

---

## Ühendused

Kõik mõõdud on millimeetrites.

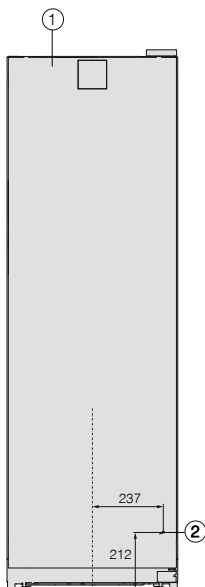

① Eestvaade

② Toitejuhe, pikkus = 2000 mm

Pikem toitejuhe on saadaval Miele klienditeeninduses.

## Elektriühendus

Veinikappi tohib ühendada vaid kaasasoleva toitejuhtme abil kaitsemaandusega seinakontakti.

Paigaldage veinikapp nii, et pistikupesa oleks vabalt ligipääsetav. Kui pistikupesa ei ole vabalt ligipääsetav, veenduge, et iga pooluse jaoks oleks olemas lahkliiti.

**⚠ Ülekuumenemisest tingitud tuleoht.**

Veinikapi kasutamine harupesade või pikendusjuhtmetega võib põhjustada juhtme ülekoormust.

Ohutuse huvides ärge kasutage harupesi ega pikendusjuhtmeid.

Elektrivõrk peab vastama standardile VDE 0100.

Ohutuse huvides soovitame kasutada maja elektrisüsteemis veinikapi elektriühenduse loomiseks  tüüpi rikkevoolukaitselülitit (RCD).

Kahjustunud toitejuhet tohib asendada ainult sama tüüpi spetsiaalse toitejuhtmega (saadaval Miele klienditeeninduses). Ohutuse huvides tohib vahetustõid teha ainult kvalifitseeritud spetsialist või Miele klienditeenindus.

Teave volutarbe ja vastava kaitsme kohta on toodud käesolevas kasutusjuhendis ja tüübisildil. Võrrelge neid andmeid kohapealse elektriühenduse andmetega. Kahtluse korral küsige nõu elektrikult.

Võimalik on ajutine või pidev kasutamine autonoomse või võrguga mittesünkroonse energiarustussüsteemiga (nt minivõrgud, varusüsteemid). Kasutamise eeltingimus on, et energiarustussüsteem vastab standardi EN 50160 või võrreldava standardi nõuetele.

Elektrisüsteemi ja selles Miele seadmes ette nähtud kaitsemeetmete funktsioon

ja tööviis peavad ka minivõrgus või võrguga mittesünkroonse kasutamise korral olema tagatud või need tuleb paigaldises asendada võrreldavate meetmetega. Seda kirjeldatakse näiteks VDE-AR-E 2510-2 ajakohases väljaandes.

## Ühendusmõõdud

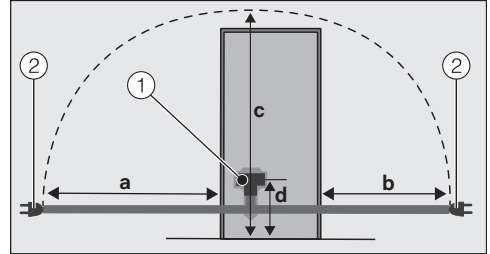

Külmutusseadme / veinikapi tagakülg

① seadme pistik

② toitepistik

a	b	c	d
1800 mm	1400 mm	2100 mm	200 mm

## Veinikapi ühendamine

■ Ühendage seadme pistik.

Jälgige, et seadme pistik kinnituks korralikult.

■ Ühendage veinikapi toitepistik pistikupessa.

Veinikapp on nüüd elektrivõrku ühendatud.

# Vastavusdeklaratsioon

---

Käesolevaga kinnitab Miele, et see veinikapp vastab direktiivile 2014/53/EL.

ELi vastavusdeklaratsiooni täielik tekst on saadaval ühel järgmistest internetiaadressidest:

- tooted, allalaadimine, aadressil [www.miele.ee](http://www.miele.ee)
- teenindus, teabenõue, kasutusjuhendid, aadressil [www.miele.ee/majapidamine/teabenoue-385.htm](http://www.miele.ee/majapidamine/teabenoue-385.htm), vajalik esitada toote nimetus või tootmisnumber

Sagedusriba	2,4000 GHz – 2,4835 GHz
-------------	----------------------------

Maksimaalne saatevõimsus < 100 mW

## Autoriõigused ja litsentsid

---

Kommunikatsioonimooduli käsitsemiseks ja juhtimiseks kasutab Miele isiklikku või kolmandate isikute tarkvara, mis ei kuulu avatud lähtekoodiga tarkvara litsentsitingimuse kohaldamisalasse. See tarkvara / need tarkvarakomponendid on kaitstud autoriõigusega. Järgida tuleb Miele ja kolmandate isikute autoriõigusi.

Peale selle sisaldab seadmesse integreeritud kommunikatsioonimoodul tarkvarakomponente, mis antakse edasi avatud lähtekoodiga tarkvara litsentsitingimustel. Sisalduvad avatud lähtekoodiga komponendid ja nendega seotud autoriõiguse alased märkused, vastavad kehtivad litsentsitingimuste koopiad, samuti vajaduse korral muu info saate avada seadmes lokaalselt IP alusel veebibrauseris ([http\[s\]://<ip-aadress>/Licenses](http[s]://<ip-aadress>/Licenses)). Seal kirjeldatud avatud lähtekoodiga tarkvara litsentsitingimuste vastutus- ja garantiitingimused kehtivad üksnes asjaomaste õiguste omanike kohta.

# Garantii

---

Miele Eesti tagab ostjale – lisaks tema seaduslikele garantiikohustusnõuetele müüja suhtes ning neid piiramata – nõude järgmisele garantiikohustusele uute seadmete osas:

## I Garantii kestus ja algus

1. Garantii antakse järgmiseks ajaks:
  - a) 24 kuud majapidamisseadmetele nende otstarbekohase kasutamise korral
  - b) 12 kuud professionaalsetele seadmetele nende otstarbekohase kasutamise korral
2. Garantii periood algab seadme müügikviitungil olevast kuupäevast.

Garantiitoimingud ja garantiist tulenevad asendustarned ei pikenda garantiiaega.

## II Garantii tingimused

1. Seade osteti volitatud edasimüüjalt või otse liikmesriigis, Šveitsis või Norras ning seda kasutatakse samuti nimetatud piirkonnas.
2. Klienditeeninduse tehnika nõudmisel esitatakse garantiitõend (müügikviitung või täidetud garantiikaart).

## III Garantii sisu ja ulatus

1. Seadmel esinevad puudused kõrvaldatakse sobiva aja jooksul asjassepuutuvate osade tasuta remondi või asendamise teel. Selleks vajalikud kulud, nagu transpordi-, saatmis-, töö- ja varuosade kulud kannab Miele Eesti. Asendatud osad või seadmed antakse Miele Eesti omandusse.
2. Garantii ei hõlma selle alla mittekuuluvaid kahjunõudeid Miele Eesti vastu, välja arvatud juhul, kui Miele Eesti lepinguline volitatud klienditeenindus tegutseb ettekatsetult või selgelt hooletult.
3. Garantii ei hõlma kulutarvikute ja lisatarvikute tarnet.

## IV Garantii piirangud

Garantii ei hõlma puudusi või rikkeid, mis on põhjustatud järgmistel asjaoludel.

1. Puudulik ülesseadmine või paigaldamine, nt kehtivate ettevaatusabinõude või kirjalike kasutus-, paigaldus- ja montaažijuhiste mittejärgimine.
2. Mitteotstarbekohane kasutamine ja asjatundmatu kasutamine või koormamine, nt sobimatute pesu- või loputusvahendite või kemikaalide kasutamine.
3. Mõnes muus liikmesriigis, Šveitsis või Norras ostetud seadet ei ole erinevate tehniliste andmete tõttu võimalik kasutada või on seda võimalik kasutada ainult piirangutega.
4. Välismõjud, nt transpordikahjud, löögi või kukumise tagajärjel tekkinud kahju, ilmastiku või muude loodusjõudude põhjustatud kahjud.
5. Remonttöid ja muudatusi on teinud isikud, keda ei ole Miele nendeks teenindustöödeks koolitanud ja volitanud.
6. Kasutatud on varuosi, mis ei ole Miele originaalvaruosad ega Miele lubatud tarvikud.
7. Klaasi purunemine või defektsed hõõglambid.
8. Voolu- ja pingekõikumised, mis jäävad väljapoole tootja lubatud vahemikku.
9. Kasutusjuhendis kirjeldatud hooldus- ja puhastustoimingute eiramine.

## V Andmekaitse

Isikuandmeid kasutatakse ainult lepingupõhiseks menetluseks ning võimalikeks garantiitoiminguteks vastavalt andmekaitse seadusega sätestatud nõuetele.



Saksamaa - Miele & Cie. KG, Carl-Miele-Straße 29, 33332 Gütersloh

KWT 4584 ...

et-EE

M.-Nr. 12 585 860 / 02 / 002