



## Пайдалану нұсқаулықтары Тоңазытқыш

















Өзіңізді қорғау үшін және құралдың зақымдалуын алдын алу үшін құралды алғаш орнату, монтаждау және пайдалану алдында пайдалану және монтаждау нұсқаулығын міндетті түрде оқыңыз.

# Мазмұны

---

<b>Ескерту және қауіпсіздік нұсқаулықтары</b> .....	<b>4</b>
<b>Қоршаған ортаға қамқорлық</b> .....	<b>13</b>
<b>Орнату</b> .....	<b>14</b>
Орнату орны .....	14
Side-by-side комбинациясы .....	15
Климаттық ауқым .....	15
Желдету .....	16
Есіктің топсасын ауыстыру .....	16
Жиһаз есігінің панелі .....	16
Көлденең және тік саңылаулар .....	16
Жиһаз есігінің салмағы .....	18
Құрылғы есігінің ашылу бұрышын шектеу .....	18
Ендіру өлшемдері .....	19
Жоғары блок/бүйірлік көріністе орнату .....	19
Қосылымдар және желдету .....	20
Электрлік қосылым .....	21
<b>Энергия үнемдеу</b> .....	<b>23</b>
<b>Құрылғы нұсқаулығы</b> .....	<b>24</b>
Бастау дисплейі бар басқару панелі .....	26
Settings (Параметрлер) режимі  .....	26
Параметрлер режимінде қажетті функцияны таңдау  .....	29
Ішкі сөрелерін реттеу .....	30
Есік сәресін/бөтелке сәресін жылжыту .....	30
Ажырамалы сөрені жылжыту .....	30
Ажырамалы сөрені жылжыту .....	30
Реттелмелі сөрелерді жылжыту .....	30
Бөтелке қойғышын жылжыту .....	31
Пісіру науасына арналған кеңістік .....	31
Көмір сүзгілерін жылжыту .....	31
Керек-жарақтар .....	32
Жұмыртқа науаларын қыстыру .....	32
Бөтелке ұстағышты реттеу немесе алу .....	32
Қосымша керек-жарақтар .....	32
<b>Қосу және өшіру</b> .....	<b>34</b>
Алғаш рет пайдалану алдында .....	34
Тоңазытқыш құрылғысын қосу .....	34
Тоңазытқыш құрылғыны қосу .....	34
Тоңазытқыш құрылғыны өшіру .....	34
Ұзақ уақыт бойы өшіру .....	34
<b>Дұрыс температура</b> .....	<b>35</b>
Температура дисплейі .....	35
Температураны орнату .....	35
Ықтимал температура параметрлері .....	35

<b>Super cool және DynaCool режимін пайдалану</b> .....	<b>36</b>
DynaCool  режимін қосу және өшіру .....	37
<b>Қосымша параметрлерді таңдау</b> .....	<b>38</b>
Өртүрлі параметрлердің түсіндірмелері .....	38
Сауық кеш режимі  .....	38
Демалыс режимі  .....	38
 /  құлыптау функциясын қосу .....	38
Шаббат режимі  .....	39
Есік дабылы  іске қосылғанға дейінгі уақытты өзгерту .....	40
Miele@home .....	40
 /  дабылдар мен дыбыстық сигналдардың дыбыс деңгейін баптау ....	42
Дисплей жарықтығын реттеу  .....	42
Демо режимін өшіру  .....	42
Параметрлерді әдепкі параметрлеріне қайтару  .....	43
Ақпарат  .....	43
Көміртекті сүзгісін өзгерту индикаторы  .....	43
Тазалау режимі  .....	43
<b>Тағамды тоңазытқыш аймағына сақтау</b> .....	<b>46</b>
Өртүрлі сақтау аймақтары .....	46
Тамақты дұрыс сақтау .....	47
<b>Тағамды DailyFresh тартпасында сақтау</b> .....	<b>48</b>
<b>Еріту</b> .....	<b>50</b>
<b>Тазалау және күтім жасау</b> .....	<b>51</b>
Тазалау құралдары .....	51
Тоңазытқыш құрылғысын тазалауға дайындау .....	51
Құрылғының ішкі жағын тазалау .....	52
Керек-жарақтарды қолмен немесе ыдыс жуғышта тазалау .....	52
Тазалау үшін керек-жарақтарды алу және бөлшектеу .....	53
Есіктің тығыздағышын тазалау .....	55
Желдету саңылауларын тазалау .....	55
Тазалап болғаннан кейін .....	55
<b>Ақауларды жою</b> .....	<b>56</b>
<b>Қызмет көрсету</b> .....	<b>62</b>
Ақаулық шыққан жағдайда хабарласу .....	62
EPREL дерекқоры .....	62
Кепілдік .....	63
Сәйкестік құжаттары .....	63
<b>Ақпарат</b> .....	<b>64</b>
Авторлық құқықтар және лицензиялар .....	64
<b>Кепілдік шарттары</b> .....	<b>65</b>
<b>Miele туралы байланыс ақпараты</b> .....	<b>67</b>

## Ескерту және қауіпсіздік нұсқаулықтары

Бұл тоңазытқыш құрылғысы ағымдағы қауіпсіздік талаптарына сәйкес. Дегенмен, дұрыс пайдаланбау жарақаттануға және материалдық зиянға әкелуі мүмкін.

Тоңазытқыш құрылғысын алғаш рет қолданар алдында пайдалану және орнату нұсқауларын мұқият оқып шығыңыз. Олар қауіпсіздік, орнату, пайдалану және техникалық қызмет көрсету туралы маңызды ақпаратты қамтиды. Бұл өзіңізді жарақаттап және тоңазытқыш құрылғысын зақымдап алмау үшін жасалады.

Miele компаниясы IEC 60335–1 стандартына сәйкес тоңазытқыш құрылғысын орнату бөліміндегі барлық ақпаратты, сондай-ақ қауіпсіздік нұсқауларды мен ескертулерді оқып шығуды және орындауды қатаң түрде ұсынады.

Miele компаниясы осы нұсқауларды сақтамау салдарынан болатын жарақаттар мен зақымға жауапты болмайды.

Осы пайдалану және орнату нұсқауларын қауіпсіз орында сақтап, болашақ иелеріне беріңіз.

### Дұрыс қолдану

► Бұл тоңазытқыш құрылғысы үйде және соған ұқсас орталарда, мысалы

— дүкендерде, кеңселерде және ұқсас жұмыс орындарында

— қонақүйлерде, мотельдерде, төсек және таңғы астарда және

басқа да әдеттегі үй жағдайларында қонақтарға пайдалану үшін қажет.

Бұл тоңазытқыш құрылғысы сыртта пайдалануға арналмаған.

► Тоңазытқыш құрылғысы тұрмыстық мақсатта тек тамақ пен сусындарды салқындату және сақтау үшін арналған.

Тоңазытқыш құрылғысы тамақты мұздатуға жарамайды.

Кез келген басқа пайдалануға рұқсат етілмейді.

► Бұл тоңазытқыш құрылғысы суыққа қарсы препараттарды, қан плазмасын, зертханалық өнімдерді немесе медициналық құрылғылар туралы директивада қамтылған ұқсас заттарды немесе өнімдерді сақтауға немесе қоюға жарамайды. Осы секілді мақсаттарда тоңазытқыш құрылғысын дұрыс пайдаланбау сақталған заттардың нашарлауына әкелуі мүмкін. Жарылыс қаупі бар жерлерде де тоңазытқыш құрылғысын пайдалануға жарамсыз.

Құрылғыны дұрыс пайдаланбаудан болған зақымдалу үшін Miele компаниясы жауапты болмайды.

► Құрылғыны физикалық, сезу не ойлау мүмкіндіктері шектеулі және тәжірибесі не білімі жетпейтін адамдар тек бақылаумен немесе қауіпсіз пайдалану жолын көрсетіп пайдалануы керек және дұрыс емес жұмыс реттерін түсініп анықтаңыз.

### **Балалар қауіпсіздігі**

► 8 жасқа дейінгі балалар, егер олар үнемі қадағаланбаса, тоңазытқыш құрылғысынан аулақ болуы керек.

► 8 және одан үлкен жастағы балалар тоңазытқыш құрылғысын қауіпсіз жолымен пайдалану әдісін біліп, дұрыс емес қолдану салдарымен танысқан жағдайда ғана ересектердің бақылауынсыз пайдалана алады.

► Балаларға құрылғыны қадағалаусыз тазалауға немесе күтім жасауға рұқсат етілмеуі керек.

► Тоңазытқыш құрылғысының жанындағы балаларды бақылаңыз және олардың онымен ойнауына мүмкіндік бермеңіз.

► Тұншығу қаупі бар! Ойын барысында балалар қаптамаға шатасып қалуы (мысалы, полиэтилен үлдіріне) немесе оны басына орауы мүмкін, бұл тұншығу қаупін тудырады. Қаптама материалын балалардың қолы жетпейтін жерде сақтаңыз.

### **Техникалық қауіпсіздік**

► Ағып кету бойынша хладагент контуры тексерілді. Хладагент құрылғысы заңды қауіпсіздік талаптарына және тиісті ЕО директивасына сәйкес келеді.

## Ескерту және қауіпсіздік нұсқаулықтары

---



Егер салқындату контуры зақымдалған болса, хладагент пен май ағып, тұтануы мүмкін.

► Ескерту: өрт қаупі/жанғыш материалдар. Бұл таңба компрессорда орналасқан және жанғыш материалдарды көрсетеді. Бұл жапсырманы алып тастамаңыз.

Құрылғының ішіндегі хладагент (деректер тақтасындағы мәліметтер) экологиялық таза, бірақ тез тұтанғыш болып келеді. Бұл хладагентті пайдалану, кейде құрылғыдағы шу деңгейін көтере түседі. Компрессордың шуынан басқа, салқындату тізбегінің айналасындағы хладагенттің ағып жатқанын ести аласыз. Өкінішке орай, мұны болдырмауға болмайды, бірақ бұл тоңазытқыш құрылғысының жұмысына әсер етпейді.

Тоңазытқыш құрылғысын тасымалдау және орнату кезінде салқындату тізбегінің бірде бір бөлігі зақымдалмағанына көз жеткізіңіз. Хладагенттің шашырауы көзді зақымдауы және ағып жатқан салқындатқыш тұтандыруы мүмкін.

Зақым болған жағдайда:

- Ашық жалыннан немесе ұшқын тудыратын кез келген нәрседен аулақ болыңыз.
- Тоңазытқыш құрылғысын негізгі электр тогынан ажыратыңыз.
- Тоңазытқыш құрылғысы орнатылған бөлмені бірнеше минутқа желдетіп алыңыз.
- Miele тұтынушыға қызмет көрсету бөліміне хабарласыңыз.

► Хладагент тоңазытқыш құрылғысында көп болған сайын, оны соғұрлым үлкен бөлмеге орнату керек болады. Ағып кететін болса, құрылғы шағын бөлмеде орналасса, жанғыш газ/ауа қоспасының жиналу қаупі бар. Әрбір 8 г хладагент үшін кемінде 1 м<sup>3</sup> бөлме кеңістігі қажет. Тоңазытқыш құрылғысындағы хладагент мөлшері құрылғыдағы деректер тақтасында көрсетілген.

► Құрылғының зақымдалу қаупін болдырмау үшін оны деректер тақтасындағы қосылым деректерінің (сақтандырғыш көрсеткіші, жиілік және кернеу) тұрмыстық қуатқа сәйкес келетініне көз жеткізіңіз.

Құрылғыны қоспас бұрын, бұл жағдайдың бар-жоғын тексеріңіз. Күдіктенген жағдайда білікті электр маманымен ақылдасыңыз.

## Ескерту және қауіпсіздік нұсқаулықтары

► Бұл құрылғының электр қауіпсіздігін тек дұрыс жерге қосу арқылы қамтамасыз етуге болады. Осы стандартты қауіпсіздік талабын ұстанған дұрыс. Кез келген күмән пайда болса, электрлік қондырғыны білікті электр маманына тексертіңіз.

► Дербес электр қуат көзі жүйесінде немесе негізгі электр желісімен синхрондалмаған электр қуат көзі жүйесінде (мысалы, оқшауланған желілер, резервтік жүйелер) уақытша немесе тұрақты түрде пайдалануға болады. Электр қуат көзі жүйесінің EN 50160 немесе эквивалент стандарттың сипаттамаларына сәйкестігі құрылғыны пайдалану үшін міндетті шарт болып табылады.

Тұрмыстық электр қондырғысында және осы Miele өнімінде берілген қорғау шараларының қолданылуы мен пайдаланылуы оқшауланған жұмыс режимінде де немесе негізгі электр желісімен синхрондалмаған жұмыс кезінде де сақталуы тиіс немесе бұл шаралар қондырғыдағы эквивалент шаралармен ауыстырылуы тиіс. Мысалы, BS OHSAS 18001–2 ISO 45001 стандартының ағымдағы нұсқасында сипатталған сияқты.

► Берілген электрлік қосылым кабелі зақымдалған болса, пайдаланушыға қауіп төндірмеу үшін оны тек түпнұсқалы қосалқы бөлшегімен ауыстыру керек. Miele компаниясы құрылғының қауіпсіздігіне Miele түпнұсқалы бөлшектері пайдаланылған кезде ғана кепілдік бере алады. Қауіпсіздік мақсатында осындай ауыстыру жұмысын тек білікті маман немесе Miele компаниясының тұтынушыларға қызмет көрсету бөлімі орындай алады.

► Көп розеткалы адаптер немесе ұзартқыш сым арқылы тоңазытқыш құрылғысын электр розеткасына қоспаңыз. Олар өрт қаупін тудырады және құрылғының қажетті қауіпсіздігіне кепілдік бермейді.

► Электр компоненттеріндегі немесе электр желісінің қосылым кабеліндегі ылғал қысқа тұйықталуды тудыруы мүмкін. Сол себепті бұл тоңазытқыш құрылғысын ылғалданатын жерлерде (мысалы, гаражда немесе қосалқы бөлмеде) пайдаланбаңыз.

► Бұл құрылғы стационарлық емес орында пайдаланылмауы қажет (мысалы, кемеде).

► Зақымдалған құрылғыны пайдаланбаңыз. Бұл қауіпті болуы мүмкін. Құрылғыда көзге көрінетін зақым белгілері бар-жоғын тексеріңіз.

## Ескерту және қауіпсіздік нұсқаулықтары

---

- ▶ Қауіпсіздік мақсатында бұл тоңазытқыш құрылғысын тек ендірілген соң пайдалануға болады.
- ▶ Орнату, техникалық қызмет көрсету және жөндеу кезінде құрылғыны электр тогынан оқшаулау керек.
- ▶ Рұқсатсыз орнату, техникалық қызмет көрсету және жөндеу пайдаланушыға айтарлықтай қауіп төндіруі мүмкін. Орнату, техникалық қызмет көрсету және жөндеу жұмыстарын тек Miele қызмет көрсетуші маманы орындауы керек.
- ▶ Құрылғының кепілдік мерзімі өтпесе, жөндеу жұмыстарын тек Miele компаниясының уәкілетті қызмет көрсетуші маманы орындауы керек. Әйтпесе кепілдік жарамсыз болып қалады.
- ▶ Ақауы бар құрамдастарды тек түпнұсқалы Miele қосалқы бөлшектерімен ауыстыру керек. Miele компаниясы Miele ауыстырылатын бөлшектері пайдаланылған кезде құрылғының қауіпсіздік стандарттарына ғана кепілдік беруі мүмкін.
- ▶ Тоңазытқыш құрылғысы белгілі бір жағдайларда (мысалы, температура, ылғалдылық, химиялық кедергі, абразивті тозуға кедергі және діріл) қолданылатын арнайы шаммен жабдықталған. Осы шамды тек өз мақсатында пайдалану керек. Бұл шам бөлмеге жарық түсіруге арналмаған. Шамдарды ауыстыру үшін Miele компаниясының қызмет көрсетуші маманына немесе Miele компаниясының тұтынушыларға қызмет көрсету бөліміне жүгіну керек. Бұл тоңазытқыш құрылғысында ең аз дегенде энергияны үнемдеудің F класына жататын бірнеше жарық көздері бар.

### Дұрыс орнату

- ▶ Тоңазытқыш құрылғысын орнатқан кезде міндетті түрде онымен бірге берілген орнату нұсқаулығына сәйкес орындаңыз.
- ▶ Тоңазытқыш құрылғысын тасымалдау және орнату кезінде әрқашан қорғаныс қолғаптарын киіңіз.
- ▶ Тоңазытқыш құрылғысын орнату үшін екі адам қажет.
- ▶ Есіктің топсасын (қажет болса) құрылғымен бірге берілген орнату нұсқауларында сипатталғандай өзгертіңіз.
- ▶ Тоңазытқыш құрылғысын тек тегіс және біркелкі еденде орналасқан берік, төртбұрышты және тегіс шкафқа орнатыңыз.



### Дұрыс пайдалану

▶ Тоңазытқыш құрылғысы қоршаған ортаның белгілі бір температурасында (климаттық ауқымда) пайдалануға арналған. Оған арналмаған қоршаған орта температурасында пайдаланбаңыз. Климаттық ауқым тоңазытқыш құрылғысының ішкі шкафындағы деректер тақтасында көрсетілген. Қоршаған орта температурасының төмен болуы компрессордың ұзақ уақыт бойы өшіп қалуына әкеледі, яғни тоңазытқыш құрылғысы кейбір жағдайларда қажетті температураны сақтай алмайды.

▶ Ауа саңылауларын жаппаңыз немесе бітеп тастамаңыз, себебі бұл құрылғының тиімділігін нашарлатып, электр қуаты тұтынысын арттырады және компоненттерге зақым келтіруі мүмкін.

▶ Құрамында май немесе майы көп тағам құрылғыда немесе есікте сақталса, оның пластмасса бөлшектеріне тиіп кетпеуін қадағалаңыз, бұл пластмассаның жарылуына немесе сынуына әкелуі мүмкін.

▶ Өрт және жарылыс қаупі. Жарылғыш заттарды шарапты тоңазытқыш құрылғысында немесе құрамында зымыран отыны бар кез келген өнімдерде (мысалы, бүріккіш банкаларда) сақтамаңыз. Электр компоненттері газ жанғыш қоспаларының тұтануына әкелуі мүмкін.

▶ Жарылыс қаупі бар. Тоңазытқыш құрылғысының ішіне электр құрылғыларын (мысалы, электр балмұздақ жасаушы) қоспаңыз. Жанғыш және жарылыс қаупі бар.

▶ Тамақтан улану қаупін болдырмау үшін өндірушінің жарамдылық мерзімі мен сақтау нұсқауларын орындаңыз. Сақтау мерзімі тағамның балғындығы мен сапасын және оны сақтау температурасын қоса алғанда, бірнеше факторларға байланысты.

### Керек-жарақтар және қосалқы бөлшектер

▶ Тек түпнұсқалы Miele керек-жарақтарын пайдаланыңыз. Басқа бөлшектерді пайдаланған жағдайда кепілдік, өнімділік және өнім сапасы бойынша шағымдар жойылады.

▶ Miele функционалды қосалқы бөлшектерді кем дегенде 10 жыл бойы және тоңазытқыш құрылғысының өндірісі тоқтатылғаннан кейін 15 жылға дейін жеткізуге кепілдік береді.

### Тазалау және күтім жасау

- ▶ Есік тығыздағыштарына ешқандай майды қолданбаңыз, өйткені олар тығыздағыштардың нашарлауына және уақыт өте кеуектің пайда болуына әкеледі.
- ▶ Бұл құрылғыны тазалау немесе еріту үшін бу тазалағышты пайдаланбаңыз.  
Бу электр компоненттеріне түсіп, қысқа тұйықталуды тудыруы мүмкін.
- ▶ Ұшы бар немесе үшкір заттар буландырғышты зақымдап, тоңазытқыш құрылғысына айтарлықтай зақым келтіреді. Ұшы бар немесе өткір заттарды қырау мен мұзды алып тастау үшін, мұздатылған тағамдарды бөліңіз немесе мұз науасын алыңыз.
- ▶ Құрылғыны еріту үшін оған электр қыздырғыштарды немесе шамдарды қоймаңыз. Олар пластик бөлшектерді зақымдауы мүмкін.
- ▶ Ерітуге арналған спрейлерді немесе мұздан тазартқыштарды қолданбаңыз, өйткені олардың құрамында пластик бөлшектерді зақымдауы немесе денсаулыққа қауіп төндіретін газдардың жиналуына себеп болуы мүмкін.

### Тасымалдау

- ▶ Тасымалдау кезінде зақымдандырып алмас үшін құрылғыны әрқашан тік күйде және бастапқы тасымалдау қаптамасында тасымалдаңыз.
- ▶ Жарақат алу және құрылғыны зақымдау қаупі бар. Мұздатқыш өте ауыр және оны екі адам көтеруі керек.

### Ескі құрылғыңызды кәдеге жарату

- ▶ Ойнап жүрген балалар тоңазытқыш құрылғысында қалып қойып, тұншығып қалуы мүмкін.
  - Құрылғы есіктерін алып тастаңыз.
  - Тартпаларды алып тастаңыз.
  - Балалардың ішке кіріп кетуіне жол бермеу үшін тоңазытқыш құрылғысында реттелетін сөрелерді қалдырыңыз.
  - Ескі тоңазытқыш құрылғысының есік құлпы болса, оны жойыңыз. Бұл балалардың ойнап, кездейсоқ құлыпталып, өміріне қауіп төндіруін болдырмайды.
- ▶ Электр тогының соғу қаупі бар!
  - Ашадан электр желісінің қосылым кабелін кесіп тастаңыз.
  - Ескі құрылғыдан электр желісінің қосылым кабелін кесіп тастаңыз.

Ескі құрылғыдан электр желісінің қосылым кабелін және тығынды бөлек алып тастаңыз.

- ▶ Кәдеге жарату кезінде және одан кейін тоңазытқыш құрылғысының бензин, басқа тұтанғыш газдар мен сұйықтықтардың жанында орналаспағанына көз жеткізіңіз.
- ▶ Майдың немесе суық агенттің ағып кетуінен болатын өрт қаупі бар!  
Құрылғының ішіндегі суық агент және май тез тұтанғыш болады. Жоғары шоғырлану себепті сыртқа шығып кеткен суық агент немесе май сыртқы жылу көзіне тиіп кетсе, тұтануы мүмкін. Кәдеге жарату кезінде хладагент пен майдың бақылаусыз ағып кетуін болдырмау үшін салқындату тізбегінің зақымдалмағанына көз жеткізіңіз (хладагент туралы мәліметтерді техникалық деректер тақтасынан қараңыз).

## Ескерту және қауіпсіздік нұсқаулықтары

---

- Салқындатқыштың шашырауы көзді зақымдауы мүмкін. Кәдеге жарату кезінде құбыржолының бірде біреуін, мысалы,
- конденсатордағы салқындатқыш арналарды тесу,
  - кез келген құбыржолдарды майыстыру, немесе
  - беткі жабынды сызу арқылы зақымдап алудан сақ болыңыз.

### Компрессордағы таңба (модельге байланысты болады)

Бұл ақпарат тек қайта өңдеуге қатысты. Қалыпты жұмыс кезінде қауіп жоқ.



- Компрессордағы майды жұтып қойса немесе тыныс алу жолдарына түссе, өлімге әкелуі мүмкін.

### Қаптама материалдарын кәдеге жарату

Қаптама материалы тасымалдау үшін қолданылады және тасымалдау кезінде құрылғыны зақымданудан қорғайды. Пайдаланылатын қаптама материалы кәдеге жарату бойынша қоршаған ортаға зиянды емес материалдардан жасалған және әдетте оларды қайта өңдеуге болады.

Қаптама материалын қайта өңдеу шикізатты пайдалануды азайтады. Арнайы құнды материалдарды жинау орындарын қолданыңыз және қайтару мүмкіндігін пайдаланыңыз. Сіздің Miele дилеріңіз қаптама материалын алып кетеді.

### Ескі құрылғыңызды кәдеге жарату

Электрлік және электронды құрылғылар көптеген құнды материалдардан тұрады. Сондай-ақ, олардың ішінде дұрыс жұмыс істеуі мен қауіпсіздігі үшін маңызды кейбір материалдар, қосылыстар мен компоненттер болады. Олар тұрмыстық қалдықтармен бірге кәдеге жаратылған немесе дұрыс пайдаланбаған кезде адам денсаулығы мен қоршаған ортаға қауіпті болуы мүмкін. Сондықтан ескі құрылғыны тұрмыстық қалдықтармен бірге тастамаңыз.



Рұқсат етілген, қоршаған ортаға зиянсыз жолмен қоқысқа тастау алдында немесе қоқысқа тастау кезінде хладагентті зақымдап алмауға тырысыңыз.

Бұл салқындату контурындағы

хладагенттің, компрессордағы майдың болуын және қоршаған ортаға майдың ағып кетпеуін қамтамасыз ету үшін қажет.

Оның орнына жергілікті қоғамдастықта, дилеріңізбен немесе Miele компаниясымен электрлік және электрондық құрылғыларды кәдеге жарату және қайта өңдеу үшін арнайы жинау және кәдеге жарату орындарын пайдаланыңыз. Заң бойынша кәдеге жарату үшін ескі құрылғыдан қандай да бір жеке деректердің жойылуы үшін жеке жауапкершілікте боласыз. Заң бойынша, сіз құрылғыға мықтап бекітілмеген барлық ескі батареяларды алып тастауыңыз керек және мүмкін болса, барлық шамдарды жоймай алып тастауыңыз керек. Оларды тегін тапсыруға болатын қолайлы жинау орнына апару керек. Ескі құрылғыны қоқысқа тастау үшін сақтаған кезде балаларға қауіп төндірмейтінін тексеріңіз.

# Орнату

## Орнату орны

 Тоңазытқыш құрылғысының аударылуына байланысты зақымдану және жарақат алу қаупі. Бұл тоңазытқыш құрылғысы өте ауыр және құрылғы есігі ашық тұрғанда алға қарай ауып кетуі мүмкін.

Тоңазытқыш құрылғысы орнатылғанша құрылғының есігін (есіктерін) жабық ұстаңыз. Тоңазытқыш құрылғысын пайдалану және орнату нұсқауларына сәйкес кіріктірілген қуысқа бекіту керек.

 Өртену қаупі және жылу шығаратын құрылғылардың зақымдану қаупі бар. Жылу шығаратын құрылғылар өртеніп, тоңазытқыш құрылғысын өртеп жіберуі мүмкін. Бұл тоңазытқыш құрылғысын плитаның астына орнатуға болмайды.

 Өртену қаупі және ашық от жалынынан зақымдану қаупі бар. Ашық жалын тоңазытқыш құрылғысын өртеп жіберуі мүмкін. Ашық отты (мысалы, шам) тоңазытқыш құрылғысынан алыс ұстаңыз.

Құрылғы құрғақ, жақсы желдетілетін бөлмеге орнатылуы керек.

 Жоғары ылғалдылық әсерінен болатын зақымдалу қаупі бар. Ылғалдылығы жоғары қоршаған орталарда сыртқы тоңазытқыш құрылғысының панельдерінде конденсат жиналады. Бұл конденсат құрылғының сыртқы панельдерінде коррозияға әкелуі мүмкін. Тоңазытқыш құрылғысын жеткілікті желдеткіші бар құрғақ және/немесе ауа баптағышы бар бөлмеге орнатыңыз.

Орнатқаннан кейін құрылғының есіктері дұрыс жабылғанына және тоңазытқыш құрылғысының осы орнату нұсқауларына сәйкес орнатылғанына көз жеткізіңіз. Желдету саңылауларына қойылатын талаптарды сақтау қажет.

Орнату орны таңдалып болған соң, жылытқыштың, пештің немесе жылу шығаратын басқа құрылғының жанына орнатылса, тоңазытқыш құрылғыңыз көбірек энергия жұмсайтынын есте сақтаңыз. Тікелей күн сәулесінен аулақ болыңыз. Қоршаған орта температурасы жоғары болған сайын, компрессор соғұрлым ұзақ жұмыс істейді және энергия тұтынысы жоғары болады.

Тоңазытқыш құрылғысын орнатқан кезде келесілерді ескеріңіз:

- Төтенше жағдайда розетка құрылғының артында көрінбей қалмауы, яғни оңай қол жетімді болуы керек.

- Тығын мен электр желісіне қосылым кабелі тоңазытқыш құрылғысының артқы жағына тиіп кетпеуі керек, себебі олар құрылғының дірілінен зақымдалуы мүмкін.
- Басқа құрылғыларды да тікелей тоңазытқыш құрылғысының артында орналасқан розеткаға қоспаңыз.
- Тоңазытқыш құрылғысын орнату барысында, электр желісінің қосылым кабелінің қысылып қалмағанына немесе зақымданбағанына көз жеткізіңіз.
- Көп розеткалы адаптерлерді, тарату құрылғысының жолақтарын немесе басқа электрондық құрылғыларды (мысалы, галогендік трансформаторлар) құрылғының артқы жағына орналастырмаңыз немесе пайдаланбаңыз.
- Орнату орнындағы еден көлденең, тегіс және айналадағы еденмен бірдей биіктікте болуы керек.

## Side-by-side комбинациясы



Құрылғының сыртқы панельдеріндегі конденсациядан болған зақымдану қаупі.

Ылғалдылығы жоғары жағдайында сыртқы құрылғылардың панельдерінде конденсация жиналып, бұл коррозияға әкелуі мүмкін.

Тоңазытқыш құрылғысының әртүрлі үлгілерін тікелей қасына немесе үстіне қоймаңыз.

Ерекшелік: егер әрбір құрылғы бөлек ұяға салынған болса, мұздатқыш құрылғысын қыздырғыш элементі бар басқа тоңазытқыш құрылғының жанына орнатуға болады. Тоңазытқыш құрылғысымен қандай

құрамдастырымдар жұмыс істейтіні туралы нақты ақпарат алу үшін дилерге хабарласыңыз.

## Климаттық ауқым

Тоңазытқыш құрылғысы қоршаған ортаның белгілі бір температурасында (климаттық ауқымда) пайдалануға арналған. Оған арналмаған қоршаған орта температурасында пайдаланбаңыз. Климаттық ауқым тоңазытқыш құрылғысының ішкі шкафындағы деректер тақтасында көрсетілген.

Климаттық ауқым	Қоршаған орта температурасы
SN	10–32 °C
N	16–32 °C
ST	16–38 °C
T	16–43 °C
SN-ST	10–38 °C
SN-T	10–43 °C

Қоршаған орта температурасының төмен болуы компрессордың ұзақ уақыт бойы өшіп қалуына әкеледі. Бұл тоңазытқыш құрылғысының ішкі температурасының жоғарылауына әкелуі мүмкін, бұл тағамның бұзылуына және істен шығуына әкелуі мүмкін.

# Орнату

## Желдету

 Желдетудің жеткіліксіздігінен болған өрт қаупі және зақымдану қаупі бар.

Тоңазытқыш құрылғысы жеткілікті түрде желдетілмесе, компрессор жиірек және ұзақ уақыт бойы жұмыс істейтін болады. Бұл компрессордың энергия тұтынысының көтерілуіне және жұмыс температурасының жоғарылауына әкеледі. Бұл өз кезегінде компрессорға зақым келтіруі мүмкін.

Тоңазытқыш құрылғысының айналасында желдетудің жеткілікті екеніне көз жеткізіңіз.

Талап етілетін желдету саңылауларын сақтау өте маңызды болып табылады.

Желдету саңылаулары ешбір жолмен жабылмауы немесе блокталмауы керек.

Сондай-ақ олар жүйелі түрде шаңнан тазартылуы керек.

Тоңазытқыш құрылғысының артқы жағындағы ауа қызып бастайды. Сондықтан құрылғының корпусы желдету үшін жеткілікті кеңістікті қамтамасыз ететіндей етіп жасалуы керек („Орнату өлшемдері“ мен ілеспе орнату нұсқауларын қараңыз).

## Есіктің топсасын ауыстыру

 Ауыр есіктің салдарынан жарақат алу және құрылғыны зақымдау қаупі бар.

Есіктің топсасын жалғыз адам орнатса, жарақат алу және зақымдау қаупі артады.

Есіктің топсасын әрқашан тағы бір адамды көмекке шақыра отырып ауыстырыңыз.

Тоңазытқыш құрылғысы оң жақ топсаларымен жабдықталған. Сол жақ топса қажет болса, топсаларды өзгерту керек болады (тіркеулі орнату нұсқауларын қараңыз).

## Жиһаз есігінің панелі

### Көлденең және тік саңылаулар

Асүй жиһазының стиліне байланысты жиһаз есік панелінің жиегінің қалыңдығы мен радиусы, сондай-ақ есіктің айналасында тігінен және көлденеңінен өтетін бос орын орнатылады.

Келесі ескертпелерге назар аудару маңызды:

### - Көлденең саңылау

Жиһаз есігінің панелі мен оның үстінде немесе астындағы шкаф есігі арасындағы саңылау кемінде 3 мм болуы керек.

### - Тік саңылау



Тоңазытқыш құрылғысының жиһазының есік панелі мен жапқыш жағындағы көрші есік немесе шкаф қабырғасы арасындағы саңылау тым кішкентай болса, құрылғы есігі ашылған кезде көрші есікке немесе шкафтың қабырғасына соғылуы мүмкін. Бұл саңылау өлшемін жиһаз есігінің жиегінің қалыңдығы мен радиусына сәйкес реттеу қажет болуы мүмкін.

Бұл асүйді жоспарлау кезінде және орнатудың қажетті шарттарын қамтамасыз ету үшін ескі тоңазытқыш құрылғысын жаңасына ауыстыру кезінде ескерілуі керек.

Құрылғы жиһазы есігінің қалыңдығы A [мм]	Әртүрлі шет радиустары үшін X [мм] аралық			
	R0	R1,2	R2	R3
≥16–19	мин. 3			
20	5	4	4	3,5
21	5,5	5	4,5	4
22	6,5	6	5,5	5

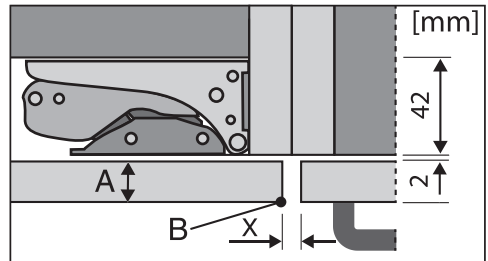

Іргелес асүй жиһазының қасбеті

A = Жиһаз қасбетінің қалыңдығы

B = Жиек радиусы

X = Саңылау

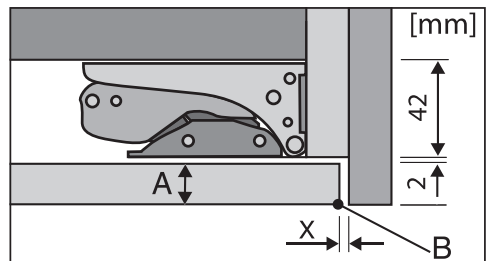

Көршілес қабырға

A = Жиһаз қасбетінің қалыңдығы

B = Жиек радиусы

X = Саңылау

**Кеңес:** Корпус пен бүйір қабырғаның арасын орнатыңыз. Осылайша сіз айтарлықтай кең бос орын аласыз.

# Орнату

## Жиһаз есігінің салмағы

⚠ Жиһаз есігінің панелі тым ауыр болса, оны зақымдауы мүмкін. Максималды рұқсат етілген салмақтан асатын жиһаз панелін орнату топсаларды зақымдауы мүмкін. Бұл келесі функционалдық мәселелерге әкелуі мүмкін.

Жиһаз есігінің рұқсат етілген максималды салмағы:

Тоңазытқыш құрылғысы	кг
К 7437 ...	21
К 7737 ...	26

## Құрылғы есігінің ашылу бұрышын шектеу

Есіктің топсалары құрылғы есігі кең ашылатындай етіп орнатылған.

Құрылғы есігінің ашылу бұрышы шамамен 90° шектелуі керек болса, топсаны осылай реттеуге болады.

Есіктің ашылуын шектейтін құлыптау түйреуіштерін тоңазытқыш құрылғысын орнатпас бұрын орнату керек.

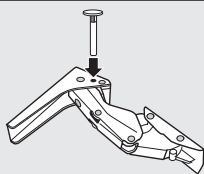

- Есіктің ашылуын шектеу үшін жинақпен бірге берілген құлыптау түйреуіштерін үстіңгі жағындағы топсаларға салыңыз.

Құрылғы есігінің ашылу бұрышы енді шамамен 90° шектелді.

## Ендіру өлшемдері

### Жоғары блок/бүйірлік көріністе орнату

Барлық өлшемдері мм-мен берілген.

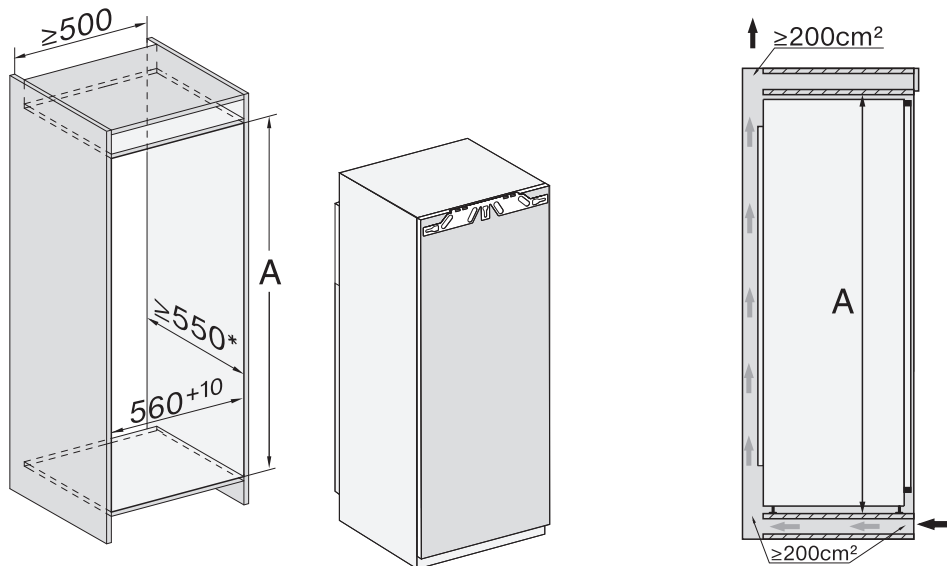

\* Мәлімделген энергия шығыны 560 мм тереңдіктегі қуыстар үшін есептеледі. Тоңазытқыш құрылғысы 550 мм тереңдіктегі қуыста толығымен жұмыс істейді, бірақ қуат тұтынуы сәл жоғары болады.

Орнатпас бұрын корпустың өлшемдері дұрыс екеніне көз жеткізіңіз.

	Кіріктірілген қуыс биіктігі A
К 7437 ...	1397–1413
К 7737 ...	1772–1788

# Орнату

## Қосылымдар және желдету

Барлық өлшемдері мм-мен берілген.

Тоңазытқыш құрылғысының дұрыс жұмыс істеуін қамтамасыз ету үшін желдетудің көрсетілген көлденең қималарын сақтау қажет.

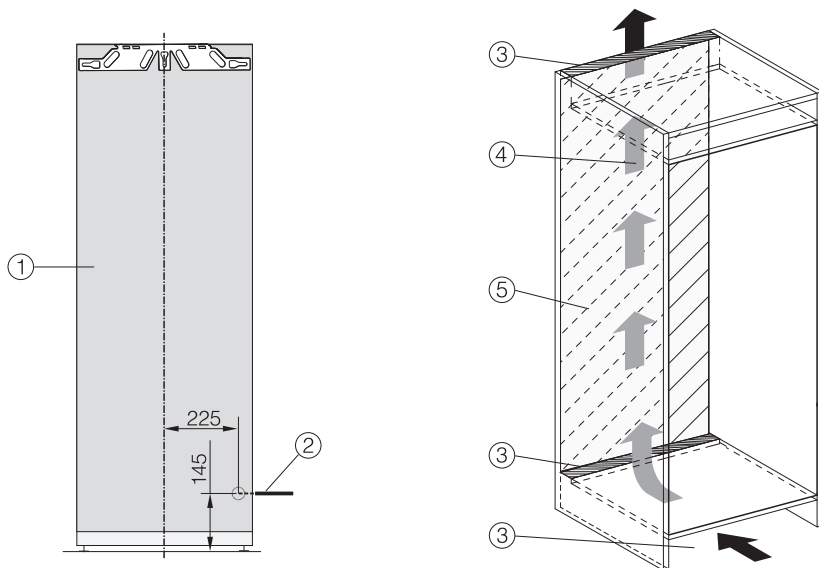

- ① Алдыңғы жақ көрінісі
- ② Электр желісінің қосылым кабелі, ұзындығы = 2200 мм
- ③ Желдету көлденең қимасы мин. 200 см<sup>2</sup>
- ④ Желдету
- ⑤ Бұл аймақта қосылым розеткалары жоқ

## Электрлік қосылым

Тоңазытқыш құрылғысын тек бірге берілген желілік қосылым кабелі арқылы жерге қосылған розеткаға қосу керек.

Тоңазытқыш құрылғысын орнатқаннан кейін розеткаға оңай қолжетімді болуы керек. Егер розетка қолжетімді болмаса, орнату жағындағы әрбір полюсте сәйкес ажырату құралдары барына көз жеткізіңіз.

 Қызып кетуден өрт шығу қаупі бар.

Тоңазытқыш құрылғысын көп розеткалы адаптерге немесе ұзартқыш сымға қосу сымды шамадан тыс жүктеуі мүмкін. Қауіпсіздік мақсатында ұзартқыш сымды немесе көп розеткалы адаптерді пайдаланбаңыз.

Электрлік орнату VDE 0100 талаптарына сәйкес келуі керек.

Қауіпсіздік мақсатында тоңазытқыш құрылғысын қосу үшін тағайындалған электр қондырғысында A  типті қалдық ток құрылғысын (RCD) пайдалануды ұсынамыз.

Желілік кабель зақымдалған болса, оны тек бір типтегі қосылым кабелімен ауыстыруға болады (Miele тұтынушыларға қызмет көрсету орталығынан алуға болады). Қауіпсіздік мақсатында осындай ауыстыру жұмысын тек білікті маман немесе Miele компаниясының тұтынушыларға қызмет көрсету бөлімі орындай алады.

Бұл пайдалану нұсқаулары және зауыттық тақтайша номиналды қуат тұтынысын және тиісті сақтандырғыш номиналын көрсетеді. Бұл ақпаратты жердегі электрлік қосылымның

деректерімен салыстырыңыз. Күдіктенген жағдайда білікті электр маманымен ақылдасыңыз.

Дербес электр қуат көзі жүйесінде немесе негізгі электр желісімен синхрондалмаған электр қуат көзі жүйесінде (мысалы, оқшауланған желілер, резервтік жүйелер) уақытша немесе тұрақты түрде пайдалануға болады. Электр қуат көзі жүйесінің EN 50160 немесе соған баламалы стандарттың сипаттамаларына сәйкестігі құрылғыны пайдалану үшін міндетті шарт болып табылады. Тұрмыстық электр қондырғысында және осы Miele өнімінде берілген қорғау шараларының қолданылуы мен пайдаланылуы оқшауланған жұмыс режимінде де немесе негізгі электр желісімен синхрондалмаған жұмыс кезінде де сақталуы тиіс немесе бұл шаралар қондырғыдағы баламалы шаралармен ауыстырылуы тиіс. Мысалы, VDE-AR-E 2510-2 стандартының ағымдағы нұсқасында сипатталған сияқты.

## Тоңазытқыш құрылғысын қосу

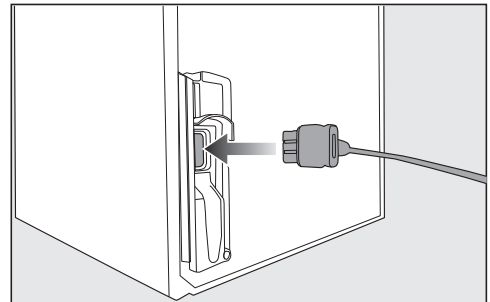

- Тығын коннекторын тоңазытқыш құрылғысының артқы панеліндегі розеткаға салыңыз.

Тығын коннекторының орнына дұрыс түскеніне көз жеткізіңіз.

## Орнату

---

- Тоңазытқыш құрылғысының тығынын розеткаға салыңыз.

Тоңазытқыш құрылғысы енді қуат көзіне қосылған.

## Энергияны үнемдеу жолы:

- Орнату орны** Тоңазытқыш құрылғысы қоршаған ортаның жоғары температураларында жиі салқындатылып тұруы қажет және бұл процесте энергияны көп жұмсайды. Сондықтан сізге қажет:
- Тоңазытқыш құрылғысын жақсы желдетілетін бөлмеге орнатыңыз.
  - Тоңазытқыш құрылғысын жылу көзіне (қыздырғыш элемент, плита) жақын орнатпаңыз.
  - Тоңазытқыш құрылғысын тікелей күн сәулесінен қорғаңыз.
  - Қоршаған ортаның идеалды температурасы 20 °C болуын қамтамасыз етіңіз.
  - Кез келген шаңды кетіру үшін желдету саңылауларын жүйелі түрде тазалап отырыңыз.
- Температураны орнату** Температура суық болған сайын, энергия тұтынысы соғұрлым жоғары болады. Мына параметрлер ұсынылады:
- тоңазытқыш камерасында 4–5 °C.
- Пайдалану** Жылу енгізу және ауа айналымын тоқтату арқылы энергия тұтынысы артады. Сондықтан сізге қажет:
- Құрылғының есігін(есіктерін) қажет болғанда және мүмкіндігінше қысқа уақытқа ғана ашыңыз. Тағамды құрылғыдан оңай табуға болатындай етіп орналастырыңыз.
  - Құрылғының есігін(есіктерін) ашқаннан кейін әрқашан дұрыс жабыңыз.
  - Ыстық тағамдар мен сусындарды тоңазытқыш құрылғысына қоймас бұрын суытыңыз.
  - Тамақты жақсы оралған немесе жабық күйде сақтаңыз.
  - Ауа айналымы үшін компоненттерін толтырмаңыз.
  - Мұздатылған тағамды мұздатқыштың жібіту аймағына қойыңыз.
  - Тартпалар мен серелерді құрылғы жеткізілген кездегідей етіп орнықтырыңыз.

# Құрылғы нұсқаулығы

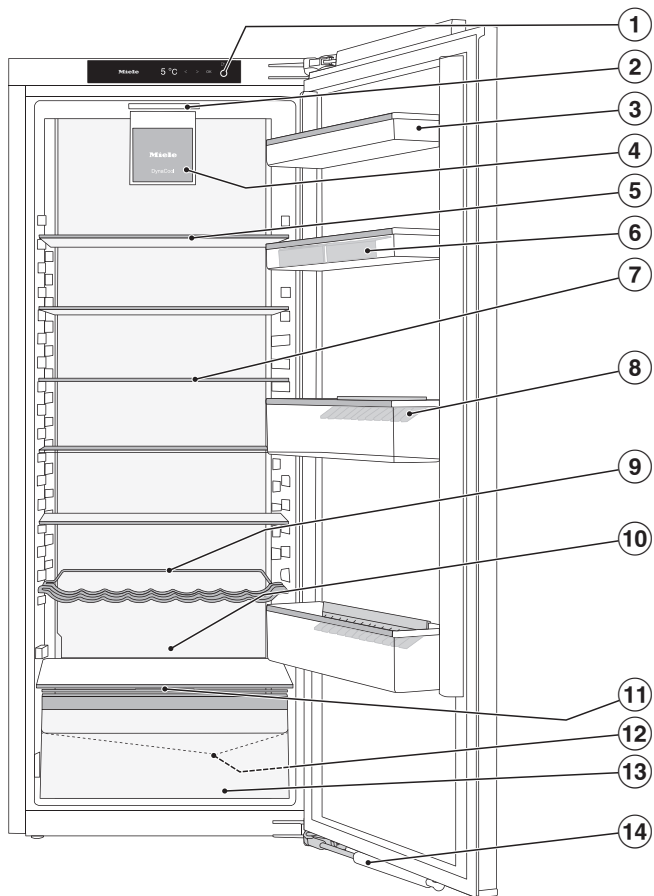

Бұл сурет тек суретпен сипаттау мақсаттарына арналған.



- ① Дисплей
- ② Ішкі жарықтандыру
- ③ Құрылғы есігіндегі сөрелер
- ④ Желдеткіш
- ⑤ Ажырамалы сөре (FlexiBoard)
- ⑥ Жұмыртқа науасы
- ⑦ Реттелмелі сөре
- ⑧ Бөтелке қойғышы бар бөтелкеге арналған сөре
- ⑨ Икемді бөтелке қойғышы
- ⑩ Пісіру науасына арналған кеңістік (ComfortSize)
- ⑪ DailyFresh тартпасында ылғалдылық деңгейін орнатуға арналған бөлік қақпағы
- ⑫ Конденсат ағызу арнасы және тесігі
- ⑬ Көкөністер мен жемістерге арналған DailyFresh қорабы (ылғалдылықты реттейтін)
- ⑭ Жұмсақ жабылатын механизм (SoftClose)

# Құрылғы нұсқаулығы



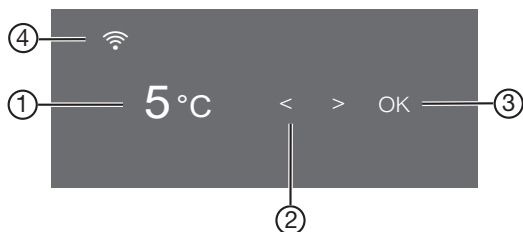

## Бастау дисплейі бар басқару панелі













- 1 Мұздатқыш аймағының температура дисплейі
- 2 Параметрді таңдауға арналған сенсорлық басқару элементтері
- 3 Таңдауды растау және Параметрлер режиміне  кіру үшін OK сенсорды басқару элементтері
- 4 Miele@home қосылым күйіне арналған дисплей (Miele@home функциясы орнатылған кезде ғана көрінеді)

### Settings (Параметрлер) режимі



Параметрлер режимінде құрылғының келесі функцияларын таңдауға және олардың параметрлерін белгілі бір дәрежеде өзгертуге болады:

Таңба	Функция	Зауыттық әдепкі мәні
	Party mode (Сауық кеш режимі) функциясын қосу немесе өшіру („Қосымша параметрлерді таңдау“ бөлімінен қараңыз)	Off (Өшірулі)
	Holiday mode (Демалыс режимі) функциясын қосу немесе өшіру („Қосымша параметрлерді таңдау“ бөлімінен қараңыз)	Off (Өшірулі)
	Құлыптау функциясын қосу немесе өшіру („Қосымша параметрлерді таңдау“ бөлімінен қараңыз)	 (өшірулі)
	Тоңазытқыш құрылғыны өшіру	—

	Sabbath mode (Шаббат режимі) функциясын қосу немесе өшіру („Қосымша параметрлерді таңдау“ бөлімінен қараңыз)	Off (Өшірулі)
	Sabbath mode (Шаббат режимі) нұсқасын шақырту	—
	Есік дабылы іске қосылғанға дейінгі уақытты өзгерту („Қосымша параметрлерді таңдау“ бөлімінен қараңыз)	1:00
	Miele@home функциясын бірінші рет орнатыңыз, WiFi қосыңыз және өшіріңіз немесе желі конфигурациясын қалпына келтіріңіз („Қосымша параметрлерді таңдау“ бөлімінен қараңыз)	Қолданба
	Пернетақта үнін қосу немесе өшіру	On (Қосулы)
	Дабылдар және дыбыстық сигналдар үнін өзгерту немесе оларды толық өшіру („Қосымша параметрлерді таңдау“ бөлімінен қараңыз)	On /level 5 (Қосу/5 деңгей)
	Дисплей жарықтығын өзгерту („Қосымша параметрлерді таңдау“ бөлімінен қараңыз)	4 деңгей
	Температура блогын өзгерту (°Цельсий немесе °Фаренгейт бойынша)	°C
	Demo mode (Демо режимі) функциясын өшіру (тек қосулы күйде көрінеді) („Қосымша параметрлерді таңдау“ бөлімінен қараңыз)	Off (Өшірулі)
	Әдепкі параметрлерді қайта орнату („Қосымша параметрлерді таңдау“ бөлімінен қараңыз)	—
	Тоңазытқыш құрылғыңыз туралы ақпаратты (модель идентификаторы және сериялық нөмірі) шақырту („Қосымша параметрлерді таңдау“ бөлімінен қараңыз)	—

## Құрылғы нұсқаулығы

---

- |  |  |                  |
|--|--|------------------|
|  | Көміртекті сүзгісін өзгерту бойынша ескерту параметрін қосу („Қосымша керек-жарақтар“ бөлімінен қараңыз)<br>(„Қосымша параметрлерді таңдау“ бөлімінен қараңыз) | Off<br>(Өшірулі) |
|  | Cleaning (Тазалау) режимін қосу немесе өшіру („Тазалау және күту“ бөлімінен қараңыз)   | Off<br>(Өшірулі) |

### Параметрлер режимінде қажетті функцияны таңдау

- Басқару панеліндегі *OK* сенсорлық басқару құралын түртіңіз.

 дисплейде пайда болады.

-  таңбасына жылжу үшін < немесе > сенсорлық басқару элементін пайдаланыңыз.

- *OK* түртіңіз.

- < немесе > сенсорлық басқару элементін пайдаланып қажетті функцияны таңдаңыз.

- Қажетті функцияны таңдау үшін *OK* түймесін түртіңіз.

Функция **қосылған кезде**, дисплейдің жоғарғы бұрышында нүкте пайда болады •.

- Таңдалған функцияны алып тастау үшін *OK* түймесін түртіңіз.

Функция **өшірілген** кезде, дисплейдің жоғарғы бұрышында нүкте сөніп қалады.

### Параметрлер режимінен шығу

-  таңбасына жылжу үшін < немесе > сенсорлық басқару элементін пайдаланыңыз.

- *OK* түртіңіз.

-  таңбасына жылжу үшін < немесе > сенсорлық басқару элементін пайдаланып, *OK* түймесін түртіңіз.

- **Балама ретінде:**

Түймені соңғы басқаннан кейін шамамен 15 секунд күтіңіз.

Содан кейін параметрлер режимі автоматты түрде шығады.

# Құрылғы нұсқаулығы

## Ішкі сөрелерін реттеу

### Есік сөресін/бөтелке сөресін жылжыту

Тек құрылғы есігіндегі есік/бөтелкеге арналған сөрелерді олар бос болғанда жылжытыңыз.

- Бөтелкенің есігін/тіректерін жоғары көтеріңіз, содан кейін оларды алға тарту арқылы алыңыз.
- Бөтелкенің есігін/сөрелерін қалаған биіктікке қайта орнатыңыз.

### Ажырамалы сөрәні жылжыту

Бөтелкелер немесе үлкен контейнерлер сияқты биік заттарды орналастыру үшін ажырамалы сөрәнің алдыңғы жағы артқы бөліктің астына сырғып кетеді.

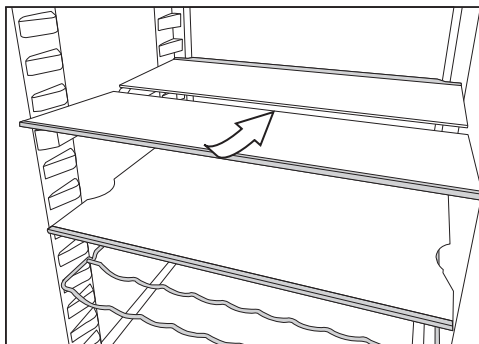

- Шыны сөрәнің алдыңғы бөлігін алдыңғы жағынан сәл жоғары көтеріп, оны артқы бөліктің астына абайлап сырғытыңыз.

### Ажырамалы сөрәні жылжыту

Ажырамалы сөрәні құрылғының ішіндегі басқа орынға жылжытуға болады.

- Шыны сөрәнің екі бөлігін де құрылғыдан шығарыңыз.

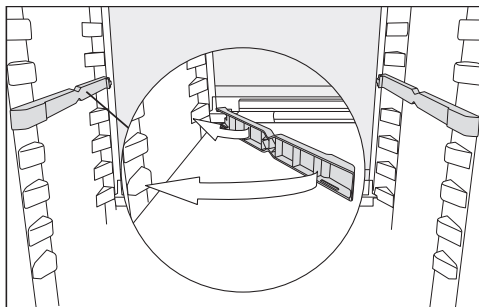

- Екі адаптерді қажетті биіктікте сол және оң жақтағы тірек қабырғаларына бекітіңіз.

Шеті көтерілген шыны сөресінің бөлімі артқы жағына орнатылуы керек.

### Реттелмелі сөрелерді жылжыту

Сөрелерді тамақтың биіктігіне қарай реттеуге болады.

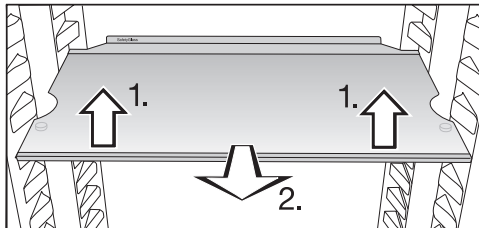

- Сөрәні алдыңғы жағынан сәл көтеріп, сәл алға қарай тартыңыз.
- Оны бүйіріндегі шығыңқылар сөре тіректеріне сәйкес келгенше көтеріңіз. Содан кейін сөрәні қажетті деңгейге көтеруге немесе түсіруге болады.
- Сөрәні ішке қарай итеріңіз.

Тежеуіштер сөрелердің кездейсоқ ығысып кетуіне жол бермейді.

Тамақ құрылғының артқы жағына тиіп кетуіне және оған қатып қалуына жол бермеу үшін артқы жағындағы қорғаныс жолағындағы көтерілген жиек жоғары қаратылуы керек.

## Бөтелке қойғышын жылжыту

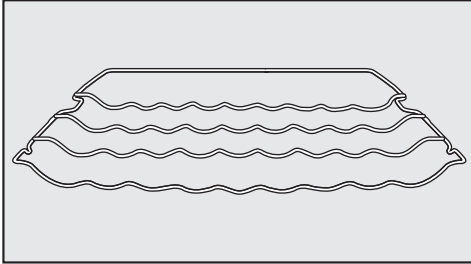

Бөтелке қойғышын тоңазытқыш құрылғысындағы әртүрлі орындарға қоюға болады.

■ Бөтелке қойғышын алдыңғы жағынан сәл көтеріп, бүйіріндегі ойық сөре тірегіне сәйкес келгенше сәл алға қарай тартыңыз. Содан кейін оны қажетті деңгейге көтеруге немесе төмендетуге болады.

Бөтелкелер құрылғының артқы жағына тиіп кетпес үшін артқы тақтайша жоғары қаратылуы керек.

Тежеуіштер бөтелке қойғыштың кездейсоқ ығысып кетуіне жол бермейді.

## Пісіру науасына арналған кеңістік

Пісіру науасын тартпалардың үстіне қоюға болады. Науаның ені 466 мм, тереңдігі 386 мм және биіктігі 50 мм аспауы мүмкін.

■ Құрылғының есігін соңына дейін ашыңыз.

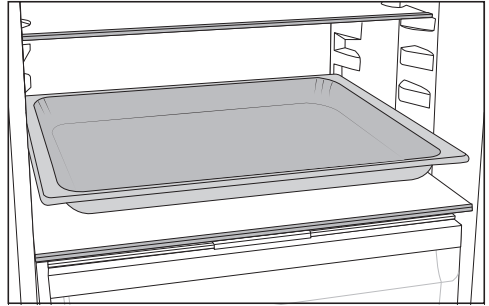

■ Пісіру науасын қайтадан бөлгіш тақтаға салыңыз.

**Кеңес:** Табаны бөлме температурасына дейін суытыңыз, содан кейін оны мұздатқыш камераға салыңыз.

## Көмір сүзгілерін жылжыту

Ұстағышы бар ККF-FF көмір сүзгілері (Белсенді AirClean) қосымша керек-жарақтар ретінде қол жетімді ("Қосымша керек-жарақтар" бөлімінен қараңыз).

## Өте күшті иісті тамақты сақтау кезінде (мысалы, қатты піскен ірімшік):

- Көмір сүзгілері бар ұстағышты осы тамақ сақталатын сөреге қойыңыз.
- Қажет болса, көмір сүзгілерін тезірек ауыстырыңыз.
- Тоңазытқыш құрылғысында көмір сүзгілерін (ұстағыштары бар) көбірек пайдаланыңыз.

Көмір сүзгілеріне арналған ұстағыш сөренің артқы жағындағы қорғаныс жолағында орналасқан.

■ Көмір сүзгісін жылжыту үшін ұстағышты жоғары тартып, оны қорғаныс жолағынан алыңыз.

## Құрылғы нұсқаулығы

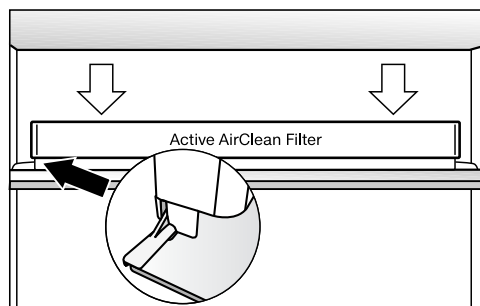

- Ұстағышты пайдаланғыңыз келетін сөренің қорғаныс жолағына қайта бекітіңіз.

### Керек-жарақтар

#### Жұмыртқа науаларын қыстыру

- Жұмыртқа науаларын есік сөресінің артқы жиегіне бекітіңіз.

#### Бөтелке ұстағышты реттеу немесе алу

Бөтелке ұстағышының сырғанамайтын қанаттарының арқасында бөтелкелер құрылғы есігін ашқанда және жапқанда сенімдірек ұсталады.

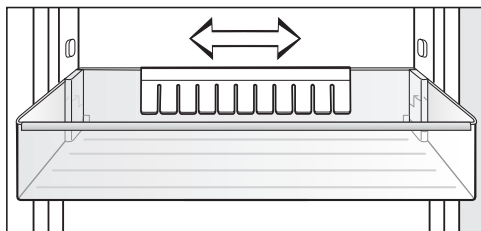

Бөтелке ұстағышын сусын қораптарына орын босату үшін солға немесе оңға жылжытуға болады.

Бөтелке ұстағышын толығымен алуға болады, мыс., тазалау үшін:

- бөтелке ұстағышын оны шығару үшін жоғары тартыңыз.

### Бөтелке ұстағышы

### Қосымша керек-жарақтар

Құрылғыңыз үшін пайдалы Miele керек-жарақтары мен күтім көрсету өнімдерінің жиынтығы бар.

Қосымша керек-жарақтарды Miele веб-дүкеннен тапсырыс беруге болады. Сондай-ақ оларды Miele тұтынушыға қызмет көрсету орталығынан (кітапшаның соңындағы байланыс мәліметтері) немесе Miele дилерінен тапсырыс беруге болады.

### Әмбебап микроталшықты шүберек

Микроталшықты шүберек химиялық заттарды қолданбай-ақ тот баспайтын болат, шыны, пластик және хром сияқты беттерден саусақ іздерін және жеңіл кірді кетіре алады.

### MicroCloth Kit

MicroCloth Kit әмбебап, шыныға арналған және жылтырататын шүберектерді қамтиды. Бұл шүберектер жыртылуға өте төзімді және берік болып келеді. Өте жұқа микроталшықтарының болуы себепті бұл шүберектер тамаша тазалайды.

### MicroCloth HyClean

MicroCloth HyClean көп мақсатты бактерияға қарсы шүберек, әсіресе жыртылуға төзімді және берік. Оны тазалау құралы бар немесе жоқ дымқыл, құрғақ түрде пайдалануға болады.



### Ұстағышы бар KKF-FS көмір сүзгісі (Active AirClean)

Көмір сүзгілері мұздатқыш бөліміндегі жағымсыз иістерді бейтараптандырады, ауа сапасын жақсартады.

### KKF-RF көмір сүзгілерін ауыстыру (Active AirClean)

Ұстағышқа сәйкес келетін ауыстырылатын сүзгілер қолжетімді. Көмір сүзгілерін әр 6 ай сайын ауыстыруды ұсынамыз.

### Бөтелке қойғышы

Сипаттаманы "Құрылғыға арналған нұсқаулық – Ішкі фитингтерді баптау" бөлімінен қараңыз.

### Бұрылмалы шыны сөресі бар реттелмелі сөре (FlexiTray)

Бұрылмалы шыны сөре сағат тілімен 180° бұрылып, артқы жағында орналасқан өнімдерге қолжетімділікті жақсартады.

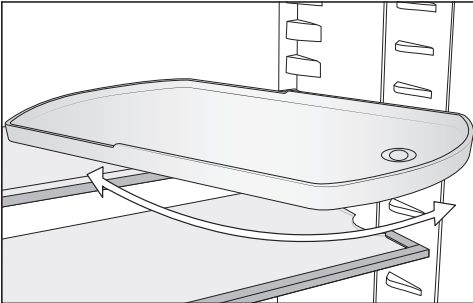

### Ұйымдастыру қорабы

Ұйымдастыру қорабын пайдаланып, тоңазытқыш аймағының тартпасындағы өнімдерді анық сұрыптауға болады.

Үлгіге байланысты ұйымдастыру қорабын орнату және алу үшін қорапты толығымен алып тастау қажет болуы мүмкін.

# Қосу және өшіру

## Алғаш рет пайдалану алдында

- Барлық жапсырма материалдары мен қорғаныс қабықшасын алып тастаңыз.
- Құрылғының ішкі жағы мен керек-жарақтарды тазалаңыз („Тазалау және күтім жасау“ бөлімінен қараңыз).

## Тоңазытқыш құрылғысын қосу

- Тоңазытқыш құрылғысын „Электр қосылымы“ бөлімінде сипатталғандай электр желісіне қосыңыз.

Miele содан кейін құрылғының дисплейінде, онымен ілесе отырып  пайда болады.

## Тоңазытқыш құрылғыны қосу

- Құрылғының есігін ашыңыз.
- Басқару панеліндегі *OK* сенсорлық басқару құралын түртіңіз.

Құрылғы есігі ашылғанда тоңазытқыш құрылғысы салқындап бастайды және ішкі жарықтандыру қосылатын болады.

Тоңазытқыш құрылғысы алдын ала орнатылған температураға реттеледі.

Тоңазытқыш ішіндегі температура жеткілікті төмен болуын қамтамасыз ету үшін тағамды салмас бұрын құрылғыны бірнеше сағат бойы жұмыс істеуге рұқсат етіңіз. Тағамды мұздатқыш құрылғысына белгіленген температураға жеткенше қоймаңыз.

## Тоңазытқыш құрылғыны өшіру

- Басқару панеліндегі *OK* сенсорлық басқару құралын түртіңіз.

 дисплейде пайда болады.

- *OK* түртіңіз.
-  таңбасына жылжу үшін < сенсорлық басқару элементін пайдаланыңыз.
- *OK* түртіңіз.

 дисплейде пайда болады.

Салқындату және ішкі жарықтандыру өшірулі.

Назар аударыңыз: тоңазытқыш құрылғысы өшірілген кезде қуат көзінен ажыратылмайды.

## Ұзақ уақыт бойы өшіру

Тоңазытқыш құрылғысы ұзақ уақытқа өшірілсе, бірақ тазаланбай, есік жабық күйінде қалса, құрылғының ішінде көгерудің пайда болу қаупі бар.

Тоңазытқыш құрылғысын ұзақ уақытқа кетер алдында тазалау керек.

Тоңазытқыш құрылғысы ұзақ уақыт бойы пайдаланылмайтын болса, мына әрекеттерді орындаңыз:

- Тоңазытқыш құрылғысын өшіріңіз.
- Құрылғыны розеткадан суырып, ашаны розеткадан ажыратыңыз немесе сақтандырғышты ажыратыңыз.
- Тоңазытқыш құрылғысын тазалап, құрылғыны желдету және оның ішінде иістердің жиналуын болдырмау мақсатында есікті ашық қалдырыңыз.

Тамақтың жарамдылық мерзімін қамтамасыз ету үшін дұрыс температураны орнату өте маңызды. Температураны төмендету микроорганизмдердің өсу жылдамдығын төмендетеді. Тағам тез бұзылмайды.

Тоңазытқыш құрылғысындағы температура жоғарылайтын болады:

- Құрылғының есігі неғұрлым жиі ашылғанда және соғұрлым ұзақ уақыт ашық қалғанда
- Тағам соның ішінде неғұрлым ұзақ сақталғанда
- Оның ішіне қойылатын тағам неғұрлым жылы болғанда
- Тоңазытқыш құрылғысының айналасындағы қоршаған орта температурасы неғұрлым жоғары болса. Тоңазытқыш құрылғысы қоршаған ортаның белгілі бір температурасында (климаттық ауқымда) пайдалануға арналған. Оған арналмаған қоршаған орта температурасында пайдаланбаңыз.

### ... тоңазытқыш бөліміне

Тоңазытқыш бөлімінде **4 °C** температураны ұсынамыз.

### Температура дисплейі

Қалыпты жұмыс кезінде температура дисплейі тоңазытқыш құрылғысының ішіндегі тоңазытқыш бөлігінің **ағымдағы орташа температурасын** көрсетеді.

Қоршаған ортаның температурасына және температура параметріне байланысты құрылғының қажетті температураға жетуі үшін бірнеше

сағат қажет болуы мүмкін, содан кейін бұл температура дисплейде тұрақты температура ретінде көрсетіледі.

### Температураны орнату

- Басқару панеліндегі **OK** сенсорлық басқару құралын түртіңіз.
-  дисплейде пайда болады.
- **OK** түртіңіз.
- Температураны өзгерту үшін **<** және **>** сенсорлық басқару элементін пайдаланыңыз.
- **OK** түртіңіз.

Температура дисплейі қазіргі уақытта тоңазытқыш құрылғысындағы нақты температураға қайта оралады.

### Ықтимал температура параметрлері

- Тоңазытқыш бөлімі: 2-тен 9 °C-қа дейін

# Super cool және DynaCool режимін пайдалану

## SuperCool ❄️

Қосылған кезде SuperCool функциясы ❄️ **мұздату аймағындағы** температураны ең төменгі параметрге дейін (қоршаған орта температурасына байланысты) жылдам төмендету үшін пайдалануға болады. Тоңазытқыш құрылғысы толық қуатта жұмыс істейді және температураны төмендетеді. Бұл функцияны жаңа піскен тағамның немесе сусынның көп мөлшерін тез салқындату үшін таңдаңыз.

SuperCool функциясы ❄️ қосылған кезде құрылғы әдеттегіден көбірек шу шығаруы мүмкін.

SuperCool функциясы ❄️ тамақты немесе сусындарды мұздатқыш аймағына қоймас бұрын **4 сағатқа** қосылуы керек.

SuperCool функциясы ❄️ шамамен 12 сағаттан кейін автоматты түрде өзі өшеді. Осыдан кейін тоңазытқыш құрылғысы қайтадан қалыпты қуатта жұмыс істейді.

**Кеңес:** Қуатты үнемдеу үшін тамақ пен сусындар жеткілікті түрде салқындағаннан кейін SuperCool функциясын ❄️ өзіңіз өшіре аласыз.

## SuperCool режимін ❄️ қосу және өшіру

■ Басқару панеліндегі ОК сенсорлық басқару құралын түртіңіз.

🌡️ дисплейде пайда болады.

■ ОК түртіңіз.

■ ❄️ таңбасына жылжу үшін < сенсорлық басқару элементін пайдаланыңыз.

■ ОК түртіңіз.

SuperCool функциясы ❄️ **қосылған** кезде, дисплейдің жоғарғы бұрышында нүкте пайда болады •.

■ Қажетті температураға жылжып, > ОК түймесін түрту үшін сенсорлық *басқару элементін* пайдаланыңыз.

# Super cool және DynaCool режимін пайдалану

## DynaCool

DynaCool функциясы  қосылмаса, құрылғының табиғи ауа айналымы мұздатқыш аймағында әртүрлі температура аймақтарын тудырады, өйткені суық, ауыр ауа құрылғының төменгі бөлігіне түседі. Бұны тағамды құрылғыға салғанда ескеру керек („Тағамды тоңазытқышта сақтау“ бөлімінен қараңыз).



Дегенмен тоңазытқышта бір мезгілде көп тағамды сақтасаңыз, мысалы, апта сайынғы сатып алудан кейін, DynaCool функциясын қосқан жөн. Осылайша температураны құрылғының ішіндегі барлық реттелетін сөрелерге біркелкі тарата аласыз, осылайша тоңазытқыш аймағындағы барлық тағам шамамен бірдей салқындатылады.

Температура реттегішінің көмегімен әдеттегі жолмен орнатылады.

Сонымен қатар DynaCool функциясын  қосыңыз, егер:

- Қоршаған орта температурасы жоғары (шамамен 35 °C жоғары)
- Жоғары ылғалдылық деңгейі (мысалы, жазда)

Компрессор қосылған кезде желдеткіш әрқашан автоматты түрде қосылады.

**Кеңес:** DynaCool функциясы  қосылғанда қуат тұтыну артады, қалыпты жағдайда DynaCool функциясы  қайта өшірілуі керек.

Қуатты үнемдеу үшін желдеткіш есік ашық болған кезде автоматты түрде өшеді.

## DynaCool режимін қосу және өшіру

- Басқару панеліндегі *OK* сенсорлық басқару құралын түртіңіз.

 дисплейде пайда болады.

- *OK* түртіңіз.

-  таңбасына жылжу үшін < сенсорлық басқару элементін пайдаланыңыз.

- *OK* түртіңіз.

DynaCool функциясы  **қосылған кезде**, дисплейдің жоғарғы бұрышында нүкте пайда болады •.

- Қажетті температураға жылжып, *OK* түймесін түрту үшін > сенсорлық басқару элементтерін пайдаланыңыз.

## Қосымша параметрлерді таңдау

### Әртүрлі параметрлердің түсіндірмелері



Төменде тек қосымша түсіндіруді қажет ететін параметрлер сипатталған.



Сіз Параметрлер режимінде  болсаңыз, есік дабылы және басқа ескертулер автоматты түрде сөнеді.



### Сауық кеш режимі

"Сауық кеш режимі" функциясы  әсіресе жаңа піскен тамақтың немесе сусынның көп мөлшерін тез салқындату үшін ұсынылады.

**Кеңес:** Құрылғыға тамақ пен сусындарды қоюдан шамамен 4 сағат бұрын "Сауық кеш режимі" функциясын  қосыңыз.

"Сауық кеш режимі"  қосылған кезде DynaCool  және SuperCool  режим функциялары автоматты түрде қосылады.

"Демалыс режимі"  қосулы болса, "Сауық кеш режимін"  қосу мүмкін емес.

"Сауық кеш режимі" функциясы  шамамен 24 сағаттан кейін автоматты түрде өшеді. Дегенмен, "Сауық кеш режимі" функциясын  кез келген уақытта ерте өшіре аласыз.

### Демалыс режимі

"Демалыс режимі" функциясы  демалысқа шыққанда пайдалы, мысалы, тоңазытқыш аймағын толығымен өшіргіңіз келмесе немесе жоғары салқындату дәрежесін қажет етпесеңіз.

Бастау дисплейі Демалыс режимі  қосылған кезде көрсетіледі.

Тоңазытқыш аймағы 15 °C температураға дейін реттеледі. Тоңазытқыш аймағы жұмыс істеп тұрады, сонымен бірге энергияны үнемдейді.

Тез бұзылмайтын тамақты тоңазытқыш құрылғысында осы қалыпты температурада біраз уақыт сақтауға болады. Энергияны тұтыну қалыпты жұмыс режиміне қарағанда төмен.

Бұл сонымен қатар тоңазытқыш аймағы сөніп, құрылғының есігі жабылған жағдайда пайда болуы мүмкін иістер мен зеңнің пайда болуына жол бермейді.

 Шіріген тағамның денсаулыққа зияны.



Температура ұзақ уақыт бойы 4 °C жоғары болса, мұздатқыш аймағындағы тағамның пайдасы мен сапасы нашарлауы мүмкін. Шектеулі уақытқа тек Holiday mode (Демалыс режимі) функциясын  қосыңыз.

Осы уақыт ішінде жемістер, көкөністер, балық, ет және сүт өнімдері сияқты температураға сезімтал немесе тез бұзылатын тағамдарды сақтамаңыз.



### / құлыптау функциясын қосу

Құлыптау функциясы  қосылған кезде, ол тоңазытқыш құрылғысын байқаусызда өшіріп жіберуінен және балалар сияқты рұқсат етілмеген адамдардың реттеуінен қорғайды.

## Қосымша параметрлерді таңдау

- Параметрлер режимінде ,  таңбасына жылжу үшін < немесе > сенсорлық басқару элементін пайдаланыңыз.

- ОК түртіңіз.

Құлыптау функциясы  қосылған кезде, дисплейдің  жоғарғы бұрышында нүкте пайда болады.

- Құрылғы есігін жабыңыз. Есік құлпы функциясы  енді ғана іске қосылды.

### / құлыптау функциясын қысқаша өшіру

Мысалы, температураны реттегіңіз келсе, құлыптау функциясын қысқаша өшіруге болады:

- ОК түртіңіз.

 дисплейде пайда болады.

- ОК сенсорлық басқару құралын шамамен 6 секунд басып тұрыңыз.

 дисплейде пайда болады.

- ОК түртіңіз.

- Енді қажетті параметрлерді таңдаңыз.

- ОК түртіңіз.

Құрылғы есігін жабу құлыптау функциясын  қайта іске қосады.

### / құлыптау функциясын өшіру

- ОК түртіңіз.

 дисплейде пайда болады.

- ОК сенсорлық басқару құралын шамамен 6 секунд басып тұрыңыз.

 дисплейде пайда болады.

-  таңбасына жылжу үшін < немесе > сенсорлық басқару элементін пайдаланыңыз.

- ОК түртіңіз.

-  таңбасына жылжу үшін < немесе > сенсорлық басқару элементін пайдаланыңыз.

- ОК түртіңіз.

Құлыптау функциясы өшірілген кезде дисплейде  пайда болады.

### Шаббат режимі

Тоңазытқыш құрылғысы діни рәсімдерді орындау мақсатында Шаббат режимін ұсынады.

Егер "Шаббат режимі"  қосылып тұрса, бұл бастау дисплейінде көрсетіледі.

Дисплей 3 секундтан кейін өшеді.

Шаббат режимі  қосылған кезде, тоңазытқыш құрылғысында кез келген параметрлерді орната алмайсыз.

Құрылғының есігі дұрыс жабылғанына көз жеткізіңіз, себебі визуалды және дыбыстық дабылдар өшеді.

Шаббат режимі функциясы  шамамен 80 сағаттан кейін автоматты түрде өшеді.

Шаббат режимі  қосылған кезде, төмендегілер өшіріледі:

- Есік ашылған кезде ішкі жарықтандыру
- Барлық көрінетін және дыбыстық сигналдар
- Температура дисплейі
- Белсенді WiFi қосылымы

Алдыңғы барлық функциялар іске қосылып тұрады.



## Қосымша параметрлерді таңдау

 Шіріген тағамның денсаулыққа зияны.



Sabbath mode (Шаббат режимі)  белсенді болғанша қуат ақаулары көрсетілмесе, тағамдар белгілі бір уақыт ішінде жоғары температурамен әсер етуі мүмкін. Бұл тағамды сақтау жарамдылық мерзімін азайтады.

Sabbath mode (Шаббат режимі)  барысында қуат ақаулығы орын алса, тағам сапасын тексеріңіз.

### Шаббат режимін қосыңыз

- Параметрлер режимінде ,  таңбасына жылжу үшін < немесе > сенсорлық басқару элементін пайдаланыңыз.

- ОК түймесін түртіңіз.

Шаббат режимінің функциясы  қосылған кезде, дисплейдің  жоғарғы бұрышында нүкте пайда болады.

Дисплей 3 секундтан кейін өшеді.



- Құрылғы есігін жабыңыз.

### Шаббат режимін өшіріңіз

- ОК сенсорлық басқару элементін түртіңіз.

 дисплейде пайда болады.

- ОК түймесін түртіңіз.



Шаббат режимінің функциясы  қосылған кезде, дисплейдің  жоғарғы бұрышында нүкте пайда болады.

- ОК түймесін түртіңіз.

Шаббат режимінің функциясы  өшірілген кезде, дисплейдің жоғарғы бұрышында нүкте сөніп қалады.

### Есік дабылы іске қосылғанға дейінгі уақытты өзгерту

Құрылғы есігі ашылғаннан кейін есік дабылының қаншалықты тез сөнетінін реттеуге болады.

- Параметрлер режимінде ,  таңбасына жылжу үшін < немесе > сенсорлық басқару элементін пайдаланыңыз.

- ОК түртіңіз.

- Қалаған уақытты 30 секунд пен 3 минут арасында орнату үшін < және > сенсорлық басқару элементін пайдаланыңыз: 30 секунд.

- ОК түртіңіз.

### Miele@home

Тоңазытқыш құрылғысы біріктірілген WiFi модулімен жабдықталған. Зауытта желілер өшіріледі.

Осы мүмкіндікті пайдалану үшін келесі қажет:

- WiFi желісі
- Miele қолданбасы
- Miele пайдаланушы тіркелгісі Сіз пайдаланушы тіркелгісін Miele қолданбасы арқылы жасай аласыз.

Miele қолданбасы тоңазытқыш құрылғысын үйдегі WiFi желісіне қосуға қатысты нұсқаулық береді.

Тоңазытқыш құрылғысы WiFi желісіне қосылғаннан кейін қолданбаны келесі әрекеттерді орындау үшін пайдалануға болады, мысалы:

- Тоңазытқыш құрылғысының жұмыс күйі туралы ақпаратты алу
- Тоңазытқыш құрылғысындағы параметрлерді өзгертіңіз.



## Қосымша параметрлерді таңдау

Тоңазытқыш құрылғысы WiFi желісіне қосылған болса, құрылғы өшірулі болса да, энергия тұтынысын арттырады.

Тоңазытқыш құрылғысын орнатқыңыз келетін жерде WiFi желісінің сигналы жеткілікті күшті екеніне сенімді болыңыз.

### WiFi қосылымының қолжетімділігі

WiFi қосылымы арқылы жиілік ауқымы басқа құрылғыларға беріледі (қысқа толқынды пештер мен қашықтан басқарылатын ойыншықтарды қоса). Бұл қосылымның кездейсоқ немесе тіпті толық ақаулықтарына әкелуі мүмкін. Сондықтан аталмыш функциялардың қолжетімділігіне кепілдік берілмейді.

### Miele@home қолжетімділігі

Miele қолданбасын пайдалану мүмкіндігі еліңізде Miele@home қызметінің қолжетімділігіне байланысты.

Miele@home қызметі барлық елдерде қолжетімді емес.

Қолжетімділік туралы ақпаратты алу үшін [www.miele.kz](http://www.miele.kz) сайтынан қараңыз.

### Miele қолданбасы

Miele қолданбасы Apple App Store® немесе Google Play Store™ мүмкіндіктерінен тегін жүктеу үшін қолжетімді.



### Miele@home алғаш рет орнату

- Параметрлер режимінде ⚙️, @ таңбасына жылжу үшін < немесе > сенсорлық басқару элементін пайдаланыңыз.
- OK түртіңіз.
- Қалаған қосылым әдісін (қолданба немесе WPS) таңдау үшін > сенсорлық басқару элементін және < пайдаланыңыз.
- OK түртіңіз.

Жүйеге еш кедергісіз кіргеннен кейін бастау дисплейінде 📶 пайда болады. Егер қосылым орнатылмаса, дисплей көрсетіледі ☒.

Процесті қайта бастаңыз.

### WiFi қосылымын өшіру немесе қосу

- Параметрлер режимінде ⚙️, @ таңбасына жылжу үшін < немесе > сенсорлық басқару элементін пайдаланыңыз.
  - OK түртіңіз.
- WiFi өшірілсе, ✖️ таңба дисплейде пайда болады.
- WiFi қосылымын қайта қосу үшін OK түймесін түртіңіз.

WiFi қосылса, 📶 таңба және дисплейдің • жоғарғы бұрышында нүкте пайда болады.

WiFi қосылымы қосылып тұрғанда, 📶 таңба бастау дисплейінде пайда болады.

### Желі конфигурациясын қалпына келтіру

- Параметрлер режимінде ⚙️, @ таңбасына жылжу үшін < немесе > сенсорлық басқару элементін пайдаланыңыз.

## Қосымша параметрлерді таңдау

- *OK* түртіңіз.
-  таңбасына жылжу үшін > сенсорлық басқару элементін пайдаланыңыз.
- *OK* түртіңіз.
- X таңбасына жылжу үшін > сенсорлық басқару элементін пайдаланыңыз.
- *OK* түртіңіз.



Miele@home барлық енгізілген параметрлер мен мәндер әдепкі параметрлер үшін қалпына келтіріледі.

WiFi қосылымы өшірілген,  бастау дисплейінде өшеді.

Егер сіз тоңазытқыш құрылғысын тастайтын болсаңыз немесе сатсаңыз немесе пайдаланылған тоңазытқыш құрылғысын басқа затқа қолданатын болсаңыз, желі конфигурациясын қалпына келтіріңіз. Барлық жеке деректер тоңазытқыш құрылғысынан жойылады. Бұл алдыңғы иесінің тоңазытқыш құрылғысына бұдан былай кіре алмауын қамтамасыз етеді.

### / дабылдар мен дыбыстық сигналдардың дыбыс деңгейін баптау



Дабылдар мен дыбыстық сигналдардың дыбыс деңгейін баптауға болады (мысалы, есік дабылы немесе ақау туралы хабарлама болған жағдайда). Сондай-ақ, дабылдар мен дыбыстық сигналдар сізді алаңдатса, оларды өшіруге болады.

- Параметрлер режимінде ,  таңбасына жылжу үшін < немесе > сенсорлық басқару элементін пайдаланыңыз.
- *OK* түртіңіз.
- Дабылдар мен дыбыстық сигналдар үшін қажетті дыбыс деңгейін таңдау үшін < және > сенсорлық басқару элементтерін пайдаланыңыз.
- *OK* түртіңіз.

Дабылдар мен дыбыстық сигналдар өшірілген кезде дисплейде  пайда болады.

### Дисплей жарықтығын реттеу

Бөлмедегі жарықтандыру жағдайларына байланысты дисплей жарықтығын реттей аласыз.

- Параметрлер режимінде ,  таңбасына жылжу үшін < немесе > сенсорлық басқару элементін пайдаланыңыз.
- *OK* түртіңіз.
- Қалаған дисплей жарықтығын таңдау үшін < және > сенсорлық басқару элементін пайдаланыңыз.
- *OK* түртіңіз.

### Демо режимін өшіру

Демо режимі  тоңазытқыш құрылғысын дилерлерге салқындату жүйесін қоспай — ақ ұсынуға мүмкіндік береді. Бұл параметр тұрмыстық мақсатта пайдалану үшін емес.

Егер демо режимі әдепкі параметр ретінде қосылған болса, тоңазытқыш құрылғысы қосылған кезде дисплейде  көрсетіледі.

- Басқару панеліндегі *OK* сенсорлық басқару құралын түртіңіз.

## Қосымша параметрлерді таңдау



Miele бастапқыда дисплейде, содан кейін бастау экранында пайда болады.

- ОК түртіңіз.
- Параметрлер режимінде ,  
■ таңбасына жылжу үшін < немесе > сенсорлық басқару элементін пайдаланыңыз.
- ОК түртіңіз.

Демо режимі  өшірілгеннен кейін тоңазытқыш құрылғысы өшеді және оны қайта қосу керек.

### Параметрлерді әдепкі параметрлеріне қайтару

Тоңазытқыш құрылғысында жасалған барлық параметрлер әдепкі параметрлерге қайтарылады (параметрлер үшін "Құрылғыға арналған нұсқаулық" бөлімін қараңыз).

- Параметрлер режимінде ,  
 таңбасына жылжу үшін < немесе > сенсорлық басқару элементін пайдаланыңыз.
- ОК түртіңіз.
-  таңбасына жылжу үшін > сенсорлық басқару элементін пайдаланыңыз.
- ОК түртіңіз.

Тоңазытқыш құрылғысы өшеді және оны қайта қосу керек.



### Ақпарат **i**

Құрылғы деректері (модель идентификаторы және сериялық нөмірі) дисплейде көрсетілген.

Бұл құрылғы деректерін қолыңызда ұстаңыз:

- Тоңазытқыш құрылғысын WiFi желісіне қосу үшін („Қосымша параметрлерді таңдау – Miele@home“ бөлімінен қараңыз) (моделіне байланысты).
- Құрылғының ақаулығы туралы Miele қызмет көрсету бөліміне хабарласқан кезде („Қызмет көрсету“ бөлімінен қараңыз).
- EPREL дерекқорынан ақпаратты алу кезінде („Қызмет көрсету“ бөлімінен қараңыз).

### Көміртекті сүзгісін өзгерту индикаторы

Көміртекті сүзгісін (қосымша керек-жарақ) енгізген соң, көміртекті сүзгісін өзгерту индикаторын  Settings (Параметрлер) режимінде іске қосуға болады .

Бастау дисплейіндегі көміртекті сүзгісін өзгерту индикаторы  сізге шамамен әр 6 ай сайын көміртекті сүзгісін ауыстыру туралы ескертеді („Тазалау және күтім жасау – Көміртекті сүзгілерді ауыстыру“ бөлімінен қараңыз).



### Тазалау режимі

Тазалау режимі  мұздатқыш аймағын оңай тазалауға мүмкіндік береді („Тазалау және күтім жасау“ бөлімінен қараңыз). Тоңазытқыш аймағы өшірілген болса да, ішкі жарықтандыру қосұлы болып қалады. Дыбыстық сигнал тоқтайды және дисплейдегі таңбалар да күңгірттенеді.

Тазалау режимі  қосұлы болса, бұл бастау дисплейінде көрсетіледі.

## Қосымша параметрлерді таңдау

---

Тазалағаннан кейін, Тазалау режимі  өшірілуі тиіс. Егер құрылғы есігі 10 минуттан артық жабық болса, Тазалау режимі  автоматты түрде өздігінен өшеді.

Тоңазытқыш құрылғысы есік ашық қалған жағдайда қуат тұтынуды және тағамды қыздыруды болдырмау үшін есік дабылымен жабдықталған.

Құрылғының есігі ұзақ уақыт бойы ашық қалып кетсе,  температура дисплейінде пайда болады. Дабыл естіледі және ішкі жарықтандыру жыпылықтайтын болады.

Есік дабылы іске қосылғанға дейінгі уақытты өзгертуге болады ("Қосымша параметрлерді таңдау" бөлімін қараңыз).

Есік дабылының дыбыстық сигналын өшіруге болады ("Қосымша параметрлерді таңдау" бөлімін қараңыз).

Дабыл тоқтайды және  есік жабыла сала дисплейде өшеді.

### Есік дабылын ерте өшіру

Егер сізді дабыл дыбысы мазаласа, дабылды ерте өшіре аласыз.

■ *OK* түймесін басыңыз.

 өшеді және дабыл тоқтайды. Ішкі жарықтандыру үнемі жанып тұрады.

Құрылғының есігі жабылмаған болса, есік дабылы шамамен 1 минуттан кейін қайта естіледі.

## Тағамды тоңазытқыш аймағына сақтау

 Жанғыш газ қоспаларынан жарылыс қаупі бар. Электр компоненттері газ жанғыш қоспаларының тұтануына әкелуі мүмкін. Жарылғыш заттарды шарапты тоңазытқыш құрылғысында немесе құрамында зымыран отыны бар кез келген өнімдерде (мысалы, бүріккіш банкаларда) сақтамаңыз. Бүріккіш баллончиктерді баллончиктерге басылған деректері немесе жалын белгісі арқылы анықтауға болады. Электр компоненттері пайдаланылған газдардың тұтануына себеп болуы мүмкін.

 Майлы немесе майлылау тағамдарды жеген кезде зақымдану қаупі бар. Құрамында май немесе майы көп тағам тоңазытқыш құрылғысында немесе құрылғы есігінде сақталса, оның пластмасса бөлшектеріне тиіп кетпеуін қадағалаңыз, бұл пластмассаның жарылуына немесе сынуына әкелуі мүмкін. Майдың немесе сұйық майдың тоңазытқыш құрылғысының пластик бөліктеріне өтуіне жол бермеу үшін абай болыңыз.

Ауа айналымы жеткіліксіз болса, салқындату өнімділігі төмендейді және энергия шығыны артады. Ауаның тиімді айналымын қамтамасыз ету үшін тағамды құрылғыға тым жақын қоймаңыз. Құрылғының артындағы желдеткішті жаппаңыз.

### Әртүрлі сақтау аймақтары

Мұздатқыш бөліміндегі ауаның табиғи айналымына байланысты әртүрлі температуралық аймақтар бар.

Салқын, ауыр ауа мұздатқыш бөлімінің түбіне түседі. Құрылғыға тағамды салғанда әртүрлі аймақтарды пайдаланыңыз.

Бұл тоңазытқыш желдеткіш жұмыс істеп тұрған кезде біркелкі температураны сақтауға көмектесетін динамикалық салқындату мүмкіндігі бар. Сондықтан әртүрлі температуралық аймақтар арасындағы айырмашылықтар азырақ көрінеді.

### Ең жылы аймақ

Тоңазытқыш бөліміндегі ең жылы аймақ есіктің алдыңғы және жоғарғы жағында. Мұны сары май мен ірімшік сақтау үшін пайдаланыңыз.

### Ең суық аймақ

Тоңазытқыш аймағындағы ең суық аймақ DailyFresh тартпасының үстінде және құрылғының артқы жағында орналасқан.

4 °C температура параметрі тиісті гигиеналық шаралармен бірге сальмонелла және листерия сияқты бактериялардың көбеюін тежейді, бұл ауыр тағамдық улануға әкелуі мүмкін.

Сондықтан бұл жерлерді барлық нәзік және тез бұзылатын тамақты сақтау үшін пайдалану керек, соның ішінде:

- Балық, ет, құс еті
- Етті ассорти, дайын тағамдар

## Тағамды тоңазытқыш аймағына сақтау

- Құрамында жұмыртқа немесе кілегей бар тағамдар немесе пісірілген тағамдар
- Балғын қамыр, торт қоспалары, пицца немесе бәлішке арналған қамыр
- Шикі сүт ірімшігі және басқа да шикі сүт өнімдері
- Хумус, көкөніс паштеттері, өсімдік негізіндегі кілегейлі ірімшік алмастырғыштар
- Алдын ала оралған көкөністер
- Басқа жаңа піскен тамақ (жапсырмада оларды шамамен 4 °C температурада сақтау керек деп көрсетілген)

**Кеңес:** Тамақты тоңазытқыш аймағының артқы қабырғасына тигізбейтін етіп сақтаңыз. Әйтпесе, ол артқы қабырғаға қатып қалуы мүмкін.

### Тамақты дұрыс сақтау

Тоңазытқыш аймағында сақталған тағамның қаптамада немесе дұрыс жабылғанына көз жеткізіңіз (кейбір ерекшеліктер DailyFresh тартпасында қолданылады).

Бұл тамақ иістерінің басқа тамақтарға әсер етуіне жол бермейді, тамақтың кебуіне жол бермейді, сонымен қатар бактериялардың кез келген айқаспалы ластануын болдырмайды. Бұл әсіресе ет өнімдерін сақтау кезінде өте маңызды. Әсіресе шикі ет және балық сияқты тағамдардың басқа тамақпен байланыста болмауын қадағалаңыз.

Температураның дұрыс орнатылғанын қамтамасыз ету және тиісті гигиеналық шараларды қабылдау арқылы тағамның жарамдылық мерзімін едәуір ұзартуға болады. Бұл тамақтың бұзылуын болдырмайды.

### Ақуызға бай тағамдар

Ақуызға бай тағамдар басқа тағам түрлеріне қарағанда тезірек бұзылатынын ескеріңіз. Мысалы, моллюскалар балыққа қарағанда тез бұзылады, ал балықтар етке қарағанда тез бұзылады.

## Тағамды DailyFresh тартпасында сақтау

DailyFresh тартпасы көкөністер мен жемістерді жақсы сақтау шарттарын қамтамасыз етеді.

DailyFresh тартпасындағы ылғалдылық деңгейі сақталатын тамаққа сәйкес реттелуі мүмкін. Тамақ жоғары ылғалдылықта сақталса, өзінің ылғалдылығын сақтайды, сондықтан тез кеуіп кетпейді. Температура шамамен тоңазытқыш аймағындағы температураға сәйкес келеді.

Есіңізде болсын, құрылғыға салынған тамақ неғұрлым балғын болса, соғұрлым ол балғын болып қалады.

### Көкөністер мен жемістерге арналған DailyFresh тартпасындағы ылғалдылық деңгейін реттеу

Ылғалдылық деңгейлері орамсыз сақталса, сақталатын тағамның түрі мен санына байланысты айтарлықтай өзгереді. Бұл бөлімде сақталған тағам мөлшері аз болса, ылғалдылық деңгейі тым төмен болуы мүмкін.

**Кеңес:** Азық-түлікті аз мөлшерде ғана сақтайтын болсаңыз, оны ауа өткізбейтін қаптамамен ораңыз.

### Төмен ылғалдылықты таңдау ∆

Құрылғы жоғары ылғалдылықпен жеткізіледі және бөлімнің қақпағы артқа итерілген ∆∆∆.

Бұл орынды DailyFresh тартпасында жоғары ылғалдылық болған жағдайда ғана өзгертіңіз:

- DailyFresh тартпасын ашыңыз.

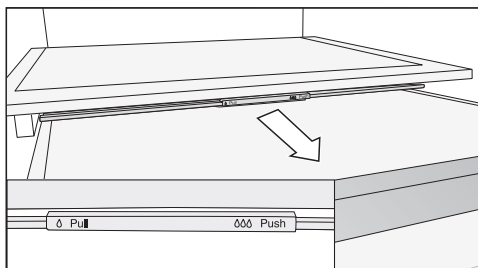

- Бөлім қақпағын мүмкіндігінше алға қарай тартыңыз.

Бөлімнің қақпағы ашық, ылғалдылығы төмендейді ∆.

### Ылғалдылықтың жоғарылауын таңдау ∆∆∆

- DailyFresh тартпасын ашыңыз.

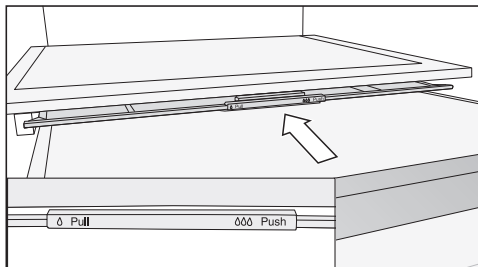

- Бөлім қақпағын мүмкіндігінше артқа қарай сырғытыңыз.

Бөлімнің қақпағы жабық және ылғалдылық бөлімде қалады ∆∆∆.



## Тағамды DailyFresh тартпасында сақтау

---

**Егер сіз сақтаған тамақтың жақсы сақталмайтынын байқасаңыз, келесі кеңестерге назар аударыңыз (мысалы, тамақ қысқа уақыт сақталғаннан кейін жұмсақ болып қалады немесе кеуіп қалады):**

- Құрылғыға тек жаңа піскен тамақты салыңыз. Тамақтың бастапқы күйі балғындықты сақтау үшін өте маңызды.
- DailyFresh тартпасын оған тағамды сақтау алдында тазалаңыз.
- Өте дымқыл тамақты сақтамас бұрын оны кептіру керек.
- Суыққа сезімтал тағамдарды DailyFresh тартпасында сақтамаңыз („Тоңазытқыш аймағында тағамды сақтау – Тоңазытқыш аймағында сақтауға жарамсыз тағамдар“ бөлімінен қараңыз).
- Бөлменің қақпағын сақталатын тағам үшін дұрыс орынға қойыңыз (ылғалдылық ұлғаймаған  $\delta$  немесе ылғалдылық ұлғайған  $\delta\delta$ ).
- Ылғалдылықпен басқарылатын бөлімдегі ылғалдылық деңгейінің  $\delta\delta$  жоғарылауына, егер ол оралмаған күйде сақталса, сақталатын тамақтағы ылғалмен бірге қол жеткізіледі. Бөлімде азық-түлік неғұрлым көп сақталса, ылғалдылық соғұрлым жоғары болады.
- Егер  $\delta\delta$  орнату кезінде бөлікте тым көп ылғал жиналып, тағам бүлінетін болса, артық ылғалдың ағып кетуі үшін еденді сүртіп, бөлікке тұғырды немесе ұқсас затты қойыңыз. Бөлменің қақпағын алға тарту арқылы ылғалдылықты  $\delta$  да азайтуға болады.
- $\delta\delta$  параметріне қарамастан ылғалдылық деңгейі тым төмен болса, тамақты ауа өткізбейтін қаптамаға ораңыз.

## **Тоңазытқыш аймағы және DailyFresh тартпасы**

Тоңазытқыш аймағы мен DailyFresh тартпасы автоматты түрде ерітіледі.

Компрессор жұмыс істеп тұрған кезде тоңазытқыш аймағының артқы қабырғасында конденсат пен мұз жиналуы мүмкін. Мұны жоюдың қажеті жоқ.

Конденсат конденсаттың арнасы мен конденсатты ағызу саңылауы арқылы тоңазытқыш құрылғысының артқы жағындағы булану жүйесіне ағып кетеді. Компрессор шығаратын жылу конденсаттың автоматты түрде булануына әкеледі.

Мұны істеу үшін конденсатты ағызу арнасын және дренаждық тесікті таза ұстаңыз. Конденсатты кез келген уақытта еркін ағызуға мүмкіндігі болуы керек.

Тоңазытқыш құрылғысы ішкі корпусының ішінде орналасқан деректер тақтасын алып тастауға болмайды. Ол ақаулық болған жағдайда қажетті ақпаратты қамтиды.

Судың электронды блокқа немесе жарықтандыруға енуіне жол бермеңіз.

 Ылғалдың енуіне байланысты зақымдалу қаупі бар. Бу тазалағыштың буы пластик пен электрлік компоненттерді зақымдауы мүмкін. Тоңазытқыш құрылғысын тазалау үшін бу тазалағышты пайдаланбаңыз.

Тазалау суы ағызу тесігіне енбеуі керек.

## Тазалау құралдары

Тоңазытқыш құрылғысының ішкі шкафында қолданылатын тазалау және кондиционерлеу өнімдері тағамға қауіпсіз болуы керек.

Құрылғы беттеріне зақым келтірмеу үшін **мыналарды пайдаланбаңыз:**



- Құрамында сода, аммиак, қышқылдар немесе хлоридтер бар тазалау құралдары
- Құрамында қақтан тазартқыштары бар тазалау құралдары
- Абразивті тазалау құралдары (мысалы, ұнтақ, тазартқыш сұйықтық немесе пемза тастары)
- Құрамында еріткіштері бар тазалау құралдары
- Тот баспайтын болат тазартқыштары

- Ыдыс жуғышқа арналған тазартқыш
- Пеш бүріккіштері
- Шыны тазартқыш құралдары
- Қатты, абразивті губкалар мен щеткалар (мысалы, ыдыс тазалағыштар)
- Дақтарды кетіруге арналған кетіргіштер
- Өткір металл қырғыштар

Құрылғының беттерін тазалау үшін таза сүрткіні және аздап жуу сұйықтығы қосылған жылы суды пайдалануды ұсынамыз.

## Тоңазытқыш құрылғысын тазалауға дайындау

**Кеңес:** Тазалау режимін  қосыңыз. Тоңазытқыш аймағындағы салқындату жүйесі өшірілген, бірақ ішкі жарықтандыру қосулы күйінде қалады.

- Параметрлер режимінде ,  таңбасына жылжу үшін < немесе > сенсорлық басқару элементін пайдаланыңыз.
- ОК түртіңіз.

Тазалау режимі  қосылған кезде дисплейдің жоғарғы бұрышында нүкте пайда болады •.

Бастау дисплейі Тазалау режимі  қосылған кезде көрсетіледі.

Тоңазытқыш аймағындағы салқындату жүйесі өшірілген, бірақ ішкі жарықтандыру қосулы күйінде қалады.

- Тоңазытқыш құрылғысынан кез келген тамақты алып, салқын жерде сақтаңыз.

# Тазалау және күтім жасау

- Тазалау үшін алынуы мүмкін керек-жарақтарды алып тастаңыз ("Керек-жарақтарды алу, бөлшектеу және тазалау" бөлімін қараңыз).

## Құрылғының ішкі жағын тазалау

Мұздатқышты жүйелі түрде тазалау керек (кемінде айына бір рет).

Егер ластану біраз уақытқа тұрып қалса, оны белгілі бір жағдайларда кетіру мүмкін болмайды.

Беттердің түссізденуге немесе зақымдалуы мүмкін.

Сондықтан ластануды тез арада алып тастаған дұрыс.

- **Ішін** таза губкамен, жылы су және аздап жуу сұйықтығымен тазалаңыз.
- Тазалағаннан кейін таза сүмен сүртіп, жұмсақ шүберекпен құрғатыңыз.
- Конденсацияның еркін ағып кетуін қамтамасыз ету үшін конденсация арнасын және су төгетін саңылауды мақта тампонымен немесе соған ұқсас жолмен жиі тазалаңыз.
- Тоңазытқыш құрылғысын қысқа уақытқа жеткілікті түрде желдету және иістің жиналуын болдырмау үшін есікті ашық қалдырыңыз.

## Керек-жарақтарды қолмен немесе ыдыс жуғышта тазалау

Мына бөлімдер тек **қолмен** тазалануы керек:

- Тот баспайтын болаттан жасалған әрлеу панелі
- Икемді бөтелке қойғышы

- Реттелмелі сөрелердің артқы жағындағы қорғаныс жолақтары
- Ажырамалы сөреге арналған адаптерлер
- Өрнектері бар реттелмелі сөре
- Барлық тартпалар және бөлім қақпақтары (бұлар моделіне байланысты әртүрлі)
- Бұрылмалы шыны сөресі бар реттелмелі сөренің иілгіш бөлшектері (қосымша керек-жарақ ретінде сатып алуға болады)
- Ұйымдастыру қорабы (қосымша керек-жарақ ретінде сатып алуға болады)

Келесі бөлікті **ыдыс жуғышта жууға болады:**

⚠ ыдыс жуғыш температурасы жоғары болуына байланысты зақымдалу қаупі.

Тоңазытқыш құрылғысының бөліктері ыдыс жуғышта 55 °C жоғары температурада жуылса, жарамсыз болуы мүмкін, мысалы, деформациялануы мүмкін. Ыдыс жуғыш машинада жууға болатын бөлшектер үшін әрқашан максималды температурасы 55 °C болатын бағдарламаларды таңдаңыз.

Сәбіз, қызанақ, кетчуп және т.б. табиғи түстермен жанасу ыдыс жуғыш машинаның пластик бөліктерінің түсінің өзгеруіне әкелуі мүмкін. Бұл түссіздену бөлшектердің тұрақтылығына әсер етпейді.

- Бөтелке ұстағышы, жұмыртқа науасы

- Құрылғы есігіндегі есік пен бөтелке сөрелері (тот баспайтын болаттан жасалған әрлеу панелінсіз)
- Реттелмелі сөрелер (әрлеу панелінсіз және өрнектері жоқ)
- Көмір сүзгінің ұстағышы (қосымша керек-жарақ ретінде сатып алуға болады)

### Тазалау үшін керек-жарақтарды алу және бөлшектеу

#### Есік сөресін/бөтелке сөресін бөлшектеу

Ыдыс жуғыш машинада есік сөресін/бөтелке сөресін тазаламас бұрын тот баспайтын болаттан жасалған әрлеу панелін алыңыз.

Тот баспайтын болаттан жасалған әрлеу панелін алу үшін келесі әрекеттерді орындаңыз:

- Есік сөресін/бөтелке сөресін жұмыс үстеліне қойыңыз.
- Әрлеу панелін сөреден бір жағынан бастап тартыңыз.
- Есік сөресін/бөтелке сөресін тазалап болғаннан кейін, әрлеу панелін қайта бекітіңіз.

#### Реттелмелі сөрелі бөлшектеу

Реттелмелі сөрелі бөлшектеу тазаламас бұрын әрлеу панелін алып тастаңыз. Келесі әрекеттерді орындаңыз:

- Сөрелі жұмсақ материалмен (мысалы, шай сүлгімен) жабылған жұмыс үстеліне қойыңыз.

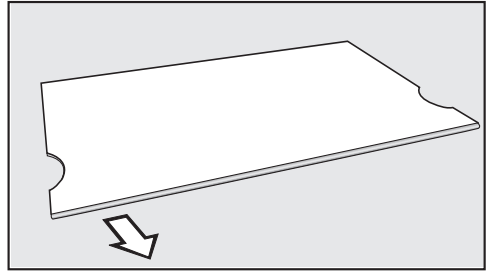

- Әрлеу панелін сөреден бір жағынан бастап тартыңыз.
- Сөрелі бөлшектеу болғаннан кейін, әрлеу панелін қайта бекітіңіз.

#### Ажырамалы сөрелі бөлшектеу

Сөрелі бөлшектеу тазаламас бұрын әрлеу панелін мен қорғаныс жолағын алыңыз. Келесі әрекеттерді орындаңыз:

- Сөрелі жұмсақ материалмен (мысалы, шай сүлгімен) жабылған жұмыс үстеліне қойыңыз.
- Әрлеу панелін сөреден бір жағынан бастап тартыңыз.
- Қорғаныс жолағын бір жағынан бастап тартыңыз.
- Екі адаптерді сол және оң жақтағы тірек қабырғаларынан тартыңыз.
- Тазалап болғаннан кейін, екі адаптерді қажетті биіктікте сол және оң жақтағы тірек қабырғаларына бекітіңіз.
- Әрлеу панелі мен қорғаныс жолағын сөреге қайта бекітіңіз.

# Тазалау және күтім жасау

## Тартпаны шығару

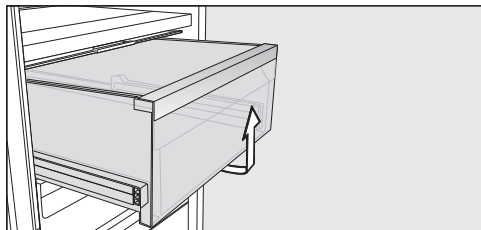

- Тартпаны алға және сыртқа тартыңыз.
- Тазалап болғаннан кейін тартпаны қайтадан ішке сырғытыңыз.

## Белгіш табақты алу

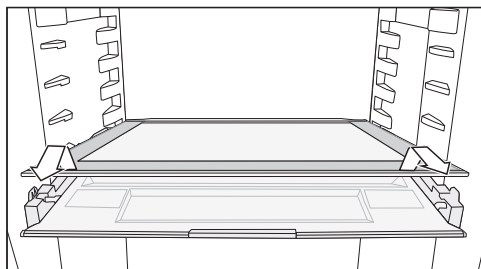

- Белгіш табақты алыңыз.
- Тазалап болғаннан кейін белгіш табақты қайтадан ішке сырғытыңыз.

## Камера қақпағын алу

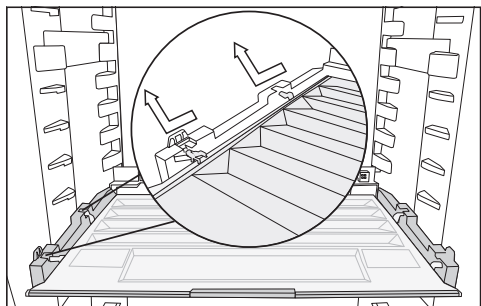

- Алдыңғы жағындағы қақпақты көтеріп, оны шығарып алыңыз.

- Тазалап болған соң, камера қақпағын қайтадан кері сырғытыңыз.

## Көмір сүзгілерін ауыстыру (қосымша керек-жарақ)

Ұстағыштағы көмір сүзгілерін әр 6 ай сайын ауыстырыңыз.

Бастау дисплейіндегі  таңба көмір сүзгісін ауыстыруды еске салады.

Ауыстырылатын KKF-RF көмір сүзгілерін Miele клиенттерге қызмет көрсету бөлімінен, дилеріңізден немесе Miele веб-сайтынан алуға болады.

- Реттелмелі сөреден шығару үшін көмір сүзгісінің ұстағышын жоғары қарай тартыңыз.

Орнатылған көмір сүзгілері тоңазытқыш құрылғысының артқы қабырғасына тиіп кетпеуі керек, себебі ылғал олардың жабысып қалуына әкелуі мүмкін. Жаңа көмір сүзгілерін ұстағыштың шетінен шығып кетпеуін қамтамасыз ету үшін ұстағышқа жеткілікті терең салыңыз.

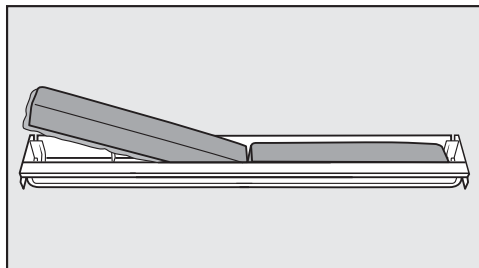

- Көмір сүзгілерінің екеуін де алып тастаңыз және жаңа сүзгілерді ұстағышқа қоршаған шеті төмен қаратылатын етіп орнатыңыз.

## Тазалау және күтім жасау

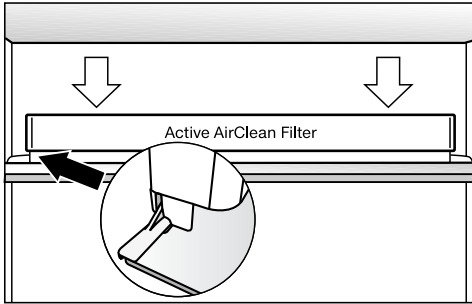

- Ұстағышты кез келген реттелмелі сөренің артқы қорғаныс жолағының ортасына орналастырыңыз, сонда ол орнына түседі.
- Сүзгілердің ауыстырылғанын растау үшін ОК сенсорлық басқару элементін түртіңіз.

Дисплейде "Көмір сүзгісін ауыстыру" туралы еске салғыш өшіп, есептегіш қалпына келтіріледі.

🌀 таңбасы бастау дисплейінде сенеді.

### Есіктің тығыздағышын тазалау

⚠ Дұрыс тазаланбау нәтижесінде болатын зақымдалу қаупі бар. Есіктің тығыздағышына май жақсаңыз немесе майласаңыз, ол тесік болып қалуы мүмкін. Есіктің тығыздағышына кез келген май жақпаңыз немесе майламаңыз.

- Есіктің тығыздағышын үнемі таза сумен тазалап, содан кейін жұмсақ шүберекпен құрғатып сүрту керек.

### Желдету саңылауларын тазалау

Шаңның жиналуы құрылғының энергия тұтынысын арттырады.

- Желдету саңылауларын қылшақпен немесе шаңсорғышпен жүйелі түрде тазалап тұру керек (мысалы, Miele шаңсорғышының шаңды тазалау қылшағын пайдалануға болады).

### Тазалап болғаннан кейін

- Басқару панеліндегі ОК сенсорлық басқару құралын түртіңіз.
- 👉 дисплейде пайда болады.
- ОК түртіңіз.

Тазалау режимі 👉 өшірілген кезде дисплейдің жоғарғы бұрышында нүкте сөніп қалады.

- ⏪ таңбасына жылжу үшін < және > сенсорлық басқару элементтерін пайдаланып, ОК түймесін түртіңіз.

Тоңазытқыш құрылғысы қайтадан суыта бастайды.

- Тоңазытқыш құрылғысындағы барлық сөрелер мен керек-жарақтарды ауыстырыңыз.
- Хладагент құрылғысының ішіндегі температура тез төмендеуі үшін SuperCool функциясын ❄ біраз уақытқа қосыңыз.
- Тамақты тоңазытқыш құрылғысына қажетті салқындыққа жеткен бойда салыңыз.
- Құрылғы есігін(есіктерін) жабыңыз.

## Ақауларды жою

Көптеген ақаулар мен мәселелерді оңай түзетуге болады. Көп жағдайда клиенттерге қызмет көрсету бөліміне хабарласпай-ақ уақыт пен ақша үнемдеуіңізге болады.

Ақауларды өз бетінше түзетуге көмектесетін қосымша ақпаратты мына сілтеме бойынша табуға болады: [www.miele.com/service](http://www.miele.com/service).



Температураның қажетсіз жоғалуын болдырмау үшін құрылғыға қызмет көрсетуді күту кезінде есікті аспаған жөн.

Мәселе	Себебі мен шешімі
<b>Компрессор жиі-жиі және ұзақ уақыт бойы қосылады. Тоңазытқыш құрылғысындағы температура тым төмен.</b>	<p>Желдету саңылаулары жабылып, шаң тым басып кеткен.</p> <ul style="list-style-type: none"><li>■ Желдету саңылауларын жаппаңыз.</li><li>■ Желдету саңылауларын үнемі сүртіп тұрыңыз.</li></ul>
	<p>Құрылғының есігі тым жиі ашылып тұрған. Құрылғыға жаңа піскен тамақтың көп мөлшері салынған.</p> <ul style="list-style-type: none"><li>■ Құрылғының есігін қажет болғанда және мүмкіндігінше қысқа уақытқа ғана ашыңыз.</li></ul> <p>Біраз уақыттан кейін температура өздігінен қалыпқа келеді.</p>
	<p>Құрылғының есігі дұрыс жабылмады.</p> <ul style="list-style-type: none"><li>■ Құрылғы есігін жабыңыз.</li></ul> <p>Біраз уақыттан кейін температура өздігінен қалыпқа келеді.</p>
	<p>Қоршаған орта температурасы тым жоғары. Қоршаған орта температурасы жоғары болған сайын, компрессор соғұрлым ұзақ жұмыс істейді.</p> <ul style="list-style-type: none"><li>■ „Орнату – Орнату орны“ бөліміндегі ақпаратты қараңыз.</li></ul>
	<p>Тоңазытқыш құрылғысы кіріктірілген қуыста дұрыс орнатылмаған.</p> <ul style="list-style-type: none"><li>■ Тоңазытқыш құрылғысын онымен бірге берілген орнату нұсқауларында сипатталғандай кіріктірілген қуыста орнатыңыз.</li></ul>
	<p>Тоңазытқыш құрылғысындағы температура параметрі тым төмен.</p>











Мәселе	Себебі мен шешімі
	<ul style="list-style-type: none"> <li>■ Температура параметрін дұрыстаңыз.</li> </ul> <p>SuperCool функциясы ❄ әлі қосылып тұр.</p> <ul style="list-style-type: none"> <li>■ Қуатты үнемдеу үшін SuperCool функциясын ❄ ертерек өшіріңіз.</li> </ul>











## Басқа мәселелер

Мәселе	Себебі мен шешімі
<p><b>Есіктің ұзақ уақыт ашық болғанына қарамастан, дыбыстық дабыл естілмейді.</b></p>	<p>Бұл ақаулық емес. Дабыл Параметрлер режимінде өшірілді. Дыбыстық дабылды қайта қосқыңыз келсе:</p> <ul style="list-style-type: none"> <li>■ ОК түймесін басыңыз.</li> </ul> <p>🔊 дисплейде пайда болады.</p> <ul style="list-style-type: none"> <li>■ 🗨 таңбасына жылжу үшін &lt; немесе &gt; сенсорлық басқару элементін пайдаланыңыз.</li> <li>■ ОК түймесін басыңыз.</li> <li>■ 🗨 таңбасына жылжу үшін &lt; немесе &gt; сенсорлық басқару элементін пайдаланыңыз.</li> <li>■ ОК түймесін басыңыз.</li> <li>■ Дабылдар мен дыбыстық сигналдар үшін қалаған дыбыстық деңгейді таңдауға арналған &gt; сенсорлық басқару элементін және &lt; пайдаланыңыз.</li> <li>■ ОК түймесін басыңыз.</li> </ul> <p>Дабылдар мен дыбыстық сигналдар қосылған кезде, 🗨 пайда болады.</p>



# Ақауларды жою

## Дисплей ескертулері

Хабар	Себебі мен шешімі
<b>■ дисплейде жанады, басқару элементтері мен ішкі жарықтандыру жұмыс істеп тұрса да, тоңазытқыш құрылғысы суымайды.</b>	Демо режимі іске қосылды. ■ ОК түртіңіз. Miele бастапқыда дисплейде, содан кейін бастау экранында пайда болады. ■ ОК түртіңіз. ■ Параметрлер режимінде  , ■ таңбасына жылжу үшін < немесе > сенсорлық басқару элементін пайдаланыңыз. ■ ОК түртіңіз. Демо режимі ■ өшірілгеннен кейін тоңазытқыш құрылғысы өшеді және оны қайта қосу керек.
<b> дисплейде жанып тұрады және тоңазытқыш құрылғысын пайдалану мүмкін емес.</b>	Тазалау режимі функциясы әлі де қосулы. ■ Тазалау режимін өшіру үшін Басқару панеліндегі ОК сенсорлық басқару құралын түртіңіз.  дисплейде пайда болады. ■ ОК түртіңіз. Тазалау режимі  өшірілген кезде дисплейдің жоғарғы бұрышында нүкте сөніп қалады. ■  таңбасына жылжу үшін < немесе > сенсорлық басқару элементін пайдаланып, ОК түймесін түртіңіз. Тоңазытқыш құрылғысы қайтадан суыта бастайды.
<b>Дисплейде ештеңе көрінбейді. Дисплей толығымен бос.</b>	Шаббат режимі  қосылып тұр: ішкі жарықтандыру өшіріліп, тоңазытқыш құрылғысы салқындалады. ■ ОК түртіңіз.  дисплейде пайда болады. ■ ОК түртіңіз. Шаббат режимінің функциясы  қосылған кезде, дисплейдің • жоғарғы бұрышында нүкте пайда болады. ■ ОК түртіңіз. Шаббат режимінің функциясы  өшірілген кезде, дисплейдің жоғарғы бұрышында нүкте сөніп қалады.

Хабар	Себебі мен шешімі
<p> дисплейде жанып тұрады және құрылғыны пайдалану мүмкін емес.</p>	<p>Құлыптау функциясы іске қосылды.</p> <ul style="list-style-type: none"> <li>■ Тоңазытқыш құрылғысын уақытша ашыңыз немесе құлыптау функциясын толық өшіріңіз („Параметрлерді реттеу – Құлыптау функциясын /  уақытша ажырату/толық өшіру“ бөлімінен қараңыз).</li> </ul>
<p> таңбасы бастау дисплейінде жанады және дыбыстық сигнал да естіледі.</p>	<p>Бастау дисплейіндегі көмір сүзгісін  ауыстыру индикаторы көмір сүзгісін ауыстыруды еске салады.</p> <ul style="list-style-type: none"> <li>■ Ұстағыштағы көмір сүзгісін ауыстырыңыз ("Тазалау және күтім – Көмір сүзгілерін ауыстыру (қосымша керек-жарақ)" бөлімін қараңыз) және OK сенсорлық басқару элементін түрту арқылы көмір сүзгісінің ауыстырылғанын растаңыз.</li> </ul> <p> таңбасы бастау дисплейінде сөнеді.</p>
<p>  дисплейде жанады; дабыл естіледі және ішкі жарықтандыру жыпылықтайтын болады.</p>	<p><b>есік дабылы</b> іске қосылды.</p> <ul style="list-style-type: none"> <li>■ OK түймесін басыңыз.</li> </ul> <p>Дабыл тоқтап,   таңбасы өшеді және ішкі жарықтандыру тұрақты түрде қайта жанады.</p> <ul style="list-style-type: none"> <li>■ Құрылғы есігін жабыңыз.</li> </ul>

## Ақауларды жою

Хабар	Себебі мен шешімі
<p><b>⚠ дисплейде жанады және нөмірлері бар F ақаулық коды пайда болуы мүмкін. Сондай-ақ дабыл қағылады.</b></p>	<p>Ақаулық орын алды.</p> <ul style="list-style-type: none"> <li>■ OK түймесін басу арқылы дабылды өшіріңіз.</li> <li>■ Miele клиенттерге қызмет көрсету бөліміне хабарласыңыз.</li> </ul> <p>Ақау туралы хабарлау үшін сізге ақаулық коды, сондай-ақ тоңазытқыш құрылғысының модель идентификаторы мен сериялық нөмірі қажет. Бұл ақпаратты <b>i</b> дисплейден ала аласыз:</p> <ul style="list-style-type: none"> <li>■ OK түймесін түртіңіз.</li> </ul> <p>Талап етілетін құрылғының деректері дисплейде көрсетіледі.</p> <ul style="list-style-type: none"> <li>■ OK түймесін түртіңіз.</li> <li>■ Тоңазытқыш құрылғысын өшіру үшін  таңбасына жылжу үшін &lt; немесе &gt; сенсорлық басқару элементін пайдаланыңыз.</li> <li>■ Ақпараттық дисплейден шығу үшін,  таңбасына жылжу үшін &lt; немесе &gt; сенсорлық басқару элементін пайдаланыңыз.</li> <li>■ OK түймесін түртіңіз.</li> </ul> <p>Құрылғының ақаулығы бар: бұл дисплей әрқашан жаңа ғана таңдалған кез келген параметрлерге қарағанда басымдылыққа ие.</p> <p>Құрылғының ақаулығы көрсетілген кез келген ағымдағы есік және/немесе температура дабылдарына қарағанда басымдылыққа ие.</p>





## Ішкі жарықтандыру

Мәселе	Себебі мен шешімі
	<p><b>⚠</b> Ашық, ток өткізетін электр компоненттерінен болатын электр тогының соғу қаупі бар.</p> <p>Жарықтандыру қақпағын алған кезде ток өткізетін электр компоненттерімен жанасу қаупі бар.</p> <p>Жарықтандыру қақпағын алмаңыз. Жарық диодты жарықтандыруды тек Miele тұтынушыларға қызмет көрсету бөлімі арқылы жөндеуге немесе ауыстыруға болады.</p>

 Жарық диодты жарықтан жарақат алу қаупі бар.

Бұл жарықтандыру RG 2 қауіп тобына сай келеді. Егер қақпақ ақаулы болса, көздің зақымдану қаупі бар.

Егер жарықтандыру қақпағы ақаулы болса, оптикалық құралдар (мысалы, үлкейткіш әйнек немесе соған ұқсас) арқылы жақын қашықтықтан жарықтандыруға тікелей қарамаңыз.

Мәселе	Себебі мен шешімі
<p><b>Ішкі жарықтандыру жұмыс істеп тұрған жоқ.</b></p>	<p>Тоңазытқыш құрылғысы қосылмаған.</p> <ul style="list-style-type: none"> <li>■ Тоңазытқыш құрылғысын қосыңыз.</li> </ul>
	<p>Шаббат режимі  қосылып тұр: дисплей қараңғы және ішкі жарықтандыру өшіріліп, тоңазытқыш құрылғысы салқындатылады.</p> <ul style="list-style-type: none"> <li>■ ОК түртіңіз.</li> </ul> <p> дисплейде пайда болады.</p> <ul style="list-style-type: none"> <li>■ ОК түртіңіз.</li> </ul>
	<p>Шаббат режимінің функциясы  қосылған кезде, дисплейдің  жоғарғы бұрышында нүкте пайда болады.</p> <ul style="list-style-type: none"> <li>■ ОК түртіңіз.</li> </ul> <p>Шаббат режимінің функциясы  өшірілген кезде, дисплейдің жоғарғы бұрышында нүкте сөніп қалады.</p>
	<p>Қызып кетуді болдырмау үшін, егер құрылғының есігі ашық қалса, жарықтандыру шамамен 15 минуттан кейін автоматты түрде өшеді. Егер бұлай болмаса, ақаулық орын алады.</p> <ul style="list-style-type: none"> <li>■ Miele клиенттерге қызмет көрсету бөліміне қоңырау шалыңыз.</li> </ul>

## Қызмет көрсету

Ақаулықтарды өзіңіз шешуге көмектесетін және Miele қосалқы бөлшектері туралы ақпаратты [www.miele.kz/service](http://www.miele.kz/service) сайтынан табуға болады.

### Ақаулық шыққан жағдайда хабарласу

Өзіңіз жөндей алмайтын ақаулық орын алған жағдайда Miele дилеріне немесе Miele тұтынушыға қызмет көрсету бөліміне хабарласыңыз.

Miele тұтынушыға қызмет көрсету бөлімінің қоңырауына тапсырыс бере аласыз, ол үшін [www.miele.kz/service](http://www.miele.kz/service) сайтына кіріңіз.

Miele тұтынушыға қызмет көрсету бөлімінің байланыс ақпаратын осы құжаттың соңынан таба аласыз.

Miele тұтынушыға қызмет көрсету бөліміне хабарласқанда құрылғыңыздың үлгі идентификаторын және сериялық нөмірін (SN) айтыңыз. Екі нөмірді де салқындату құрылғысының ішіндегі деректер тақтасына немесе үлгіге байланысты Ақпарат **i** бөліміндегі Параметрлер режимінен табуға болады.

### EPREL дерекқоры

2021 жылдың 1 наурызынан бастап энергия шығыны туралы белгіге және экодизайнға қатысты талаптар Еуропалық өнім дерекқорында (EPREL) қолжетімді болды. Өнім дерекқорын мына сілтеме арқылы таба аласыз: <https://erpel.ec.europa.eu/>. Сізден үлгі идентификаторын енгізу сұралады. Үлгі идентификаторын салқындату құрылғысының ішіндегі деректер тақтасына немесе үлгіге байланысты Ақпарат **i** бөліміндегі Параметрлер режимінен табуға болады.



XXXXXX ← Nr. XX/XXXXXXXXXX.

WEINTEMPERERSCHRANK/UNTERTISCHMODELL  
 MULTI-TEMPERATURE WINE STORAGE CABINET-UNDERW/ORKTOP  
 ARMOIRE DE MISE EN TEMP./DES VINS/MOD. ENCASTRABLE SOUS PLAN  
 ARMARIO FRIGORIFICAZIONE VINO/SCHEDA SOTTOPAVIMENTO  
 ВИННЫЙ ТЕМПЕРАТУРНЫЙ ШКАФ

Klasse/Class Classa/Classe SN-ST	Ap-Type/AP-Type AP-Type/AP-Tipo	Bruttinhalt/Gross Capacity Volume Brut/Capacità Bruta XXXX l	Gefriervermögen/Freezing Capacity Pouvoir de Congel/Capac./Congeladora
Nutzhalt NetCapacity Volume Ut Capac. Util	Ges /K /G /WEIN /KALT Tot /R /F /WINE /CHILL To /R /C Tot /F /C /WINE /CHILL	<b>R600a: XXg</b>	

## Кепілдік

Кепілдік мерзімі 2 жыл. Кепілдік туралы толық ақпаратты "Тауар сапасының кепілдігі" тарауынан таба аласыз.

## Сәйкестік құжаттары

Сәйкестік сертификаты

EAЭС RU C-DE.AЯ46.B.36390/24  
30.08.2024 ж. бастап 29.08.2029 ж.  
дейін

Сәйкестік декларациясы

EAЭС N RU Д-DE.РА07.B.57813/24  
27.08.2024 ж. бастап 26.08.2029 ж.  
дейін.

Кеден одағының (ал қазіргі уақытта -  
Еуразиялық экономикалық одақ  
ЕАЭО) техникалық регламенттерінің  
талаптарына сәйкес келеді

ТР КО 004/2011 «Төмен вольтты  
жабдықтың қауіпсіздігі туралы»

ТР КО 020/2011 « Электромагниттік  
техникалық құралдардың  
үйлесімділігі»

ЕАЭО ТР 037/2016 «Электротехника  
және радиоэлектроника  
бұйымдарында қауіпті заттарды  
қолдануды шектеу туралы».

## Тасымалдау шарттары

Аспапты қаптамада көрсетілген  
манипуляциялық белгілеріне сәйкес  
тасымалдау керек. Тиеу-түсіру  
жұмыстары кезінде аспапты соққы  
жүктемелеріне ұшыратуға жол  
берілмейді.

## Сақтау шарттары

Аспап құрғақ және таза бөлмеде, +5-  
тен +35°C-қа дейінгі температурада,  
тікелей күн сәулесінің әсеріне  
ұшыратпай сақтау керек.

## Техникалық сипаттамалары

Кернеуі: 230В/ 50 Гц

Қуат: Максималды қуат, SNxxx: 890  
Вт

Сақтандырғыш 16А немесе 10А  
инерциялық

Қорғау класы II

Сақтау мерзімі белгіленбеген

Аспаптың қызмет ету мерзімі – 10  
жыл

### Авторлық құқықтар және лицензиялар

Байланыс модулін пайдалану және басқару мақсатында Miele компаниясы меншіктік немесе үшінші тарап бағдарламалық құралын пайдаланады, оған бастапқы коды ашық лицензиялау шарттары қолданылады. Бұл бағдарламалық құрал/осы бағдарламалық құрал компоненттері авторлық құқықтармен қорғалады. Miele және үшінші тараптың авторлық құқықтары сақталуы тиіс.

Сонымен қатар құрылғыға біріктірілген бұл байланыс модулі ашық бастапқы коды бар лицензия шарттарына сәйкес қолданылатын бағдарламалық құрал компоненттерін қамтиды. Құрылғыдағы бастапқы коды ашық компоненттер, сонымен қатар тиісті авторлық құқық ескертпелері, лицензиялық шарттардың көшірмелері жарамды және қосымша ақпаратты веб-браузердің көмегімен IP мекенжайы арқылы жергілікті түрде ашуға болады ([http\[s\]://<IP address>/Licenses](http[s]://<IP address>/Licenses)). Осы орында көрсетілетін бастапқы коды ашық лицензияларға қатысты жауапкершілік және кепілдік міндеттемелері тиісті құқық иелеріне қатысты қолданылады.



## Тауар сапасына кепілдік

Ресми импорттаушылар арқылы сатып алынған елге әкелінетін тұрмыстық техниканың кепілдік мерзімі өнім тек жеке, отбасылық, тұрмыстық және кәсіпкерлік қызметпен байланыспаған басқа да қажеттіліктер үшін пайдаланылған жағдайда 24 айды құрайды.

Негізгі тауарға кірмейтін, бөлек сатып алынған аксессуарлар мен қосалқы бөлшектерге кепілдік мерзімі берілмейді.

Кепілдік мерзімі тауарды сатып алушыға табыстаған күннен бастап есептеледі.

Түсініспеушіліктерді болдырмау үшін тауарларды беруді растайтын құжаттарды (тауарлық жүк қағаздар, тауарлық чектер және қолданыстағы заңнама талаптарына сәйкес тауарды беруді растайтын басқа да құжаттар) сақтап, кепілдік қызмет көрсетуге жүгінген кезде сервистік қызмет мамандарына көрсетуіңізді сұраймыз.

Кепілдік мерзімі ішінде сіз бұйымды мақсаты бойынша пайдаланылған және осы нұсқауда көрсетілген бұйымды орнату, қосу және пайдалану талаптарын сақтаған жағдайда, бұйымның ақауларын тегін жоюға және бұйымның сапасына қатысты заңмен белгіленген тұтынушылардың басқа да талаптарын қанағаттандыруға құқықтарыңызды пайдалана аласыз.

Қосылымды үшінші тұлғалар жүзеге асырса, орнату және қосу қызметтерінің төленгенін және орындалғанын растайтын құжаттарды сақтаңыз.

Назар аударыңыз! Әрбір бұйымның бірегей зауыттық нөмірі бар. Зауыттық нөмір бұйымның шығарылған күнін және оның комплектациясын анықтауға мүмкіндік береді. Miele сервистік қызметіне хабарласқанда бұйымның зауыттық нөмірін айтыңыз, бұл сізге жылдам әрі сапалы қызмет алуға мүмкіндік береді.

Егер Miele сервистік қызметі жабдықтың ақаулықтарын кепілдік мерзімі ішінде аталған жабдықтың бір бөлігін ауыстыру арқылы жөндейтін болса, клиент жөндеу аяқталғаннан кейін (жабдық ақауы жойылған кезде) бөлшектелген бөлікті сервистік қызмет өкіліне қайтаруға міндетті.

**Miele сервистік қызметі келесі жағдайларда кепілдік қызмет көрсетуден бас тартуға құқылы:**

- Тауардың механикалық зақымдануын анықтау;
- Дұрыс сақтамау және/немесе абайламай тасымалдау;

- Тасымалдау, сақтау және пайдалану кезінде қолайсыз климаттық жағдайлардың әсерінен болған зақымдарды анықтау;
- Химиялық заттар мен ылғалдың әсер ету іздерін анықтау;
- Орнату және қосу ережелерін сақтамау;
- Пайдалану нұсқауларының талаптарын орындамау;
- Қатты ластану нәтижесінде тауардың зақымдануын анықтау;
- Жуғыш құралдар мен шығын материалдарын дұрыс пайдаланбау немесе өндіруші ұсынбаған күтім жасау құралдарын пайдалану нәтижесінде зақымдануды анықтау;
- Осы қызметтерді көрсетуге құқығы жоқ тұлғалардың бөлшектеу, жөндеу және басқа да араласу белгілерін анықтау;
- ГОСТ, ДСТУ сәйкес келмейтін параметрлері бар электр желісіне қосылу;
- Жануарлардың немесе жәндіктердің әрекетінен тауарлардың зақымдануы;
- Үшінші тұлғалардың заңсыз әрекеттері;
- Форс-мажорлық әрекеттер (өрт, су тасқыны, табиғи апаттар және т.б.);
- Ішкі жұмыс көлемдеріне бөгде заттардың, жануарлардың, жәндіктердің және сұйықтықтардың түсуінен бұйымның дұрыс жұмыс істемеуі.

**Кепілдік қызмет көрсетуі келесі жағдайларға қолданылмайды:**

- осы Пайдалану нұсқауында көрсетілген бұйымды реттеу, баптау, тазалау және басқа да күтім жасау бойынша жұмыстар;
- осы Пайдалану нұсқауында көрсетілген шығын материалдарын (қуат элементтері, сүзгілер, жарықтандыру шамдары, шаң жинау қаптары және т.б.) ауыстыру бойынша жұмыстар.

**Төмендегілер тауар кемшіліктері болып табылмайды:**

- пайдаланудың алғашқы күндерінде тауар шығаратын жаңа пластиктің немесе резеңкенің иісі;
- пайдалану кезінде жабдық бөліктерінің түс реңктерінің және жылтырының өзгеруі;
- тауарға кіретін жекелеген құрамдастарының жұмыс істеу принциптеріне байланысты шулар (санитарлық нормалар шегінде);
- желдеткіштер

## Кепілдік шарттары

---

- есіктердің май/ауа жеткізгіштері
- су клапандары
- электрлік релелер
- электр қозғалтқыштары
- белдіктер
- компрессорлар
- материалдардың табиғи тозуы (қартаюу) нәтижесінде пайда болатын шу:
  - қыздыру/салқындату кезінде сықырлаған шу
  - сықыр
  - қозғалатын механизмдердің аздап соғуы
- табиғи тозуы нәтижесінде жарамсыз болып қалған шығын материалдары мен тозу бөлшектерін ауыстыру қажеттілігі.

### **Miele сервистік орталықтары**

Miele сервистік желісі Алматы және Киев қалаларындағы өзінің қызмет көрсету орталықтарын, Miele аймақтық сервистік мамандарын және аймақтардағы серіктес сервистік орталықтарын қамтиды. Miele сервисті ұсынылған қалалардың тізімін компанияның интернет сайтында таба аласыз:

- **Қазақстан:** [www.miele.kz](http://www.miele.kz)
- **Украина:** [www.miele.ua](http://www.miele.ua)

Егер сізге сервистік қолдау қажет болса, **Miele байланыс ақпараты** Парағында көрсетілген «Жедел желі» телефондарына хабарласуыңызды сұраймыз.

# Miele туралы байланыс ақпараты

---

Техника сатып алуға, қосымша керек-жарақтар мен шығын материалдарын сатып алуға байланысты барлық мәселелер бойынша, сондай-ақ сервистік қолдау қажет болған жағдайда "жедел желі" телефоны бойынша хабарласуыңызды сұраймыз.

## **Импорттаушылар Қазақстан Республикасы**

« Миле » ЖШС

050059, Алматы қ., Өбіш Кекілбайұлы көш., 34, "Capital Tower" БО, 11-02 кеңсе

Тел. (727) 313 23 0

8-800-080-53-33

Факс (727) 311 10 42

E-mail: info@miele.kz

Internet: www.miele.kz

## **Украина**

« Миле » ЖШҚ

01033 Киев қ., Жиланская көш., 48, 50А, БО « Прайм »

Телефон: + 38 (044) 496 0300

E-mail: info@miele.ua

Internet: www.miele.ua

## **ТМД-ның басқа елдері**

Қосымша керек-жарақтар мен шығын материалдарын сатып алудың барлық мәселелері бойынша, сондай-ақ сервистік қолдау қажет болған жағдайда, сіз осы өнімді сатып алған сатушыға хабарласуыңызды сұраймыз.

Назар аударыңыз!

Осы елдердегі кепілдік шарттары (жергілікті заңнамаға байланысты) өзгеше болуы мүмкін. Сіз сатушыдан кепілдік шарттарын нақтылай аласыз.







Өндіруші:

Миле & Ци. КГ, Карл-Миле-Штраسه көш., 29, 33332 Гютерсло қ., Германия  
Miele & Cie. KG, Carl-Miele-Straße 29, 33332 Gütersloh, Deutschland

Зауыттың орналасқан жері:

Либхер-Хаусгерете Марица ЕООД, Пловдив ауданы, 4202 Радиново, Болгария  
Liebherr-Hausgeräte Marica EOOD, Plovdiv Area, 4202 Radinovo, Bulgarien

Импорттаушылар:

Өндірушінің Қазақстан  
аумағындағы өкілетті өкілі:  
«Миле Қазақстан» ЖШС  
050060, Алматы қ.,  
Әбіш Кекілбайұлы көш., 34,  
"Capital Tower" БО, 11-02 кеңсе  
Тел. (727) 313 23 00  
8-800-080-53-33  
Факс (727) 311 10 42  
E-mail: info@miele.kz  
Internet: www.miele.kz

«Миле» ЖШҚ,  
01033 Киев, Украина  
Жилианская көш. 48, 50А  
Телефон: + 38 (044) 496 0300

E-mail: info@miele.ua  
Internet: www.miele.ua



**EAC**

K 7437 ..., K 7737 ...

kk-KZ

M.-Nr. 12 844 630 / 01