



Gebruiksaanwijzing en opstellingsinstructies Wasmachine



Lees **altijd eerst** de gebruiksaanwijzing voordat u het toestel plaatst, installeert en in gebruik neemt. Dat is veiliger voor uzelf en u voorkomt schade aan het toestel.

Inhoud

Uw bijdrage aan de bescherming van het milieu	6
Veiligheidsinstructies en waarschuwingen	7
Bediening van de wasmachine	13
Bedieningspaneel	13
Symbolen op het bedieningspaneel	14
Symbolen in de display	15
Sensortoetsen en touchdisplay met sensortoetsen	16
Basismenu	16
Voorbeelden voor de bediening	17
Eerste ingebruikneming	18
Milieuvriendelijk wassen	23
1. Wasgoed voorbereiden	24
2. Trommel vullen	25
3. Programma kiezen	26
4. Programma-instellingen kiezen	27
5. Wasmiddel doseren	29
Apart spoelen met wasverzachter of appreteermiddel	30
Apart spoelen met stijfsel	30
6. Programma starten – einde programma	33
Voorprogrammering	34
Programma-overzicht	35
Speciale programma's	37
Programmapakketten	40
Extra functies	47
Voorwas 	47
Voorspoelen 	47
Ontkruken 	47
Extra spoelen 	47
Nadere bijzonderheden over het programmaverloop	48
Centrifugeren	48
Kreukbeveiliging	48
Programmaverloop wijzigen	49
Programma wijzigen	49
Programma stoppen	49
Wasmachine inschakelen na een stroomstoring	49
Trommel bijvullen of wasgoed voortijdig verwijderen	50

Wasmiddel	51
Het juiste wasmiddel	51
Wasmiddeladviezen conform verordening (EU) nr. 1015/2010.....	51
Reiniging en onderhoud	52
Ommanteling en bedieningspaneel reinigen	52
Wasmiddellade reinigen	52
Trommel, buitentrommel en afvoersysteem reinigen.....	54
Dichtring reinigen	54
Zeefjes watertoevoer reinigen	55
Nuttige tips	56
U kunt geen wasprogramma starten	56
Afbreking programma en foutmelding.....	57
In het display verschijnt een foutmelding.....	58
Een tegenvallend wasresultaat.....	59
Algemene problemen met de wasmachine	60
De deur kan niet open.....	62
Het openen van de deur bij verstopte afvoer en/of stroomuitval	63
Klantendienst	66
Contact bij storingen.....	66
EPREL-databank.....	66
Bij te bestellen accessoires	66
Installatie	67
Voorkant.....	67
Achterkant	68
Plaatsingsmogelijkheden.....	69
Instructies met betrekking tot de plaatsing.....	69
Wasmachine naar de opstellocatie vervoeren	70
Plaats van opstelling	71
Transportbeveiliging verwijderen	71
Transportbeveiliging monteren.....	73
Wasmachine opstellen	74
Bevestigingsbeugel voor sokkel	75
Externe besturingsinrichtingen.....	76
Muntautomaat	76
Wateraansluiting.....	77
Koudwateraansluiting	77
Warmwateraansluiting*	78
Waterafvoer.....	79
Afvoerklep	79
Afvoerpomp	79
Elektrische aansluiting.....	80

Inhoud

Technische gegevens	81
Verklaring van overeenstemming	82
Verbruiksgegevens	83
Exploitationiveau	84
Toegang met code	84
Code wijzigen	84
Exploitationiveau openen	84
Exploitationiveau verlaten	84
Taal	85
Lichtsterkte	85
Dagtijd	85
Volume eindsignaal	85
Volume toetsignaal	85
Volume begroeting	85
Storingszoemer	85
Memory	85
Kreukbeveiliging	86
Afkoeling waswater	86
Uitschakeling "Displays"	86
Voorprogrammering	87
Programmanaam	87
Zichtbaarheid parameters	87
Water voorwas	87
Water hoofdwas	88
Water 1e spoelen	88
Water laatste spoelen	88
Lage waterdruk	88
Sensor leegmelding	88
Waarschuwings-teller	89
Niveau Wit/Bont	89
Niveau Kreukherstellend	89
Temperatuur voorwas Wit/Bont	89
Wastijd voorwas	89
Wastijd Wit/Bont	89
Wastijd Kreukherstellend	89
Voorspoelen Wit/Bont	90
Voorspoelen Kreukherstellend	90
Voorwas Wit/ Bont/Kreukherst.	90
Spoelgangen Wit/Bont	90
Spoelgangen Kreukherstellend	90
Desinfectiespoelen	90
Programma-pakketten	90

Code desinfectieprog.....	91
Temperatuurverlaging	91
Beladings-automaat.....	91
CapDosing.....	91
Voorstrijken	91
Hygiëne	91
Automatische dosering.....	91
Aanpassingswaarde dosering 1–6	92
Keuze COM-module.....	92
Beschikbaarheid van digitale Miele producten.....	92
WiFi/LAN	92
Netwerk - tijd	93
Signaal piekbelasting	94
Piekbelasting vermijden	94
Remote.....	94
Remote update	94
SmartGrid.....	95
LP reiniging afvoerpomp.....	95
Juridische informatie	95
Auteursrechten en licenties voor bedienings- en besturingssoftware	95
Betalautomaat	96
Instellingen voor muntautomaten	96
Terugmeldsignaal betaalsysteem	96
Vergrendeling betaalsysteem.....	97
Gratis programma's.....	97
Wissen betaald-signaal.....	97
Alt. contacttijd betaalsysteem	97

Uw bijdrage aan de bescherming van het milieu

Afdanken van de verpakking

De verpakking zorgt ervoor dat u het toestel kunt hanteren en beschermt het toestel tegen transportschade. Het verpakkingsmateriaal is uitgekozen met het oog op een zo gering mogelijke belasting van het milieu en de mogelijkheden voor recyclage.

Door hergebruik van verpakkingsmateriaal wordt er op grondstoffen bespaard. Gebruik materiaalspecifieke inzamelings- en retouropties voor recyclebaar materiaal. Uw Miele vakhandelaar neemt de transportverpakking terug.

Het oude toestel afdanken

Elektrische en elektronische toestellen bevatten meestal waardevolle materialen. Ze bevatten ook stoffen, mengsels en onderdelen die nodig waren om de toestellen goed en veilig te laten functioneren. Wanneer u uw oude toestel bij het gewone huisvuil gooit of er niet goed mee omgaat, kunnen deze stoffen schadelijk zijn voor de gezondheid en het milieu. Gooi uw oude toestellen daarom nooit weg met het gewone huisvuil.



Lever het toestel in bij een gratis, gemeentelijk inzameldepot voor elektrische en elektronische toestellen, bij uw vakhandelaar of bij Miele. U bent wettelijk zelf verantwoordelijk voor het wissen van eventuele persoonlijke gegevens op het oude toestel. U bent wettelijk verplicht om niet compleet ingebouwde gebruikte batterijen en accu's alsmede lampen die onbeschadigd kunnen worden verwijderd, te verwijderen. Breng deze naar een geschikte inzamellocatie, waar u ze gratis kunt inleveren. Het oude toestel moet tot die tijd buiten het bereik van kinderen worden opgeslagen.

Veiligheidsinstructies en waarschuwingen

Deze wasmachine voldoet aan de geldende veiligheidsvoorschriften. Onjuist gebruik kan echter persoonlijk letsel of materiële schade tot gevolg hebben.

Lees daarom de gebruiksaanwijzing aandachtig door voordat u de wasmachine in gebruik neemt. Hierin vindt u belangrijke instructies met betrekking tot de inbouw, de veiligheid, het gebruik en het onderhoud. Zo beschermt u zichzelf en vermijdt u schade aan de wasmachine.

In overeenstemming met de norm IEC 60335-1 adviseert Miele u uitdrukkelijk om het hoofdstuk over de installatie van de wasmachine en de veiligheidsinstructies en waarschuwingen te lezen en op te volgen.

Wanneer de veiligheidsinstructies en waarschuwingen niet worden opgevolgd, kan Miele niet aansprakelijk worden gesteld voor schade die daarvan het gevolg is.

Bewaar de gebruiksaanwijzing zorgvuldig en geef deze door aan een eventuele volgende eigenaar.

Als meerdere personen de wasmachine bedienen, moeten de veiligheidsvoorschriften en waarschuwingen voor deze personen toegankelijk worden gemaakt en/of worden uitgelegd.

Verantwoord gebruik

- ▶ De wasmachine is enkel geschikt voor het wassen van textiel dat volgens de aanwijzingen van de producent op het onderhoudsetiket in de wasmachine mag worden gewassen. Andere gebruiksdoeleinden zijn mogelijk gevaarlijk. De producent kan niet aansprakelijk worden gesteld voor schade die wordt veroorzaakt door gebruik voor andere doeleinden dan hier aangegeven of door foutieve bediening.
- ▶ De wasmachine moet volgens de gebruiksaanwijzing worden gebruikt, regelmatig worden onderhouden en de werking moet regelmatig worden gecontroleerd.
- ▶ De wasmachine is uitsluitend bestemd voor gebruik binnenshuis.
- ▶ Deze wasmachine mag ook in openbare ruimtes worden gebruikt.
- ▶ Personen die op grond van hun fysieke of psychische gesteldheid, hun onervarenheid of gebrek aan kennis van dit wasmachine niet in staat zijn om het veilig te bedienen, mogen het alleen gebruiken als ze onder toezicht staan van of worden geïnstrueerd door een verantwoordelijke persoon.

Veiligheidsinstructies en waarschuwingen

- ▶ Houd kinderen onder acht jaar op afstand van de wasmachine, tenzij u voortdurend toezicht houdt.
- ▶ Kinderen vanaf acht jaar mogen de wasmachine alleen zonder toezicht gebruiken als ze weten hoe ze de wasmachine veilig moeten bedienen. Kinderen moeten de eventuele risico's van een foutieve bediening kunnen inzien en begrijpen.
- ▶ Kinderen mogen de wasmachine niet zonder toezicht reinigen of onderhouden.
- ▶ Houd kinderen in de gaten wanneer zij zich in de buurt van de wasmachine bevinden. Laat kinderen nooit met de wasmachine spelen.
- ▶ U mag desinfectieprogramma's nooit onderbreken, omdat dit een negatieve invloed op het desinfectieresultaat kan hebben. De desinfectiestandaard van thermische en chemothermische procedés dient door de exploitant routinematig te worden bewaakt.

Technische beveiliging

- ▶ Controleer de wasmachine voor plaatsing op zichtbare schade. Een beschadigde wasmachine mag niet worden geplaatst en in gebruik genomen.
- ▶ De elektrische veiligheid van de wasmachine is uitsluitend gegarandeerd als deze wordt aangesloten op een aardingssysteem dat volgens de geldende voorschriften is geïnstalleerd. Laat de huisinstallatie bij twijfel door een deskundige inspecteren. Miele kan niet aansprakelijk worden gesteld voor schade die wordt veroorzaakt door een ontbrekende of beschadigde aarding.
- ▶ Ondeskundig uitgevoerde reparaties kunnen gevaar opleveren voor de gebruiker. De producent kan daarvoor niet aansprakelijk worden gesteld. Reparaties mogen alleen worden uitgevoerd door vakmensen die door Miele zijn geautoriseerd, anders kan bij eventuele schade geen aanspraak op de garantie worden gemaakt.
- ▶ Voer geen aanpassingen aan de wasmachine uit die niet uitdrukkelijk door Miele zijn toegestaan.
- ▶ In geval van een storing of bij reinigings- en onderhoudswerkzaamheden is de wasmachine alleen spanningsvrij als:
 - de stekker van de wasmachine uit het stopcontact is getrokken of
 - de zekering van de huisinstallatie uitgeschakeld is of
 - de betreffende zekering van de huisinstallatie er helemaal is uitgedraaid.

Veiligheidsinstructies en waarschuwingen

Zie ook het hoofdstuk “Installatie”, paragraaf “Elektrische aansluiting”.

- ▶ Wanneer de aansluitkabel is beschadigd, moet de kabel door een door Miele erkende vakman worden vervangen om gevaren voor de gebruiker te voorkomen.
- ▶ De wasmachine mag alleen met een nieuwe slangenset op de waterleiding worden aangesloten. Een oude slangenset mag niet opnieuw worden gebruikt. Controleer de slangensets regelmatig. U kunt ze dan tijdig vervangen en waterschade voorkomen.
- ▶ Defecte onderdelen mogen alleen door originele Miele-onderdelen worden vervangen. Alleen van deze onderdelen kan Miele garanderen dat ze volledig voldoen aan de veiligheidseisen die wij aan onze producten stellen.
- ▶ De wasmachine mag niet met een verlengsnoer, een multistekkerdoos of iets dergelijks op het stroomnet worden aangesloten (brandgevaar door oververhitting).
- ▶ Bij industrieel gebruik van de wasmachine gelden de voorschriften en regels van de wettelijke Duitse ongevallenverzekering (DGUV). Aanbevolen wordt om de controles volgens de voorschriften en regels van de wettelijke Duitse ongevallenverzekering DGUV100-500/ hoofdstuk 2.6/paragraaf 4 uit te voeren. Het voor de controledocumentatie vereiste controleboek is verkrijgbaar bij de Miele Service.
- ▶ Deze wasmachine mag niet op een niet-stationaire locatie (bijv. op een schip) worden gebruikt.
- ▶ Volg de aanwijzingen uit de hoofdstukken 'Installatie' en 'Technische gegevens'.
- ▶ Als de wasmachine is voorzien van een stekker, zorg er dan voor dat u altijd bij de stekker kunt komen om de wasmachine los te koppelen van het elektriciteitsnet.
- ▶ Als er sprake is van een vaste aansluiting, moet de wasmachine via een schakelaar met alle polen van de netspanning kunnen worden losgekoppeld.

Veiligheidsinstructies en waarschuwingen

► Deze wasmachine heeft een speciale lamp vanwege speciale vereisten (bijvoorbeeld betreffende temperatuur, vochtigheid, chemische bestendigheid, slijtvastheid en trillingen). Deze lamp mag alleen voor het beoogde doeleinde gebruikt worden. De lamp is niet geschikt voor de verlichting van de ruimte. De lamp mag uitsluitend door een vakman/vakvrouw of door een technicus van Miele worden vervangen.

Deze wasmachine heeft een 1 lichtbron met energie-efficiëntieklasse G.

► Tijdelijk of doorlopend gebruik van een autonome of niet-netsynchrone energievoorziening (zoals microgrids, back-upsystemen) is mogelijk. Voorwaarde voor het gebruik is dat de energievoorziening voldoet aan de bepalingen van EN 50160 of een vergelijkbare standaard.

De veiligheidsvoorzieningen van de gebouwinstallatie en dit Miele product moeten ook werken bij gebruik van een microgrid of een niet-netsynchrone energievoorziening of moeten door gelijkwaardige voorzieningen in de installatie worden vervangen. Zoals beschreven in de laatste publicatie van de VDE-AR-E 2510-2.

► Het recht op garantie vervalt wanneer de wasmachine wordt hersteld door technici die niet door Miele zijn erkend.

Veilig gebruik

► De maximale beladingscapaciteit is 8,0 kg (droog wasgoed). Sommige programma's hebben een lagere beladingscapaciteit, zie het hoofdstuk "Programmaoverzicht".

► Plaats uw wasmachine niet in vorstgevoelige ruimten. Bevroren slangen kunnen scheuren of barsten en de betrouwbaarheid van de elektronische besturing kan door temperaturen onder het vriespunt afnemen.

► Verwijder, voordat u de wasmachine in gebruik neemt, de transportbeveiliging aan de achterzijde van het toestel (zie het hoofdstuk "Installatie", paragraaf "Het verwijderen van de transportbeveiliging"). Bij het centrifugeren kan een niet-verwijderde transportbeveiliging de wasmachine en meubels/toestellen die ernaast staan, beschadigen.

► Sluit de waterkraan als u gedurende lange tijd afwezig bent (bijvoorbeeld tijdens vakanties). Dat is vooral van belang als zich in de buurt van de wasmachine geen afvoerputje bevindt.

Veiligheidsinstructies en waarschuwingen

- ▶ **Overstromingsgevaar!** Controleer of het water snel genoeg afvloeit voor u de afvoerslang in een wasbak hangt. Zorg ervoor dat de slang niet kan wegglijden. De terugslag van het wegstromende water kan de onbeveiligde slang uit de bak drukken.
- ▶ Voorkom dat vreemde voorwerpen (spijkers, naalden, munten, paperclips, etc.) in de wasmachine terechtkomen. Dergelijke voorwerpen kunnen onderdelen beschadigen (zoals de kuip en de was-trommel). Beschadigde onderdelen kunnen op hun beurt het was-goed beschadigen.
- ▶ Als het wasmiddel correct wordt gedoseerd, is ontkalken van de wasmachine niet vereist. Indien uw wasmachine toch zo sterk door kalk is aangetast dat ontkalken nodig is, gebruik dan een speciaal ont-kalkingsmiddel met corrosiebescherming. Dit speciale ontkalkings-middel is verkrijgbaar bij uw Miele-vakhandelaar of bij de Miele Ser-vice. Volg de gebruiksinstructies van het ontkalkingsmiddel strikt op.
- ▶ Bij textiel dat met oplosmiddelhoudende reinigingsmiddelen is be-handeld, moet eerst worden gecontroleerd of dit textiel in de wasma-chine mag worden behandeld. Controlecriteria zijn de gevarenaandui-dingen, de milieubeschermingskenmerken van de producten en ande-re vermeldingen.
- ▶ Gebruik nooit reinigingsmiddelen op basis van oplosmiddelen (bijv. wasbenzine) in de wasmachine. Onderdelen kunnen worden bescha-digd en er kunnen giftige dampen ontstaan. Er bestaat brand- en ex-plosiegevaar.
- ▶ Bewaar en gebruik in de buurt van de wasmachine geen benzine, petroleum of andere licht ontvlambare stoffen. Brand- en explosiege-vaar
- ▶ Textielverf moet geschikt zijn voor gebruik in een wasmachine. Volg de aanwijzingen van de producent strikt op.
- ▶ Ontkleuringsmiddelen kunnen door hun chemische samenstelling corrosie veroorzaken. Ontkleuringsmiddelen mogen niet in de was-machine worden gebruikt.
- ▶ Vermijd contact tussen roestvrijstalen oppervlakken (front, boven-blad, behuizing) en vloeibare reinigings- en desinfectiemiddelen die chloor of natriumhypochloride bevatten. Deze stoffen kunnen op het roestvrije staal corrosie veroorzaken. Ook agressieve chloordampen kunnen corrosie veroorzaken. Bewaar geopende verpakkingen van de-zen middelen daarom niet in de onmiddellijke omgeving van de machi-ne.

Veiligheidsinstructies en waarschuwingen

- ▶ Voor de reiniging van de wasmachine mag geen hogedrukreiniger of waterstraal worden gebruikt.
- ▶ Let bij gebruik en combinatie van speciale reinigingsmiddelen en speciale producten op de aanwijzingen van de betreffende producent. Gebruik het middel alleen voor de toepassingen die door de producent zijn aangegeven. Daarmee voorkomt u materiaalschade en eventuele heftige chemische reacties.
- ▶ Als u wasmiddelen in de ogen krijgt, onmiddellijk overvloedig uitspoelen met lauw water. Raadpleeg onmiddellijk een arts als u het middel per ongeluk inslikt. Personen met huidbeschadigingen of gevoelige huid moeten contact met het wasmiddel vermijden.
- ▶ Wanneer u wasgoed toevoegt of verwijdert tijdens de hoofdwash, kunt u in contact komen met wasmiddel, vooral als het wasmiddel van buitenaf wordt gedoseerd. Grijp voorzichtig in de trommel. Spoel bij huidcontact het wasmiddel onmiddellijk af met lauw water.

Accessoires

- ▶ Gebruik alleen originele Miele onderdelen. Als andere onderdelen worden aan- of ingebouwd, vervalt in voorkomende gevallen de aansprakelijkheid van Miele m.b.t. de garantie en/of de productaansprakelijkheid.
- ▶ Miele-droogkasten en Miele-wasmachines kunnen als was-droogzuil opgesteld worden. Daarvoor is als te bestellen accessoire een Miele verbindingstuk voor was/droogzuil vereist. Let erop dat het verbindingstuk voor was/droogzuil bij de Miele-droogkast en Miele-wasmachine past.
- ▶ Wilt u een Miele-sokkel nabestellen, let er dan op dat deze bij uw wasmachine past.
- ▶ Miele geeft u na afloop van de productie van de wasmachine een leveringsgarantie van maximaal 15 jaar en minimaal 10 jaar voor reserve-onderdelen.

Als de veiligheidsinstructies en waarschuwingen niet worden opgevolgd, kan Miele niet aansprakelijk worden gesteld voor schade die daarvan het gevolg is.

Bedieningspaneel

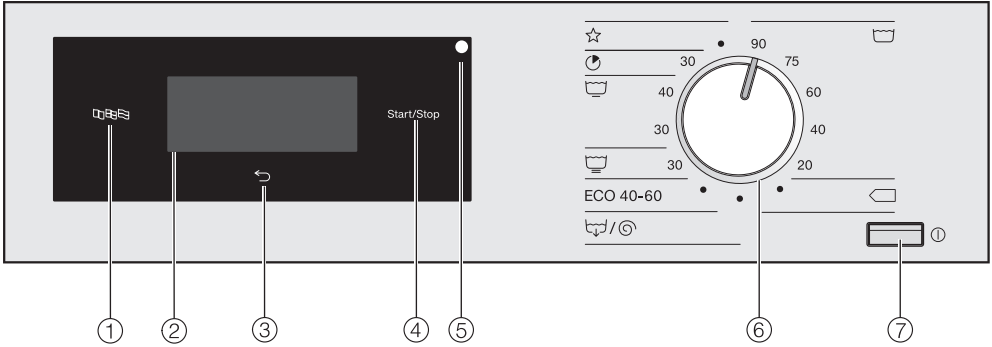

① **Sensortoets Taal**

Om de actuele bedieningstaal te selecteren.

Na afloop van het programma wordt de exploitatietaal opnieuw weergegeven.

② **Touchdisplay met sensortoetsen**

Toont het gekozen programma.

Met de sensortoetsen in het touchscreen worden de programma-instellingen gekozen.

③ **Sensortoets Terug**

Hiermee gaat u een niveau terug in het menu.

④ **Sensortoets Start/Stop**

Met deze toets kunt u het gekozen programma starten en een gestart programma afbreken.

⑤ **Optische interface**

Voor de Miele technici.

⑥ **Programmakeuzeschakelaar**

Hiermee kunt u het wasprogramma selecteren.

U kunt de programmakeuzeschakelaar rechts- en linksom draaien.

⑦ **Toets**

Voor het in- en uitschakelen van de wasmachine.

De wasmachine wordt automatisch uitgeschakeld om energie te besparen. Dat gebeurt 15 minuten nadat Einde programma/anti-kreuk is verschenen of na het inschakelen als er verder niets gebeurt.

Bediening van de wasmachine

Symbolen op het bedieningspaneel

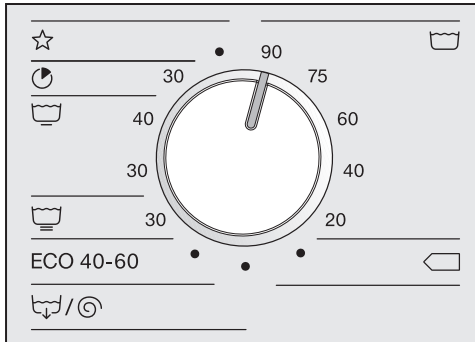

Witte/Bonte was



Katoen <40°C/<60°C



Speciale programma's



Programma Express



Kreukherstellend



Fijne was

ECO 40-60

Katoen ECO 40-60



Pompen/Centrifugeren

Symbolen in de display



Temperatuur : met de sensortoets *Temperatuur* kunt u de temperatuur van het wasprogramma instellen.



Toerental : met de sensortoets *Toerental* kunt u het centrifugetoerental van het wasprogramma instellen.



Extra functies : met de sensortoets *Extra functies* kunt u extra functies bij een wasprogramma kiezen.



Voorwas : met de sensortoets *Voorwas* kunt u extra *voorwas* bij een wasprogramma kiezen.



Ontkreuken : met de sensortoets *Ontkreuken* kunt u extra *ontkreuken* bij een wasprogramma kiezen.



Extra spoelen : met de sensortoets *Extra spoelen* kunt u een extra spoelgang bij een wasprogramma kiezen.



Meer keuzes : met de sensortoets *Meer keuzes* kunt u verdere "Opties" instellen.



CapDosing : met de sensortoets *CapDosing* kunt u de wasmiddeldoseering met behulp van een cap kiezen.



Exploitationiveau : met de sensortoets *Exploitationiveau* kunt u de instellingen van de wasmachine veranderen.



Voorprogrammering : met de sensortoets *Voorprogrammering* kunt u de starttijd van een wasprogramma ...





... of de eindtijd



... of de tijd tot de start van het programma instellen.

Bediening van de wasmachine

Sensortoetsen en touchdisplay met sensortoetsen

De sensortoetsen ,  en *Start/Stop* en de sensortoetsen op het display reageren op aanraking met de vingertoppen. Elke aanraking wordt met een toetssignaal bevestigd. U kunt het volume van het toetssignaal veranderen of uitschakelen (zie het hoofdstuk “Exploitationniveau”).

Door puntige of scherpe voorwerpen, zoals pennen, kunnen er krassen op het bedieningspaneel met de sensortoetsen en het touchdisplay ontstaan.

Raak het bedieningspaneel alleen met uw vingers aan.

Basismenu

Het basismenu van een wasprogramma toont, afhankelijk van het programma, verschillende waarden.

Bij programma's met vaste temperatuurinstelling:



- het gekozen programma met de ingestelde temperatuur
- de programmaduur
- het ingestelde centrifugetoerental
- de selecteerbare extra functies
- verdere selecteerbare opties en de instellingen van het exploitatieniveau

Bij programma's met variabele temperatuurinstelling:

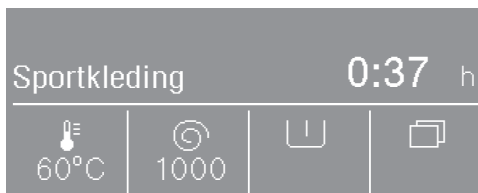

- het gekozen programma
- de programmaduur
- de ingestelde temperatuur
- het ingestelde centrifugetoerental
- de selecteerbare extra functies
- verdere selecteerbare opties en de instellingen van het exploitatieniveau

Bediening van de wasmachine

Voorbeelden voor de bediening

Keuzelijsten

De pijlen \wedge en \vee rechts op het display geven aan dat er een keuzemenu ter beschikking staat.

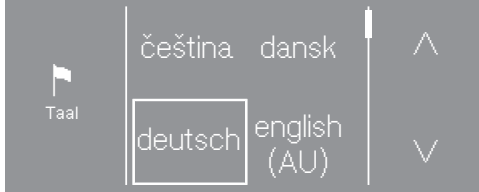

Door de sensortoets \vee aan te raken gaat u naar onder in het keuzemenu. Door de sensortoets \wedge aan te raken gaat u naar boven in het keuzemenu.

Aan de scrollbalk kunt u zien of er meer keuzemogelijkheden of teksten volgen.

De op dat moment gekozen waarde wordt door een kader gemarkeerd.

Raak de gewenste waarde aan om hem te selecteren.

Eenvoudige selectie

Wanneer geen pijlen zichtbaar zijn, is de selectie beperkt tot de aangegeven waarden.

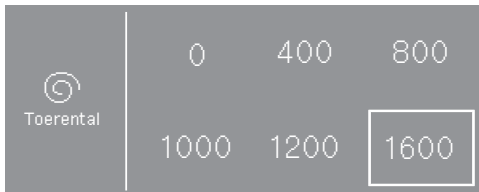

De op dat moment gekozen waarde wordt door een kader gemarkeerd.

Raak de gewenste waarde aan om hem te selecteren.

Waarden verlagen of verhogen

Om een getalwaarde te veranderen, gebruikt u de pijlen \wedge en \vee boven of onder de te wijzigen cijfers.



Raak de pijlen \wedge en \vee aan en bevestig met de sensortoets *OK*.

Een submenu verlaten

U verlaat het submenu door de sensortoets terug \curvearrowright te kiezen.

Wanneer in een submenu een waarde wordt gekozen en niet wordt bevestigd met *OK*, dan wordt door selectie van de sensortoets \curvearrowright deze waarde verkregen.

Eerste ingebruikneming

⚠ Schade door verkeerd plaatsen en aansluiten.

Het verkeerd plaatsen en aansluiten van de wasmachine leidt tot ernstige materiële schade.

Volg de aanwijzingen in het hoofdstuk "Installatie".

Trommel leegmaken

In de trommel kan zich een bochtstuk voor de afvoerslang en/of montage-materiaal bevinden.

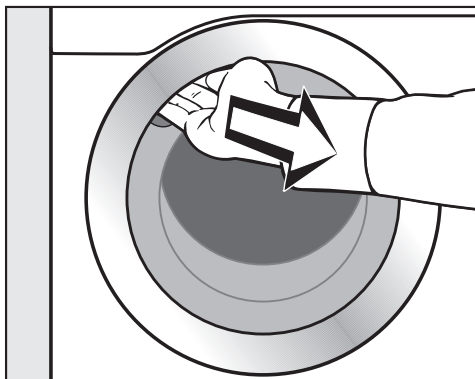

- Open de deur.
- Neem het bochtstuk en het montage-materiaal uit de trommel.
- Sluit de deur met een lichte zwaai.

Wasmachine inschakelen

- Druk op de toets ①.

Het welkomstscherm licht op.

Bij de eerste ingebruikneming worden de instellingen voor het dagelijks gebruik van de wasmachine vastgelegd. Enkele instellingen kunnen uitsluitend tijdens de eerste ingebruikneming worden gewijzigd. Daarna kunnen deze alleen nog door de Miele Service worden gewijzigd. Voer de eerste ingebruikneming geheel uit.

De instellingen zijn ook beschreven in het hoofdstuk "Exploitationiveau".

Tip: Binnen de eerste ingebruikneming kunt u naar het vorige scherm terugkeren als u een eerdere invoer wilt corrigeren.

- Druk op de sensortoets ↶ om naar het vorige scherm te gaan.

De taal van het display instellen

U wordt verzocht de gewenste taal van het display in te stellen. U kunt de taal op elk gewenst moment aanpassen (zie het hoofdstuk “Exploitationiveau”, paragraaf “Taal”).

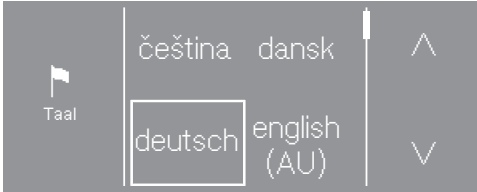

- Loop met de toetsen \wedge en \vee door de talen, totdat de gewenste taal in het display staat.
- Raak de sensortoets van de gewenste taal aan.

De gekozen taal is gemarkeerd met een kader en het display gaat naar de volgende instelling.

Verwijzing naar externe toestellen

U krijgt een verwijzing naar externe hardware.

- Bevestig met de sensortoets OK.

Sluit de XCI-box of -adapter voor de eerste ingebruikneming aan of schuif een communicatiemodule in de moduleschacht. De wasmachine moet op dat moment zijn losgekoppeld van de elektriciteit. Begin pas daarna met de ingebruikneming.

Helderheid display instellen

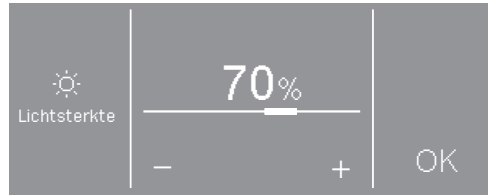

- Stel met de sensortoetsen $-$ en $+$ de gewenste lichtsterkte in en bevestig uw keuze met de sensortoets OK.

Het display gaat naar de volgende instelling.

Opvragen tijd bevestigen



- Raak de sensortoets ja of nee aan.

Als u ja hebt gekozen, wordt de instelling Dagtijd overgeslagen.

Als u nee hebt gekozen, gaat het display naar de instelling Dagtijd.

Eerste ingebruikneming

Tijd instellen

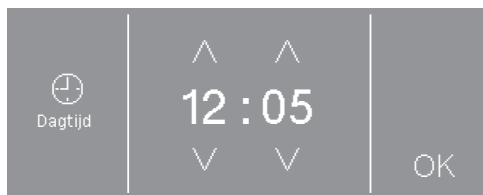

- Voer de uren met de sensortoetsen ∇ en \wedge in en bevestig uw keuze met sensortoets *OK*.

Het display gaat naar de volgende instelling.

Programmapakketten kiezen



- Loop met de toetsen \wedge en ∇ door de programmapakketten, totdat het gewenste programmapakket in het display staat.
- Raak de sensortoets van het programmapakket aan.

Het display toont het bijbehorende programma.

De geactiveerde programma's zijn gemarkeerd met een kader.



- Raak de sensortoets van de programma's aan.

De programma's worden geactiveerd (kader) of gedeactiveerd (geen kader).

- Bevestig met de sensortoets *OK*.

In het display keert terug naar de weergave van de programmapakketten.



- Selecteer verdere programmapakketten of bevestig de selectie met de sensortoets *Verder*.

Het display gaat naar de volgende instelling.

Automatische dosering inschakelen

De automatische dosering kan via de XCI-Box of de COM-module worden aangestuurd.

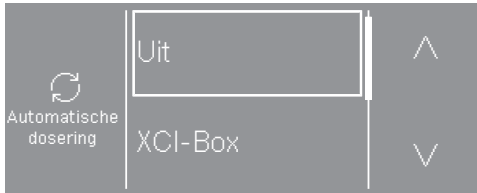

- Loop met de sensortoetsen \wedge en \vee door de opties, totdat de gewenste optie in de display staat.
- Raak de sensortoets van de optie aan.
- Raak de sensortoets **Uit** aan als u de automatische dosering niet wilt inschakelen.

De display gaat naar de volgende instelling.

Muntautomaat instellen

Als u een muntautomaat wilt opnemen, lees dan het hoofdstuk "Exploitatieniveau", paragraaf "Muntautomaat".

Als u geen muntautomaat wilt opnemen, kunt u het instellen van een muntautomaat overslaan.

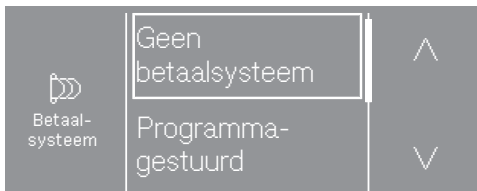

- Raak de sensortoets **Geen betaalsysteem** aan.

Het display gaat naar de volgende instelling.

Water voorwas kiezen

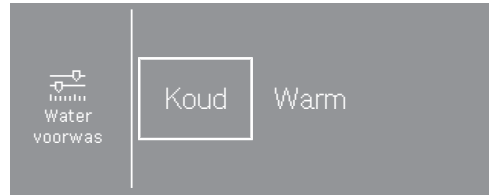

- Raak de sensortoets **koud** aan als de wasmachine alleen op koud water is aangesloten. Als de wasmachine op koud en warm water is aangesloten, raak dan **warm** aan.

Het display gaat naar de volgende instelling.

Water hoofdwas kiezen

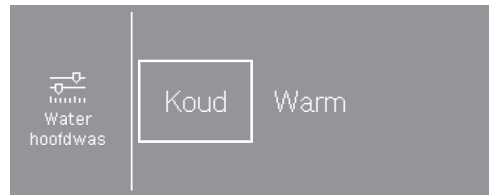

- Raak de sensortoets **koud** aan als de wasmachine alleen op koud water is aangesloten. Als de wasmachine op koud en warm water is aangesloten, raak dan **warm** aan.

Het display geeft meer informatie weer.

Eerste ingebruikneming

Transportbeveiliging verwijderen

In de display verschijnt een tekst om u aan het verwijderen van de transportbeveiliging te herinneren.

 Schade doordat de transportbeveiliging niet verwijderd is.

Als de transportbeveiliging niet wordt verwijderd, kan dat schade veroorzaken aan de wasmachine en de meubels/apparaten die ernaast staan.

Verwijder de transportbeveiliging zoals in het hoofdstuk "Montage" wordt beschreven.

- Bevestig het verwijderen van de transportbeveiliging met de sensor-toets *OK*.

In de display verschijnt de melding: Om de ingebruikneming af te sluiten het programma "Ingebruikneming" zonder wasgoed starten.

- Bevestig de melding met de sensor-toets *OK*.

Ingebruikneming afsluiten

Om de ingebruikneming te voltooien, moet u het programma ingebruikneming zonder wasgoed en zonder wasmiddel starten.

Als de stroom wordt onderbroken (bijv. door het uitschakelen met de toets ) kan de eerste ingebruikneming nog een keer worden uitgevoerd.

Als het programma ingebruikneming is uitgevoerd, vindt er geen nieuwe eerste ingebruikneming plaats.

- Draai de kranen open.
- Raak de knipperende sensor-toets *Start/Stop* aan.
- Schakel de wasmachine uit en na enige tijd weer in zodra het programma beëindigd is.

De eerste ingebruikneming is nu afgerond.

Energie- en waterverbruik

- Maak zoveel mogelijk gebruik van de maximale belading van een wasprogramma. Het energie- en waterverbruik is dan, vergeleken met de totale hoeveelheid wasgoed, het laagst.
- Energie- en waterefficiënte programma's hebben meestal een langere programmaduur. Door de verlenging van de programmaduur kan de bereikte wastemperatuur worden verlaagd bij constant wasresultaat.

Het programma *ECO 40-60* heeft bijvoorbeeld een langere programmaduur dan het programma *Witte/Bonte was 40 °C* of *60 °C*. Het programma *ECO 40-60* is echter efficiënter qua energie- en waterverbruik.

- Gebruik het programma *Express* voor kleinere hoeveelheden licht vervuild wasgoed.
- Moderne wasmiddelen maken het mogelijk om op lagere temperaturen te wassen (bijv. 20 °C). Maak gebruik van deze temperatuurinstellingen om energie te besparen.
- Wanneer er regelmatig met lage temperaturen en/of een vloeibaar wasmiddel wordt gewassen, bestaat het gevaar dat er zich in de wasmachine ziektekiemen en geurtjes ontwikkelen. Voor de hygiëne in de wasmachine adviseren wij u om af en toe een programma met een temperatuur van minstens 60 °C te starten.

Wasmiddelverbruik

- Gebruik hoogstens zoveel wasmiddel als op de wasmiddelverpakking staat aangegeven.
- Controleer bij het doseren van het wasmiddel hoe vuil het wasgoed is.
- Verminder bij geringere beladingshoeveelheden de wasmiddelhoeveelheid. Gebruik bij een halve belading ca. 1/3 minder wasmiddel.

Instructies voor het daaropvolgend machinaal drogen

Het gekozen centrifugetoerental beïnvloedt het restvocht van het wasgoed en de geluidsemisatie van de wasmachine.

Hoe hoger het centrifugetoerental van de wasmachine, hoe lager het percentage restvocht van het wasgoed. De geluidsemisatie van de wasmachine stijgt echter.

Wilt u energie besparen bij het drogen, kies dan het hoogste centrifugetoerental dat voor dit wasprogramma mogelijk is.

1. Wasgoed voorbereiden

Zakken leegmaken

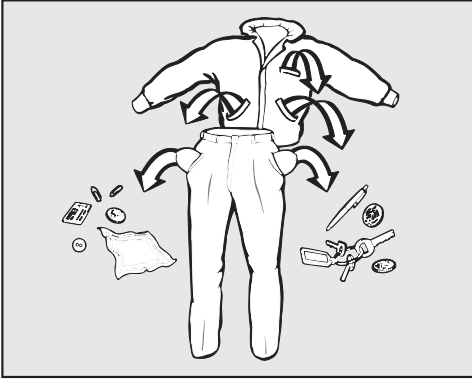

- Maak de zakken leeg.

⚠ Voorkom schade door voorwerpen in het wasgoed.

Voorwerpen zoals spijkers, munten en paperclips kunnen wasgoed en onderdelen beschadigen.

Controleer voordat u gaat wassen of er voorwerpen in het wasgoed zitten. Zo ja, verwijder deze dan.

Wasgoed sorteren

- Sorteert het wasgoed naar kleur en volgens de symbolen in het onderhoudsetiket.

Vlekken voorbehandelen

- Verwijder voor het wassen eventuele vlekken in het textiel. Neem de vlekken met een niet-verkleurende doek af.

⚠ Voorkom schade door reinigingsmiddelen die oplosmiddelen bevatten.

Wasbenzine, vlekkenmiddeltjes etc. kunnen kunststof onderdelen beschadigen.

Let er bij de behandeling van het textiel op dat het reinigingsmiddel niet met kunststof onderdelen in aanraking komt.

⚠ Explosiegevaar door reinigingsmiddelen die oplosmiddelen bevatten.

Bij het gebruik van reinigingsmiddelen die oplosmiddelen bevatten, kan er een explosief mengsel ontstaan.

Gebruik geen reinigingsmiddelen die oplosmiddelen bevatten in de wasmachine.

Algemene tips

- Was geen textiel dat volgens het onderhoudsetiket **niet kan worden gewassen** (☒).
- Verwijder bij gordijnen de haakjes en het loodband of wikkel de vitrage in een doek.
- Maak onderdelen van kleding die zijn losgeraakt (bh-beugels) vast of verwijder ze.
- Keer het wasgoed binnenstebuiten als dat op het wasetiket staat.
- Sluit ritssluitingen, sluitingen met klittenband, haakjes en ogen.
- Knoop dekbedovertrekken en kussenslopen dicht zodat er geen ander textiel in terecht kan komen.
- Meer tips vindt u in het hoofdstuk "Programma-overzicht".

2. Trommel vullen

Deur openen

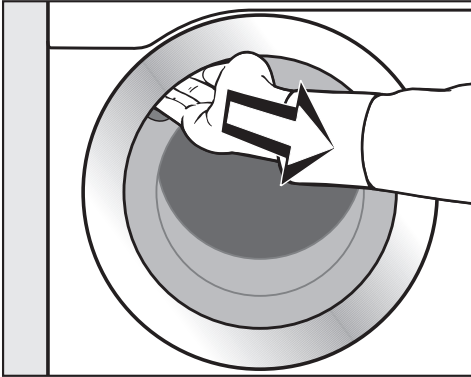

- Pak de deur bij de greep vast en trek deze open.

Controleer of er zich voorwerpen in de trommel bevinden, voordat u het wasgoed erin stopt.

- Leg de was uitgevouwen en losjes in de trommel.

Met wasgoed van verschillende groottes wordt een beter wasresultaat bereikt en kan het wasgoed zich tijdens het centrifugeren beter verdelen.

Bij een maximale beladingscapaciteit is het energie- en waterverbruik, vergeleken met de totale hoeveelheid wasgoed, het laagst. Wordt de maximale beladingscapaciteit overschreden, dan vallen de wasresultaten tegen en gaat het wasgoed sneller kreuken.

Deur sluiten

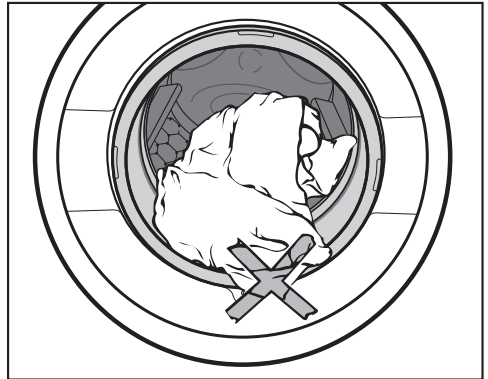

- Let erop dat er niets tussen deur en dichting beklemd raakt.

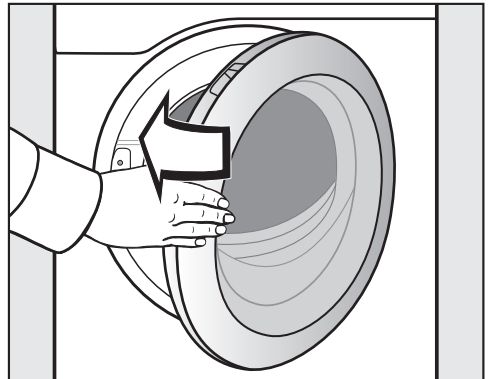

- Sluit de deur met een lichte zwaai.

3. Programma kiezen

Wasmachine inschakelen

- Druk op de toets ①.

De trommelverlichting gaat aan.

De trommelverlichting gaat automatisch uit na vijf minuten of na de start van het programma.

Programma kiezen

Standaardprogramma's via de programmakeuzeschakelaar kiezen

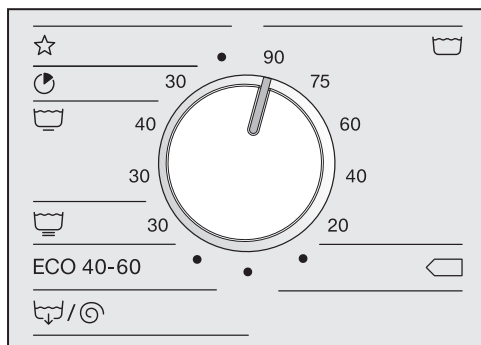

- Draai de programmakeuzeschakelaar op het gewenste programma.

De naam van het gekozen programma verschijnt in de display. Vervolgens gaat de display naar het basismenu van het programma.

Speciale programma's kiezen met de stand ☆

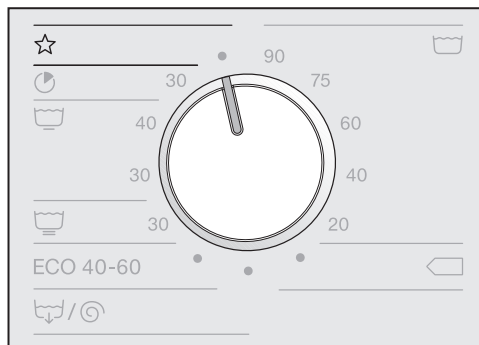

- Zet de programmakeuzeschakelaar op de stand ☆.

In de display kunt u het gewenste programma kiezen.



- Loop met de toetsen ^ of v door de programma's, totdat het gewenste programma in de display staat.
- Raak de sensortoets van het programma aan.

In de display verschijnt het basismenu van het programma.

4. Programma-instellingen kiezen

Temperatuur kiezen

Bij sommige programma's kunt u de vooraf ingestelde temperatuur wijzigen.

- Raak de sensortoets *Temperatuur* aan. 

In het display verschijnt:



- Kies de gewenste temperatuur.

De gekozen temperatuur wordt gemarkeerd met een kader.

Centrifugetoerental kiezen

U kunt een eerder ingesteld toerental wijzigen.

- Raak de sensortoets *Centrifugetoerental* aan. 

In het display verschijnt:

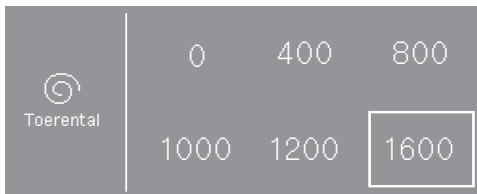

- Kies het gewenste centrifugetoerental.

Het gekozen toerental wordt gemarkeerd met een kader.

Extra functies kiezen

U kunt bij een programma meerdere extra functies kiezen.

Bij sommige programma's wordt een extra functie direct in het basismenu aangeboden.

- Raak de sensortoets van de extra functie aan om de optie te activeren.

Bij sommige programma's worden de extra functies via het submenu *Extra functies* geselecteerd.

- Tip de sensortoets *Extra functies*  aan.



- Kies een of meerdere van de aangeboden extra functies na elkaar.

Niet alle extra functies kunnen bij alle wasprogramma's worden gekozen. Als een extra functie niet toegestaan is bij het wasprogramma, wordt hij niet aangeboden.

4. Programma-instellingen kiezen

Overige opties kiezen

U kunt CapDosing activeren, een voor-geprogrammeerde tijd kiezen of de instellingen van de wasmachine wijzigen.

- Raak de sensortoets  aan.

In het display verschijnt:

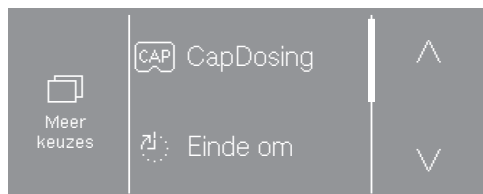

- Kies de gewenste optie.

Het display gaat naar het submenu van de gekozen optie.

Bij sommige programma's zijn *Voor-programmering* en *CapDosing* niet mogelijk.

5. Wasmiddel doseren

De wasmachine biedt verschillende mogelijkheden voor het doseren van wasmiddel.

Wasmiddellade

U kunt alle wasmiddelen gebruiken die geschikt zijn voor wasmachines.

Dosering wasmiddelen

Neem bij de dosering de aanwijzingen van de wasmiddelenfabrikant in acht.

Door overdosering ontstaat er te veel schuim.

Voorkom een overdosering.

De dosering is afhankelijk van:

- de hoeveelheid wasgoed;
- de vuilgraad van het wasgoed;
- de waterhardheid.

Hardheidsgraad	Totale hardheid in mmol/l	Duitse hardheid °dH
zacht (I)	0-1,5	0-8,4
gemiddeld (II)	1,5-2,5	8,4-14
hard (III)	meer dan 2,5	meer dan 14

Wanneer u de hardheidsgraad in uw regio niet weet, informeer daar dan naar bij uw waterbedrijf.

Wasmiddel toevoegen

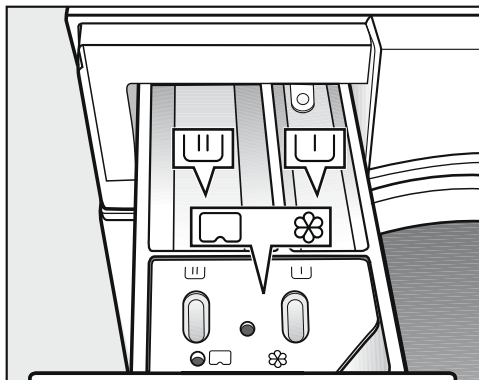

- Trek de wasmiddellade naar buiten en doseer het wasmiddel in de vakjes.

- U Wasmiddel voor de voorwas (aanbevolen verdeling van de totale hoeveelheid wasmiddel: $\frac{1}{3}$ in vakje U en $\frac{2}{3}$ in vakje U)
- U Wasmiddel voor de hoofdwash
- ☼/ Wasverzachter, stijfjesel en capsules

Wanneer er geen voorwas wordt gekozen, kunnen de vakjes U en U bij desinfectieprogramma's worden gevuld met wasmiddel voor de hoofdwash.

5. Wasmiddel doseren

Apart spoelen met wasverzachter of appreteermiddel

- Kies het programma *Extra spoelen*.
- Wijzig het centrifugetoerental indien nodig.

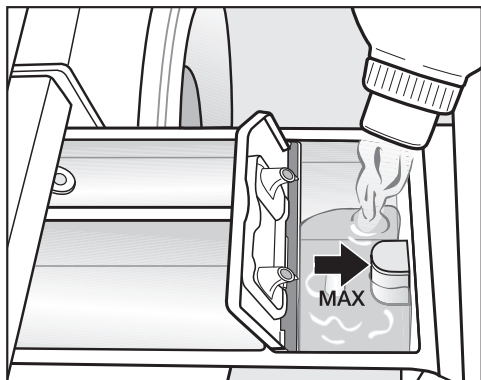

- Doseer wasverzachter, appreteermiddel of vloeibaar stijfsel in het vakje ☼.

Doseer niet hoger dan de pijl.

- Raak de toets *Start/Stop* aan.

De middelen worden automatisch met het laatste spoelwater in de trommel gespoeld. Aan het eind van het wasprogramma blijft er een klein beetje water in het vakje ☼ staan.

Apart spoelen met stijfsel

- Doseer en bereidt het stijfsel voor zoals op de verpakking is vermeld.
- Kies het programma *Stijven*.
- Vul het stijfsel in vakje ☼.
- Raak de toets *Start/Stop* aan.

Tip: Wanneer u verschillende keren stijfsel hebt gebruikt (apart of automatisch), reinig dan de wasmiddellade. Reinig de zuighevel extra goed.

Ontkleuringsmiddelen en textielverf

⚠ Schade door ontkleuringsmiddelen.

Ontkleuringsmiddelen veroorzaken corrosie in de wasmachine.



Gebruik geen ontkleuringsmiddelen in de wasmachine.

Textielverf moet geschikt zijn voor gebruik in een wasmachine. Volg de aanwijzingen van de fabrikant voor het gebruik strikt op.

5. Wasmiddel doseren

Cap-dosering

Er zijn caps met 3 verschillende soorten inhoud:

-  = Textielonderhoudsmiddelen (bijv. wasverzachters, impregneermiddelen)
-  = Additieven (bijv. wasmiddelversterkers)
-  = Wasmiddelen (alleen voor de hoofdwas)

Bij elk wasprogramma kunt u slechts één cap kiezen.

Afhankelijk van de instelling die u kiest, wordt het wasmiddel, het additief of het textielonderhoudsmiddel voor dit wasprogramma via de cap gedoseerd.

Een cap bevat altijd de juiste hoeveelheid voor één wasbeurt.



Deze caps zijn verkrijgbaar via de Miele-webshop, de Miele Service of bij de Miele-vakhandelaar.

 Gevaar voor de gezondheid door caps.

De ingrediënten in de caps kunnen gevaarlijk zijn voor de gezondheid als u ze inslikt of als ze met de huid in contact komen.

Bewaar de caps buiten het bereik van kinderen.

Cap-dosering inschakelen

- Raak de sensortoets *Meer keuzes*  aan.
- Raak de sensortoets *CapDosing*  aan.

In het display verschijnen de cap-soorten getoond die u bij het wasprogramma kunt kiezen.

- Kies de gewenste cap-soort.

Het display gaat naar het basismenu en toont de gekozen cap.

Cap plaatsen

- Open de wasmiddellade.

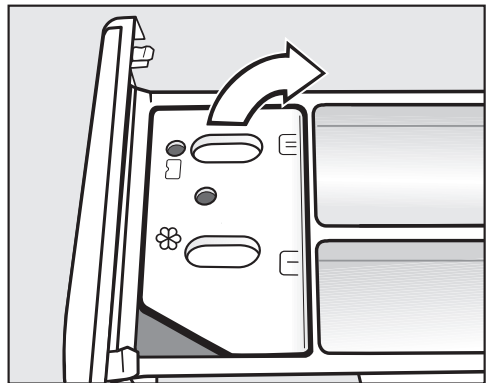

- Open het klepje van vakje / .

5. Wasmiddel doseren

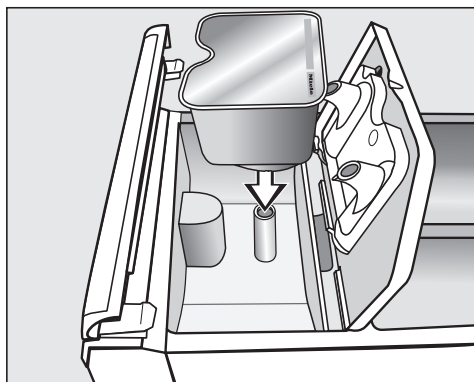

- Druk de cap er stevig in.

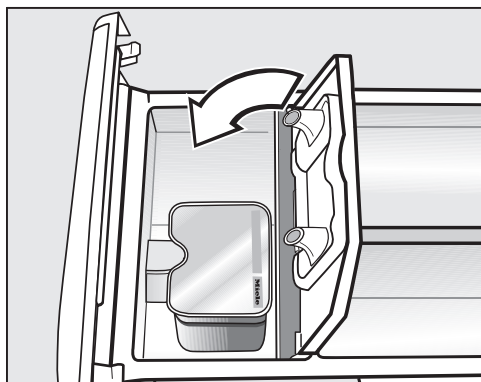

- Sluit het klepje en druk het stevig dicht.
- Sluit de wasmiddellade.

De cap gaat open zodra hij in de wasmiddellade is geplaatst. Wordt de cap ongebruikt weer uit de wasmiddellade gehaald, dan kan de inhoud eruit stromen.

Gooi een geopende cap weg.

De inhoud van een cap wordt op het juiste tijdstip aan het wasprogramma toegevoegd.

Het water stroomt bij cap-dosering uitsluitend via de cap in het vakje ☼. Voeg, als u een cap gebruikt, geen extra wasverzachter toe in het vakje ☼.

- Verwijder de lege cap na afloop van het wasprogramma.

Om technische redenen blijft er altijd wat water in de cap zitten.

Cap-dosering uitschakelen of wijzigen

Deze kan uitsluitend voor de programmastart worden uitgeschakeld of gewijzigd.

- Raak de sensortoets  aan.
- Kies CapDosing en deactiveer de gekozen cap-soort.

Externe dosering

De wasmachine is voorzien van een aansluiting op externe doseersystemen voor wasmiddelen. Voor de externe dosering is een ombouwset vereist die uw Miele-vakhandelaar of de Miele Service moet installeren.

6. Programma starten – einde programma

Muntautomaat

Let op het betaalverzoek in het display als het toestel voorzien is van een muntautomaat.

Breek het programma na de programmastart niet af. Afhankelijk van de instelling kan dit bij een muntautomaat leiden tot waardeverlies.

Programma starten

Als de sensortoets *Start/Stop* knippert, kan het programma worden gestart.

- Raak de sensortoets *Start/Stop* aan.

De deur wordt vergrendeld (symbool ) en het wasprogramma gestart.

Als er een starttijd is ingesteld, dan wordt deze in het display getoond.

Na afloop van die tijd of direct na de start wordt in het display weergegeven hoe lang het programma gaat duren. Het programmaverloop wordt bovendien op het display getoond.

Tip: Als u de sensortoets **i** aanraakt, kunt u de ingestelde temperatuur, centrifugetoerental en extra functies laten tonen.

Einde programma

Tijdens de kreukbeveiliging is de deur nog vergrendeld. De deur kan echter op elk moment met de toets *Start/Stop* worden ontgrendeld.

Trommel leegmaken

- Open de deur.
- Haal het wasgoed uit de trommel.

Achtergebleven wasgoed kan bij de volgende wasbeurt krimpen of afgeven.

Verwijder al het wasgoed uit de trommel.

- Controleer of er voorwerpen in de manchets van de deur zijn achtergebleven.

Tip: Laat de deur op een kiertje staan, zodat de trommel kan drogen.





- Schakel de wasmachine met de -toets uit.
- Hebt u een cap gebruikt, verwijder deze dan uit de wasmiddellade.

Tip: Laat de wasmiddellade op een kier openstaan, zodat de lade kan drogen.

Voorprogrammering

Met de voorprogrammering kunt u de tijd tot de start of het einde van een programma kiezen (zie hoofdstuk “Exploitationiveau”, paragraaf “Voorprogrammering”).

Startvertraging instellen

- Raak de sensortoets *Meer keuzes*  aan.
- Kies de optie Einde om , Start om  of Start over .
- Voer de uren en minuten in met de sensortoetsen \wedge \vee en bevestig uw keuze met de sensortoets *OK*.

De minutenweergave gaat naar het eerste “volle kwartier” en kan dan in stappen van 15 minuten worden gewijzigd.

Voorprogrammering starten

- Raak de toets *Start/Stop* aan.
- De deur wordt vergrendeld en in het display staat de resterende tijd tot de start van het programma.

Voorprogrammering afbreken of wijzigen



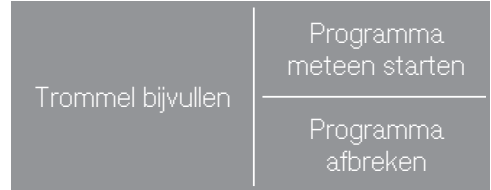









- Raak de sensortoets *Start/Stop* aan.
- In het display verschijnt:



- Raak de sensortoets *Programma meteen starten* aan.
- Het wasprogramma begint direct.
- of
- Raak de sensortoets *Programma afbreken* aan.





De programmastart is afgebroken, de toets *Start/Stop* knippert.

Standaardprogramma's



 Witte/Bonte was 20 °C tot 90 °C maximaal 8,0 kg		
Textielsoort	Textiel van katoen, linnen of mengweefsels	
Tip	<ul style="list-style-type: none"> - Kies de temperatuur die staat aangegeven op het kledingetiket, het wasmiddel, de soort vervuiling en de hygiënische eisen. - 20 °C: programma voor licht vervuild wasgoed van katoen. 	
1600 omw/ min	Extra functies : Voorwas 	Spoelbeurten : 1–5*
 Katoen  /  maximaal 8,0 kg		
Textielsoort	Normaal vervuild wasgoed van katoen	
Tip	<ul style="list-style-type: none"> - Voor bovenstaand wasgoed is dit programma het meest efficiënt voor wat betreft het energie- en waterverbruik. - Bij  is de bereikte wastemperatuur lager dan 60 °C. 	
1600 omw/ min	Extra functies : Voorwas 	Spoelbeurten : 2
Testprogramma's volgens EN 60456 en energie-etikettering volgens verordening 1061/2010.		
 Express 30 °C maximaal 3,5 kg		
Textielsoort	Katoenen textiel dat nauwelijks gedragen of vrijwel niet vuil is	
1400 toeren/ min	Extra functie: Extra spoelen 	Spoelgang: 1
 Kreukherstellend 30 °C tot 40 °C maximaal 4,0 kg		
Textielsoort	Textiel van synthetische vezels, gemengde weefsels of kreukherstellend katoen	
Tip	- Kies bij kreukgevoelig wasgoed een lager eindcentrifugetoeren-tal.	
1200 toeren/ min	Extra functies: Voorwas  , Ontkreuken 	Spoelgangen: 2-4*

* Het aantal spoelgangen kan via de exploitatieniveaus worden gewijzigd.





Programma-overzicht

 Fijne was		30 °C	maximaal 3,0 kg
Textielsoort	Wasgoed van synthetische vezels, mengweefsels en kunstzijde		
Tip	- Kies bij kreukgevoelig wasgoed een lager eindcentrifugetoerental.		
600 toeren/ min	Extra functies: Voorwas  , Ontkreuken 	Spoelgangen: 2	
ECO 40-60		maximaal 8,0 kg	
Textielsoort	normaal vervuild wasgoed van katoen		
Tip	<ul style="list-style-type: none"> - In één wascyclus kan gemengd wasgoed van katoen voor de temperatuur 40 °C en 60 °C gewassen worden. - Voor wasgoed van katoen is dit programma het meest efficiënt wat betreft het energie- en waterverbruik. 		
1600 omw/ min		Spoelbeurten : 2	
 Pompen/Centrifugeren		maximaal 8,0 kg	
Tip	<ul style="list-style-type: none"> - Let op het ingestelde toerental. - Kies de extra functie <i>Extra spoelen</i> voor een voorgeschakelde spoelgang. - Alleen pompen: kies 0 toeren/min. 		
1600 toeren/ min	Extra functie: Extra spoelen 		

Speciale programma's

Badstof 40 °C tot 60 °C maximaal 8,0 kg		
Textielsoort	Badstof handdoeken en badmantels	
Tip	- Gebruik bij donker wasgoed een bontwasmiddel.	
1400 toeren/ min	Extra functie: Voorwas 	Spoelgangen: 2
Overhemden 20 °C tot 60 °C maximaal 3,0 kg		
Textielsoort	Overhemden en blouses	
Tip	<ul style="list-style-type: none"> - Behandel kragen en manchetten vóór als dat nodig is. - Gebruik voor zijden overhemden en blouses het programma <i>Zijde</i>. - Verminder de maximale beladingshoeveelheid met de helft als u de extra functie <i>Ontkreuken</i> kiest. 	
800 toeren/ min	Extra functies: Ontkreuken 	Spoelgangen: 2
Donker wasgoed 30 °C tot 60 °C maximaal 4,0 kg		
Textielsoort	Donker wasgoed van katoen of mengweefsels	
Tip	- Was dit wasgoed binnenstebuiten.	
1000 toeren/ min		Spoelgangen: 3
Jeans 30 °C tot 60 °C maximaal 4,0 kg		
Textielsoort	Overhemden, blouses, broeken, jacks van jeansstof	
Tip	<ul style="list-style-type: none"> - Was jeansstoffen binnenstebuiten. - Jeansstoffen geven vaak iets af wanneer ze de eerste paar keer worden gewassen. Was lichte en donkere jeansstoffen daarom apart. 	
1000 toeren/ min		Spoelgangen: 3
Wol koud tot 30 °C maximaal 3,0 kg		
Textielsoort	Wol en wolmengweefsels die geschikt zijn voor machine- of handwas	
Tip	- Gebruik een wolwasmiddel.	
1200 toeren/ min		Spoelgangen: 2

Programma-overzicht

Zijde		koud tot 30 °C	maximaal 3,0 kg
Textielsoort	Zijde en textiel zonder wol dat met de hand gewassen kan worden		
Tip	<ul style="list-style-type: none"> - Volg de aanwijzingen op het onderhoudsetiket. - Was panty's en bh's in een waszak. 		
600 toeren/ min	Extra functie: Extra spoelen 	Spoelgangen: 2	
Katoen PRO		60 °C	maximaal 8,0 kg
Textielsoort	Textiel van mengweefsels (50% katoen en 50% polyester)		
Tip	<ul style="list-style-type: none"> - Zeer efficiënt wasprogramma voor normaal vervuild industrieel textiel van katoen of mengsels van katoen en synthetische weefsels, bijvoorbeeld werkkleding. 		
1400 toeren/ min	Extra functie: Voorwas 	Spoelgangen: 2	
Extra spoelen		maximaal 8,0 kg	
Textielsoort	Textiel dat alleen moet worden gespoeld en gecentrifugeerd		
Tip	<ul style="list-style-type: none"> - Let bij kreukgevoelig textiel op het centrifugetoental. 		
1400 toeren/ min	Extra functie: Extra spoelen 	Spoelgangen: 2	
Stijven		koud tot 40 °C	maximaal 4,0 kg
Textielsoort	Tafellakens, servetten en beroepskleding die moeten worden gesteven		
Tip	<ul style="list-style-type: none"> - Het te stijven wasgoed moet net gewassen zijn, maar mag niet met wasverzachter nabehandeld zijn. - Let bij kreukgevoelig textiel op het centrifugetoental. 		
1400 toeren/ min		Spoelgang: 1	
Machine reinigen 70 °C		Geen belading	
	Voor het reinigen van de kuip en het afvoersysteem. <ul style="list-style-type: none"> - Vul een universeel wasmiddel in vakje . - Voer het programma <i>Machine reinigen</i> regelmatig uit als u vaak desinfectieprogramma's gebruikt. 		

Programma-overzicht





Machine-hygiëne	Geen belading
	<p>Voor het reinigen van de kuip en het afvoersysteem.</p> <ul style="list-style-type: none">- Als er een programma met een temperatuur lager dan 60 °C is gebruikt, dan wordt u vervolgens in de display gevraagd om het programma Machine-hygiëne te starten. De instelling Hygiëne moet daarvoor ingeschakeld zijn (zie het hoofdstuk “Exploitatie-niveau”).- Vul een universeel wasmiddel in vakje .

Programma-overzicht

Programmapakketten





U kunt verschillende programmapakketten kiezen. De steeds gekozen programma's uit de programmapakketten in de lijst met de *Spec. programma's* getoond.

Sport

Sportkleding		30 °C tot 60 °C	maximaal 3,5 kg
Textielsoort	Sport- en fitnesskleding, zoals shirts en broeken van synthetische vezels of mengweefsels		
Tip	- Gebruik geen wasverzachter. - Neem de aanwijzingen op het onderhoudsetiket in acht.		
1000 toeren/ min	Extra functie: Voorwas 	Spoelgangen: 2	
SportMicrovezel		30 °C tot 60 °C	maximaal 3,5 kg
Textielsoort	Sport- en fitnesskleding van microvezels, zoals shirts, broeken en functioneel ondergoed		
Tip	- Gebruik geen wasverzachter. - Neem de aanwijzingen op het onderhoudsetiket in acht.		
800 toeren/ min	Extra functie: Extra spoelen 	Spoelgangen: 2	
Sportschoenen		30 °C tot 60 °C	Maximaal 2 paar
Textielsoort	Sportschoenen (geen leren schoenen), scheenbeschermers en steunen		
Tip	- Gebruik geen wasverzachter. - Borstel het ergste vuil er van tevoren af. - Neem de aanwijzingen op het onderhoudsetiket in acht. - Gebruik een droogrek voor het drogen in de droogkast. - Doe sluitingen met klittenband dicht.		
400 toeren/ min	Extra functies: Voorwas  , Voorspoelen 	Spoelgangen: 3	



Programma-overzicht

Outdoor

Dons		30 °C tot 60 °C	maximaal 1 stuk
Textielsoort	Outdoor jacks, slaapzakken, kussens en ander textiel met donzen vulling		
Tip	<ul style="list-style-type: none"> - Gebruik geen wasverzachter. - Verwijder voor het wassen de lucht uit het textiel. Stop het textiel daarvoor in een goed aansluitende waszak of bind het met een wasbare band af. - Neem de aanwijzingen op het onderhoudsetiket in acht. - Voor het ontluichten wordt er na de bevochtiging gecentrifugeerd. 		
1400 toeren/min	Extra functies: Voorspoelen  , Extra spoelen 	Spoelgangen: 2	
Outdoor		koud tot 40 °C	maximaal 3,5 kg
Textielsoort	Outdoor-jassen en -broeken met membranen zoals Gore-Tex [®] , SYMPATEX [®] , WINDSTOPPER [®] , etc.		
Tip	<ul style="list-style-type: none"> - Doe ritssluitingen en sluitingen met klittenband dicht. - Gebruik geen wasverzachter. - Om het impregneereffect op het textiel te behouden, kan een na-impregnatie nodig zijn. Kies hiervoor het programma <i>Impregneren</i>. - Was textiel met donzen vulling in het programma <i>Dons</i>. 		
1000 toeren/min	Extra functies: Voorspoelen  , Extra spoelen 	Spoelgangen: 2	
Impregneren		30 °C tot 40 °C	maximaal 3,5 kg
Textielsoort	Om het impregneereffect van waterafstotend textiel op te frissen, bijvoorbeeld bij regenkleding, skikleding of andere textielen.		
Tip	<ul style="list-style-type: none"> - Vul het vakje  met impregneermiddel. - Het wasgoed moet net gewassen en gecentrifugeerd of gedroogd zijn. - Behandel het wasgoed voor een optimaal effect thermisch na door het in de droogkast te drogen of te strijken. 		
800 toeren/min		Spoelgang: 1	





Programma-overzicht

Wellness/kappers

Handdoeken		40 °C	maximaal 6,0 kg
Textielsoort	Licht verontreinigde katoenen badstof		
Tip	- Gebruik bij donker wasgoed een bontwasmiddel.		
1400 toeren/ min			Spoelgangen: 2
Handdoeken plus		40 °C tot 80 °C	maximaal 6,0 kg
Textielsoort	Sterk verontreinigde katoenen badstof		
Tip	- Gebruik bij donker wasgoed een bontwasmiddel.		
1400 toeren/ min	Extra functie: Voorwas 		Spoelgangen: 2
Kappersschorten		koud tot 30 °C	maximaal 2,5 kg
Textielsoort	Licht verontreinigde kappersschorten van synthetische vezels		
Tip	- Kies voor een heel goed spoelresultaat de extra functie <i>Extra spoelen</i>		
600 toeren/ min	Extra functie: Extra spoelen 		Spoelgangen: 2





Programma-overzicht

Hotel

Beddengoed		40 °C tot 90 °C	maximaal 8,0 kg
Textielsoort	Beddengoed van katoen of mengweefsels		
Tip	<ul style="list-style-type: none"> - Na de start wordt altijd een keer Inweken uitgevoerd. - Gebruik bij gekleurd wasgoed een bontwasmiddel. 		
1200 toeren/ min	Extra functies: Voorwas  , Ontkreuken 	Spoelgangen: 2	
Tafellinnen		40 °C tot 75 °C	maximaal 4,0 kg
Textielsoort	Tafelkleden en servetten van katoen, linnen of mengweefsels		
Tip	<ul style="list-style-type: none"> - Kies Voorwas bij hardnekkige verontreinigingen. Voeg een voorwasmiddel met enzymen toe. - Na de start wordt altijd een keer Inweken uitgevoerd. 		
1200 toeren/ min	Extra functies: Voorwas  , Ontkreuken 	Spoelgangen: 2	
Keukentextiel		60 °C tot 85 °C	maximaal 8,0 kg
Textielsoort	Keukentextiel van katoen of linnen, zoals koksassen en -broeken, vaatdoeken en reinigingsdoeken		
Tip	<ul style="list-style-type: none"> - Kies Voorwas bij hardnekkige verontreinigingen. Voeg een voorwasmiddel met enzymen toe. - Door voorspoelen worden grove vervuilingen verwijderd. 		
1400 toeren/ min	Extra functie: Voorwas 	Spoelgangen: 3	

Programma-overzicht





Huishoudtextiel

Vitrages fijn		koud tot 40 °C	maximaal 4,0 kg
Textielsoort	Gordijnen die volgens de fabrikant in de wasmachine kunnen worden gewassen		
Tip	- Kies bij kreukgevoelige gordijnen een lager centrifugetoerental.		
600 toeren/ min	Extra functies: Voorwas  , Extra spoelen 	Spoelgangen: 2	
Beddengoed Dons		40 °C tot 75 °C	1 dekbed of 1-2 kussens*
Textielsoort	Kussens en dekbedden met donsulling		
Tip	- Verwijder voor het wassen de lucht uit het textiel. Stop het textiel daarvoor in een goed aansluitende waszak of bind het met een wasbare band af. - Volg de aanwijzingen op het onderhoudsetiket. - Voor het ontluchten wordt er na de bevochtiging gecentrifugeerd.		
1400 toeren/ min	Extra functies: Extra spoelen 	Spoelgangen: 2	
Beddengoed Synthet.		40 °C tot 75 °C	maximaal 8,0 kg of 1 dekbed of 1-2 kussens*
Textielsoort	Beddengoed van microvezels, kussens en dekbedden met synthetische vulling		
Tip	- Volg de aanwijzingen op het onderhoudsetiket. - Gebruik een vloeibaar wasmiddel.		
800 toeren/ min	Extra functies: Voorwas  , Extra spoelen 	Spoelgangen: 2	

* 1 kussen (80 x 80 cm) of 2 kussens (40 x 80 cm)









Programma-overzicht

Werkkleding

Olie/Vet speciaal		60 °C tot 90 °C	maximaal 8,0 kg
Textielsoort	Overalls, jacks, mutsen, reinigingsdoeken van katoen of mengweefsels		
Tip	<ul style="list-style-type: none"> - Activeer Voorwas bij een sterkere verontreiniging. - Gebruik een vloeibaar wasmiddel. 		
1400 toeren/min	Extra functie: Voorwas 	Spoelgangen: 3	
Stof/Meel speciaal		40 °C tot 90 °C	maximaal 8,0 kg
Textielsoort	Door stof of meel verontreinigde werkkleding, afdek- en reinigingsdoeken van katoen of mengweefsels		
Tip	<ul style="list-style-type: none"> - Door automatisch voorspoelen worden grove vervuilingen verwijderd. Kies bij zeer sterke verontreiniging een extra keer Voorspoelen. - Kies Voorwas bij hardnekkige verontreinigingen. 		
1400 toeren/min	Extra functies: Voorwas  , Voorspoelen 	Spoelgangen: 3	
Intensief wassen		40 °C tot 90 °C	maximaal 8,0 kg
Textielsoort	Sterk verontreinigde werkkleding van katoen, linnen of mengweefsels		
Tip	- Door een hoge waterstand wordt een bijzonder goed was- en spoelresultaat bereikt.		
1400 toeren/min	Extra functie: Voorwas 	Spoelgangen: 2	

Programma-overzicht

Desinfectie I

 Desinfectie		85 °C/15 min	maximaal 8,0 kg
Artikel	Wasgoed van katoen of mengweefsels		
Tip	<ul style="list-style-type: none"> - Thermische desinfectie bij 85 °C met een houdtijd van 15 minuten. - Via het exploitatieniveau kan extra desinfectiespoelen worden geactiveerd. - Geen watertoevoer via het wasverzachterbakje 		
1400 omw/ min	Extra functies: Voorwas  , Spoelen plus 	Spoelbeurten: 2	
 Desinfectie		60 °C/20 min	maximaal 8,0 kg
Textielsoort	Werkkleding of ondergoed, op kleur gesorteerd, dat geschikt is voor desinfectie.		
Tip	<ul style="list-style-type: none"> - Chemothermische desinfectie bij 20°C met een houdtijd van 60 minuten. - Via de exploitatieniveaus kan extra desinfectie-spoelen worden geactiveerd. - Geen watertoevoer via het vakje voor de wasverzachter. 		
1400 toeren/ min	Extra functies: Voorwas  , Extra spoelen 	Spoelgangen: 2	
 Desinfectie		40 °C/20 min	maximaal 8,0 kg
Textielsoort	Werkkleding of ondergoed, op kleur gesorteerd, dat geschikt is voor desinfectie.		
Tip	<ul style="list-style-type: none"> - Chemothermische desinfectie bij 20°C met een houdtijd van 40 minuten. - Geen watertoevoer via het vakje voor de wasverzachter. - Doordat er heel voorzichtig wordt gewassen, kunt u ook kwetsbaar textiel met dit programma wassen. 		
1400 toeren/ min	Extra functies: Voorwas  , Extra spoelen 	Spoelgangen: 2	

Met de extra functies kunt u het gekozen programma nog beter afstemmen op uw wasgoed.

Niet alle extra functies kunnen bij alle wasprogramma's worden gekozen. Als een extra functie niet toegestaan is bij het wasprogramma, wordt deze niet aangeboden.

Extra functies kiezen

Bij sommige programma's wordt een extra functie direct in het basismenu aangeboden.

- Raak de sensortoets van de extra functie aan om de optie te activeren

Bij sommige programma's worden de extra functies via het submenu *Extra functies* geselecteerd.

- Tip de sensortoets *Extra functies*  aan.
- Kies een of twee van de aangeboden extra functies.

Voorwas





Voor sterk verontreinigd wasgoed kunt u een voorwas toevoegen. Het grove vuil wordt losgeweekt en voor de hoofdwash verwijderd.

Voorspoelen

Het wasgoed wordt voor de hoofdwash gespoeld om grotere hoeveelheden vuil, zoals stof en zand, te verwijderen.

Ontkreuken

Het wasgoed wordt na afloop van het programma gladgestreken, zodat het minder gekreukt uit het toestel komt. Voor een optimaal resultaat reduceert u de maximale beladingscapaciteit met 50%. Hoe kleiner de belading, des te beter het resultaat.

Het textiel moet geschikt zijn voor de droogkast   en kunnen worden gestreken  .

Extra spoelen

Voor een bijzonder goed spoelresultaat kunt u extra spoelen activeren.

Nadere bijzonderheden over het programmaverloop

Centrifugeren

Toerental eindcentrifugeren

Wanneer u een programma kiest, verschijnt in het display altijd het maximale centrifugetoerental voor dit programma.

Het eindcentrifugetoerental kan verlaagd worden.

Het is echter niet mogelijk om een eindcentrifugetoerental in te stellen dat hoger is dan het maximale eindcentrifugetoerental dat in het programma-overzicht is aangegeven.

Centrifugeren tussen de spoelgangen

Het wasgoed wordt na de hoofdwash en tussen de Spoelgangen gecentrifugeerd. Als het eindcentrifugetoerental wordt verlaagd, wordt ook het centrifugetoerental bij het spoelen verlaagd.

Het centrifugeren tussen de spoelgangen en het eindcentrifugeren overslaan

- Kies de programma-instelling *Toerental 0*.

Na de laatste spoelgang wordt het water afgepompt en wordt de kreukbeveiliging ingeschakeld.

Kreukbeveiliging

De trommel draait nog maximaal 30 minuten na afloop van het programma om kreukvorming te voorkomen. De wasmachine kan op elk moment worden geopend.

Bij enkele programma's is er geen kreukbeveiliging na afloop van het programma.

Programmaverloop wijzigen

Bij gebruik met een muntautomaat is het niet mogelijk om het programma af te breken of te wijzigen.

Als de wasmachine wordt uitgeschakeld terwijl het programma loopt, zal de stand-byfunctie de wasmachine na 15 minuten niet volledig uitschakelen. Er kan nog steeds water in de trommel zitten, zodat de veiligheidsfuncties nog steeds actief zijn.

Programma wijzigen

Het programma kan niet worden gewijzigd nadat het is gestart.

Als u een ander programma wilt kiezen, moet u het gestarte programma afbreken.

Als de keuzeschakelaar versteld wordt, verschijnt U kunt geen ander programma kiezen in het display. De tekst wordt gedoofd wanneer de keuzeschakelaar op het oorspronkelijke programma wordt gezet.

Programma stoppen

U kunt een wasprogramma op ieder moment afbreken, nadat u het hebt gestart.

Desinfectieprogramma's kunnen alleen met een pincode worden afgebroken.

■ Raak de toets *Start/Stop* aan.

■ Kies Programma afbreken.

De wasmachine pompt het waswater af. Het programma afgebroken. De deurvergrendeling wordt vrijgegeven.

■ Open de deur.

■ Haal het wasgoed uit de trommel.

Wilt u een ander programma kiezen, doe dan het volgende.

■ Sluit de deur.

■ Kies het gewenste programma.

■ Vul het wasmiddel in de wasmiddellade bij, indien nodig.

■ Raak de toets *Start/Stop* aan.

Het nieuwe programma start.

Wasmachine inschakelen na een stroomstoring

Als de wasmachine tijdens het wassen wordt uitgeschakeld met de toets ①, dan wordt het programma onderbroken.

■ Schakel de wasmachine met de ①-toets weer in.

■ Let op de melding in het display.

■ Raak de toets *Start/Stop* aan.

Als een stroomstoring is veroorzaakt door stroomuitval, dan wordt het programma onderbroken.

■ Bevestig na een stroomstoring de melding in het display met *OK*.

■ Raak de toets *Start/Stop* aan.

Het programma wordt voortgezet.

Programmaverloop wijzigen

Trommel bijvullen of wasgoed voortijdig verwijderen

In de eerste minuten nadat u het programma hebt gestart, kunt u nog wasgoed in de trommel leggen of wasgoed uit de trommel halen.

- Raak de toets *Start/Stop* aan.

In het display verschijnt:



- Raak de sensortoets Trommel bijvullen aan.

Het wasprogramma stopt en de deur wordt ontgrendeld.

- Open de deur.
- Vul wasgoed bij of haal wasgoed uit de trommel.
- Sluit de deur.
- Raak de toets *Start/Stop* aan.

Het wasprogramma wordt voortgezet.

Nadat de wasmachine een programma eenmaal heeft gestart, kan hij in de hoeveelheid wasgoed geen wijzigingen meer vaststellen.

Daarom gaat de wasmachine, ook nadat u nog wasgoed in de trommel hebt gelegd of uit de trommel hebt gehaald, altijd van de maximale beladingshoeveelheid uit.

Zolang de temperatuur in de trommel hoger is dan 55 °C, blijft de deurvergrendeling ingeschakeld. Pas nadat de temperatuur tot onder de 55 °C is gedaald, wordt de deurvergrendeling uitgeschakeld.

De deur kan niet worden geopend als



- de temperatuur van het waswater boven 55 °C ligt.

Het juiste wasmiddel

U kunt alle wasmiddelen gebruiken die geschikt zijn voor wasmachines. Instructies en doseeradviezen vindt u op de verpakking van het wasmiddel.

Wasmiddeladviezen conform verordening (EU) nr. 1015/2010

De adviezen gelden voor de temperaturen zoals aangegeven in het hoofdstuk: “Programmaoverzicht”.

	Universeel	Color- Wasmiddel	Fijn- en wol-	Speciaal
Witte/Bonte was	✓	✓	–	–
Katoen 	✓	✓	–	–
Programma Express	–	✓ ¹	–	–
Kreukherstellend	–	✓	–	–
Fijne was	–	–	✓	–
ECO 40-60	✓	✓	–	–
Badstof	✓	✓ ¹	–	–
Hemden	✓	✓	–	–
Donker wasgoed	–	✓ ¹	–	–
Jeans	–	✓ ¹	–	–
Wol 	–	–	✓	✓
Zijde 	–	–	–	✓

✓ aan te bevelen

– niet aan te bevelen

¹ Vloeibaar wasmiddel

Reiniging en onderhoud

⚠ Gevaar voor elektrische schok door netspanning.

Reinigings- en onderhoudswerkzaamheden mogen alleen worden uitgevoerd als de toestellen spanningsvrij zijn.

Koppel de wasmachine los van het elektriciteitsnet.

Ommanteling en bedieningspaneel reinigen

⚠ Schade door reinigingsmiddelen.

Reinigingsmiddelen die oplosmiddelen bevatten, schuurmiddelen, glas- en allesreinigers kunnen de kunststof oppervlakken en andere onderdelen beschadigen.

Gebruik geen van deze reinigingsmiddelen.

⚠ Schade door binnendringend water.

Door de druk van een waterstraal kan er water in de wasmachine komen en onderdelen beschadigen.

Spoel de wasmachine niet met een waterstraal af.

- Reinig ommanteling en paneel met een mild reinigingsmiddel of sopje en droog beide onderdelen daarna met een zachte doek.
- Reinig de trommel en andere onderdelen van roestvrij staal met een geschikt reinigingsmiddel voor roestvrij staal.

Wasmiddellade reinigen

Wanneer er met lage temperaturen en vloeibare wasmiddelen wordt gewassen, raakt de wasmiddellade sneller verontreinigd.

- Reinig daarom regelmatig de hele wasmiddellade.

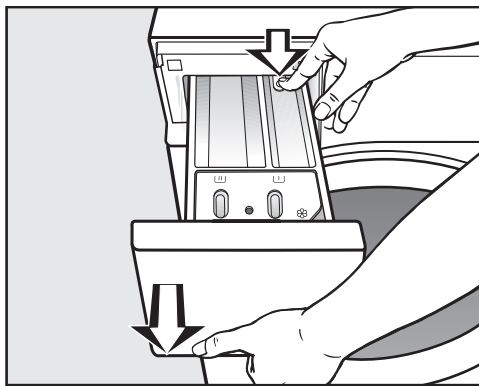

- Trek de wasmiddellade naar buiten totdat u weerstand voelt, druk de ontgrendelingsknop in en haal de lade uit het toestel.
- Reinig de wasmiddellade met warm water.

Zuighevel en kanaal reinigen

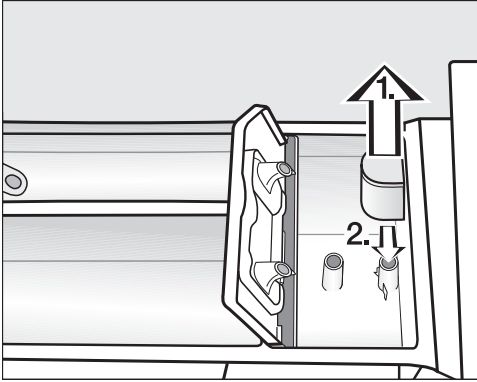

- Trek de zuighevel uit het vakje ☒. Reinig de zuighevel onder stromend warm water. Reinig ook de leiding waarop de zuighevel is aangesloten.
- Plaats de zuighevel weer terug.

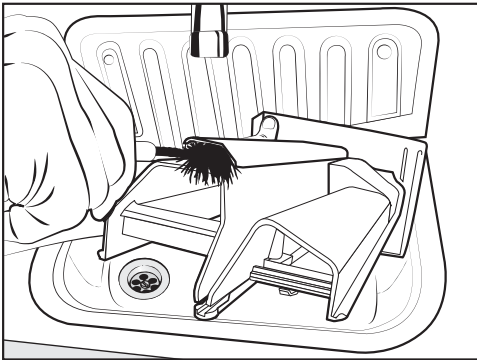

- Reinig het kanaal voor de wasverzachter met warm water en een borstel.

Wasmiddelladecast reinigen

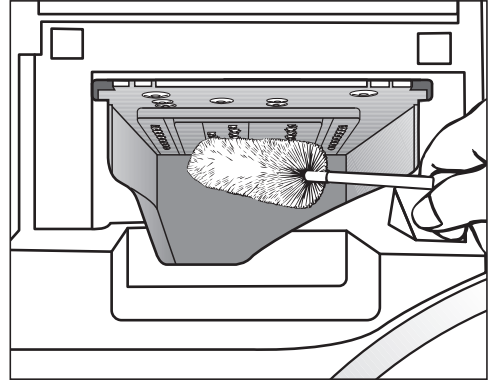

- Reinig ook het gedeelte waar de wasmiddellade zit. Verwijder de wasmiddelresten en kalkaanslag en gebruik daarvoor een flessenborstel.
- Plaats de wasmiddellade weer in het toestel.

Tip: Laat de wasmiddellade op een kier-tje openstaan, zodat de lade kan drogen.

Reiniging en onderhoud

Trommel, buitentrommel en afvoersysteem reinigen

Door regelmatig wasprogramma's met temperaturen vanaf 60 °C en universele wasmiddelen te gebruiken, voorkomt u mogelijke kiemvorming in de wasmachine.

Gebruik regelmatig het programma *Machine reinigen*, met name bij frequent gebruik van wasprogramma's op een lage temperatuur.

Een optimaal resultaat bereikt u door een machinereiniger te gebruiken. Eventueel kunt u ook een poedervormig universeel wasmiddel gebruiken.

- Start het programma *Machine reinigen*.
- Doseer de machinereiniger of het universele wasmiddel direct in de trommel.
- Leg **geen** wasgoed in de trommel. De reiniging wordt uitgevoerd met een lege trommel.
- Controleer na einde programma de trommel en verwijder eventueel achtergebleven grove verontreinigingen.

Gebruik bij frequent gebruik van desinfectieprogramma's regelmatig het programma *Machine reinigen*.

Dichtring reinigen

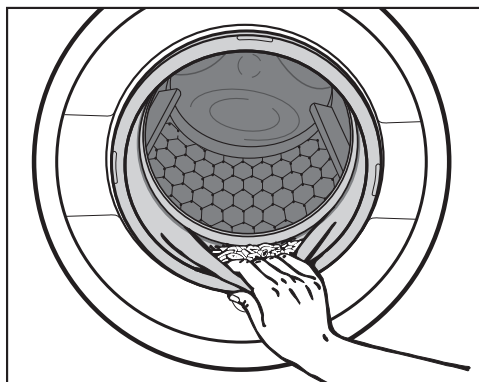

- Controleer de spleet van de dichtring op vreemde voorwerpen.
- Reinig de dichtring en de spleet aan de binnenkant van de dichtring met een vochtig schoonmaakdoekje.

Tip: Laat de deur op een kiertje staan, zodat de trommel kan drogen.

Zeefjes watertoevoer reinigen

De wasmachine heeft zeven ter bescherming van de watertoevoerkleppen. Deze zeven moeten ongeveer om de 6 maanden worden gecontroleerd. Bij frequente storingen in het waterleidingnet moet dit vaker gebeuren.

Zeven in de toevoerslangen reinigen

- Draai de kraan dicht.
- Schroef de toevoerslang van de kraan.

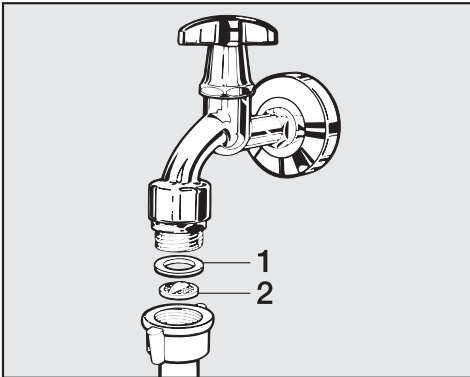

- Trek het rubberen dichtingsringetje 1 uit de groef.
- Pak het kunststof zeefje 2 met een combinatie- of spittang aan de opstaande rand in het midden vast en trek het er uit.
- Reinig de kunststofzeef.
- Plaats alles in omgekeerde volgorde terug.

Zorg ervoor dat er geen water uit de schroefkoppeling loopt.
Draai de schroefkoppeling aan.

Zeven in de koppelstukken reinigen

- Draai de geribbelde kunststof moer voorzichtig met een tang los.

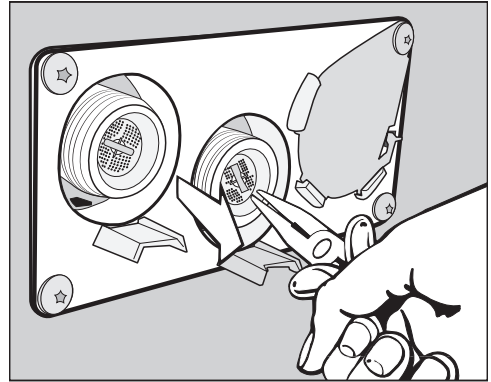

- Trek de zeef er met een combinatie- of punttang uit en reinig deze. Plaats alles in omgekeerde volgorde terug.

Reinig de zeefjes en bouw ze weer in.

Nuttige tips





De meeste storingen en defecten die bij het dagelijks gebruik kunnen optreden, kunt u zelf verhelpen. U bespaart daarmee niet alleen tijd, maar ook kosten, omdat u Miele niet hoeft in te schakelen.

De volgende tabellen helpen u de oorzaken van een probleem te achterhalen en te verhelpen.

U kunt geen wasprogramma starten

Probleem	Oorzaak en oplossing
Het display blijft donker en de sensortoets <i>Start/Stop</i> brandt of knippert niet.	De wasmachine krijgt geen stroom. <ul style="list-style-type: none">■ Controleer of de wasmachine is ingeschakeld.■ Controleer of de wasmachine op de elektriciteit is aangesloten.■ Controleer of de zekering van de huisinstallatie in orde is.
	De wasmachine is met het oog op energiebesparing automatisch uitgeschakeld. <ul style="list-style-type: none">■ Schakel de wasmachine met de Ⓛ-toets weer in.
In het display staat: i De deur kan niet worden vergrendeld. Neem contact op met Miele.	De deur is niet goed gesloten. De deur kon niet worden vergrendeld. <ul style="list-style-type: none">■ Sluit de deur nogmaals.■ Start het programma opnieuw. Verschijnt de melding opnieuw, neem dan contact op met Miele Service.
Nadat u het programma <i>Centrifugeren</i> hebt gekozen, begint het programma niet.	De eerste ingebruikneming is niet uitgevoerd. <ul style="list-style-type: none">■ Voer de handelingen voor de <i>eerste ingebruikneming</i> uit, zoals beschreven in het gelijknamige hoofdstuk.
Het display is donker en de sensortoets <i>Start/Stop</i> knippert langzaam.	Het display wordt automatisch uitgeschakeld om energie te besparen. <ul style="list-style-type: none">■ Raak een toets aan. Het display wordt weer ingeschakeld.

Afbreking programma en foutmelding

Probleem	Oorzaak en oplossing
 Fout waterafvoer. Reinig het pluizenfilter en de afvoerpomp. Controleer de afvoerslang.	De waterafvoer is niet optimaal of zelfs geblokkeerd. De waterafvoerslang ligt te hoog. <ul style="list-style-type: none"> ■ Reinig het pluizenfilter en het filterhuis. ■ De maximale opvoerhoogte bedraagt 1 m.
 Fout watertoevoer. Open de kraan.	De watertoevoer is niet optimaal of zelfs geblokkeerd. <ul style="list-style-type: none"> ■ Controleer of de kraan ver genoeg is opengedraaid. ■ Controleer of er knikken in de toevoerslang zitten.
	De waterdruk is te laag. <ul style="list-style-type: none"> ■ Schakel de instelling Lage waterdruk in (zie het hoofdstuk "Exploitationiveau", paragraaf "Lage waterdruk").
	De zeven in de watertoevoer zijn verstopt. <ul style="list-style-type: none"> ■ Reinig de zeven (zie het hoofdstuk "Reiniging en onderhoud", paragraaf "Zeven watertoevoer reinigen").
 Reactie waterproof	Het waterbeveiligingssysteem heeft gereageerd. <ul style="list-style-type: none"> ■ Draai de waterkraan dicht. ■ Neem contact op met de Miele Service.
 De desinfectietemperatuur is niet bereikt.	De voor de desinfectie vereiste temperatuur is tijdens het desinfectieprogramma niet bereikt. <ul style="list-style-type: none"> ■ De wasmachine heeft de desinfectie niet juist uitgevoerd. ■ Start het programma opnieuw.
 Fout F. Is het probleem na een herstart niet opgelost, neem dan contact op met Miele.	Er is sprake van een defect. <ul style="list-style-type: none"> ■ Koppel de wasmachine los van het elektriciteitsnet. ■ Wacht minstens 2 minuten voordat u de wasmachine weer op het elektriciteitsnet aansluit. ■ Schakel de wasmachine weer in. ■ Start het programma opnieuw. Verschijnt de melding opnieuw, neem dan contact op met Miele Service.

Nuttige tips

In het display verschijnt een foutmelding¹

Probleem	Oorzaak en oplossing
i Doseerreservoir leeg	Een van de wasmiddelreservoirs voor de externe dosering is leeg. ■ Vul de wasmiddelreservoirs.
i Doseerreservoir 1 leeg	Wasmiddelreservoir 1 voor de externe dosering is bijna leeg. De melding kan de reservoirs 1 tot 6 betreffen. ■ Vul het wasmiddelreservoir. ■ Stel de niveauwaarschuwing van het reservoir terug (zie hoofdstuk “Exploitatieniveaus”, paragraaf “Niveauwaarschuwing”)
i Warmwatertoevoer controleren	De toevoer van warm water is niet optimaal of zelfs geblokkeerd. ■ Controleer of de kraan voor warm water ver genoeg is opengedraaid. ■ Controleer of er knikken in de toevoerslang zitten.
i Stel de automaat. Het wasgoed is niet optimaal gecentrifugeerd.	Het ingestelde centrifugeertoerental werd bij het eindcentrifugeren niet bereikt door een te grote onbalans. ■ Controleer of de wasmachine waterpas staat. ■ Centrifugeer het wasgoed opnieuw.
i Machine lekt	De wasmachine of de afvoerlep is lek. ■ Draai de waterkraan dicht. ■ Neem contact op met de Miele Service.
i Apparaat kan niet meer in het net-werk opgenomen worden. Neem contact op met Miele.	Miele@home is niet beschikbaar. ■ Schakel de wasmachine uit. ■ Schakel de wasmachine opnieuw in. ■ Neem contact op met de klantendienst als de melding opnieuw verschijnt. De wasmachine kan gewoon worden gebruikt. ■ Druk op de sensortoets <i>OK</i> .

¹ De meldingen verschijnen aan het einde van het programma en wanneer de wasmachine wordt ingeschakeld. Ze moeten met sensortoets *OK* worden bevestigd.

Een tegenvallend wasresultaat

Probleem	Oorzaak en oplossing
<p>Het wasgoed wordt met een vloeibaar wasmiddel niet schoon.</p>	<p>Vloeibare wasmiddelen bevatten geen bleekmiddelen. Vlekken van fruit, koffie of thee kunnen niet altijd worden verwijderd.</p> <ul style="list-style-type: none"> ■ Gebruik poedervormige wasmiddelen met een bleekmiddel. ■ Doseer vlekkenzout in bakje (U) en het vloeibare wasmiddel in een doseerbolletje. ■ Doseer vloeibaar wasmiddel en vlekkenzout nooit bij elkaar in het wasmiddelbakje.
<p>Op het gewassen wasgoed zitten witte, wasmiddelachtige bestanddelen.</p>	<p>Het wasmiddel bevat bestanddelen voor de waterontharding (zeolieten), die niet in water oplosbaar zijn. Deze hebben zich vastgezet op het textiel.</p> <ul style="list-style-type: none"> ■ Probeer de resten met een borstel te verwijderen wanneer het wasgoed droog is. ■ Was donker textiel voortaan met wasmiddelen zonder zeolieten. Vloeibare wasmiddelen bevatten meestal geen zeolieten.
<p>Wasgoed met zeer vette verontreinigingen wordt niet goed schoon.</p>	<ul style="list-style-type: none"> ■ Kies een programma met voorwas. Gebruik voor de voorwas een vloeibaar wasmiddel. ■ Gebruik voor de hoofdwas waspoeder. <p>Voor sterk vervuilde bedrijfskleding adviseren wij voor de hoofdwas speciale wasmiddelen. Neem voor meer informatie contact op met de leverancier van uw reinigingsmiddelen.</p>
<p>Op het gewassen wasgoed zijn grijze, elastische bolletjes achtergebleven (vetbolletjes).</p>	<p>Te lage wasmiddeldosering. Het wasgoed bevatte veel vet (oliën, zalven).</p> <ul style="list-style-type: none"> ■ Wanneer wasgoed zo vervuild is, moet u óf meer wasmiddel doseren óf een vloeibaar wasmiddel gebruiken. ■ Draai vóór de volgende wasbeurt een wasprogramma op 60 °C met een vloeibaar wasmiddel en zonder wasgoed.

Nuttige tips

Algemene problemen met de wasmachine

Probleem	Oorzaak en oplossing
De wasmachine trilt tijdens het centrifugeren.	De stelvoeten staan niet gelijk en zijn niet met een contraoer vastgeschroefd. ■ Plaats de wasmachine stabiel en schroef de stelvoeten met de contraoer vast.
Het toestel maakt een ongewoon pompend geluid.	Geen storing! Wanneer het water wordt afgepompt zijn dit soort geluiden normaal.
In de wasmiddellade blijft vrij veel wasmiddel achter.	Er staat onvoldoende druk op het water. ■ Reinig de zeven in de watertoevoer.
	Poedervormige wasmiddelen in combinatie met onthardingsmiddelen hebben de neiging te gaan plakken. ■ Reinig de wasmiddellade en doseer voortaan eerst het wasmiddel en dan pas het onthardingsmiddel in het juiste vakje.
De wasverzachter wordt niet volledig ingespoeld of er blijft teveel water in vakje  staan.	De zuighevel zit niet goed of is verstopt. ■ Reinig de zuighevel. Zie hoofdstuk: 'Reiniging en onderhoud', paragraaf: 'Wasmiddellade reinigen'.
In het display staat een vreemde taal.	De taalinstelling is gewijzigd. ■ Schakel de wasmachine uit en weer in. De ingestelde exploitatietaal verschijnt in het display.
	De exploitatietaal is gewijzigd. ■ Stel de gebruikelijke taal in (zie het hoofdstuk "Exploitatie-niveau", paragraaf "Taal").
De wasmachine heeft het wasgoed niet normaal gecentrifugeerd. Het wasgoed is nog nat.	Bij het eindcentrifugeren heeft de wasmachine een grote onbalans herkend en het toerental automatisch verlaagd. ■ Vul de trommel altijd met grote en kleine stukken wasgoed om het wasgoed beter in balans te krijgen.
Aan het einde van het programma zit er nog vocht in de cap.	Het buisje in de wasmiddellade waar de cap op wordt gestoken, is verstopt. ■ Reinig het buisje.
	Geen storing. Om technische redenen blijft er altijd wat water in de cap zitten.

Probleem	Oorzaak en oplossing
<p>Er staat water in het wasverzachtervak naast de cap.</p>	<p>De sensortoets <i>CapDosing</i> is niet bediend of de lege cap is na de laatste wasbeurt niet verwijderd.</p> <ul style="list-style-type: none"> ■ Raak de sensortoets <i>CapDosing</i> aan wanneer u de volgende keer een cap gebruikt. ■ Verwijder een cap na gebruik en gooi deze weg. <hr/> <p>Het buisje in de wasmiddellade waar de cap op wordt gestoken, is verstopt.</p> <ul style="list-style-type: none"> ■ Reinig het buisje.
<p>De trommel staat stil maar het programma blijft lopen.</p>	<ul style="list-style-type: none"> ■ Schakel de wasmachine daartoe met de toets ① uit en weer in. ■ Let op de melding in de display. ■ Raak de toets <i>Start/Stop</i> aan. <p>De trommel draait weer en het programma wordt voortgezet.</p>

Nuttige tips

De deur kan niet open.

Probleem	Oorzaak en oplossing
De deur kan tijdens het wasprogramma niet geopend worden.	Wanneer er wordt gewassen, is de deur vergrendeld. ■ Raak de sensortoets <i>Start/Stop</i> aan. ■ Kies Programma afbreken of Wasgoed bijvullen. De deur wordt ontgrendeld en u kunt de deur openen.
	Er bevindt zich water in de trommel en de wasmachine kan niet afpompen. ■ Reinig het afvoersysteem, zoals beschreven in het hoofdstuk "Het openen van de deur bij verstopte afvoer en/of stroomuitval".
Aan het einde van het programma of nadat het programma is afgebroken, verschijnt in de display de melding : •↓ Programma afgebroken •	De deur kan bij een temperatuur van meer dan 55 °C niet open. Op die manier wordt voorkomen dat u zich verbrandt. ■ Wacht totdat de temperatuur in de trommel is gedaald en de melding in de display is gedoofd.
In het display staat: ⚠ Het deurslot is geblokkeerd. Neem contact op met Miele.	Het deurslot is geblokkeerd. ■ Neem contact op met de Miele Service.

Het openen van de deur bij verstopte afvoer en/of stroomuitval

 Gevaar voor elektrische schok door netspanning.

Reinigings- en onderhoudswerkzaamheden mogen alleen worden uitgevoerd als de toestellen spanningsvrij zijn.

Koppel de wasmachine los van het elektriciteitsnet.

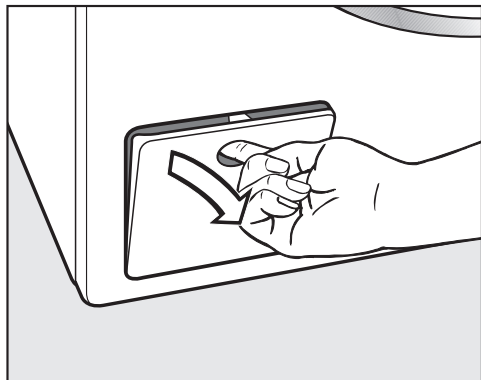

- Maak het klepje naar de afvoer open.

Verstopte afvoer

Wanneer de afvoer is verstopt, kan zich een vrij grote hoeveelheid water (max. 30 l) in de wasmachine bevinden.

 U kunt zich branden door heet sop dat uit het toestel stroomt.

Als u kort daarvoor met hoge temperaturen hebt gewassen, is het sop dat uit de wasmachine loopt heet.

Laat het sop voorzichtig wegstromen.

Trommel leegmaken

... bij de uitvoering met een pluizenfilter

- Zet een bak of schaal onder het klepje.

Draai de filter er niet helemaal uit.

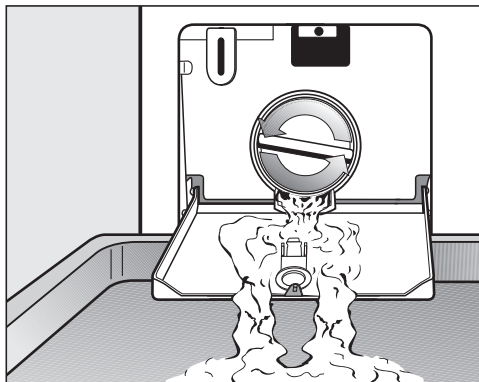

- Draai het filter zover los, totdat het water eruit stroomt.
- Draai het filter weer dicht om de waterafvoer te onderbreken.

Nuttige tips

Pluizenfilter reinigen

Wanneer er geen water meer uit de wasmachine loopt:

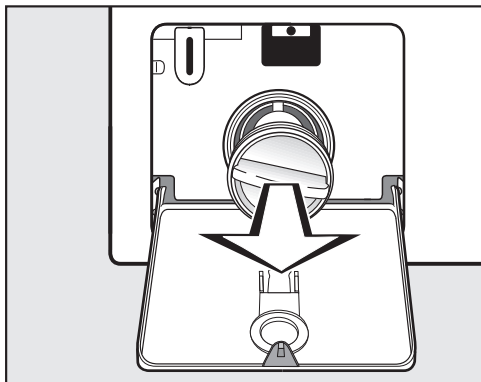

- draait u de filter er helemaal uit,
- Reinigt u de pluizenfilter grondig,

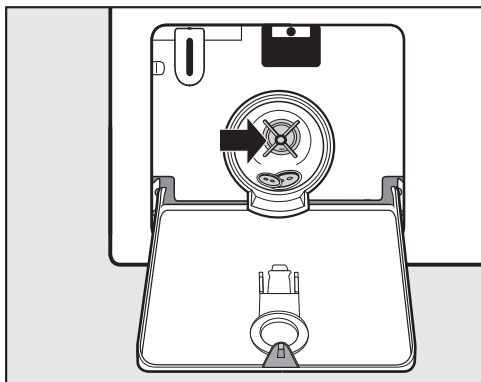

- controleert u of de pompvleugel gemakkelijk rond te draaien is,
- verwijdert u indien nodig vreemde voorwerpen (knopen, munten etc.) en reinigt u de binnenkant.
- Plaats de pluizenfilter terug en draai het weer vast.

⚠ Schade door uitstromend water. Als de filter niet wordt teruggeplaatst, dan loopt er water uit de wasmachine. Zet de filter terug en draai het weer goed vast.

Deur openen

⚠ Gevaar voor verwonding door draaiende trommel. Het is zeer gevaarlijk om uw hand in een nog draaiende trommel te steken. Controleer voordat u het wasgoed uit de trommel neemt altijd of de trommel stilstaat.

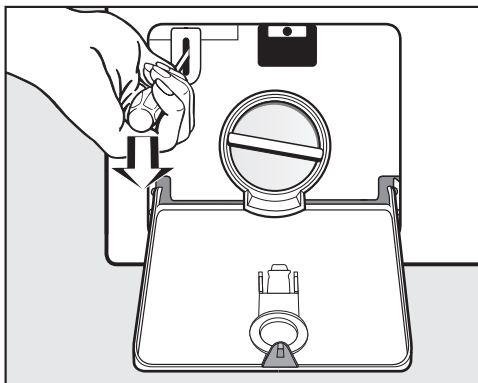

- Ontgrendel de deur met een schroevendraaier.
- Open de deur.

Trommel leegmaken

... bij de uitvoering met een afvoerklep

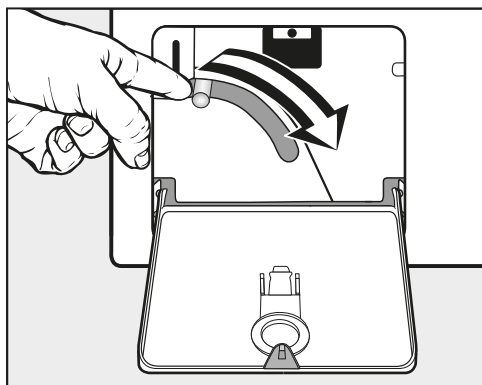

- Druk de hendel voor de noodleging omlaag en houd deze vast tot er geen water meer uitloopt.

Deur openen

⚠ Gevaar voor verwonding door draaiende trommel.

Het is zeer gevaarlijk om uw hand in een nog draaiende trommel te steken.

Controleer voordat u het wasgoed uit de trommel neemt altijd of de trommel stilstaat.

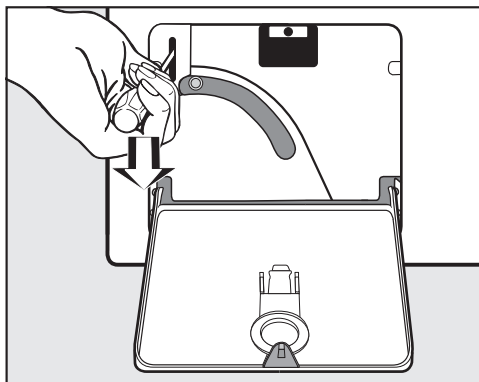

- Ontgrendel de deur met een schroevendraaier.
- Open de deur.

Klantendienst

Contact bij storingen

Voor storingen die u niet zelf kunt verhelpen, waarschuwt u uw Miele-vakhandelaar of de Miele Service.

Het telefoonnummer van de Miele Service vindt u achteraan in dit document.

Voor een goede en vlotte afhandeling moet de Miele Service weten welk type toestel u hebt en welk fabricagenummer het heeft. Beide gegevens vindt u op het typeplaatje.

Het typeplaatje vindt u bij geopende deur boven het kijkglas.

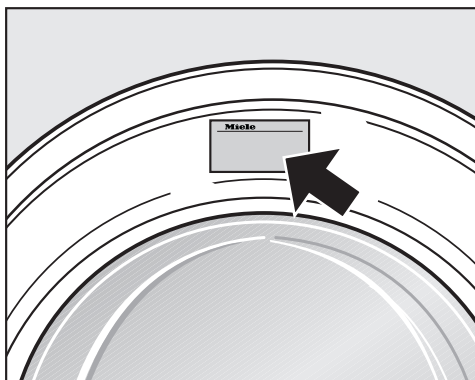

EPREL-databank

Vanaf 1 maart 2021 kunt u de informatie over energie-etikettering en de eisen inzake ecologisch ontwerp in de Europese productendatabank (EPREL) terugvinden. Via de volgende link <https://eprel.ec.europa.eu/> vindt u de productendatabank. Hier wordt u gevraagd om de typeaanduiding in te voeren.

De typeaanduiding vindt u op het typeplaatje.

Miele Made in xxx
Mod.: **XXXxxx**
M-Nr.: xxxxxxxx Type: XXxx-X
Nr.:/ xxxxxxxx

Bij te bestellen accessoires

Onderdelen voor deze wasmachine kunt u bijbestellen bij de Miele-vakhandel of bij de Miele Service.

Voorkant

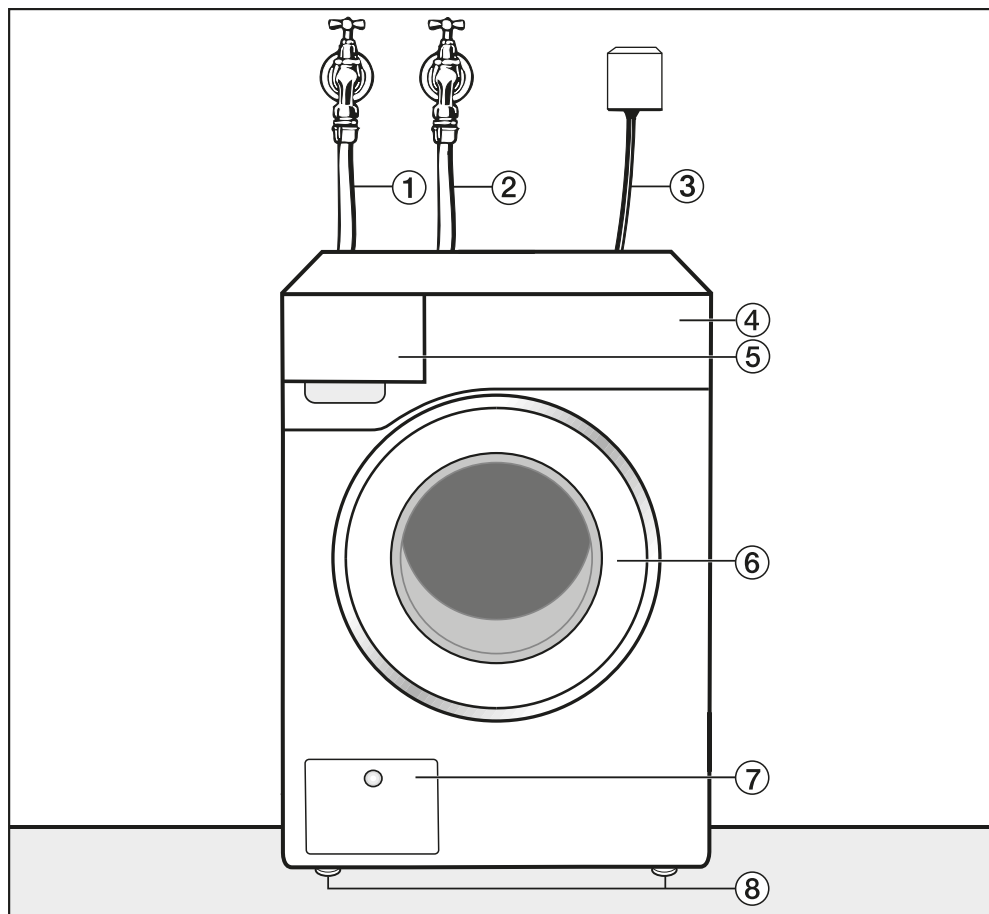

- ① Toevoerslang koud water
- ② Toevoerslang warm water
- ③ Elektrische aansluiting
- ④ Bedieningspaneel
- ⑤ Wasmiddellade
- ⑥ Deur
- ⑦ Klep voor pluizenfilter en afvoerpomp resp. afvoerklep en noodontgrendeling
- ⑧ In de hoogte verstelbare voeten

Installatie

Achterkant

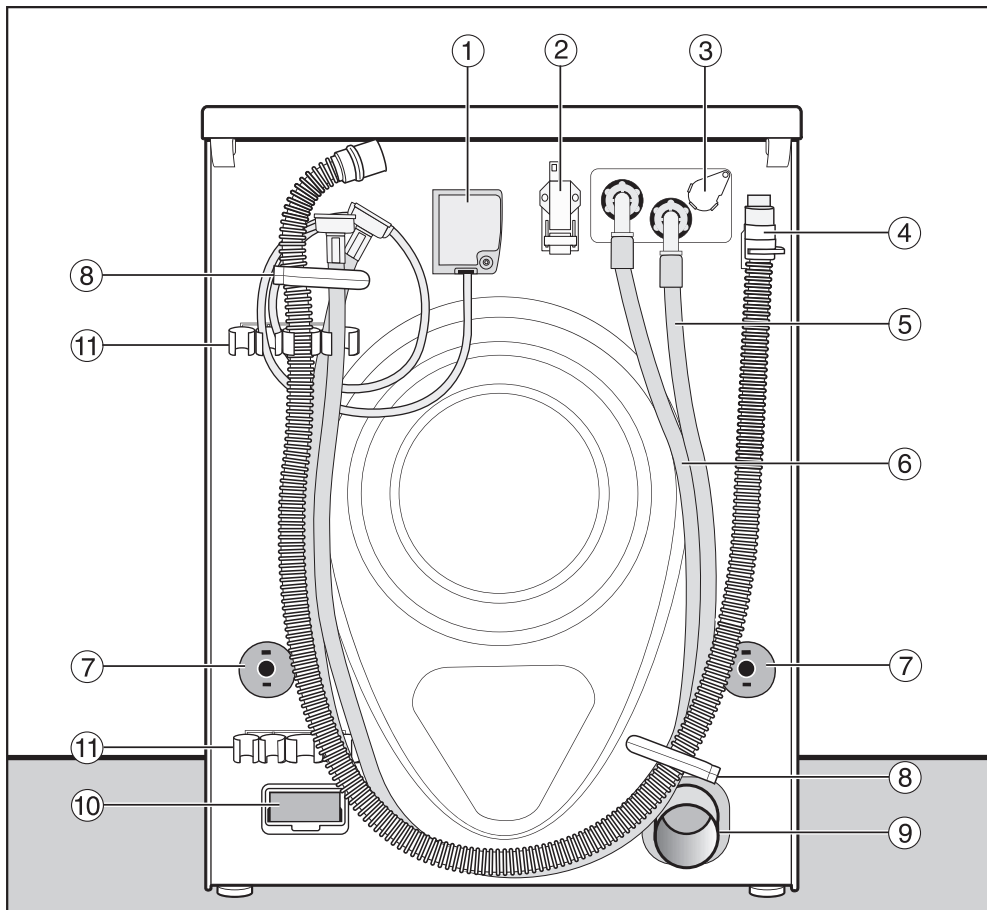

- ① Elektrische aansluiting
- ② Interface voor de communicatie met externe toestellen
- ③ Aansluitpunt voor externe dosering
- ④ Waterafvoerslang (LP-variant)
- ⑤ Toevoerslang (koud water)
- ⑥ Toevoerslang (warm water), indien gemonteerd
- ⑦ Draaibeveiligingen met transportstangen
- ⑧ Houders voor de slangen tijdens het transport
- ⑨ Afvoerbuis (AV-variant)
- ⑩ Moduleschacht (voor externe communicatiemodule)
- ⑪ Houders voor de verwijderde transportbeveiliging

Plaatsingsmogelijkheden

Zij-aanzicht

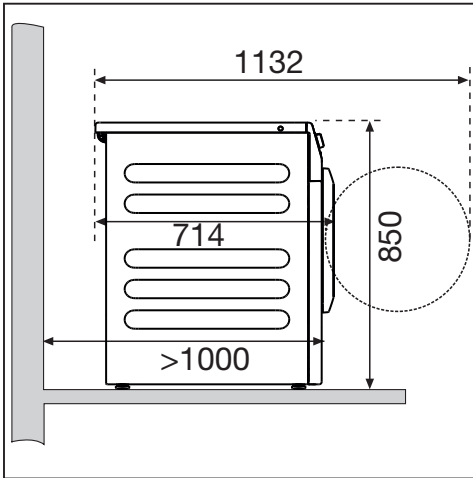

Was-droogzuil

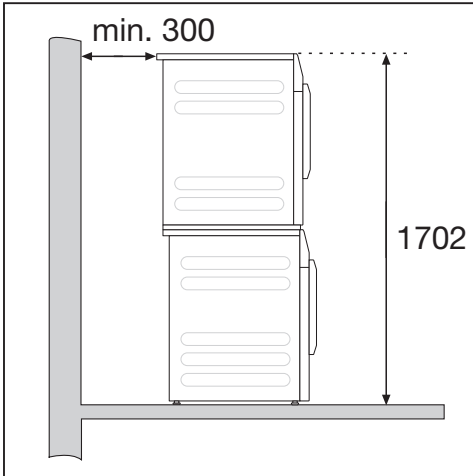

Op deze wasmachine kan een Miele droogkast worden geplaatst, zodat een was-droogzuil ontstaat. Daarvoor is een tussenstuk (te bestellen accessoire) vereist.

! Het opstellen van de was-droogzuil op een Miele sokkel is niet toegestaan.

Sokkelopstelling

De wasmachine kan op een stalen sokkel (open of gesloten onderbouw, niet bijgeleverd) of op een betonnen sokkel worden geplaatst.

! Gevaar voor verwonding doordat de wasmachine niet geborgd is. Bij plaatsing op een sokkel bestaat het gevaar dat de wasmachine tijdens het centrifugeren van de sokkel valt. Zet de wasmachine vast met de bijgeleverde bevestigingsbeugels.

Instructies met betrekking tot de plaatsing

De wandafstanden zijn aanbevelingen om de servicewerkzaamheden te vergemakkelijken. Als de opstellingsmogelijkheden beperkt zijn, kan de machine ook tegen de wand geschoven worden.

Deze wasmachine is niet geschikt voor onderbouw.

! Schade door indringend vocht. Vocht kan schade aan elektrische onderdelen veroorzaken. Plaats de machine niet vlakbij of boven een open waterafvoer of -goot.

Installatie

Wasmachine naar de opstellocatie vervoeren

⚠ Gevaar voor verwondingen door verkeerd transport.

Als de wasmachine kantelt, kan dit leiden tot verwondingen en beschadigingen.

Zorg ervoor dat de wasmachine tijdens het transport stevig staat.

Wasmachine met een steekwagentje vervoeren

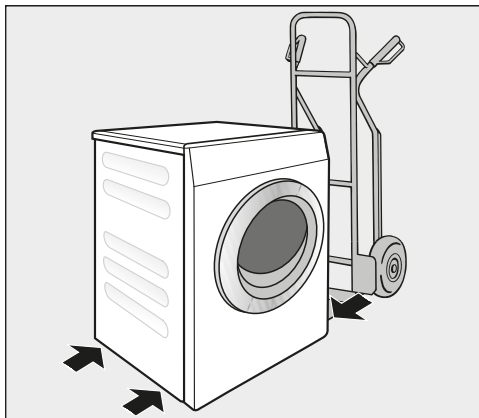

- Vervoer de wasmachine alleen op de linker- of rechterzijwand met een steekwagentje.

⚠ Schade door verkeerd transport. De achter- en voorwand van de wasmachine kunnen beschadigd raken als de machine met een steekwagentje wordt vervoerd.

Vervoer de wasmachine altijd op zijn kant op een steekwagentje.

Wasmachine naar de opstellocatie dragen

Onder de achterraand van het bovenblad vindt u greepmogelijkheden voor transportdoeleinden.

⚠ Gevaar voor verwonding doordat het bovenblad niet vastzit.

De achterste bevestiging van het bovenblad kan door omstandigheden breekbaar worden. Het bovenblad kan afbreken tijdens het dragen.

Controleer voor het dragen of de rand van het bovenblad goed vastzit.

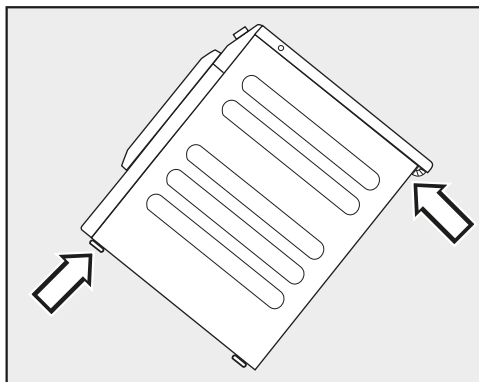

- Draag de wasmachine aan de voorste stelvoetjes en de achterraand van het bovenblad.

Plaats van opstelling

Een betonnen vloer is de meest geschikte ondergrond. In tegenstelling tot een houten of een “zachte” vloer trilt een betonnen vloer nauwelijks mee als het toestel centrifugeert.

- Plaats de wasmachine waterpas en stabiel.
- Plaats de wasmachine niet op zachte vloerbedekking omdat deze anders tijdens het centrifugeren gaat trillen.

Bij plaatsing van het toestel op een houten vloer:

- Plaats de wasmachine op een houten plaat (minstens 70 x 60 x 3 cm). De plaat moet op zoveel mogelijk balken, maar niet alleen op de vloerplanken, worden vastgeschroefd.

Tip: Plaats het wasmachine zo mogelijk in een hoek. Daar is de stabiliteit van de vloer het grootst.

Transportbeveiliging verwijderen

Linker transportstang verwijderen

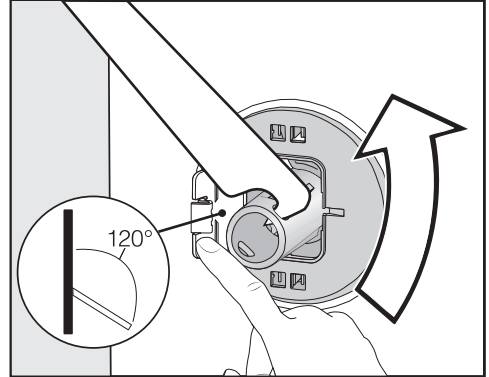

- Druk de klep naar buiten en draai de transportstang met de bijgevoegde steeksleutel 90°.

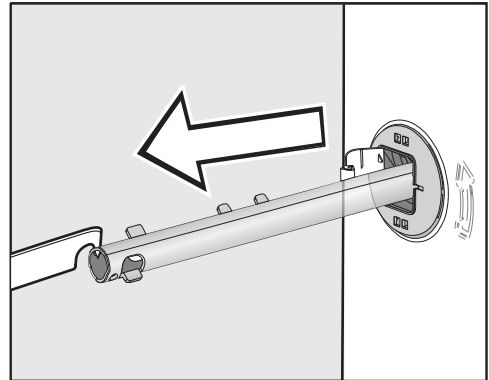

- Trek de transportstang eruit.

Installatie

Rechter transportstang verwijderen

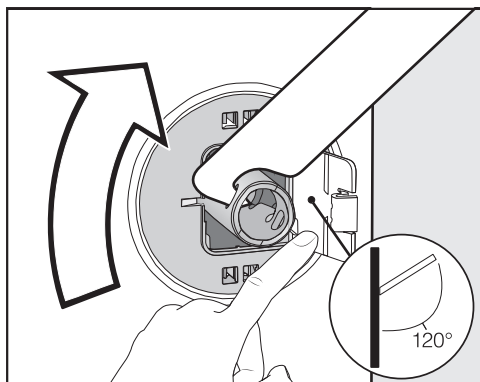

- Druk de klep naar buiten en draai de transportstang met de bijgevoegde steeksleutel 90°.

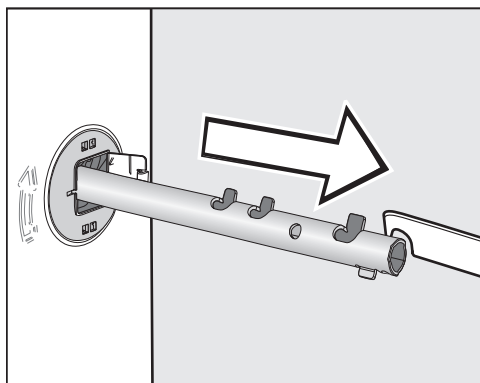

- Trek de transportstang eruit.

Gaten afsluiten

⚠ Gevaar voor verwonding door scherpe kanten.
Als de gaten niet afgedekt worden, kunt u zich verwonden.
Sluit de gaten van de verwijderde transportbeveiliging af.

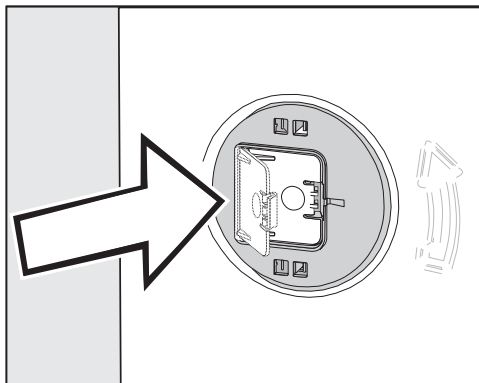

- Druk de kleppen stevig dicht totdat ze vastklikken.

Transportstangen bevestigen

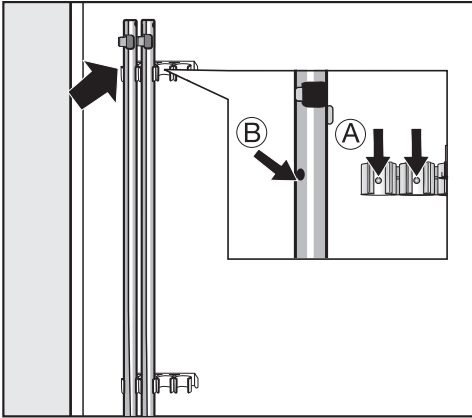

- Bevestig de transportstangen aan de achterwand van de wasmachine.

Tip: Let erop dat de openingen (B) op de houders (A) worden gestoken.

⚠ Schade door verkeerd transport. Wanneer de wasmachine zonder transportbeveiliging wordt vervoerd, kan deze beschadigd raken. Bewaar de transportbeveiliging. Monteer de transportbeveiliging weer voordat u de wasmachine vervoert (bijvoorbeeld bij een verhuizing).

Transportbeveiliging monteren

Kleppen openen

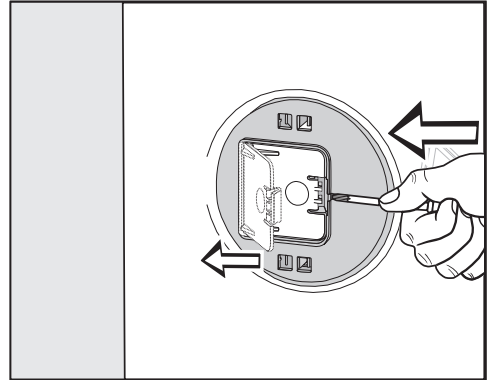

- Druk met een scherp voorwerp, bijvoorbeeld een smalle schroevendraaier, tegen het vergrendelingshaakje.

De klep gaat open.

Transportstangen monteren

- Het monteren gebeurt in omgekeerde volgorde.

Tip: Til de trommel iets op, dan kunt u de transportstangen er makkelijker inschuiven.

Installatie

Wasmachine opstellen

Om optimaal te kunnen functioneren, moet de wasmachine waterpas en gelijkmatig op de vier stelvoeten staan.

Wanneer een wasmachine verkeerd wordt geplaatst, wordt er meer water en energie verbruikt dan nodig is en kan het wasmachine gaan schuiven.

Stelvoeten naar buiten draaien en vastzetten

Het opstellen van de wasmachine gebeurt met behulp van de vier stelvoeten. Wanneer het toestel wordt geleverd, zijn alle stelvoeten naar binnen gedraaid.

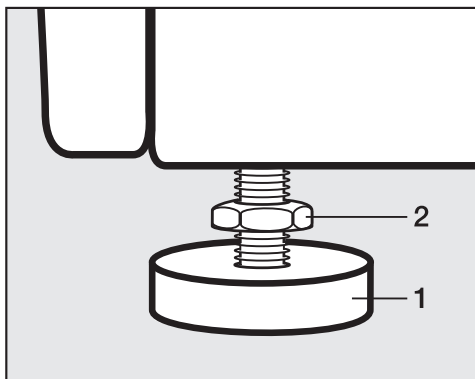

- Draai de contring 2 met de bijgevoegde steeksleutel rechtsom los. Draai de contring 2 samen met stelvoet 1 naar buiten.

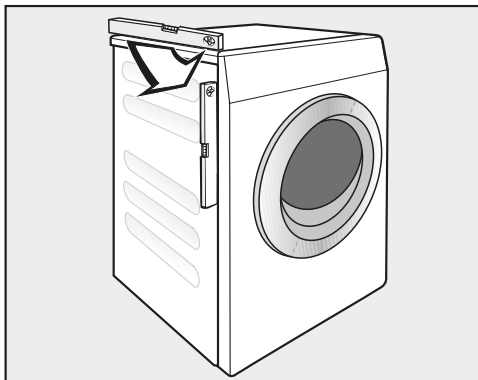

- Controleer met een waterpas of de wasmachine waterpas staat.
- Houd de stelvoet 1 met een waterpompvang vast. Draai de contring 2 met de steeksleutel weer vast tegen de behuizing.

⚠ Schade doordat de wasmachine niet goed is afgesteld.

Als de stelvoeten niet met een contring zijn vastgedraaid, kan de wasmachine gaan "wandelen".

Draai de vier contringen van de stelvoeten vast tegen de behuizing. Controleer ook de stelvoeten die bij het afstellen niet naar buiten zijn gedraaid.

Bevestigingsbeugel voor sokkel

De bevestigingsbeugel voorkomt dat de wasmachine tijdens het gebruik van de sokkel kan vallen.

De bevestiging met behulp van de bevestigingsbeugel is alleen beschikbaar voor sokkels van beton. De sokkel moet vlak en waterpas zijn. De ondergrond van de sokkel moet bestand zijn tegen de fysieke belastingen.

Controleer voor de montage of de sokkel aan de minimummaat voldoet.

Hoog- 6 cm
te:

Breed- 60 cm
te:

Diep- 65 cm
te:

Bevestigingsbeugel plaatsen

 Gevaar voor verwonding door scherpe kanten.

De bevestigingsbeugel heeft scherpe kanten. U kunt zich aan de kanten snijden.

Pak de bevestigingsbeugel voorzichtig vast.

Draag bij de installatie van de bevestigingsbeugel handschoenen.

De voorste stelvoeten moeten minstens 3 mm uitsteken. De wasmachine moet al waterpas staan (zie hoofdstuk "Installatie", paragraaf "Wasmachine stellen")

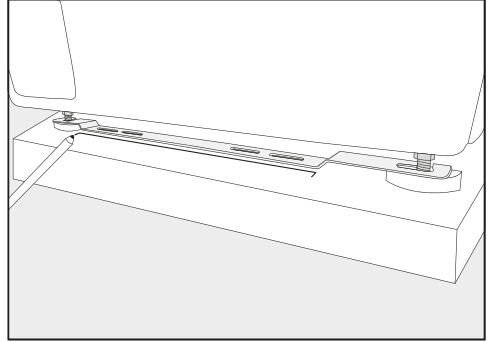

- Plaats de bevestigingsbeugel op de voorste stelvoeten.
- Teken met een potlood de positie van de voorkant van de bevestigingsbeugel af.
- Verwijder de bevestigingsbeugel weer van de stelvoeten.
- Verschuif de wasmachine voorzichtig tot u voldoende plaats voor het monteren van de bevestigingsbeugel heeft.

Bevestigingsbeugel monteren

- Leg de bevestigingsbeugel op de markering op de sokkel.
- Markeer in het midden van de twee buitenste sleufgaten telkens een punt voor de boorgaten.
- Boor telkens twee gaten (8 mm) met een diepte van ca. 55 mm.
- Steek de pluggen in de boorgaten.

Installatie

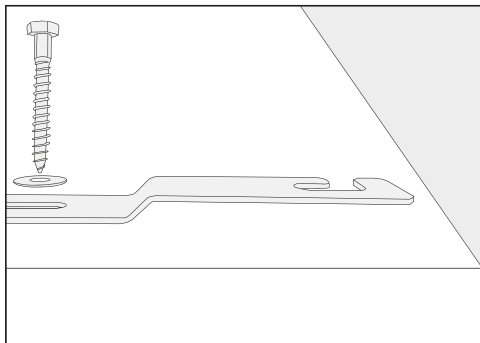

- Monteer de bevestigingsbeugel met de zeskantenschroeven en de vulringen.

Draai de schroeven nog niet stevig aan, zodat u de bevestigingsbeugel nog kunt verschuiven.

Wasmachine met bevestigingsbeugel fixeren

- Schuif de wasmachine terug tegen de bevestigingsbeugel.

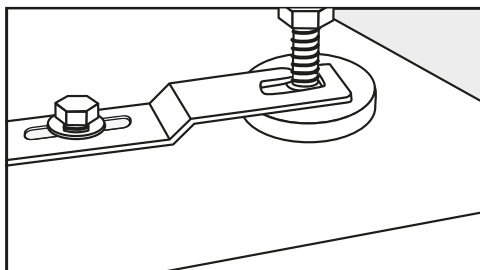

- Plaats de stelvoeten tussen voet en contraoer in de openingen van de bevestigingsbeugel.
- Schuif de bevestigingsbeugel naar rechts totdat u weerstand voelt.
- Draai de zeskantenschroeven met een moersleutel vast.

De wasmachine is in de bevestigingsbeugel gefixeerd.

Externe besturingsinrichtingen

U heeft een bij te bestellen accessoire nodig om verbinding te maken met externe systemen:

- Communicatiemodule XCI-box (bijvoorbeeld voor doseersysteem, piekbelastingsschakelaar, betaalsysteem)
- Communicatieadapter XCI-AD (alleen voor betaalsystemen)

Muntauwomaat

De wasmachine kan worden voorzien van een muntauwomaat (te bestellen accessoire).

De autoaawt moet daarvoor worden geherprogrammeerd. Dat mag alleen worden gedaan door de Miele Service of door een Miele-vakhandelaar.

Haal de ingeworpen munten/waarde-munten regelmatig uit de muntauwomaat. De muntauwomaat kan anders verstopt raken!

WATERAANSLUITING

Koudwateraansluiting

De wasmachine mag zonder terugslagklep op het waterleidingnet worden aangesloten, omdat het toestel is gebouwd volgens de geldende DIN-normen.

De waterdruk moet minimaal 100 kPa zijn en mag niet hoger zijn dan 1.000 kPa. Is de druk hoger dan 1.000 kPa, dan moet er een drukreducerendventiel worden ingebouwd.

Voor de aansluiting is een kraan met 3/4"-schroefkoppeling vereist. Ontbreekt die, dan mag de wasmachine alleen door een erkende installateur op de drinkwaterleiding worden aangesloten.

De Schroefkoppeling staat onder druk van de waterleiding.

Controleer daarom of de aansluiting niet lek is. Dat kunt u doen door de kraan langzaam open te draaien. Corrigeer indien nodig de positie van de afdichting en de Schroefkoppeling.

De toevoerslang voor koud water is niet geschikt voor aansluiting op warm water.

Omschakelen naar gebruik met koud water

Als de wasmachine niet op het warme water wordt aangesloten, dan moeten de instellingen *Water hoofdwass*, *Water voorwas* en *Water spoelen* worden ingesteld op *koud* (zie het hoofdstuk "Exploitatieniveau").

- Schroef de warmwaterslang eraf.
- Plaats het bijgeleverde afdekkapje.

Onderhoud

Als u de slang vervangt, gebruik dan uitsluitend een originele Miele-slang. Die is bestand tegen een druk van ruim 7.000 kPa.

Ter bescherming van de watertoevoerleppen zit er een zeef in het vrije uiteinde van de toevoerslang en één in het koppelstuk.

De zeven mogen niet verwijderd worden.

Accessoire -verlenging slang

Als extra toebehoren zijn slangen van 2,5 en 4,0 m verkrijgbaar bij de Miele-vakhandel en bij de klantendienst van Miele verkrijgbaar.

Installatie

Warmwateraansluiting*

De warmwatertemperatuur mag niet hoger zijn dan 70 °C.

Om ervoor te zorgen dat het energieverbruik bij warmwatergebruik zo laag mogelijk blijft, moet de wasmachine worden aangesloten op een ringleiding voor warm water. Afzonderlijke leidingen naar de warmwatervoorziening leiden tot afkoeling van het water in de leiding als niet voortdurend water wordt afgenomen. Voor het opwarmen van het water moet dan meer elektrische energie worden gebruikt.

Voor de warmwateraansluiting gelden dezelfde voorwaarden als voor de koudwateraansluiting.

De toevoerslang (warm – rode strepen) wordt op de waterkraan aangesloten.

Het is niet mogelijk om de wasmachine alleen op een warmwaterleiding aan te sluiten.

* Bij enkele uitvoeringen is de warmwaterslang niet gemonteerd.

Omschakelen naar gebruik met warm water

Als de wasmachine op warm water moet worden aangesloten, dan kunnen de instellingen *Water hoofdwas*, *Water voorwas* en *Water spoelen* worden ingesteld op warm (zie het hoofdstuk “Exploitationniveau”).

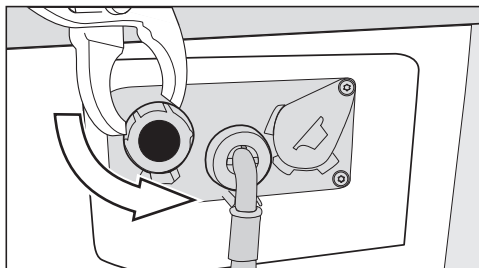

- Schroef het afdekkapje van de warmwaterklep.
- Schroef de warmwaterslang erop.

Waterafvoer

Afvoerklep

Het legen van het toestel gebeurt via een afvoerklep met motoraandrijving. U kunt deze met een normale hoeksteun DN 70 aansluiten op de ter plekke aan te brengen afwatering (afvoerput met reukafsluiter)

Afvoerpomp

Het water wordt door een afvoerpomp met een opvoerhoogte van 1 m afgepompt. Om de waterstroom niet tegen te werken, moet de slang knikvrij worden gelegd. Aan het einde van de slang kan het bochtstuk (accessoire) ingehaakt worden.

Mogelijkheden waterafvoer

1. De slang kan op een kunststof afvoerbuis met rubberen mof aangesloten worden (een sifon is niet beslist noodzakelijk).
2. De slang kan op een wasbak of wastafel met kunststof nippel aangesloten worden.
3. De slang kan in een putje in de vloer gehangen worden.

Indien nodig, kan de slang tot 5 m verlengd worden. Accessoire is verkrijgbaar bij uw Miele-vakhandel of bij technici van Miele.

Voor een opvoerhoogte van meer dan 1 m (tot maximaal 1,6 m) kunt u bij de Miele-vakhandel en bij de Miele Service een vervangende afvoerpomp bestellen.

Installatie

Elektrische aansluiting

De beschrijving is geldig voor wasmachines met en zonder stekker.

Voor wasmachines met stekker geldt:

- De wasmachine kan direct worden aangesloten.
- Zorg ervoor dat u altijd bij de stekker kunt komen om de spanning van de wasmachine te halen.

 Schade door verkeerde aansluitspanning.

Op het typeplaatje staat informatie over de nominale aansluitwaarde en de bijbehorende zekering.

Vergelijk de specificaties op het typeplaatje met de gegevens van het elektriciteitsnet.

Aansluiting mag alleen plaatsvinden op een vast geïnstalleerde elektrische installatie die voldoet aan alle daarvoor geldende nationale en lokale voorschriften (zoals NEN 1010).

Gebruik geen verlengsnoeren of stekkerdozen om potentiële gevaren uit te sluiten (bijv. gevaar voor oververhitting).

Als er een vaste aansluiting is voorzien, moet het toestel via een schakelaar met alle polen van de netspanning kunnen worden losgekoppeld. De contactopening in uitgeschakelde toestand moet minimaal 3 mm bedragen. Geschikte schakelaars zijn automatische veiligheidsschakelaars, zekeringen en relais (IEC/EN 60947). Deze aansluiting mag alleen door een elektricien worden uitgevoerd.

De stekerverbinding of de schakelaar voor het loskoppelen van de netspanning moet altijd toegankelijk zijn.

 Gevaar voor elektrische schok door netspanning.

Als de wasmachine wordt losgekoppeld van het elektriciteitsnet, moet u ervoor zorgen dat deze niet onbedoeld weer kan worden ingeschakeld. Zorg ervoor dat bij loskoppeling van de netspanning het betreffende systeem afsluitbaar is of dat daarop te allen tijde controle mogelijk is.

Werkzaamheden in verband met her-aansluiting, veranderingen in de installatie of controle van de aarding of de zekeringen mogen alleen worden uitgevoerd door een erkende elektricien die op de hoogte is van alle geldende voorschriften.

Als de wasmachine naar een andere spanningssoort moet worden omgeschakeld, moet de betreffende instructie op het schakelschema in acht worden genomen. De omschakeling mag alleen door de geautoriseerde vakhandel en door de Miele Service worden uitgevoerd.

Bij ombouw naar een 3-fasig net zonder nuldraad moet de netaansluitkabel vervangen worden.

Technische gegevens

Hoogte	850 mm
Breedte	596 mm
Breedte (toestel met roestvrijstalen bovenblad)	605 mm
Diepte	714 mm
Diepte bij geopende deur	1.132 mm
Gewicht	ca. 100 kg
maximale vloerbelasting als het toestel in werking is	3.000 Newton
Beladingscapaciteit	8,0 kg droog wasgoed
Aansluitspanning	zie typeplaatje op de achterzijde van het toestel
Aansluitwaarde	zie typeplaatje op de achterzijde van het toestel
Zekering	zie typeplaatje op de achterzijde van het toestel
Geluidsdrukkniveau met A-label L_{pA} volgens EN ISO 11204/11203	< 70 dB re 20 μ Pa
Minimale waterdruk	100 kPa (1 bar)
Maximale waterdruk	1.000 kPa (10 bar)
Lengte van de watertoevoerslang	1,55 m
Lengte van de aansluitkabel	1,80 m
Maximale opvoerhoogte (afvoer pomp)	1,00 m
LED's (light emitting diodes)	Klasse 1
Gehanteerde normen inzake productveiligheid	volgens EN 50571, EN 60335
Verstekte keurmerken	zie typeplaatje
Stroomverbruik in de uitstand	0,40 W
Netwerkgebonden stand-by	0,80 W
Frequentieband van de wifimodule	2,4000 GHz – 2,4835 GHz
Maximaal zendvermogen van de wifimodule	< 100 mW

Technische gegevens

Verklaring van overeenstemming

Hierbij verklaart Miele dat deze wasmachine voldoet aan de Richtlijn 2014/53/EU.

De volledige tekst van de EU-verklaring van overeenstemming is te vinden op een van de volgende internetadressen:

- Producten, download, op www.miele.be/nl
- Service, informatie aanvragen, gebruiksaanwijzingen, op www.miele.be/nl/c/informatie-aanvragen-385.htm door de productnaam of het fabricagenummer in te geven

Programma's	Belading kg	Energie kWh	Water liter	Programma- duur u : min.	Temperatuur ¹ °C	Restvocht %	Toerental Omw/min
ECO 40-60*	8,0	0,658	61,9	3:39	30	44,1	1600
	4,0	0,496	49,0	2:48	30	43,3	1600
	2,0	0,252	29,1	2:48	24	47,0	1600
Witte/Bonte was	8,0	1,100	54,0	0:59	41	48,0	1600
	20 ²	0,230	54,0	0:59	24	48,0	1600
Kreukherstellend	4,0	0,350	54,0	0:45	30	38,0	1200
Programma Express	3,5	0,300	30,0	0:20	30	60,0	1400

* Testprogramma voor de naleving van de EU-richtlijn inzake ecologisch design 2019/2023 en energie-etikettering volgens richtlijn nr. 2019/2014

¹ Maximaal bereikte temperatuur bij de hoofdwas.

² 20 °C: programma voor licht vervuild wasgoed van katoen.

De verbruiksgegevens kunnen van de aangegeven waarden afwijken, naargelang de waterdruk, waterhardheid, temperatuur van het instromende water, kamertemperatuur, het soort en de hoeveelheid wasgoed, schommelingen in de netspanning en gekozen extra functies.

Exploitationniveau

Het menu met de instellingen in het  exploitatieniveau tegen onbevoegd gebruik beveiligd. Het menu moet met een code worden geopend.

Toegang met code

Het exploitatieniveau moet worden geopend met een code.

De code is **000** (fabrieksinstelling).

Code wijzigen

U kunt de code voor de toegang tot het exploitatieniveau wijzigen om de wasmachine tegen onbevoegde toegang te beschermen.

Als u de code later niet meer weet, moet de Miele Service worden geïnformeerd. De Miele Service moet de code resetten.

Noteer de nieuwe code en bewaar deze op een veilige plek.

Exploitationniveau openen

- Raak de sensortoets  aan.

Het symbool  verschijnt in het display wanneer u bijvoorbeeld de keuzeschakelaar in de stand *Pompen/Centrifugeren* zet.

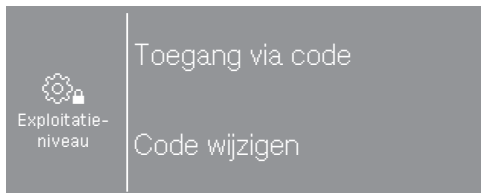

- Kies Toegang via code.

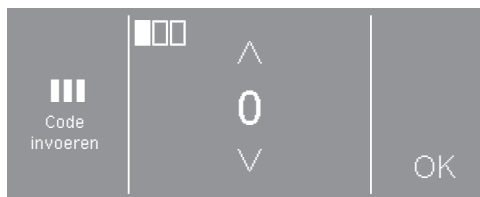

- Voer de afzonderlijke cijfers in en bevestig steeds met OK.

De instellingen in het exploitatieniveau zijn geopend.

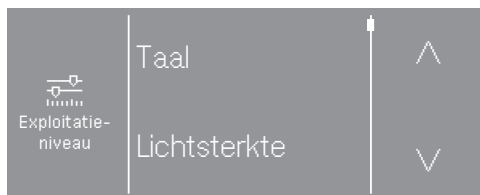

- Kies de gewenste instelling.

Enkele instellingen zijn alleen zichtbaar wanneer externe apparaten via de XCI-box zijn aangesloten.

Exploitationniveau verlaten

- Raak de sensortoets  aan of schakel de wasmachine uit.

Taal

De meldingen op het display kunnen in verschillende talen worden weergegeven. Via het submenu Taal kunt u de vast ingestelde exploitatietaal kiezen.

De bedieningstaal kan voor een lopend programma worden gewijzigd met de sensortoets .

Lichtsterkte

De lichtsterkte van het display kan in stappen van 10% worden ingesteld tot 100%.

Fabrieksinstelling: 70%

Dagtijd

Na de keuze 12u/24u kan de tijd worden ingesteld.

Tijdsformaat

- 24 h (fabrieksinstelling)
- 12 h
- Klok uit

Instellen

- De tijd kan worden ingesteld.

Volume eindsignaal

De geluidssterkte van het geluidssignaal voor het programma-einde kan worden gewijzigd.

U kunt 7 standen instellen en het signaal kan ook uitgeschakeld worden.

Fabrieksinstelling: uit

Volume toetsignaal

De geluidssterkte van het geluidssignaal dat klinkt bij het aanraken van de sensortoetsen kan worden gewijzigd.

U kunt 7 standen instellen en het signaal kan ook uitgeschakeld worden.

Fabrieksinstelling: normaal

Volume begroeting

De geluidssterkte van de inschakeltoon dat klinkt bij het inschakelen van de wasmachine kan worden gewijzigd.

U kunt 7 standen instellen en het signaal kan ook uitgeschakeld worden.

Fabrieksinstelling: normaal

Storingszoemer

De signaaltoon die bij een fout klinkt, kan in- of uitgeschakeld worden.

Fabrieksinstelling: uit

Memory

De wasmachine slaat de laatst gekozen instellingen van een wasprogramma (temperatuur, toerental en enkele opties) op bij de start van het programma.

Wanneer u de volgende keer hetzelfde programma kiest, geeft de wasmachine de opgeslagen instellingen aan.

Fabrieksinstelling: uit

Exploitationniveau

Kreukbeveiliging

Met de functie Kreukbeveiliging wordt kreukvorming tegengegaan na afloop van het programma.

De trommel beweegt nog maximaal 30 minuten na afloop van het programma. De deur van de wasmachine kan ieder moment geopend worden.

Fabrieksinstelling: aan

Afkoeling waswater

Met deze instelling kunt u ervoor zorgen dat er aan het einde van de hoofdwas extra water in de trommel stroomt ter afkoeling van het waswater.

Het waswater wordt afgekoeld wanneer u programma's kiest met een temperatuur van 70 °C en hoger.

De afkoeling van het waswater moet worden geactiveerd:

- als de afvoerslang in een wasbak of gootsteen wordt gehangen om verbrandingsgevaar te voorkomen.
- bij gebouwen waarvan de afvoerleidingen niet voldoen aan DIN 1986.

Fabrieksinstelling: aan

Uitschakeling "Displays"

De verlichting van de display en de toetsen gaat uit en de *Start/Stop*-toets knippert langzaam om energie te besparen.

Als u deze instelling wijzigt, leidt dit tot een hoger energieverbruik.

- Uit
Het paneel blijft verlicht.
- aan na 10 minuten, niet in het lopende programma (fabrieksinstelling)
De display blijft tijdens het programma verlicht en wordt pas 10 minuten na afloop van het programma donker.
- aan na 30 minuten, niet in het lopende programma
De display blijft tijdens het programma verlicht en wordt pas 30 minuten na afloop van het programma donker.
- aan na 10 minuten
De display wordt na 10 minuten donker.
- aan na 30 minuten
De display wordt na 30 minuten donker.

Voorprogrammering

De manier van tijdaangave bij de voorprogrammering kan worden gewijzigd of uitgeschakeld.

- uit
De voorprogrammering kan niet worden geselecteerd.
- Programma-einde (Fabrieksinstelling)
Met de voorprogrammering stelt u het eindtijdstip van het gekozen wasprogramma van te voren in.
- Programmabegin
Met de voorprogrammering stelt het starttijdstip van het gekozen wasprogramma van te voren in.
- Tijd tot start
Met de voorprogrammering stelt u in na hoeveel uur een programma wordt gestart.

SG ready

De functie van de sensortoets  wordt gewijzigd wanneer de instelling *SmartGrid* geactiveerd is en in de instelling *Voorprogrammering* de optie *Tijd tot start* geselecteerd is. In de display wordt dan het tijdsbestek weergegeven waarin het wasprogramma automatisch gestart wordt : *SG ready*

De start van het programma vindt plaats via een extern signaal.

U kunt een tijdsbestek tot 24 uur vastleggen. In deze tijdspanne wacht de wasmachine op het signaal van de energieleverancier. Als er binnen deze periode geen signaal wordt verzonden, start de wasmachine het droogprogramma na verloop van de tijd.

Programmanaam

Bij de selectie van de standaardprogramma's kan de naam van het wasprogramma in het display getoond worden.

- aan (fabrieksinstelling)
De programmanaam wordt bij de programmakeuze gedurende enkele seconden getoond voordat het basismenu verschijnt.
- uit
Het basismenu wordt direct getoond.

Zichtbaarheid parameters

Bij de programmakeuze worden er verschillende parameters aangeboden/weergegeven. Leg vast welke parameters u niet wilt laten weergegeven. Deze parameters kunnen dan bij de programmakeuze ook niet worden gewijzigd.

Fabrieksinstelling : alle parameters zijn zichtbaar.

Water voorwas

U kunt de watersoort voor de voorwas kiezen.

- koud
Er wordt alleen koud water toegevoerd voor de voorwas.
- warm
Er wordt ook warm water toegevoerd voor de voorwas.
Warm water is alleen mogelijk bij een wastemperatuur van meer dan 30 °C.

Exploitationniveau

Water hoofdwas

U kunt de watersoort voor de hoofdwas kiezen.

- koud
Er wordt alleen koud water toegevoerd voor de hoofdwas.
- warm
Er wordt ook warm water toegevoerd voor de hoofdwas.
Warm water is alleen mogelijk bij een wastemperatuur van meer dan 30 °C.

Als de wasmachine niet op warm water is aangesloten, neemt de programma-duur toe en zijn er afwijkingen ten aanzien van de weergegeven resttijden.

Water 1e spoelen

In sommige programma's kunt u de watersoort voor de eerste spoelgang kiezen.

- koud (fabrieksinstelling)
Er wordt alleen koud water toegevoerd voor de eerste spoelgang.
- warm
Er wordt ook warm water toegevoerd voor de eerste spoelgang.

Water laatste spoelen

In sommige programma's kunt u de watersoort voor de laatste spoelgang kiezen.

- koud (fabrieksinstelling)
Er wordt alleen koud water toegevoerd voor de laatste spoelgang.
- warm
Er wordt ook warm water toegevoerd voor de laatste spoelgang (dit is alleen mogelijk bij programma's met een minimale temperatuur van 60 °C).

Lage waterdruk

Als de waterdruk lager is dan 100 kPa (1 bar) breekt de wasmachine het programma af met de foutmelding Water-toevoer controleren.

Als de waterdruk ter plaatse niet kan worden verhoogd, voorkomt de geactiveerde instelling Lage waterdruk dat het programma wordt afgebroken.

Fabrieksinstelling: uit

Sensor leegmelding

Een zuiglanscontact controleert of de externe reservoirs voor vloeibaar wasmiddel leeg zijn. In het display verschijnt een melding als de reservoirs leeg zijn.

- uit (fabrieksinstelling)
De sensor leegmelding is uitgeschakeld.
- sluiters
De zuiglansen hebben een maakcontact.
- opener
De zuiglansen hebben een verbreekcontact.

Waarschuwings-teller

Een interne meter meldt dat een van de externe doseerreservoirs bijna leeg is. De betreffende meter moet vervolgens worden gereset.

Niveau Wit/Bont

Voor het programma *Witte/Bonte was* kan het waterniveau voor de hoofdwas worden verhoogd.

- + 0 mkw (fabrieksinstelling)
- + 10 mkw
- + 20 mkw
- + 30 mkw

Niveau Kreukherstellend

Voor het programma *Kreukherstellend* kan het waterniveau voor de hoofdwas worden verhoogd.

- + 0 mkw (fabrieksinstelling)
- + 10 mkw
- + 20 mkw
- + 30 mkw

Temperatuur voorwas Wit/Bont

Voor het programma *Witte/Bonte was* kunt u de temperatuur voor de voorwas kiezen.

- 30 °C (fabrieksinstelling)
- 35 °C
- 40 °C
- 45 °C

Wastijd voorwas

Voor het programma *Witte/Bonte was* kan de wastijd voor de voorwas worden verlengd.

- + 0 min (fabrieksinstelling)
- + 6 min
- + 9 min
- + 12 min

Wastijd Wit/Bont

Voor het programma *Witte/Bonte was* kan de wastijd voor de hoofdwas worden verlengd.

- + 0 min (fabrieksinstelling)
- + 10 min
- + 20 min
- + 30 min
- + 40 min

Wastijd Kreukherstellend

Voor het programma *Kreukherstellend* kan de wastijd voor de hoofdwas worden verlengd.

- + 0 min (fabrieksinstelling)
- + 5 min
- + 10 min
- + 15 min
- + 20 min

Exploitationniveau

Voorspoelen Wit/Bont

Bij het programma *Witte/Bonte was* kunt u ervoor kiezen de was te laten voorspoelen.

Fabrieksinstelling: uit

Voorspoelen Kreukherstellend

Bij het programma *Kreukherstellend* kunt u ervoor kiezen de was te laten voorspoelen.

Fabrieksinstelling: uit

Voorwas Wit/ Bont/Kreukherst.

Voor de programma's *Witte/Bonte was* en *Kreukherstellend* kunt u instellen of de voorwas permanent moet worden uitgevoerd of dat deze bij de programmakeuze kan worden gekozen.

Fabrieksinstelling: Menukeuze

Spoelgangen Wit/Bont

Voor het programma *Katoen* kunt u het aantal spoelbeurten wijzigen.

- 1 spoelbeurt
- 2 spoelbeurten (fabrieksinstelling)
- 3 spoelbeurten
- 4 spoelbeurten
- 5 spoelbeurten

Spoelgangen Kreukherstellend

Voor het programma *Kreukherstellend* kunt u het aantal spoelgangen wijzigen.

- 2 spoelgangen (fabrieksinstelling)
- 3 spoelgangen
- 4 spoelgangen

Desinfectiespoelen

Als er een desinfectieprogramma wordt gekozen met een temperatuur van minimaal 60 °C kunnen er extra spoelgangen worden geactiveerd.

Er wordt met heet water gespoeld. De programmatijd wordt verlengd.

Na afloop van het programma kan het wasgoed heet aanvoelen.
Wees voorzichtig wanneer u het wasgoed eruit haalt.

Fabrieksinstelling: uit

Programma-pakketten

De programmakeuze kan worden uitgebreid door afzonderlijke programma's uit de programmapakketten voor doelgroepen te activeren.

De steeds gekozen programma's uit de programmapakketten in de lijst met de *Spec. programma's* ☆ getoond.

- Sport
- Outdoor
- Wellness/kappers
- Hotel
- Huishoudtextiel
- Werkkleding
- Desinfectie

Na selectie van de programmapakketten worden de afzonderlijke programma's uit de lijst geactiveerd. Geactiveerde programma's zijn gemarkeerd met een kader. Tot slot moet de selectie worden bevestigd.

Code desinfectieprog.

U moet een code invoeren om een desinfectieprogramma af te breken. Deze kunt u wijzigen.

De code is: 0 0 0

Tip: Noteer de nieuwe code als u de code wijzigt.

Temperatuurverlaging

Om te voorkomen dat het waswater op hooggelegen locaties voortijdig gaat koken, kan de watertemperatuur verlaagd worden.

Fabrieksinstelling : uit

Beladings-automaat

De wasmachine beschikt over een beladingsautomaat. De waterniveaus en de programmalooptijden worden in sommige programma's aan de belading aangepast. Als u de beladingsautomaat uitschakelt, wordt er bij het programmaverloop altijd van uitgegaan dat u de machine met maximale belading gebruikt.

Fabrieksinstelling: aan

CapDosing

U kunt kiezen of CapDosing in de lijst met *Meer keuzes* wordt getoond.

Fabrieksinstelling: aan

Voorstrijken

U kunt kiezen of Voorstrijken in de lijst met *Extra functies* wordt getoond.

Fabrieksinstelling: aan

Hygiëne

Het programma Machine-hygiëne wordt in de lijst van de *speciale programma's* weergegeven.

Als er een programma met een temperatuur lager dan 60 °C is gebruikt, dan wordt u vervolgens in de display gevraagd om het programma Machine-hygiëne te starten.

Fabrieksinstelling : uit

Automatische dosering

De automatische dosering via een extern doseersysteem kan worden ingeschakeld

Fabrieksinstelling: uit

Aanpassingswaarde dosering 1–6

De doseerhoeveelheid (ml/min) voor de pompen kan worden gecorrigeerd om te kunnen reageren op toleranties die gedurende de looptijd in het pompstelsel optreden.

De kalibratiewaarde kan in drie stappen worden verlaagd of in drie stappen worden verhoogd.

De kalibratiewaarde wordt afhankelijk van de gekozen stap één, twee of drie keer met de aanpassingswaarde verhoogd of verlaagd.

Kalibratiewaarde en aanpassingswaarde moeten door de technici in de gegevens van de doseerpompen worden ingevoerd.

Keuze COM-module

Uw wasmachine heeft een geïntegreerde WiFi-module. De wasmachine kan echter ook worden uitgerust met een externe module.

- uit (fabrieksinstelling)

- interne module

De interne WiFi-module wordt gebruikt.

- externe module

Er is een XKM- of RS232-module in de moduleschacht geschoven.

Beschikbaarheid van digitale Miele producten

Het gebruik van digitale Miele producten is afhankelijk van de beschikbaarheid van de services in uw land.

De verschillende services zijn niet in elk land beschikbaar.

Informatie over de beschikbaarheid vindt u op de website www.miele.com.

WiFi/LAN

Sluit de wasmachine aan op het netwerk.

- Instellen

Deze melding verschijnt uitsluitend als de wasmachine nog niet met een WiFi-netwerk is verbonden.

- Deactiveren (zichtbaar als het netwerk ingeschakeld is).

Het netwerk blijft ingesteld, de WiFi-functie wordt uitgeschakeld.

- Activeren (zichtbaar als het netwerk uitgeschakeld is).

De WiFi-functie wordt opnieuw ingeschakeld.

- Verbindingsstatus (zichtbaar als het netwerk is ingeschakeld)

– de WiFi-ontvangstkwaliteit

– de naam van het netwerk

– het IP-adres

- Opnieuw instellen (zichtbaar als het ingesteld is).

Herstelt de WiFi-verbinding (netwerk) om deze onmiddellijk opnieuw in te stellen.

- Resetten (zichtbaar als het is ingesteld)

Het netwerk is niet meer ingesteld. Om het netwerk opnieuw te kunnen gebruiken, moet er een nieuwe verbinding tot stand worden gebracht.

- De WiFi wordt uitgeschakeld.
- De verbinding met WiFi wordt teruggedrukt naar de fabrieksinstellingen.

WiFi instellen

Er zijn 2 verbindingsmethodes mogelijk.

WPS

- Activeer binnen 2 minuten de functie "WPS" op uw router.

Tip: Als de opbouw van de verbinding na afloop van de time-outtijd nog niet uitgevoerd is, moet u het proces herhalen.

Soft-AP

- Activeer binnen 10 minuten de functie met de Miele app op uw smart device.

Tip: De app leidt u door de verdere stappen.

Netwerk - tijd

De datum en tijd kunnen via het netwerk worden gesynchroniseerd.

- uit

De datum en tijd worden niet via het netwerk gesynchroniseerd.

- als master

De machines zijn opgenomen in een combinatie zonder internetverbinding. Eén machine wordt aangewezen als master en stuurt gegevens aan de *slave*-toestellen.

- als slave

De machines zijn opgenomen in een combinatie met internetverbinding. Alle machines worden ingesteld op *slave*. De gegevens worden met het internet gesynchroniseerd.

Exploitationiveau

Signaal piekbelasting

Met de piekbelastingsschakelaar kan de wasmachine worden geïntegreerd in een energimanagementsysteem. Als er een signaal wordt geregistreerd, wordt de verwarming van de wasmachine korte tijd uitgeschakeld. De wasmachine mag uitsluitend op een piekbelastingssysteem worden aangesloten als dit via de Miele XCI-box met de wasmachine is verbonden.

- Geen functie (fabrieksinstelling)
- Piekbelasting met 230 V
- Piekbelasting met 0 V

Piekbelasting vermijden

Bij desinfectieprogramma's kunt u uitschakeling bij piekbelasting voorkomen. Als er een signaal wordt geregistreerd, wordt de verwarming van de wasmachine niet uitgeschakeld.

Fabrieksinstelling: uit

Remote

De bedrijfsgegevenscommunicatie van de wasmachine (bijv. foutmeldingen of instructies) vindt extern plaats.

Fabrieksinstelling : aan

Remote update

De software van uw wasmachine kan met Remote update worden geactualiseerd.

Standaard is de Remote update geactiveerd.

Als u geen Remote update installeert, kunt u uw wasmachine gewoon gebruiken. Miele beveelt echter aan om de Remote updates te installeren.

Verloop van de RemoteUpdates

Als er een RemoteUpdate voor uw wasmachine beschikbaar is, dan wordt dat in het geopende exploitationiveau aangegeven.

U kunt kiezen of u de RemoteUpdate direct of later wilt starten. Als u "later starten" kiest, wordt de vraag nog een keer gesteld als u de wasmachine opnieuw inschakelt.

De RemoteUpdate kan enkele minuten duren.

Let op het volgende bij de RemoteUpdate:

- Zolang u geen melding krijgt, staat er geen RemoteUpdate ter beschikking.
- Is een RemoteUpdate geïnstalleerd, dan kunt u deze niet ongedaan maken.
- Schakel de wasmachine niet uit tijdens de RemoteUpdate. Anders wordt de RemoteUpdate afgebroken en niet geïnstalleerd.

SmartGrid

Met de instelling SmartGrid kunt u uw wasmachine in energiemanagementsystemen van gebouwen integreren.

Fabrieksinstelling : uit

LP reiniging afvoerpomp

Hier wordt aangegeven dat de gebruiker de filter van de afvoerpomp moet reinigen.

De melding wordt om de 500 bedrijfsuren weergegeven.

De melding verschijnt na afloop van het programma.

Fabrieksinstelling: uit

Juridische informatie

[Open source licenties](#)

Hier kunt u informatie inzien.

Auteursrechten en licenties voor bedienings- en besturingssoftware

Voor de bediening en sturing van de installatie gebruikt Miele eigen software of software van derden die niet onder een zogenaamde open-sourcelicentie valt. Op deze software/softwarecomponenten is auteursrecht van toepassing. De auteursrechten van Miele en van derden dienen in acht te worden genomen.

Deze installatie bevat ook softwarecomponenten die onder Open Source-licentievoorwaarden worden gedistribueerd. U kunt de daarin opgenomen Open Source-componenten oproepen, samen met de bijbehorende copyrightvermeldingen, kopieën van de op dat moment geldige licentievoorwaarden en alle verdere informatie in de installatie onder het menupunt Instellingen | Machinenparameters | Wettelijke informatie | Open-Source-licenties. De aansprakelijkheids- en garantiebepalingen van de open-source-licentievoorwaarden zoals daarin vermeld, zijn alleen van toepassing op de betreffende rechthebbenden.

Exploitatieniveau

Betaalautomaat

Wilt u deze later toch wijzigen, neem dan contact op met de Miele service.

Voor het aansluiten van een betaalautomaat is het accessoire XCI-AD of XCI-box vereist.

Instellingen voor muntautomaten

Er moet een muntautomaat worden aangesloten.

- Geen muntautomaat
De volgende instellingen worden overgeslagen en de eerste ingebruikneming kan worden beëindigd.
- Programmabediening
De droogkast is voorzien van een muntautomaat. De gebruiker koopt een programma.
- Tijdgestuurde bediening
De wasmachine is voorzien van een muntautomaat met tijdmeter. De gebruiker koopt een tijdgestuurd programma.
- KOM-module
De bediening vindt plaats met een centrale besturing.

Terugmeldsignaal betaalsysteem

Instelling van het terugmeld-sig-naal van de muntautomaat.

- Fabrieksinstelling: uit
- Einde programma
De machine geeft het terugmeld-sig-naal na afloop van het programma.
- Vrijgeven starttoets
De machine geeft het terugmeld-sig-naal na het vrijgeven van de starttoets.
- Start en einde programma
De machine geeft het terugmeld-sig-naal bij de start en na afloop van het programma.
- Het programma loopt
De machine geeft het terugmeld-sig-naal continu vanaf de start tot het einde van het programma.

Vergrendeling betaalsysteem

Om manipulatie te voorkomen, kan bij de programmabediening een programmavergrendeling worden ingesteld. Wanneer de wasmachinedeur wordt geopend, gaat het geld bij afbreken van het programma verloren.

Om wel de mogelijkheid te bieden om wasgoed bij te vullen, kan het tijdstip van de vergrendeling worden gewijzigd.

- uit
- direct na de start van het programma
- 1 minuut na de start van het programma
- 2 minuten na de start van het programma
- 3 minuten na de start van het programma (fabrieksinstelling)
- 4 minuten na de start van het programma
- 5 minuten na de start van het programma

Gratis programma's

Bij gebruik met een muntautomaat kan worden vastgelegd of het programma Pompen/Centrifugeren gratis kan worden gebruikt.

Fabrieksinstelling : uit

Wissen betaald-sigitaal

Het "betaald-sigitaal" bij gebruik met een muntautomaat kan tot het einde van het programma worden bewaard of na 5 minuten zonder programma-start worden verwijderd.

Fabrieksinstelling: uit

Alt. contacttijd betaalsysteem

Bij gebruik met een muntautomaat kan de minimale debounce-tijd voor het betaalsigitaal worden ingesteld.

- Fabrieksinstelling : kort
Voor muntautomaten waarbij de vallende munt de "betaald"-impuls genereert.
- Lang
Voor centrale besturingen op basis van 230 V.

nv Miele België

Z.5 Mollem 480

1730 Mollem (Asse)

Tel. 02/451.15.40

E-mail: professional@miele.be

Internet: www.miele-professional.be



Miele & Cie. KG

Carl-Miele-Straße 29, 33332 Gütersloh, Duitsland

PWM 508

nl-BE

M.-Nr. 12 714 470 / 00