

Mode d'emploi Lave-vaisselle



Lisez **impérativement** le mode d'emploi et la fiche d'installation avant la mise en place, l'installation, et la mise en service de l'appareil. Vous éviterez ainsi de vous blesser et d'endommager l'appareil.

Consignes de sécurité et mises en garde	6
Remarques sur le mode d'emploi	17
Remarques sur la mise en forme	17
Éléments inclus	18
Guide de l'appareil	19
Vue d'ensemble de l'appareil	19
Bandeau de commande	20
Protection de l'environnement	21
Première mise en service	22
Ouverture de la porte.....	22
Fermeture de la porte	23
Adoucisseur d'eau	24
Affichage et réglage du niveau de dureté de l'eau.....	25
Sel de réactivation.....	26
Remplissage du distributeur de sel.....	27
Remplissage de sel.....	28
Produit de rinçage	29
Ajout de produit de rinçage	30
Remplissage du distributeur de produit de rinçage.....	30
Protection de l'environnement	32
Lavage économique	32
Chargement du lave-vaisselle	33
Informations générales	33
Exemples de chargement.....	36
Panier supérieur.....	38
Réglage du panier supérieur	40
Panier inférieur.....	41
Tiroir à couverts / Panier à couverts (selon le modèle)	42
Chargement du tiroir 3D MultiFlex	42
Chargement du panier à couverts	43
Détergent	44
Ingrédients actifs	44
Distribution du détergent.....	45
Ajout de détergent	46
Fonctionnement	47
Mise en marche du lave-vaisselle.....	47
Sélection d'un programme.....	47

Table des matières

Affichage de la durée du cycle du programme.....	48
Démarrage d'un programme.....	48
Fin du programme.....	49
Gestion de l'énergie.....	49
Arrêt du lave-vaisselle.....	50
Déchargement du lave-vaisselle.....	50
Interruption d'un programme.....	51
Annulation ou modification d'un programme.....	51
Options.....	52
⌚ Minuterie.....	52
Tableau des programmes.....	54
Options de programme.....	56
🕒 Express.....	56
Signaux sonores.....	57
AutoOpen.....	58
Arrêt des rappels de remplissage.....	59
Propreté +.....	60
Séchage Plus.....	61
Deuxième rinçage intermédiaire.....	62
Réglages d'usine.....	63
Nettoyage et entretien.....	64
Nettoyage de la cuve de lavage.....	64
Nettoyage de la porte et du joint d'étanchéité de la porte.....	65
Nettoyage du panneau de commande.....	65
Nettoyage de la façade de l'appareil.....	65
Nettoyage des bras de lavage.....	66
Vérification des filtres dans la cuve de lavage.....	70
Nettoyage des filtres.....	70
Nettoyage de la pompe de vidange.....	72
Guide de dépannage.....	74
Problèmes techniques.....	74
Messages d'erreur.....	76
Bouton d'ouverture de porte.....	77
Problème d'entrée d'eau.....	78
Problème de vidange de l'eau.....	79
Problèmes d'ordre général avec le lave-vaisselle.....	80
Bruits.....	82
Résultats de lavage médiocres.....	83

Table des matières

Service technique	87
Contact en cas de problème	87
Garantie	87
Accessoires en option	88
Installation	90
Arrivée d'eau.....	90
Vidange de l'eau.....	92
Branchement électrique.....	94
Tests d'émissions sonores	96

Consignes de sécurité et mises en garde

Ce lave-vaisselle est conforme à l'ensemble des exigences réglementaires locales et nationales en vigueur en matière de sécurité. Néanmoins, une utilisation inappropriée de l'appareil peut causer des blessures et des dommages matériels.

Avant de mettre en place le lave-vaisselle et de l'utiliser pour la première fois, veuillez respecter la fiche d'installation et lire le mode d'emploi. Ils contiennent en effet des informations importantes relatives à la sécurité, à l'utilisation et à l'entretien de l'appareil. Vous éviterez ainsi de vous blesser et d'endommager le lave-vaisselle.

Miele vous conseille expressément et vivement de lire et de suivre les instructions du chapitre relatif à l'installation du lave-vaisselle, ainsi que les consignes de sécurité et mises en garde.

Miele ne peut pas être tenue pour responsable des blessures et des dommages causés par le non-respect de ces instructions.

Conservez la fiche d'installation et le mode d'emploi en lieu sûr, afin de pouvoir les consulter au besoin, et remettez-les au prochain propriétaire.

Utilisation conforme

- ▶ Ce lave-vaisselle est destiné à une utilisation dans des maisons ou des environnements similaires, comme
 - dans des magasins, des bureaux et des environnements de travail similaires;
 - dans le domaine agricole;
 - par les clients d'hôtels, de motels, de chambres d'hôtes et d'autres lieux d'habitation typiques.
- ▶ Ce lave-vaisselle n'est pas conçu pour être utilisé à l'extérieur.
- ▶ Ce lave-vaisselle est conçu pour une utilisation jusqu'à 4 000 m d'altitude au-dessus du niveau de la mer.
- ▶ Ce lave-vaisselle ne doit être utilisé que pour le nettoyage de la vaisselle et des couverts à usage domestique. Tout autre type d'utilisation n'est pas autorisé.
- ▶ Ce lave-vaisselle n'est pas conçu pour être utilisé par des personnes dont les capacités physiques, sensorielles ou mentales sont réduites, ou qui manquent d'expérience et de connaissances. Afin d'assurer leur sécurité, une personne responsable doit les superviser ou leur donner une formation sur l'utilisation de l'appareil. Ces personnes peuvent utiliser le lave-vaisselle sans surveillance uniquement si elles ont appris à l'utiliser en toute sécurité. Elles doivent être capables de reconnaître et comprendre les conséquences potentielles d'une utilisation inadéquate.

Consignes de sécurité et mises en garde

Sécurité des enfants

- ▶ Ne laissez pas les enfants âgés de moins de 8 ans s'approcher du lave-vaisselle, à moins de les surveiller étroitement.
- ▶ Les enfants de 8 ans et plus peuvent utiliser le lave-vaisselle sans surveillance uniquement s'ils ont appris à l'utiliser en toute sécurité. Les enfants doivent être capables de comprendre et de reconnaître les dangers potentiels liés à une utilisation inadéquate.
- ▶ Les enfants ne doivent pas procéder au nettoyage ou à l'entretien de l'appareil.
- ▶ Les enfants ne devraient pas être laissés sans surveillance à proximité du lave-vaisselle. Ne laissez jamais les enfants jouer avec le lave-vaisselle. En effet, ils risquent de s'enfermer dedans.
- ▶ Si le mécanisme d'ouverture automatique de la porte est actif (selon le modèle), tenez les jeunes enfants à l'écart de la zone dans laquelle la porte du lave-vaisselle s'ouvre. Il existe un risque de blessures dans le cas peu probable d'une défaillance du mécanisme d'ouverture.
- ▶ Risque de suffocation. Les enfants pourraient s'emmêler dans les emballages (pellicule plastique, etc.) en jouant ou, encore, en recouvrir leur tête et risquent ainsi de suffoquer. Tenez les matériaux d'emballage hors de la portée des enfants.
- ▶ Conservez les détergents hors de la portée des enfants. Les détergents occasionnent de graves brûlures de la peau et de graves lésions oculaires. Ils peuvent brûler l'intérieur de la bouche et la gorge et bloquer les voies respiratoires. Il est donc important de tenir les enfants à l'écart du lave-vaisselle lorsque la porte est ouverte. Les résidus de détergent peuvent encore être présents dans la machine. Consultez immédiatement un médecin si un enfant a avalé ou inhalé du détergent.

Sécurité technique

- ▶ Les travaux d'installation, d'entretien et de réparation non conformes peuvent entraîner de graves dangers pour l'utilisateur. Les travaux d'installation, d'entretien et de réparation doivent être exécutés exclusivement par un technicien qualifié.
- ▶ Tout endommagement du lave-vaisselle peut compromettre votre sécurité. Avant d'utiliser le lave-vaisselle, en particulier après son transport, vérifiez qu'il ne présente pas de dommages apparents. N'utilisez jamais un lave-vaisselle endommagé.
- ▶ La sécurité électrique du lave-vaisselle ne peut être garantie que lorsqu'il est convenablement mis à la terre. Il est très important de respecter cette exigence élémentaire en matière de sécurité. En cas de doute, demandez à un électricien qualifié de vérifier l'installation électrique.
Miele ne sera pas tenue responsable des dommages causés par un système de mise à la terre défectueux ou absent (par exemple une décharge électrique).
- ▶ Un fonctionnement permanent ou temporaire est possible sur un système d'alimentation électrique autonome ou un système d'alimentation qui n'est pas synchronisé avec l'alimentation électrique du réseau (par ex. réseaux insulaires, systèmes auxiliaire). Pour faire fonctionner l'appareil, le système d'alimentation électrique doit être conforme aux spécifications de la norme EN 50160 ou d'une norme locale équivalente.
La fonction et le fonctionnement des mesures préventives fournies dans l'installation électrique domestique et dans ce produit Miele doivent être conservés en fonctionnement ponctuel ou en fonctionnement non synchronisé avec l'alimentation électrique du réseau, ou alors les mesures doivent être remplacées par des mesures équivalentes dans l'installation. Comme le décrit par exemple la version actuelle de la norme VDE-AR-E 2510-2 ou une norme locale équivalente.

Consignes de sécurité et mises en garde

- ▶ Si le lave-vaisselle est branché à l'alimentation électrique par le biais d'une fiche à 3 broches avec un contact de mise à la terre (il ne doit pas être raccordé directement), la prise électrique doit être facilement accessible après l'installation du lave-vaisselle, afin de pouvoir le débrancher à tout moment.
- ▶ Il ne doit y avoir aucune prise électrique derrière le lave-vaisselle, car la niche d'encastrement peut être trop petite. Danger de surchauffe et risque d'incendie si le lave-vaisselle est poussé contre une prise.
- ▶ Le lave-vaisselle ne doit pas être installé sous une surface de cuisson. Les températures élevées émises par la surface de cuisson peuvent endommager le lave-vaisselle placé au-dessous. Pour la même raison, le lave-vaisselle ne doit pas être installé à côté de feux ouverts ou d'autres appareils qui dégagent de la chaleur, comme des radiateurs, etc., que l'on ne trouve pas normalement dans une cuisine.
- ▶ Assurez-vous que les données techniques (calibre du fusible, fréquence et tension) indiquées sur la plaque signalétique correspondent bien à celles du réseau électrique domestique. Ces données doivent impérativement coïncider pour éviter un endommagement du lave-vaisselle. Comparez-les avant de brancher l'appareil à l'alimentation électrique. En cas de doute, consultez un électricien qualifié.
- ▶ Ne raccordez pas le lave-vaisselle au réseau électrique domestique avant qu'il ne soit complètement installé et que les ressorts de porte n'aient été réglés.
- ▶ Le lave-vaisselle ne peut être utilisé que si le mécanisme d'ouverture de la porte fonctionne correctement. Sinon, il existe un risque de danger lorsque le mécanisme d'ouverture automatique de la porte (selon le modèle) est actif.
Pour vérifier que le mécanisme d'ouverture de la porte fonctionne correctement :

Consignes de sécurité et mises en garde

- Les ressorts de porte doivent être réglés uniformément des deux côtés. Ils sont correctement réglés lorsque la porte reste immobile lorsqu'elle est laissée à moitié ouverte (angle d'ouverture d'environ 45°). Il est également important que la porte ne puisse pas tomber en s'ouvrant.
 - Les tiges de verrouillage de porte se rétractent automatiquement lorsque la porte s'ouvre une fois la phase de séchage terminée.
 - ▶ Les multiprises et les rallonges ne garantissent pas la sécurité requise de l'appareil (risque d'incendie). N'utilisez pas de barre d'alimentation ou de rallonge pour raccorder le lave-vaisselle au réseau électrique domestique.
 - ▶ Le lave-vaisselle ne doit pas être utilisé dans un endroit non immobile (par exemple sur un bateau).
 - ▶ N'installez pas le lave-vaisselle dans un endroit où il y a un risque de gel. Les tuyaux gelés risquent en effet de casser ou d'éclater. La fiabilité de l'unité de contrôle électronique peut être compromise à des températures inférieures au point de congélation.
 - ▶ Ne faites fonctionner le lave-vaisselle que s'il est raccordé à une tuyauterie entièrement purgée, afin de ne pas l'endommager.
 - ▶ Le système Aquasécurité de Miele intégré offre une protection fiable contre les dégâts d'eau, pourvu que les conditions suivantes aient été respectées :
 - L'installation est conforme.
 - Le lave-vaisselle est entretenu correctement et les pièces sont changées en cas de dommages notables.
 - Le robinet de l'alimentation en eau est fermé en cas d'absences prolongée de votre domicile (par ex. si vous êtes en vacances).
- Le système Aquasécurité fonctionne même lorsque le lave-vaisselle est éteint. Toutefois, le lave-vaisselle doit rester branché au réseau électrique.
- ▶ La pression du raccordement d'eau doit varier entre 50 et 1 000 kPa.

Consignes de sécurité et mises en garde

- ▶ Un lave-vaisselle endommagé peut être dangereux. Si le lave-vaisselle est endommagé, débranchez-le immédiatement et contactez votre revendeur Miele ou le service technique Miele.
- ▶ La garantie du fabricant pourrait être invalidée si l'appareil n'est pas réparé par un technicien agréé Miele.
- ▶ Nous recommandons de remplacer les composants défectueux par des pièces de rechanges Miele d'origine. Si les pièces originales de rechange Miele sont correctement installées, Miele assure une conformité totale aux exigences en matière de sécurité et la garantie reste valable.
- ▶ Le lave-vaisselle doit être débranché du réseau électrique domestique pendant les travaux d'installation, d'entretien et de réparation (éteignez-le et retirez la fiche de la prise).
- ▶ Si le câble d'alimentation est endommagé, il doit être remplacé uniquement par un câble spécifique du même type (disponible auprès du service technique Miele). Pour des raisons de sécurité, cette opération doit être effectuée uniquement par le service technique Miele ou un technicien agréé Miele.
- ▶ Ne pas placer le lave-vaisselle sur le tuyau d'arrivée d'eau. Le tuyau d'arrivée d'eau ne doit pas être coudé et doit pouvoir être déroulé librement après l'installation.
Ne pas installer le tuyau d'arrivée d'eau ou le cordon d'alimentation à proximité d'une source de chaleur, telle que des tuyaux d'eau chaude. Ne pas exposer le tuyau d'arrivée d'eau ou le cordon d'alimentation à des détergents ménagers, vapeurs ou autres substances corrosives (par exemple du chlorure). L'endommagement du cordon d'alimentation ou du tuyau d'arrivée d'eau peut provoquer des décharges électriques ou un dégât des eaux.
Vérifier que le tuyau d'arrivée d'eau ou le cordon d'alimentation ne présente pas de fuite ni de dommages après l'installation et tous les 6 mois par la suite. Faire remplacer le tuyau d'arrivée d'eau ou le cordon d'alimentation en cas de dommages.
Il en va de même pour le tuyau de vidange.

Installation correcte

▶ Le lave-vaisselle doit être installé et branché conformément aux instructions de la fiche d'installation fournie.



▶ Soyez prudent avant et pendant l'installation du lave-vaisselle. Certaines pièces métalliques présentent un risque de blessure/coupure. Portez des gants de protection.

▶ La manière dont le lave-vaisselle est installé ne doit pas bloquer les portes lors de l'ouverture automatique de la porte (fonction OuvertureAuto).

▶ Si le lave-vaisselle est utilisé derrière une façade de meuble fermée (par ex. des portes), assurez-vous que le mécanisme d'ouverture automatique de la porte n'est pas bloqué. Les meubles utilisés doivent être suffisamment résistants à l'humidité.

L'espace d'installation doit être bien ventilé.

▶ Le lave-vaisselle doit être correctement aligné horizontalement pour garantir un fonctionnement optimal.

▶ Pour garantir leur stabilité, les lave-vaisselle encastrés et intégrés ne doivent être installés que sous une plan de travail fixé à des meubles adjacents.

▶ Un évier dans le meuble adjacent au lave-vaisselle doit être soigneusement scellé. Vérifiez régulièrement l'absence de fuites pour éviter tout dommage sur le lave-vaisselle.

▶ Le lave-vaisselle ne doit être intégré dans un meuble haut que si des précautions de sécurité supplémentaires sont prises. Pour installer en toute sécurité l'appareil dans un meuble haut, veuillez utiliser le kit d'installation du meuble haut et respecter la fiche d'installation fournie. Sinon, l'appareil risque de basculer.

Consignes de sécurité et mises en garde

► Les ressorts de porte doivent être réglés uniformément des deux côtés. Ils sont correctement réglés lorsque la porte reste immobile lorsqu'elle est laissée à moitié ouverte (angle d'ouverture d'environ 45°). Il est également important que la porte ne puisse pas tomber en s'ouvrant.

L'appareil doit être utilisé uniquement lorsque les ressorts de porte sont correctement réglés.

Si la porte ne peut pas être correctement réglée, contactez le service technique Miele.

Le poids maximum du panneau avant qui peut être aligné sur les ressorts de porte montés en usine est de 10–12 kg (selon le modèle).

Utilisation conforme

► N'utilisez pas de solvants dans la cuve de lavage. Il existe un risque d'explosion.

► Les détergents pour lave-vaisselle peuvent provoquer des brûlures sur la peau et dans les yeux, le nez, la bouche et la gorge. Évitez tout contact avec les détergents. N'inhaliez pas les détergents en poudre. N'avalez pas les détergents pour lave-vaisselle. Consultez immédiatement un médecin si du détergent a été avalé ou inhalé.

► Évitez de laisser la porte du lave-vaisselle ouverte inutilement. Vous pourriez vous blesser sur la porte ouverte ou trébucher.

► Ne vous asseyez pas, ne montez pas et ne vous appuyez pas sur la porte ouverte. Le lave-vaisselle risque de se renverser. Cela pourrait vous blesser ou endommager le lave-vaisselle.

► La vaisselle peut être très chaude à la fin du programme. Laissez-la refroidir jusqu'à ce qu'elle soit suffisamment maniable pour la sortir du lave-vaisselle.

► Utilisez uniquement un détergent et un produit de rinçage formulé pour les lave-vaisselle à usage domestique. N'utilisez pas de liquide vaisselle.

Consignes de sécurité et mises en garde

- ▶ N'utilisez ni détergents commerciaux ni détergents industriels. En effet, ils peuvent causer des dommages matériels et il existe un danger de réaction chimique explosive grave (comme une réaction explosive à l'oxyhydrogène gazeux).
- ▶ Ne versez pas le détergent liquide ou en poudre dans le distributeur de produit de rinçage. Cela pourrait endommager le distributeur de produit de rinçage.
- ▶ Ne versez pas le détergent liquide ou en poudre dans le système de dosage automatique AutoDos (selon le modèle). Le détergent en vrac risque d'endommager le système AutoDos.
- ▶ Ne versez pas le détergent liquide ou en poudre dans le distributeur de sel. Le détergent pour lave-vaisselle risque d'endommager l'adoucisseur d'eau.
- ▶ Utilisez seulement du sel de réactivation spécial à gros grains ou un autre sel évaporé pur. Les autres types de sel peuvent contenir des substances insolubles capables de perturber le fonctionnement de l'adoucisseur d'eau.
- ▶ Dans les lave-vaisselle équipés d'un panier à couverts (selon le modèle), les couteaux et les fourchettes doivent être placés le manche vers le haut dans le panier pour des raisons de sécurité. Les couteaux et les fourchettes placés avec le manche vers le bas risquent de causer des blessures.
- ▶ Les articles en plastique qui ne supportent pas d'être lavés à l'eau chaude, comme les récipients ou les couverts en plastique jetables, ne doivent pas être nettoyés au lave-vaisselle. Les températures élevées dans le lave-vaisselle peuvent les faire fondre ou les déformer.
- ▶ Si vous utilisez la fonction de Minuterie, le compartiment à détergent doit être sec. Essuyez-le d'abord à l'aide d'un linge, si nécessaire. Le détergent s'agglutinera si le compartiment à détergent n'est pas sec, ce qui peut signifier qu'il n'est pas entièrement rincé.

Consignes de sécurité et mises en garde

Accessoires et pièces de rechange

- ▶ Utilisez uniquement des accessoires Miele d'origine. L'utilisation d'autres pièces annule les réclamations relatives à l'utilisation, à la garantie, aux performances et, le cas échéant, à la fiabilité de l'appareil.
- ▶ Suite à l'arrêt de commercialisation de votre lave-vaisselle, Miele garantit de vous fournir des pièces de rechange fonctionnelles pour 10 ans au minimum, et ce jusqu'à 15 ans.

Transport

- ▶ Tout endommagement du lave-vaisselle peut compromettre votre sécurité. Avant d'utiliser le lave-vaisselle, vérifiez qu'il ne présente pas de dommages apparents liés au transport. N'utilisez jamais un lave-vaisselle endommagé.
- ▶ Transportez le lave-vaisselle uniquement en position verticale, afin que de l'eau ne s'écoule pas dans les commandes électriques, car cela pourrait occasionner des pannes.
- ▶ Si vous souhaitez transporter le lave-vaisselle, videz-le et fixez solidement toutes ses pièces mobiles, comme ses paniers, ses tuyaux et ses câbles électriques.

Mise au rebut de votre ancien lave-vaisselle

- ▶ Retirez la porte du lave-vaisselle pour éviter que des enfants ne se retrouvent coincés à l'intérieur.

Remarques sur le mode d'emploi

Ce mode d'emploi s'applique à plusieurs modèles de lave-vaisselle de différentes hauteurs.

Les différents modèles de lave-vaisselle seront nommés comme suit :

normal = lave-vaisselle mesurant 81,5 cm (32 1/16 po) de hauteur (appareil encastré)

ou 85,5 cm (33 11/16 po) de hauteur (appareil indépendant)

XXL = lave-vaisselle mesurant 85,5 cm (33 11/16 po) de hauteur (appareil encastré).

Remarques sur la mise en forme

Avertissements

 Les renseignements importants relatifs à la sécurité sont mis en évidence dans un encadré épais comportant un symbole d'avertissement, qui sert à vous avertir d'un risque potentiel de blessures ou de dommages aux biens.

Il convient de lire attentivement ces avertissements et de suivre les directives et codes de pratique tels que décrits.

Remarques

Les remarques contiennent des informations requérant une attention particulière.

Elles sont mises en évidence dans un encadré épais.

Renseignements supplémentaires et commentaires

Les renseignements supplémentaires et commentaires sont contenus dans un encadré étroit.

Instructions pour l'utilisateur

Les instructions d'utilisation du lave-vaisselle sont identifiées par un marquage des étapes de fonctionnement. Celles-ci expliquent la marche à suivre étape par étape.

Les étapes de fonctionnement sont indiquées par une puce carrée noire.

Exemple :

■ Sélectionnez le réglage souhaité puis pressez sur *OK* pour confirmer.

Éléments inclus

Les éléments suivants sont fournis :

- lave-vaisselle,
- mode d'emploi du lave-vaisselle,
- feuille d'installation pour le lave-vaisselle,
- autres accessoires permettant l'installation du lave-vaisselle (voir feuille d'installation),
- entonnoir pour le remplissage de sel de réactivation,
- matériel imprimé supplémentaires et compléments si nécessaire.

Vue d'ensemble de l'appareil

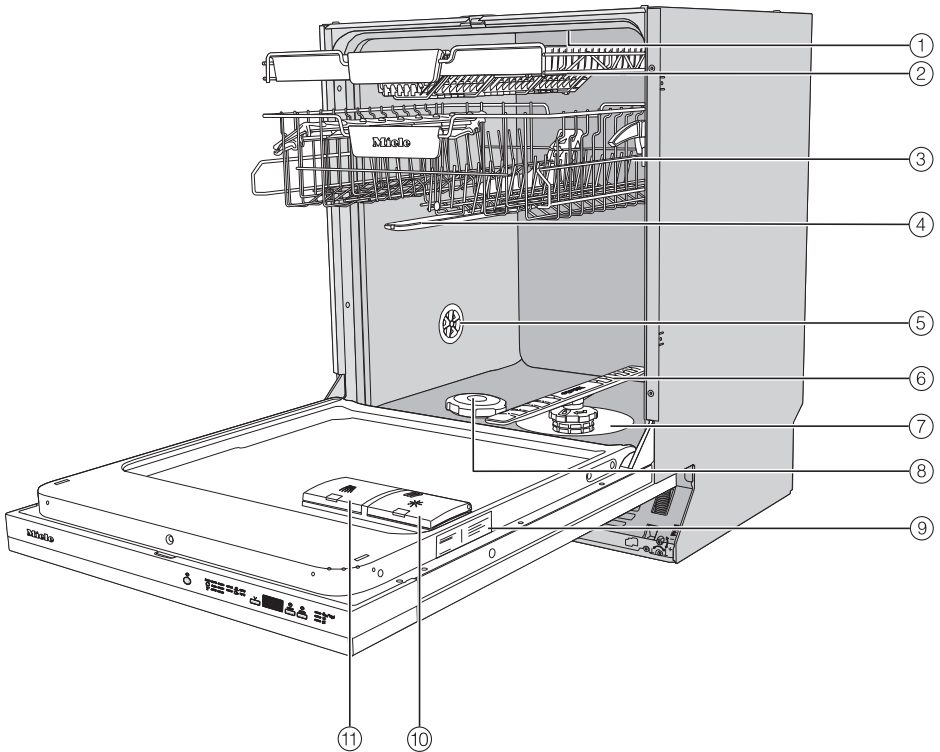

- ① Bras gicleur supérieur
- ② Tiroir à couverts (selon le modèle)
- ③ Panier supérieur (selon le modèle)
- ④ Bras gicleur central
- ⑤ Vanne d'aération
- ⑥ Bras gicleur inférieur
- ⑦ Combinaison de filtres
- ⑧ Distributeur de sel
- ⑨ Plaque signalétique
- ⑩ Distributeur de produit de rinçage
- ⑪ Compartiment à détergent

Guide de l'appareil

Bandeau de commande

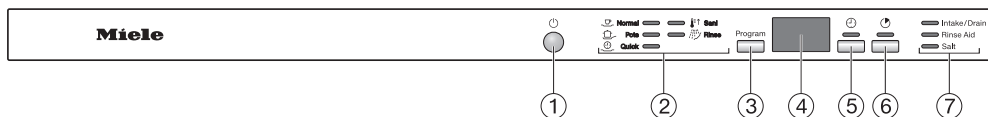

- ① **Touche *Marche/Arrêt***
Pour mettre en marche et arrêter le lave-vaisselle.
- ② **Sélection de programme**
 - ☑ Normal = Quotidien
 - ☑ Pots = Intensif Plus
 - ☑ Quick = QuickIntenseWash
 - ☑ Sani = Hygiène
 - ☑ Rinse = Prélavage
- ③ **Touche de sélection *Program***
Pour sélectionner un programme.
- ④ **Affichage de l'heure**
- ⑤ **Touche *Minuterie***
Pour sélectionner un démarrage de programme ultérieur.
- ⑥ **Touche *Express***
Pour réduire la durée du cycle du programme.
- ⑦ **Voyants/rappels de remplissage**
 - ☑ = arrivée/vidange
 - ☑ = produit de rinçage
 - ☑ = sel

Élimination des produits d'emballage

La boîte de carton et les produits d'emballage protègent l'appareil durant le transport. Ils ont été conçus afin d'être biodégradables et recyclables.

Le recyclage de l'emballage réduit l'utilisation de matières premières dans le processus de fabrication ainsi que la quantité de déchets.

Mise au rebut de votre ancien appareil

Les appareils électriques et électroniques contiennent du matériel dangereux. Ils contiennent également des substances, des composés et des éléments qui étaient essentiels pour leur fonctionnement adéquat et sécuritaire. Une manipulation ou la mise au rebut inadéquate de ces matériaux dans vos ordures ménagères peut poser un risque pour votre santé et l'environnement. Par conséquent, veuillez ne pas disposer de vos vieux appareils dans les ordures ménagères et respectez les règlements locaux pour la mise au rebut appropriée.



Veillez consulter les centres de recyclage de votre localité comment mettre au rebut et recycler les appareils électriques et électroniques. Miele décline toute responsabilité de supprimer les données personnelles laissées sur l'appareil mis au rebut. Veuillez vous assurer que votre vieil appareil ne pose pas un risque pour les enfants lorsqu'il est entreposé avant sa mise au rebut. Respectez les consignes de sécurité pour les appareils, qui peuvent basculer ou poser un risque de piégeage.

Première mise en service

Chaque lave-vaisselle est testé en usine. La machine contiendra de l'eau résiduelle à la suite de cet essai. Cela n'indique en rien que le lave-vaisselle a déjà été utilisé.

Ouverture de la porte

Dans certains programmes, la porte s'ouvre automatiquement afin de faciliter le processus de séchage. Cette fonction peut être désactivée si vous le souhaitez (voir « AutoOpen » sous « Options »).

⚠ Attention : évitez le blocage des portes.

La fonction d'ouverture automatique des portes peut entraîner le blocage des portes.

Installez le lave-vaisselle de manière à ce que la porte ne bloque aucune autre porte lorsqu'elle s'ouvre automatiquement.

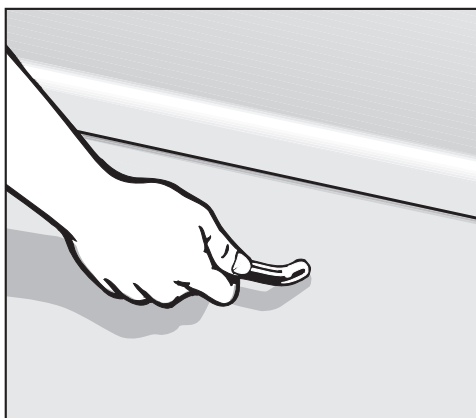

- Tirez fermement sur la poignée pour ouvrir la porte.
- Ouvrez entièrement la porte pour annuler le mécanisme de verrouillage.

À la fin du programme, le rail de verrouillage de la porte se rétracte automatiquement si la fonction AutoOpen est activée.

Le rail de verrouillage de la porte doit être complètement rétracté avant de refermer la porte.

⚠ Ne tenez pas le rail de verrouillage de la porte lorsqu'il se rétracte, car cela pourrait entraîner des problèmes techniques.

Toutes les fonctions sont automatiquement interrompues si la porte est ouverte pendant que le lave-vaisselle est en marche.

⚠ Risque de brûlures dues à l'eau brûlante.

Lorsque le lave-vaisselle est en marche, l'eau qu'il contient peut être brûlante.

Si vous ouvrez la porte alors que le lave-vaisselle est en marche, faites très attention.

⚠ Risque de blessures dues à l'ouverture automatique de la porte.

La porte peut s'ouvrir automatiquement à la fin d'un programme.

Veillez à ce que rien n'entrave l'ouverture de la porte.

Fermeture de la porte

- Repoussez les paniers à l'intérieur.
- Appuyez sur la porte jusqu'à ce que le loquet s'enclenche.

À la fin du programme, le rail de verrouillage de la porte doit se rétracter entièrement avant que la porte se ferme si la fonction AutoOpen est activée. Dans le cas contraire, le rail de verrouillage de porte heurtera la porte.



Risque d'écrasement lors de la fermeture de la porte.

Lors de la fermeture de la porte, vous risquez de vous coincer les doigts.

Ne mettez pas votre main dans la zone de fermeture de la porte.

Première mise en service

Adoucisseur d'eau

Pour obtenir de bons résultats de nettoyage, le lave-vaisselle doit être alimenté en eau douce. L'eau dure entraîne une accumulation de dépôts de calcium sur la vaisselle et dans le lave-vaisselle. Le réseau d'eau potable dont la dureté est supérieure à 0,9 mmol/l (5 °dH) doit être adouci. Cette opération se fait automatiquement dans l'adoucisseur d'eau intégré. L'adoucisseur d'eau est adapté à un niveau de dureté de l'eau maximum de 12,6 mmol/l (70 °dH).

Pour être réactivé, l'adoucisseur d'eau a besoin de sel de réactivation.

Selon le niveau de dureté de l'eau (< 3,8 mmol/l, ou < 21 °dH), le sel de réactivation peut ne pas être nécessaire si des détergents combinés sont utilisés (voir « Ingrédients actifs » sous « Détergents »).

- Vous devez programmer le lave-vaisselle avec précision selon la dureté de l'eau de votre région.
- Votre service des eaux local peut vous indiquer le niveau de dureté de l'eau dans votre région.
- Si la dureté de l'eau varie (par exemple entre 1,8 et 2,7 mmol/l ou 10–15 °dH), programmez toujours le lave-vaisselle sur la valeur supérieure (2,7 mmol/l ou 15 °dH dans cet exemple).

Si la dureté de l'eau dans votre région est disponible dans une autre unité que °dH, vous pouvez convertir les valeurs comme suit :



$$1 \text{ °dH} = 0,18 \text{ mmol} = 1,78 \text{ °FH}$$



Le lave-vaisselle est programmé en usine pour un niveau de dureté de l'eau de 1 °dH.

Si la dureté de l'eau correspond à ce paramétrage, vous pouvez passer directement à la section suivante.

Mais si le niveau de dureté est différent, vous devez ajuster le réglage de l'adoucisseur pour qu'il corresponde au degré de dureté présent.

Affichage et réglage du niveau de dureté de l'eau

- Ouvrez la porte.
- Si le lave-vaisselle est en marche, arrêtez-le en appuyant sur la touche .
- Appuyez sur la touche  et, **tout en la maintenant appuyée**, mettez le lave-vaisselle en marche à l'aide de la touche .

Maintenez la touche  appuyée pendant au moins 4 secondes jusqu'à ce que le voyant  s'allume.

Si tel n'est pas le cas, reprenez la procédure depuis le début.

- Appuyez 2 fois sur la touche *Programme*.

Le voyant du programme en haut à gauche clignote rapidement 2 fois.

La valeur réglée pour la dureté de l'eau s'affiche sous forme de chiffre après *P* sur l'affichage de l'heure.

P 14 clignote à l'écran sur l'affichage de l'heure.

Le réglage est paramétré pour une dureté de l'eau de 14 gr/gal (14 °dH).

- Utilisez la touche  pour définir la valeur de la dureté de l'eau dans votre région.

La quantité dosée augmente à chaque pression du bouton. Une fois la valeur la plus élevée atteinte, le réglage repart à zéro.

Le réglage est enregistré.

- Arrêtez le lave-vaisselle en appuyant sur la touche .

Première mise en service

Sel de réactivation

Afin de maintenir les fonctions de l'adoucisseur d'eau, il doit être réactivé régulièrement.

Pour être réactivé, l'adoucisseur d'eau a besoin de sel de réactivation.

Selon le niveau de dureté de l'eau (< 3,8 mmol/l, ou < 21 °dH), le sel de réactivation peut ne pas être nécessaire si des détergents combinés sont utilisés (voir « Ingrédients actifs » sous « Détergents »).

Si l'eau de votre région est très douce et toujours **inférieure à 0,9 mmol/l (5 °dH)**, vous n'avez **pas** besoin d'ajouter de sel de réactivation. Le rappel d'ajout de sel est automatiquement désactivé une fois que la dureté de l'eau est réglée en conséquence (voir « Affichage et réglage du niveau de dureté de l'eau » sous « Avant la première utilisation »).

 Dommages causés à l'adoucisseur d'eau par le détergent.

Le détergent pour lave-vaisselle risque d'endommager l'adoucisseur d'eau.

Ne versez pas le détergent liquide ou en poudre dans le distributeur de sel.

 Dommages causés par l'utilisation de sels inadaptés.

Certains types de sel peuvent contenir des substances insolubles capables de perturber le fonctionnement de l'adoucisseur d'eau.

Utilisez seulement du sel de réactivation spécial à gros grains ou un autre sel évaporé pur.

Si vous utilisez des détergents combinés contenant du sel et du produit de rinçage dans votre lave-vaisselle, vous pouvez désactiver les deux rappels de remplissage, si vous le souhaitez (voir « Arrêt des rappels de remplissage » sous « Options »).

Veillez vérifier que si vous cessez d'utiliser des détergents combinés, vous remplissez à nouveau le sel de réactivation et le produit de rinçage. Si nécessaire, réactivez les rappels de remplissage.

Remplissage du distributeur de sel

Avant de le remplir le distributeur de sel pour la première fois, vous devez ajouter environ 2 litres d'eau pour que le sel puisse se dissoudre.

Après la première utilisation du lave-vaisselle, le distributeur de sel contiendra toujours suffisamment d'eau.

- Sortez le panier inférieur de la cuve de lavage et dévissez le bouchon du distributeur de sel.

⚠ Danger de corrosion dû à une solution saline.

De l'eau ou une solution saline s'écoule du distributeur de sel lorsque le bouchon est ouvert. La solution saline qui s'écoule peut causer de la corrosion dans la cuve de lavage et sur les objets à laver.

Le bouchon doit donc être ouvert uniquement pour rajouter du sel dans le distributeur.

- Remplissez le distributeur avec environ 2 l d'eau (première utilisation seulement).



- Placez l'entonnoir fourni au-dessus du distributeur et remplissez-le de sel de réactivation jusqu'à ce qu'il soit plein. Le distributeur de sel peut contenir environ 2 kg de sel, selon le type de sel utilisé.
- Nettoyez tous les résidus de sel autour de l'ouverture du distributeur, puis revissez bien le bouchon.
- Immédiatement après avoir rempli le distributeur de sel et après avoir retiré le bouchon du distributeur, lancez le programme ☺ *QuickIntenseWash* à 65 °C, avec l'option de programme ⌚ *Express* sélectionnée sans objets à laver dans le lave-vaisselle, afin de dissoudre et d'éliminer toutes les traces de sel dans la cuve.



Première mise en service

Remplissage de sel

- Lorsque le rappel de remplissage de sel  s'allume, attendez la fin du programme puis remplissez le distributeur de sel.

 Danger de corrosion dû à une solution saline.

La solution saline qui s'écoule peut causer de la corrosion dans la cuve de lavage et sur les objets à laver.

Chaque fois que vous retirez le bouchon du distributeur, vous devez lancer le programme  *QuickIntenseWash* à 65 °C, avec l'option de programme  *Express* sélectionnée sans objets à laver dans le lave-vaisselle, afin de dissoudre et d'éliminer toutes les traces de sel dans la cuve.

Une fois que du sel a été ajouté dans le distributeur, le rappel de remplissage peut rester affiché à l'écran si la concentration de sel n'a pas encore atteint le niveau adéquat. Le rappel s'arrête une fois que la concentration a atteint le niveau adéquat.

Le voyant d'ajout de sel disparaît si vous avez réglé la dureté d'eau du lave-vaisselle sous 0,9 mmol/l (5 °dH).

Produit de rinçage

Le produit de rinçage est nécessaire pour éviter que l'eau n'adhère et ne laisse des traces sur la vaisselle pendant la phase de séchage, et il permet à la vaisselle de sécher plus rapidement une fois lavée.

Le produit de rinçage est versé dans le récipient et la quantité définie est automatiquement distribuée.

 Le détergent ou le liquide vaisselle peut causer des dégâts.

Le détergent et le liquide vaisselle peuvent endommager le distributeur de produit de rinçage.

Ne le remplissez qu'avec un produit de rinçage formulé pour les lave-vaisselle à usage domestique.

Vous pouvez également utiliser de l'acide citrique liquide à une concentration maximale de 10 %. La qualité du rinçage et du séchage ne sera toutefois pas aussi bonne que celle obtenue avec le produit de rinçage.

 Risque de dommages acides.

Le lave-vaisselle peut être endommagé par de fortes concentrations d'acide.

Vous ne devez en aucun cas utiliser de l'acide citrique à teneur supérieure en acide.

Si vous voulez utiliser des détergents combinés dans votre lave-vaisselle, il est inutile d'ajouter du produit de rinçage.

Cependant, pour de meilleurs résultats de lavage et de séchage, utilisez du détergent pour lave-vaisselle et ajoutez du sel de réactivation et du produit de rinçage séparément.

Veuillez vérifier que si vous cessez d'utiliser des détergents combinés, vous remplissez à nouveau le sel de réactivation et le produit de rinçage. Si nécessaire, réactivez les rappels de remplissage.

Première mise en service

Ajout de produit de rinçage

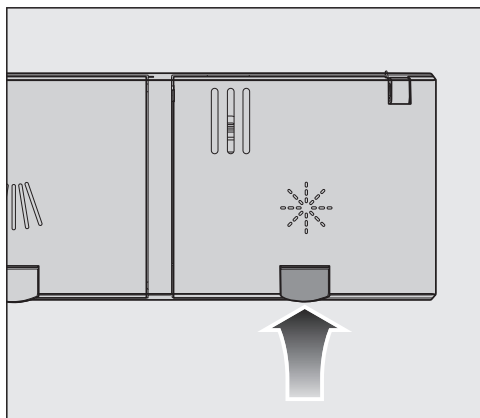

- Appuyez sur la touche jaune  sur le couvercle du distributeur de produit de rinçage.

Le couvercle s'ouvre.

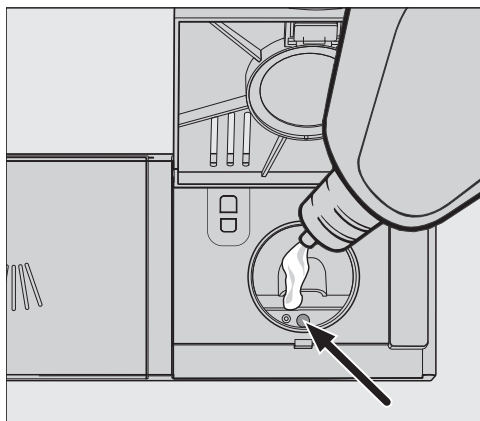

- Ajoutez du produit de rinçage jusqu'à ce que le voyant du niveau de remplissage (flèche) prenne une couleur foncée lorsque la porte est ouverte horizontalement.

Le distributeur de produit de rinçage peut contenir environ 110 ml.

- Fermez soigneusement le couvercle jusqu'à ce que vous entendiez un dé clic. Sinon, de l'eau peut entrer dans le distributeur de produit de rinçage pendant un programme.
- Essayez toute trace de produit de rinçage. Cela permet d'éviter la formation d'une mousse excessive lors du programme suivant.

Remplissage du distributeur de produit de rinçage

Lorsque le rappel de remplissage  *Produit de rinçage* s'affiche à l'écran, le distributeur contient une quantité suffisante de produit de rinçage pour 2–3 programmes uniquement.

- Ajoutez du produit de rinçage.

Le rappel de remplissage disparaît.

Si vous utilisez des détergents combinés contenant du sel et du produit de rinçage dans votre lave-vaisselle, vous pouvez désactiver les deux rappels de remplissage, si vous le souhaitez (voir « Arrêt des rappels de remplissage » sous « Options »).

Réglage de la quantité du produit de rinçage

Pour obtenir de meilleurs résultats, vous pouvez ajuster le dosage du produit de rinçage.

Le dosage du produit de rinçage peut être défini entre 0 et 6 ml.

Le réglage d'usine par défaut est 3 ml.





Le dosage du produit de rinçage peut s'avérer supérieur à la valeur définie en raison de l'ajustement automatique du programme.

Si la vaisselle présente des taches :

- Augmentez le dosage du produit de rinçage.

Si la vaisselle a un aspect laiteux ou des traces :

- Diminuez le dosage du produit de rinçage.

- Ouvrez la porte.
- Si le lave-vaisselle est en marche, arrêtez-le en appuyant sur la touche .
- Appuyez sur la touche  et, **tout en la maintenant appuyée**, mettez le lave-vaisselle en marche à l'aide de la touche .
Maintenez la touche  appuyée pendant au moins 4 secondes jusqu'à ce que le voyant  s'allume.

Si tel n'est pas le cas, reprenez la procédure depuis le début.

- Appuyez 3 fois sur la touche *Programme*.

Le voyant du programme en haut à gauche clignote rapidement 3 fois.

La valeur réglée s'affiche à l'écran après *P*.

P 3 clignote à l'écran sur l'affichage de l'heure.

Le réglage 3 est défini.

- Utilisez la touche  pour sélectionner le programme désiré.
La quantité dosée augmente à chaque pression du bouton. Une fois la valeur la plus élevée atteinte, le réglage repart à zéro.

Le réglage est enregistré.

- Arrêtez le lave-vaisselle en appuyant sur la touche .

Protection de l'environnement

Lavage économique

Ce lave-vaisselle est exceptionnellement économique en ce qui a trait à sa consommation d'eau et d'électricité.

Pour obtenir les meilleurs résultats, suivez ces conseils :

- Le lavage au lave-vaisselle consomme généralement moins d'eau et d'énergie que le lavage à la main.
- Il est inutile de pré-rincer les objets à l'eau courante. En effet, cela augmente sans raison la consommation d'eau et d'électricité.
- Remplissez bien les paniers sans surcharger le lave-vaisselle. Résultat : le lavage de la vaisselle est le plus économique en termes de consommation d'énergie et d'eau.
- Choisissez un programme adapté au degré de saleté et au type de vaisselle lavée (voir « Tableau des programmes »).
- Sélectionnez le programme *Quotidien* de lavage de la vaisselle à faible consommation d'énergie. Du point de vue de la consommation d'eau et d'énergie combinée, ce programme est le plus efficace pour laver la vaisselle normalement sale.
- Respectez le dosage du fabricant de détergent.
- Lorsque vous utilisez du détergent en poudre ou liquide, vous pouvez réduire de $\frac{1}{3}$ la quantité normale de détergent lorsque les paniers ne sont remplis qu'à moitié.

- Vous pouvez raccorder le lave-vaisselle à une alimentation en eau chaude. Un raccordement à l'eau chaude est particulièrement adapté aux systèmes de chauffage de l'eau économes en énergie, comme l'énergie solaire avec un système de circulation.

Si l'eau est chauffée à l'électricité, nous recommandons un raccordement au réseau d'eau froide.

Informations générales

Éliminez les résidus alimentaires les plus gros de la vaisselle.

Il est inutile de pré-rincer les objets à l'eau courante.

 Des dommages peuvent être causés par la cendre, le sable, la cire, la graisse lubrifiante ou la peinture.

Ces substances contamineront le lave-vaisselle et ne pourront ensuite plus être éliminées.

Ne lavez pas au lave-vaisselle les objets souillés par ces substances.

La vaisselle peut être chargée n'importe où dans les paniers, mais les consignes suivantes doivent être respectées :

- Ne placez pas la vaisselle et les couverts dans d'autres éléments où ils pourraient être dissimulés.
- Chargez la vaisselle de manière à ce que l'eau puisse accéder à toutes ses surfaces. Cela permet de garantir que la vaisselle est correctement nettoyée.
- Veillez à ce que tous les articles soient solidement positionnés.
- Les objets creux, comme les tasses, les verres et les casseroles, doivent être retournés dans les paniers.
- Les objets hauts, étroits et creux, comme les coupes de champagne, doivent être placés au centre du panier plutôt que dans les coins. Ainsi, les jets d'eau accèdent plus facilement aux objets creux.
- Les objets à base large doivent être placés à un angle tel que l'eau puisse s'écouler librement.

- Les bras gicleurs ne doivent pas être bloqués par des objets trop hauts ou qui pendent à travers les paniers. Testez la liberté de mouvement en faisant tourner manuellement les bras gicleurs.

- Vérifiez que les petits objets ne peuvent pas tomber dans les paniers à travers les supports.

Les petits objets, comme les couvercles, doivent donc être placés dans le tiroir 3D MultiFlex ou le panier à couverts (selon le modèle).

Certains aliments, comme les carottes, les tomates ou le ketchup, peuvent contenir des colorants naturels. Ces colorants peuvent décolorer les articles en plastique dans le lave-vaisselle si de grandes quantités sont en contact avec la vaisselle à l'intérieur de la machine. La stabilité des objets en plastique n'est pas concernée par cette décoloration.

Le lavage de l'argenterie peut également entraîner la décoloration des objets en plastique.

Chargement du lave-vaisselle

Articles qui ne vont pas au lave-vaisselle :

- Couverts et vaisselle en bois ou objets comportant des parties en bois. Ils peuvent se décolorer et s'abîmer. La colle utilisée pour ces objets ne convient pas au lave-vaisselle et les poignées en bois peuvent se détacher après le lavage.
- Les objets artisanaux, les antiquités, les vases de valeur et les articles en verre décoratifs ne vont pas non plus au lave-vaisselle.
- Les objets en plastique qui ne résistent pas à la chaleur peuvent se déformer.
- Objets en cuivre, laiton, étain et aluminium. Ils peuvent se décolorer ou ternir.
- Décors peints sur émail. Ce type de décoration peut s'effacer après plusieurs cycles.
- Verres fragiles et verrerie contenant du cristal au plomb. Ils peuvent devenir opaques avec le temps.

Argenterie

 Dommages causés par l'utilisation de détergents inadaptés. Si l'argenterie est nettoyée avec un détergent inadapté, elle peut être irrémédiablement endommagée.

L'argenterie qui a été en contact avec des aliments contenant du soufre peut se décolorer. Par exemple : les jaunes d'œufs, les oignons, la mayonnaise, la moutarde, les légumes, le poisson, la saumure de poisson et les marinades. **L'argenterie** nettoyée avec un **produit spécial** risque d'être encore humide ou tachée à la fin d'un programme lorsque l'eau ne s'est pas bien écoulée.

Conseil : Essuyez l'argenterie à l'aide d'un chiffon.

 Dommages dus à des détergents alcalins caustiques. Les pièces en aluminium (par ex. les filtres à graisse des hottes de ventilation) peuvent être endommagées par les détergents alcalins caustiques. Dans des cas extrêmes, il existe un risque de réaction chimique explosive (comme une réaction explosive à l'oxyhydrogène gazeux). Les composants en aluminium ne doivent pas être lavés au lave-vaisselle avec des détergents alcalins caustiques de qualité professionnelle ou industrielle.

Conseil : Lorsque vous achetez de la vaisselle et des couverts neufs, veillez à ce qu'ils passent au lave-vaisselle si vous souhaitez les laver dans ce dernier.

Soin du verre

- Les verres peuvent se voiler après des lavages fréquents. Lorsque vous lavez des objets en verre fragiles dans le lave-vaisselle, assurez-vous que seul un programme spécial de soin du verre à très basse température est sélectionné (voir « Tableau des programmes »). Cela permet de réduire le risque d'opacification.
- Achetez des objets en verre lavables au lave-vaisselle (comme la verrerie Riedel).
- Utilisez des détergents contenant des additifs de protection du verre.

Chargement du lave-vaisselle

Exemples de chargement

Chargement pour 16 couverts standard avec tiroir à couverts

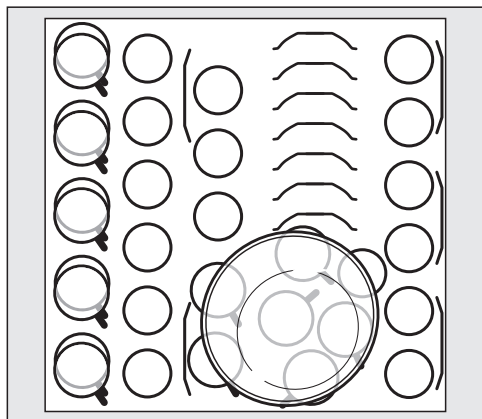

Panier supérieur

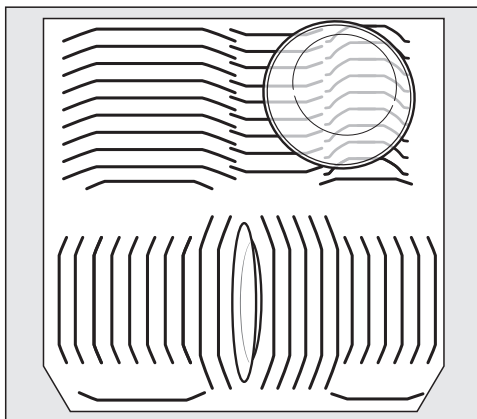

Panier inférieur

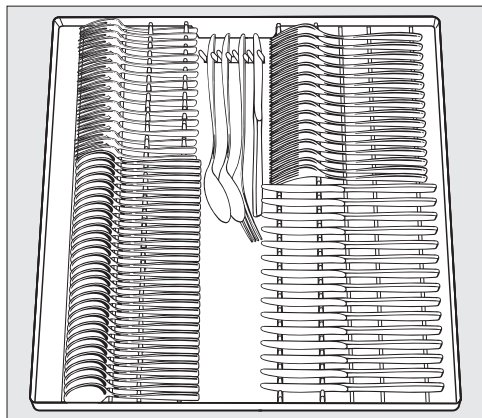

Tiroir à couverts

Chargement du lave-vaisselle

Chargement pour 13 couverts standard avec panier à couverts

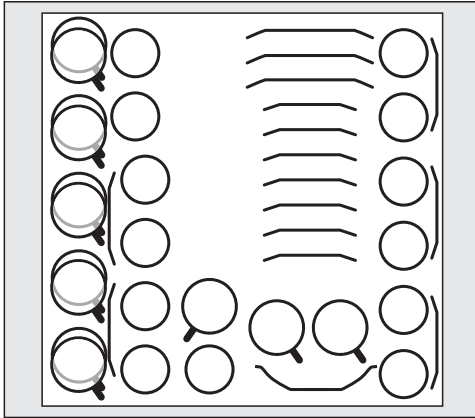

Panier supérieur

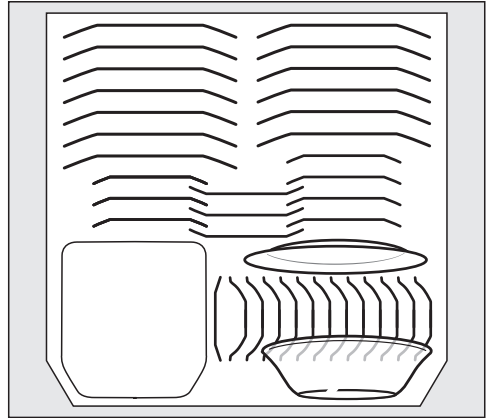

Panier inférieur

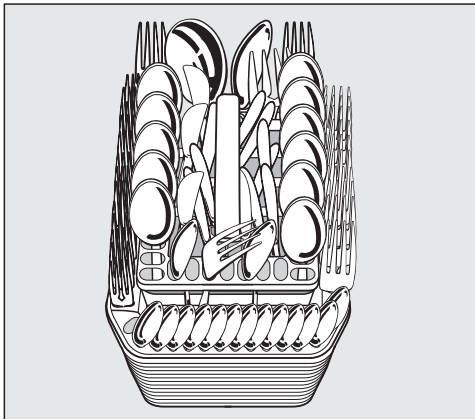

Panier à couverts

Chargement du lave-vaisselle

Panier supérieur

Pour ranger la vaisselle et les couverts, consultez la section « Exemples de chargement » sous « Chargement du lave-vaisselle ».

Chargement du panier supérieur

 Risque de dommages dus à une fuite d'eau.

Si vous faites fonctionner le lave-vaisselle sans son panier supérieur, de l'eau risque de s'en écouler.

Ne faites fonctionner le lave-vaisselle qu'avec le panier supérieur installé (sauf pendant le programme Volumineux, si disponible).

- Utilisez le panier supérieur pour les petits objets légers et fragiles, comme les tasses, les soucoupes, les verres, les bols, etc.

Les casseroles peu profondes ou les cocottes peuvent également être placés dans le panier supérieur.

- Les objets longs, comme les louches et les cuillères à mélanger, doivent être couchés à l'avant du panier supérieur.

Chargement du support à tasses FlexCare

Vous pouvez placer les tasses, les petits bols et la vaisselle plate sur le support à tasses FlexCare. Les verres peuvent être placés le long du support à tasses afin d'être maintenus pendant le programme.

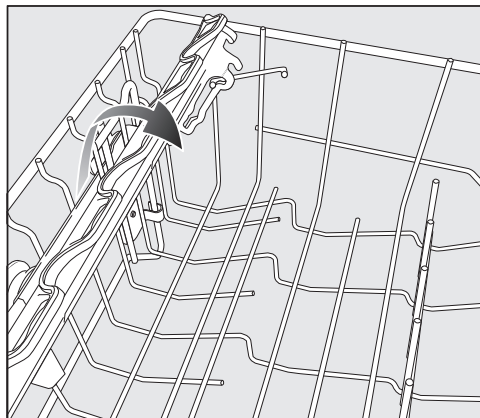

- Pour cela, abaissez le support à tasses.
- Pour charger les objets longs, soulevez le support à tasses.

Réglage du support à tasses FlexCare

Vous pouvez régler la hauteur et la profondeur du support à tasses à 2 niveaux différents, afin qu'il puisse accueillir des tasses plus grosses et que des objets de plus grande taille soient placés au-dessous.

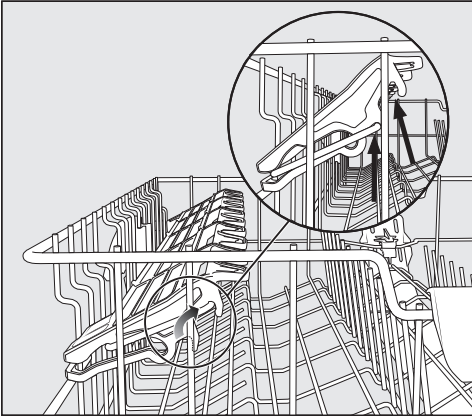

- Soulevez le support à tasses, puis fixez-le dans la position souhaitée (voir flèche).

Chargement du lave-vaisselle

Réglage du panier supérieur

Pour gagner de l'espace pour les objets de plus grande taille dans le panier supérieur ou inférieur, le panier supérieur peut être réglé sur 3 niveaux, avec 2 cm (3/4 po) entre chaque niveau.

Le panier supérieur peut également être incliné de manière à ce que l'eau s'écoule plus facilement des cavités. Assurez-vous toutefois qu'il est toujours possible de faire glisser le panier dans et hors de la cuve.

- Sortez le panier supérieur.

Levez le panier supérieur :

- Tirez sur le panier vers le haut jusqu'à ce que vous entendiez un déclic.

Baissez le panier supérieur :



- Tirez les leviers vers le haut de chaque côté du panier supérieur.
- Réglez le panier à la hauteur souhaitée, puis remettez les leviers dans leur position.

Lorsque vous réglez le panier supérieur, vérifiez que les assiettes de grande taille ne bloquent pas le bras gicleur central.

Panier inférieur

Pour ranger la vaisselle et les couverts, consultez la section « Exemples de chargement » sous « Chargement du lave-vaisselle ».

Chargement du panier inférieur

- Placez les articles gros et lourds comme les assiettes, les plateaux de service, les casseroles, les bols, etc., dans le panier inférieur. Les verres, les tasses, les petites assiettes et les soucoupes peuvent aussi y être placés.

Chargement de la section MultiComfort

La partie arrière du panier inférieur permet de laver les tasses, les verres, les assiettes, les marmites et les casseroles.

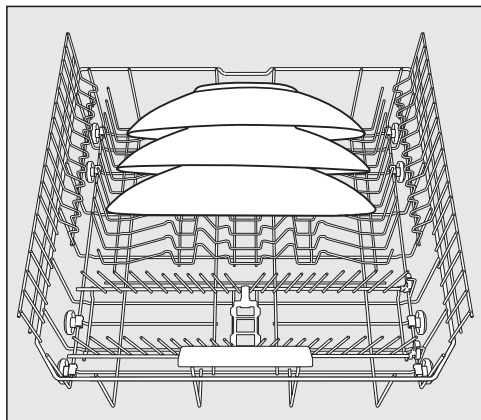

- Placez les assiettes de très grande taille au milieu du panier inférieur.

Conseil : En position inclinée, vous pouvez y placer des plats mesurant jusqu'à 35 cm (13 3/4 po) de diamètre.

Abaissement des séparateurs

La rangée de pics située à l'avant est utilisée pour laver assiettes, bols à soupe, plateaux, bols à dessert et soucoupes.

Les deux rangées de séparateurs à droite peuvent être rabattues pour gagner plus d'espace pour les objets de grande taille, comme les marmites, les casseroles et les plats.

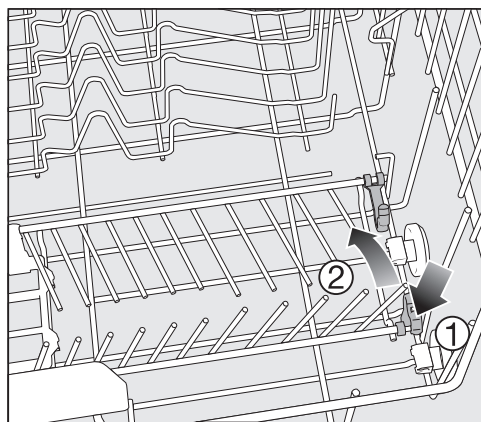

- Poussez le levier jaune vers le bas ①, puis rabattez les séparateurs ②.

Chargement du lave-vaisselle

Tiroir à couverts / Panier à couverts (selon le modèle)

Pour ranger la vaisselle et les couverts, consultez la section « Exemples de chargement » sous « Chargement du lave-vaisselle ».

- Placez les couverts dans le tiroir 3D MultiFlex ou dans le panier à couverts (selon le modèle).

Chargement du tiroir 3D MultiFlex

Pour retirer les couverts plus facilement, il est conseillé de disposer séparément les couteaux, les fourchettes, les cuillères, etc.

Pour que les cuillères puissent sécher parfaitement, faites reposer leur partie creuse sur les supports dentelés situés à la base du tiroir à couverts.

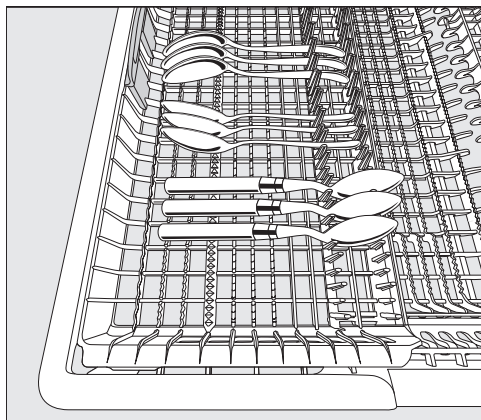

- Si les manches des cuillères ne peuvent pas être insérés entre les supports, placez-les dans l'autre sens.

Vous pouvez pousser la pièce d'insertion gauche au milieu pour faire de la place à des verres à long pied et à des objets de plus grande taille dans le panier supérieur.

Vous pouvez placer les couverts longs et larges dans la partie centrale en retrait du tiroir.

Disposez les objets hauts (comme les pelles à tarte) de manière à ce qu'ils ne bloquent pas le bras gicleur supérieur.

Vous pouvez régler la hauteur de la pièce d'insertion de droite, afin de créer plus d'espace dans la partie droite du tiroir pour les couverts plus grands ou la vaisselle plus petite.

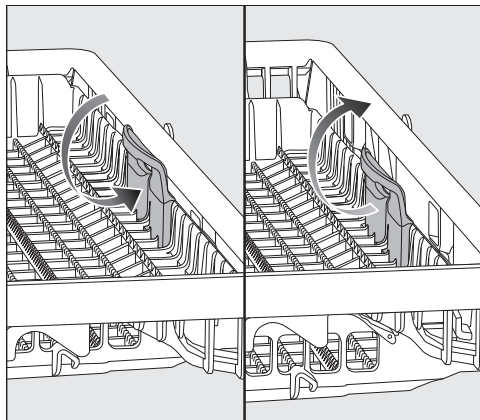

- Utilisez la poignée jaune pour tirer la pièce d'insertion vers l'intérieur, afin qu'elle s'enclenche sur l'une des deux positions.

Chargement du lave-vaisselle

Chargement du panier à couverts

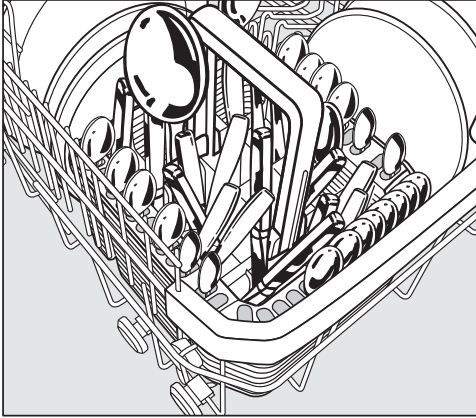

Le panier à couverts peut être placé n'importe où sur les premières rangées de séparateurs, dans le coin gauche ou droit du panier inférieur.

- Pour éviter tout risque de blessures, les couteaux et les fourchettes doivent être placés avec le manche vers le haut dans le panier à couverts.
- Placez les petits ustensiles dans les emplacements individuels situés sur 3 côtés du panier à couverts.

Chargement de la pièce d'insertion des couverts pour le panier à couverts

Utilisez la pièce d'insertion fournie pour les couverts très sales. Comme cette pièce d'insertion sépare les objets, ils ne se chevauchent pas et sont donc plus facilement accessibles par les jets d'eau.

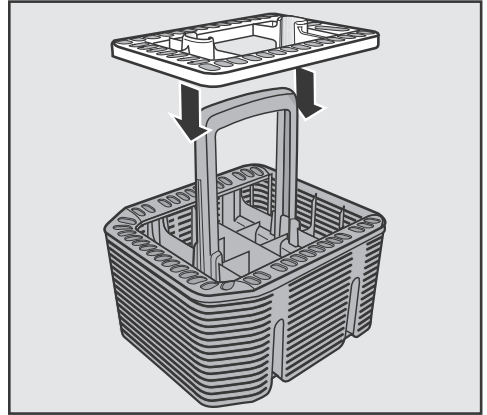

- Installez la pièce d'insertion sur le panier à couverts, si nécessaire.

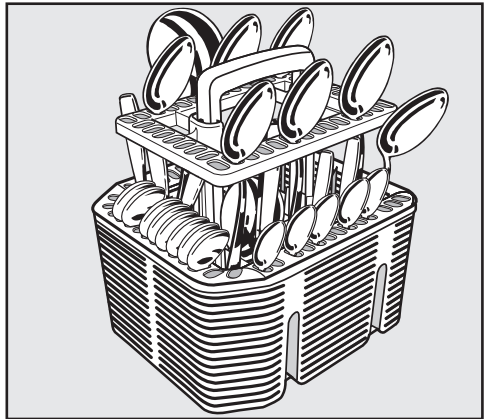

- Placez les objets dans la pièce d'insertion, le manche vers le bas.
- Disposez-les uniformément dans la pièce d'insertion.

Détergent

Ingrédients actifs

 Dommages causés par l'utilisation de détergents inadaptés. Les détergents qui ne sont pas adaptés aux lave-vaisselle à usage domestique peuvent endommager la machine ou les objets à laver. Utilisez uniquement des détergents formulés pour les lave-vaisselle à usage domestique.

Les détergents modernes contiennent divers ingrédients actifs, dont les plus importants sont :

- les agents complexants d'adoucissement de l'eau pour prévenir le dépôt calcaire;
- les produits alcalins pour contribuer à éliminer les salissures séchées;
- les enzymes pour décomposer l'amidon et dissoudre les protéines;
- les agents de blanchiment à base d'oxygène pour éliminer les taches de couleur (thé, café, sauce tomate).

La plupart des détergents pour lave-vaisselle sont des produits peu alcalins, contenant des enzymes et des agents de blanchiment à base d'oxygène.

Il existe différents types de détergents :

- Détergents liquides et en poudre. Vous pouvez ajuster le dosage de ces détergents en fonction de la charge et du degré de saleté.
- Détergents en pastilles. Ils conviennent à la plupart des degrés de saleté.

Outre les détergents habituels, des produits combinés sont également disponibles.

Ils contiennent un produit de rinçage et un adoucisseur d'eau (sel de réactivation).

N'utilisez ces détergents combinés que pour les niveaux de dureté de l'eau recommandés par le fabricant sur leur emballage.

Les performances de nettoyage et de séchage de ces détergents combinés peuvent considérablement varier.

Si vous cessez d'utiliser des détergents combinés, assurez-vous de remplir à nouveau le sel régénérant et le produit de rinçage. Si nécessaire, réactivez les rappels de remplissage.

Pour les meilleurs résultats de lavage et de séchage, utilisez le détergent pour lave-vaisselle et ajoutez le sel et le produit de rinçage séparément.

 Risque de brûlures chimiques par le détergent.

Les détergents pour lave-vaisselle peuvent provoquer des brûlures sur la peau et dans les yeux, le nez, la bouche et la gorge.

Évitez tout contact avec les détergents.

N'inhalez pas ou n'ingérez pas les détergents en poudre. N'avalez pas les détergents pour lave-vaisselle.

Consultez immédiatement un médecin si du détergent a été avalé ou inhalé.

Conservez les détergents hors de la portée des enfants. Les résidus de détergent peuvent encore être présents dans la machine. Tenez les enfants à l'écart du lave-vaisselle lorsque la porte est ouverte. Remplissez le distributeur de détergent juste avant de lancer le programme et activez le verrou de sécurité pour enfants (selon le modèle).

Distribution du détergent

Le compartiment à détergent contient un maximum de 50 ml.

Le compartiment à détergent comporte des marques pour faciliter la distribution : 20, 30, maximum. Lorsque la porte est ouverte en position horizontale, ces marques indiquent le niveau de remplissage approximatif en ml ainsi que la hauteur de remplissage maximale.

- Respectez le dosage de détergent recommandé par le fabricant sur l'emballage.
- Sauf indications contraires, utilisez une pastille de détergent ou ajoutez 20 à 30 ml de détergent dans le compartiment, selon le degré de saleté de la vaisselle.

Si vous utilisez moins que la quantité de détergent recommandée, la vaisselle risque de ne pas être correctement nettoyée.

Certaines pastilles peuvent ne pas se dissoudre complètement lorsque le programme *QuickIntenseWash*^{MD} est utilisé.

Détergent

Ajout de détergent

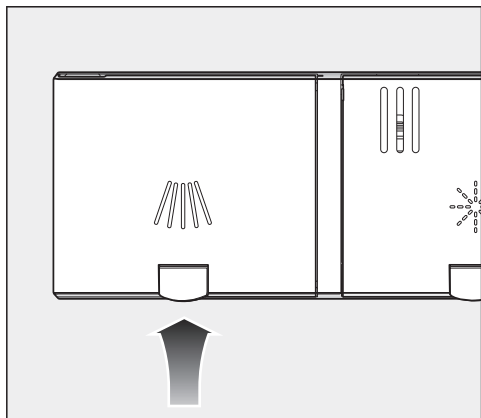

- Appuyez sur la touche jaune  sur le couvercle du distributeur de détergent.

Le couvercle s'ouvre.

Le couvercle s'ouvre aussi à la fin d'un programme.

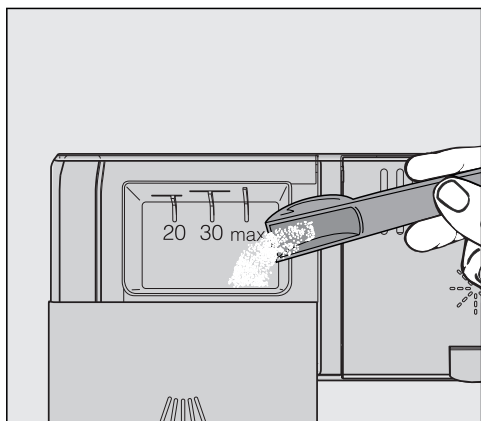

- Ajoutez le détergent dans le compartiment à détergent.
- Fermez le couvercle jusqu'à ce que vous entendiez un déclic.

Le détergent ne doit pas bloquer le couvercle du compartiment à détergent. Cela peut empêcher l'ouverture du couvercle pendant le programme.

Ne remplissez pas trop le compartiment à détergent.

- Veillez à ce que l'emballage du détergent soit correctement fermé après utilisation. Cela empêche que le détergent s'humidifie et s'agglutine.

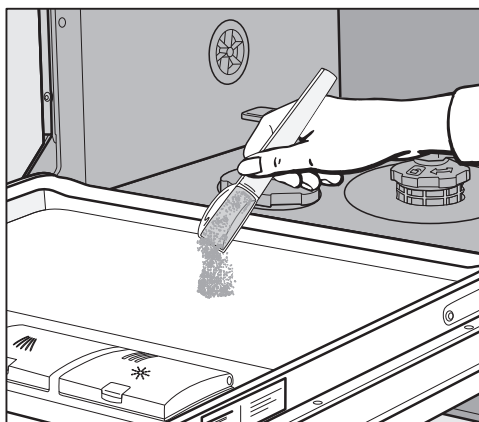

- Vous pouvez également déposer une petite quantité de détergent sur le panneau intérieur de la porte dans les programmes qui comportent une phase de pré-lavage (voir « Tableau des programmes »).

Mise en marche du lave-vaisselle

- Ouvrez le robinet d'alimentation en eau s'il est fermé.
- Ouvrez la porte.
- Vérifiez que les bras gicleurs peuvent tourner librement.
- Appuyez sur la touche .

Le voyant à côté du programme sélectionné s'allume.

Sélection d'un programme

Choisissez votre programme en fonction de la quantité de vaisselle et du degré de saleté.

Les différents programmes et leurs utilisations sont décrits sous « **Tableau des programmes** ».

- Utilisez la touche de sélection *Programme* pour sélectionner le programme désiré.

Le voyant situé à côté du programme sélectionné s'allume.

La durée de cycle du programme s'affiche à l'écran en heures et minutes.

Vous pouvez maintenant sélectionner les options de programme (voir « Options de programme »).

Si les options de programme sont sélectionnées, le voyant approprié s'allume.

Fonctionnement

Affichage de la durée du cycle du programme

La durée du cycle du programme sélectionné s'affiche en heures et minutes à l'écran avant que le programme ne commence. Si la porte est ouverte pendant le cycle, le temps restant jusqu'à la fin du programme est affiché.

La durée de cycle affichée peut varier pour un même programme. Elle est influencée, par exemple, par la température de l'eau entrante, le cycle de réactivation de l'adoucisseur d'eau, le type de détergent, la quantité de vaisselle et le degré de saleté.

Si vous sélectionnez un programme pour la première fois, l'écran affiche la durée moyenne du cycle du programme avec un raccordement à l'eau froide.

Les durées des cycles de programmes indiquées sous « Tableau des programmes » correspondent à des températures et à des charges tests standard.

À chaque cycle, le module de commande calcule la durée du cycle du programme requise en fonction de la température de l'arrivée d'eau dans le lave-vaisselle et de la quantité de vaisselle.

Démarrage d'un programme

- Démarrez le programme en fermant la porte dans les 4 secondes après la dernière pression sur une touche.

 Risque de brûlures dues à l'eau chaude.

Lorsque le lave-vaisselle est en marche, l'eau qu'il contient peut être très chaude.

Pendant son fonctionnement, n'ouvrez la porte qu'avec une extrême prudence.

Fin du programme

Un signal sonore peut retentir à la fin du programme.

Le programme est terminé lorsque l'écran affiche 0:00.

Dans certains programmes, si la fonction AutoOpen est activée, la porte va s'ouvrir automatiquement (voir « AutoOpen » sous « Options »). Cela améliore l'opération de séchage.

Le ventilateur de séchage peut continuer à tourner pendant quelques minutes après la fin du programme.

 Risque de dommages dus à la vapeur.

La vapeur du lave-vaisselle peut endommager les bords des plans de travail fragiles lorsque vous ouvrez la porte lorsque le programme est terminé et que le ventilateur ne fonctionne plus.

Si vous avez désactivé la fonction d'ouverture automatique de la porte (consultez « AutoOpen » dans « Options »), mais souhaitez néanmoins ouvrir la porte immédiatement à la fin du programme, assurez-vous de l'ouvrir complètement.

Gestion de l'énergie

Pour économiser l'énergie, le lave-vaisselle s'éteint automatiquement 10 minutes après avoir appuyé la dernière fois sur une touche ou à la fin d'un programme.

Remettez le lave-vaisselle en marche à l'aide de la touche .

Le lave-vaisselle ne s'arrête pas si un programme est en cours ou en cas d'anomalie.

Fonctionnement

Arrêt du lave-vaisselle

- Ouvrez la porte.
- Le lave-vaisselle peut être éteint à tout moment en appuyant sur la touche .

Arrêter le lave-vaisselle pendant un programme arrête le programme.

Vous pouvez également le faire pour arrêter une minuterie en cours.

 Risque de dommages dus à une fuite d'eau.

Une fuite d'eau pourra causer des dommages.

Si vous comptez ne pas utiliser votre lave-vaisselle pendant une longue période, si vous partez en vacances par exemple, vous devez fermer le robinet d'eau.

Déchargement du lave-vaisselle

La vaisselle a tendance à se casser et à s'écailler plus facilement lorsqu'elle est chaude. Laissez-la refroidir jusqu'à ce qu'elle soit suffisamment maniable pour la sortir du lave-vaisselle.

La vaisselle refroidit beaucoup plus rapidement si vous ouvrez la porte une fois le programme terminé.

- Déchargez d'abord le panier inférieur, puis le panier supérieur, et enfin le tiroir 3D MultiFlex (si présent). Cela permet d'éviter que les gouttes d'eau du panier supérieur et du tiroir 3D MultiFlex tombent sur la vaisselle du panier inférieur.

Interruption d'un programme

Un programme est interrompu dès que la porte est ouverte.

Après 4 secondes, le voyant du programme sélectionné et l'affichage de l'heure clignotent.

- Appuyez sur la touche de sélection de programme > et fermez la porte dans les 4 secondes.

Le programme reprend au niveau où il a été interrompu.



Risque de brûlures dues à l'eau chaude.

Lorsque le lave-vaisselle est en marche, l'eau qu'il contient peut être très chaude.

Pendant son fonctionnement, n'ouvrez la porte qu'avec une extrême prudence.

Annulation ou modification d'un programme

Si un programme est annulé, certaines étapes importantes peuvent être manquées.

Un programme ne doit être annulé que dans les premières minutes.

Si un programme a déjà démarré et que vous souhaitez l'annuler, procédez comme suit :

- Ouvrez la porte.
- Arrêtez le lave-vaisselle en appuyant sur la touche ⏻.

Si vous voulez choisir un autre programme, procédez comme suit :

- Remettez le lave-vaisselle en marche à l'aide de la touche ⏻.
- Si vous avez distribué le détergent manuellement, vérifiez si son compartiment est toujours fermé. Si le couvercle est déjà ouvert, remplissez-le à nouveau de détergent, puis refermez le.
- Sélectionnez le programme que vous désirez et démarrez-le en fermant la porte.

Options

Minuterie

Vous pouvez définir l'heure de début d'un programme. L'heure de début du programme peut être retardée de 30 minutes à 24 heures.

Avec des délais de démarrage compris entre 30 minutes et 3 heures, le départ différé peut être réglé par tranches de 30 minutes. Il est défini en heures pour des périodes plus longues.

Lors de la distribution manuelle de détergent, ce dernier s'agglutine si le compartiment à détergent n'est pas sec, c'est-à-dire s'il n'est pas entièrement rincé.



Lorsque vous utilisez la fonction minuterie, assurez-vous que le compartiment à détergent est sec avant d'ajouter du détergent. Essuyez-le d'abord à l'aide d'un linge, si nécessaire.

N'utilisez pas de détergents liquides. Ils peuvent fuir hors du compartiment.

 Danger pour la santé dû au détergent.



Pour éviter que les enfants ne soient en contact avec le détergent pour lave-vaisselle, procédez comme suit : Remplissez le distributeur de détergent **juste avant de lancer le programme**, c'est-à-dire avant d'activer la minuterie.

Activation de la minuterie

- Ouvrez la porte.
- Mettez le lave-vaisselle en marche à l'aide de la touche .
- Sélectionnez le programme souhaité.
- Appuyez sur la touche  *Minuterie*.

L'écran affiche l'heure définie le plus récemment. Le voyant  *Minuterie* s'allume.

- Réglez l'heure requise après laquelle le programme doit démarrer automatiquement à l'aide de la touche .

Si vous maintenez la touche  enfoncée, le temps se rendra automatiquement à 24 heures. Pour recommencer à 0:30 heures, pressez deux fois le bouton .

- Fermez la porte.

Après avoir activé la minuterie, l'écran s'éteint au bout de quelques minutes pour économiser de l'énergie.

Appuyez sur la touche  pour rallumer l'affichage de l'heure durant quelques minutes.

- Ouvrez la porte si vous voulez vérifier la durée de fonctionnement restante de la minuterie.

Le compte à rebours du temps restant avant le démarrage du programme s'affiche à l'écran : il s'écoule par heure au-delà de 10 heures et par minute en dessous de 10 heures.

À la fin du compte à rebours, le programme sélectionné démarre automatiquement. Le temps restant s'affiche à l'écran et le voyant  *Minuterie* s'éteint.

Lancement du programme avant que le départ différé de la minuterie ne soit écoulé :

un programme peut être démarré avant que le départ différé de la minuterie ne soit écoulé.

Procédez comme suit :



- Ouvrez la porte.
- Arrêtez le lave-vaisselle en appuyant sur la touche .
- Remettez le lave-vaisselle en marche à l'aide de la touche .
- Sélectionnez le programme souhaité.
- Pour démarrer le programme, fermez la porte.

Tableau des programmes

Programme	Utilisation	Déroulement du programme				
		Pré-lavage	Lavage principal °F/°C	Rinçage intermédiaire	Rinçage final °F/°C	Séchage
Quotidien ¹	Programme destiné à l'utilisation régulière, permettant de laver complètement la charge maximale de vaisselle normalement sale, tout en ajustant la consommation d'énergie et d'eau en fonction du niveau de saleté des objets.	✓	140–167/60–75	✓	133–149/56–65	✓
Intensif Plus	Pour la vaisselle très sale et pour les casseroles, marmites et ustensiles avec des résidus séchés ; utilisez 20 % de détergent de plus que recommandé.	✓	167/75	✓	131–158/55–70	✓
QuickIntenseWash	« Programme court » pour la vaisselle normalement sale, sur laquelle la saleté n'est pas incrustée.	-	149/65	✓	140/60	✓
Hygiène	Pour désinfecter la vaisselle, par exemple : biberons, planches à découper et vaisselle utilisée pour préparer les aliments.	-	167/75	✓	167/75	✓
Prélavage	Pour rincer la vaisselle lorsqu'un cycle complet n'est pas nécessaire.	✓	-	-	-	-

¹ Ce programme est utilisé à des fins d'étiquetage énergétique.

Tableau des programmes

Consommation ²			Durée ²	
Énergie		Eau		
Eau froide 50 °F/10 °C kWh	Eau chaude 120 °F/49 °C kWh	Gallons/Litres	Eau froide 50 °F/10 °C h:min	Eau chaude 120 °F/49 °C h:min
1.06	1.20	3.2/12.1	3:04	2:43
1.40	1.55	3.4/13.0	3:29	3:11
1.10	1.15	2.9/11.0	1:13	0:58
1.45	1.55	2.4/9.0	2:43	2:27
0.01	0.15	0.9/3.5	0:21	0:21

- ² Les valeurs ont été calculées dans des conditions de test normalisées. Dans la pratique, ces chiffres peuvent être modifiés en raison des conditions variables et des données enregistrées par les capteurs. Les durées indiquées reflètent les conditions de votre foyer. La sélection des options de programme a également une incidence sur les niveaux de consommation et sur les durées des programmes (voir « Options de programme »). La consommation d'énergie avec un approvisionnement en eau chaude inclut l'énergie utilisée pour chauffer l'eau (exception : Economique Solaire, si disponible).

Options de programme

Express

L'option de programme  *Express* réduit la durée du cycle du programme.

Pour optimiser les résultats de lavage, la température, et donc la consommation d'énergie, vont augmenter avec cette option.

La durée pendant laquelle le cycle du programme est raccourci varie selon le programme sélectionné.

La sélection de l'option de programme  *Express* peut être prioritaire par rapport à d'autres options choisies.

Utilisée conjointement avec le programme *QuickIntenseWash*, l'option  *Express* a pour conséquence un rinçage conçu uniquement dans le but de rincer la cuve de lavage pour éliminer la solution saline qui s'est écoulée après le remplissage du distributeur de sel.

- Ouvrez la porte.
- Mettez le lave-vaisselle en marche à l'aide de la touche .

Le voyant en regard du programme sélectionné clignote.

- Sélectionnez un autre programme, le cas échéant.
- Appuyez sur la touche  *Express*.

Le voyant de la touche  *Express* s'allume si l'option de programme est disponible pour le programme sélectionné.

- Pour démarrer le programme, fermez la porte.

L'option de programme sélectionnée reste active pour ce programme particulier jusqu'à ce que le réglage soit modifié.





Signaux sonores

Une séquence de signaux sonores se fait entendre à la fin du programme ou s'il y a un problème.

Le signal sonore à la fin d'un programme ou l'alarme en cas de problème retentit quatre fois à intervalles réguliers, avec une courte pause entre chaque séquence.

Les signaux sonores sont éteints par défaut.

Vous pouvez allumer les signaux sonores qui retentissent à la fin d'un programme si vous le souhaitez. Le signal sonore qui retentit lors de la survenue d'une erreur est toujours allumé.

- Ouvrez la porte.
 - Si le lave-vaisselle est en marche, arrêtez-le en appuyant sur la touche .
 - Appuyez sur la touche  et, **tout en la maintenant appuyée**, mettez le lave-vaisselle en marche à l'aide de la touche .
- Maintenez la touche  appuyée pendant au moins 4 secondes jusqu'à ce que le voyant  s'allume.

Si tel n'est pas le cas, reprenez la procédure depuis le début.

- Appuyez 4 fois sur la touche *Programme*.

Le voyant du programme en haut à gauche clignote rapidement 4 fois.

La séquence de clignotement de l'affichage indique si les signaux sonores à la fin d'un programme sont activés ou désactivés :

- *P 1* : signaux sonores activés
- *P 0* : signaux sonores désactivés

- Appuyez sur la touche  pour changer le réglage.

Le réglage est enregistré.



- Arrêtez le lave-vaisselle en appuyant sur la touche .



Options de programme

AutoOpen

Dans certains programmes, la porte s'ouvre automatiquement et légèrement pour faciliter le processus de séchage.

Vous pouvez désactiver cette option de programme si vous le souhaitez.

- Ouvrez la porte.
- Si le lave-vaisselle est en marche, arrêtez-le en appuyant sur la touche .
- Appuyez sur la touche  et, **tout en la maintenant appuyée**, mettez le lave-vaisselle en marche à l'aide de la touche .

Maintenez la touche  appuyée pendant au moins 4 secondes jusqu'à ce que le voyant  s'allume.

Si tel n'est pas le cas, reprenez la procédure depuis le début.

- Appuyez 7 fois sur la touche *Programme*.

Le voyant du programme en haut à gauche clignote rapidement 7 fois.

La séquence de clignotement dans l'affichage de l'heure indique si l'option AutoOpen est activée ou désactivée :

- *P 1* : AutoOpen activée
- *P 0* : AutoOpen désactivée
- Appuyez sur la touche  pour changer le réglage.

Le réglage est enregistré.

- Arrêtez le lave-vaisselle en appuyant sur la touche .





 Risque de dommages dus à la vapeur.

La vapeur du lave-vaisselle peut endommager les bords des plats de travail fragiles lorsque vous ouvrez la porte lorsque le programme est terminé et que le ventilateur ne fonctionne plus.

Si vous avez désactivé la fonction d'ouverture automatique de la porte, mais que vous souhaitez tout de même ouvrir la porte à la fin du programme, assurez-vous de l'ouvrir complètement.

Arrêt des rappels de remplissage

Si vous utilisez des détergents combinés contenant du sel et du produit de rinçage dans votre lave-vaisselle, vous pouvez désactiver les deux rappels de remplissage, si vous le souhaitez.

- Ouvrez la porte.
 - Si le lave-vaisselle est en marche, arrêtez-le en appuyant sur la touche .
 - Appuyez sur la touche  et, **tout en la maintenant appuyée**, mettez le lave-vaisselle en marche à l'aide de la touche .
- Maintenez la touche  appuyée pendant au moins 4 secondes jusqu'à ce que le voyant  s'allume.

Si tel n'est pas le cas, reprenez la procédure depuis le début.

- Appuyez 9 fois sur la touche *Programme*.

Le voyant du programme en haut à gauche clignote rapidement 9 fois.

La séquence de clignotement dans l'affichage de l'heure montrera si les rappels de remplissage sont activés ou désactivés.

- *P 1* : rappels de remplissage activés
 - *P 0* : rappels de remplissage désactivés
- Appuyez sur la touche  pour changer le réglage.

Le réglage est enregistré.

- Arrêtez le lave-vaisselle en appuyant sur la touche .





Veuillez vérifier que si vous cessez d'utiliser des détergents combinés, vous remplissez à nouveau le sel de réactivation et le produit de rinçage. Réactivez les rappels de remplissage.

Options de programme

Propreté +

Vous pouvez choisir cette option de programme pour augmenter les performances de nettoyage des programmes.

Si vous activez cette option de programme, les durées de cycle des programmes et les températures de lavage principal vont augmenter. La consommation d'eau et d'énergie peut augmenter.

- Ouvrez la porte.
- Si le lave-vaisselle est en marche, arrêtez-le en appuyant sur la touche .
- Appuyez sur la touche  et, **tout en la maintenant appuyée**, mettez le lave-vaisselle en marche à l'aide de la touche .
Maintenez la touche  appuyée pendant au moins 4 secondes jusqu'à ce que le voyant  s'allume.

Si tel n'est pas le cas, reprenez la procédure depuis le début.

- Appuyez 10 fois sur la touche *Programme*.

Le voyant du programme en haut à gauche émet 1 long clignotement par intervalles.

La séquence de clignotement dans l'affichage de l'heure indique si l'option de Propreté + est activée ou désactivée :

- *P 1* : Propreté + activé
- *P 0* : Propreté + désactivé

- Appuyez sur la touche  pour changer le réglage.





Le réglage est enregistré.

- Arrêtez le lave-vaisselle en appuyant sur la touche .

Séchage Plus

Vous pouvez sélectionner ce programme supplémentaire pour augmenter les performances de nettoyage des programmes.

Si vous activez cette option de programme, les durées de cycle des programmes et les températures de rinçage final vont augmenter. La consommation d'énergie peut augmenter.



- Ouvrez la porte.
- Si le lave-vaisselle est en marche, arrêtez-le en appuyant sur la touche .
- Appuyez sur la touche  et, **tout en la maintenant appuyée**, mettez le lave-vaisselle en marche à l'aide de la touche . Maintenez la touche  appuyée pendant au moins 4 secondes jusqu'à ce que le voyant  s'allume.

Si tel n'est pas le cas, reprenez la procédure depuis le début.

- Appuyez 11 fois sur la touche *Programme*.

Le voyant du programme en haut à gauche émet 1 long clignotement et 1 courts clignotements par intervalles.

La séquence de clignotement dans l'affichage de l'heure indique si l'option de Séchage Plus est activée ou désactivée :





- *P 1* : Séchage Plus activé
 - *P 0* : Séchage Plus désactivé
 - Appuyez sur la touche  pour changer le réglage.
- Le réglage est enregistré.
- Arrêtez le lave-vaisselle en appuyant sur la touche .

Options de programme

Deuxième rinçage intermédiaire

Vous pouvez sélectionner cette option de programme pour augmenter les performances de nettoyage des programmes avec un deuxième rinçage intermédiaire.

Si vous activez cette option de programme, les durées de cycle des programmes et la consommation d'eau vont augmenter.

- Ouvrez la porte.
- Si le lave-vaisselle est en marche, arrêtez-le en appuyant sur la touche .
- Appuyez sur la touche  et, **tout en la maintenant appuyée**, mettez le lave-vaisselle en marche à l'aide de la touche .
Maintenez la touche  appuyée pendant au moins 4 secondes jusqu'à ce que le voyant  s'allume.

Si tel n'est pas le cas, reprenez la procédure depuis le début.

- Appuyez 12 fois sur le sélecteur de *programme*.

Le voyant du programme en haut à gauche émet 1 long clignotement et 2 courts clignotements par intervalles.

La séquence de clignotement dans l'affichage de l'heure indique si l'option de programme « Deuxième rinçage intermédiaire » est activée ou désactivée :

- $P \ 1$: le « Deuxième rinçage intermédiaire » est activé.
- $P \ 0$: le « Deuxième rinçage intermédiaire » est désactivé.

- Appuyez sur la touche  pour changer le réglage.



Le réglage est enregistré.



Si l'option de programme a été activée, elle reste active pour tous les programmes jusqu'à ce qu'elle soit à nouveau désactivée.

- Arrêtez le lave-vaisselle en appuyant sur la touche .

Réglages d'usine

Si vous avez modifié un paramètre des réglages, vous pouvez le réinitialiser aux réglages d'usine.

- Ouvrez la porte.
- Si le lave-vaisselle est en marche, arrêtez-le en appuyant sur la touche .
- Appuyez sur la touche  et, **tout en la maintenant appuyée**, mettez le lave-vaisselle en marche à l'aide de la touche .

Maintenez la touche  appuyée pendant au moins 4 secondes jusqu'à ce que le voyant  s'allume.

Si tel n'est pas le cas, reprenez la procédure depuis le début.

- Appuyez 19 fois sur la touche *Programme*.

Le voyant du programme en haut à gauche émet 1 long clignotement et 9 courts clignotements par intervalles.

La séquence de clignotement à l'écran de l'heure indique qu'un réglage dévie par rapport à la valeur par défaut d'usine :

- *P 1* : toutes les valeurs sont des réglages d'usine par défaut.
- *P 0* : au moins un réglage a changé.

- Pour rétablir les réglages par défaut du lave-vaisselle, appuyez sur la touche .

Le réglage est enregistré.

- Arrêtez le lave-vaisselle en appuyant sur la touche .

Nettoyage et entretien

Vérifiez régulièrement l'état de votre lave-vaisselle (environ tous les 4–6 mois). De cette façon, les défaillances et les problèmes peuvent être évités.



⚠ Dommages causés par des produits de nettoyage inappropriés.

Toutes les surfaces de l'appareil se rayent facilement. Le contact avec des produits de nettoyage inappropriés peut altérer ou décolorer toutes les surfaces.

Utilisez uniquement des produits de nettoyage conçus pour une utilisation sur les surfaces adéquates.

Nettoyage de la cuve de lavage

La cuve de lavage se nettoie en grande partie d'elle-même si la quantité de détergent correcte est toujours utilisée.

Si, malgré cela, des dépôts de tartre ou de graisse s'accumulent dans la cuve, ils peuvent être éliminés avec un produit de nettoyage exclusif pour lave-vaisselle (vendu par le service technique Miele ou la boutique en ligne Miele). Suivez les instructions du fabricant indiquées sur l'emballage du produit.

L'utilisation fréquente de programmes de lavage à basse température (< 50 °C) augmente le risque de contamination et d'odeurs à l'intérieur dans la cuve de lavage. Lancez le programme *Intensif Plus* une fois par mois pour nettoyer la cuve de lavage et empêcher le développement d'odeurs.

- Nettoyez régulièrement les filtres de la cuve de lavage.

Nettoyage de la porte et du joint d'étanchéité de la porte

Le joint de la porte et les côtés de la porte du lave-vaisselle ne sont ni accessibles ni nettoyés par les jets des bras gicleurs. De ce fait, des moisissures peuvent s'y développer.

- Essayez régulièrement les joints de la porte avec un chiffon humide pour éliminer les dépôts alimentaires.
- Essayez les résidus de nourriture ou de boisson, qui ont pu couler sur les côtés de la porte du lave-vaisselle, avant de la fermer.

Nettoyage du panneau de commande

- Le panneau de commande doit **uniquement** être nettoyé avec un chiffon propre et humide.

Nettoyage de la façade de l'appareil



⚠ Dommages dus à la salissure.

Les salissures laissées trop longtemps peuvent devenir impossibles à éliminer et risquent d'altérer ou de décolorer les surfaces extérieures.

Nettoyez immédiatement toutes les salissures.

- Nettoyez la façade de l'appareil avec une éponge propre et un mélange d'eau chaude et de liquide vaisselle. Séchez ensuite la façade de l'appareil avec un chiffon doux. Vous pouvez également effectuer le nettoyage avec un chiffon en microfibre propre et humide, sans produit de lavage.

Pour éviter d'endommager les surfaces extérieures, n'utilisez pas :

- de produits de lavage à base de soude, d'ammoniac, d'acide ou de chlorure;
- de produits de lavage anticalcaires;
- de produits de lavage abrasifs comme la poudre et la crème à récurer ou les pierres ponce;
- de produits de lavage contenant des solvants;
- de produits nettoyants inox;
- de détergents pour lave-vaisselle;
- de nettoyeurs pour le four;
- de produits de lavage pour vitres;
- de brosses ou d'éponges dures et abrasives, par exemple une éponge inox à récurer, une éponge ou une brosse usagée contenant des restes de produits de lavage abrasifs;
- de tampons effaceurs;
- de grattoirs métalliques;
- de laine d'acier;
- un nettoyeur vapeur.

Nettoyage et entretien

Nettoyage des bras de lavage

Des particules de nourriture peuvent s'incruster dans les jets et les roulements des bras de lavage. Il est donc nécessaire de contrôler régulièrement les bras de lavage (environ tous les 2 à 4 mois).

Ne lancez jamais un programme de lavage sans utiliser les bras de lavage.

⚠ Dommages dus à la pénétration de salissures dans le système de circulation.

Sans filtres, des salissures peuvent pénétrer dans le système de circulation et l'obstruer.

Ne lancez pas un programme de lavage en l'absence du bras de lavage inférieur ou des filtres.

Lors du nettoyage des filtres et des bras de lavage, veillez à ce que les salissures les plus grosses ne puissent pas pénétrer dans le système de circulation.

- Éteignez le lave-vaisselle.

Retrait du tiroir à couverts (si présent)

Pour pouvoir retirer le bras de lavage supérieur, vous devez d'abord retirer le tiroir à couverts (si présent).

- Retirez le tiroir à couverts.

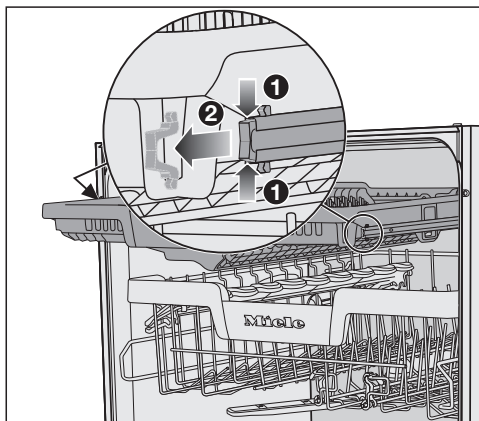

- Appuyez sur les attaches de sécurité des rails situées des deux côtés **1** du tiroir à couverts et retirez les attaches de sécurité **2** en même temps.
- Retirez entièrement le tiroir à couverts.

Retrait du bras de lavage supérieur

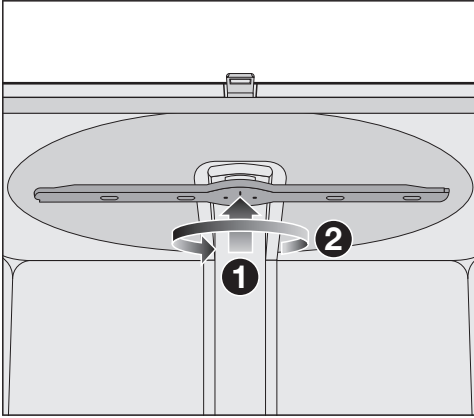

- Poussez le bras de lavage supérieur vers le haut **1** pour enclencher le cliquet intérieur. Dévissez ensuite le bras de lavage en faisant tourner le filetage de la vis dans le sens anti-horaire **2** (vue du dessous).

Retrait du bras de lavage central

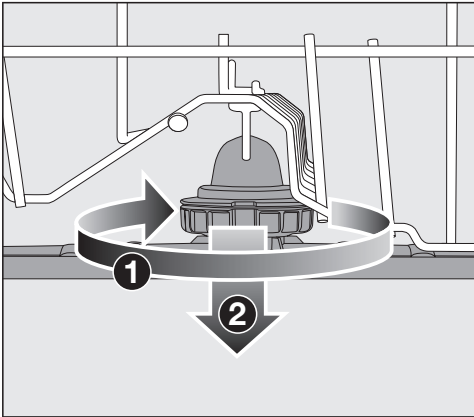

- Tournez le filetage de la vis du bras de lavage central dans le sens horaire **1** (vue du dessus) et retirez le bras de lavage **2**.

Retrait du bras de lavage inférieur

- Retirez le panier inférieur.

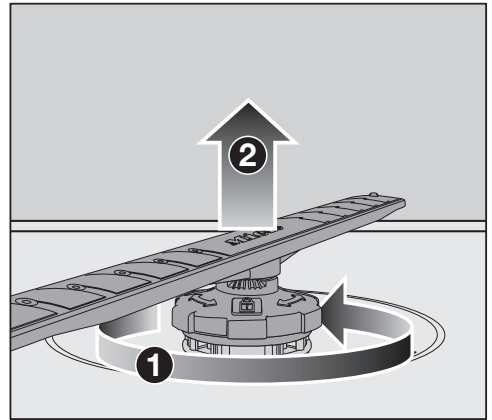

- Tournez le filetage de la vis du bras de lavage inférieur dans le sens anti-horaire **1** (vue du dessus) et tirez le bras de lavage vers le haut pour le retirer **2**.

Nettoyage et entretien

Nettoyage des bras de lavage

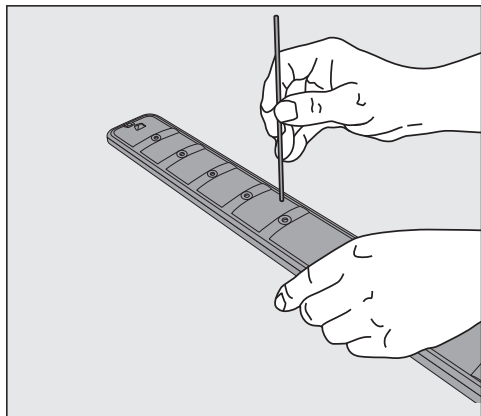

- Utilisez un objet pointu pour pousser les particules de nourriture coincées dans les jets du bras de lavage.
- Rincez abondamment le bras de lavage à l'eau courante.

Insertion du bras de lavage supérieur

- Remplacez le bras de lavage supérieur et serrez-le manuellement.

Insertion du bras de lavage central

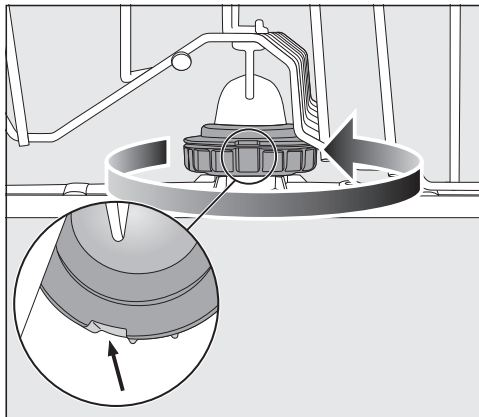



- Remplacez le bras de lavage central et tournez le filetage de la vis dans le sens anti-horaire (vue du dessus) jusqu'à ce qu'il s'enclenche. Assurez-vous que les encoches du verrou sont alignées.

Insertion du bras de lavage inférieur

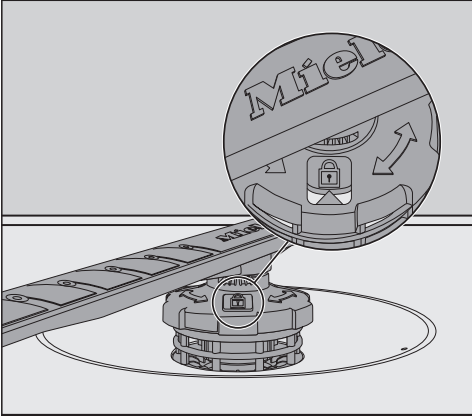
- Remettez en place le bras de lavage inférieur et assurez-vous que la combinaison de filtres se trouve à plat au fond de la cuve.



- Tournez le filetage de la vis du bras de lavage inférieur dans le sens horaire (vue du dessus) jusqu'à ce que la flèche dans la fenêtre de visualisation pointe vers le symbole du cadenas .
- Vérifiez que rien n'entrave la rotation des bras de lavage.

 Dommages dus à la pénétration de salissures dans le système de circulation.

Le bras de lavage inférieur sert à maintenir la combinaison de filtres. Sans filtres, de grosses salissures peuvent pénétrer dans le système de circulation et l'obstruer.

Ne lancez pas un programme de lavage en l'absence du bras de lavage inférieur ou des filtres.

Insertion du tiroir à couverts (si présent)

- Glissez le tiroir à couverts depuis l'avant jusqu'au fond des rails.
- Remplacez les attaches de sécurité dans les rails des deux côtés du tiroir à couverts.

Nettoyage et entretien

Vérification des filtres dans la cuve de lavage

La combinaison de filtres au fond de la cuve de lavage retient les grosses salissures de la solution à base d'eau savonneuse. Cela empêche les salissures de pénétrer dans le système de circulation et de revenir dans la cuve de lavage par les bras gicleurs.

⚠ Dommages causés par les salissures pénétrant dans le système de circulation.

Sans filtres, des salissures peuvent pénétrer dans le système de circulation et l'obstruer.

Ne lancez pas un programme de lavage en l'absence du bras gicleur inférieur ou des filtres.

Lors du nettoyage des filtres et des bras gicleurs, veillez à ce que les salissures les plus grosses ne puissent pas pénétrer dans le système de circulation.

Les filtres peuvent être obstrués par les salissures qui s'accumulent au fil du temps. Le degré de saleté et le temps nécessaire pour nettoyer les filtres varient selon l'utilisation.

- Surveillez régulièrement la combinaison de filtres et nettoyez-les au besoin.

Nettoyage des filtres

- Éteignez le lave-vaisselle.
- Retirez le bras gicleur inférieur (voir « Nettoyage des bras gicleurs » sous « Nettoyage et entretien »).
- Avant de retirer la combinaison de filtres, éliminez toutes les grosses salissures pour éviter qu'elles pénètrent dans le système de circulation.

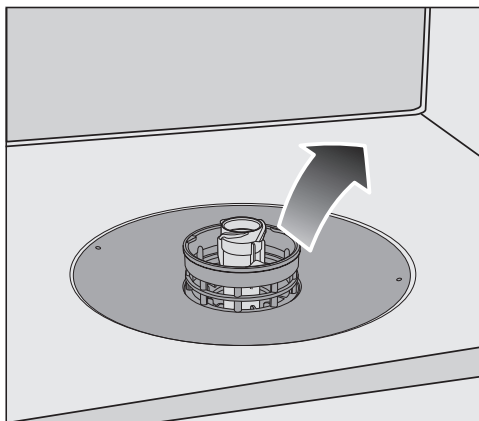

- Retirez la combinaison de filtres.



- Pour nettoyer l'intérieur du filtre, sortez le microfiltre de l'anneau en plastique en le retirant vers le bas de la combinaison de filtres.
- Rincez tous les filtres à l'eau courante. Au besoin, utilisez une petite brosse pour éliminer les salissures.
- Réinsérez le microfiltre dans la combinaison de filtres.
- Remplacez la combinaison de filtres pour qu'elle se trouve à plat au fond de la cuve de lavage.
- Remettez en place le bras gicleur inférieur sur la combinaison de filtres à l'aide du filetage de vis.

- Tournez le filetage de la vis dans le sens des aiguilles d'une montre jusqu'à ce que la flèche dans la fenêtre de visualisation pointe sur le symbole du cadenas .

 Dommages causés par les salissures pénétrant dans le système de circulation.

Le bras gicleur inférieur est utilisé pour maintenir la combinaison de filtres. Sans filtres, de grosses salissures peuvent pénétrer dans le système de circulation et l'obstruer.

Ne lancez pas un programme de lavage en l'absence du bras gicleur inférieur ou des filtres.

Nettoyage et entretien

Nettoyage de la pompe de vidange

S'il reste de l'eau dans la cuve de lavage à la fin d'un programme, c'est que l'eau n'a pas été évacuée. La pompe de vidange peut être bouchée par des corps étrangers. Ces corps étrangers sont faciles à enlever.

- Débranchez le lave-vaisselle de l'alimentation électrique.
Pour cela, éteignez le lave-vaisselle et retirez la prise.
- Sortez la combinaison de filtres de la cuve de lavage (voir « Nettoyage des filtres » sous « Nettoyage et entretien »).
- Videz l'eau de la cuve de lavage à l'aide d'un petit récipient.

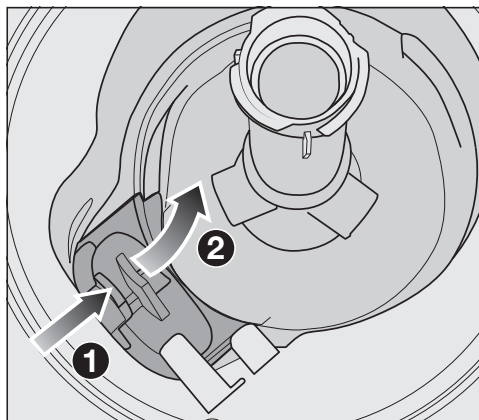

- Appuyez sur le loquet du couvercle de la pompe de vidange vers l'intérieur ①.
- Basculez le couvercle vers l'intérieur jusqu'à ce qu'il puisse être retiré ②.
- Rincez abondamment le couvercle à l'eau courante et retirez tous les corps étrangers.



La pompe de vidange (voir flèche) se trouve sous le couvercle.

⚠ Risque de blessures par bris de verre.

Il est particulièrement difficile de voir les bris de verre dans la pompe de vidange.

Veillez à bien nettoyer la pompe de vidange.

- Retirez soigneusement tous les corps étrangers de la pompe de vidange. Tournez la turbine de la pompe de vidange à la main pour vérifier qu'il n'y a plus d'obstructions. Vous sentirez un peu de résistance lorsque vous tournerez la turbine.
- Remettez le couvercle en place en le posant à la verticale par le haut.

Vérifiez que le loquet s'enclenche correctement.

⚠ Dommages causés par un nettoyage incorrect.

Les composants sont fragiles et peuvent être endommagés lors du nettoyage.

Veillez à bien nettoyer la pompe de vidange.

Guide de dépannage





De nombreux dysfonctionnements et erreurs pouvant survenir au quotidien peuvent être résolus facilement. Dans bon nombre de cas, cela vous permet d'économiser du temps et de l'argent, car vous n'avez pas besoin de faire appel au service à la clientèle Miele.

Vous pouvez trouver des informations vous aidant à résoudre des dysfonctionnements sur www.miele.com/service.

Les tableaux suivants vous aideront à déceler la cause d'une panne ou d'une erreur et à y remédier.

Cette section répertorie uniquement les anomalies que vous pouvez corriger vous-même. Toutes les autres anomalies sont indiquées dans  Anomalie FXX.

Problèmes techniques

Problème	Cause et solution possibles
Le lave-vaisselle ne se met pas en marche.	La porte n'est pas correctement fermée. ■ Soulevez la porte jusqu'à ce que le loquet s'enclenche.
	Le lave-vaisselle n'est pas branché. ■ Branchez la fiche.
	Le disjoncteur s'est déclenché. ■ Réactivez le disjoncteur (voir plaque signalétique pour connaître le calibre minimum du fusible). ■ Contactez le service technique Miele si le disjoncteur se déclenche à nouveau.
	Le lave-vaisselle n'est pas allumé. ■ Mettez le lave-vaisselle sous tension à l'aide de la touche  .
La touche  ne répond pas immédiatement ou ne répond qu'une fois qu'elle a été enfoncée plusieurs fois.	Gestion d'énergie : la porte a été ouverte ou fermée juste avant que la touche  soit enfoncée. Le lave-vaisselle a donc déjà été allumé. L'électronique a besoin de quelques secondes avant d'être fonctionnel. ■ Patientez quelques secondes après avoir ouvert ou fermé la porte. ■ Appuyez ensuite sur la touche  .

Problème	Cause et solution possibles
Le lave-vaisselle s'arrête pendant un programme.	<p>Le disjoncteur s'est déclenché. L'écran est noir et le lave-vaisselle ne peut pas être mis en marche.</p> <ul style="list-style-type: none">■ Réenclenchez le disjoncteur (voir la plaque signalétique pour connaître le calibre minimum du fusible).■ Si le disjoncteur se déclenche à nouveau, contactez le service à la clientèle Miele.

Guide de dépannage

Messages d'erreur





Problème	Cause et solution possibles
<p>Un signal sonore retentit. Le numéro d'erreur FXX apparaît sur l'affichage de l'heure.</p>	<p>Un problème technique peut en être la cause.</p> <ul style="list-style-type: none">■ Arrêtez le lave-vaisselle en appuyant sur la touche .■ Remettez le lave-vaisselle en marche après quelques secondes.■ Sélectionnez le programme que vous voulez utiliser.■ Fermez la porte. <p>Si les voyants clignotent encore, c'est qu'il y a un problème technique.</p> <ul style="list-style-type: none">■ Arrêtez le lave-vaisselle.■ Fermez le robinet.■ Contactez le service technique Miele.
<p>Erreur F70 : Il se peut que la pompe de vidange soit encore en marche, même avec la porte ouverte.</p>	<p>Le système Waterproof s'est activé.</p> <ul style="list-style-type: none">■ Arrêtez le lave-vaisselle.■ Fermez le robinet.■ Contactez le service technique Miele.
<p>Un signal sonore retentit. Lorsque la porte est ouverte, tous les voyants de sélection de programme clignotent. Le numéro d'erreur F78 apparaît sur l'affichage de l'heure.</p>	<p>Un problème s'est produit dans la pompe de circulation.</p> <ul style="list-style-type: none">■ Arrêtez le lave-vaisselle.■ Redémarrez le lave-vaisselle.■ Sélectionnez le programme que vous voulez utiliser.■ Fermez la porte. <p>Si le message d'erreur s'affiche encore, il y a un problème technique.</p> <ul style="list-style-type: none">■ Arrêtez le lave-vaisselle.■ Fermez le robinet.■ Contactez le service technique Miele.

Bouton d'ouverture de porte



Problème	Cause et solution possibles
Un signal sonore retentit. Le numéro d'erreur F33 apparaît sur l'affichage de l'heure.	<p>La porte ne s'ouvre pas automatiquement. Un problème technique peut en être la cause.</p> <ul style="list-style-type: none">■ Arrêtez le lave-vaisselle.■ Ouvrez la porte manuellement (consultez la section « Ouverture de la porte » sous « Avant la première utilisation ») et remettez le lave-vaisselle en marche.■ Si le même message d'erreur réapparaît, contactez le service technique Miele.
	<p>Les tiges de verrouillage de la porte ne se rétractent pas après l'ouverture automatique de la porte. Un problème technique peut en être la cause.</p> <ul style="list-style-type: none">■ Redémarrez le lave-vaisselle.■ Si le même message d'erreur réapparaît, contactez le service technique Miele.

Guide de dépannage

Problème d'entrée d'eau

Problème	Cause et solution possibles
Le lave-vaisselle s'arrête juste après le démarrage d'un programme. Le signal sonore d'avertissement retentit. Le voyant /  cli-gnote. F et 113 s'affichent alter-nativement sur l'affi-chage de l'heure.	<p>Le robinet est fermé.</p> <ul style="list-style-type: none">■ Ouvrez entièrement le robinet.
Le lave-vaisselle s'arrête durant un programme. Un signal sonore reten-tit. Le voyant /  cli-gnote. Le numéro d'erreur F12 ou F13 apparaît sur l'affi-chage.	<p>Avant de régler le problème :</p> <ul style="list-style-type: none">■ Arrêtez le lave-vaisselle en appuyant sur la touche . <p>Problème au niveau de l'arrivée d'eau.</p> <ul style="list-style-type: none">■ Ouvrez entièrement le robinet d'eau et redémarrez le programme.■ Nettoyez le filtre de l'entrée d'eau (voir « Net-toyage des filtres » sous « Nettoyage et entre-tien »).■ La pression au raccord d'eau est inférieure à 50 kPa. Demandez l'avis d'un professionnel.■ Le raccordement sur site pour l'évacuation de l'eau peut être trop faible et vous devez évacuer l'eau (voir « Vidange de l'eau » sous « Installation »).
Le lave-vaisselle s'arrête durant un programme. Le numéro d'erreur F18 apparaît sur l'affichage de l'heure.	<p>Un problème technique s'est produit.</p> <ul style="list-style-type: none">■ Arrêtez le lave-vaisselle.■ Fermez le robinet.■ Contactez le service technique Miele.

Problème de vidange de l'eau

Problème	Cause et solution possibles
<p>Le lave-vaisselle s'arrête durant un programme. Un signal sonore retentit.</p> <p>Le voyant /  cli-gnote.</p> <p>Le numéro d'erreur F11 apparaît sur l'affichage de l'heure.</p>	<p>Avant de régler le problème :</p> <ul style="list-style-type: none">■ Arrêtez le lave-vaisselle. <p>Problème de vidange de l'eau. La cuve de lavage peut contenir de l'eau.</p> <ul style="list-style-type: none">■ Nettoyez la combinaison de filtres (voir « Nettoyage des filtres » sous « Nettoyage et entretien »).■ Nettoyez la pompe de vidange (voir « Nettoyage de la pompe de vidange » sous « Nettoyage et entretien »).■ Dépliez ou déplacez le tuyau de vidange pour qu'il ne fasse pas de boucle.

Guide de dépannage

Problèmes d'ordre général avec le lave-vaisselle

Problème	Cause et solution possibles
Un signal sonore retentit. Le voyant du programme sélectionné et l'affichage de l'heure clignotent. Le lave-vaisselle ne se met pas en marche ou l'heure de départ différé est interrompue.	Le mode sécurité du lave-vaisselle a été activé. Il survient dans les exemples suivants : <ul style="list-style-type: none">– si vous ne fermez pas la porte dans les 4 secondes après la dernière pression sur une touche au démarrage du programme,– si la porte est ouverte pendant plus de 4 secondes au cours d'un programme ou à l'heure de départ différé. ■ Appuyez sur la touche de sélection de programme et fermez la porte dans les 4 secondes.
Les voyants et l'affichage de l'heure ne s'allument pas.	Le lave-vaisselle s'est éteint automatiquement pour économiser l'énergie. ■ Remettez le lave-vaisselle en marche à l'aide de la touche .
Des résidus de détergent subsistent dans le compartiment à détergent à la fin d'un programme.	Le compartiment à détergent était encore humide lorsque le détergent a été ajouté. ■ Ajoutez le détergent uniquement lorsque son compartiment est sec.
Le couvercle du compartiment à détergent ne peut pas être fermé.	Des résidus de détergent empêchent la fermeture. ■ Enlevez les résidus de détergent.
À la fin d'un programme, une pellicule d'humidité se forme sur l'intérieur de la porte et éventuellement sur les parois intérieures de la cuve.	Cela fait partie du fonctionnement normal du système de séchage. L'humidité va se dissiper rapidement.

Problème	Cause et solution possibles
Il reste de l'eau dans la cuve de lavage à la fin d'un programme.	Avant de régler le problème : ■ Éteignez le lave-vaisselle.
	La combinaison de filtres dans la cuve de lavage est bouchée. ■ Nettoyez la combinaison de filtres (voir « Nettoyage des filtres » sous « Nettoyage et entretien »).
	La pompe de vidange est obstruée. ■ Nettoyez la pompe de vidange (voir « Nettoyage de la pompe de vidange » sous « Nettoyage et entretien »).
	Le tuyau de vidange est plié. ■ Dépliez le tuyau.
Une accumulation d'odeurs dans la cuve	L'utilisation fréquente de programmes de lavage à basse température (< 50 °C) augmente le risque de germes et d'odeurs dans la cuve. ■ Effectuez régulièrement un programme à température élevée. Cela permet d'éviter la formation de résidus et d'odeurs.

Guide de dépannage

Bruits

Problème	Cause et solution possibles
La cuve de lavage fait un bruit de cliquetis.	Un bras gicleur heurte la vaisselle. ■ Ouvrez soigneusement la porte et réorganisez la vaisselle qui gêne le bras gicleur.
La cuve de lavage fait un bruit de cognement.	De la vaisselle se déplace dans la cuve de lavage. ■ Ouvrez soigneusement la porte et réorganisez la vaisselle de manière à ce qu'elle soit bien en place.
	La pompe de vidange contient un corps étranger (comme un bris de verre). ■ Retirez le corps étranger de la pompe de vidange (voir « Nettoyage de la pompe de vidange » sous « Nettoyage et entretien »).
Bruit de cliquetis des tuyaux d'eau	Cela peut être dû à l'installation sur site ou à la section transversale des tuyaux. ■ Cependant, cela ne change en rien le fonctionnement du lave-vaisselle. En cas de doute, contactez un plombier.

Résultats de lavage médiocres



Problème	Cause et solution possibles
<p>La vaisselle n'est pas propre.</p>	<p>La vaisselle n'a pas été correctement chargée.</p> <ul style="list-style-type: none"> ■ Suivez les indications dans « Chargement du lave-vaisselle ».
	<p>Le programme n'était pas assez puissant.</p> <ul style="list-style-type: none"> ■ Sélectionnez un programme plus puissant (voir « Tableau des programmes »). ■ Activez la fonction Propreté + (voir « Propreté + » sous « Options »). ■ Activez l'option de programme « Deuxième rinçage intermédiaire » (voir « Options de programme », section « Deuxième rinçage intermédiaire »).
	<p>Le dosage manuel du détergent était insuffisant.</p> <ul style="list-style-type: none"> ■ Utilisez davantage de détergent ou changez de détergent.
	<p>Des objets bloquent les bras de lavage.</p> <ul style="list-style-type: none"> ■ Contrôlez la rotation et, si nécessaire, réorganisez les objets pour que les bras de lavage puissent tourner sans obstruction.
	<p>La combinaison de filtres dans la cuve n'est pas propre ou a été mal mise en place. Cela peut avoir entraîné le blocage des jets des bras de lavage.</p> <ul style="list-style-type: none"> ■ Nettoyez et/ou remplacez correctement la combinaison de filtres. ■ Nettoyez les jets des bras de lavage si nécessaire (consultez « Nettoyage des bras de lavage » dans « Nettoyage et entretien »).
<p>Les verres et les couverts présentent des taches. La surface des verres brille d'un reflet bleuâtre. Cette pellicule peut être effacée.</p>	<p>Le dosage du produit de rinçage est trop élevé.</p> <ul style="list-style-type: none"> ■ Réduisez la quantité (consultez la section « Produits de rinçage » « Avant la première utilisation »).

Guide de dépannage

Problème	Cause et solution possibles
<p>La vaisselle n'est pas sèche ou les verres et les couverts sont mouchetés.</p>	<p>Le dosage du produit de rinçage est trop bas ou le distributeur de produit de rinçage est vide.</p> <ul style="list-style-type: none"> ■ Remplissez le réservoir, augmentez la quantité ou changez de marque de produit de rinçage (consultez la section « Produit de rinçage » dans « Avant la première utilisation »).
	<p>La vaisselle a été retirée trop tôt de la cuve de lavage.</p> <ul style="list-style-type: none"> ■ Laissez la vaisselle plus longtemps dans la machine (voir « Fonctionnement » sous « Déchargement du lave-vaisselle »).
	<p>La durée de la phase de séchage du programme sélectionné n'est pas suffisante pour la vaisselle (en particulier pour la vaisselle en plastique).</p> <ul style="list-style-type: none"> ■ Sélectionnez l'option de programme Séchage Plus (voir « Séchage Plus » sous « Options »).
	<p>Vous avez utilisé une combinaison de produits dont les performances de séchage sont insuffisantes.</p> <ul style="list-style-type: none"> ■ Changez de détergent ou remplissez le réservoir de produit de rinçage (consultez la section « Produit de rinçage » sous « Avant la première utilisation »).
<p>Les verres présentent une teinte brune ou bleue. Cette pellicule peut être effacée.</p>	<p>Les ingrédients du détergent ont formé un dépôt.</p> <ul style="list-style-type: none"> ■ Changez immédiatement de détergent.
<p>Les verres sont ternes et décolorés. Cette pellicule peut être effacée.</p>	<p>Les verres ne passent pas au lave-vaisselle. La surface est altérée.</p> <ul style="list-style-type: none"> ■ Aucune solution. Achetez des verres qui vont au lave-vaisselle.
<p>Des taches de thé ou de rouge à lèvres n'ont pas été complètement éliminées.</p>	<p>La température de lavage du programme sélectionné était trop basse.</p> <ul style="list-style-type: none"> ■ Sélectionnez un programme à température plus élevée.
	<p>L'effet blanchissant du détergent est trop faible.</p> <ul style="list-style-type: none"> ■ Changez de détergent.

Problème	Cause et solution possibles
Les pièces en plastique sont décolorées.	<p>Les colorants naturels, comme ceux des carottes, des tomates ou du ketchup, peuvent en être la cause. La quantité de détergent utilisée ou son effet blanchissant n'était pas suffisant pour traiter les colorants naturels.</p> <ul style="list-style-type: none"> ■ Utilisez plus de détergent (voir « Détergent »). Les pièces qui sont déjà décolorées ne retrouveront pas leur couleur d'origine.
Un résidu blanc est visible sur la vaisselle. Les verres et les couverts sont voilés. Cette pellicule peut être effacée.	<p>Le dosage du produit de rinçage est trop bas.</p> <ul style="list-style-type: none"> ■ Augmentez la quantité (consultez la section « Avant la première utilisation » sous « Produit de rinçage »). <p>Le distributeur de sel est vide.</p> <ul style="list-style-type: none"> ■ Remplissez le réservoir de sel (consultez « Sel de réactivation » dans « Avant la première utilisation »). <p>Le bouchon du distributeur de sel n'était pas correctement vissé.</p> <ul style="list-style-type: none"> ■ Remettez-le en place en vous assurant qu'il est bien revissé. <p>Une combinaison inappropriée de détergents a été utilisée.</p> <ul style="list-style-type: none"> ■ Changez de détergent. Si vous utilisez du détergent en pastilles ou en poudre, n'optez pas pour une combinaison de produits et veillez à rajouter du sel de réactivation et du produit de rinçage. <p>L'adoucisseur d'eau est programmé pour une dureté d'eau trop faible.</p> <ul style="list-style-type: none"> ■ Programmez l'adoucisseur d'eau à un niveau de dureté de l'eau supérieur (voir « Dureté de l'eau » sous « Avant la première utilisation »).

Guide de dépannage

Problème	Cause et solution possibles
Les couverts présentent des traces de rouille.	<p>Les objets abîmés ne sont pas à l'épreuve de la corrosion.</p> <ul style="list-style-type: none">■ Aucune solution. Achetez des couverts qui vont au lave-vaisselle.
	<p>Un programme n'a pas été exécuté après l'ajout du sel de réactivation. Des traces de sel se sont retrouvées dans le cycle de lavage normal.</p> <ul style="list-style-type: none">■ Faites toujours fonctionner le programme  65 °C <i>QuickIntenseWash</i> avec l'option de programme  <i>Express</i> sélectionnée et sans vaisselle dans le lave-vaisselle après avoir ajouté du sel de réactivation.
	<p>Le bouchon du distributeur de sel n'était pas correctement vissé.</p> <ul style="list-style-type: none">■ Remettez-le en place en vous assurant qu'il est bien revissé.

Vous pouvez trouver des informations sur les pièces de rechange Miele et des informations vous aidant à résoudre des dysfonctionnements sur www.miele.com/service.

Garantie

Pour plus d'informations reportez-vous aux conditions de garantie fournies.

Contact en cas de problème

Si vous n'êtes pas en mesure de résoudre un problème, veuillez contacter le service technique Miele ou votre revendeur Miele.

Les coordonnées du service technique Miele sont indiquées à la fin de ce document.

Lorsque vous contactez le service technique Miele, veuillez indiquer la référence du modèle et le numéro de série (NS) de votre appareil. Ces renseignements figurent sur la plaque signalétique.

La plaque signalétique se trouve sur le côté droit de la porte.

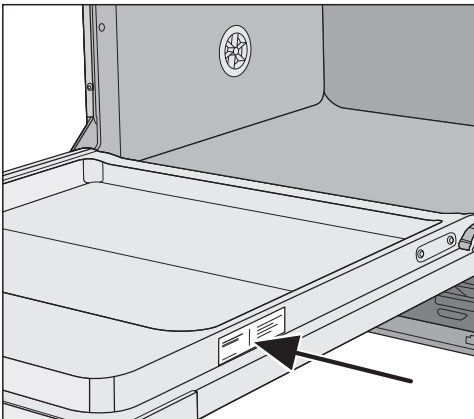

Accessoires en option

Le détergent, le produit de rinçage et les produits de nettoyage et d'entretien sont disponibles pour ce lave-vaisselle comme accessoires en option.

Tous les produits ont été conçus pour les appareils Miele.

Vous pouvez commander ces produits et bien d'autres directement sur la boutique en ligne Miele, auprès du service technique Miele ou de votre revendeur Miele.

Détergents

Vous avez choisi une qualité et des performances optimales pour votre lave-vaisselle Miele. Pour obtenir d'excellents résultats à tout moment, il est important d'utiliser les détergents de lave-vaisselle appropriés. Les produits disponibles sur le marché ne donnent pas tous les mêmes résultats sur toutes les machines à laver.

C'est pourquoi Miele propose des produits de lave-vaisselle spécialement conçus pour les appareils Miele.

Pastilles de détergent

- des résultats étincelants même avec des résidus d'aliments tenaces;
- un produit multifonction incluant un produit de rinçage, du sel et des additifs pour la protection du verre;
- sans phosphates, respectueux de l'environnement;
- emballage hydrosoluble – inutile de l'ouvrir.

Produit de rinçage

- un éclat sans pareil pour vos verres;
- facilite le séchage de la vaisselle;
- formule de protection contre la corrosion du verre;
- dosage précis et simple grâce au bouchon spécial.

Sel de réactivation

- protège l'appareil et la vaisselle contre les dépôts de tartre;
- extra gros grains.

Entretien de l'appareil

Les produits de nettoyage et d'entretien Miele optimisent l'entretien de votre lave-vaisselle.

Produit de nettoyage pour lave-vaisselle

- à utiliser avec le programme Nettoyage sans distribution de détergent;
- nettoie le lave-vaisselle efficacement et en profondeur;
- élimine la graisse, les bactéries et les mauvaises odeurs;
- garantit des résultats de lavage parfaits.

Produit de détartrage

- élimine les dépôts de calcaire importants;
- doux, avec de l'acide citrique naturel.

Produit d'entretien pour lave-vaisselle

- élimine les odeurs, le calcaire et les dépôts légers;
- préserve l'élasticité et l'étanchéité des joints.

Désodorisant pour lave-vaisselle

- neutralise les odeurs désagréables;
- parfum frais et agréable de citron et de thé vert;
- facile et pratique à fixer sur le panier du lave-vaisselle;
- très économique, assure 60 cycles de rinçage.

Installation

Arrivée d'eau

 Risque pour la santé dû au bain lessiviel.

L'eau dans le lave-vaisselle n'est pas potable.

Ne buvez pas l'eau du lave-vaisselle.

 Risque pour la santé et risque de dommages liés à la contamination de l'eau entrante.

La qualité de l'eau entrante doit être conforme aux exigences en matière de qualité de l'eau potable du pays où le lave-vaisselle est utilisé.

Vous pouvez raccorder le lave-vaisselle à une alimentation en eau potable.

Le lave-vaisselle peut être raccordé à une alimentation en eau froide ou chaude (jusqu'à 140 °F / 60 °C au maximum).

Nous recommandons le raccordement au réseau d'eau froide pour réduire la consommation d'énergie.

En cas d'utilisation de sources de chauffage de l'eau économes en énergie, telles que les systèmes de circulation d'énergie solaire, nous recommandons le raccordement à l'eau chaude. Cela permet de réaliser des économies de temps et d'électricité. L'eau chaude est utilisée dans tous les programmes.

Le tuyau d'arrivée d'eau mesure environ 5 pi (1,5 m) de long. Le tuyau ondulé légèrement transparent qui entoure le tuyau d'arrivée d'eau fournit une protection lors du transport et peut être retiré au besoin. Toutefois, le tuyau ondulé peut également être laissé sur place autour du tuyau d'arrivée d'eau pour fournir une protection supplémentaire.

Un tuyau rallonge en métal flexible de 5 pi (1,5 m) de long (testé à 14 000 kPa / 140 bars) est disponible comme accessoire en option auprès des revendeurs Miele ou du service à la clientèle Miele.

Le lave-vaisselle est fourni avec une conduite d'alimentation de 3/8 po et nécessite un raccordement à l'eau avec un raccord à compression mâle de 3/8 po et un robinet d'arrêt accessible. Si ce type de robinet n'est pas disponible, seul un installateur agréé peut raccorder le lave-vaisselle au réseau d'eau potable.

Un dispositif anti-refoulement n'est pas nécessaire. L'appareil répond aux exigences des normes DIN en vigueur.

La pression du raccordement à l'eau doit varier entre 50 et 1000 kPa (7 et 145 psi). Si la pression du raccordement à l'eau est trop élevée, l'installation d'un réducteur de pression est indispensable.

 Risque de dommages dus à une fuite d'eau.

Le point de raccordement est soumis à la pression de l'eau. Une fuite d'eau peut en effet causer des dommages. Par conséquent, vérifiez l'étanchéité en ouvrant lentement le robinet d'eau. Modifiez au besoin la position du joint et du raccord fileté.

 Risque de dommages dus à une pression excessive.

La pression causée par un jet d'eau peut entraîner l'entrée d'eau dans le lave-vaisselle, endommageant ses composants.

Ne faites fonctionner ce lave-vaisselle que s'il est raccordé à un système de plomberie entièrement purgé.

 Risque de dommages dus à une fuite d'eau.

Le tuyau d'arrivée d'eau est sous pression d'eau.

Le tuyau d'arrivée d'eau ne doit pas être raccourci ou endommagé de quelque façon que ce soit.

 Risque pour la santé et risque de dommages liés au cordon d'alimentation ou au tuyau d'arrivée d'eau endommagés

L'endommagement de l'alimentation électrique ou du tuyau d'arrivée d'eau peut provoquer des décharges électriques ou un dégât des eaux.

Ne placez pas le lave-vaisselle sur le tuyau d'arrivée d'eau. Le tuyau d'arrivée d'eau ne doit pas être coudé et doit pouvoir être déroulé librement après l'installation. N'installez pas le tuyau d'arrivée d'eau ou le cordon d'alimentation à proximité d'une source de chaleur, telle que des tuyaux d'eau chaude. N'exposez pas le tuyau d'arrivée d'eau ou le cordon d'alimentation à des substances corrosives (par ex. le chlorure).

Installation

Vidange de l'eau

Le système de vidange de l'appareil est équipé d'un clapet anti-retour, qui empêche l'eau sale de retourner dans le lave-vaisselle par le tuyau de vidange.

Le lave-vaisselle est fourni avec un tuyau de vidange flexible d'environ 1,5 m (5 pi) de long et d'un diamètre intérieur de 22 cm (7/8 po).

Le tuyau peut être rallongé à l'aide d'une pièce de raccordement pour fixer une autre longueur de tuyau. La longueur de vidange ne doit pas dépasser 4 m (13 pi) et la hauteur de refoulement ne doit pas dépasser 1 m (3 pi).

Si le tuyau doit être directement raccordé à la sortie de vidange sur site, utilisez le collier de serrage fourni (voir le schéma d'installation).

Le tuyau peut être dirigé vers la gauche ou la droite de l'appareil.

Le raccord sur site du tuyau de vidange peut être utilisé pour différents diamètres de tuyau. Si le raccord se prolonge trop loin dans le tuyau de vidange, il doit être raccourci. Sinon, le tuyau de vidange peut se boucher.

Le tuyau de vidange ne doit pas être raccourci.

Installez le tuyau de vidange de manière à ce qu'il ne se plie pas et qu'il ne soit pas soumis à une pression ou à une traction.

 Risque de dommages dus à une fuite d'eau.

Une fuite d'eau pourra causer des dommages.

Après l'entretien de l'appareil, assurez-vous que l'évacuation ne fuit pas.

Évacuation d'air de la vidange de l'eau

Si le raccord de vidange côté client est situé plus bas que le passage des roulettes du panier inférieur dans la porte ouverte, l'air doit être évacué du système de vidange. Sinon, un effet de siphonage pendant un programme peut entraîner le vidage de l'eau de la cuve de lavage.

- Ouvrez complètement la porte du lave-vaisselle.

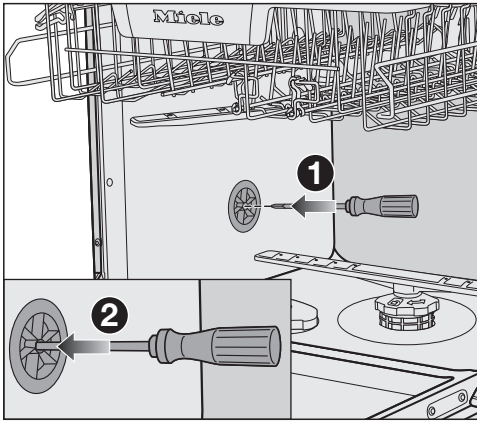

- Retirez le panier inférieur.
- Insérez un tournevis dans l'ouverture centrale de la soupape d'évacuation de l'air, dans la paroi gauche de la cuve de lavage ❶.
- Enfoncez davantage le tournevis dans l'ouverture et poussez-le à travers la membrane ❷ derrière.

L'ouverture d'évacuation de l'air pour la vidange de l'eau est maintenant ouverte.

Installation

Branchement électrique

 L'installation, les réparations et les autres travaux effectués par une personne non qualifiée pourraient constituer un danger.

Assurez-vous que la tension, la fréquence et le calibre du fusible indiqués sur la plaque signalétique correspondent bien à celles du réseau électrique domestique.

La prise de courant doit être accessible après l'installation. N'utilisez pas de rallonge pour brancher le lave-vaisselle au réseau électrique. Risque de surchauffe ! Consultez la plaque signalétique sur le côté droit de la porte.

Un cordon électrique endommagé doit être remplacé uniquement par un technicien Miele, qui utilisera une pièce de rechange d'origine Miele.

Instructions de mise à la terre

CET APPAREIL DOIT ÊTRE MIS À LA TERRE.

En cas de dysfonctionnement ou de panne, la mise à la terre réduit le risque de décharge électrique en offrant au courant électrique un trajet de moindre résistance. Cet appareil est muni d'un cordon électrique comportant un conducteur de terre d'équipement et une fiche de mise à la terre. La fiche doit être branchée dans une prise appropriée qui est installée et mise à la terre conformément à tous les codes et règlements locaux.

 Un mauvais raccordement de l'appareil au conducteur de terre peut entraîner une décharge électrique.

Ne modifiez pas la fiche de branchement fournie avec l'appareil. Si la fiche ne correspond pas à la configuration de la prise de courant, demandez à un électricien qualifié d'installer une prise de courant adéquate.

Si vous avez des questions concernant le branchement électrique approprié ou la mise à la terre de cet appareil à votre installation électrique, veuillez consulter un électricien agréé ou téléphonez au service à clientèle de Miele :

États-Unis : 1-888-99-MIELE(64353)

Canada : 1-800-565-6435

Spécifications

Le lave-vaisselle est équipé d'un cordon d'alimentation de 1,2 m (4 pi) (mesuré à partir de l'arrière de la machine) avec une fiche moulée pour le raccordement à une prise de courant avec prise de terre de 120 V, 60 Hz et 15 A.

Raccordement électrique câblé

Il est possible de raccorder cet appareil à un câble d'alimentation existant.

⚠ ATTENTION : Avant de réparer l'appareil, coupez l'alimentation électrique en retirant le fusible, en coupant l'alimentation principale ou en « déclenchant » manuellement le disjoncteur.

Tous les travaux d'installation et les réparations doivent être uniquement effectués par un technicien qualifié, conformément aux normes et aux règlements en vigueur. Il peut être dangereux de confier des travaux de réparation ou d'entretien à des personnes non qualifiées et le fabricant ne peut pas être tenu responsable de tout travail non autorisé.

Avant de raccorder l'appareil à la source d'alimentation électrique, assurez-vous que la tension et la fréquence indiquées sur la plaque signalétique correspondent à celles du réseau électrique domestique. Ces données doivent impérativement coïncider pour éviter d'endommager la machine. En cas de doute, consultez un électricien.

INSTRUCTIONS DE MISE À LA TERRE

CET APPAREIL DOIT ÊTRE MIS À LA TERRE.

Cet appareil doit être raccordé à un système de câblage permanent métallique mis à la terre ou un conducteur de mise à la terre de l'équipement doit être installé avec les conducteurs du circuit et raccordé au fil ou à la borne de mise à la terre de l'équipement sur l'appareil.

⚠ Avant d'établir une liaison câblée avec la borne, retirez le cordon d'alimentation. Dans le cas contraire, il existe un risque de choc électrique dû à la fiche.

Un cordon ou un câble d'alimentation flexible existant doit avoir une épaisseur minimale de 14 AWG.

Calibre du fusible 15 A, 120 V, 60 Hz

Fil noir (conducteur) : raccordez à L

Fil blanc (neutre) : raccordez à N

Fil vert (de terre) : raccordez à 

⚠ Après avoir branché le cordon d'alimentation permanente, vérifiez que tous les fils sont correctement et solidement raccordés au connecteur et que le serre-câble est bien serré.

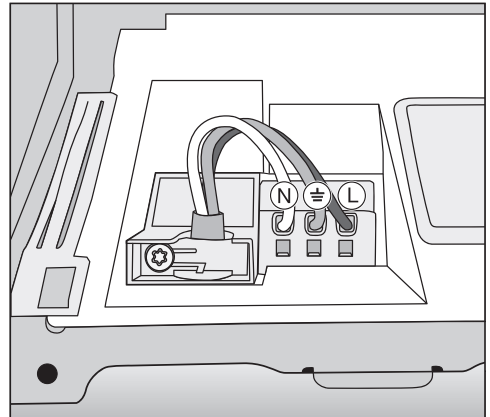

Tests d'émissions sonores

Conditions préalables aux tests d'émissions sonores

Chargez le lave-vaisselle avec **16 couverts standard** et lancez le programme *Quotidien*.

Configuration des tests d'émissions sonores

Le lave-vaisselle doit être configuré selon les spécifications suivantes.

- Installez le lave-vaisselle dans une unité d'analyse.
- Posez le panneau frontal.

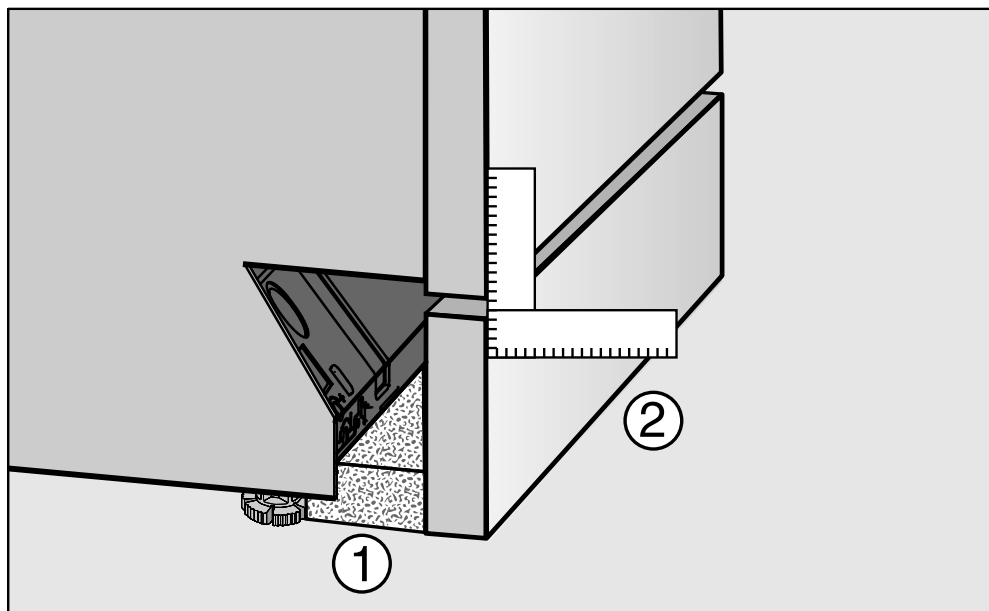

- Poussez la bande feutrée fournie (selon le modèle) sous la base jusqu'à ce qu'elle soit à fleur des pieds de l'appareil ①.
- Poussez la base de manière à ce qu'elle soit à fleur du panneau de la porte ②.

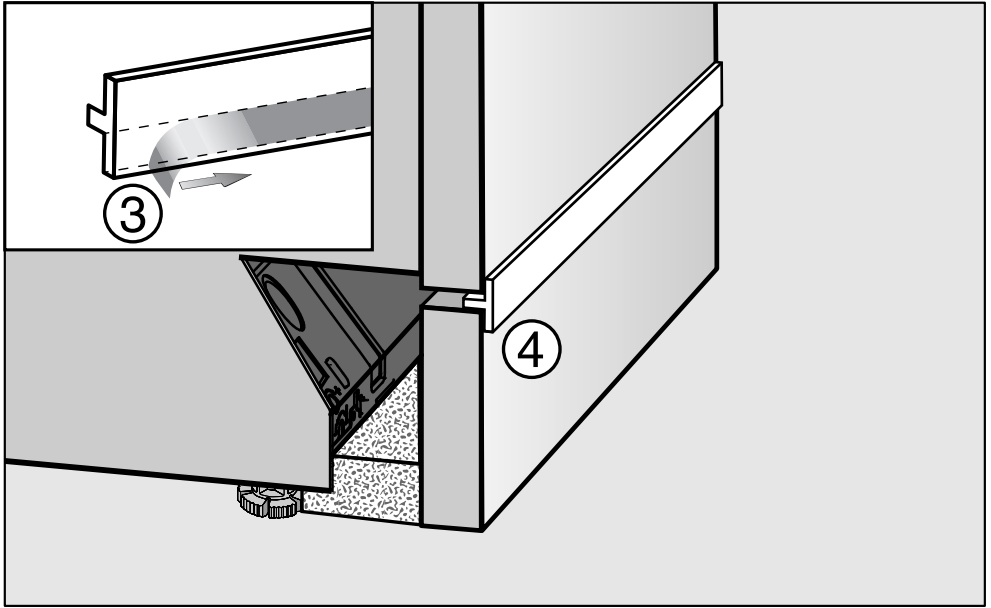

- Enlevez la pellicule protectrice de la bande isolante fournie (selon le modèle) ③.
- Collez la bande isolante sur le bord avant supérieur de la plinthe ④.

Veillez indiquer le modèle et le numéro de série de votre appareil lorsque vous contactez le service à la clientèle.

Canada

Importateur

Miele limitée

Siège social au Canada et Centre Miele

161 Four Valley Drive

Vaughan, ON L4K 4V8

www.miele.ca

Service à la clientèle

Téléphone : 1-800-565-6435

customercare@miele.ca

Allemagne

Fabricant

Miele & Cie. KG

Carl-Miele-Straße 29

33332 Gütersloh

G 5266

fr-CA

M.-Nr. 11 694 162 / 01