





























Istruzioni d'uso e di montaggio Frigorifero/congelatore combinati











Leggere **assolutamente** queste istruzioni d'uso e montaggio prima di posizionamento – installazione – messa in funzione. Si evitano così danni a sé stessi e altre persone.

Indice

Consigli e avvertenze	5	Spegnere l'apparecchio per il freddo 	39
Sostenibilità e tutela dell'ambiente	15	Modalità Sabbat 	39
Risparmiare energia	16	Informazioni sulla modalità Shabbat 	39
Installazione	18	Intervallo fino all'attivazione dell'allarme sportello 	39
Luogo di installazione.....	18	Livello di temperatura nelle zone PerfectFresh 	39
Requisiti di aerazione e fuoriuscita di aria	19	Collegamento in rete 	39
Posizionare l'apparecchio.....	20	Acustica dei tasti  / 	39
Allineare l'apparecchio per il freddo	21	Allarmi e segnali acustici  / 	39
Allineare lo sportello del vano frigo- rifero	21	Luminosità del display 	39
Allineare il cassetto	22	Unità temperatura °C/°F	40
Collegamento idrico fisso.....	23	Modalità Fiera 	40
Indicazioni sulla sicurezza relative all'allacciamento all'acqua pulita	23	Impostazioni di serie 	40
Allacciare l'apparecchio per il freddo all'afflusso idrico	24	Informazioni sull'apparecchio per il freddo 	40
Inserire il serbatoio dell'acqua ...	26	Indicatore filtro antiodori (sistema AirClean) 	40
Inserire il filtro acqua (filtro a carbone attivo)	26	Indicatore del filtro acqua 	40
Controllare la tenuta del sistema idrico	27	Modalità di pulizia 	40
Collegamento elettrico	27	Sicurezza	41
Dimensioni apparecchio.....	29	Allarme temperatura nel cassetto di congelazione/cassetto	41
Mobili della cucina adiacenti a tutti i lati dell'apparecchio	32	Freeze&Cool	41
Posizionamento accanto a una parete.....	33	Allarme sportello	41
Presentazione del prodotto	34	Funzioni dell'apparecchio.....	42
Display	36	SuperCool & AirClean 	42
Display erogatore di ghiaccio/ac- qua	37	SuperFrost 	42
Modalità Impostazioni 	38		
Modalità Party 	38		
Modalità Holiday 	38		
Erogatore di ghiaccio/acqua  ..	38		
IceMaker 	38		
QuickIce 	38		
Funzione di blocco  / 	39		

Modificare la disposizione interna ..	43	Mettere in funzione l'erogatore di	
Carichi massimi.....	43	ghiaccio/acqua	54
Rimuovere e spostare il balcon-		Pulire l'unità di erogazione	54
cino interno dello sportello/la		Pulire l'IceMaker	54
mensola per bottiglie.....	43	Attivare l'erogatore di ghiaccio/	
Regolare il supporto nel balcon-		acqua 	55
cino interno dello sportello/		Sfiatare l'erogatore di ghiaccio/	
mensola per bottiglie.....	44	acqua	55
Rimuovere o spostare i ripiani....	44	Spegner e l'apparecchio per il fred-	
Rimuovere il ripiano piccolo e		do.....	56
sistemare gli alimenti	45	Spegner e separatamente il vano	
Usare il ripiano portabottiglie		frigorifero o il cassetto	
nella piastra divisoria.....	45	Freeze&Cool	56
Togliere i cassettei del vano frigo-		Riaccendere il vano frigorifero o	
rifero.....	46	il cassetto Freeze&Cool separa-	
Inserire i cassettei del vano frigo-		tamente.....	56
rifero.....	46	In caso di assenza prolungata....	56
Rimuovere il contenitore dal		Uso	57
congelazione/cassetto		Indicatore di temperatura	57
Freeze&Cool e inserirlo	47	Valori di temperatura impostabi-	
Rimuovere il contenitore dal		li nel vano frigorifero	57
cassetto di congelazione infe-		Valori temperatura impostabili	
riore e inserirlo.....	47	nel vano congelatore	57
Accessori in dotazione.....	48	Valori di temperatura impostabi-	
Accessori acquistabili	49	li nel cassetto Freeze&Cool	58
Messa in funzione	50	Impostare le temperature nel vano	
Al primo avvio.....	50	frigorifero	58
Allacciare l'apparecchio per il		Attivare SuperCool & AirClean  ..	58
freddo	50	Disattivare	
Inserire i filtri antiodori (siste-		SuperCool & AirClean 	58
ma AirClean) nel vano frigorifero	50	Attivare SuperFrost 	59
Accendere l'apparecchio per il		Disattivare SuperFrost 	59
freddo	52	Conservare gli alimenti nel vano fri-	
Collegamento in rete.....	52	gorifero.....	59
Presupposti per il collegamento		Diverse aree di raffreddamento..	59
in rete	53	Conservare gli alimenti con o	
Esegui re Scan & Connect	53	senza confezione?	60
		Disporre gli alimenti nella zona	
		PerfectFresh Pro	60
		Cassetto aria umida	61
		Cassetto aria secca.....	62

Indice

Conservare gli alimenti nella zona Freeze&Cool	64	Pulire la guarnizione dello sportello.	84
Selezionare l'impostazione corretta.....	64	Pulire le aperture di aerazione e sfiato	84
Consigli di conservazione per la zona Freeze&Cool	64	Dopo la pulizia	84
Congelare e conservare gli alimenti freschi.....	65	Risoluzione dei problemi	86
Erogatore di ghiaccio/acqua	66	Illuminazione interna.....	96
Attivare la funzione di blocco 	67	Cause dei rumori	97
Disattivare la funzione di blocco 	67	Assistenza tecnica	99
Accendere l'illuminazione 	67	Contatti in caso di guasti	99
Spegnerne l'illuminazione 	67	Banca dati EPREL	99
Erogare cubetti di ghiaccio 	67	Garanzia.....	99
Erogare ghiaccio tritato (crushed ice) 	68	Informazioni	100
Erogare acqua raffreddata 	68	Dichiarazione di conformità.....	100
Riempimento personalizzato  :		Diritti d'autore e licenze	100
stabilire la quantità d'acqua.....	68		
Utilizzare il riempimento personalizzato 	69		
Modifica delle impostazioni	70		
Pulizia e cura	80		
Sbrinare.....	80		
Indicazioni sui prodotti detergenti ..	80		
Operazioni preliminari per la pulizia dell'apparecchio per il freddo.....	80		
Pulire il vano interno.....	80		
Pulire gli accessori a mano o in lavastoviglie	81		
Smontare la mensola per bottiglie..	82		
Togliere la piastra divisoria per pulirla e inserirla	82		
Togliere la copertura degli scomparti per pulirla e inserirla.....	83		
Pulire l'IceMaker	83		
Pulire l'unità di erogazione dell'erogatore di ghiaccio/acqua	83		
Sostituire il filtro acqua (filtro a carbone attivo)	83		
Pulire il pannello frontale e le pareti laterali.....	84		

Questo apparecchio per il freddo è conforme alle vigenti norme di sicurezza. Un uso improprio può comunque causare danni a persone e/o cose.

Leggere attentamente le istruzioni d'uso e di montaggio allegate prima di mettere in funzione l'apparecchio per il freddo. Contengono informazioni importanti su incasso, sicurezza, uso e manutenzione. Si evitano così danni a sé e all'apparecchio per il freddo.

Ai sensi della norma IEC 60335-1, Miele avvisa espressamente che è assolutamente necessario leggere e seguire tutte le informazioni disponibili per l'installazione dell'apparecchio per il freddo, nonché le indicazioni sulla sicurezza e le avvertenze.

Il produttore non risponde dei danni che derivano dall'inosservanza di queste avvertenze.

Conservare le istruzioni d'uso e di montaggio e metterle a disposizione di eventuali altri utenti.

Uso previsto

► L'apparecchio per il freddo è destinato all'uso domestico e in ambienti simili, come ad es.

– in negozi, uffici e contesti di lavoro simili

– in tenute agricole

– in alberghi, motel e pensioni con prima colazione e altri edifici per uso da parte dei clienti.

Questo apparecchio per il freddo non è destinato all'uso all'aperto.

► Utilizzare l'apparecchio per il freddo solo nei limiti del normale uso domestico per raffreddare e conservare alimenti e per conservare surgelati, congelare alimenti freschi, preparare ghiaccio ed erogare acqua potabile.

Qualsiasi altro impiego non è ammesso.

► L'apparecchio non è indicato per conservare e mantenere al fresco medicinali, plasma sanguigno, preparati di laboratorio oppure sostanze o prodotti simili alla base della direttiva sui dispositivi medici. L'uso non adeguato dell'apparecchio può danneggiare o causare il deperimento della merce conservata. Inoltre l'apparecchio non è adatto al funzionamento in aree soggette a pericolo di esplosioni.

Miele non risponde per i danni causati da un uso diverso da quello previsto o errato.

Consigli e avvertenze

► Le persone (inclusi i bambini) che per le loro capacità fisiche, sensoriali o psichiche o per la loro inesperienza o non conoscenza non siano in grado di utilizzare in sicurezza l'apparecchio di refrigerazione, devono farne solo se sorvegliati. Queste persone possono usare l'apparecchio senza essere sorvegliate solo se sono state istruite adeguatamente sulle modalità d'uso.

Bambini in casa

- Tenere i bambini di età inferiore a 8 anni lontani dall'apparecchio a meno che non siano sorvegliati.
- I bambini da otto anni in su possono far funzionare l'apparecchio senza essere sorvegliati solo se sono stati adeguatamente istruiti in modo da farlo funzionare da soli senza pericolo di infortunarsi. I bambini dovranno essere al corrente dei pericoli derivanti da un'errata manipolazione dei comandi e riconoscerli.
- I bambini non devono eseguire lavori di manutenzione e pulizia senza essere sorvegliati.
- Sorvegliare i bambini se sono vicini all'apparecchio. Evitare che i bambini giochino con l'apparecchio.
- Pericolo di soffocamento. I bambini giocando possono avvolgersi nel materiale d'imballaggio (ad es. pellicole) oppure infilarselo in testa e soffocare. Tenere il materiale d'imballaggio lontano dai bambini.

Sicurezza tecnica

► Il circuito di refrigerante è testato per essere ermetico. L'apparecchio è conforme alle norme corrispondenti in materia di sicurezza e alle direttive europee.



Se il circuito refrigerante è danneggiato: il refrigerante e l'olio possono fuoriuscire e incendiarsi.

► Avvertenza: pericolo di incendio/materiali infiammabili. Questo simbolo si trova sul compressore e indica la presenza di materiali infiammabili. Non rimuovere questo adesivo.

Il refrigerante contenuto (indicazioni sulla targhetta dati) è ecologico, ma combustibile.

L'uso del refrigerante ecologico può causare un aumento della rumorosità durante il funzionamento. Oltre al rumore provocato dal compressore, si possono verificare rumori di flusso nell'intero circuito refrigerante. Questi effetti non sono purtroppo evitabili, ma non influiscono sull'efficienza dell'apparecchio per il freddo.

Verificare quindi scrupolosamente che durante il trasporto e l'incasso/installazione dell'apparecchio per il freddo non vengano danneggiati i componenti del circuito refrigerante. Il refrigerante può causare lesioni agli occhi e quello che fuoriesce può incendiarsi.

In caso di danni:

- Evitare fiamme libere o fonti di accensione.
- Staccare l'apparecchio per il freddo dalla rete elettrica.
- Aerare per alcuni minuti il locale in cui si trova l'apparecchio per il freddo.
- Avvisare l'assistenza tecnica.

► Maggiore è la quantità di refrigerante contenuta nell'apparecchio, più grande deve essere il locale in cui viene installato. Se il locale è troppo piccolo, in caso di perdite si può formare una miscela di aria e gas. Per 8 g di refrigerante il locale dovrà avere un volume di 1 m³. La quantità di refrigerante è indicata sulla targhetta dati apposta all'interno dell'apparecchio.

► Se le sezioni di aerazione e sfiato sono coperte o bloccate, in caso di danneggiamento del circuito refrigerante si può formare una miscela infiammabile di gas e aria. Rispettare assolutamente le sezioni di aerazione e sfiato. Non coprire od ostruire le sezioni di aerazione e sfiato.

► I dati di collegamento (protezione, frequenza e tensione), riportati nella targhetta di matricola dell'apparecchio, devono assolutamente corrispondere a quelli della rete elettrica per evitare danni all'apparecchio.

Prima di collegare l'apparecchio, controllare quindi i dati. In caso di dubbio, consultare un elettricista qualificato.

► La sicurezza elettrica dell'apparecchio è garantita solo se è allacciato a un conduttore di protezione installato secondo le norme. È oltremodo importante verificare l'efficienza di tale dispositivo di sicurezza. In caso di dubbio, far controllare l'installazione da un elettricista qualificato.

Consigli e avvertenze

► È possibile il funzionamento temporaneo o permanente su un sistema di alimentazione di energia autosufficiente o non sincronizzato alla rete (ad es. reti autonome, sistemi di backup). Requisito per il funzionamento è che il sistema di alimentazione di energia rispetti le disposizioni della norma EN 50160 o similari.

Le misure di sicurezza previste nell'impianto domestico e in questo prodotto Miele devono essere garantite per la funzionalità e le procedure anche nel funzionamento autonomo o non sincronizzato alla rete, oppure sostituite da uguali misure nell'installazione. Come descritto ad esempio nella pubblicazione attuale della VDE-AR-E 2510-2.

► La presa elettrica non deve trovarsi dietro l'apparecchio e, in caso di bisogno, deve rimanere facilmente accessibile per poter staccare velocemente l'apparecchio dalla corrente elettrica.

► Se il cavo di alimentazione è danneggiato, scollegare immediatamente l'apparecchio per il freddo dalla rete. Contattare l'assistenza tecnica.

► Se il cavo di alimentazione elettrica presente è danneggiato, deve essere sostituito con un pezzo di ricambio originale per evitare infortuni. Solo con pezzi di ricambio originali, Miele garantisce di poter soddisfare le richieste di sicurezza. Per motivi di sicurezza è necessario che la sostituzione venga effettuata da personale qualificato o dall'assistenza tecnica Miele.

► Prese multiple o prolunghe elettriche non garantiscono la sicurezza necessaria (pericolo d'incendio). Non collegare quindi l'apparecchio alla rete elettrica con queste prese.

► Se l'umidità giunge a parti dell'apparecchio sotto tensione o al cavo elettrico, può causare un corto circuito. Non utilizzare l'apparecchio in ambienti umidi o soggetti a spruzzi d'acqua (ad es. garage, lavanderie ecc.).

► L'apparecchio non deve venire installato e usato in luoghi non fissi (ad es. imbarcazioni).

► Se l'apparecchio è danneggiato, la sicurezza dell'utente non è garantita. Controllare quindi se si notano danni visibili. Non usare mai l'apparecchio se si notano danni!

► Questo apparecchio di refrigerazione non è destinato all'uso come apparecchio da incasso.

► Per i lavori di installazione, nel caso di interventi e lavori di installazione all'allacciamento idrico, si dovrà staccare l'apparecchio dalla rete elettrica. L'apparecchio è staccato dalla rete elettrica solo se viene soddisfatta una delle seguenti premesse:

- il/i fusibile/i dell'impianto elettrico è/sono disinserito/i, oppure
- il/i fusibile/i dell'impianto elettrico è/sono completamente svitato/i, oppure
- il cavo di collegamento è staccato dalla rete elettrica. Per staccare il cavo dalla presa afferrare sempre la spina e non tirare il cavo.

► Riparazioni o lavori di installazione e di manutenzione non correttamente eseguiti o l'assenza di un allacciamento all'acqua pulita possono mettere seriamente in pericolo gli utenti.

Lavori di installazione e manutenzione, riparazioni, lavori di installazione all'allacciamento idrico e tutte le riparazioni al distributore d'acqua possono essere eseguiti solo dall'assistenza tecnica autorizzata Miele.

► L'IceMaker può essere allacciato esclusivamente a un condotto di acqua fredda.

► Miele declina ogni responsabilità per i danni dovuti a un errato collegamento alla conduttura dell'acqua.

► Se gli interventi non vengono eseguiti da un servizio assistenza autorizzato da Miele, i diritti alla garanzia non sono più validi.

► Sostituire eventuali pezzi difettosi esclusivamente con ricambi originali Miele. Solo così Miele può garantire il pieno rispetto degli standard di qualità previsti.

► Questo apparecchio di refrigerazione è dotato di una lampadina speciale per soddisfare specifiche esigenze (ad es. temperatura, umidità, resistenza chimica e all'usura, vibrazione). Utilizzare la lampadina speciale solo per l'uso previsto. La lampadina non è adatta per illuminare l'ambiente. Per motivi di sicurezza è necessario che la sostituzione sia effettuata solo dall'assistenza tecnica autorizzata Miele. Questo apparecchio di refrigerazione contiene diverse sorgenti luminose almeno della classe di efficienza energetica G.

Consigli e avvertenze

Installazione corretta

- ▶ L'apparecchio è pesante e tende a ribaltarsi in avanti quando gli sportelli e i cassetti sono aperti.
 - Il trasporto o lo spostamento dell'apparecchio per il freddo devono essere effettuati da almeno due persone.
 - L'installazione dell'apparecchio per il freddo deve essere effettuata da almeno due persone.
 - Non lasciare mai incustodito l'apparecchio per il freddo durante l'installazione.
 - Allineare in posizione stabile e piana l'apparecchio tramite i piedini regolabili. Accertarsi che il piedino aggiuntivo dal supporto cerniera inferiore tocchi il pavimento.
- ▶ Durante il trasporto e l'incasso dell'apparecchio per il freddo, indossare sempre guanti protettivi.

Uso corretto

- ▶ L'apparecchio è predisposto per una determinata classe climatica (area temperatura ambiente), i cui limiti devono essere rispettati. I dati riguardanti la classe climatica sono riportati nella targhetta dati nel vano interno dell'apparecchio. Una temperatura ambiente più bassa causa il fermo prolungato del compressore, e di conseguenza l'apparecchio non riesce a mantenere la temperatura necessaria.
- ▶ Non coprire od ostruire le sezioni di aerazione e sfiato. Altrimenti, non è più garantito un corretto flusso dell'aria. I consumi energetici aumentano e i componenti possono subire danni.
- ▶ Pericolo di danneggiare l'apparecchio a causa di alimenti che contengono grassi o olio. Se nell'apparecchio per il freddo o nello sportello dell'apparecchio vengono conservati alimenti contenenti grasso o olio, assicurarsi che il grasso o l'olio fuoriusciti non entrino in contatto con le parti in plastica dell'apparecchio per il freddo. Potrebbero verificarsi crepe nelle superfici in plastica, che potrebbero rompersi o incrinarsi.

- ▶ Pericolo di incendio ed esplosione a causa di miscele di gas infiammabili. Non conservare materiali esplosivi e prodotti con gas propellenti (per es. bombolette spray) nell'apparecchio per il freddo. Le miscele di gas infiammabili possono incendiarsi a causa di componenti elettrici. Le bombolette spray sono riconoscibili dall'indicazione del contenuto o dal simbolo della fiamma. Gas in uscita possono incendiarsi a causa di componenti elettrici.
- ▶ Pericolo di esplosione. Non azionare apparecchiature elettriche all'interno dell'apparecchio (ad es. per la produzione di gelato). In questo modo, si possono generare scintille.
- ▶ Pericolo di ferirsi e di provocare danni. Non conservare nel vano congelatore bevande gassate in lattine o bottiglie. Le lattine o le bottiglie potrebbero scoppiare.
- ▶ Pericolo di ferirsi e di provocare danni. Mettere le bottiglie da raffreddare rapidamente nel vano congelatore e toglierle al più tardi un'ora dopo. Le bottiglie possono scoppiare.
- ▶ Pericolo di ferirsi. Non toccare i prodotti surgelati o le parti in metallo con le mani bagnate. La pelle potrebbe rimanere attaccata.
- ▶ Pericolo di ferirsi. Non mettere mai in bocca i cubetti di ghiaccio e i gelati, specialmente i ghiaccioli, appena prelevati dal vano congelatore. La temperatura estremamente bassa del prodotto congelato potrebbe farlo attaccare alle labbra o alla lingua.
- ▶ Non ricongelare alimenti già scongelati o parzialmente scongelati. I cibi, una volta scongelati, vanno consumati il più presto possibile, per evitare che perdano il loro valore nutritivo o addirittura si deteriorino. Gli alimenti scongelati si possono ricongelare solo dopo essere stati cotti.
- ▶ Non consumare prodotti alimentari rimasti troppo a lungo nell'apparecchio. Pericolo di intossicazione.
La durata di conservazione delle vivande dipende da diversi fattori, tra l'altro dal grado di freschezza, dalla qualità degli alimenti e dalla temperatura di conservazione. Osservare la data di scadenza e le avvertenze per la conservazione dei prodotti alimentari!
- ▶ Affinché gli alimenti si congelino rapidamente fino al nucleo, si consiglia di non superare la capacità massima di congelamento. La capacità massima di congelamento entro le 24 ore è riportata sulla targhetta dati "Capacità di congelamento ... kg/24 h".

Consigli e avvertenze

Accessori e pezzi di ricambio

- ▶ Utilizzare esclusivamente accessori originali Miele. Se si montano o utilizzano altri accessori, il diritto alla garanzia e a prestazioni in garanzia per vizi e/o difetti del prodotto decade.
- ▶ Miele garantisce la fornitura di pezzi di ricambio fino a 15 anni, ma almeno per 10, dopo l'uscita di gamma dell'apparecchio di refrigerazione.

Pulizia e cura

- ▶ Pulire l'IceMaker e quindi anche la guida acqua gettando le prime tre produzioni di ghiaccio. Questo deve avvenire:
 - prima della prima messa in funzione;
 - dopo una messa fuori servizio prolungata dell'IceMaker (più di 5 giorni);
 - regolarmente durante un funzionamento continuato (almeno una volta al mese) per rimuovere i residui di ghiaccio dal sistema (evitando un'otturazione dell'alimentazione idrica);
 - prima di spegnere l'IceMaker per un periodo di tempo prolungato.
- ▶ Avvertenza: non utilizzare supporti meccanici o altri prodotti non raccomandati dal produttore per accelerare il processo di sbrinamento.
- ▶ Non trattare la guarnizione dello sportello con oli o grassi. Col tempo la guarnizione potrebbe diventare porosa.
- ▶ Non usare mai la macchina a vapore per pulire o sbrinare l'apparecchio. Il getto di vapore potrebbe penetrare all'interno e giungere a contatto con componenti elettrici provocando un corto circuito.
- ▶ Oggetti appuntiti o affilati danneggiano i generatori di freddo e l'apparecchio può rimanere danneggiato. Non usare quindi oggetti appuntiti o affilati per
 - eliminare depositi di brina o di ghiaccio e per
 - staccare le bacinelle per il ghiaccio o le confezioni dei surgelati.
- ▶ Per sbrinare l'apparecchio non usare mai apparecchi termici elettrici o candele. Le superfici in materiale sintetico potrebbero rimanere danneggiate.

► Non usare prodotti sbrinanti o antigelo. I prodotti sbrinanti e anti-gelo potrebbero generare gas detonanti, contenere solventi o propellenti che potrebbero intaccare le superfici in plastica oppure componenti nocivi alla salute.

Trasporto

► Trasportare sempre l'apparecchio per il freddo in posizione verticale e nell'imballaggio di trasporto per evitare danni.

► Pericolo di ferirsi e di provocare danni. Trasportare l'apparecchio facendosi aiutare da una seconda persona, poiché il peso è consistente.

Smaltimento apparecchi fuori uso

► I bambini che giocano possono chiudersi dentro l'apparecchio e soffocare.

- Smontare lo/gli sportello/i.
- Estrarre i cassette.
- Lasciare i ripiani nell'apparecchio, cosicché i bambini non possano entrarvi facilmente.
- Rendere inservibile la chiusura dello sportello del vecchio apparecchio per il freddo. Si potrà evitare che i bambini, giocando, possano rimanere chiusi all'interno col rischio di soffocare.

► Pericolo di scossa elettrica.

- Staccare la spina elettrica del cavo di alimentazione.
- Staccare il cavo di alimentazione elettrica dal vecchio apparecchio.

Smaltire spina elettrica e cavo di alimentazione elettrica separati dal vecchio apparecchio.

► Durante e dopo lo smaltimento, assicurarsi che l'apparecchio di refrigerazione non venga riposto nelle vicinanze di benzina oppure di altri gas e liquidi infiammabili.

► Pericolo d'incendio causato da olio o refrigerante che fuoriesce. Il refrigerante e l'olio contenuti sono infiammabili. Il refrigerante e l'olio che fuoriescono possono prendere fuoco in caso di elevata concentrazione e a contatto con una fonte di calore esterna.

Nel corso dello smaltimento, accertarsi che il circuito refrigerante non si danneggi per evitare una fuoriuscita non controllata di refrigerante (indicazioni sulla targhetta dati) e di olio.

Consigli e avvertenze

► Il prodotto refrigerante può far male agli occhi! Fare attenzione a non danneggiare il circuito di refrigerazione:

- forando con oggetti appuntiti i tubi refrigeranti dell'evaporatore,
- piegando i tubi,
- raschiando il rivestimento superficiale.

Simbolo sul compressore (a seconda del modello)

Questa indicazione è importante solo per il riciclaggio. Non sussiste alcun pericolo con il normale funzionamento.



► L'olio del compressore in caso di inghiottimento e di introduzione nelle vie aeree può essere letale.

Smaltimento dell'imballaggio

L'imballaggio è pratico e protegge l'apparecchio da eventuali danni di trasporto. I materiali utilizzati per l'imballaggio sono generalmente riciclabili, in quanto selezionati secondo criteri di tutela dell'ambiente e di facilità di smaltimento.

Restituire gli imballaggi al circuito di raccolta dei materiali consente di risparmiare materie prime. Utilizzare centri di raccolta per materiali specifici ed eventuali opzioni di ritiro alternative. Il rivenditore Miele ritira gli imballaggi utilizzati per il trasporto.

Smaltimento del vecchio apparecchio

Le apparecchiature elettriche ed elettroniche contengono spesso materiali riutilizzabili. Contengono inoltre determinate sostanze, liquidi e componenti necessari per il corretto funzionamento e la sicurezza dell'apparecchio. Se smaltiti non correttamente o con i rifiuti comuni, questi componenti possono danneggiare la salute delle persone e l'ambiente. Evitare quindi assolutamente di smaltire il vecchio apparecchio con i rifiuti comuni.



Accertarsi che l'apparecchio di refrigerazione non si danneggi fino al momento del corretto smaltimento.

In questo modo si garantisce che il refrigerante contenuto nel circuito refrigerante e l'olio del compressore non possano disperdersi nell'ambiente.

Utilizzare invece i punti di raccolta e smaltimento ufficiali per il ritiro gratuito delle apparecchiature elettriche ed elet-

troniche presso il comune, la città, il rivenditore oppure Miele. Il proprietario è legalmente responsabile della cancellazione degli eventuali dati personali dal vecchio apparecchio. È tenuto per legge a rimuovere dall'apparecchio batterie, accumulatori e lampade esausti e rimovibili, senza distruggerli. Portarli presso gli idonei punti di raccolta differenziata, dove vengono presi in consegna gratuitamente. Fino a quando il vecchio apparecchio non viene prelevato, accertarsi che non costituisca un pericolo per i bambini.

Sostenibilità e tutela dell'ambiente

Risparmiare energia ...

- Luogo di installazione** Con temperature circostanti maggiori, l'apparecchio per il freddo deve raffreddare più spesso e consuma quindi più energia elettrica. Quindi:
- Posizionare l'apparecchio in un ambiente ben aerato.
 - Posizionare l'apparecchio non adiacente a una fonte di calore (resistenza elettrica, cucina elettrica).
 - Proteggere l'apparecchio dai raggi diretti del sole.
 - Garantire una temperatura circostante ideale intorno ai 20 °C.
 - Tenere le aperture di ventilazione libere ed eliminare la polvere con regolarità da queste aperture.
- Impostazione temperatura** Più bassa è la temperatura selezionata, maggiore è il consumo di elettricità. Si consigliano le seguenti impostazioni:
- Vano frigorifero 4 °C
 - Zona PerfectFresh intorno a 0 °C.
 - Vano congelatore -18 °C
- Uso** A causa del calore immesso e di un impedimento della circolazione dell'aria aumentano i consumi energetici. Quindi:
- Aprire lo sportello/gli sportelli dell'apparecchio sempre solo all'occorrenza e per il minor tempo possibile. Una buona disposizione degli alimenti aiuta a orientarsi.
 - Dopo l'apertura, chiudere sempre gli sportelli completamente.
 - Far raffreddare alimenti e bevande caldi prima di introdurre alimenti e bevande nell'apparecchio per il freddo.
 - Conservare gli alimenti sempre ben confezionati o coperti.
 - Non riempire eccessivamente gli scomparti per permettere all'aria di circolare.
 - Disporre nel vano frigorifero alimenti congelati da scongelare.
 - Disposizione di cassetti e ripiani come da fornitura.

Sostenibilità e tutela dell'ambiente

- Mantenere una distanza di 30 mm tra la parete posteriore dell'apparecchio e il muro.

Installazione

Luogo di installazione

 Pericolo di incendio e danneggiamento a causa di apparecchi che rilasciano calore.

Gli apparecchi che rilasciano calore possono incendiarsi e incendiare l'elettrodomestico.

Il cavo di alimentazione non deve entrare in contatto con fonti di calore.

Non posizionare apparecchi che rilasciano calore, come ad es. fornelli, punti cottura doppi o tostapane sull'apparecchio del freddo.

 Pericolo di incendio e di danneggiamento a causa di fiamme libere.

Le fiamme libere possono incendiare l'apparecchio.

Tenere le fiamme libere, ad es. una candela, lontane dall'apparecchio.

 Pericolo di incendio e danneggiamento dovuto a un'installazione non corretta.

Se la spina e i cavi di alimentazione toccano la parte posteriore dell'apparecchio per il freddo, possono essere danneggiati dalle vibrazioni e causare un cortocircuito.

La spina o i cavi di alimentazione non devono toccare l'apparecchio per il freddo.

I cavi di alimentazione non devono essere incastrati o danneggiati.

Non collegare altri apparecchi a prese installate dietro questo apparecchio per il freddo.

Non posizionare o azionare prese multiple, listelli distributori o altri apparecchi elettronici (ad es. trasformatori alogeni) nell'area posteriore.

L'ideale è un locale asciutto e ben ventilato.

Il pavimento nel luogo di installazione deve essere piano e orizzontale e deve avere la stessa altezza della pavimentazione circostante.

 Pericolo di danneggiamento a causa dell'umidità dell'aria elevata.

Se l'umidità dell'aria è elevata, è possibile che si formi condensa sulla superficie esterna dell'apparecchio.

Col tempo, la condensa può corrodere l'involucro esterno dell'apparecchio.

Per prevenire il fenomeno, posizionare l'apparecchio in un ambiente asciutto e/o climatizzato dotato di sufficiente aerazione.

Dopo l'incasso/posizionamento accertarsi che lo sportello/gli sportelli si chiuda/chiudano correttamente e che l'apparecchio sia stato incassato/posizionato come descritto. Rispettare le sezioni di aerazione e sfiato indicate.

Quando si sceglie il luogo di installazione, tenere presente che i consumi energetici dell'apparecchio per il freddo aumentano se nelle immediate vicinanze si trovano un impianto di riscaldamento, una cucina elettrica o altre fonti di calore. Anche i raggi diretti del sole sono da evitare. Temperature circostanti più elevate aumentano i consumi energetici, poiché il compressore funziona per più tempo.

Classe climatica

L'apparecchio per il freddo è predisposto per una determinata area temperatura circostante (classe climatica), i cui limiti devono essere rispettati. I dati riguardanti la classe climatica dell'apparecchio sono riportati nella targhetta dati nel vano interno.

In caso di temperature circostanti basse il compressore funziona meno frequentemente. Di conseguenza, la temperatura all'interno dell'apparecchio per il freddo potrebbe salire e provocare danni.

Classe climatica	Temperatura circostante
SN	da 10 a 32 °C
N	da 16 a 32 °C
ST	da 16 a 38 °C
T	da 16 a 43 °C
SN-ST	da 10 a 38 °C
SN-T	da 10 a 43 °C

Requisiti di aerazione e fuoriuscita di aria

 Pericolo di incendio e di danni a causa di una aerazione inadeguata. Se l'apparecchio per il freddo non è sufficientemente aerato, il compressore si aziona più spesso e per periodi prolungati. Questo causa un aumento dei consumi energetici e una maggiore temperatura di funzionamento del compressore. Ciò potrebbe danneggiare l'apparecchio per il freddo.

Garantire un'aerazione e una fuoriuscita ottimali dell'aria dall'apparecchio:

Rispettare assolutamente le sezioni di aerazione e sfiato indicate.

Le aperture di ventilazione e sfiato non devono ostruirsi.

Pulire regolarmente le zone di aerazione per rimuovere polvere e sporco.

Installazione

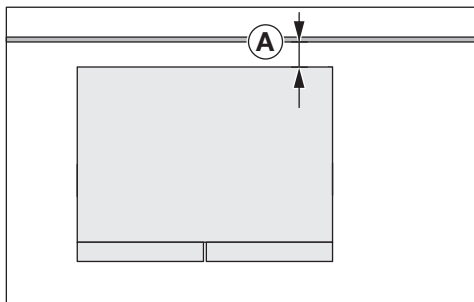



I consumi energetici sono stati determinati con una distanza \textcircled{A} = 30 mm tra la parete posteriore dell'apparecchio e il muro. Se la distanza dalla parete è inferiore a 30 mm, la funzionalità dell'apparecchio per il freddo rimane invariata, ma i consumi energetici aumentano leggermente.

L'aria sul pannello posteriore dell'apparecchio per il freddo si riscalda. Per questo motivo deve essere garantito un circuito ineccepibile dell'aria (v. voce "Dimensioni apparecchio").

Posizionare l'apparecchio

 Pericolo di ferirsi e provocare danni a causa del ribaltamento dell'apparecchio.
Se l'apparecchio viene posizionato da una sola persona, il pericolo di ferirsi e provocare danni è elevato.
Posizionare l'apparecchio solo facendosi aiutare da un'altra persona.

 Pericolo di danneggiare lo sportello.
Lo sportello dell'apparecchio può sbattere contro la parete e danneggiarsi.
Proteggere lo sportello dagli urti, ad es. con feltrini sulla parete.

 Pericolo di danneggiare il pavimento.
Il movimento dell'apparecchio può causare danni al pavimento.
Fare particolare attenzione quando si sposta l'apparecchio su pavimenti delicati.

Per facilitare il posizionamento, sul lato posteriore dell'apparecchio si trovano delle maniglie di trasporto in alto e delle rotelle di trasporto in basso (a seconda del modello).

Posizionare l'apparecchio vuoto.

- Collegare l'apparecchio per il freddo all'alimentazione idrica, come descritto nel cap. "Allacciamento acqua pulita".
- Collegare l'apparecchio alla rete elettrica, come descritto nel capitolo "Allacciamento elettrico".

- Facendo attenzione, spostare l'apparecchio verso il luogo di installazione previsto.
- Posizionare l'apparecchio per il freddo con la parte posteriore di fronte al muro, tenendo conto della distanza necessaria.

Allineare l'apparecchio per il freddo

 Pericolo di danneggiare l'apparecchio o di ferirsi a causa del ribaltamento dell'apparecchio.

Se i piedini regolabili aggiuntivi ② non poggiano correttamente sul pavimento, l'apparecchio può ribaltarsi. Sostenere ulteriormente la parte anteriore dell'apparecchio per il freddo come descritto di seguito.

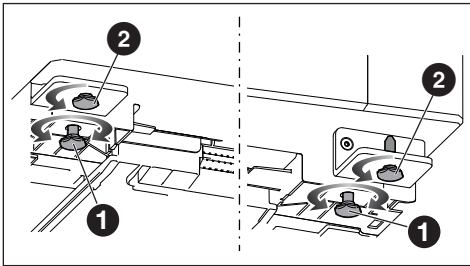

- Regolare l'apparecchio per il freddo con una livella a bolla d'aria e la chiave a forcella in dotazione e sostenere l'apparecchio anche dalla parte anteriore.
- Regolare i piedini ① in modo che l'apparecchio per il freddo sia in posizione stabile e piana.
- Svitare i piedini aggiuntivi ② fino a farli poggiare sul pavimento. Poi svitarli ulteriormente di un quarto di giro.

Allineare lo sportello del vano frigorifero

Gli sportelli/cassetti dell'apparecchio sono regolati correttamente di serie. Se la fessura o la distanza tra il vano frigorifero e il vano congelatore sembrano essere disomogenee, è possibile regolare l'allineamento autonomamente.

Allineare lo sportello del vano frigorifero in corrispondenza dell'angolo superiore della cerniera, come descritto di seguito:

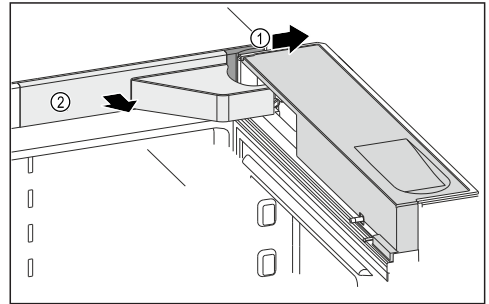

- Aprire lo sportello dell'apparecchio.
- Smontare le coperture ① e ②.

Installazione

⚠ Pericolo di ferirsi a causa dello sportello che cade.

Quando si rimuovono del tutto le viti dalla cerniera dello sportello, lo sportello può cadere.

Basta solo allentare le viti senza rimuovere del tutto. Durante questa operazione tenere saldamente lo sportello.

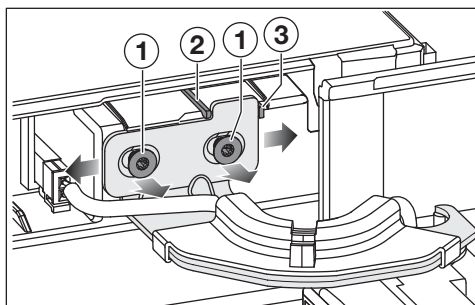

- Allentare le viti ①.

A seconda della direzione in cui spostare lo sportello dell'apparecchio occorre prima rimuovere il perno di sicurezza.

- Rimuovere il perno di sicurezza ② se si vuole spostare lo sportello dell'apparecchio a sinistra.
- Rimuovere il perno di sicurezza ③ se si vuole spostare lo sportello dell'apparecchio a destra.
- Spostare lo sportello dell'apparecchio finché si raggiunge la posizione desiderata.
- Stringere le viti ①.
- Applicare le coperture.

Allineare il cassetto

Gli sportelli/cassetti dell'apparecchio sono regolati correttamente di serie. Se la fessura o la distanza tra il vano frigorifero e il vano congelatore sembrano essere disomogenee, è possibile regolare l'allineamento autonomamente.

Allineare il cassetto in corrispondenza delle due squadrette di fissaggio, come descritto di seguito.

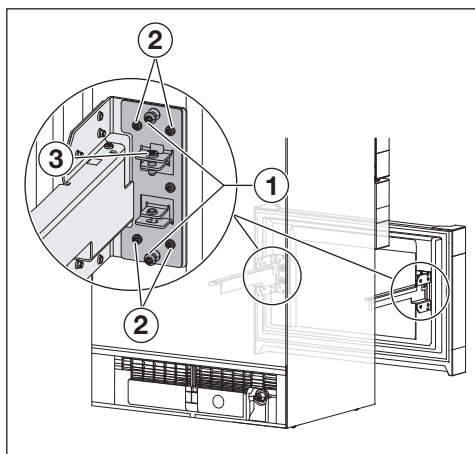

- Estrarre il cassetto fino alla battuta d'arresto.
- Estrarre il contenitore dal cassetto.

Allineare il cassetto in orizzontale:

Eseguire le singole fasi in sequenza sulle due squadrette di fissaggio.

- Rimuovere le viti ① (fino a quattro viti per cassetto, a seconda del modello). Le viti non servono più.
- Allentare le viti ②.
- A seconda della posizione desiderata del cassetto, spostarlo verso sinistra o destra.

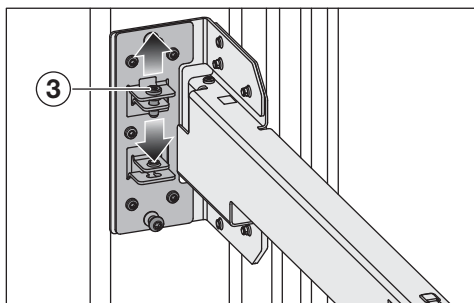

Allineare il cassetto in verticale:

Eeguire le singole fasi sulla squadretta di fissaggio di destra **3** di sinistra.

- A seconda della posizione desiderata del cassetto, allentare la vite **3** oppure stringerla **3**.
- Spostare lo sportello dell'apparecchio finché si raggiunge la posizione desiderata.
- Non appena si raggiunge la posizione desiderata del cassetto stringere le viti **2**.

Collegamento idrico fisso

Indicazioni sulla sicurezza relative all'allacciamento all'acqua pulita

⚠ Pericolo di ferirsi e di danneggiare l'apparecchio a causa di un allacciamento scorretto all'acqua pulita. Un allacciamento scorretto all'acqua pulita può ferire persone e/o causare danni materiali.

L'allacciamento all'acqua pulita deve essere eseguito solo da personale qualificato.

⚠ Staccare l'apparecchio dalla rete elettrica prima di allacciarlo al condotto di acqua pulita.

Chiudere l'alimentazione idrica prima di allacciare l'apparecchio per il freddo al condotto di acqua pulita.

⚠ Rischi per la salute e pericolo di danni a causa dell'acqua non pulita. La qualità dell'acqua in afflusso deve corrispondere alle disposizioni riguardanti l'acqua potabile del paese in cui viene utilizzato l'apparecchio. Allacciare l'apparecchio all'acqua potabile.

L'apparecchio per il freddo corrisponde ai requisiti delle norme IEC 61770 ed EN 61770.

L'allacciamento all'impianto di alimentazione idrica deve essere eseguito in base alle normative vigenti del rispettivo paese. Allo stesso modo, tutti gli apparecchi e i dispositivi utilizzati per l'afflusso idrico all'apparecchio dovranno essere conformi alle disposizioni nazionali in vigore.

Installazione

Per un corretto funzionamento (portata, dimensioni dei cubetti di ghiaccio, livello di rumorosità) la pressione dell'acqua in afflusso deve essere compresa tra 150 kPa e 620 kPa (1,5 bar e 6,2 bar). Se la pressione dell'acqua in afflusso supera i 620 kPa (6,2 bar), occorre montare una valvola riduttrice di pressione.

Il tubo di allacciamento idrico e la valvola magnetica in entrata dell'apparecchio per il freddo sono adatti per una pressione dell'acqua in afflusso massima di 1'000 kPa (10 bar).

Allacciare il tubo direttamente al condotto di acqua pulita. Evitare un afflusso idrico in cui l'acqua ristagna. L'acqua stagnante nell'afflusso idrico può assumere un gusto cattivo e di conseguenza anche i cubetti di ghiaccio. Con acqua pulita si ottengono cubetti di ghiaccio di ottima qualità.

Allacciare l'apparecchio per il freddo all'afflusso idrico

Utilizzare esclusivamente il tubo in acciaio inossidabile in dotazione. Non è consentito accorciare, allungare o sostituire il tubo in acciaio inossidabile in dotazione con un altro tubo.

Sostituire il tubo in acciaio inossidabile difettoso solo con pezzi di ricambio originali Miele. È possibile acquistare il tubo in acciaio inossidabile adatto agli alimenti nello shop online Miele, presso l'assistenza tecnica Miele oppure presso i rivenditori specializzati Miele.

Tra il tubo in acciaio inossidabile e l'allacciamento all'acqua pulita deve essere predisposto un rubinetto per poter interrompere l'afflusso idrico in caso di necessità.

Fare in modo che il rubinetto sia accessibile anche con l'apparecchio incassato.

Accertarsi che gli allacciamenti siano fissati e a tenuta stagna.

 Pericolo di danneggiamento del tubo in acciaio inox.

L'afflusso acqua dal rubinetto verso l'IceMaker è interrotto.

Non piegare o danneggiare il tubo in acciaio inox.

Per l'allacciamento all'afflusso idrico è necessario installare una valvola a sfera provvista di raccordo filettato con filettatura metrica R3/4.

La valvola magnetica ② si trova in basso sul retro dell'apparecchio per il freddo. Anche la valvola magnetica ha una filettatura metrica R3/4.

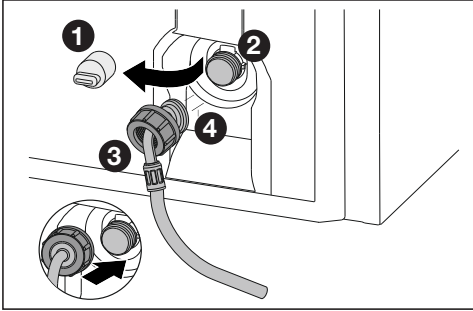

- Rimuovere la copertura ① sulla valvola magnetica ②.
- Spingere il dado ③ oltre l'estremità del tubo angolare ④ fino alla fine e tenere fermo il dado ③.

⚠ Pericolo di danneggiamento della filettatura della valvola magnetica. La filettatura della valvola magnetica si può danneggiare. Applicare il dado con cautela e avviarlo dritto sulla filettatura.

- Applicare il dado ③ con cautela sulla valvola magnetica ② e tenerlo fermo.
- Avvitare il dado ③ a mano dritto sulla filettatura finché il dado ③ è sicuro e serrato.

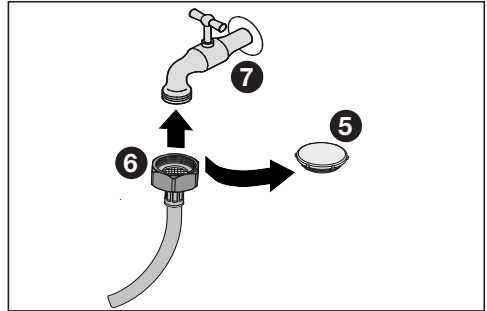

- Rimuovere il tappo ⑤ dal tubo in acciaio inossidabile.
- Fissare ora il tubo in acciaio inossidabile con il dado ⑥ alla valvola a sfera ⑦.
- Serrare il dado ⑥ in senso antiorario.
- Aprire lentamente il rubinetto ⑦ e controllare la tenuta dell'intero sistema di acqua.

Installazione

Inserire il serbatoio dell'acqua

Il filtro acqua si inserisce dietro il cassetto di sinistra del vano frigorifero.

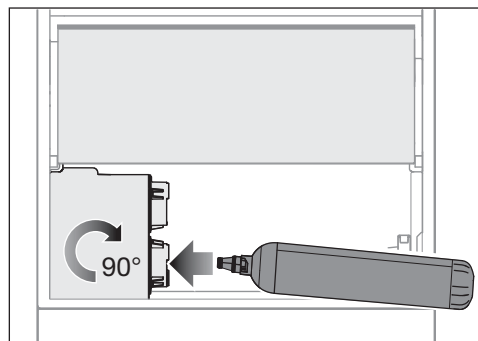

- Estrarre il cassetto di sinistra del vano frigorifero.
- Rimuovere la copertura protettiva dal serbatoio dell'acqua e smaltirla.
- Inserire il serbatoio dell'acqua e ruotarlo verso destra di circa 90° fino alla battuta d'arresto.
- Reinserire il cassetto.

Inserire il filtro acqua (filtro a carbone attivo)

Il filtro acqua si inserisce dietro il cassetto di sinistra del vano frigorifero.

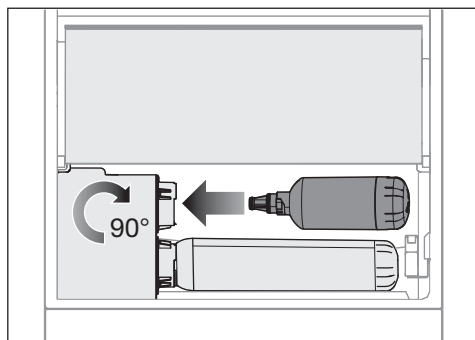

- Estrarre il cassetto di sinistra del vano frigorifero.
- Rimuovere la copertura protettiva rossa dal filtro acqua e smaltirla.
- Inserire il filtro acqua e ruotarlo verso destra di circa 90° fino alla battuta d'arresto.



⚠ Pericolo di danneggiamento a causa dell'acqua che fuoriesce.
Se il filtro acqua non è inserito correttamente, si rischia che l'acqua fuoriesca nell'apparecchio sotto il cassetto PerfectFresh.
Quando si inserisce il nuovo filtro acqua, accertarsi di avvitarlo fino alla battuta d'arresto.

- Reinserire il cassetto.

Dopo aver inserito un nuovo filtro acqua smaltire i primi 3 litri d'acqua erogati dal distributore d'acqua dopo aver inserito il filtro acqua.
Adesso il filtro acqua è pronto per essere utilizzato.

Attivare la funzione promemoria nella modalità Impostazioni in modo che dopo sei mesi venga ricordato di sostituire il filtro.

- Toccare il simbolo .

- Scorrere verso sinistra o verso destra finché al centro viene visualizzato il simbolo .
- Toccare il simbolo .

Quando l'indicatore del filtro acqua è attivato, il simbolo  si illumina di arancione.

- Per uscire dal livello di impostazione, toccare il simbolo .

Controllare la tenuta del sistema idrico

Prima di posizionare e allineare l'apparecchio per il freddo nel posto desiderato, controllare la tenuta dell'intero sistema idrico.

- Aprire lentamente il rubinetto dell'acqua.
- Controllare che l'afflusso idrico, i tubi e gli allacciamenti siano ermetici e che non fuoriesca acqua.

Se il sistema idrico è ermetico, è possibile posizionare completamente l'apparecchio per il freddo.

Collegamento elettrico

L'apparecchio deve essere collegato esclusivamente con il cavo di alimentazione in dotazione a una presa di sicurezza.

Posizionare l'apparecchio di refrigerazione in modo che la presa risulti accessibile. Se la presa non è accessibile, assicurarsi che al momento dell'installazione sia presente un dispositivo di separazione per ogni polo.

 Pericolo di incendio in caso di surriscaldamento.

Il collegamento dell'apparecchio a prese multiple e prolunghe può causare un sovraccarico dei cavi.

Per motivi di sicurezza non utilizzare prese multiple e prolunghe.

L'impianto elettrico deve essere conforme alle norme vigenti.

Per motivi di sicurezza si consiglia l'uso di un interruttore automatico differenziale (RCD) del tipo  nell'impianto elettrico di casa per l'allacciamento elettrico dell'apparecchio.

Se un cavo di alimentazione elettrica è danneggiato, sostituirlo con un cavo speciale dello stesso tipo (disponibile presso il servizio di assistenza tecnica Miele). Per motivi di sicurezza è necessario che la sostituzione venga effettuata da un tecnico specializzato o dall'assistenza tecnica Miele.

Per l'assorbimento nominale e la protezione vedere le istruzioni d'uso oppure la targhetta di matricola. Confrontare questi dati con i dati del cavo di alimentazione elettrica in loco. In caso di dubbio consultare un elettricista qualificato.

È possibile il funzionamento temporaneo o permanente su un sistema di alimentazione di energia autosufficiente o

Installazione

non sincronizzato alla rete (ad es. reti autonome, sistemi di backup). Requisito per il funzionamento è che il sistema di alimentazione di energia rispetti le disposizioni della norma EN 50160 o similari.

Le misure di sicurezza previste nell'impianto domestico e in questo prodotto Miele devono essere garantite per la funzionalità e le procedure anche nel funzionamento autonomo o non sincronizzato alla rete, oppure sostituite da misure eguali nell'installazione. Come descritto ad esempio nella pubblicazione attuale della VDE-AR-E 2510-2.

Dimensioni di allacciamento

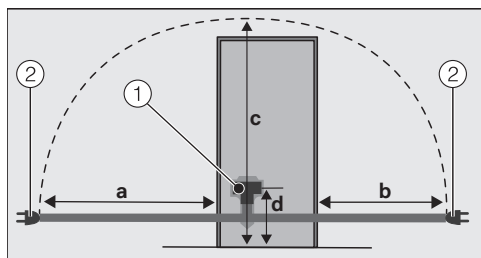

Retro dell'apparecchio per il freddo

① Spina dell'apparecchio

② Spina

a = circa 2'100 mm

b = circa 1'300 mm

c = circa 2'200 mm

d = circa 148 mm

Allacciare l'apparecchio per il freddo

■ Inserire la spina dell'apparecchio.

Fare attenzione che la spina dell'apparecchio sia agganciata correttamente.

■ Inserire la spina dell'apparecchio per il freddo nella presa.

L'apparecchio per il freddo è ora collegato alla rete elettrica.

Dimensioni apparecchio

Dimensioni di ingombro

Tutte le dimensioni sono indicate in mm.

Il corretto funzionamento dell'apparecchio per il freddo è garantito se le aperture di ventilazione indicate rimangono libere.

I consumi energetici sono stati determinati con una distanza di 30 mm tra la parete posteriore dell'apparecchio e il muro. Se la distanza dalla parete è inferiore a 30 mm, la funzionalità dell'apparecchio per il freddo rimane invariata, ma i consumi energetici aumentano leggermente.

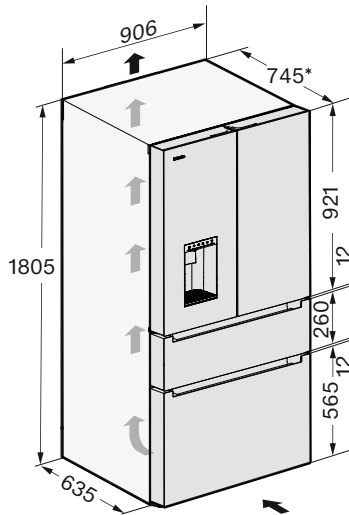

Installazione

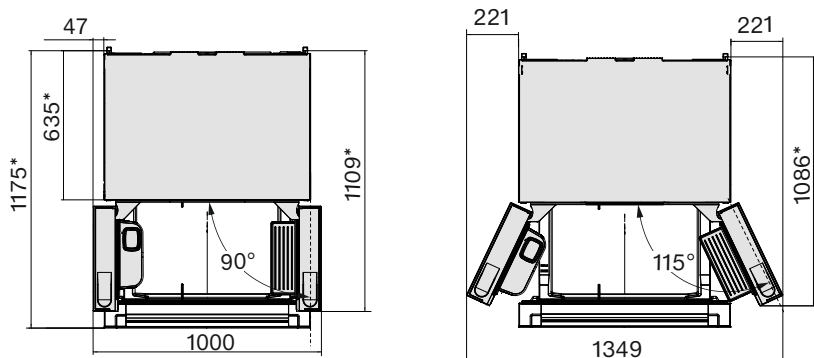

AVVISO! Posizionare l'apparecchio in modo che lo sportello a sinistra si possa aprire di 150°. Solo con questa apertura è possibile estrarre e rimuovere completamente il cassetto sinistro del vano frigorifero. Solo così è garantito l'accesso al filtro acqua e al serbatoio dell'acqua.

Allacciamenti

Tutte le dimensioni sono indicate in mm.

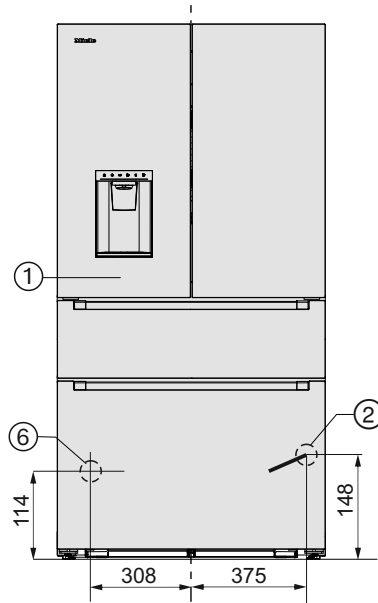

- ① Vista frontale
- ② Allacciamento idrico, lunghezza = 2'000 mm
- ③ Cavo di alimentazione elettrica, lunghezza = 2'100 mm
Presso l'assistenza tecnica Miele è possibile ottenere un cavo di alimentazione più lungo.

Installazione

Mobili della cucina adiacenti a tutti i lati dell'apparecchio

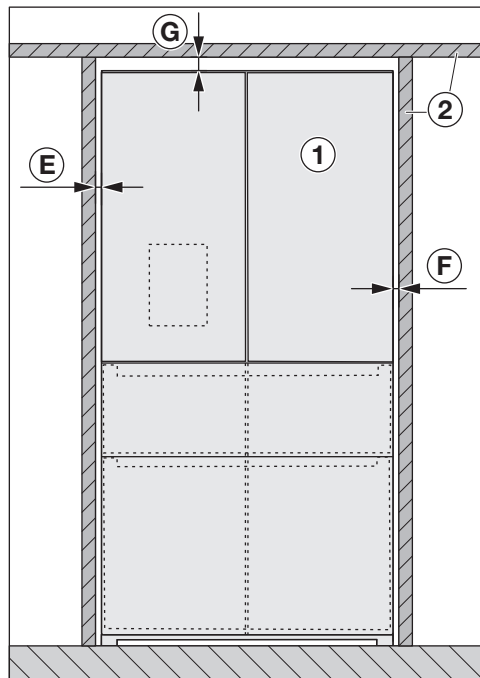

Vista frontale

- ① apparecchio per il freddo
- ② mobile della cucina
- Ⓔ almeno 4 mm
- Ⓕ almeno 4 mm
- Ⓖ almeno 25 mm

⚠ Pericolo di danneggiare gli sportelli.

Gli sportelli non si possono aprire fino in fondo.

L'apparecchio ① deve sporgere almeno della misura Ⓑ e della profondità Ⓒ dello sportello dell'apparecchio oltre il frontale del mobile della cucina adiacente ②.

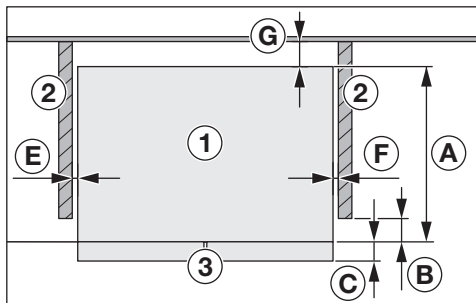

Vista dall'alto

- ① apparecchio per il freddo
- ② mobile della cucina
- ③ frontale dell'apparecchio
- Ⓐ 635 mm
- Ⓑ 8 mm
- Ⓒ 110 mm
- Ⓔ almeno 4 mm
- Ⓕ almeno 4 mm
- Ⓖ almeno 30 mm

Posizionamento accanto a una parete

⚠ Pericolo di danneggiare gli sportelli.
Gli sportelli dell'apparecchio possono sbattere contro la parete e danneggiarsi.

È necessaria una distanza minima **E** tra l'apparecchio per il freddo **1** e la parete **4**.

È necessaria una distanza minima **E** tra l'apparecchio per il freddo **1** e la parete **4**.

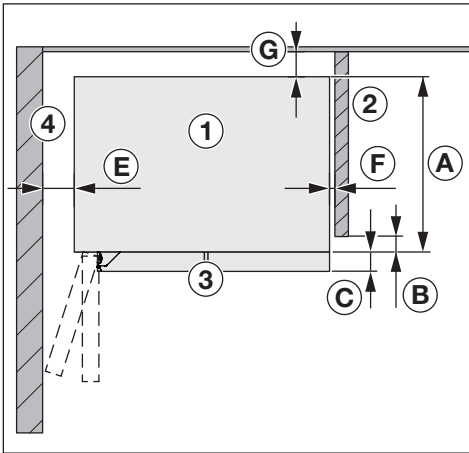

Vista dall'alto

- ① apparecchio per il freddo
- ② mobile della cucina
- ③ frontale dell'apparecchio
- ④ parete
- A** 635 mm
- B** 8 mm
- C** 110 mm
- E** 100 mm (90° angolo apertura sportello)
- E** 220 mm (115° angolo apertura sportello)
- F** almeno 4 mm
- G** almeno 30 mm

Presentazione del prodotto

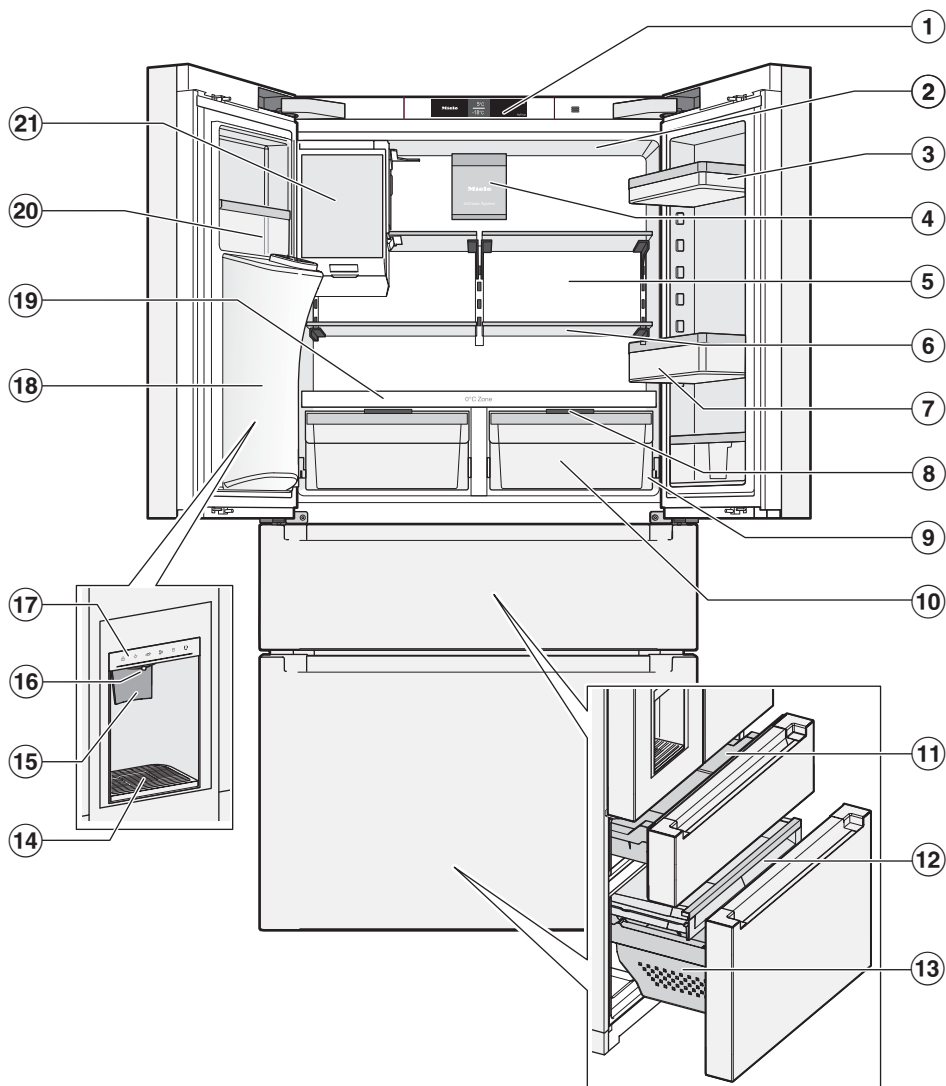

Presentazione del prodotto

- ① Display
- ② Illuminazione interna superiore
- ③ Balconcini interni dello sportello
- ④ Ventilatore con filtro antiodori (sistema AirClean)
- ⑤ Pannello posteriore asciutto per evitare la condensa
- ⑥ Ripiano di appoggio
- ⑦ Mensola per bottiglie con portabottiglie regolabile (divisore):
collocare qui bottiglie e contenitori di grandi dimensioni. Il portabottiglie fornisce un sostegno migliore alle bottiglie piccole quando si apre e si chiude lo sportello.
- ⑧ Copertura per l'impostazione dell'umidità:
a seconda della posizione della copertura, l'umidità non aumenta o aumenta.
- ⑨ Canaletta e foro di scolo dell'acqua di sbrinamento:
la condensa depositata defluisce ed evapora automaticamente.
- ⑩ Zona PerfectFresh Pro (cassetto aria umida, utilizzabile anche come cassetto aria secca):
qui è possibile conservare frutta e verdura a una temperatura compresa tra 0 e 3 °C e con un'impostazione ideale dell'umidità.
- ⑪ Cassetto Freeze&Cool (zona temperatura variabile):
conservare qui diversi alimenti a temperature comprese tra -18 °C e +5 °C.
- ⑫ Cassetto di congelazione piatto interno:
qui si possono conservare gli alimenti piatti, come ad es. le erbe aromatiche surgelate.
- ⑬ Cassetto di congelazione: qui si possono conservare gli alimenti di grandi dimensioni.
- ⑭ Interruttori contatto erogatore d'acqua
- ⑮ Pannello comandi dell'erogatore di ghiaccio/acqua
- ⑯ Uscita dell'erogatore di ghiaccio/acqua attraverso lo sportello
- ⑰ Piastra divisoria con ripiano portabottiglie
- ⑱ Balconcino interno stretto dello sportello con supporto regolabile:
conservare qui alimenti di piccole dimensioni, come ad es. i tubetti di senape.
- ⑲ IceMaker: produce cubetti e ghiaccio tritato (crushed ice)

Presentazione del prodotto



Display

Il display può graffiarsi con oggetti appuntiti o affilati, come una matita.
Toccare il display solo con le dita.
Se le dita sono fredde, è possibile che il display non reagisca.



- ① Indicatore modalità fiera
(visibile solo se è stata attivata la funzione di Modalità fiera)
- ② Visualizzazione della temperatura desiderata per il vano frigorifero, impostazione della temperatura da 3 °C a 9 °C, attivazione e disattivazione della funzione SuperCool & AirClean ❄️
- ③ Visualizzazione della temperatura desiderata per il cassetto Freeze&Cool (zona temperatura variabile), impostazione della temperatura da -18 °C a +5 °C
- ④ Visualizzazione della temperatura desiderata per il cassetto di congelazione, impostazione della temperatura da -15 °C a -24 °C, attivazione e disattivazione della funzione SuperFrost ❄️
- ⑤ Tasto sensore modalità impostazioni ⚙️
per selezionare diverse funzioni nella modalità impostazioni
- ⑥ Spia dello stato di connessione
(visibile solo se è stata configurata la connessione di rete)

Display erogatore di ghiaccio/acqua

Non appena l'erogatore di ghiaccio/acqua  viene attivato in modalità Impostazioni  si continua a usare tramite il display (v. capitolo "Uso", voce "Erogatore di ghiaccio/acqua").

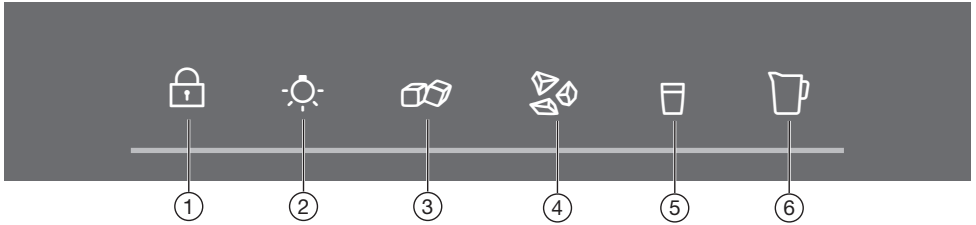



- ① Funzione di blocco:
qui si bloccano tutte le funzioni di erogazione e si impedisce l'accensione involontaria dell'illuminazione.
- ② Illuminazione del punto di erogazione
- ③ Erogare cubetti di ghiaccio
- ④ Erogare ghiaccio tritato (crushed ice)
- ⑤ Erogare acqua raffreddata
- ⑥ Riempimento personalizzato:
qui è possibile stabilire e rilevare la quantità d'acqua desiderata.

Presentazione del prodotto

Modalità Impostazioni

Modalità Party

La funzione modalità Party è indicata soprattutto per raffreddare o congelare rapidamente grandi quantità di alimenti freschi o bevande e per ottenere cubetti di ghiaccio.

Con la modalità Party attiva, si attivano in automatico le funzioni SuperCool & AirClean  e SuperFrost .

Inoltre, si attiva l'erogatore di ghiaccio/acqua se non è stato attivato precedentemente.

Se l'erogatore di ghiaccio/acqua è stato già attivato, si attiva in automatico la funzione QuickIce .

Consiglio: La funzione modalità Party deve essere attivata ca. 4 ore prima di introdurre gli alimenti.

La funzione modalità Party si disattiva in automatico dopo ca. 24 ore.



In caso di interruzione della corrente, la funzione modalità Party si disattiva.

Modalità Holiday

La funzione modalità Holiday si raccomanda se ad es. durante le ferie non si desidera spegnere completamente il vano frigorifero o se non è necessaria una potenza di raffreddamento elevata. Il vano frigorifero può quindi rimanere in funzione a risparmio energetico.

Il vano frigorifero e le zone PerfectFresh si regolano su una temperatura di ca. 15 °C.

Il vano congelatore e la zona Freeze&Cool rimangono accesi alla temperatura precedentemente impostata.

Le funzioni precedentemente attivate, come ad es. la modalità Party  o SuperCool & AirClean , vengono disattivate.

Con questa temperatura media del vano frigorifero, gli alimenti non facilmente deperibili possono rimanere ancora per breve tempo nell'apparecchio. Allo stesso modo non si formano odori né muffa, come nel caso in cui si spenga il vano frigorifero e lo sportello rimanga chiuso.

Erogatore di ghiaccio/acqua

Qui è possibile attivare o disattivare l'erogatore di ghiaccio/acqua nello sportello dell'apparecchio.

I comandi si azionano tramite il display all'esterno dell'apparecchio per il freddo sopra l'erogatore di ghiaccio/acqua.

IceMaker



Questa impostazione viene visualizzata solo se è stato attivato l'erogatore di ghiaccio/acqua .

Qui è possibile spegnere separatamente l'erogatore di ghiaccio e riaccenderlo se necessario.

L'IceMaker produce ca. 1,8 kg di cubetti di ghiaccio in 24 ore, a una temperatura di -18 °C.

QuickIce

L'IceMaker produce un massimo di circa 2,1 kg di cubetti in 24 ore.

La funzione QuickIce compare solo nella modalità Impostazioni  se la funzione IceMaker  è stata precedentemente attivata.

Presentazione del prodotto

Funzione di blocco /

La funzione di blocco attiva protegge dallo spegnimento indesiderato dell'apparecchio e da eventuali regolazioni indesiderate da persone non autorizzate ad es. bambini.

Se ad es. si desidera modificare solo temporaneamente la temperatura, è possibile disattivare brevemente la funzione di blocco nella modalità Impostazioni .

Spegnere l'apparecchio per il freddo

V. cap. "Messa in funzione", voce "Spegnere l'apparecchio per il freddo".

Modalità Shabbat

Per rispettare le tradizioni religiose, l'apparecchio per il freddo è dotato della modalità Shabbat.

Con la modalità Shabbat attivata, si disattivano temporaneamente:

- l'illuminazione interna;
- tutti i segnali acustici e ottici;
- il display e il display dell'erogatore di ghiaccio/acqua;
- l'erogatore di ghiaccio/acqua;
- una connessione WLAN attiva;
- i promemoria (ad es. indicatore del filtro del sistema AirClean System): viene mantenuto l'intervallo di tempo impostato.

Tutte le altre funzioni attivate precedentemente rimangono attive.

Informazioni sulla modalità Shabbat

Qui è possibile visualizzare la versione della modalità Shabbat.

Intervallo fino all'attivazione dell'allarme sportello

Qui è possibile impostare l'intervallo fino all'attivazione dell'allarme sportello dopo l'apertura dello sportello/del cassetto dell'apparecchio.

Livello di temperatura nelle zone PerfectFresh

Nella zone PerfectFresh viene regolata in automatico una temperatura compresa tra 0 e 3 °C.

Per aumentare o abbassare la temperatura, ad es. per conservare del pesce, è possibile modificarla leggermente per gradi.

Collegamento in rete

Qui è possibile eseguire il collegamento in rete per la prima volta, disattivare e attivare la WLAN oppure resettare la configurazione di rete (v. cap. "Modificare le impostazioni").

Acustica dei tasti

Qui è possibile attivare/disattivare l'acustica dei tasti.

Allarmi e segnali acustici

Qui è possibile modificare il volume degli allarmi e dei segnali acustici (ad es. con un allarme sportello o un messaggio di errore). Oppure è possibile disattivare del tutto i segnali acustici se disturbano.

Luminosità del display

Qui è possibile adeguare la luminosità del display alle condizioni di illuminazione dell'ambiente.

Presentazione del prodotto

Unità temperatura °C/°F

Qui è possibile impostare l'unità temperatura desiderata (°Celsius o °Fahrenheit).

Modalità Fiera

La modalità Fiera consente al rivenditore specializzato di presentare l'apparecchio per il freddo senza attivare il raffreddamento. Per un uso domestico queste impostazioni non sono necessarie.

Qui è possibile disattivare la modalità Fiera se è attivata di serie (sul display viene visualizzato ).

Impostazioni di serie

Qui è possibile resettare le impostazioni dell'apparecchio per il freddo all'impostazione di serie.

Consiglio: Resettare le impostazioni dell'apparecchio per il freddo alla rispettiva impostazione di serie quando si smaltisce, si vende l'apparecchio per il freddo oppure si mette in funzione un apparecchio per il freddo usato. In questo modo si resetta anche la configurazione di rete in modo che i dati personali siano rimossi dall'apparecchio per il freddo. Inoltre una proprietaria o un proprietario precedente non potrà più accedere all'apparecchio per il freddo.

Informazioni sull'apparecchio per il freddo

Qui è possibile visualizzare l'identificativo del modello e il numero di serie dell'apparecchio per il freddo.

Tenere pronti questi dati dell'apparecchio:

- per connettere l'apparecchio per il freddo alla rete WLAN;
- per segnalare un guasto all'assistenza tecnica Miele (v. cap. "Assistenza tecnica");
- per la richiesta di informazioni alla banca dati EPREL (v. cap. "Assistenza tecnica").

Indicatore filtro antiodori (sistema AirClean)

Il filtraggio dell'aria tramite il filtro Active AirClean garantisce un'aria inodore e priva di polvere.

L'indicatore del filtro antiodori con luce gialla  a display ricorda circa ogni 6 mesi di rigenerare il filtro antiodori.

Se il filtro antiodori è stato già rigenerato per cinque volte, il simbolo  di colore giallo a display ricorda di sostituirlo.

Qui è possibile attivare la funzione promemoria.

Indicatore del filtro acqua

Il filtraggio dell'acqua tramite il relativo filtro assicura che l'acqua è priva di cloro e altre sostanze che alterano il gusto e l'odore.

L'indicatore del filtro acqua con luce gialla  a display ricorda circa ogni 6 mesi di sostituire il filtro acqua.

Qui è possibile attivare la funzione promemoria.

Modalità di pulizia

La funzione modalità di pulizia facilita la pulizia del vano frigorifero.



Presentazione del prodotto

L'illuminazione interna rimane accesa, sebbene il vano frigorifero sia spento. I segnali acustico e ottico si spengono. L'erogatore di ghiaccio/acqua è disattivato.

Sicurezza

Allarme temperatura nel cassetto di congelazione/cassetto Freeze&Cool

L'apparecchio per il freddo è dotato di un allarme temperatura, affinché la temperatura nel cassetto di congelazione/cassetto Freeze&Cool non aumenti inavvertitamente.

Se la temperatura si alza troppo, sull'indicatore della temperatura del cassetto di congelazione/cassetto Freeze&Cool   viene visualizzato in rosso. Inoltre si attiva un segnale acustico finché non cessa lo stato di allarme o finché il segnale viene spento in anticipo. Il rilevamento di una temperatura troppo elevata dipende dalla temperatura impostata.

Il segnale acustico e ottico si attiva nei seguenti casi:

- Si accende l'apparecchio per il freddo e la temperatura nel cassetto di congelazione/cassetto Freeze&Cool diverge troppo da quella impostata.
- Nel vano interno penetra troppa aria calda quando si scelgono e si prelevano gli alimenti surgelati.
- Si congela una notevole quantità di alimenti.
- Si congelano alimenti freschi.
- Si è verificata un'interruzione della corrente.
- L'apparecchio per il freddo è difettoso.

 Rischi per la salute derivanti dal deperimento degli alimenti.

Se la temperatura rimane sopra i -18 °C per un periodo prolungato, gli alimenti surgelati possono scongelarsi leggermente o del tutto. In questo modo, la durata di conservazione degli alimenti si riduce.



Controllare se gli alimenti surgelati si sono scongelati leggermente o del tutto. In tal caso consumare questi alimenti il prima possibile oppure cuocerli, prima di ricongelarli.

Disattivare preventivamente l'allarme temperatura

Prima di disattivare l'allarme temperatura, occorre rilevare la causa dell'allarme e risolverlo.

Se il segnale acustico dovesse disturbare, è possibile disattivarlo in via preventiva.

■ Toccare il simbolo  .

Il simbolo   si spegne e il segnale acustico cessa di suonare.

L'indicatore della temperatura del vano congelatore lampeggia per ca. 1 minuto per indicare il valore più caldo misurato fino a quel momento. Successivamente, appare la temperatura effettiva.

Allarme sportello

Per evitare inutili consumi di energia elettrica a sportello/cassetto aperto l'apparecchio è dotato di un allarme sportello. Gli alimenti conservati vengono così protetti dalla penetrazione di calore.

Se uno sportello dell'apparecchio o uno dei due cassetti rimangono aperti per più tempo, sull'indicatore della tempera-

Presentazione del prodotto

tura viene visualizzato il simbolo  con luce gialla. Inoltre suona un segnale acustico e l'illuminazione interna si accende in modo intermittente.

L'intervallo fino all'attivazione dell'allarme sportello è personalizzabile nella modalità Impostazioni . Il segnale acustico può anche essere disattivato.

Appena viene chiuso lo sportello dell'apparecchio o il rispettivo cassetto, il segnale acustico si disattiva e il simbolo  sul display si spegne.

Disattivare preventivamente l'allarme sportello

- Toccare il simbolo .

Il segnale acustico cessa di suonare, il simbolo  si spegne e la luce interna resta accesa.

Se lo sportello non viene chiuso, l'allarme sportello suona di nuovo dopo circa 1 minuto.



Funzioni dell'apparecchio

SuperCool & AirClean

Con la funzione SuperCool & AirClean  attivata, il **vano frigorifero** raggiunge rapidamente la temperatura più bassa (in base alla temperatura circostante). L'apparecchio per il freddo funziona a pieno regime e la temperatura si abbassa.

Selezionare questa funzione per raffreddare o refrigerare rapidamente grandi quantità di alimenti freschi o bevande.

Se si desidera raffreddare rapidamente grandi quantità di alimenti freschi o bevande, attivare la funzione SuperCool & AirClean  **poco prima della conservazione.**

Consiglio: Attivare temporaneamente la funzione SuperCool & AirClean  se nel vano frigorifero vengono conservati alimenti dall'odore intenso. Le prestazioni dei filtri antiodori vengono potenziate attivando la funzione SuperCool & AirClean , in modo da ridurre ulteriormente gli odori nel vano frigorifero.

La funzione SuperCool & AirClean  si disattiva automaticamente dopo circa 18 ore.

SuperFrost

Con la funzione SuperFrost  attiva, il **vano congelatore** raggiunge rapidamente la temperatura più bassa (in base alla temperatura circostante). L'apparecchio per il freddo funziona a pieno regime e la temperatura si abbassa. Scegliere questa funzione prima di congelare alimenti freschi. Con questa funzione gli alimenti vengono congelati in fretta e conservano meglio il loro valore nutritivo, le vitamine, l'aspetto e il sapore.

La funzione SuperFrost  deve essere attivata circa **6 ore prima di sistemare** gli alimenti freschi nel congelatore (v. cap. "Uso", voce "Attivare SuperFrost "). Se si desidera utilizzare la **massima capacità di congelamento**, attivare la funzione SuperFrost  **24 ore prima.**

La funzione SuperFrost  si disattiva automaticamente dopo max. 72 ore. L'esatta durata fino alla disattivazione della funzione dipende dalla quantità di alimenti freschi conservati.

Modificare la disposizione interna

Carichi massimi

- Sportello a sinistra: 1 kg
- Sportello a destra: 12 kg
- Cassetto Freeze&Cool: 34 kg
- Cassetto di congelazione interno: 28 kg
- Cassetto di congelazione inferiore: 24 kg

Rimuovere e spostare il balconcino interno dello sportello/la mensola per bottiglie

Spostare i balconcini interni dello sportello/la mensola per bottiglie nello sportello solo se vuoti.

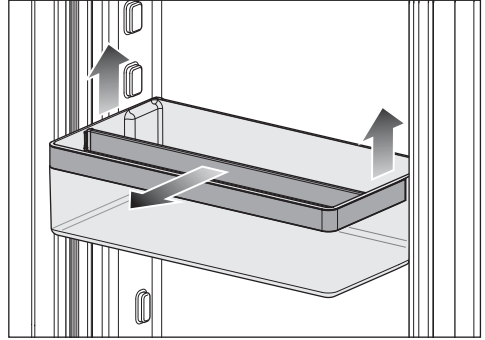

- Spostarli rispettivamente verso l'alto ed estrarli verso di sé.

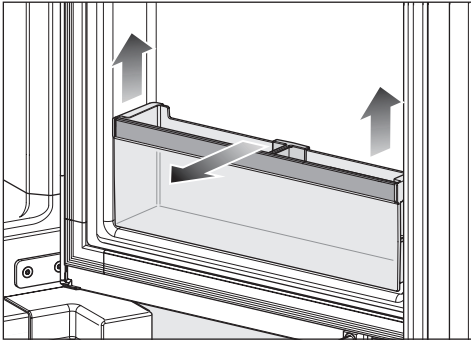

Presentazione del prodotto

Regolare il supporto nel balconcino interno dello sportello/mensola per bottiglie

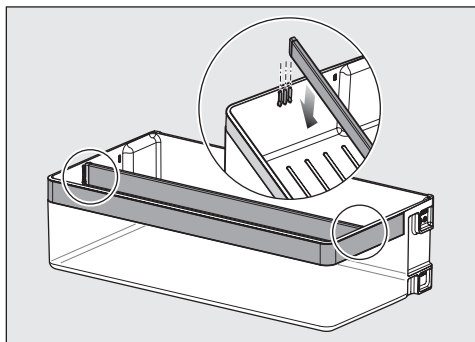

- Tirare il divisorio verso l'alto e collocarlo nella posizione desiderata.

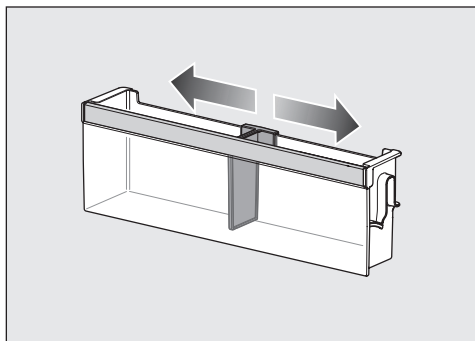

- Spostare il supporto verso destra o verso sinistra.

Rimuovere o spostare i ripiani

Gli innesti dei ripiani possono graffiare il pannello posteriore del vano frigorifero se vengono agganciati in obliquo. Assicurarsi che i ripiani siano inseriti orizzontalmente e che gli innesti siano completamente agganciati.

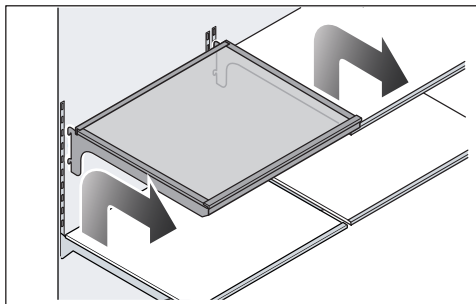

- Sollevare leggermente il ripiano in modo da farlo passare sopra la guida nella parte posteriore su entrambi i lati utilizzando gli innesti.
- Rimuovere il ripiano verso di sé.
- Estrarre il ripiano o disporlo nella posizione desiderata inserendolo di nuovo con gli innesti nella guida.

Rimuovere il ripiano piccolo e sistemare gli alimenti

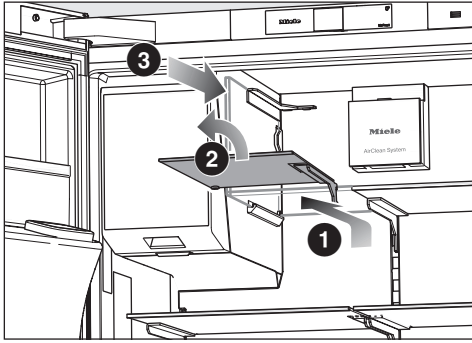

- Sollevare leggermente il ripiano ① in modo tale che la parte posteriore destra del ripiano si sollevi con l'innesto.
- Tenere il ripiano in posizione verticale ②.
- Sull'IceMaker si trova un binario di supporto. Inserire il ripiano nel binario di supporto per riporlo ③.

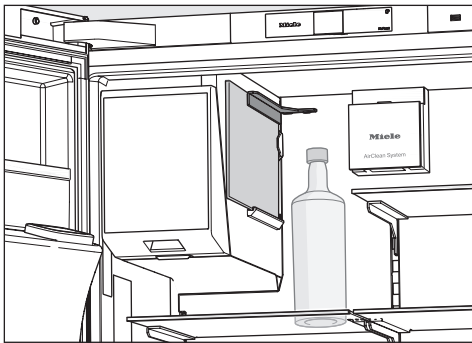

- Ora vi si possono posizionare alimenti più alti, come ad es. bottiglie e contenitori alti.

Usare il ripiano portabottiglie nella piastra divisoria

La piastra divisoria può essere utilizzata del tutto o anche per metà come ripiano portabottiglie.

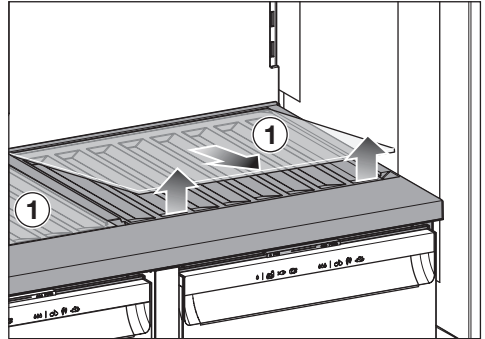

- Togliere il ripiano in vetro ① nella piastra divisoria sollevandolo nella parte anteriore in corrispondenza delle fessure. Conservare il ripiano in vetro a parte.

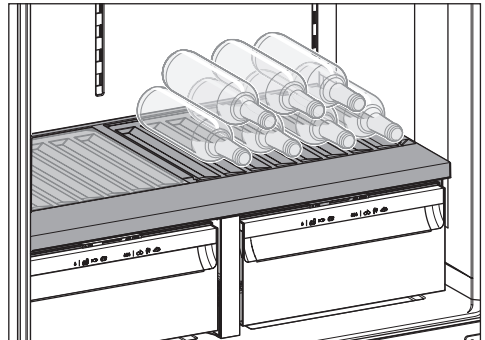

- Posizionare le bottiglie con la base rivolta verso il pannello posteriore.

Presentazione del prodotto

Togliere i cassetti del vano frigorifero

Lo sportello sinistro del vano frigorifero è aperto a 150°.

- Estrarre il cassetto fino alla battuta d'arresto.

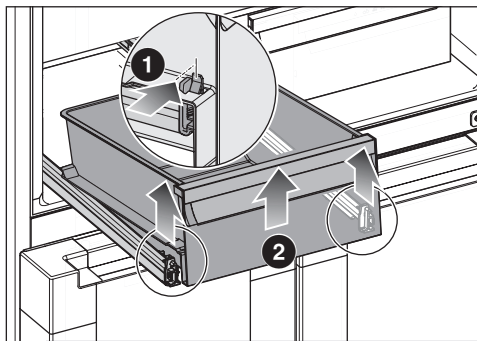

Il cassetto è agganciato nell'area anteriore con gli innesti. Prima di rimuovere il cassetto, occorre sganciare gli innesti.

- Premere verso l'interno gli innesti ❶ contemporaneamente a sinistra e a destra.

Il cassetto si stacca dalle guide telescopiche.

- Sollevare il cassetto dalla parte anteriore ❷ e rimuoverlo in avanti.

Infine, reinserire le guide telescopiche in modo da evitare danni.

Inserire i cassetti del vano frigorifero

Lo sportello sinistro del vano frigorifero è aperto a 150°.

- Estrarre completamente le guide telescopiche.

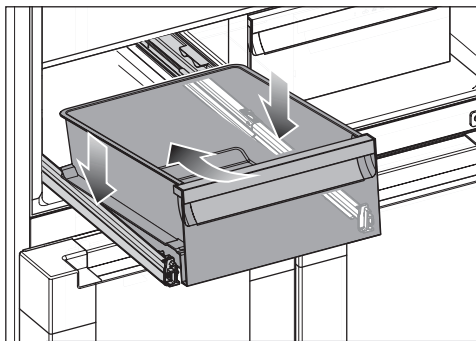

- Posizionare il cassetto obliquamente dall'alto dietro alle guide telescopiche e abbassarlo.

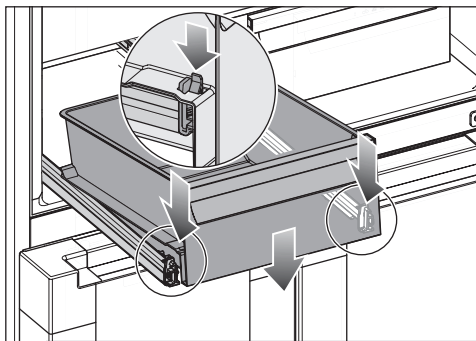

- Afferrare una guida telescopica alla volta dal basso e spingerla in avanti fino a quando non si sente che si è agganciata.
- Inserire il cassetto.

Presentazione del prodotto

Rimuovere il contenitore dal congelazione/cassetto Freeze&Cool e inserirlo

- Estrarre il cassetto Freeze&Cool superiore fino alla battuta d'arresto.

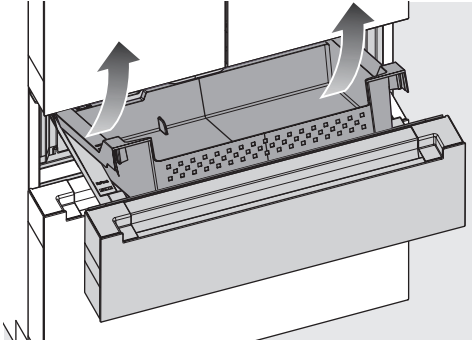

- Sollevare il contenitore nella parte anteriore ed estrarlo inclinandolo verso l'alto.

Reintrodurre i contenitori nell'ordine inverso:

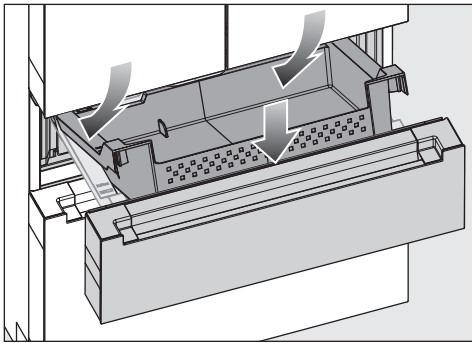

- Posizionare il contenitore dietro sulle guide.
- Abbassare il contenitore davanti in modo che questo racchiuda le guide laterali.

Rimuovere il contenitore dal cassetto di congelazione inferiore e inserirlo

- Estrarre il cassetto di congelazione inferiore fino alla battuta d'arresto.

Il cassetto di congelazione interno fuoriesce automaticamente. Il cassetto di congelazione non può essere rimosso.

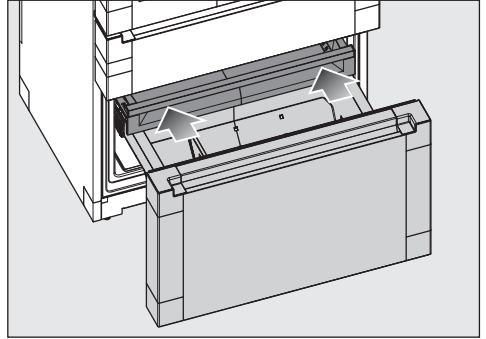

- Reinscrivere il cassetto di congelazione interno.

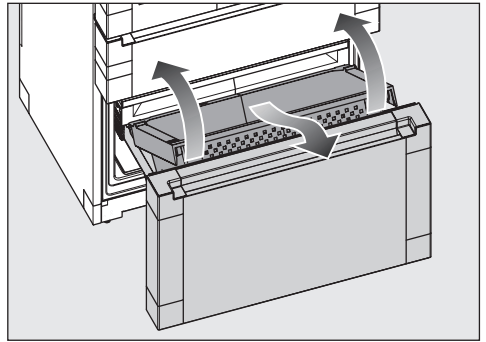

- Sollevare il contenitore nella parte anteriore ed estrarlo inclinandolo in avanti.

Reintrodurre i contenitori nell'ordine inverso:

Presentazione del prodotto

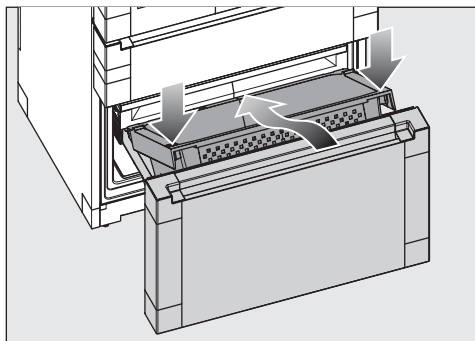

- Posizionare il contenitore dietro sulle guide.
- Abbassare il contenitore davanti in modo che questo racchiuda le guide laterali.

Accessori in dotazione

Spina apparecchio

Tubo in acciaio inossidabile (afflusso idrico)

Filtro acqua (filtro a carbone attivo)

Il filtro acqua si inserisce dietro il cassetto di sinistra del vano frigorifero.

L'apparecchio per il freddo è dotato di un filtro acqua (filtro a carbone attivo) che filtra l'acqua pulita per preparare i cubetti di ghiaccio e per usare il distributore d'acqua.

Il filtro acqua non filtra batteri e microbi dall'acqua. Il filtro acqua rimuove il cloro e le sostanze odorose e gustative sgradevoli, in modo che venga utilizzata solo acqua di alta qualità per il ghiaccio e l'acqua potabile.

Il filtro acqua deve essere sostituito regolarmente.

È anche possibile utilizzare il sistema idrico senza filtro acqua se ad es. è presente un filtro acqua esterno nell'installazione domestica.

I filtri acqua nuovi sono disponibili presso l'assistenza tecnica Miele, presso il proprio rivenditore specializzato Miele o su Internet.



Serbatoio dell'acqua

Il filtro acqua si inserisce dietro il cassetto di sinistra del vano frigorifero.

Con una capacità di 1 litro il serbatoio dell'acqua fornisce acqua refrigerata al distributore d'acqua. La temperatura dell'acqua dipende dalla temperatura nel vano frigorifero.

Filtro antiiodori (sistema Longlife AirClean)

I filtri antiiodori neutralizzano gli odori sgradevoli nel vano frigorifero e proteggono gli alimenti dalla possibile trasmissione di cattivi odori.

Consiglio: Se nel vano frigorifero vengono conservati alimenti dall'odore intenso, si consiglia di selezionare temporaneamente la funzione SuperCool & AirClean . Le attività dei filtri antiiodori vengono potenziate attivando la funzione SuperCool & AirClean , in modo da ridurre ulteriormente gli odori nel vano frigorifero.

I filtri antiiodori possono essere rigenerati in modo sostenibile nel forno o in un elettrodomestico analogo con funzione di forno tradizionale e quindi riutilizzati (sul display viene visualizzata una richiesta di rigenerazione ogni 6 mesi circa).

I filtri antiiodori possono essere rigenerati circa cinque volte, dopo ca. 3 anni devono essere sostituiti con nuovi filtri antiiodori. Sul display viene visualizzata una richiesta.

I filtri antiiodori usati possono essere smaltiti con i rifiuti domestici.

I nuovi filtri antiiodori possono essere acquistati presso l'assistenza tecnica Miele, presso un rivenditore specializzato Miele o su Internet (v. cap. "Presentazione del prodotto", voce "Accessori su richiesta").

Accessori acquistabili

Nell'assortimento Miele sono disponibili utili accessori e prodotti specifici per la manutenzione realizzati appositamente per l'apparecchio.

Nello shop online, presso l'assistenza tecnica Miele oppure presso il rivenditore specializzato Miele sono disponibili prodotti appositamente progettati per l'apparecchio per il freddo, come ad es. prodotti per la cura dell'apparecchio e accessori.

Utilizzare il seguente codice QR per accedere allo shop online:



Messa in funzione

Al primo avvio

- Rimuovere tutti i materiali d'imballaggio e le pellicole protettive.
- Rimuovere tutti i materiali pubblicitari e gli adesivi dal vano interno dell'apparecchio per il freddo.
- Pulire l'interno dell'elettrodomestico e gli accessori.

Allacciare l'apparecchio per il freddo

- Allacciare l'apparecchio al condotto di acqua pulita, come descritto nel capitolo "Installazione", voce "Allacciamento all'acqua pulita".
- Collegare l'apparecchio per il freddo alla rete elettrica, come descritto al capitolo "Installare", voce "Allacciamento elettrico".

Sul display compare prima Miele e successivamente il simbolo .

Inserire i filtri antiiodori (sistema AirClean) nel vano frigorifero

 Potenziale formazione di muffa. Per motivi igienici, i filtri antiiodori non devono rimanere nel vano frigorifero per più di 6 mesi senza essere rigenerati o sostituiti nel frattempo. Collocare i filtri antiiodori nel vano frigorifero solo poco prima della messa in funzione dell'apparecchio per il freddo.

Per migliorare la qualità dei filtri antiiodori, rigenerarli prima di inserirli per la prima volta nel vano frigorifero. Seguire le indicazioni riportate al capitolo "Pulizia e manutenzione", voce "Rigenerare il filtro antiiodori (sistema AirClean) nel forno".

L'apparecchio per il freddo è dotato di due filtri antiiodori nel vano frigorifero.

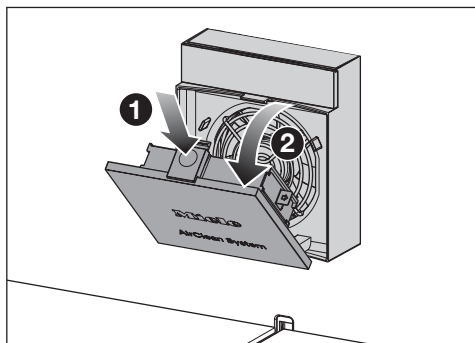

- Premere l'incavo sulla linguetta di apertura gialla ① sopra la copertura del ventilatore e aprire la copertura ②.

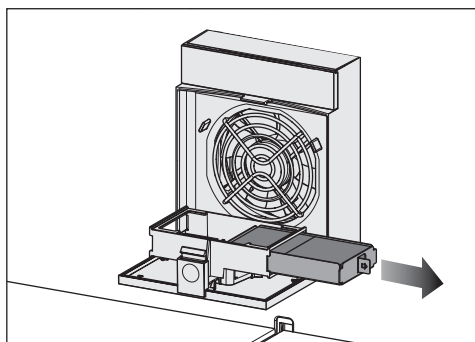

- Estrarre il supporto dei filtri antiiodori dall'alloggiamento.
- Se si desidera **sostituire** i filtri antiiodori: rimuovere dal supporto il filtro usato e smaltirlo nei rifiuti convenzionali.

Nota: non gettare il supporto del filtro. Questo viene riutilizzato.

- Pulire il supporto del filtro sotto acqua corrente e poi asciugarlo con un panno.

Messa in funzione

I filtri antiiodori contengono il principio attivo dei carboni attivi. I carboni attivi hanno la proprietà di macchiare molto.

Prima dell'uso, controllare che i filtri antiiodori non presentino danni visibili. Non utilizzare mai un filtro antiiodori danneggiato.

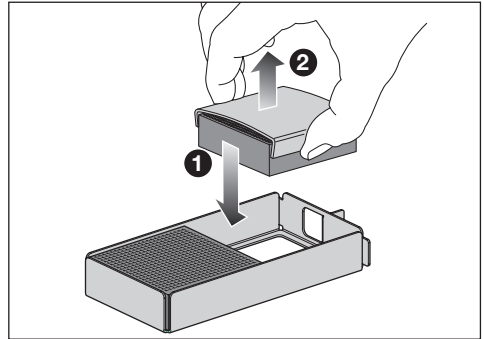
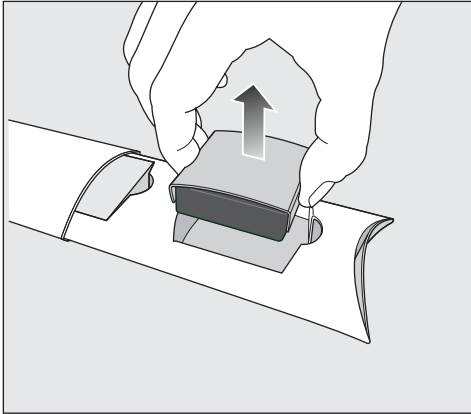

- Rimuovere i filtri antiiodori insieme alla relativa protezione dalla confezione.

⚠ Pericolo di danneggiamento a causa di una pulizia errata.

I filtri antiiodori sono delicati e potrebbero danneggiarsi.



Quando si afferrano i filtri antiiodori, assicurarsi che non cadano.

Non premere sulla struttura a nido d'ape dei filtri antiiodori.

- Inserire i nuovi filtri antiiodori uno dopo l'altro nel supporto ❶.
- Rimuovere la protezione del filtro ❷.
- Posizionare il supporto del filtro, insieme al filtro antiiodori, nell'alloggiamento.
- Chiudere la copertura del ventilatore.
- Lavare le mani con acqua e sapone dopo aver inserito i filtri antiiodori.

Dopo sei mesi occorre rigenerare o sostituire i filtri antiiodori (v. capitolo "Pulizia e manutenzione", voce "Rigenerare il filtro antiiodori (sistema AirClean nel forno)").

Sul display viene visualizzata una richiesta.



Consiglio: Se nel vano frigorifero vengono conservati alimenti dall'odore intenso, attivare temporaneamente la funzione SuperCool & AirClean . Le prestazioni dei filtri antiiodori vengono potenziate attivando la funzione SuperCool & AirClean , in modo da ridurre ulteriormente gli odori nel vano frigorifero.



Messa in funzione

Accendere l'apparecchio per il freddo

- Aprire lo sportello dell'apparecchio.
- Toccare il simbolo  sul display.

L'apparecchio comincia a raffreddare e l'illuminazione interna si accende aprendo lo sportello.

Non appena la temperatura di congelamento impostata viene raggiunta, si spegne il simbolo  , l'indicatore della temperatura del vano congelatore rimane acceso e il segnale acustico si disattiva.

- Se il segnale acustico disturba, toccare il simbolo  .

Il segnale acustico si disattiva.

L'apparecchio raggiunge la temperatura preimpostata.

Aspettare alcune ore prima di sistemare gli alimenti nel vano interno, fino a quando cioè la temperatura è sufficientemente bassa. Sistemare gli alimenti nell'apparecchio solo quando è stata raggiunta la temperatura preimpostata.

Sistemare gli alimenti nel vano congelatore solo quando la temperatura in questo vano è sufficientemente bassa (almeno -18 °C).

Collegamento in rete

L'apparecchio per il freddo è dotato di un modulo WLAN integrato. Il modulo WLAN consente la connessione alla propria rete domestica e l'uso dell'app Miele su un dispositivo mobile.

Una volta collegato alla WLAN per la prima volta, l'apparecchio per il freddo si connette automaticamente ogni volta che viene riacceso.

Accertarsi che sul luogo di installazione dell'apparecchio per il freddo il segnale della rete WLAN sia sufficientemente forte.

Collegando l'apparecchio alla rete WLAN, aumentano i consumi energetici, anche se l'apparecchio è spento.

Opzioni smart tramite l'app Miele*

Il collegamento in rete tramite l'app Miele permette di accedere a numerose opzioni smart, tra cui:

- Visualizzazione delle informazioni di stato
- Utilizzo di ulteriori funzioni utili
- Mantenere l'apparecchio per il freddo allo stato di sviluppo Miele più recente tramite update del software

Maggiori informazioni sulle opzioni smart sono disponibili sul sito web Miele, nello Apple App Store® o su Google Play Store™.

* Offerta digitale aggiuntiva di Miele & Cie. KG. La gamma di funzioni può variare a seconda del modello e del paese. Per i prodotti e i servizi digitali di Miele nell'app Miele è richiesto il consenso alle Condizioni generali e all'Informativa sulla protezione dei dati. Miele si riserva il diritto di modificare o cessare le offerte digitali in qualsiasi momento.

Presupposti per il collegamento in rete

Osservare i seguenti presupposti per il collegamento in rete:

1. Nel luogo di installazione è disponibile una rete domestica.
Tenere la password WLAN a portata di mano.
2. L'app Miele è presente su un dispositivo mobile.
3. Si è in possesso di un account utente nell'app Miele.

App Miele

È possibile scaricare l'app Miele gratuitamente dall'Apple App Store® o da Google Play Store™.



Eeguire Scan & Connect

- Scansionare il QR Code.

Se è stata installata l'app Miele e si possiede un account, si accede direttamente alla connessione in rete.

Se l'app Miele non è ancora stata installata, si apre il collegamento ad Apple App Store® o Google Play Store™.

- Installare l'app Miele e configurare un account.
- Scansionare nuovamente il QR Code.

L'app Miele accompagna l'utente nella configurazione.



Messa in funzione

Mettere in funzione l'erogatore di ghiaccio/acqua

Accertarsi che il filtro acqua e il serbatoio dell'acqua siano inseriti.

Pulire l'unità di erogazione

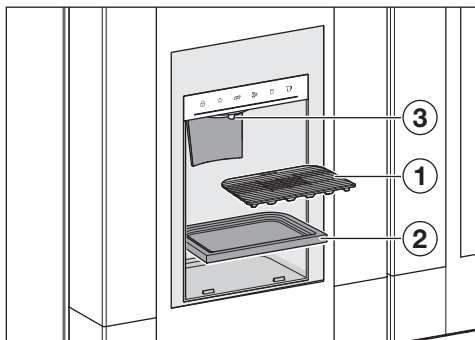

- Togliere la griglia di sgocciolamento ①.
- Togliere la vaschetta raccogli gocce ②.
- Pulire l'uscita dell'acqua ③, la griglia di sgocciolamento ① e la vaschetta raccogli gocce ② con un panno di spugna pulito, acqua tiepida e un po' di detersivo per piatti.
- Rimontare la vaschetta raccogli gocce e la griglia di sgocciolamento.

Pulire l'IceMaker

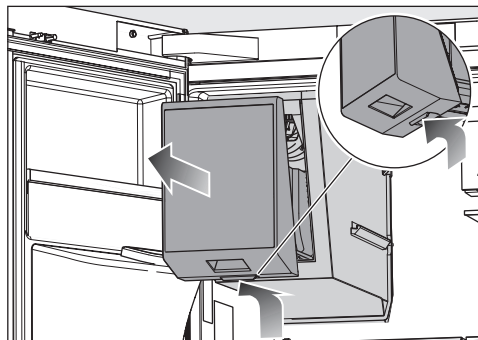





- Afferrare dietro la maniglia a barra dell'IceMaker e tirare contemporaneamente l'IceMaker in avanti.
- Svuotare completamente l'IceMaker.
- Pulire l'IceMaker con un panno di spugna pulito, acqua tiepida e un po' di detersivo per piatti.
- Inserire l'IceMaker non appena è asciutto.

Attivare l'erogatore di ghiaccio/acqua

 Rischi per la salute dovuti ad acqua contaminata.

L'acqua rimasta diversi giorni nel serbatoio o nei condotti di alimentazione idrica può contenere batteri e mettere a rischio la salute.

Smaltire i primi due litri d'acqua dopo la messa in funzione perché l'acqua serve al lavaggio dell'afflusso idrico. Il lavaggio è necessario prima della prima messa in funzione se l'apparecchio è stato spento per più di cinque giorni o in caso di non utilizzo prolungato dell'erogatore di ghiaccio/acqua.

- Toccare il simbolo .
 - Scorrere verso sinistra o verso destra finché al centro viene visualizzato il simbolo .
 - Toccare il simbolo .
- Se l'erogatore di ghiaccio/acqua è acceso, il simbolo  si illumina di arancione.
- Per uscire dal livello di impostazione, toccare il simbolo .

L'erogatore di ghiaccio/acqua ora è pronto per il funzionamento.

Al raggiungimento della temperatura di funzionamento l'IceMaker si riempie di acqua. Dopo il procedimento di congelamento i cubetti di ghiaccio cadono nel contenitore. Quando il contenitore è pieno la produzione viene sospesa in automatico.

Sfiatare l'erogatore di ghiaccio/acqua

 Rischi per la salute dovuti ad acqua contaminata.

L'acqua rimasta diversi giorni nel serbatoio o nei condotti di alimentazione idrica può contenere batteri e mettere a rischio la salute.

Smaltire i primi due litri d'acqua dopo la messa in funzione perché l'acqua serve al lavaggio dell'afflusso idrico. Il lavaggio è necessario prima della prima messa in funzione se l'apparecchio è stato spento per più di 5 giorni o in caso di non utilizzo prolungato del distributore d'acqua.

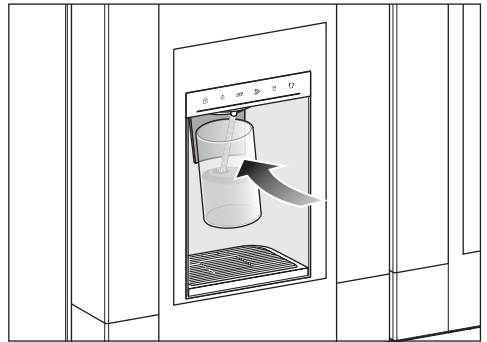

- Premere il simbolo  sul display dell'erogatore di ghiaccio/acqua.
 - Premere il bicchiere contro la superficie (interruttore contatto) del distributore d'acqua e tenerlo premuto.
- Fuoriesce l'aria oppure scorre l'acqua nel bicchiere.
- Tenere il bicchiere premuto contro l'interruttore di contatto fino a quando l'acqua non scorre in un getto uniforme.



Consiglio: Tenere l'apertura del bicchiere vicino all'unità di erogazione. Togliere lentamente il bicchiere pieno. In questo modo, si evitano gli schizzi.

Messa in funzione

Il sistema dell'acqua è ora sfiatato.

Spegnere l'apparecchio per il freddo

È possibile spegnere l'intero apparecchio solo nella modalità di impostazione .

- Toccare il simbolo .
- Scorrere verso sinistra o verso destra finché al centro viene visualizzato il simbolo .
- Toccare il simbolo .



Il raffreddamento e l'illuminazione interna sono spenti.

Sul display compare il simbolo .

Notare bene: l'apparecchio per il freddo non è scollegato dalla rete elettrica quando è spento.

Spegnere separatamente il vano frigorifero o il cassetto Freeze&Cool

Non è possibile spegnere il cassetto di congelazione separatamente.

- Toccare l'indicatore della temperatura della zona da spegnere.
- Scorrere verso destra, finché al centro viene visualizzato il simbolo .
- Toccare il simbolo .

L'indicatore della temperatura per la zona selezionata si spegne. Sul display compare il simbolo .

La zona temperatura selezionata è spenta.

Riacendere il vano frigorifero o il cassetto Freeze&Cool separatamente

- Toccare l'indicatore della temperatura della zona da accendere.
- Toccare il simbolo .



La zona temperatura desiderata è di nuovo accesa.

In caso di assenza prolungata

Se in caso di assenza prolungata l'apparecchio rimane spento, ma non viene pulito e rimane chiuso, all'interno può formarsi muffa.

Pulire sempre l'apparecchio prima di un'assenza prolungata.

Se l'apparecchio non viene usato per un periodo di tempo prolungato, osservare quanto segue:

- Svuotare completamente l'apparecchio per il freddo.
- Svuotare completamente l'IceMaker.
- Nella modalità Impostazioni  disattivare l'erogatore di ghiaccio/acqua .
- Spegnere l'apparecchio per il freddo.
- Estrarre la spina dalla presa o staccare il/i fusibile/i dell'impianto elettrico di casa.
- Chiudere il rubinetto dell'afflusso idrico.
- Sostituire il filtro acqua (filtro a carbone attivo).
- Rimuovere i filtri antiiodori dal vano frigorifero e rigenerarli direttamente prima di reinserirli.
- Per garantire una sufficiente aerazione e per evitare che si formino odori sgradevoli pulire l'apparecchio e lasciarlo aperto.

Considerare le ultime indicazioni anche quando si spegne il vano frigorifero per un periodo di tempo più lungo.

Indicatore di temperatura

Col funzionamento standard, a display sono visualizzate la **temperatura media, effettiva del vano frigorifero** e la **temperatura massima del vano congelatore** che al momento si registrano nell'apparecchio.

A seconda della temperatura ambiente e dell'impostazione, possono trascorrere ore finché viene raggiunta e visualizzata in modo costante la temperatura desiderata.

In genere, la temperatura all'interno dell'apparecchio per il freddo **aumenta**:

- in base alla frequenza e alla durata di apertura dello sportello dell'apparecchio,
- in base alla quantità di alimenti conservati,
- in base alla temperatura iniziale degli alimenti freschi conservati,
- in base a quanto è elevata la temperatura circostante dell'apparecchio per il freddo. L'apparecchio per il freddo è predisposto per una determinata classe climatica (area temperatura circostante), i cui limiti devono essere rispettati.

Valori di temperatura impostabili nel vano frigorifero

Nel vano frigorifero è consigliata una temperatura di **4 °C**.

Con un'impostazione della temperatura di 4 °C e una rispettiva igiene si ritarda la proliferazione dei batteri, ad es. salmonella e listeria, che possono causare gravi intossicazioni alimentari.

È possibile impostare la **temperatura nel vano frigorifero** da **3 °C a 9 °C**.

Nella **zona PerfectFresh Pro** viene regolata in automatico una temperatura compresa tra **0 e 3 °C**. Se necessario, è possibile modificare la temperatura leggermente per gradi (v. cap. "Modificare le impostazioni").

Valori temperatura impostabili nel vano congelatore

 Rischi per la salute derivanti dal deperimento degli alimenti. Per congelare alimenti freschi è necessaria una temperatura di **-18 °C**. Si rammenta che una temperatura più alta riduce la durata degli alimenti.

Per congelare e conservare a lungo gli alimenti impostare una temperatura minima di **-18 °C**.

Consiglio: Con una temperatura costante del vano congelatore di **-18 °C** e una rispettiva igiene è possibile sfruttare la durata massima di conservazione degli alimenti ed evitare che si deteriorino.

È possibile impostare la **temperatura nel vano congelatore** da **-15 °C a -24 °C**.

Valori di temperatura impostabili nel cassetto Freeze&Cool

⚠ Rischi per la salute derivanti dal deperimento degli alimenti. Per congelare alimenti freschi è necessaria una temperatura di **-18 °C**. Si rammenta che una temperatura più alta riduce la durata degli alimenti.

Per congelare e conservare a lungo gli alimenti impostare una temperatura minima di **-18 °C**.

Consiglio: Con una temperatura di congelamento costante di -18 °C e una rispettiva igiene è possibile sfruttare la durata massima di conservazione degli alimenti ed evitare che si deteriorino.

La **temperatura nel cassetto Freeze&Cool** è impostabile da **-18 °C a +5 °C**.

Impostare le temperature nel vano frigorifero

- Toccare l'indicatore della temperatura del vano che si vuole impostare.
- Scorrere verso sinistra o verso destra finché al centro è visualizzata la temperatura desiderata.
- Per confermare, premere la temperatura desiderata.

L'indicatore della temperatura passa nuovamente alla temperatura effettiva di raffreddamento e congelamento, attualmente presente nell'apparecchio.

Attivare SuperCool & AirClean ❄️

La funzione SuperCool & AirClean ❄️ deve essere attivata **prima di introdurre** grandi quantità di alimenti o bevande.

Quando questa funzione è attivata potrebbero sentirsi dei rumori.

- Toccare il simbolo SuperCool & AirClean ❄️ sull'indicatore della temperatura del vano frigorifero.

Il simbolo ❄️ si accende di colore arancione.

- Uscire da questo livello di impostazione, premendo l'indicatore della temperatura.

Disattivare SuperCool & AirClean ❄️

La funzione SuperFreddo ❄️ si disattiva automaticamente dopo ca. 18 ore. L'apparecchio per il freddo raffredda di nuovo a potenza normale.

Consiglio: Per risparmiare elettricità è possibile disattivare la funzione autonomamente prima del tempo.

- Toccare il simbolo SuperCool & AirClean ❄️ sull'indicatore della temperatura del vano frigorifero.

Il simbolo ❄️ non si accende più di arancione.

- Uscire da questo livello di impostazione, premendo l'indicatore della temperatura.

Attivare SuperFrost ❄️

La funzione SuperFrost ❄️ deve essere attivata circa **6 ore prima** di sistemare nel congelatore gli alimenti freschi. Se si desidera utilizzare la **massima capacità di congelamento**, attivare la funzione SuperFrost ❄️ **24 ore prima**.

Non è necessario attivare la funzione SuperFrost

- se si sistemano alimenti già congelati;
- se si congelano non più di 2 kg di alimenti freschi al giorno.

- Toccare il simbolo SuperFrost ❄️ sull'indicatore della temperatura del vano congelatore.

Il simbolo ❄️ si accende di colore arancione.

- Uscire dal livello di impostazione premendo l'indicatore della temperatura.

Disattivare SuperFrost ❄️

La funzione SuperFrost ❄️ si disattiva automaticamente dopo max. 72 ore.

Consiglio: Per risparmiare elettricità è possibile disattivare la funzione autonomamente prima del tempo.

- Toccare il simbolo SuperFrost ❄️ sull'indicatore della temperatura del vano congelatore.

Il simbolo ❄️ non si accende più di arancione.

- Uscire dal livello di impostazione premendo l'indicatore della temperatura.

Conservare gli alimenti nel vano frigorifero

Diverse aree di raffreddamento

Per la naturale circolazione dell'aria, nel vano frigorifero si creano aree di temperatura differenti.

L'aria fredda è più pesante e scende verso il basso del vano frigorifero. Utilizzare le diverse zone di raffreddamento per conservare gli alimenti.

Si tratta di un apparecchio per il freddo con distribuzione automatica della temperatura (DynaCool). L'apparecchio per il freddo attiva in automatico la ventola non appena il raffreddamento del vano frigorifero entra in funzione. Ciò significa che il freddo è distribuito uniformemente nel vano frigorifero e le diverse zone di raffreddamento sono meno identificabili. Tutti gli alimenti conservati vengono quindi raffreddati all'incirca alla stessa temperatura.

Area con temperatura più alta

L'area con la temperatura più alta nel vano frigorifero si trova in alto nella zona anteriore e nello sportello. Utilizzare quest'area per conservare burro e formaggio. Il burro non si indurisce e si può quindi spalmare facilmente; il sapore del formaggio rimane inalterato.

Area con la temperatura più bassa

L'area con la temperatura più bassa nel vano frigorifero si trova sopra la piastra che divide la zona PerfectFresh Pro e sul pannello posteriore. Tuttavia, negli scomparti della zona PerfectFresh Pro vi sono temperature ancora più basse.

Uso

Utilizzare pertanto queste zone nel vano frigorifero e nella zona PerfectFresh Pro per conservare alimenti facilmente deperibili come ad es.:

- pesce, carne, pollame
- insaccati, piatti pronti
- pietanze o pasticcini all'uovo o alla panna
- pasta fresca, impasti per torte, pizza o quiche
- formaggi e latticini non pastorizzati
- humus, creme spalmabili alle verdure, sostituti vegetali del formaggio fresco
- verdura precotta confezionata
- in generale tutti gli alimenti freschi (la cui data di scadenza si riferisce all'alimento conservato a una temperatura di almeno 4 °C)

Conservare gli alimenti con o senza confezione?

Conservare gli alimenti nel vano frigorifero solo confezionati o ben coperti (nella zona PerfectFresh Pro vi sono eccezioni).

In questo modo si evitano l'assorbimento di odori esterni, la disidratazione degli alimenti e la trasmissione di eventuali germi. Questo vale particolarmente nel caso di alimenti di origine animale. Accertarsi che soprattutto alimenti come carne cruda e pesce non siano a contatto con altri alimenti.

Con un'impostazione corretta della temperatura e la relativa igiene, è possibile allungare notevolmente la conservazione degli alimenti. Si evita quindi di gettare gli alimenti.

Alimenti ricchi di proteine

Attenzione: i cibi più ricchi di proteine si deteriorano più rapidamente. Questo vuol dire, per esempio, che i crostacei vanno a male più rapidamente del pesce mentre il pesce si conserva meno rispetto alla carne.

Disporre gli alimenti nella zona PerfectFresh Pro

La zona PerfectFresh Pro soddisfa i requisiti di una cella frigorifera secondo la norma DIN EN 62552:2025.

Nella zona PerfectFresh Pro vi sono condizioni di conservazione ottimali per frutta, verdura, pesce, carne e prodotti caseari. Gli alimenti rimangono freschi più a lungo, mantenendo gusto e vitamine.

Ricordarsi che il grado di freschezza dell'alimento è fondamentale per un buon risultato di conservazione.

La **temperatura** viene regolata automaticamente e oscilla tra **0 e 3 °C**.

Si tratta di temperature più basse rispetto ad un vano frigorifero tradizionale, ma per alimenti non sensibili al freddo si tratta di una temperatura ottimale. Poiché con questa temperatura il periodo di conservazione si prolunga, gli alimenti possono essere conservati molto più a lungo senza perdere freschezza.

Rimuovere gli alimenti ca. 30–60 minuti prima di consumarli. Solo alla temperatura dell'ambiente si sprigionano l'aroma e il gusto dell'alimento.

L'**umidità dell'aria presente** può essere regolata in modo da essere adatta agli alimenti conservati. La maggiore umidità

dell'aria fa sì che l'umidità contenuta negli alimenti venga conservata, impedendo una rapida disidratazione.

Cassetto aria umida

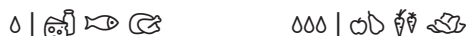

A seconda della posizione della copertura, l'umidità non aumenta δ o aumenta $\delta\delta\delta$.

Umidità dell'aria aumentata $\delta\delta\delta$

Con questa impostazione, il cassetto aria umida è adatto alla conservazione di frutta e verdura.

La percentuale di umidità dell'aria dipende principalmente dal tipo e dalla quantità di alimenti conservati, se questi non sono confezionati.

Con un'umidità dell'aria aumentata in alcuni casi nel cassetto aria umida si può formare della condensa.

Se secondo voi si è formata troppa condensa e gli alimenti vengono compromessi, procedere come segue:

Rimuovere l'acqua di condensa con un panno.

Aprire la copertura dello scomparto, scegliendo la posizione "Umidità dell'aria non aumentata δ ".

Selezionare Umidità dell'aria aumentata $\delta\delta\delta$

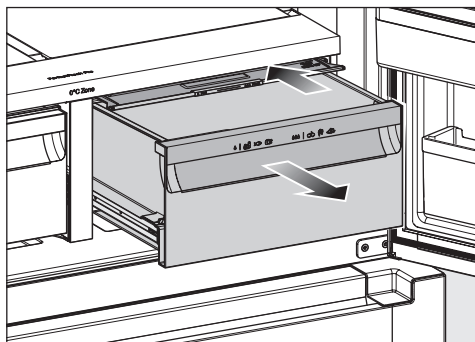

- Aprire il cassetto aria umida.
- Spostare verso il retro la copertura fino alla battuta d'arresto.

La copertura è chiusa.

Umidità dell'aria non aumentata δ

Con questa impostazione δ , dal cassetto aria umida si passa a un cassetto aria secca (v. voce "Cassetto aria secca").

Selezionare Umidità dell'aria non aumentata δ

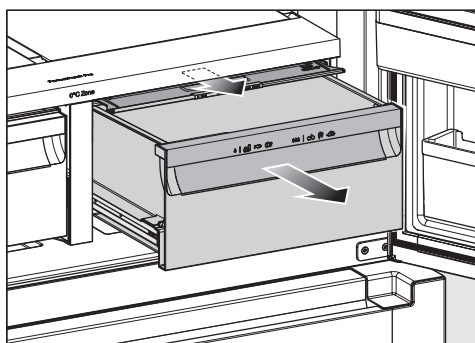

- Aprire il cassetto aria umida.
- Tirare la copertura verso di sé fino alla battuta d'arresto.

La copertura dello scomparto è aperta.

Uso

Se gli alimenti sporgono oltre il bordo del cassetto, quando lo si inserisce è possibile modificare la posizione della copertura e quindi chiuderlo.

Quando si introducono gli alimenti nel cassetto, accertarsi che questi non poggino dal basso contro la copertura.

Cassetto aria secca



L'umidità non aumenta Δ.

Il cassetto aria secca è adatto in particolare modo per conservare alimenti facilmente deperibili come:

- pesce fresco, crostacei
- carne, pollame, salumi
- insalate pronte
- prodotti caseari come latte, yogurt, formaggio, panna, quark, ecc.
- prodotti vegetali come tofu, bevanda all'avena, humus, crema spalmabile alle verdure, prodotti sostituti di carne e formaggio, ecc.
- Inoltre, qui è possibile conservare alimenti di tutti i tipi, se sono confezionati.

Attenzione: i cibi più ricchi di proteine si deteriorano più rapidamente.

Questo vuol dire, per esempio, che i crostacei vanno a male più rapidamente del pesce mentre il pesce si conserva meno rispetto alla carne.

Per motivi igienici questi alimenti vanno conservati **coperti o confezionati**.

Se il risultato di conservazione degli alimenti non è soddisfacente (ad es. perché risultano flosci e avvizziti già dopo poco tempo), seguire di nuovo i seguenti suggerimenti:

- Conservare solo alimenti freschi. Lo stato di freschezza iniziale degli alimenti è fondamentale per un buon risultato di conservazione.
- Pulire gli scomparti della zona PerfectFresh Pro prima di introdurre gli alimenti.
- Asciugare gli alimenti molto umidi, prima di riporli nell'apparecchio.
- Non conservare alimenti sensibili al freddo nella zona PerfectFresh Pro.
- Per conservare gli alimenti, scegliere lo scomparto corretto PerfectFresh Pro e la posizione giusta della copertura (umidità dell'aria non aumentata δ o aumentata $\delta\delta\delta$).
- Un'elevata percentuale di umidità dell'aria $\delta\delta\delta$ nel cassetto aria umida si raggiunge anche solo con l'umidità presente negli alimenti conservati, se questi non sono confezionati. Quanti più alimenti sono conservati nello scomparto, maggiore è l'umidità dell'aria.
- Non sovraccaricare gli scomparti.
- Se secondo voi con l'impostazione $\delta\delta\delta$ si è formata troppa condensa e gli alimenti vengono compromessi, procedere come segue:
 - Rimuovere l'acqua di condensa con un panno.
 - Inserire una griglia o qualcosa di simile, affinché l'umidità in eccesso possa colare.
 - Aprire la copertura dello scomparto, scegliendo la posizione "Umidità dell'aria non aumentata δ ".
- Nel caso in cui l'umidità dovesse essere ancora una volta troppo bassa, nonostante l'impostazione $\delta\delta\delta$, confezionare gli alimenti in imballaggi ermetici.
- Se si ha il presentimento che la temperatura nella zona PerfectFresh Pro sia troppo alta o bassa, provare dapprima a regolarla tramite il vano frigorifero, modificandola solo di 1 °C o 2 °C. Successivamente, se sul fondo degli scomparti PerfectFresh si sono formati cristalli di ghiaccio, la temperatura deve essere aumentata, altrimenti gli alimenti potrebbero subire danni da gelo.
- Se la modifica della temperatura nel vano frigorifero non è sufficiente, modificare la temperatura nella zona PerfectFresh Pro (v. cap. "La giusta temperatura").

Uso

Conservare gli alimenti nella zona Freeze&Cool

Selezionare l'impostazione corretta

Conservare gli alimenti nella zona Freeze&Cool sempre **confezionati**.

- Rimuovere tutti gli alimenti non adatti alle impostazioni di temperatura selezionata.
- Selezionare l'impostazione della temperatura desiderata.

Attendere un po' di tempo dopo aver modificato la temperatura in modo che la zona Freeze&Cool raggiunga la temperatura giusta.

- Disporre gli alimenti nel cassetto quando la temperatura non è troppo alta o troppo bassa per gli alimenti.

Consigli di conservazione per la zona Freeze&Cool

da -14 °C a -18 °C

Rimuovere tutti gli alimenti che **non** devono essere congelati.

In questa area di regolazione la zona diventa vano congelatore.

Se nell'area congelatore è stata selezionata la funzione SuperFrost ❄, questa viene trasferita alla zona Freeze&Cool.

Assicurarsi che la durata di conservazione degli alimenti conservati non venga superata.

-5 °C

Utilizzare questa impostazione ad es. per preparare il gelato destinato al consumo. Questa temperatura è adatta a un leggero congelamento degli alimenti. In questo modo sarà più facile tagliare il pesce e la carne per preparare sushi o carpaccio.

Togliere tutti gli alimenti congelati. A meno che gli alimenti non debbano essere scongelati per il consumo o per un'ulteriore lavorazione.

Attenzione: rimuovere tutti gli alimenti che **non** sono adatti alla conservazione a -5 °C.

Attenzione: questa temperatura **non** è adatta a congelare o a conservare per lungo tempo gli alimenti.

Attenzione: consumare gli alimenti subito dopo. **Non** congelare di nuovo gli alimenti.

da -2 °C a 0 °C

Utilizzare questa impostazione ad es. per conservare alimenti facilmente deperibili come pesce e crostacei.

Togliere prima tutti gli alimenti congelati. A meno che gli alimenti non debbano essere scongelati.

da 0 °C a 3 °C

Utilizzare questa impostazione ad es. per conservare alimenti facilmente deperibili come carne, insaccati, latticini, pietanze all'uovo o alla panna.

Togliere tutti gli alimenti congelati. A meno che gli alimenti non debbano essere scongelati.

4 °C

Con questa impostazione la zona diventa un vano frigorifero.

Congelare e conservare gli alimenti freschi**Prima di sistemare gli alimenti**

Se si desidera congelare in casa alimenti, osservare che siano di ottima qualità e soprattutto freschi.

- Per una quantità superiore a 2 kg di alimenti freschi, 6 ore prima di introdurre gli alimenti attivare la funzione SuperFrost ❄️.
- Per una quantità ancora maggiore di alimenti surgelati, attivare la funzione SuperFrost ❄️ 24 ore prima di introdurre gli alimenti.

Gli alimenti surgelati già presenti accumulano così una riserva di freddo.

Disposizione degli alimenti surgelati

⚠️ Pericolo di danneggiamento a causa di un carico pesante.

Un carico troppo pesante può danneggiare il carrello.

Rispettare il carico massimo:

carrello superiore = 34 kg

cassetto piatto nel carrello inferiore = 28 kg

carrello inferiore = 24 kg

Gli alimenti da congelare non devono toccare alimenti già congelati, altrimenti questi ultimi potrebbero scongelarsi.

- Le confezioni devono essere asciutte per evitare che congelando gli alimenti si attacchino.

Uso

– Piccole quantità da congelare

- Distribuire gli alimenti da congelare sui carrelli superiori, affinché possano congelare rapidamente.

– Quantità massima da congelare (v. targhetta dati)

- Distribuire gli alimenti da congelare su entrambi i carrelli, affinché possano congelare rapidamente.

Da sapere dopo il congelamento degli alimenti

- Disattivare in anticipo la funzione SuperFrost ❄️ non appena gli alimenti raggiungono una temperatura sufficientemente bassa.

Raffreddare rapidamente le bevande

Per raffreddare rapidamente le bevande nel vano frigorifero attivare la funzione SuperCool & AirClean ❄️.

Per raffreddare una grande quantità di bevande o altre bottiglie nel vano congelatore, selezionare la funzione modalità Party 🍷 nella modalità Impostazioni ⚙️.

Togliere le bottiglie messe nel vano congelatore a raffreddare rapidamente **al più tardi un'ora dopo**. Le bottiglie possono scoppiare.

Erogatore di ghiaccio/acqua

⚠️ Rischi per la salute dovuti ad acqua contaminata.

L'acqua rimasta diversi giorni nel serbatoio o nei condotti di alimentazione idrica può contenere batteri e mettere a rischio la salute.

Smaltire i primi due litri d'acqua dopo la messa in funzione perché l'acqua serve al lavaggio dell'afflusso idrico. Il lavaggio è necessario prima della prima messa in funzione se l'apparecchio è stato spento per più di cinque giorni o in caso di non utilizzo prolungato dell'erogatore di ghiaccio/acqua.

L'erogatore di ghiaccio/acqua necessita di un allacciamento all'acqua pulita per il funzionamento. Il filtro acqua e il serbatoio dell'acqua devono essere montati. Se non si utilizza alcun filtro acqua, questo può essere sostituito con un serbatoio dell'acqua (accessori acquistabili).

Dopo la prima messa in funzione, nel circuito dell'acqua potrebbe esserci dell'aria. Erogare acqua finché non si vedono più bolle di aria.

Se non si utilizza per un periodo prolungato, l'acqua può assumere un sapore stantio. Si ottiene la migliore qualità dell'acqua se si eroga acqua regolarmente.

Attivare la funzione di blocco

La funzione di blocco attivata blocca tutte le funzioni di erogazione dell'erogatore di ghiaccio/acqua e impedisce l'accensione involontaria dell'illuminazione.

- Sfioccare il simbolo  per ca. 5 secondi.

La barra luminosa si forma da sinistra a destra. La luce sotto al simbolo  lampeggia due volte.

La funzione di blocco è attivata se la luce sotto il simbolo  è accesa.

Disattivare la funzione di blocco

- Premere il simbolo  per ca. 5 secondi.

La barra luminosa si forma da sinistra a destra. Si accende la luce sotto la funzione utilizzata per ultimo.

Accendere l'illuminazione

- Toccare il simbolo .

Il punto di erogazione si illumina.

Spegnere l'illuminazione

- Toccare il simbolo .

L'illuminazione si spegne.

Erogare cubetti di ghiaccio

L'erogazione è ostruita dal ghiaccio che ha formato un blocco.

Non viene erogato ghiaccio.

Svuotare regolarmente il contenitore di cubetti di ghiaccio nel vano frigorifero se non è stato erogato ghiaccio per un lungo periodo.

Rimuovere i cubetti di ghiaccio che hanno formato un blocco.

Eliminare accuratamente i residui di ghiaccio e l'acqua presenti nella vaschetta di erogazione.

Asciugare bene la zona per evitare che si formi nuovamente del ghiaccio.

Se si passa dal ghiaccio tritato (crushed ice) ai cubetti di ghiaccio, viene erogata una grande quantità di ghiaccio in breve tempo. In questo caso, la miscela di ghiaccio tritato (crushed ice) e cubetti di ghiaccio è determinata dal sistema e non è un errore.

Per il prelievo utilizzare un contenitore adeguato con una capienza di almeno 0,3 litri e un diametro di almeno 8 cm.

- Toccare il simbolo .
- Premere il contenitore contro il pulsante di erogazione. Tenere il contenitore il più vicino possibile all'unità di erogazione e mantenerlo in questa posizione.

L'erogazione ha inizio.

Uso

- Allontanare il contenitore dal pulsante di erogazione quando è stata raggiunta la quantità desiderata.
- Tenere il contenitore in posizione per un momento, finché i cubetti di ghiaccio rimanenti non saranno tutti nel contenitore.

L'erogazione si interrompe.

Erogare ghiaccio tritato (crushed ice)

L'erogazione è ostruita dal ghiaccio che ha formato un blocco.

Non viene erogato ghiaccio.

Svuotare regolarmente il contenitore di cubetti di ghiaccio nel vano frigorifero se non è stato erogato ghiaccio per un lungo periodo.

Rimuovere i cubetti di ghiaccio che hanno formato un blocco.

Eliminare accuratamente i residui di ghiaccio e l'acqua presenti nella vaschetta di erogazione.

Asciugare bene la zona per evitare che si formi nuovamente del ghiaccio.

Se si passa dai cubetti di ghiaccio al ghiaccio tritato (crushed ice), viene erogata una grande quantità di ghiaccio in breve tempo. In questo caso, la miscela di ghiaccio tritato (crushed ice) e cubetti di ghiaccio è determinata dal sistema e non è un errore.

Per il prelievo utilizzare un contenitore adeguato con una capienza di almeno 0,3 litri e un diametro di almeno 8 cm.

- Toccare il simbolo .
- Premere il contenitore contro il pulsante di erogazione. Tenere il contenitore il più vicino possibile all'unità di erogazione e mantenerlo in questa posizione.

L'erogazione ha inizio.

- Allontanare il contenitore dal pulsante di erogazione quando è stata raggiunta la quantità desiderata.
- Tenere il contenitore in posizione per un momento, finché il ghiaccio rimanente non è nel contenitore.

L'erogazione si interrompe.

Erogare acqua raffreddata

Consiglio: Tenere l'apertura del bicchiere vicino all'unità di erogazione. Togliere lentamente il bicchiere pieno. In questo modo, si evitano gli schizzi.

- Toccare il simbolo .
- Premere il bicchiere contro il pulsante di erogazione.

L'erogazione ha inizio.

- Tenere premuto il contenitore sul pulsante di erogazione per tutto il tempo necessario a prelevare l'acqua desiderata.
- Allontanare il contenitore dal pulsante di erogazione quando è stata raggiunta la quantità desiderata nel bicchiere.

L'erogazione si interrompe.

Riempimento personalizzato : stabilire la quantità d'acqua

Stabilire qui la quantità d'acqua desiderata che verrà erogata tramite la funzione "Riempimento personalizzato". La quantità selezionata viene salvata e utilizzata in automatico per riempimenti futuri.

- Posizionare il contenitore sotto l'unità di erogazione.
- Sfiurare per circa 3 secondi il simbolo  e tenerlo premuto finché non si raggiunge la quantità d'acqua desiderata nel contenitore.

Non appena si smette di sfiorare il simbolo  l'erogazione si interrompe.





















La luce sotto al simbolo  lampeggia due volte. La quantità selezionata viene salvata per riempimenti futuri.

Utilizzare il riempimento personalizzato





- Posizionare il contenitore sotto l'unità di erogazione.
- Toccare il simbolo .

L'erogazione inizia e si interrompe non appena si raggiunge la quantità precedentemente salvata.

Modifica delle impostazioni

	Modalità impostazioni
	Attivare o disattivare la modalità Party.
	Attivare o disattivare la modalità Holiday.
	Attivare o disattivare l'erogatore di ghiaccio/acqua.
	Attivare o disattivare QuickIce (visibile solo se l'erogatore di ghiaccio/acqua è acceso)
	Attivare la funzione di blocco, disattivarla brevemente o spegnerla completamente.
	Spegnere l'apparecchio per il freddo.
	Attivare o disattivare la modalità Sabbat.
	Visualizzare la versione della modalità Sabbat.
	Modificare l'intervallo fino all'attivazione dell'allarme sportello.
	Modificare il livello di temperatura nella zona PerfectFresh Pro
	Collegamento in rete
	APP / WPS Eseguire il collegamento in rete per la prima volta.
	Disattivare o attivare la connessione WLAN.
	Resettare la configurazione di rete.
	Attivare o disattivare l'acustica dei tasti.
	Modificare il volume dell'allarme e dei segnali acustici oppure spegnerli del tutto.
	Modificare la luminosità del display.
	Modificare l'unità temperatura.
	Disattivare la modalità Fiera (visibile solo quando attiva).
	Ripristinare le impostazioni di serie.

Modifica delle impostazioni



-  Richiamare informazioni sull'apparecchio per il freddo.
-  Attivare la visualizzazione del sistema AirClean.
-  Attivare l'indicazione filtro acqua.
-  Attivare o disattivare la modalità di pulizia.

Modifica delle impostazioni

Quando si accede alla modalità Impostazioni , l'allarme sportello e le altre segnalazioni di allarme si disattivano automaticamente.

Attivare la modalità Party



La funzione modalità Party  andrebbe accesa ca. 4 ore prima di disporre gli alimenti nell'apparecchio.

- Toccare il simbolo .
- Scorrere verso sinistra o verso destra finché al centro viene visualizzato il simbolo .
- Toccare il simbolo .

Se la modalità Party è attiva, il simbolo  si illumina di arancione.

- Per uscire dal livello di impostazione, toccare il simbolo .



Con la modalità Party  attiva, si attiva in automatico:

- la funzione SuperFrost .
- la funzione SuperCool .

Disattivare la modalità Party

La funzione modalità Party  si disattiva in automatico dopo ca. 24 ore.

Per risparmiare energia elettrica è possibile disattivare anticipatamente e autonomamente la funzione modalità Party, quando gli alimenti raggiungono una temperatura sufficientemente bassa oppure quando è stata prodotta una quantità sufficiente di cubetti di ghiaccio.



- Toccare il simbolo .
- Scorrere verso sinistra o verso destra finché al centro viene visualizzato il simbolo .

- Toccare il simbolo .

Quando la modalità Party è disattivata, il simbolo  diventa bianco.

- Per uscire dal livello di impostazione, toccare il simbolo .

Attivare la modalità Holiday

- Toccare il simbolo .
- Scorrere verso sinistra o verso destra finché al centro viene visualizzato il simbolo .
- Toccare il simbolo .

Se la modalità Holiday è attiva, il simbolo  si illumina di arancione.

- Per uscire dal livello di impostazione, toccare il simbolo .



 Rischi per la salute derivanti dal deperimento degli alimenti.

Per una temperatura costantemente superiore a 4 °C all'interno del vano frigorifero, possono essere pregiudicati la durata e la qualità degli alimenti.

Attivare la funzione modalità Holiday  sempre solo per un tempo limitato.

Durante questo periodo non conservare alimenti delicati e che possono deteriorarsi facilmente come frutta, verdura, pesce, carne e prodotti caseari.

Disattivare la modalità Holiday

- Toccare il simbolo .
- Scorrere verso sinistra o verso destra finché al centro viene visualizzato il simbolo .

Modifica delle impostazioni

- Toccare il simbolo .

Quando la modalità Holiday è disattivata, il simbolo  diventa bianco.

- Per uscire dal livello di impostazione, toccare il simbolo .



Attivare l'erogatore di ghiaccio/acqua

 Rischi per la salute dovuti ad acqua contaminata.

L'acqua rimasta diversi giorni nel serbatoio o nei condotti di alimentazione idrica può contenere batteri e mettere a rischio la salute.

Smaltire i primi due litri d'acqua dopo la messa in funzione perché l'acqua serve al lavaggio dell'afflusso idrico. Il lavaggio è necessario prima della prima messa in funzione se l'apparecchio è stato spento per più di cinque giorni o in caso di non utilizzo prolungato dell'erogatore di ghiaccio/acqua.

Con questa funzione attiva i consumi energetici aumentano leggermente. Inoltre è possibile che l'apparecchio sia leggermente più rumoroso.

- Toccare il simbolo .
- Scorrere verso sinistra o verso destra finché al centro viene visualizzato il simbolo .
- Toccare il simbolo .

Se l'erogatore di ghiaccio/acqua è acceso, il simbolo  si illumina di arancione.

- Per uscire dal livello di impostazione, toccare il simbolo .

L'erogatore di ghiaccio/acqua ora è pronto per il funzionamento.



Al raggiungimento della temperatura di funzionamento l'IceMaker si riempie di acqua. Dopo il procedimento di congelamento i cubetti di ghiaccio cadono nel contenitore. Quando il contenitore è pieno la produzione viene sospesa in automatico.

Dopo la prima messa in funzione possono trascorrere fino a 24 ore finché i primi cubetti di ghiaccio cadano dall'IceMaker nel cassetto dei cubetti di ghiaccio.

Dopo uno spegnimento e riaccensione dell'IceMaker questo processo dura massimo 6 ore.

Disattivare l'erogatore di ghiaccio/acqua

Se per un tempo prolungato non si desidera erogare ghiaccio o acqua, spegnere completamente l'erogatore di ghiaccio/acqua.



- Toccare il simbolo .
- Scorrere verso sinistra o verso destra finché al centro viene visualizzato il simbolo .
- Toccare il simbolo .

Con l'erogatore di ghiaccio/acqua disattiva il simbolo  diventa bianco.

- Per uscire dal livello di impostazione, toccare il simbolo .

Attivare QuickIce

Con questa funzione attiva i consumi energetici aumentano leggermente. Inoltre è possibile che l'apparecchio sia leggermente più rumoroso.

- Toccare il simbolo .
- Scorrere verso sinistra o verso destra finché al centro viene visualizzato il simbolo .

Modifica delle impostazioni

- Toccare il simbolo .

Con l'IceMaker acceso, il simbolo  si illumina di arancione.



- Per uscire dal livello di impostazione, toccare il simbolo .

Quando il cassetto è pieno di cubetti, la produzione di ghiaccio si interrompe automaticamente.

Disattivare QuickIce

La funzione QuickIce  si disattiva automaticamente dopo circa 48 ore. L'IceMaker produce nuovamente una quantità ridotta di cubetti.



Consiglio: Per risparmiare elettricità è possibile disattivare la funzione autonomamente prima del tempo.

- Toccare il simbolo .
- Scorrere verso sinistra o verso destra finché al centro viene visualizzato il simbolo .
- Toccare il simbolo .

Con QuickIce disattivato, il simbolo  si illumina di bianco.

- Per uscire dal livello di impostazione, toccare il simbolo .

Attivare la funzione di blocco /

- Toccare il simbolo .
- Scorrere verso sinistra o verso destra finché al centro viene visualizzato il simbolo .
- Toccare il simbolo .

Se la funzione di blocco è attiva, il simbolo  si accende di arancione.

- Per uscire dal livello di impostazione, toccare il simbolo .

- Chiudere lo sportello dell'apparecchio. Solo allora la funzione di blocco  è attiva.

Disattivare brevemente la funzione di blocco /





- Toccare l'indicatore della temperatura della zona temperatura che si desidera impostare.
- Sfioccare il simbolo  per ca. 6 secondi.

L'indicatore passa alla regolazione della temperatura.

- Effettuare adesso le impostazioni desiderate.

Chiudendo lo sportello dell'apparecchio, si riattiva la funzione di blocco .

Disattivare completamente la funzione di blocco /

- Toccare il simbolo .
- Sfioccare il simbolo  per ca. 6 secondi.
- Scorrere verso sinistra o verso destra finché al centro viene visualizzato il simbolo .
- Toccare il simbolo .



Con la funzione di blocco disattiva il simbolo  diventa bianco.

- Per uscire dal livello di impostazione, toccare il simbolo .

Accendere la modalità Sabbat

Mentre la modalità Sabbat  è attiva, non è possibile apportare modifiche alle impostazioni.

Modifica delle impostazioni

- Toccare il simbolo .
- Scorrere verso sinistra o verso destra finché al centro viene visualizzato il simbolo .

- Toccare il simbolo .

Il simbolo  si accende di colore arancione.

- Per uscire dal livello di impostazione, toccare il simbolo .

La modalità Sabbat attiva  si visualizza sul display per circa 3 secondi.

Poi il display si spegne.

Controllare che lo sportello sia ben chiuso dato che i segnali di allarme acustici e ottici sono disattivati.

Disattivare la modalità Sabbat

La funzione modalità Sabbat  viene disattivata automaticamente dopo ca. 80 ore.

È possibile disattivare anche preventivamente la funzione modalità Sabbat .

- Premere il display nero.

Viene visualizzato il simbolo .

- Toccare il simbolo .

Il simbolo  si accende di colore arancione.

- Premere di nuovo il simbolo .

Quando è disattivata la modalità Sabbat, il simbolo  diventa bianco.

- Per uscire dal livello di impostazione, premere .

Modificare l'intervallo fino all'attivazione dell'allarme sportello

- Toccare il simbolo .

- Scorrere verso sinistra o verso destra finché al centro viene visualizzato il simbolo .



- Toccare il simbolo .

- Scorrere verso sinistra o verso destra finché al centro viene visualizzato l'intervallo desiderato compreso tra 30 secondi e 3 minuti e 30 secondi.

- Per confermare, toccare l'impostazione desiderata.

- Per uscire dal livello di impostazione, toccare il simbolo .

Modificare il livello di temperatura nella zona PerfectFresh Pro

- Con il tasto sensore < o > scorrere nella modalità Impostazioni  fino ad arrivare al simbolo .

- Toccare OK.

- Con i tasti sensore < e > selezionare un'impostazione tra 1 (temperatura più bassa) e 9 (temperatura più alta).

- Toccare OK.



L'impostazione di serie del livello di temperatura è 5.

Con un'impostazione compresa tra il livello 1 e il livello 4, in determinate circostanze la temperatura può scendere sotto 0 °C. Gli alimenti possono congelare.

Controllare l'impostazione della temperatura.

Modifica delle impostazioni

Eeguire il collegamento in rete per la prima volta





- Toccare il simbolo .
- Scorrere verso sinistra o verso destra finché al centro viene visualizzato il simbolo .
- Toccare il simbolo .
- Premere il metodo di connessione desiderato (APP o WPS).

Dopo la connessione, sul display compare il simbolo .

Se non è stato possibile stabilire la connessione, viene visualizzato il simbolo .

- In questo caso riavviare il procedimento.
- Per uscire dal livello di impostazione, toccare il simbolo .





Disattivare la connessione WLAN

- Toccare il simbolo .
- Scorrere verso sinistra o verso destra finché al centro viene visualizzato il simbolo .
- Toccare il simbolo .
- Per disattivare la connessione WLAN, toccare il simbolo .

Viene visualizzato il simbolo .

- Per uscire dal livello di impostazione, toccare il simbolo .

Attivare la connessione WLAN







- Toccare il simbolo .
- Scorrere verso sinistra o verso destra finché al centro viene visualizzato il simbolo .
- Toccare il simbolo .
- Per attivare la connessione WLAN, toccare il simbolo .

Viene visualizzato il simbolo .

- Per uscire dal livello di impostazione, toccare il simbolo .

Se la connessione WLAN è attiva, sul display si accende il simbolo .

Resettare la configurazione di rete



- Toccare il simbolo .
- Scorrere verso sinistra o verso destra finché al centro viene visualizzato il simbolo .
- Toccare il simbolo .
- Scorrere verso destra, finché al centro viene visualizzato il simbolo .
- Toccare il simbolo .
- Toccare il simbolo .
- Per uscire dal livello di impostazione, toccare il simbolo .

Tutte le impostazioni effettuate e i valori immessi vengono resettati.

La connessione WLAN è stata disattivata, il simbolo  si spegne sul display di avvio.

Resettare la configurazione di rete quando si smaltisce o si vende l'apparecchio di refrigerazione oppure quando si mette in funzione un apparecchio usato. Tutti i dati personali vengono rimossi dall'apparecchio. Inoltre un proprietario precedente non potrà più accedere all'apparecchio.



Disattivare l'acustica dei tasti

- Toccare il simbolo .
- Scorrere verso sinistra o verso destra finché al centro viene visualizzato il simbolo .
- Toccare il simbolo .

Con l'acustica dei tasti spenta, il simbolo  si illumina di bianco.

- Per uscire dal livello di impostazione, toccare il simbolo .



Attivare l'acustica dei tasti

- Toccare il simbolo .
- Scorrere verso sinistra o verso destra finché al centro viene visualizzato il simbolo .
- Toccare il simbolo .

Se l'acustica dei tasti è attiva, il simbolo  si illumina di arancione.

- Per uscire dal livello di impostazione, toccare il simbolo .

Modificare il volume dei segnali acustici /

- Toccare il simbolo .
- Scorrere verso sinistra o verso destra finché al centro viene visualizzato il simbolo .
- Toccare il simbolo .
- Selezionare il volume desiderato spostando la barra verso sinistra o destra (livello 1–7).
- Se si desidera spegnere completamente gli allarmi e i segnali acustici, spostare la barra il più possibile verso sinistra finché questa non si spegne del tutto.

Modifica delle impostazioni





- Confermare l'impostazione desiderata toccando la barra.

Con i segnali acustici e l'allarme spenti compare il simbolo  in bianco.



Se gli allarmi e i segnali acustici sono attivi, compare il simbolo  in arancione.

- Per uscire dal livello di impostazione, toccare il simbolo .



Modificare la luminosità display

- Toccare il simbolo .
- Scorrere verso sinistra o verso destra finché al centro viene visualizzato il simbolo .
- Toccare il simbolo .
- Selezionare il livello di luminosità desiderato spostando la barra verso sinistra o destra (livello 1–7).
- Confermare l'impostazione desiderata toccando la barra.
- Per uscire dal livello di impostazione, toccare il simbolo .

Modificare l'unità temperatura °C/°F

- Toccare il simbolo .
 - Scorrere verso sinistra o verso destra finché al centro è visualizzato °C o °F.
 - Premere °C o °F per modificare l'unità temperatura.
- Compare °C o °F.
- Per uscire dal livello di impostazione, toccare il simbolo .

Disattivare la modalità Fiera



- Toccare il simbolo .
- Toccare il simbolo .

- Scorrere verso sinistra o verso destra finché al centro viene visualizzato il simbolo .

- Toccare il simbolo .

Dopo aver disattivato la modalità Fiera , l'apparecchio si spegne e deve essere riacceso.

Ripristino all'impostazione di serie



- Toccare il simbolo .
- Scorrere verso sinistra o verso destra finché al centro viene visualizzato il simbolo .
- Toccare il simbolo .

Viene visualizzato il simbolo .

- Toccare il simbolo .

L'apparecchio per il freddo si spegne e deve essere riacceso.



Attivare l'indicatore del filtro Active AirClean

- Toccare il simbolo .
- Scorrere verso sinistra o verso destra finché al centro viene visualizzato il simbolo .
- Toccare il simbolo .

Quando l'indicatore del filtro Active AirClean è attivato, il simbolo  si illumina di arancione.

- Per uscire dal livello di impostazione, toccare il simbolo .

Attivare l'indicatore del filtro acqua



- Toccare il simbolo .
- Scorrere verso sinistra o verso destra finché al centro viene visualizzato il simbolo .

- Toccare il simbolo .

Quando l'indicatore del filtro acqua è attivato, il simbolo  si illumina di arancione.

- Per uscire dal livello di impostazione, toccare il simbolo .



Attivare la modalità di pulizia

- Toccare il simbolo .
- Scorrere verso sinistra o verso destra finché al centro viene visualizzato il simbolo .
- Toccare il simbolo .

Con la modalità di pulizia attiva il simbolo  si illumina di arancione.

- Per uscire dal livello di impostazione, toccare il simbolo .

Disattivare la modalità di pulizia

- Toccare il simbolo .
- Scorrere verso sinistra o verso destra finché al centro viene visualizzato il simbolo .
- Toccare il simbolo .

Con la modalità di pulizia disattiva, il simbolo  si illumina di bianco.

- Per uscire dal livello di impostazione, toccare il simbolo .

Pulizia e cura

Non rimuovere la targhetta dati all'interno dell'apparecchio per il freddo. Sarà necessario consultarla in caso di guasti.

Accertarsi che l'acqua non penetri nei componenti elettrici o nell'illuminazione.

 Pericolo di danneggiamento a causa della penetrazione di umidità. Il vapore di una macchina a vapore può danneggiare la plastica e i componenti elettrici.

Non utilizzare macchine a vapore per la pulizia dell'apparecchio per il freddo.

Sbrinare

Il vano frigorifero e la zona PerfectFresh Pro si sbrinano automaticamente.

L'apparecchio per il freddo è dotato di sistema "NoFrost", grazie al quale il vano congelatore si sbrina automaticamente.

Indicazioni sui prodotti detergenti

All'interno dell'apparecchio utilizzare solo prodotti per la pulizia che non possano compromettere gli alimenti.

Per evitare di danneggiare le superfici, per pulire **evitare** di usare

- detergenti contenenti soda, ammoniaca, acidi o cloruri;
- prodotti anticalcare;
- detergenti abrasivi, (ad es. polveri o latte abrasivi, pietre di pulizia);
- detergenti contenenti solventi;

- prodotti per pulire l'acciaio inossidabile;
- detersivo per lavastoviglie;
- spray per forno;
- detergenti per vetro;
- spugne dure abrasive e spazzole (ad es. spugne per i piatti);
- gomme cancella-sporco;
- raschietti in metallo affilati.

Per la pulizia si consiglia di usare acqua tiepida con un po' di detersivo per piatti.

Operazioni preliminari per la pulizia dell'apparecchio per il freddo

Pulire solo il vano frigorifero:

Utilizzare la modalità di pulizia 

- Togliere gli alimenti dal vano frigorifero e conservarli quindi in un luogo fresco.
- Smontare gli accessori asportabili per pulirli.

Pulire il vano congelatore/l'intero apparecchio per il freddo:

- Spegnerne l'apparecchio per il freddo.

Sul display compare il simbolo  e il raffreddamento è spento.

- Togliere gli alimenti dal vano congelatore/apparecchio per il freddo e conservarli quindi in un luogo fresco.
- Smontare gli accessori asportabili per pulirli.

Pulire il vano interno

Pulire regolarmente l'apparecchio, almeno una volta al mese.

Se lo sporco agisce a lungo, in determinate circostanze diventa impossibile eliminarlo.

Le superfici potrebbero cambiare colore o alterarsi.

Rimuovere subito eventuali residui di sporco.

- Pulire il **vano interno** con un panno di spugna pulito, acqua tiepida e un po' di detersivo per piatti.
- Sciacquare a fondo le superfici e asciugarle bene con un panno.
- Pulire la canaletta e il foro di scolo dell'acqua di sbrinamento con un bastoncino o qualcosa di simile.
- Per aerare sufficientemente l'apparecchio per il freddo ed evitare la formazione di cattivi odori, lasciarlo aperto ancora per un po'.

Pulire gli accessori a mano o in lavastoviglie

I seguenti pezzi devono essere esclusivamente lavati **a mano**:

- il supporto dei filtri Longlife AirClean;
- i pannelli in acciaio inossidabile della mensola per bottiglie;
- ripiano con parte serigrafata;
- piastra divisoria con ripiano portabottiglie
- l'IceMaker dell'erogatore di ghiaccio/acqua;
- la vaschetta raccogli gocce dell'erogatore di ghiaccio/acqua;
- tutti i cassetti e coperture degli scomparti (presenti a seconda del modello);
- i contenitori del carrello.

I seguenti componenti sono **adatti al lavaggio in lavastoviglie**:

 Pericolo di danneggiare l'apparecchio a causa delle temperature troppo elevate in lavastoviglie.

Alcune parti dell'apparecchio possono diventare inutilizzabili o ad es. deformarsi con il lavaggio in lavastoviglie a una temperatura superiore a 55 °C.

Per le parti lavabili in lavastoviglie, selezionare esclusivamente programmi con temperatura max. di 55 °C.

A contatto con coloranti naturali contenuti ad es. nelle carote, nei pomodori e nel ketchup, le parti in plastica si possono decolorare in lavastoviglie. Questa decolorazione non pregiudica la stabilità dei pezzi.

Pulizia e cura

- il portabottiglie (divisore);
- balconcini e mensole per bottiglie nello sportello (senza profilo in acciaio inossidabile);
- ripiani (senza listelli e senza parte serigrafata);
- la griglia di sgocciolamento dell'erogatore di ghiaccio/acqua.

Smontare la mensola per bottiglie

Prima di lavare la mensola per bottiglie nella lavastoviglie rimuovere il portabottiglie (divisore) e il pannello in acciaio inossidabile.

- Appoggiare la mensola per bottiglie sul piano di lavoro.
- Sfilare il portabottiglie (divisore) verso l'alto dalla mensola per bottiglie.

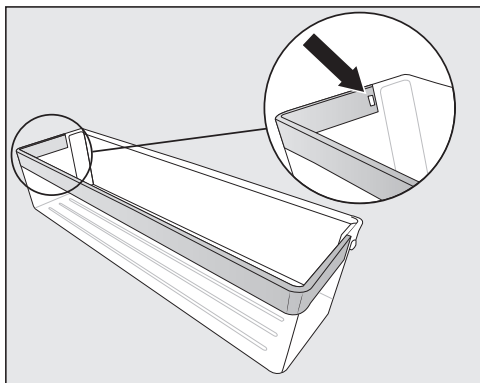

- Premere l'innesto dall'incavo. Così, si staccherà l'intero pannello in acciaio inossidabile dal balconcino.
- Dopo i lavori di pulizia, fissare il pannello in acciaio inossidabile alla mensola effettuando le operazioni al contrario.

Togliere la piastra divisoria per pulirla e inserirla

- Togliere i due ripiani in vetro posteriori e i due anteriori della piastra divisoria.

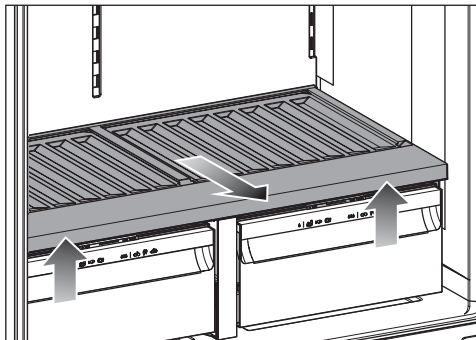

- Sollevare la piastra divisoria nella parte anteriore ed estrarla.

Le due coperture dello scomparto del cassetto sono visibili. Non posizionarvi alcun alimento sopra.

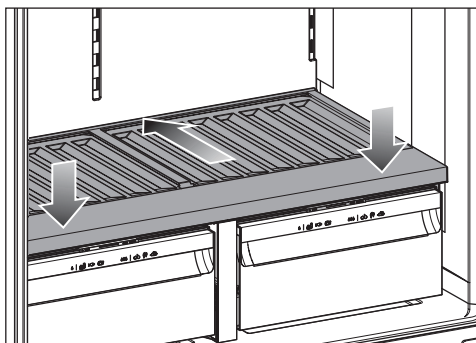

- Al termine della pulizia inserire la piastra divisoria fino alla battuta d'arresto e premerla verso il basso.
- Disporre i ripiani in vetro di nuovo sulla piastra divisoria.

Togliere la copertura degli scomparti per pulirla e inserirla

I cassetti del vano frigorifero e la piastra divisoria sono già smontati.

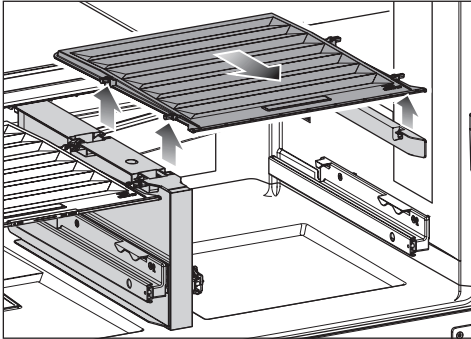

- Sollevare la copertura nella parte anteriore ed estrarla.

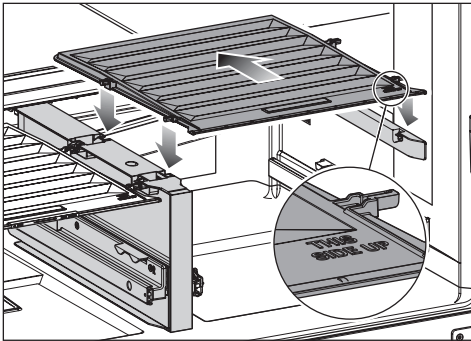

- Dopo la pulizia, reinserirla.

Pulire l'IceMaker

- Attivare la modalità di pulizia .
- Pulire l'IceMaker come descritto nel capitolo "Messa in funzione", voce "Pulire l'IceMaker".

Pulire l'unità di erogazione dell'erogatore di ghiaccio/acqua

- Attivare la modalità di pulizia .
- Pulire l'unità di erogazione come descritto nel capitolo "Messa in funzione", voce "Pulire l'unità di erogazione".

Sostituire il filtro acqua (filtro a carbone attivo)

Il filtro acqua deve essere sostituito ogni 6 mesi circa a seconda della quantità di acqua prelevata o cubetti prodotti. Sul display viene visualizzata una richiesta se è stata attivata la funzione promemoria.

Consiglio: Se nelle ultime settimane il distributore d'acqua o l'IceMaker sono stati utilizzati molto poco o se i cubetti di ghiaccio hanno un odore sgradevole, sostituire il filtro acqua prima del tempo.

- Estrarre il cassetto di sinistra del vano frigorifero.
- Togliere il filtro acqua ruotandolo verso sinistra di circa 90°.
- Svuotare il filtro acqua usato.

Consiglio: Il filtro acqua usato può essere gettato nei normali rifiuti convenzionali.

- Inserire il filtro acqua e ruotarlo verso destra di circa 90° fino alla battuta d'arresto.

Pulizia e cura

 Pericolo di danneggiamento a causa dell'acqua che fuoriesce.

Se il filtro acqua non è inserito correttamente, si rischia che l'acqua fuoriesca nell'apparecchio sotto il cassetto PerfectFresh.

Quando si inserisce il nuovo filtro acqua, accertarsi di avvitarlo fino alla battuta d'arresto.

- Reinserire il cassetto.

Dopo aver sostituito il filtro a carbone attivo, l'indicatore del filtro deve essere reimpostato.

Pulire il pannello frontale e le pareti laterali

Se si aspetta troppo a lungo, può succedere che non si potranno più eliminare i residui di sporco. Le superfici potrebbero cambiare colore o alterarsi.

Rimuovere subito lo sporco dal pannello frontale e dalle pareti laterali.

Tutte le superfici si graffiano facilmente e possono rimanere macchiate o alterarsi se si usano prodotti per le pulizie non adeguati.

Leggere le informazioni riportate all'inizio del presente capitolo "Indicazioni sui prodotti per le pulizie".

- Pulire le superfici con una spugna pulita, poco detersivo per i piatti e acqua calda. Per la pulizia è adatto anche un panno in microfibra leggermente inumidito senza detersivo.
- Sciacquare a fondo le superfici e asciugarle bene con uno straccio morbido.

Pannello frontale in CleanSteel (edt/cs)

 Pericolo di danneggiamento a causa di una pulizia errata.

Il rivestimento delle superfici si danneggia.

Non trattare questa superficie **con prodotti specifici per l'acciaio inossidabile**.

Il pannello frontale dell'apparecchio è dotato di un rivestimento pregiato. Protegge dallo sporco e ne facilita la pulizia.

Pulire la guarnizione dello sportello

 Pericolo di danneggiamento a causa di una pulizia errata.

La guarnizione dello sportello trattata con oli o grassi può diventare porosa. Non trattare la guarnizione dello sportello con oli o grassi.





- Pulire regolarmente la guarnizione con acqua pulita e asciugarla bene con un panno.

Pulire le aperture di aerazione e sfiato

- Pulire con regolarità le aperture di ventilazione servendosi di un pennello o dell'aspirapolvere (utilizzare ad es. il pennello per mobili per aspirapolvere Miele).

Dopo la pulizia

- Sistemare tutte le parti nell'apparecchio per il freddo.
- Riaccendere l'apparecchio per il freddo.

- Se necessario, disattivare nuovamente la modalità di pulizia  del vano frigorifero.
- Attivare brevemente la funzione SuperFrost  per far scendere rapidamente la temperatura nel vano congelatore.
- Attivare per un po' la funzione SuperCool & AirClean  per abbassare più velocemente la temperatura del vano frigorifero.
- Reintrodurre gli alimenti nel vano frigorifero.
- Appena la temperatura del vano congelatore è sufficientemente bassa, sistemarvi i cassetti di congelazione con gli alimenti surgelati.
- Disattivare la funzione SuperCool & AirClean  quando gli alimenti oppure le bevande raggiungono una temperatura sufficientemente bassa.
- Disattivare la funzione SuperFrost  non appena il vano congelatore ha raggiunto una temperatura costante di almeno -18 °C.
- Chiudere gli sportelli.

Risoluzione dei problemi

La maggior parte dei guasti può essere risolta in autonomia. In molti casi si può risparmiare tempo e denaro senza bisogno di rivolgersi all'assistenza tecnica.

Accedere al sito www.miele.ch/it/support/customer-assistance per informazioni sulla risoluzione autonoma dei guasti.



Laddove possibile non aprire l'apparecchio fino alla rimozione del guasto per limitare al minimo la perdita di refrigerazione.





Problemi generali con l'apparecchio

Anomalia	Causa e intervento
L'apparecchio per il freddo non raffredda.	L'apparecchio per il freddo non è acceso. ■ Accendere l'apparecchio per il freddo.
	La spina non è inserita correttamente nella presa o la spina dell'apparecchio non è inserita correttamente nella presa dell'apparecchio. ■ Inserire la spina nella presa elettrica e la spina dell'apparecchio nella presa dell'apparecchio.
	L'interruttore principale dell'impianto elettrico di casa è scattato. L'apparecchio per il freddo, la tensione di rete o un altro apparecchio potrebbero essere difettosi. ■ Rivolgersi a un elettricista qualificato o all'assistenza tecnica.
Il compressore resta in funzione.	Non si tratta di un errore. Per risparmiare energia, il compressore funziona a un numero di giri inferiore se non deve raffreddare l'apparecchio. In questo modo la durata di funzionamento aumenta.
Il compressore si attiva più frequentemente e più a lungo, la temperatura interna dell'apparecchio per il freddo è troppo bassa.	Gli sportelli dell'apparecchio sono stati aperti di frequente. Oppure sono stati conservati grandi quantitativi di alimenti. ■ Aprire quindi gli sportelli solo se indispensabile e per il più breve tempo possibile.
	Gli sportelli dell'apparecchio non si chiudono completamente. La temperatura all'interno dell'apparecchio per il freddo si abbassa.

Risoluzione dei problemi

Anomalia	Causa e intervento
	<p>■ Controllare la posizione degli sportelli dell'apparecchio e, se necessario, regolare gli sportelli con le viti delle cerniere.</p> <p>Gli sportelli non sono chiusi correttamente. Qualora si fosse già formato uno spesso strato di ghiaccio, si riduce la potenza refrigerante e aumentano i consumi energetici.</p> <p>■ Chiudere sempre completamente gli sportelli dell'apparecchio.</p> <p>■ Se necessario, sbrinare l'apparecchio per il freddo e pulirlo.</p> <p>La temperatura circostante è troppo elevata. Più è alta la temperatura circostante, più a lungo rimane in funzione il compressore.</p> <p>■ Attenersi alle indicazioni del cap. "Installazione", voce "Luogo di installazione".</p> <p>Le aperture di ventilazione sono ostruite o impolverate.</p> <p>■ Non coprire le aperture di ventilazione.</p> <p>■ Togliere regolarmente la polvere dalle aperture di ventilazione.</p> <p>Per gli elettrodomestici da incasso: l'apparecchio per il freddo non è stato incassato correttamente nella nicchia.</p> <p>■ Montare l'apparecchio in base alle istruzioni di montaggio.</p>
<p>Il compressore si attiva più frequentemente e più a lungo, la temperatura interna dell'apparecchio per il freddo è troppo bassa.</p>	<p>Le aperture di ventilazione sono ostruite o impolverate.</p> <p>■ Non coprire mai le aperture di ventilazione.</p> <p>■ Eliminare regolarmente la polvere dalle aperture di ventilazione.</p> <p>Forse gli sportelli sono stati aperti di frequente o sono state sistemate nel frigo o nel congelatore grandi quantità di alimenti freschi in una sola volta.</p> <p>■ Aprire quindi gli sportelli solo se indispensabile e per il più breve tempo possibile.</p>





Risoluzione dei problemi

Anomalia	Causa e intervento
	<p>La temperatura necessaria viene raggiunta automaticamente dopo breve tempo.</p>
	<p>Gli sportelli non sono chiusi correttamente. Eventualmente nel vano congelatore si è formato uno spesso strato di ghiaccio.</p> <ul style="list-style-type: none"> ■ Chiudere gli sportelli. <p>La temperatura necessaria viene raggiunta automaticamente dopo breve tempo.</p> <p>Qualora si fosse già formato uno spesso strato di ghiaccio, si riduce la potenza refrigerante e aumentano i consumi energetici.</p> <ul style="list-style-type: none"> ■ Sbrinare l'apparecchio per il freddo e pulirlo.
	<p>La temperatura circostante è troppo elevata. Più è alta la temperatura circostante, più a lungo rimane in funzione il compressore.</p> <ul style="list-style-type: none"> ■ Attenersi alle indicazioni del cap. "Installazione", voce "Luogo di installazione".
	<p>L'apparecchio per il freddo non è stato incassato correttamente nella nicchia.</p> <ul style="list-style-type: none"> ■ Montare l'apparecchio in base alle istruzioni di montaggio allegate.
	<p>È stata impostata una temperatura troppo bassa nell'apparecchio per il freddo.</p> <ul style="list-style-type: none"> ■ Correggere l'impostazione della temperatura.
	<p>È stata inserita una grande quantità di alimenti in una sola volta.</p> <ul style="list-style-type: none"> ■ Seguire le istruzioni riportate nel cap. "Uso", voce "Congelamento e conservazione degli alimenti freschi".
	<p>La funzione SuperCool & AirClean  è ancora attiva.</p> <ul style="list-style-type: none"> ■ Per risparmiare energia elettrica, disattivare autonomamente la funzione SuperCool & AirClean  in anticipo.
	<p>La funzione SuperFrost  è ancora attiva.</p> <ul style="list-style-type: none"> ■ Per risparmiare energia elettrica, disattivare preventivamente la funzione SuperFrost .





















Risoluzione dei problemi

Anomalia	Causa e intervento
La temperatura nell'apparecchio per il freddo è troppo alta. Gli alimenti surgelati (a seconda del modello) potrebbero scongelarsi.	<p>Non si tratta di un errore. La temperatura impostata è troppo alta.</p> <ul style="list-style-type: none"> ■ Correggere l'impostazione della temperatura. ■ Controllare ancora la temperatura dopo 24 ore.
	<p>Non è stata raggiunta la temperatura circostante impostata per l'apparecchio per il freddo. Il compressore si attiva più raramente se la temperatura circostante è troppo bassa. La temperatura all'interno dell'apparecchio per il freddo aumenta.</p> <ul style="list-style-type: none"> ■ Attenersi alle indicazioni del cap. "Installazione", voce "Luogo di installazione". ■ Aumentare la temperatura circostante.
L'apparecchio è ricoperto di brina/ghiaccio oppure all'interno si forma acqua di condensa. Lo sportello non si chiude correttamente.	<p>La guarnizione dello sportello è fuoriuscita dalla scanalatura.</p> <ul style="list-style-type: none"> ■ Verificare che la guarnizione sportello si trovi correttamente nella scanalatura.
	<p>La guarnizione dello sportello è danneggiata.</p> <ul style="list-style-type: none"> ■ Controllare se la guarnizione dello sportello è danneggiata.
La guarnizione dello sportello è danneggiata o deve essere sostituita.	<p>Si può sostituire la guarnizione sportello in parte senza attrezzi.</p> <ul style="list-style-type: none"> ■ Contattare l'assistenza tecnica.
L'ammortizzatore di chiusura dello sportello è danneggiato o deve essere sostituito.	<p>Si può sostituire l'ammortizzatore di chiusura dello sportello senza attrezzi.</p> <ul style="list-style-type: none"> ■ Sostituire l'ammortizzatore di chiusura sportello. Un nuovo ammortizzatore di chiusura dello sportello è reperibile presso i rivenditori specializzati Miele o presso l'assistenza tecnica.
Nel cassetto aria umida con impostazione $\delta\delta\delta$, gli alimenti sono stati compromessi.	<p>Nel cassetto è infatti presente troppa acqua di condensa.</p> <ul style="list-style-type: none"> ■ Rimuovere l'acqua di condensa con un panno. ■ Inserire una griglia o qualcosa di simile, affinché l'umidità in eccesso possa colare. ■ Aprire la copertura dello scomparto, scegliendo la posizione "Umidità dell'aria non aumentata δ". ■ Spegnerne il nebulizzatore (umidificatore) $\overline{\text{U}}$ (a seconda del modello).









Risoluzione dei problemi







Anomalia	Causa e intervento
I prodotti surgelati si sono attaccati formando un blocco unico.	<p>Le confezioni dei surgelati non erano asciutte al momento di metterle nel congelatore.</p> <ul style="list-style-type: none"> ■ Separare le diverse confezioni servendosi di un oggetto smussato, ad es. il manico di un cucchiaio.
Il filtro antiiodori entra in contatto con del liquido.	<p>Il filtro antiiodori entra in contatto con del liquido quando si spostano gli alimenti nel vano frigorifero.</p> <ul style="list-style-type: none"> ■ Rimuovere il filtro antiiodori dal vano frigorifero e smaltirlo con i rifiuti convenzionali. ■ Gettare gli alimenti non confezionati che sono stati conservati sotto il filtro antiiodori. ■ Pulire la copertura del filtro antiiodori, il supporto e l'alloggiamento del filtro antiiodori nel vano frigorifero con una spugna pulita e acqua tiepida. ■ Se necessario, pulire il ripiano sotto il filtro antiiodori. ■ Sostituire il filtro antiiodori con un nuovo filtro.
Non viene attivato nessun segnale acustico sebbene lo sportello sia aperto da lungo tempo.	<p>Non si tratta di un errore. L'allarme nella modalità Impostazioni è stato spento. Se si desidera di nuovo attivare l'allarme acustico:</p> <ul style="list-style-type: none"> ■ Toccare il simbolo . ■ Scorrere verso sinistra o verso destra finché al centro viene visualizzato il simbolo . ■ Toccare il simbolo . ■ Selezionare il volume desiderato spostando la barra a segmenti verso destra. ■ Confermare l'impostazione desiderata toccando la barra a segmenti. <p>Se gli allarmi e i segnali acustici sono attivi, compare il simbolo  orange.</p>
Le pareti esterne dell'apparecchio sono calde.	<p>Nessun guasto. Il calore prodotto dal compressore evita che sulle pareti si depositi condensa.</p>

Indicazioni nel display







Segnalazione	Causa e intervento
<p>Nel display di avvio il simbolo  si illumina, l'apparecchio per il freddo non raffredda, tuttavia sia i comandi che l'illuminazione interna funzionano.</p>	<p>La modalità Fiera è attiva.</p> <ul style="list-style-type: none"> ■ Toccare il simbolo . ■ Toccare il simbolo . ■ Scorrere verso sinistra o verso destra finché al centro viene visualizzato il simbolo . ■ Toccare il simbolo . <p>Dopo aver disattivato la modalità Fiera , l'apparecchio per il freddo si spegne e deve essere riaccessibile.</p>
<p>Nel display  si illumina e i comandi dell'apparecchio non funzionano.</p>	<p>La funzione di pulizia è ancora accesa.</p> <ul style="list-style-type: none"> ■ Disattivare di nuovo la funzione di pulizia, premendo il display . ■ Premere di nuovo . <p>Quando la funzione di pulizia è disattiva, il simbolo  si illumina di bianco.</p> <p>L'apparecchio inizia di nuovo a raffreddare.</p>
<p>Sul display non compare nulla. È oscurato.</p>	<p>La modalità Sabbat  è attivata. L'illuminazione interna è spenta e l'apparecchio raffredda.</p> <ul style="list-style-type: none"> ■ Premere il display nero. <p>Sul display compare il simbolo .</p> <ul style="list-style-type: none"> ■ Toccare il simbolo . <p>Il simbolo  si accende di colore arancione.</p> <ul style="list-style-type: none"> ■ Premere di nuovo il simbolo . <p>Quando è disattivata la modalità Sabbat, il simbolo  diventa bianco.</p>
<p>Sul display si accende il simbolo  e i comandi dell'apparecchio per il freddo non funzionano.</p>	<p>La funzione di blocco è attiva.</p> <ul style="list-style-type: none"> ■ Sbloccare brevemente l'apparecchio per il freddo oppure disattivare completamente la funzione di blocco.
<p>Il simbolo  è illuminato di giallo sul display.</p>	<p>L'indicatore del filtro antiodori  ricorda circa ogni 6 mesi di rigenerare il filtro antiodori.</p> <ul style="list-style-type: none"> ■ Rigenerare i filtri antiodori e confermare la sostituzione del filtro, toccando il simbolo  sul display. <p>Il simbolo  sul display di avvio si spegne.</p>

Risoluzione dei problemi











Segnalazione	Causa e intervento
Il simbolo  è illuminato di giallo sul display.	<p>L'indicatore del filtro antiiodori  ricorda di sostituire il filtro antiiodori. Questa indicazione compare se il filtro antiiodori è stato rigenerato già cinque volte.</p> <ul style="list-style-type: none">■ Sostituire i filtri antiiodori.■ Confermare la sostituzione del filtro, toccando il simbolo  sul display. <p>Il simbolo  sul display di avvio si spegne.</p>
A display  si illumina di giallo e si attiva un segnale acustico.	<p>Il cassetto dell'IceMaker è pieno.</p> <ul style="list-style-type: none">■ Estrarre il cassetto e svuotarlo.
Sull'indicatore della temperatura del vano frigorifero e/o vano congelatore il simbolo  si illumina di giallo, inoltre suona un segnale acustico e l'illuminazione interna lampeggia.	<p>L'allarme sportello è stato attivato.</p> <ul style="list-style-type: none">■ Sfiocare il simbolo  sul display per più secondi. <p>Il segnale acustico cessa di suonare, il simbolo  si spegne e l'illuminazione interna torna a essere costantemente accesa.</p> <ul style="list-style-type: none">■ Chiudere lo sportello corrispondente.

Segnalazione	Causa e intervento
<p>Nell'indicatore della temperatura del vano congelatore il simbolo   si illumina di rosso e si attiva un segnale acustico.</p>	<p>È stato attivato l'allarme temperatura, il vano congelatore, a seconda della temperatura impostata, è troppo caldo.</p> <p>I motivi potrebbero essere ad es.:</p> <ul style="list-style-type: none"> – Lo sportello dell'apparecchio è stato aperto di frequente – È stata inserita nel congelatore una grande quantità di alimenti, senza attivare la funzione SuperFrost. – Si è verificata un'interruzione della corrente prolungata. – L'apparecchio per il freddo è difettoso. <p>■ Toccare il simbolo  .</p> <p>La segnalazione di allarme è stata confermata: il simbolo   e il segnale acustico si spengono.</p> <p>Sul display del vano congelatore il valore più caldo presente fino a quel momento nel vano congelatore lampeggia per ca. 1 minuto. L'indicatore della temperatura passa poi alla temperatura effettiva nel vano congelatore.</p> <p>È possibile uscire dall'indicatore della temperatura lampeggiante:</p> <p>■ Sfioccare l'indicatore della temperatura del vano congelatore.</p> <p>Si cancella la temperatura più alta visualizzata. Successivamente sull'indicatore della temperatura riappare la temperatura effettiva del vano congelatore rilevata al momento.</p> <p>■ Eliminare le cause della situazione di allarme.</p> <p>■ A seconda della temperatura, controllare che gli alimenti non abbiano iniziato a scongelarsi o si siano scongelati del tutto. In caso affermativo, consumare gli alimenti o congelarli di nuovo solo dopo averli cotti.</p>

Risoluzione dei problemi

Segnalazione	Causa e intervento
<p>Il simbolo   si illumina di rosso nel display e inoltre si avverte un segnale acustico di allarme.</p>	<p>Viene visualizzata un'interruzione della corrente: negli ultimi giorni o nelle ultime ore la temperatura nel vano congelatore è salita troppo a causa di un'interruzione o della mancanza di corrente.</p> <ul style="list-style-type: none">■ Toccare il simbolo  . <p>Il messaggio di errore è stato confermato: il simbolo   e il segnale acustico si spengono.</p> <p>Nell'indicatore della temperatura del vano congelatore lampeggia per ca. 1 minuto la temperatura più calda presente fino a quel momento in tale vano. L'indicatore della temperatura passa poi alla temperatura effettiva nel vano congelatore.</p> <p>È possibile uscire dall'indicatore della temperatura lampeggiante:</p> <ul style="list-style-type: none">■ Sfioccare l'indicatore della temperatura del vano congelatore. <p>Si cancella la temperatura più alta visualizzata. Successivamente sull'indicatore della temperatura riappare la temperatura effettiva del vano congelatore rilevata al momento. L'apparecchio per il freddo continua a funzionare all'ultima temperatura impostata.</p> <ul style="list-style-type: none">■ Eliminare le cause della situazione di allarme.■ A seconda della temperatura, controllare che gli alimenti non abbiano iniziato a scongelarsi o si siano scongelati del tutto. In caso affermativo, consumare gli alimenti o congelarli di nuovo solo dopo averli cotti.

Risoluzione dei problemi

Segnalazione	Causa e intervento
<p>Nel display il simbolo  si illumina di rosso e compare un codice di guasto F con cifre. Si attiva inoltre un segnale acustico di allarme.</p>	<p>Si tratta di un guasto.</p> <ul style="list-style-type: none"> ■ Disattivare l'allarme, premendo il simbolo  sul display. ■ Contattare l'assistenza tecnica. <p>Per segnalare un guasto oltre al codice di errore visualizzato occorrono anche l'identificativo del modello e il numero di serie del proprio apparecchio per il freddo. Questi dati si possono visualizzare direttamente:</p> <ul style="list-style-type: none"> ■ Toccare il simbolo  sul display. <p>Sul display appaiono i dati necessari relativi all'apparecchio.</p> <p>Confermando il simbolo  si esce dalla visualizzazione delle informazioni e appare nuovamente il codice di errore.</p> <p>È possibile disattivare l'apparecchio anche direttamente dal messaggio di errore.</p>
<p>A display  si illumina di giallo e si attiva un segnale acustico.</p>	<p>L'apparecchio per il freddo non è allacciato all'alimentazione idrica o l'alimentazione idrica è stata interrotta.</p> <ul style="list-style-type: none"> ■ Disattivare il segnale acustico, premendo  sul display. <p>L'erogatore di ghiaccio/acqua viene disattivato automaticamente.</p>
<p>Nel display appare in rosso il simbolo di allarme   e si attiva anche un segnale acustico.</p>	<p>Si è verificato un guasto dell'IceMaker.</p> <ul style="list-style-type: none"> ■ Disattivare l'allarme sportello, premendo   sul display. ■ Contattare l'assistenza tecnica.

Risoluzione dei problemi

Illuminazione interna

 Pericolo di scossa elettrica per la presenza di cavi esposti.







Rimuovendo il coprilampada, è possibile venire a contatto con parti che conducono corrente.

Non rimuovere il coprilampada. L'illuminazione a LED deve essere sostituita e riparata solo dall'assistenza tecnica.

 Pericolo di ferirsi con l'illuminazione a LED.

Questa illuminazione corrisponde al gruppo di rischio RG 2. Se la copertura è difettosa, si può compromettere la vista.

In caso di coprilampada difettoso, non osservare la luce da vicino con strumenti ottici (una lente di ingrandimento o simili).

Anomalia	Causa e intervento
L'illuminazione interna non funziona.	L'apparecchio per il freddo non è acceso. ■ Accendere l'apparecchio per il freddo.
	La modalità Sabbath  è attiva: il display è scuro e l'apparecchio per il freddo raffredda. ■ Premere il display nero. Sul display compare il simbolo  . ■ Toccare il simbolo  . Il simbolo  si accende di colore arancione. ■ Nella modalità impostazioni  premere il simbolo  . Quando è disattivata la modalità Sabbath, il simbolo  diventa bianco.
	L'illuminazione interna si spegne automaticamente per surriscaldamento, se lo sportello dell'apparecchio rimane aperto per ca. 15 min. Se non è questo il motivo, si tratta di un guasto. ■ Contattare l'assistenza tecnica.
L'illuminazione interna lampeggia.	Non si tratta di un errore. L'allarme sportello è stato attivato.

Cause dei rumori

Nel corso del funzionamento l'apparecchio causa diversi rumori.
Con potenza di raffreddamento ridotta, l'apparecchio funziona a risparmio energetico, ma più a lungo. Il volume è più basso.
Con potenza di raffreddamento elevata, gli alimenti si raffreddano rapidamente. Il volume è più alto.

Rumori normali	Quali sono le cause dei rumori?
Sibilo, fischio	Il refrigerante viene iniettato nel circuito refrigerante.
Crepitio, gorgoglio, mormorio	Il refrigerante scorre nei tubi.
Ronzio	L'apparecchio raffredda.
Clic	Il termostato spegne o accende il compressore.
Fruscio, brusio	Il ventilatore è in funzione. L'apriporta automatico (a seconda del modello) apre o chiude lo sportello dell'apparecchio.
Scricchiolio	Il materiale nell'apparecchio per il freddo si dilata.
Crepitio	Le valvole o gli sportellini sono attivi.
Segnale acustico (apparecchi per il freddo con serbatoio acqua)	L'acqua viene pompata dal serbatoio.
Risucchio (apparecchi con ammortizzatore di chiusura dello sportello)	Lo sportello dell'apparecchio con ammortizzatore di chiusura viene aperto o chiuso.

Tenere presente che i rumori del compressore e del flusso nel circuito refrigerante non si possono evitare.

Risoluzione dei problemi

Rumori	Causa e intervento
Vibrazioni, strepitii, tintinnii	L'apparecchio per il freddo non è in piano. Sistemare correttamente l'apparecchio per il freddo, servendosi di una livella a bolla d'aria. A tale scopo utilizzare i piedini di regolazione (a seconda del modello) al di sotto dell'apparecchio per il freddo.
	Elettrodomestici da incasso: in una nicchia da incasso a partire da 140 cm, inserire le guide di stabilizzazione allegate sul lato inferiore della base dell'apparecchio.
	L'apparecchio per il freddo tocca mobili o apparecchiature vicine. Spostare l'apparecchio per il freddo.
	Cassetti, cesti o ripiani traballano o sono rimasti incastrati. Controllare le parti mobili estraibili ed eventualmente reinserirle.
	Bottiglie o recipienti si toccano. Distanziarli tra loro leggermente.
	Il fissacavo (a seconda del modello) si trova ancora sulla parete posteriore. Rimuovere il fissacavo.

Nel sito www.miele.com/service sono disponibili informazioni sulla risoluzione autonoma dei guasti e sui pezzi di ricambio Miele.

Contatti in caso di guasti

Se non è possibile eliminare il guasto, contattare ad es. il rivenditore specializzato Miele o l'assistenza tecnica Miele.

È possibile prenotare online l'assistenza tecnica Miele sul sito www.miele.com/service.

I contatti dell'assistenza tecnica Miele si trovano in fondo al presente documento.

L'assistenza tecnica necessita dell'identificativo del modello e del numero di serie (fabbr./SN/n.). Entrambi i dati sono riportati sulla targhetta dati all'interno dell'apparecchio oppure, a seconda del modello, nella modalità di impostazione sotto le informazioni **i**.

Banca dati EPREL

Dal 1° marzo 2021 le informazioni relative all'etichettatura energetica e alle specifiche per la progettazione ecocompatibile sono contenute nella banca dati prodotti (EPREL). Al seguente link <https://eprel.ec.europa.eu/> è disponibile la banca dati dei prodotti. Verrà richiesto di immettere l'identificativo del modello.

L'identificativo del modello è riportato sulla targhetta dati all'interno dell'apparecchio oppure, a seconda del modello, nella modalità impostazioni sotto le informazioni **i**.

Miele		Nr. XX/XXXXXXXXXX.	
XXXXXXXX			
<small>WEINTEMPERSCHRANK-UNTERTISCHMODELL MULTITEMPORATURE WINE STORAGE CABINET-UNDERCOUNTER TOP ARMOIRE DE MISE EN TEMP. DES VINS-MOD. ENCASTRABLE SOUS PLAN ARMARIO P. ACONDICIONAM.TD. VINGOS-MODEN.POTREBAJO ENCIMERA BIRNHAU-TEMPERATUR-UNTERTISCH</small>			
<small>Reise/Class Classe/Classe SN-ST</small>	<small>Ap-Type/AP-Type AP-Type/AP-Type</small>	<small>Brutto/Net/Gross Capacity Volume Bruto/Capacidad Bruta XXXX l</small>	<small>Gefrier-/moocong/Freezing Capacity Pouvoir de Congel/Capac.Congeladora</small>
<small>Nutzenhall Ges /K /G /WEIN /KALT Net.Capacity Tot /R /F /WINE /CHILL Volume U e To /R /C Capacc. Util Tot /F /C /VINO /CHILL</small>	R600a: XXg		

Garanzia

La durata della garanzia è di 2 anni.

Ulteriori informazioni sono contenute nelle condizioni di garanzia allegate.

Informazioni

Dichiarazione di conformità

Miele dichiara che questo frigo-congelatore è conforme alla direttiva 2014/53/UE.

Il testo completo della dichiarazione di conformità UE è disponibile ai seguenti indirizzi internet:

- Prodotti, download alla pagina www.miele.ch
- Assistenza, richiesta di informazioni, istruzioni d'uso, alla pagina <https://miele.ch/manual> indicando nome del prodotto o numero di serie

Banda di frequenza del modulo WLAN	2,4000–2,4835 GHz
------------------------------------	-------------------

Potenza di trasmissione massima del modulo WLAN	< 100 mW
---	----------

Diritti d'autore e licenze

Per l'uso e la gestione del modulo di comunicazione, Miele utilizza software propri o di terzi non soggetti ad una cosiddetta condizione di licenza Open Source. Questi software/componenti software sono protetti dal diritto d'autore. I diritti derivanti dal diritto d'autore di Miele e di terzi vanno rispettati.

Inoltre, il modulo di comunicazione integrato nell'apparecchio contiene componenti software che vengono trasmessi alle condizioni di licenza Open Source. È possibile consultare i componenti Open Source, i rispettivi avvisi di copyright, le copie delle condizioni di licenza di volta in volta in vigore, nonché eventuali ulteriori informazioni, in locale tramite IP mediante un web browser ([http\[s\]://<indirizzo ip>/Licenses](http[s]://<indirizzo ip>/Licenses)). Le disposizioni in materia di responsabilità e garanzia ivi contenute delle condizioni di licenza Open Source si intendono valide soltanto in rapporto ai titolari dei rispettivi diritti.

Miele AG

Limmatstrasse 4
8957 Spreitenbach

Miele SA

Sous-Riette 23
1023 Crissier

Tel. 0848 848 048
www.miele.ch/contact

www.miele.ch

KFFD 6765 ...

it-CH

M.-Nr. 13 030 630 / 00 / 002