

Пайдалану нұсқаулығы Кір жуғыш-кептіргіш



Кездейсоқ апаттарды немесе машина зақымын болдырмау үшін **оны алғаш** орнату және пайдалану алдында осы нұсқауларды оқу керек.

Мазмұны

Қоршаған ортаға қамқорлық	5
Қоршаған ортаға таза түрде жуу және құрғату	6
Ескерту және қауіпсіздік нұсқаулықтары	7
Кір жуғыш-кептіргішті пайдалану	14
Басқару панелі	14
Басқару аймағы қалай жұмыс істейді	15
Қолданылуы	15
Алғаш рет пайдалану алдында	16
Желіге қойылатын талаптар	17
Miele@home реттеу	17
Бірінші жуу бағдарламасын іске қосу	18
ЖУУ	19
1. Кір киімді дайындау.....	19
Жалпы кеңестер	20
2. Кір жуғыш-кептіргішті жүктеу.....	20
3. Бағдарламаны таңдау	21
4. Жуғыш құралды қосу.....	23
5. Бағдарламаны бастау.....	26
6. Бағдарламаның соңы/кірді түсіру	26
Айналдыру жылдамдығы	27
Бағдарлама сызбасы	29
Бағдарлама реттілігі.....	32
Жуғыш зат.....	34
Су жұмсартқыштар	34
Мата кондиционері, сұйық крахмал, крахмал	34
КЕПТІРУ	38
1. Кір киімді дайындау.....	38
2. Кір жуғыш-кептіргішті жүктеу.....	38
3. Бағдарламаны таңдау	39
4. Бағдарлама параметрлерін таңдау.....	40
5. Бағдарламаны бастау.....	41
6. Бағдарламаның соңы/кірді түсіру	41
Бағдарлама сызбасы	43
Thermospin.....	45
ЖУУ ЖӘНЕ КЕПТІРУ	46
1. Кір киімді дайындау.....	46
2. Кір жуғыш-кептіргішті жүктеу.....	46
3. Бағдарламаны таңдау	46
4. Бағдарлама параметрлерін таңдау.....	46
5. Жуғыш құралды қосу	47
6. Бағдарламаны бастау/аяқтау	47
Әрбір жуу немесе кептіру бағдарламасынан кейін	47
Түкті шаю бағдарламасы	48

Бағдарлама ретін өзгерту	49
Бағдарламаны өзгерту (қауіпсіздік құлпы)	49
Бағдарламаны тоқтату	49
Кірді қосу - AddLoad	49
Кешіктіріп бастау/SmartStart	50
Кешіктіріп бастау.....	50
Тазалау және күтім	52
Корпусты және басқару панелін тазалау.....	52
Жуу құралдарын құятын бөлімін тазалау.....	52
Барабанды тазалау.....	54
Суды кіргізу сүзгісін тазалау	54
Ақауларды жою	55
Бағдарлама қосылмайды.....	55
Бағдарламаны тоқтату және ақаулық индикатор шамы	55
Бағдарламаның соңындағы ақаулық индикатор шамы жанады	56
Уақыт дисплейіндегі таңбалар	57
Кір жуғыш-кептіргішке қатысты жалпы мәселелер.....	58
Қанағаттандырмайтын жуу нәтижесі.....	61
Кептіру нәтижелері қанағаттандырмайды.....	62
Есік ашылмайды.....	63
Ағызу шығысы бітелген және/немесе электроэнергиядан ажыратылған жағдайда есікті ашу.....	64
Қызмет көрсету	66
Ақау шыққан жағдайда хабарласу.....	66
Міндетті емес керек-жарақтар	67
EPREL дерекқоры	67
Кепілдік	67
Сәйкестік құжаттары	67
Орнату	69
Құрылғының алдыңғы жағы көрінісі	69
Артқы көрінісі.....	70
Орнату беті	71
Кір жуғыш-кептіргішті орнату орнына апару.....	71
Тасымалдау кезінде қорғайтын құрылғыны алып тастау	71
Тасымалдау бекіткішін қайта бекіту	72
Қосымша берілген орнату талаптары	73
Жұмыс үстелінің астына орнату	73
Кір жуғыш-кептіргішті туралау	74
Су ағып кетуден қорғау жүйесі	75
Су кірісі.....	75
Суды ағызу	76
Электрлік қосылым	77

Мазмұны

Техникалық деректер	79
ЕО сәйкестік декларациясы	79
Тұтыну туралы деректер	80
Сынақ бағдарламаны таңдау	80
Киімге күтім жасау жапсырмасындағы белгілер	81
Бағдарламаланатын функциялар	82
Бағдарламаланатын функцияны іріктеу және таңдау	82
Бағдарламаланатын функцияны өзгерту және сақтау.....	83
Бағдарламалау деңгейінен шығу	84
<i>P11</i> Дыбыстық сигнал ұзақтығы	84
<i>P12</i> Дыбыстық сигнал	84
<i>P13</i> Түймеге басу дыбысы	84
<i>P14</i> ПИН коды	84
<i>P22</i> Басқару аймағын өшіру әрекеті	85
<i>P24</i> Жад.....	85
<i>P28</i> Ұқыпты жуу режимі	85
<i>P29</i> Температураны төмендету	85
<i>P32</i> Максималды шаю деңгейі.....	86
<i>P33</i> Көбікті суыту.....	86
<i>P49</i> Төмен су қысымы	86
<i>P62</i> Дисплей жарықтығы.....	86
<i>P70</i> Мақтаның құрғату деңгейі.....	86
<i>P71</i> Аралас кептіру деңгейлері.....	87
<i>P72</i> Ұзартылған салқындату.....	87
<i>P77</i> Кірде сақиналардың пайда болуына жол бермеу.....	87
<i>P90</i> Жұмыс уақыты.....	87
<i>P97</i> Қашықтан басқару	87
<i>P98</i> SmartGrid	88
<i>P99</i> RemoteUpdate.....	88
<i>P00</i> Зауыттық әдепкі параметрлер	90
WiFi өшіру.....	90
Байланыс модуліне арналған авторлық құқықтар мен лицензиялар.....	91
Өнім сапасына берілетін кепілдік	92
Miele туралы байланыс ақпараты	94

Қаптама материалдарын кәдеге жарату

Қаптама материалы тасымалдау үшін қолданылады және тасымалдау кезінде құрылғыны зақымданудан қорғайды. Пайдаланылатын қаптама материалы кәдеге жарату бойынша қоршаған ортаға зиянды емес материалдардан жасалған және әдетте оларды қайта өңдеуге болады.

Қаптама материалын қайта өңдеу шикізатты пайдалануды азайтады. Арнайы құнды материалдарды жинау орындарын қолданыңыз және қайтару мүмкіндігін пайдаланыңыз. Сіздің Miele дилеріңіз қаптама материалын алып кетеді.

Ескі құралыңызды кәдеге жарату

Электрлік және электронды құрылғылар көптеген құнды материалдардан тұрады. Сондай-ақ олардың ішінде дұрыс жұмыс істеуі мен қауіпсіздігі үшін маңызды кейбір материалдар, қосылыстар мен компоненттер болады. Олар тұрмыстық қалдықтармен бірге кәдеге жаратылған немесе дұрыс пайдаланбаған кезде адам денсаулығы мен қоршаған ортаға қауіпті болуы мүмкін. Сондықтан ескі құрылғыны тұрмыстық қалдықтармен бірге тастамаңыз.



Оның орнына жергілікті қоғамдастықта, дилеріңізбен немесе Miele компаниясымен электрлік және электрондық құрылғыларды кәдеге жарату және қайта өңдеу үшін арнайы жинау және кәдеге жарату орындарын пайдаланыңыз. Заң бойынша кәдеге жарату үшін ескі құрылғыдан қандай да бір жеке деректердің жойылуы үшін жеке жауапкершілікте боласыз. Заң бойынша, сіз құрылғыға мықтап бекітілмеген барлық ескі батареяларды алып тастауыңыз керек және мүмкін болса, барлық шамдарды жоймай алып тастауыңыз керек. Оларды тегін тапсыруға болатын қолайлы жинау орнына апару керек. Ескі құрылғыны қоқысқа тастау үшін сақтаған кезде балаларға қауіп төндірмейтінін тексеріңіз.

Қоршаған ортаға таза түрде жуу және құрғату

Қуатты және суды тұтыну

- Ағымдағы жуу бағдарламасы үшін максималды жүктеме сыйымдылығын пайдаланыңыз. Бұл жағдайда энергия мен суды тұтыну жүктеме сыйымдылығына қатысты минималды болады.
- Энергия мен суды тұтыну тұрғысынан тиімдірек бағдарламалар, әдетте, ұзақ цикл уақытына ие. Цикл уақытын көбейте отырып, жуудың нақты қол жеткізілген температурасы бірдей жуу нәтижелерін сақтай отырып төмендетілуі мүмкін. Мысалы, *ECO 40-60* бағдарламасы 40 °C немесе 60 °C *мақта* бағдарламаларына қарағанда ұзақ цикл уақытына ие. *ECO 40-60* бағдарламасы энергия мен суды тұтыну тұрғысынан тиімдірек.
- Шағын, аз ластанған заттар үшін *Экспресс* бағдарламасын пайдаланыңыз.
- Заманауи жуғыш құралдар төменірек температураларда жууға мүмкіндік береді (мысалы, 20 °C). Төменірек температура параметрлерін пайдалану энергияны үнемдейді.
- Кір жуғыш-кептіргіштің гигиенасын сақтау үшін тұрақты аралықтарда (60 °C мәнінен жоғары температурада) ыстық күйде жууды пайдаланыңыз. Басқару аймағында **i** индикатор шамы жанады және **l** сізге еске салу үшін кір жуғыш-кептіргіштің уақыт дисплейінде пайда болады.

Жуғыш құрал

- Қаптамада көрсетілген өндіруші ұсынған жуғыш құралдың мөлшерлерінен асырмаңыз.
- Мөлшерді киімнің ластану дәрежесіне сәйкес реттеңіз.
- Азырақ жүктемелер үшін жуғыш құралдың мөлшерін азайтыңыз (жартылай жүктелгенде ұсынылған мөлшерге қарағанда шамамен 1/3 көлемде азырақ пайдалануға болады).

Кептіргіш машинасымен кептіргенде

Кептіргіш машинасымен кептіру кезінде қуатты үнемдеу үшін жуу бағдарламасы мен термо айналдыру үшін мүмкін болатын ең жоғары айналдыру жылдамдығын таңдаңыз.

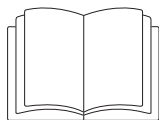

► Осы нұсқауларды оқып шығу **маңызды** болып табылады.

Кір жуғыш-кептіргіш барлық ағымдағы жергілікті және ұлттық қауіпсіздік талаптарына сәйкес. Дегенмен дұрыс пайдаланбау жарақаттауы және мүлікке зиян келтіруі мүмкін.

Кір жуғыш-кептіргішті пайдалану алдында пайдалану нұсқаулықтарын мұқият оқыңыз. Ол қауіпсіздік, орнату, пайдалану және техникалық қызмет көрсету туралы маңызды ақпаратты қамтиды. Бұл жарақаттану мен кір жуғыш-кептіргіштің зақымдалуын болдырмайды.

Miele компаниясы IEC 60335—1 стандартына сәйкес кір жуғыш-кептіргішті орнату тарауындағы нұсқауларды және қауіпсіздік нұсқаулықтары мен ескертулерін оқып шығып, орындауды қатаң түрде ұсынады.

Miele компаниясы осы нұсқаулықтарды орындамау салдарынан болатын зақымдар үшін жауапты болмайды.

Бұл пайдалану нұсқаулықтарын қауіпсіз орында сақтап, машинаның келесі иесіне беріңіз.

Дұрыс қолдану

► Бұл кір жуғыш-кептіргіш үй шаруашылығында және соған ұқсас жұмыс және тұрғын үй-жайларында пайдалануға арналған.

► Бұл кір жуғыш-кептіргіш үй шаруашылығында тек келесі қолданбалар үшін пайдалануға арналған:

- жууға болатынын көрсететін күтім белгісі бар тоқыма бұйымдарын жуу.
- суда жуылған және машинада кептіруге жарамды екенін көрсететін күтім белгісі бар тоқыма бұйымдарын кептіру.

Кез келген басқа пайдалануға рұқсат етілмейді. Miele компаниясы машинаны басқа мақсатта не бұрыс қолдану немесе басқару нәтижесінде болатын зақым үшін жауапты болмайды.

► Кір жуғыш-кептіргішті сыртта пайдалануға болмайды.

Ескерту және қауіпсіздік нұсқаулықтары

▶ Кір жуғыш-кептіргішті физикалық, сезу не ойлау мүмкіндіктері шектеулі немесе тәжірибесі не білімі жоқ адамдар тек ересектердің қадағалауымен немесе қауіпсіз түрде пайдалану жолы көрсетілгенде және қате пайдалану салдарын түсінгенде ғана пайдалана алады.

Балалар қауіпсіздігі

▶ Сегіз жастан кіші балалар кір жуғыш-кептіргіштен алыс әрі үнемі бақылауда болуы керек.

▶ Сегіз және одан үлкен жастағы балалар кір жуғыш-кептіргішті қауіпсіз пайдалану жолын біліп, дұрыс емес қолдану салдарымен танысқан жағдайда ғана ересектердің бақылауынсыз пайдалана алады.

▶ Балаларға кір жуғыш-кептіргішті бақылаусыз тазалауға немесе техникалық қызмет көрсетуге рұқсат етілмейді.

▶ Кір жуғыш-кептіргішке жақын жүрген балаларды қадағалаңыз және кір жуғыш-кептіргішпен ойнауға жол бермеңіз.

Техникалық қауіпсіздік

▶ Кір жуғыш-кептіргішті орнату алдында, оның зақымдары бар-жоғын сырттай көзбен тексеріңіз. Зақымдалған кір жуғыш-кептіргішті орнатуға немесе пайдалануға болмайды.

▶ Кір жуғыш-кептіргішті қоспас бұрын, зауыттық тақтайшада көрсетілген қосылым ақпараты (сақтандырғыш номиналы, кернеу және жиілік) электр желісінің параметрлеріне сәйкес келетініне көз жеткізіңіз. Күдіктенген жағдайда білікті электр маманымен ақылдасыңыз.

▶ Бұл кір жуғыш-кептіргіштің электр қауіпсіздігіне жерге дұрыс тұйықталған жағдайда ғана кепілдік беріледі. Осы стандартты қауіпсіздік талабын ұстанған дұрыс. Егер қиындық туындаса, тұрмыстық электр сым желісін білікті электр маманына тексертіңіз.

Miele компаниясы жерге дұрыс тұйықталмау салдарларына (мысалы, электр ток соғуына) жауапты болмайды.

▶ Машинаны ұзарту сымы, бірнеше ұялы адаптер немесе ұқсас заттар арқылы электр тогына жалғауға болмайды. Олар қызып кетуі мүмкін және өрт шығу қаупі бар.

Ескерту және қауіпсіздік нұсқаулықтары

- ▶ Рұқсатсыз жөндеу жұмыстары өндіруші міндеттемені қабылдамайтын пайдаланушының болжанбайтын қауіптерді беруі мүмкін. Жөндеу жұмыстарын тек Miele білікті қызмет көрсетуші маманы орындауы керек, болмаса орын алған зақым кепілдікпен қамтылмайды.
- ▶ Қажет болғанда кір жуғыш-кептіргішті электр тоғынан ажырату үшін электр розеткасы орнатқаннан кейін оңай қолжетімді болуы қажет.
- ▶ Кір жуғыш-кептіргішті тазалау және техникалық қызмет көрсету кезінде және ақаулық жағдайында машинаны электр тоғынан оқшаулау қажет.
- ▶ "Монтаждау" және "Техникалық деректер" бөліміндегі нұсқауларды қарастырыңыз.
- ▶ Кір жуғыш машинасы жаңа шлангілер жинағы көмегімен тек тораптағы су құбырына қосылуы қажет. Ескі шлангілер жинағы қайта пайдаланылмайды керек. Шлангілердің тез ауыстырылуын қамтамасыз ету және судың зақымдану қаупін болдырмау үшін олардың күйін үнемі тексеріп отырыңыз.
- ▶ Судың кірісі қысымы кемінде 100 кПа болуы және 1000 кПа көрсеткішінен аспауы керек.
- ▶ Ақауы бар құрамдастарды тек түпнұсқа Miele қосалқы бөлшектерімен ауыстыру керек. Осы бөлшектермен ғана Miele компаниясы машинаның қауіпсіздігіне кепілдік бере алады.
- ▶ Электрлік қосылымы кабелінде ақау болса, пайдаланушыны қауіптен қорғау үшін Miele өкілетті қызмет көрсетуші маманы ғана ауыстыруы қажет.
- ▶ Кір жуғыш-кептіргішті стационарлық емес орында пайдалануға болмайды (мысалы, кемеді).
- ▶ Miele компаниясы рұқсат бермейінше, кір жуғыш-кептіргішке өзгерістер жасауға болмайды.

Ескерту және қауіпсіздік нұсқаулықтары

▶ Дербес электр қуат көзі жүйесінде немесе негізгі электр желісімен синхрондалмаған электр қуат көзі жүйесінде (мысалы, оқшауланған желілер, резервтік жүйелер) уақытша немесе тұрақты түрде пайдалануға болады. Электр қуат көзі жүйесінің EN 50160 немесе соған баламалы стандарттың сипаттамаларына сәйкестігі құрылғыны пайдалану үшін міндетті шарт болып табылады.

Тұрмыстық электр қондырғысында және осы Miele өнімінде берілген қорғау шараларының функциясы мен пайдаланылуы оқшауланған жұмыс режимінде де немесе негізгі қуат көзімен синхрондалмаған жұмыс кезінде де сақталуы тиіс немесе бұл шаралар қондырғыдағы баламалы шаралармен ауыстырылуы тиіс. Мысалы, BS OHSAS 18001–2 ISO 45001 стандартының ағымдағы нұсқасында сипатталған сияқты.

▶ Кір жуғыш-кептіргішті Miele өкілетті қызмет көрсетуші маманы жөндемесе, өндірушінің кепілдігі жарамсыз болады.

Дұрыс пайдалану

▶ Мұздану қаупі бар бөлмеге жуғыш-кептіргішті орнатуға болмайды. Мұздатылған шлангілер жарылып немесе бөлініп кетуі мүмкін. Электрондық басқару құралының сенімділігі мұздату нүктесінен төмен температура көрсеткіштерінде бүлінуі мүмкін.

▶ Кір жуғыш-кептіргішті алғаш рет пайдалану алдында, кір жуғыш-кептіргіш артындағы тасымалдау бекіткішінің алынғанын тексеріңіз ("Орнату — Тасымал жолақтарын алу" бөлімін қараңыз). Айналымы барысында орнындағы тасымалдау бекіткіші кір жуғыш-кептіргіш пен көршілес жиһазға немесе құрылғыларға зақым келтіруі мүмкін.

▶ Кір жуғыш-кептіргіш ұзақ уақытқа қалса (мысалы, демалыс күндері), әсіресе жақын орында едендегі ағызу тесігі (арық) болмаса, бекітпе қранды жабыңыз.

▶ Су ағу қаупі бар. Ағызу шлангісі қол жуғышқа ілінсе, шұңғылшаның толып кетуін болдырмас үшін судың жылдам ағуын тексеріңіз. Ағызу шлангісінің мықтап бекітілгеніне көз жеткізіңіз, сонда шлангіден ағып жатқан су одан тасып кетпейді.

▶ Машинаның кір киім жолында ешбір бөтен заттар (мысалы, шегелер, түйреуіштер, тиындар, қағаз қыстырғыштар) жоқтығына көз жеткізіңіз. Олар машинаның құрамдас бөліктерін зақымдауы мүмкін (мысалы, көбік контейнері, барабан), бұл өз кезегінде кірді бүлдіруі мүмкін.

Ескерту және қауіпсіздік нұсқаулықтары

▶ Кір кептірген кезде кірдің ішінде пластик мөлшерлеуші шарлар сияқты жуғыш құрал мөлшерлегішін қалдырмаңыз. Бұл жуғыш құралдар кептіру бағдарламасы кезінде еріп, кір жуғыш-кептіргіш пен кірді зақымдауы мүмкін.

▶ Жоғары температура әсерінен күйіп қалу немесе күйіп қалу қаупі бар. Есік шынысының ішкі жағында орналасқан металл қақпақ кептіруден кейін ыстық болады. Кептіруден кейін есікті кеңінен ашыңыз. Металл қақпақты ұстамаңыз.

▶ Мата кондиционері мен соған ұқсас өнімдерді өндіруші бумасындағы нұсқауларға сәйкес пайдалану қажет.

▶ Тұрмыстық кір жуғыш машинада қолдануға жарамды деп өндіруші көрсеткен бояғыштарды ғана пайдаланыңыз. Оларды ішкі тұтынуға қажетті мөлшерде ғана пайдалану керек. Өндіруші нұсқауларын үнемі мұқият орындаңыз.

▶ Түсті және бояуды жойғыштар құрамында коррозия сияқты зақымға себеп болуы мүмкін күкіртті құрамдастар бар. Бұл өнімдерді осы кір жуғыш-кептіргіште пайдалануға болмайды.

▶ Өрт қаупін болдырмау үшін келесі тоқымаларды кептіруге **болмайды:**

- Жуылмаған заттар.
- Дұрыс жуылмаған және маймен, майлағышпен немесе басқа шөгінділермен (мысалы, косметика, лосьондер, т.б.) ластанған жұмыс киімі сияқты заттар. Заттар дұрыс жуылмаса, қыздырған кезде, тіпті бағдарламаның соңында кір жуғыш-кептіргіштен алғанда да от алу қаупі бар.
- Жанғыш жуғыш құралдармен немесе құрамында ацетон, спирт, бензол, бензин, керосин, дақ кетіргіш, скипидар, балауыз және балауыз кетіргіш немесе басқа да химиялық заттар бар құралдармен (мысалы, еден сүрткіш пен еден шүберегі) өңделген заттар.
- Шашқа арналған лак, спрей, тырнақ бояуын кетіргіш немесе ұқсас құралдар тиген заттар.

Қатты ластанған заттарды жуған кезде жеткілікті жуғыш құрал қолданылғанына көз жеткізіп, жоғары температураны таңдаңыз. Күдіктенсеңіз, заттарды бірнеше рет жуыңыз.

Ескерту және қауіпсіздік нұсқаулықтары

► Өрт қаупін болдырмау үшін, келесі тоқымаларды машинада кептіруге болмайды:

- Химикаттармен тазаланған заттар (мысалы, кәсіби құрғақ жуғыш құралдары).
- Құрамында резеңке, көбікті резеңке немесе резеңке сияқты материалдар бар тоқыма заттары. Мысалы, латексті поролоннан жасалған өнімдер, душ қалпақтары, су өткізбейтін тоқыма бұйымдары, резеңкелі бұйымдар және поролон толтырғыштан жасалған киім-кешек пен жастықтар.
- Ішіне толтырма немесе төсеме салынған зақымдалған заттар (мысалы, жастықтар, күрткелер). Зақымдалған жағдайда толтырма тұтану қаупін тудыруы мүмкін.

► Көптеген бағдарламада заттарды алған кезде олардың тым ыстық болмауын қамтамасыз ету үшін қыздыру кезеңінен кейін салқындату фазасы жүреді (сонымен қатар бұл киімнің өздігінен жануына жол бермейді). Салқындату фазасы толығымен аяқталмайынша бағдарлама аяқталмайды. Бағдарлама аяқталған кезде барлық киімді барабаннан алып тастаңыз.

► Ескерту: Кептіру бағдарламасы аяқталмай тұрып кір жуғыш-кептіргішті өшірмеңіз. Бұл жағдайда кірді салқындату үшін дереу алып және іліп немесе жайып қою керек.

► Бұл кір жуғыш-кептіргішті таймер немесе ең жоғары жүктемелі электр құрылғысы сияқты басқарылатын розеткаға қосуға болмайды. Салқындату фазасы аяқталмай тұрып кептіру бағдарламасынан бас тартылса, киімнің тұтану қаупі бар.

► Бұрын еріткіш негізіндегі жуғыш құралдарымен өңделген тоқыма бұйымдарын машинада жуар алдында таза сумен толық шаю керек.

► Бұл кір жуғыш-кептіргіште құрамында бензині бар еріткіш негізіндегі тазартқыштарды қолданбаңыз, себебі олар бөлшектерді зақымдауы және улы түтін шығаруы мүмкін. Мұндай заттар сонымен қатар өрт және жарылыс қаупін тудырады.

► Жуғыш құрал көзіңізге түссе, оларды дереу жылы сумен жақсылап шайыңыз. Жұтқан жағдайда дереу медициналық көмекке жүгініңіз және анықтама үшін контейнерді немесе жапсырманы сақтаңыз. Тері проблемалары немесе сезімтал терісі бар адамдар жуғыш құралдың терісіне тиюінен аулақ болу керек.

Ескерту және қауіпсіздік нұсқаулықтары

► Бұл кір жуғыш-кептіргішке арналған максималды жүктеме жууға арналған 8,0 кг (құрғақ салмақ) және кір кептіруге арналған 5,0 кг (құрғақ салмақ). Жеке бағдарламалар үшін максималды ұсынылған жүктеме мөлшері туралы ақпарат алу үшін "Бағдарлама кестесін" қараңыз.

Керек-жарақтар

► Керек-жарақтарды тек Miele компаниясы толық растағаннан кейін бекітуге болады. Басқа бөлшектерді пайдаланған жағдайда кепілдік, өнімділік және өнім сапасы бойынша шағымдар жойылады.

► Miele компаниясы функционалды қосалқы бөлшектерді кем дегенде 10 жыл ішінде және кір жуғыш-кептіргішті пайдалануды тоқтатқаннан кейін 15 жылға дейін жеткізуге кепілдік береді.

► Бұл кір жуғыш-кептіргіш үшін дұрыс негізге тапсырыс бергеніңізге көз жеткізіңіз (Miele компаниясында қосымша керек-жарақтар ретінде қолжетімді).

Miele компаниясы осы ескерту мен қауіпсіздік нұсқаулықтарын сақтамау салдарынан болатын зақымға жауапты болмайды.

Кір жуғыш-кептіргішті пайдалану

Басқару панелі

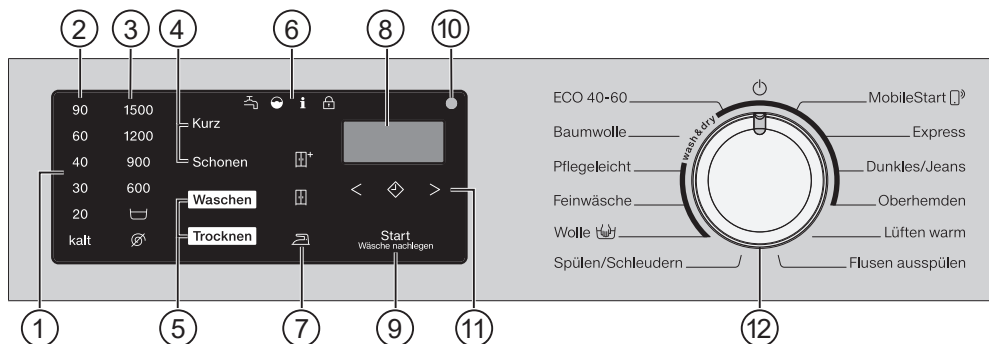

① Басқару аймағы

Басқару аймағы ағымдағы уақыт дисплейінен және әртүрлі сенсорлық басқару элементтерінен тұрады. Жеке сенсорлық басқару элементтері келесі бөлімдерде түсіндірілген.

② Температура датчигін басқару құралдары

температураны таңдауға арналады

③ Айналдыру жылдамдығы датчигін басқару құралдары

айналдыру жылдамдығын таңдауға арналады

④ Қосымша сенсорлық басқару опциялары

Бағдарламаларды қосымша опциялармен толықтыра аласыз. Бағдарламаны таңдаған кезде ықтимал қосымша опциялардың сенсорлық басқару элементтері жанады.

⑤ Жуу/кептіру сенсорының басқару элементтері

Жуу және *Кептіру* сенсорлық басқару элементтерін жууды, кептіруді немесе жууды және кептіруді таңдау үшін пайдалануға болады.

⑥ Индикатор шамдары



 су кірісі мен су ағызатын қосылыстардың ақаулары болса жанады

 жуғыш құрал шамадан тыс пайдаланылса жанады

i уақыт дисплейіндегі санмен бірге әртүрлі ақпаратты көрсетеді

 *Kuim қосу* функциясын таңдау мүмкін емес.

⑦ Құрғату деңгейі сенсорлық басқару элементтері

,  және + сенсорлық басқару элементін пайдалана отырып, кептіру бағдарламасының құрғату деңгейін таңдаңыз.

⑧ Уақыт дисплейі

Бағдарлама іске қосылғаннан кейін, бағдарламаны іске қосу уақыты дисплейде сағатпен және минутпен көрсетіледі. Кешіктіріп бастау функциясын пайдаланған кезде, бағдарламаны іске қосу уақыты кешіктіріп бастаудың мерзімі біткеннен кейін көрінеді.

9) *Іске қосу/Кірді қосу* сенсорлық басқару элементі

- Бағдарламаны *Іске қосу/Кірді қосу* жыпылықтай бастағанда және өшіре бастағанда бірден іске қосуға болады. Сенсорлық басқару элементін басу бағдарламаны таңдауды іске қосады. Сенсорлық басқару элементі тұрақты жанады.
- Бағдарламаны бір рет таңдаған кезде *Іске қосу/Кірді қосу* сенсорлық басқару элементі сізге кір киімдер қосуға мүмкіндік береді.

10) **Оптикалық интерфейс**

Клиенттерге қызмет көрсету бөлімі оны деректерді беру нүктесі ретінде пайдаланады.

11) **Кешіктіріп бастау сенсорлық басқару элементі** ◀ және ▶

көрсеткі түймелері арқылы басқару Кешіктіріп бастау функциясы арқылы бағдарламаның басталуын кейінге қалдыруға болады.

12) **Бағдарламаларды ажыратып-қосқыш**

бағдарламаларды таңдауға және құрылғыны өшіруге арналған. Кір жуғыш-кептіргіш бағдарламаны таңдау арқылы қосылады. Бағдарлама таңдау тетігін  позициясына бұру арқылы кір жуғыш-кептіргішті өшіруге болады.

Басқару аймағы қалай жұмыс істейді

Сенсорлық басқару элементтері саусақ ұшының тиюіне жауап береді. Сенсорлық басқару элементі жанса, оны таңдауға болады.

Сенсорлық басқару элементі жарқырап жанып тұрса, бұл оның ағымдағы уақытта таңдалғанын білдіреді

Сенсорлық басқару элементі көмескіленіп жанып тұрса, бұл оны таңдауға болатынын білдіреді

Қолданылуы

Бұл кір жуғыш-кептіргішті келесі мақсаттарда пайдалануға болады:

- **Бөлек жуу**
Максималды жүктеу (бағдарламаға байланысты) 8,0 кг
- **Бөлек кептіру**
Максималды жүктеу (бағдарламаға байланысты) 5,0 кг немесе
- **Үздіксіз реттілігімен жуу және кептіру**
Максималды жүктеу (бағдарламаға байланысты) 5,0 кг

Алғаш рет пайдалану алдында

⚠ Бұрыс орнату және қосу салдарынан болған зақым. Кір жуғыш-кептіргішті бұрыс орнату және қосу елеулі меншік зақымына себеп болады. Нұсқауларды "Орнату" бөлімінен қараңыз.

Бұл кір жуғыш-кептіргіш зауытта толығымен сыналған және бұл процестің салдарынан барабанда біраз су қалдырады.

Қорғаныш пленкасын және жапсырмаларды алып тастау

- Төменде көрсетілгендерді алып тастаңыз:
- Есіктегі кез келген қорғаныш пленкасы (бар болса)
- Алдыңғы жағындағы және қақпағындағы кез келген жапсырма (бар болса)

Есікті ашқан кезде көрінетін белгілерді (мысалы, деректер кестесі) алып тастамаңыз.

Ағызу шлангісінің иінін барабаннан алу

Ағызу шлангісіне арналған иін бөлігі барабанның ішіне сақталады.

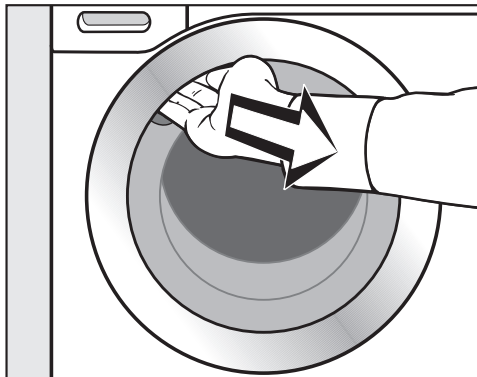

- Есіктің тұтқасының астынан ұстап, есікті тартып ашыңыз.
- Иін бөлігін алыңыз.

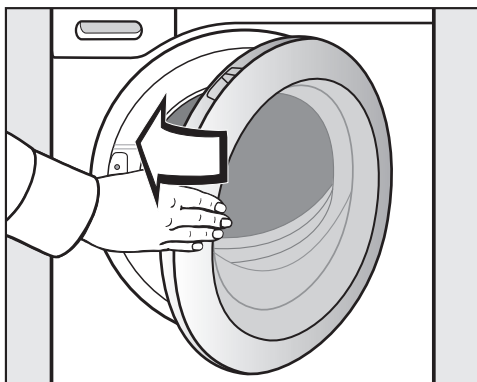

- Есікті ақырын жабыңыз.

Желіге қойылатын талаптар

Келесі желі талаптарын ескеріңіз:

1. Орнату жағында үй желісі бар. WiFi құпия сөзін дайындаңыз.
2. Miele қолданбасы мобильді құрылғыңызда қолжетімді.
3. Сізде Miele қолданбасында пайдаланушы тіркелгісі бар.

Miele қолданбасы

Miele қолданбасын Apple App Store® немесе Google Play Store™ сервистерінен тегін жүктеп алуға болады.



Miele@home реттеу

Жалғаудың 2 әдісі бар:

1. Miele қолданбасы арқылы (әдепкі)
2. WPS арқылы

Miele қолданбасы арқылы кіру

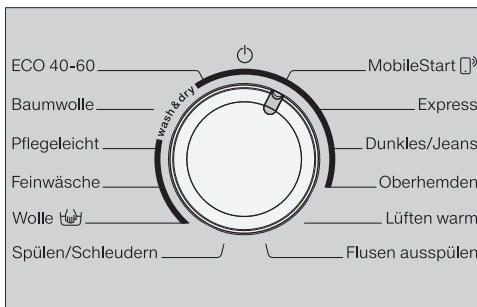

- Бағдарламаны таңдау түймесін *MobileStart* бағдарламасына бұраңыз.

Ағымдағы уақыт дисплейінде *APP* пайда болады. Ағымдағы уақыт дисплейінде уақыт санағы 10 минуттан бастап кері санай бастайды.

Miele қолданбасы сізге қандай қадамдар жасау керектігін көрсетіп береді.

Сәтті қосылған кезде, ағымдағы уақыт дисплейінде *Con* пайда болады.

WPS арқылы кіру

- Бағдарламаны таңдау түймесін *MobileStart* бағдарламасына бұраңыз.
- Ағымдағы уақыт дисплейінде *WPS* пайда болып, қысқа түймеге басу дыбысы естілгенше, сенсорлық басқару элементін түртіңіз.

Ағымдағы уақыт дисплейінде уақыт санағы 2 минуттан бастап кері санай бастайды.

Сәтті қосылған кезде, ағымдағы уақыт дисплейінде *Con* пайда болады.

Кеңес: Уақыт санағы кері санақты аяқтағанда байланыс орнатылмаса, процесті қайталаңыз.

Алғаш рет пайдалану алдында

Бірінші жуу бағдарламасын іске қосу

⚠ Зақым тасымалдау бекіткішін алу ақаулығын береді.

Тасымалдау бекіткіштерін алып тастау ақаулығы кір жуғыш-кептіргішке және оған іргелес шкафтарға немесе құрылғыларға зақым келтіруі мүмкін.

"Орнату" бөлімінде сипатталғандай тасымалдау бекіткіштерін алып тастаңыз.

Алғашқы рет қолданар алдында, *Мақта* бағдарламасын кір киімдерді салмай және жуғыш құралды қоспай іске қосу керек.

- Тоқтату клапанын ашыңыз.
- Бағдарламаны таңдау құралын *Мақта* функциясына бұраңыз.

Кір жуғыш-кептіргіш қосылды және басқару аймағында 40 °C температура жанады.

- *Іске қосу/Кірді қосу* сенсорлық басқару элементін түртіңіз.

Жуу бағдарламасы іске қосылады.

10 минуттан соң индикаторлар көмескіленеді, *Іске қосу/Кірді қосу* сенсорлық басқару элементінен басқа.

Бағдарламаның соңында есікті ашу

Қыртыстанудан қорғау фазасы барысында есік құлыптаулы қалады. Басқару аймағы алғашқы 10 минутта жанады. Басқару аймағы содан кейін өшіп, *Іске қосу/Кірді қосу* сенсорлық басқару элементі жыпылықтайды.

- Бағдарлама қосқышты  позициясына бұраңыз.

Ағымдағы уақыт дисплейінде *-U-* пайда болады және  индикатор шамы өшеді.

Есіктің құлпы ашылады.

Кеңес: Қыртыстанудан қорғау кезеңінен кейін кір жуғыш-кептіргіш өшеді. Есік автоматты түрде ашылды. Басқару өрісі толық қараңғы күйде қалады.



- Ойықты тұтқадан ұстап, есікті өзіңізге қарай тартып ашыңыз.

Кеңес: Барабанды кептіру үшін есікті сәл ашық қалдырыңыз.

Алғашқы пайдалануға беру енді орындалды.

1. Кір киімді дайындау

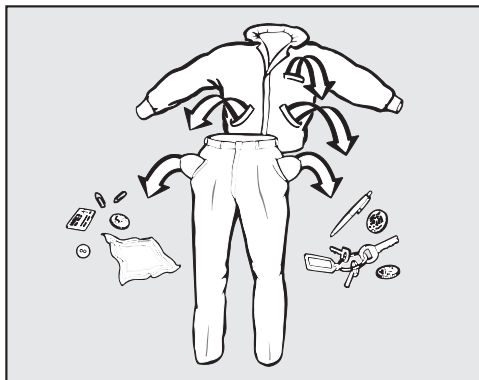

- Барлық қалталарды босатыңыз.

⚠ Бөтен заттардың әсерінен зақымдану.

Тырнақтар, тиындар, қағаз қысқыштар және басқа да киімдерге және машинаның ішіндегі компоненттерге зақым келтіруі мүмкін.

Киімді жуу алдында тексеріп, бөтен заттарды алыңыз.

Кір киімді сұрыптау

- Кір киімді түсі бойынша және күтім жасау жапсырмасы бойынша сұрыптаңыз. Көптеген элементтердің жағасында немесе бүйір тигісінде тоқыма күтімі белгісі бар.

Кеңес: Қара маталар жиі шамадан тыс көп бояуды қамтиды, сондықтан оларды аралас жүктемеге қоспас бұрын оларды бірнеше рет бөлек жуу керек. Ақ киімдерді және түрлі-түсті киімдерді міндетті түрде бөлек жуыңыз.

Дақтарды алдын ала өңдеу

- Қатты ластанған аймақтарды және дақтарды мүмкіндігінше тезірек, олар әлі жаңа болған кезде тазалау керек. Дақтарды ұқыпты, жақсы боялған шүберекпен мұқият сүрту керек. Үйкелемеңіз.

⚠ Еріткіш негізіндегі жуғыш құралдарға байланысты зақым. Жуғыш құралдар құрамындағы бензол, дақ кетіргіш, т.б. пластик бөлшектеріне зақым келтіруі мүмкін.

Текстильді алдын ала өңдеу кезінде пластик бөлшектердің жуғыш құралға тиіп кетпеуін қадағалаңыз.

⚠ Еріткіш негізіндегі жуғыш құралдарға байланысты жарылыс қаупі бар.

Еріткіш негізіндегі жуғыш құралдарды қолданған кезде жарылғыш қоспа пайда болуы мүмкін.

Кір жуғыш-кептіргіште еріткішке негізделген тазартқыштарды ешқашан пайдаланбаңыз.

Жалпы кеңестер

- Перделер: роликтер мен қорғасыннан жасалған қоспаларды алыңыз немесе кір киім дорбасына салыңыз.
- Кеудешедегі бос төсемдерді тігіп қойыңыз немесе алып тастаңыз.
- Жуу алдында барлық сырмақтарды бекітіп, жабысқышты қыстырып, тесіктері мен саңылауларын, т.б. жауып қойыңыз.
- Кішкентай заттардың ішіне кіріп кетуін болдырмас үшін, көрпе жамылғылары мен жастық тыстарын бекітіңіз.

Өндіруші күтім жасау жапсырмасындағы белгісіне сәйкес (☑ таңбасы) **жууға болмайды** деп көрсеткен заттарды жууға болмайды.

2. Кір жуғыш-кептіргішті жүктеу

Есікті ашыңыз

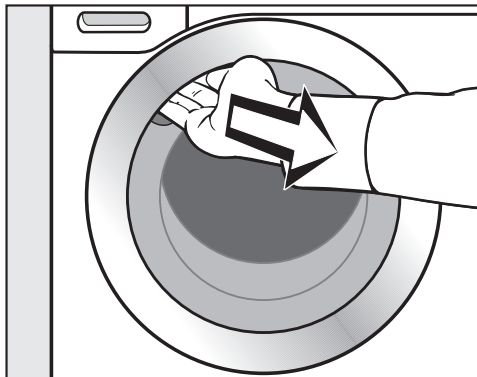

- Ойықты тұтқадан ұстап, есікті өзіңізге қарай тартып ашыңыз.

Кірді салар алдында барабанда үй жануарлары немесе бөтен заттардың бар-жоғын тексеріңіз.

- Кір киімді жайып, барабанға бос күйінде салыңыз.

Үлкен және кішкентай заттарды араластыру жақсырақ жуу нәтижелерін береді және айналдыру барысында жүктемені бірқалыпты таратуға көмектеседі.

Толық жүктеме жуылған жағдайда энергия мен су тұтынысын ең тиімді пайдалану деңгейіне жетеді. Дегенмен артық жүктеуге болмайды, себебі бұл тазалау тиімділігін азайтып, қыртысталуына себеп болады.

Кеңес: әртүрлі жуу бағдарламалары үшін максималды жүктеме көлемін ескеріңіз.

Есікті жабыңыз

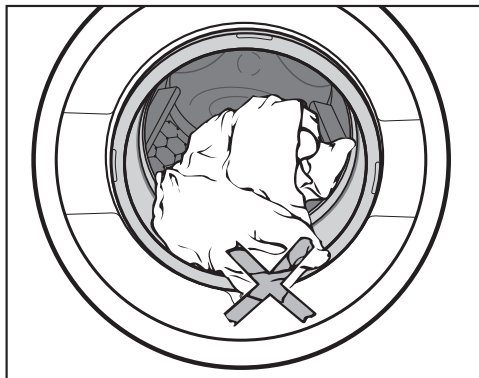

- Есік пен тығыздағыш сақина арасында ешбір заттың қыстырылып қалмағанына көз жеткізіңіз.

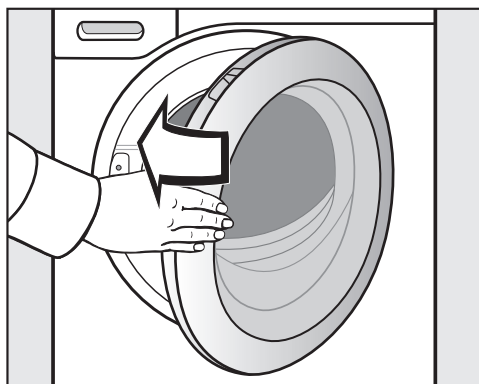

- Есікті ақырын жабыңыз.

3. Бағдарламаны таңдау

Кір жуғыш-кептіргішті қосу

- Бағдарламаларды ажыратып-қосқыш түймесін бағдарламаға бұраңыз.

Басқару аймағы жанады.

Бағдарламаны таңдау

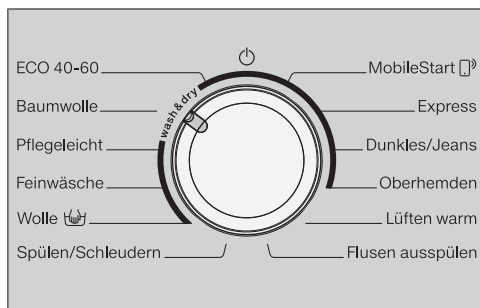

- Бағдарламаларды ажыратып-қосқыш түймесін қажетті бағдарламаға бұраңыз.

Шамаланған жуу уақыты уақыт дисплейінде көрінеді және басқару аймағында алдын ала орнатылған температура мен айналдыру жылдамдығы жанады.

- Бағдарламаларды ажыратып-қосқышты **MobileStart** позициясын қолдану

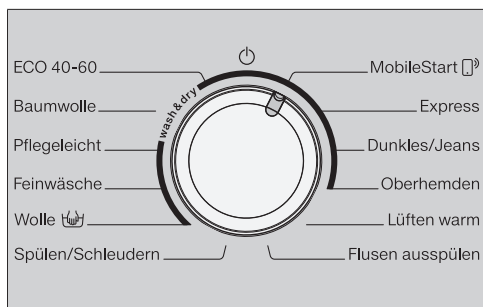

- Бағдарламаларды ажыратып-қосқышты *MobileStart* позициясына бұраңыз.

Кеңес: *MobileStart* пайдалану үшін кір жуғыш-кептіргіш WiFi желісіне кіру керек және *қашықтан басқару* қосулы болуы керек.

Ағымдағы уақыт дисплейінде *Çon* пайда болады.

Бағдарлама іске қосылғаннан кейін, кір жуғыш-кептіргіш Miele қолданбасымен бірге қолданылады.

Жууды таңдау

- Жуу немесе *Kenmipy* сенсорлық басқару элементін Жуу сенсорлық басқару элементі жанып тұрғанша түртіңіз.

Kenmipy сенсорлық басқару элементі тек күңгірт жануы керек, әйтпесе жуу бағдарламасынан кейін тиісті кептіру бағдарламасы дереу орындалады.

Температураны және айналдыру жылдамдығын таңдау

Жуу бағдарламасының алдын ала орнатылған температурасы мен айналдыру жылдамдығы жарқырап жанады. Жуу бағдарламасы үшін қолжетімді температуралар мен айналдыру жылдамдықтарының таңдауы көмескі болып жанады.

Жуу бағдарламасындағы температура таңдалған температурамен бірдей болмауы мүмкін. Ең жақсы жуу нәтижелеріне қуат тұтыну мен жуу ұзақтығының үйлесімі арқылы қол жеткізіледі.

90	1500
60	1200
40	900
30	600
20	
kalt	

- Қажетті температура үшін сенсорлық басқару элементін түртіңіз.

Сенсорлық басқару элементі жарқырап жанады.

- Қажетті айналдыру жылдамдығы үшін сенсорлық басқару элементін түртіңіз.

Сенсорлық басқару элементі жарқырап жанады.

Қосымша опцияларды таңдау

Қысқа және *Ұқыпты* опцияларының сенсорлық басқару элементтері бағдарламаға қосымша таңдауға болатын кезде күңгірт жарықтандырылады.

- Қажетті қосымша опцияға арналған сенсорлық басқару элементін басыңыз.

Сенсорлық басқару элементі жарқырап жанады.

Ұқыпты

Барабан айналуы және жуу ұзақтығы азайтылған. Аз ластанған маталар жұмсағырақ жуылады.

Қысқа

Көрінетін дақтары жоқ жеңіл ластанған тоқыма бұйымдарына арналған.
Негізгі жуудың ұзақтығы азайтылады.

Кешіктіріп бастау функциясын таңдау

Кешіктіріп бастауды бағдарламаның басталу уақытын орнату үшін пайдалануға болады.

- Қажет болса, кешіктіріп бастау уақытын таңдаңыз.

4. Жуғыш құралды қосу

Жуғыш құрал жуу құралдарын құятын бөлім арқылы **(A)** немесе мөлшерлегіш капсула арқылы **(B)** беріледі.



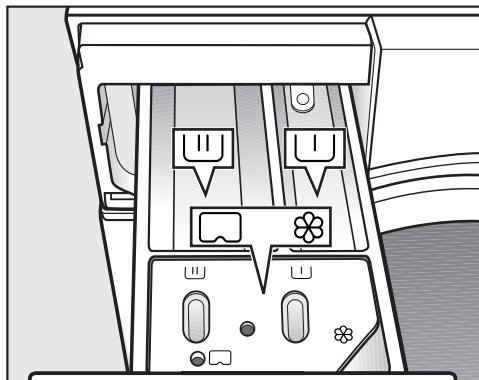

(A) Жуу құралдарын құятын бөлім

Тұрмыстық кір жуғыш машиналарда қолдануға жарамды кез келген жуғыш құралды қолдануға болады. Жуғыш құралдың қаптамасындағы қолдану және дозалау нұсқауларын орындаңыз.

Жуғыш құралды қосу



- Жуғыш құрал құятын бөлімін шығарып, бөлімдерге жуғыш құралдарды қосыңыз.

-  Пайдасы жоқ
-  Негізгі жууға арналған жуғыш құрал
-  Мата кондиционері, сұйық крахмал немесе капсулалар
- 

Мата кондиционерін қосу

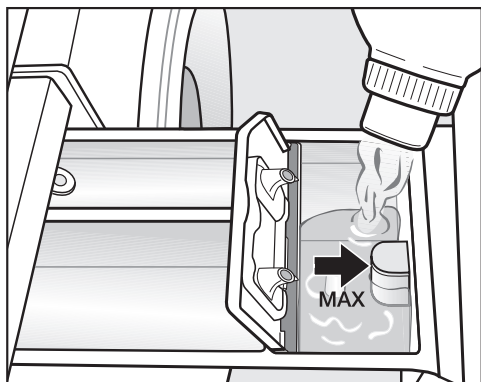

- ☼ бөліміне мата кондиционерін немесе сұйық крахмалды қосыңыз.

Максималды деңгей белгісінен асырмаңыз.

Бұл соңғы шаю циклінде автоматты түрде ағызылады. Жуу бағдарламасы соңында ☼ бөлімінде судың кішкентай мөлшері қалады.

Крахмалдау жиі орындалса, жуу құралдарын құятын бөлімін, әсіресе сифонды жақсылап тазалаңыз.

Мөлшерлеу бойынша кеңестер

Жуғыш құралдың мөлшерін кірдің ластану дәрежесіне және жүктеме көлеміне қарай реттеңіз. Азырақ жүктеме көлемі үшін жуғыш құралдың мөлшерін азайтыңыз (мысалы, жарты жүктеме үшін жуғыш заттың мөлшерін $\frac{1}{3}$ азайтыңыз).

Жуғыш құрал тым аз:

- Нәтижесінде кір дұрыс жуылмайды және уақыт өте ол сұр болып, қатты болуы мүмкін
- Кір жуғыш-кептіргіште зең пайда болуы мүмкін
- Нәтижесінде, кірден май толығымен кетпейді
- Қыздырғыш элементтерде қақ шөгінділерінің пайда болуына себеп болуы мүмкін

Жуғыш құрал тым көп

- Жуу, шаю және айналдыру нәтижелерінің нашар болуына әкеледі
- Қосымша шаю циклі автоматты түрде іске қосылатындықтан, суды тұтынудың артуына әкеледі
- Қоршаған ортаға үлкен зиянын тигізеді

Жуғыш құралдар және оның мөлшері туралы қосымша ақпаратты "Жуу" – "Жуғыш құралы" бөлімінен қараңыз.

Ыдыс жуғыш машинаға арналған таблеткаларды немесе капсулаларды пайдалану

Әрқашан ыдыс жуғыш машинаға арналған таблеткаларды немесе капсулаларды кірмен бірге барабанға тікелей салыңыз. Оларды жуу құралдарын құятын бөлім арқылы қосу мүмкін емес.

В CapDosing

CapDosing тек Miele қолданбасы арқылы белсендіруге болады.

Капсуланың 3 түрі қолжетімді:

- ☼ = Мата күтімі (мысалы, мата кондиционері, сіңдіру құралы)
- ☼ = Қоспалар (мысалы, жуғыш құрал күшейткіші)
- ☼ = Жуғыш құрал (тек негізгі жууға арналған)

Әрбір капсулада бір жуу цикліне арналған дұрыс мөлшер бар.

Капсулалар shop.miele.com, Miele клиенттерге қызмет көрсету бөлімінде немесе сіздің Miele дилеріңізде қолжетімді.

⚠ Капсулалар денсаулыққа қауіп төндіреді.
Капсулаларды ішке қабылдасаңыз немесе теріге тисе, олардың ингредиенттері денсаулыққа қауіпті болуы мүмкін.
Капсулаларды балалар қолы жетпейтін орында сақтаңыз.

Капсуланы салу

- Жуу құралдарын құятын бөлімін ашыңыз.

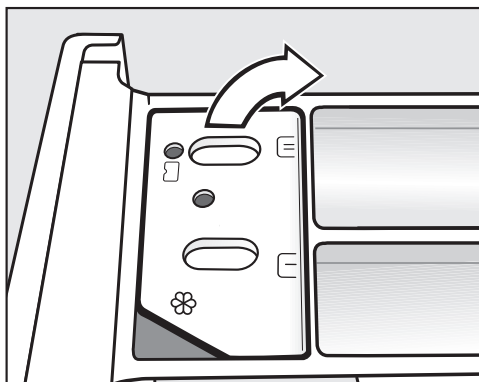

- ☼/☼ бөлімі қақпағын ашыңыз.

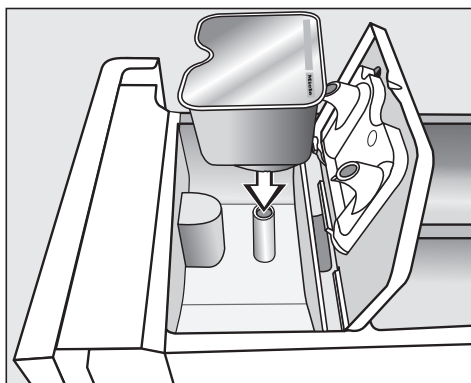

- Капсуланы қатты басыңыз.

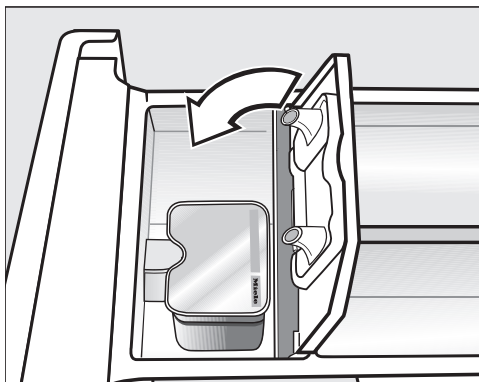

- Қақпақты жауып, оны қатты басыңыз.
- Жуу құралдарын құятын бөлімді жабыңыз.

Капсуланы жуу құралдарын құятын бөлімге салу арқылы ашуға болады. Капсуланы пайдалану алдында жуу құралдарын құятын бөлімді алған жағдайда құрамы таусылуы мүмкін. Капсуланы тастаңыз және оны қайта қолданбаңыз.

Жуу бағдарламасы капсула құрамын дұрыс уақытта ағызады.

CapDosing қызметін пайдаланған кезде, ☼ бөліміне су кірісі тек капсула арқылы орындалады. Капсулаларды пайдаланған кезде ☼ бөліміне мата кондиционерін қосуға болмайды.

- Бағдарламаның соңында бос капсуланы алыңыз.

Техникалық себептерге байланысты капсулада аз мөлшерде су қалады.

5. Бағдарламаны бастау

- Жыпылықтап тұрған *Іске қосу/Кірді қосу* сенсорлық басқару элементін түртіңіз.

Есік құлыпталып, жуу бағдарламасы басталады.

Егер кешіктіріп бастау кезеңі таңдалса, ол үшін ағымдағы уақыт дисплейінде кері санау көрсетіледі. Кешіктіріп бастау кезеңінің соңында немесе бағдарлама басталғаннан кейін дереу бағдарламаны іске қосу уақыты ағымдағы уақыт дисплейінде көрінеді.

Дисплейде  белгісі жанбағанын растап, кез келген уақытта кірді қосуға немесе алуға болады ("Бағдарлама ретін өзгерту – Кірді қосу" бөлімін қараңыз).

Энергияны үнемдеу

10 минуттан кейін индикаторлар көмескіленеді. *Іске қосу/Кірді қосу* сенсорлық басқару элементі баяу жыпылықтайды.

Индикаторларды қайта белсендіру үшін:

- *Іске қосу/Кірді қосу* сенсорлық басқару элементін түртіңіз (бұл орындалып жатқан бағдарламаға әсер етпейді).

6. Бағдарламаның соңы/кірді түсіру

Қыртыстанудан қорғау фазада барабан бағдарлама аяқталғаннан кейін 30 минутқа дейін бұрыла береді. Есік құлыптаулы. Басқару аймағы алғашқы 10 минутта жанады. Басқару аймағы содан кейін өшіп, *Іске қосу/Кірді қосу* сенсорлық басқару элементі жыпылықтайды.

- Бағдарлама қосқышты  позициясына бұраңыз.

Ағымдағы уақыт дисплейінде -0- пайда болады және  индикатор шамы өшеді.

Есіктің құлпы ашылады.

Кеңес: Қыртыстанудан қорғау фазасының соңында есік автоматты түрде ашылады.

- Есікті тартып ашыңыз.
- Кірді шығарыңыз.

Барабанда қалған заттар келесі жуғанда басқа заттардың түсін өзгертуі немесе өздерінің түсі өзгеруі мүмкін.
Барабаннан барлық затты алыңыз.

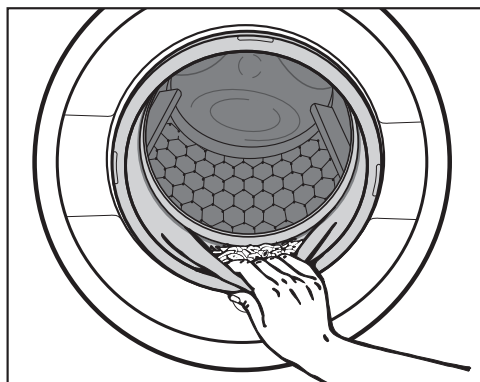

- Есіктің тығыздағыш сақинасында бөтен заттардың болмауын тексеріңіз.

Кеңес: Барабанды кептіру үшін есікті сәл ашық қалдырыңыз.

- Қолданылған жағдайда, жуу құралдарын құятын бөлімнен пайдаланылған капсуланы алыңыз.

Кеңес: Жуу құралдарын құятын бөлімді кептіру үшін оны сәл ашық қалдырыңыз.

Айналдыру жылдамдығы

Жуу бағдарламасындағы соңғы айналдыру жылдамдығы

Бағдарлама таңдалған кезде, сол жуу бағдарламасы үшін оңтайлы айналдыру жылдамдығына арналған сенсорлық басқару элементі басқару аймағында жарқырап жанады.

Кейбір жуу бағдарламалары үшін жоғарырақ айналдыру жылдамдығын таңдауға болады.

Ең жоғары таңдауға болатын айналдыру жылдамдығы кестеде көрсетілген.

Бағдарлама	айн/мин
ECO 40-60	1500
Мақта	1500
Аралас	1200
Нәзік заттар	900
Жүн маталар	1200
Шаю/сығу	1500
Экспресс	1200
Қуңгірт түсті киім/джинсы матасы	900
Жейделер	900

Шаю-сығу

Негізгі жуудан кейін және шаю циклдары арасында айналдыру циклі бар. Сонымен қатар соңғы айналдыру жылдамдығын төмендету шаю-сығу жылдамдығын сәйкесінше төмендетеді.

Соңғы айналдыруды өткізіп жіберу (Ағызусыз)

-  сенсорлық басқару элементін басыңыз (Ағызусыз).

Соңғы шаю циклынан кейін кір киім айналмайды және шаятын суда қалады. Бұл бағдарлама аяқталғаннан кейін кірді кір жуғыш-кептіргіштен бірден алып тастамаса, бұл қыртыстануды болдырмауға көмектеседі.

Соңғы айналдыруды бастау үшін:

Оптималды айналдыру жылдамдығына арналған сенсорлық басқару элементі басқару аймағында жанады. Айналдыру жылдамдығын өзгерте аласыз.

- Соңғы айналдыруды *Іске қосу/Кірді қосу* сенсорлық басқару элементінен бастаңыз.

Бағдарламаны аяқтау үшін

-  Сенсорлық басқару элементін түртіңіз (айналдыру жоқ).
- *Іске қосу/Кірді қосу* сенсорлық басқару элементін түртіңіз.

Су сорылады.

Шаю-айналдыру мен соңғы айналдыруды өткізіп жіберу

-  Сенсорлық басқару элементін түртіңіз (айналдыру жоқ).

Соңғы шайғаннан кейін су шығарылады және қыртыстанудан қорғау фазасы қосылады.

Кейбір бағдарламаларда осы параметрмен қосымша шаю мүмкіндігі енгізілген.

Бағдарлама сызбасы

ЕСО 40-60		Максималды жүктеме 8,0 кг	
Келесі үшін пайдаланыңыз	Қалыпты деңгейде ластанған мақта киімдер		
Keңес	<ul style="list-style-type: none"> - 40 °C немесе 60 °C температурасында жууға арналған мақтадан жасалған аралас кірді бір жуу циклінде жууға болады. - Бұл бағдарлама мақтадан жасалған киімдерді жуу кезінде энергия мен суды барынша тиімді пайдалануға арналған. 		
Сынақ институттары үшін ескерту: № 2019/2023 экодизайнға және № 2019/2014 ережеге сәйкес энергия таңбалауына қатысты ЕО заңнамасының сақталуын сынау бағдарламасы.			
Сынақ институттары үшін ескертпе: EN 60456 стандартына сәйкес сынақ бағдарламасына келесі ауысу жасалуы керек:			
<ul style="list-style-type: none"> - <i>ЕСО 40-60</i> бағдарламасын таңдағанда, температура дисплейінде 60 C температурасы күңгірт жанады. - <i>Температура 60</i> сенсорының басқару элементін түртіңіз. Температура 60 жарық болып жанады. <i>Мақта <60°C</i> сынақ бағдарламасы таңдалды. 			
Мақта		90 °C және салқын	Максималды жүктеме 8,0 кг
Келесі үшін пайдаланыңыз	Мақтадан, зығырдан немесе аралас талшықтардан жасалған маталар, мысалы, үстел жабдығы, іш киімдер, футболкалар және т.б.		
Keңес	<ul style="list-style-type: none"> - Күтім жасау туралы жапсырмадағы нұсқауларға, жуғыш құралға, ластану түріне және гигиеналық талаптарға сәйкес температураны таңдаңыз. - Аздап ластанған мақта киімдеріне арналған 20 °C бағдарламасы. 		
Аралас		60 °C және салқын	Максималды жүктеме 3,5 кг
Заттар	Синтетикалық және аралас талшықты маталар және оңай күтілетін мақта		
Keңес	Оңай қыртыстанатын заттар үшін айналдыру жылдамдығын азайтыңыз.		

Нәзік заттар		40 °C және салқын	Максималды жүктеме 2,0 кг
Келесі үшін пайдаланыңыз	Синтетикалық талшықтан, аралас талшық пен вискозадан жасалған нәзік киімдер		
Кеңес	Оңай қыртыстанатын заттарды айналдыру жылдамдығын таңдаудан бас тартыңыз.		
Жүн маталар 		40 °C және салқын	Максималды жүктеме 2,0 кг
Заттар	Жүн немесе жүн мата		
Кеңес	Оңай қыртыстанатын мата үшін соңғы айналдыру жылдамдығын азайтыңыз.		
Шаю/сығу		Максималды жүктеме 8,0 кг	
Келесі үшін пайдаланыңыз	Қолмен жуылған заттарды шаю және сығу		
Кеңес	<ul style="list-style-type: none"> - Тиісті айналдыру жылдамдығы таңдалғанына көз жеткізіңіз. - Тек айналдыру: <i>Қысқа</i> қосымша опциясын таңдаңыз. - Тек шаю: айналдыру жылдамдығын  мәніне орнатыңыз. 		
MobileStart 			
Кеңес	Miele қолданбасы бағдарламаларды таңдау және құрылғыны басқару үшін пайдаланылады.		
Экспресс		40 °C және салқын	Максималды жүктеме 3,5 кг
Заттар	Қатты тозған немесе аздап ластанған мақта киімдер		
Күңгірт түсті киім/ джинсы матасы		60 °C және салқын	Максималды жүктеме 3,0 кг
Келесі үшін пайдаланыңыз	Мақтадан, аралас талшықтардан немесе джинсы матадан жасалған қара және қою түсті заттар		
Кеңес	<ul style="list-style-type: none"> - Ішін сыртына айналдырып жуыңыз. - Әдетте, джинсыда артық бояу болады және алғашқы бірнеше рет жуғаннан кейін созылуы мүмкін. Сондықтан ашық және түрлі түсті киімдерді бөлек жуыңыз. 		

Жейделер		40 °С және салқын	Максималды жүктеме 2,0 кг
Келесі үшін пайдаланыңыз	Мақта және аралас талшықтан жасалған жейделер мен блузкалар		
Кеңес	<ul style="list-style-type: none"> - Ластану деңгейіне байланысты жағалары мен манжеттерін алдын ала өңдеңіз. - Жейделер мен блузкаларды ішке қаратып, түймелерді басып, жағалар мен манжеттерді ішке қарай бүктеңіз. 		
Жылы ауа	⇨ "Бағдарлама сызбасы - КЕПТИРУ"		
Түкті шайып тастаңыз	⇨ "Түкті шаю бағдарламасының" бөлімі		

Бағдарлама реттілігі

	Негізгі жуу		Шаю		Айналдыру
	Су деңгейі	Жуу ырғағы	Су деңгейі	Шаю циклдері	
ECO 40-60		Ⓐ		2-3 ²	✓
Мақта		Ⓐ		2-4 ^{1,2}	✓
Аралас		Ⓑ		2-3 ²	✓
Нәзік заттар		Ⓒ		2-3 ²	✓
Жүн маталар		Ⓔ		2	✓
Шаю/сығу	-	-		1	✓
Экспресс		Ⓐ		1	✓
Қара түсті бұйымдар		Ⓑ		3-4 ²	✓
Жейделер		Ⓒ		3	✓

Белгілердің сипаттамасы келесі бетте сипатталған.

-  = төмен су деңгейі
 = орташа су деңгейі
 = жоғары су деңгейі
 (A) = қарқынды ырғақ
 (B) = қалыпты ырғақ
 (C) = сезімтал ырғақ
 (E) = қолмен жуу ырғағы
 ✓ = орындалды
 – = орындалмады

Бұл кір жуғыш-кептіргіште жүктемені автоматты түрде басқаратын толық электронды басқару элементтері бар. Кір жуғыш-кептіргіш кірдің мөлшеріне және оның сіңіргіштігіне байланысты бағдарламаға қажетті су мөлшерін тұтынады.

Сипатталған бағдарлама реттелегі стандартты толық жүктеме бағдарламасына негізделген.

Бағдарлама ретіндегі арнайы мүмкіндіктер

Қыртыстанудан қорғау:

Бағдарламаның соңынан кейін барабан қыртыстанудың алдын алу үшін 30 минутқа дейін айналады.

Ерекшеліктер: *Жүн маталар* бағарламасында ешқандай қыртыстанудан қорғау кезеңі жоқ. Кір жуғыш-кептіргішті кез келген уақытта ашуға болады.

¹ Егер 60 °C және одан жоғары температура таңдалса, 2 шаю циклі орындалады. Егер 60 °C-тан төмен температура таңдалса, 3 шаю циклі орындалады.

² Қосымша шаю орындалады, егер:

- Барабанда тым көп көбік
- Айналу жылдамдығы 700 айн/минден аз

Жуғыш зат

Автоматты кір жуғыш машиналарға арналған барлық жуғыш құралдар сәйкес келеді. Өндірушінің нұсқауларын және қаптамадағы доза ұсыныстарын орындаңыз.

Мөлшерленетін мөлшер келесілерге байланысты болады:

- Кір киімнің ластану дәрежесі
- Кір киім көлемі
- Судың кермектігі

Аймағыңыздағы су кермектігінің деңгейін білмесеңіз, жергілікті су жабдықтаушысына хабарласыңыз.

Су жұмсартқыштар

Су кермектігінің деңгейі II және III аймақтарда жуғыш құралдарды пайдалануды азайту үшін су жұмсартқышты пайдалануға болады. Қаптамада көрсетілген мөлшерге сәйкес мөлшерлеңіз. Алдымен жуғыш құралды, содан кейін су жұмсартқышты қосыңыз.

Содан кейін су кермектігінің I деңгейі үшін ұсынылған жуғыш құрал мөлшерін пайдалануға болады.

Судың кермектігінің деңгейлері

Кермектік шкаласы	Ммоль/л бірлігіндегі кермектік деңгейі	Неміс шкаласы °d
I (Ұқыпты)	0 – 1,5	0 – 8,4
II (орташа)	1,5 – 2,5	8,4 – 14
III (қатты)	2,5 мәнінен үлкен	14 мәнінен үлкен

Мөлшерлегіш

Егер олар жуғыш құралмен бірге келсе, әсіресе сұйық жуғыш затты пайдаланған кезде мөлшерлегішті (мысалы, шариктерді) пайдаланыңыз.

Жуғыш құралдың қосалқы өнімі бар қаптамалары

Кір жуғыш құралды сатып алғанда, мүмкіндігінше қосалқы өнімі бар қаптамаларды сатып алыңыз. Бұл қаптама қалдықтарын азайтуға көмектеседі.

Мата кондиционері, сұйық крахмал, крахмал

Мата кондиционері заттарды ұқыпты етеді және кептіру кезінде статикалық электр тогының алдын алуға көмектеседі.

Сұйық крахмал синтетикалық болып табылады және матаға жақсы қаттылық береді.

Крахмал қатайтады және матаға дене береді.

Мата кондиционерін, сұйық крахмалды немесе крахмалды бөлек пайдалану

Крахмалды қаптамадағы өндіруші нұсқауларына сәйкес дайындаңыз.

- ☞ бөліміне мата кондиционерін қосыңыз.
- Сұйық крахмалды ☞ бөліміне және ұнтақ немесе тұтқыр крахмалды ☐ бөліміне қосыңыз.
- *Шаю/Сығу* бағдарламасын таңдаңыз.
- Егер қажет болса, айналдыру жылдамдығын өзгертіңіз.
- *Іске қосу/Кірді қосу* сенсорлық басқару элементін түртіңіз.

Түс өзгерісі және түсті жойғыштар/ бояулар

 Түс өзгерісіне/түсті жойғышқа байланысты зақым.

Түсті кетіргіштер мен түсті жойғыштар кір жуғыш-кептіргіште коррозияға себеп болуы мүмкін.

Бұл кір жуғыш-кептіргіште түсті кетіргішті немесе түсті жойғышты пайдаланбаңыз.

Тұрмыстық кір жуғыш-кептіргіште қолдануға жарамды бояу кетіргіштерді қолдануға болады. Дегенмен бояуды жиі пайдаланатын болсаңыз, бояу процесінде қолданылатын тұз машинадағы тот баспайтын болаттан жасалған бөлшектердің коррозиясын тудыруы мүмкін екенін ескеріңіз. Бояу өндірушісінің нұсқауларын әрдайым мұқият орындаңыз.

Ұсынылған Miele жуғыш құралдары

Miele жуғыш құралдары Miele кір жуғыш машиналарында күнделікті қолдану үшін арнайы әзірленген.

	Miele жуғыш құралдары		Miele капсулалары		
	UltraWhite	UltraColor			
ECO 40-60	✓	✓	–	✓	✓
Мақта	✓	✓	–	✓	✓
Аралас	–	✓	–	✓	✓
Нәзік заттар	–	✓	✓	✓	–
Жүн маталар	–	–	✓	–	–
Шаю/сығу	–	–	–	✓	–
Экспресс	–	✓	–	✓	–
Күңгірт түсті киім/ джинсы матасы	–	✓	✓	✓	–
Жейделер	✓	✓	–	✓	✓

✓ Ұсынылады

– Ұсынылмайды

 Арнайы мақсаттағы жуғыш құралдар (мысалы, WoolCare)

 Мата күтімі (мысалы, мата кондиционері)

 Қосымша (мысалы, Booster)

№ 1015/2010 директивасына (ЕО) сәйкес ұсынылатын жуғыш құралдар

Ұсыныстар бағдарламалар кестесінің "ЖУУ" бөлімінде көрсетілген температура ауқымдарына қатысты.

	Әмбебап	Түс	Нәзік заттар мен жүн маталары	Арнайы
	жуғыш құралдар			
ECO 40-60	✓	✓	–	–
Мақта	✓	✓	–	–
Аралас	–	✓	–	–
Нәзік заттар	–	–	✓	–
Жүн маталар	–	–	✓	✓
Шаю/сығу	–	–	–	✓
Экспресс	–	✓ ¹	–	–
Күңгірт түсті киім/ джинсы матасы	–	✓ ¹	–	–
Жейделер	✓	✓	–	–

✓ Ұсынылады

– Ұсынылмайды

¹ Сұйық жуғыш зат

КЕПТИРУ

Бөлек кептіру

Жуу бағдарламасындағы жүктеме кептіруге рұқсат етілген максималды жүктемеден көп болса немесе тек жуылған жүктің бір бөлігін ғана кептіргізі келсе, бөлек кептіру бағдарламасын іске қосу керек.

1. Кір киімді дайындау

Кір киімді сұрыптау

- Киімді талшық пен мата түріне және қалдық ылғал температурасына сәйкес сұрыптаңыз.

Бұл біркелкі кептіру нәтижесіне қол жеткізуге көмектеседі.

- Кептіру алдында күтім жапсырмасындағы кептіру белгісін тексеріңіз.

Күтім белгісі болмаса, бұйымды тек арнайы әзірленген бағдарламада кептіруге болады.

Кептіру бойынша кеңестер

- Барабанға әлі ылғалданған заттарды салмаңыз. Кірді жуғаннан кейін кемінде 30 секунд айналдырыңыз.
- Жүннен жасалған материалдар және жүн қоспалары күңгірттенуге немесе жиырылуға бейім. Осы тоқыма бұйымдары үшін *Жүннен жасалған бұйымдар* бағдарламасын ғана қолданыңыз.
- Күтім жапсырмасында жарамды деп көрсетілген болса ғана, таза зығыр матаны кептіргіш машинада кептіруге болады. Әйтпесе матаның беті бұдырлануы мүмкін.

- Трикотаж маталар (мысалы, жеңіл жейделер, іш киім) бірінші рет жуылған кезде жиырылуға бейім болып келеді. Сондықтан маталарды одан әрі жиырылмас үшін оларды шамадан тыс кептірмеңіз. Бір немесе екі өлшемді үлкенірек джерси киімдерін сатып алыңыз.
- Крахмалданған киімді кептіргіш машинада кептіруге болады. Қарапайым нәтижеге қол жеткізу үшін крахмалдың екі еселенген мөлшерін пайдалану керек.
- Жаңа қара түсті киімдерді ашық түсті киімдерден бөлек жуып, кептіру керек. Күңгірт түсті киімдердің түсі ағып кетуі мүмкін және оларға басқа түсті заттардың талшықтары түсуі мүмкін.
- Бағдарлама диаграммасында кептіру бағдарламасына берілген максималды жүктемені қадағалаңыз. Кептіру нәтижесі мен қыртыс мөлшері жүктің мөлшеріне байланысты. Кептіргіш машинасындағы жүктеме неғұрлым аз болса, нәтиже соғұрлым жақсы болады. Сондықтан, егер сіз жүктемені азайтсаңыз, сіз аз қыртыстармен біркелкі кептіру нәтижесіне қол жеткізесіз.

2. Кір жуғыш-кептіргішті жүктеу

Есікті ашыңыз

- Есіктің тұтқасының астынан ұстап, есікті тартып ашыңыз.

Кірді салар алдында барабанда үй жануарлары немесе бөтен заттардың бар-жоғын тексеріңіз.

- Кірді барабанға бос етіп салыңыз.

Шамадан тыс жүктеме тоқыма бұйымдарына ауыртпалық түсіреді және кептіру нәтижелеріне әсер етеді.

Бағдарлама диаграммасында берілген максималды жүктемені қадағалаңыз.

Есікті жабыңыз

- Есік пен тығыздауыш арасында ешбір заттың қыстырылып қалмағанына көз жеткізіңіз.
- Есікті ақырын жабыңыз.

Жуғыш құралдарды таратуға арналған мөлшергіштер, мысалы, пластикалық мөлшерлегіш шарлары кептіру бағдарламасы кезінде еріп, машина мен кірге зақым келтіруі мүмкін.

Бұл мөлшергіштерді кептіру алдында кірден алып тастау керек.

Су құбыры краны кептіру үшін ашық болуы керек.

3. Бағдарламаны таңдау

Кір жуғыш-кептіргішті қосу

- Бағдарламаларды ажыратып-қосқыш түймесін бағдарламаға бұраңыз.

Басқару аймағы жанады.

Бағдарламаны таңдау

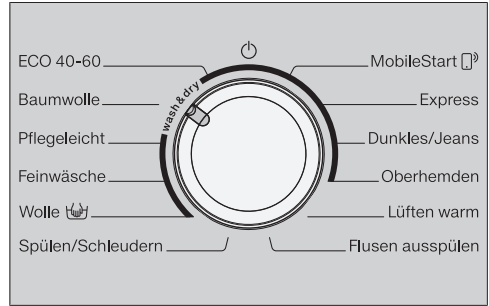

- Бағдарламаларды ажыратып-қосқыш түймесін қажетті бағдарламаға бұраңыз.

Шамаланған жуу уақыты уақыт дисплейінде көрінеді және басқару аймағында алдын ала орнатылған температура мен айналдыру жылдамдығы жанады.

- Бағдарламаларды ажыратып-қосқышты *MobileStart* позициясын қолдану

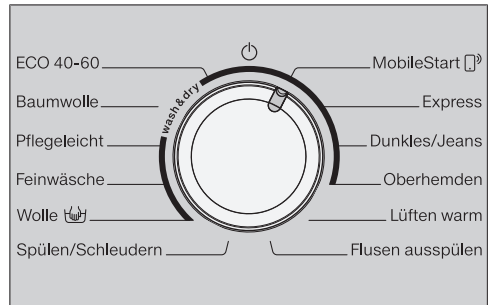

- Бағдарламаларды ажыратып-қосқышты *MobileStart* позициясына бұраңыз.

Кеңес: *MobileStart* пайдалану үшін кір жуғыш-кептіргіш WiFi желісіне кіру керек және қашықтан басқару қосұлы болуы керек.

Ағымдағы уақыт дисплейінде *On* пайда болады.

КЕПТІРУ

Бағдарлама іске қосылғаннан кейін, кір жуғыш-кептіргіш Miele қолданбасымен бірге қолданылады.

Кептіруді таңдау



- Жуу немесе *Кептіру* сенсорлық басқару элементін *Кептіру* сенсорлық басқару элементі жанып тұрғанша түртіңіз.

Жуу сенсорлық басқару элементі тек күңгірт жануы керек, әйтпесе тиісті жуу бағдарламасы кептіру процесінің алдында басталуы мүмкін.

4. Бағдарлама параметрлерін таңдау

Құрғату деңгейін таңдау

Қажет болса, кептіру бағдарламасы үшін алдын ала орнатылған құрғату деңгейін өзгертуге болады.

- Өзіңізге қажетті құрғату деңгейіне арналған сенсорлық басқару элементін түртіңіз.
 -  Қалыпты плюс
 -  Қалыпты
 -  Үтіктеу үшін

Таңдалған кептіру деңгейі үшін сенсорлық басқару элементі жарқырап жанады.

Жылы ауа бағдарламасы: < немесе > сенсорлық басқару элементі арқылы кептіру уақытын таңдаңыз.

Thermospin-нің айналу жылдамдығын таңдау

Кептіру бағдарламасы үшін алдын ала орнатылған Thermospin-нің айналу жылдамдығын қажет болған жағдайда өзгертуге болады.

- Қажетті айналдыру жылдамдығы үшін сенсорлық басқару элементін түртіңіз.

Сенсорлық басқару элементі жарқырап жанады.

Қосымша опцияларды таңдау

Бағдарламаға қосымша *Ұқылты* опциясын таңдауға болатын болса, *Ұқылты* қосымша опциясының сенсорлық басқару элементтері күңгірт жанады.

- *Ұқыпты* сенсорлық басқару элементін түртіңіз.

Сенсорлық басқару элементі жарқырап жанады.

Ұқыпты

Акрил сияқты жұқа тоқыма бұйымдары ақырын кептіріледі (күтім белгісінің белгісі ).

Төмен температураға байланысты *Ұқыпты* опциясы таңдалған кезде бағдарламаны іске қосу уақыты артады.

Кешіктіріп бастау функциясын таңдау

Кешіктіріп бастауды бағдарламаның басталу уақытын орнату үшін пайдалануға болады.

- Қажет болса, кешіктіріп бастау уақытын таңдаңыз.

5. Бағдарламаны бастау

- Жыпылықтап тұрған *Іске қосу/Кірді қосу* сенсорлық басқару элементін түртіңіз.

Есік құлыпталады және кептіру бағдарламасы іске қосылады.

Егер кешіктіріп бастау кезеңі таңдалса, ол үшін ағымдағы уақыт дисплейінде кері санау көрсетіледі. Кешіктіріп бастау кезеңінің соңында немесе бағдарлама басталғаннан кейін дереу бағдарламаны іске қосу уақыты ағымдағы уақыт дисплейінде көрінеді.

Дисплейде  белгісі жанбағанын растап, кез келген уақытта кірді қосуға немесе алуға болады ("Бағдарлама ретін өзгерту – Кірді қосу" бөлімін қараңыз).

Энергияны үнемдеу

10 минуттан кейін индикаторлар көмескіленеді. *Іске қосу/Кірді қосу* сенсорлық басқару элементі баяу жыпылықтайды.

Индикаторларды қайта белсендіру үшін:

- *Іске қосу/Кірді қосу* сенсорлық басқару элементін түртіңіз (бұл орындалып жатқан бағдарламаға әсер етпейді).

6. Бағдарламаның соңы/кірді түсіру

Қыртыстанудан қорғау фазада барабан бағдарлама аяқталғаннан кейін 150 минутқа дейін бұрыла береді. Есік құлыптаулы. Басқару аймағы алғашқы 10 минутта жанады. Басқару аймағы содан кейін өшіп, *Іске қосу/Кірді қосу* сенсорлық басқару элементі жыпылықтайды.

- Бағдарлама қосқышты  позициясына бұраңыз.

Есіктің құлпы ашылады.

Егер сіз кірді қыртыстанудан қорғау фазасында түсірсеңіз, жылу жиналуы мүмкін. Кірді салқындату үшін оны жайыңыз.

Қыртыстанудан қорғау фазасының соңында есік автоматты түрде ашылады.

- Есікті тартып ашыңыз.
- Кірді шығарыңыз.

КЕПТІРУ

Кептіргіш машинасында қалған заттар оны келесі рет пайдаланған кезде артық кебу салдарынан зақымдалуы мүмкін.
Барабаннан барлық затты алыңыз.









Кеңес: "Жуу және кептіру - Әрбір жуу немесе кептіру бағдарламасынан кейін" бөлімін қараңыз.







Бағдарлама сызбасы

* Салмақ құрғақ кірдің салмағына байланысты.

ЕСО 40-60		Максималды жүктеме 5,0 кг*
Құрғату деңгейлері: II		
	Мақта тоқыма бұйымдары: футболкалар, іш киімдер, сәби киімдері, жұмыс киімдер, күрткелер, жамылғылар, алжапқыштар,, комбинезондар, қол сүлгілері, ванна сүлгілері, халаттар және түкті матадан жасалған төсек-орын жабдығы кіреді.	
Мақта		Максималды жүктеме 5,0 кг*
Құрғату деңгейлері: II, II ⁺		
Келесі үшін пайдаланыңыз	Футболкалар, іш киімдер, сәби киімдері, жұмыс киімі, күрткелер, жамылғылар, алжапқыштар, комбинезондар, қол сүлгілері/ванна сүлгілері/халаттар және фланелет/төсек-орын жабдығы кіреді.	
Құрғату деңгейлері: III		
Келесі үшін пайдаланыңыз	Әрі қарай өңдеуді қажет ететін мақта немесе зығыр мата, мысалы, үстел жабдығы, төсек-орын жабдығы, крахмалданған киім.	
Кеңес	Киім кеуіп кетпеуі үшін үтіктеуге дайын болғанға дейін оралып тұруы керек.	
Аралас		Максималды жүктеме 3,5 кг*
Құрғату деңгейлері: III, II, II ⁺		
Келесі үшін пайдаланыңыз	Мақтадан, синтетикалық немесе аралас талшықтан жасалған ең аз үтіктелетін заттар, мысалы, жұмыс киімдері, комбинезондар, жемпірлер, көйлектер, шалбарлар, үстел жабдықтары, колготкалар.	

КЕПТІРУ

Нәзік заттар		Максималды жүктеме 1,0 кг*
Құрғату деңгейлері:  ,  ,  *		
Келесі үшін пайдаланыңыз	Синтетикалық талшықтардан, жасанды жібектен, аз күтімді қажет ететін мақтадан немесе жейделер, блузкалар, іш киімдер және блестки мен моншақтары бар кешкі киімдер сияқты аралас талшықтардан жасалған күтім жапсырмасында  белгісі бар нәзік заттар.	
Keңес	Жүктемені азайту арқылы қыртыстар азайады.	
Жүн маталар		Максималды жүктеме 2,0 кг*
3 минут		
Келесі үшін пайдаланыңыз	Жүннен жасалған киімдер мен жүн қоспалары бар маталар, мысалы, пуловерлер, кардигандар, шұлықтар	
Keңес	<ul style="list-style-type: none"> - Жүн және жартылай жүннен жасалған бұйымдар тек қан үлпілдейді. Алайда толығымен кептірілмейді. - Бағдарламаның соңында киімді дереу алыңыз. 	
MobileStart 		
Keңес	Miele қолданбасы бағдарламаларды таңдау және құрылғыны басқару үшін пайдаланылады.	
Экспресс		Максималды жүктеме 3,5 кг*
Құрғату деңгейлері:  ,  ,  *		
Келесі үшін пайдаланыңыз	Мақта бағдарламасына сәйкес келетін заттар	
Ескертпе	Бұл бағдарлама үшін бағдарламаны іске қосу уақыты, әсіресе, аздап ластанған кірді үздіксіз ретпен жуу және кептіру кезінде қысқа.	

Күңгірт түсті киім/ джинсы матасы		Максималды жүктеме 3,0 кг*
Құрғату деңгейлері:  ,  , 		
Келесі үшін пайдаланыңыз	Мақтадан, аралас талшықтардан немесе джинсы матадан жасалған қара және қою түсті заттар	
Жейделер		Максималды жүктеме 1,0 кг*
Құрғату деңгейлері:  ,  , 		
Келесі үшін пайдаланыңыз	Жейделер мен блузкалар	
Кеңес	- Жейделер мен блузкарды ішке қаратып, түймелерді басып, жағалар мен манжеттерді ішке қарай бүктеңіз.	
Жылы ауа		Максималды жүктеме 4,0 кг*
20-120 минут		
Кеңес	<ul style="list-style-type: none"> - Қабаттары әртүрлі кептіру сипаттамаларына ие көп қабатты өнімдерге арналған қосымша кептіру, мысалы, күрткелер, жастықтар, төсек қаптар - Бірнеше заттарды кептіруге және желдетуге арналған 	
Түкті шайып тастаңыз	⇨ "Түкті шаю" бөлімі.	

Thermospin

Thermospin электр энергиясының шығынын азайту үшін кейбір кептіру бағдарламаларында жүзеге асырылады.

Thermospin-нің максималды айналу жылдамдығы тиісті жуу бағдарламасы үшін рұқсат етілген максималды айналу жылдамдығы.

Thermospin-нің айналу жылдамдығын кейбір бағдарламаларды 900 айн/мин дейін төмендетуге болады.

Бір үздіксіз ретпен жуу және кептіру

Жуылатын кірдің мөлшері кептірілетін мөлшерден және кептірілетін мөлшер бағдарлама үшін рұқсат етілген құрғақ салмақтан аспағанда, үздіксіз реттілікпен жуу және кептіру ұсынылады.

Жалғастырмас бұрын "Бөлек жуу" және "Бөлек кептіру" бөлімдерін оқып шығу өте маңызды.

1. Кір киімді дайындау

- Барлық қалталарды босатыңыз.
- Киімді түске және талшық пен мата түріне сәйкес сұрыптаңыз.
- Күтім жапсырмаларындағы таңбаларды тексеріңіз.

2. Кір жуғыш-кептіргішті жүктеу

- Есікті ашыңыз.

Кірді салар алдында барабанда үй жануарлары немесе бөтен заттардың бар-жоғын тексеріңіз.

- Кір киімді жайып, барабанға бос күйінде салыңыз.

Жуғыш құралдарды таратуға арналған мөлшергіштер, мысалы, пластикалық мөлшерлегіш шарлары кептіру бағдарламасы кезінде еріп, кір жуғыш-кептіргіш пен кірге зақым келтіруі мүмкін. Бұл мөлшергіштерді кептіру алдында кірден алып тастау керек.

- Есікті жабыңыз.

3. Бағдарламаны таңдау

- Бағдарламаларды ажыратып-қосқыш түймесін қажетті бағдарламаға бұраңыз.

Басқару аймағы жанады.

- Жуу және *Кептіру* сенсорлық басқару элементін сенсордың екі басқару элементі де жанып тұрғанша түртіңіз.

4. Бағдарлама параметрлерін таңдау

- Қажетті айналдыру жылдамдығын, температураны және кептіру деңгейін таңдаңыз.

Таңдалған параметрлерге арналған сенсорлық басқару элементтері жарқырап жанады.

Минималды айналдыру жылдамдығы 900 айн/мин-ден төмен болуы мүмкін емес. Кейбір бағдарламалар үшін айналдыру жылдамдығын өзгерту мүмкін емес.

- Қажет болса, қосымша опцияларды таңдаңыз.

Thermospin-мен жуу циклі үшін көрсетілген айналдыру жылдамдығы пайдаланылады.

- Қажет болса, кешіктіріп бастау уақытын таңдаңыз.

5. Жуғыш құралды қосу

- Жуғыш құралды капсула арқылы немесе жуу құралдарын құятын бөлім арқылы төгіңіз.

6. Бағдарламаны бастау/аяқтау

- Жыпылықтап тұрған *Іске қосу/Кірді қосу* сенсорлық басқару элементін түртіңіз.

Есік құлыптаулы.

Бағдарлама іске қосылады.

Қыртыстанудан қорғау фазасы бағдарламаның соңында басталады.

Қыртыстанудан қорғау фазасы барысында есік құлыптаулы қалады.

- *Іске қосу/Кірді қосу* басқару түймесін түртіңіз немесе бағдарлама таңдау тетігін  позициясына бұрыңыз.

Есіктің құлпы ашылады.

Егер барабанды қыртыстанудан қорғау кезеңінде босатқан болсаңыз, кірді салқындату үшін жайғаныңызға көз жеткізіңіз.

Қыртыстанудан қорғау фазасының соңында есік автоматты түрде ашылады.

- Есікті ашыңыз және кірді алыңыз.

"Әрбір жуу немесе кептіру бағдарламасынан кейін" бөлімін қараңыз.

Әрбір жуу немесе кептіру бағдарламасынан кейін

- Есікті **толық** ашыңыз.

 Ыстық металдың әсерінен жану қаупі бар.

Есік шынысының ішкі жағында орналасқан металл қақпақ кептіруден кейін ыстық болады. Металл қақпақты ұстамаңыз.

- Кірді шығарыңыз.

Барабанда қалған кірлер келесі жуу немесе кептіру бағдарламасында кішірейіп, түсі өзгеруі немесе зақымдалуы мүмкін.

Барабаннан барлық заттардың алынғанын тексеріңіз.

- Есіктің тығыздағыш сақинасында бөтен заттардың болмауын тексеріңіз. Кепкеннен кейін есіктің тығыздағыш сақинасының айналасындағы және әйнек есіктегі барлық талшықтарды алып тастаңыз.

Кеңес: Барабанды кептіру үшін есікті сәл ашық қалдырыңыз.

- Бағдарлама қосқышты  позициясына бұраңыз.

Кеңес: Жуу құралдарын құятын бөлімді кептіру үшін оны сәл ашық қалдырыңыз.

Түкті шаю бағдарламасы

Кептіру кезінде мамық дамиды және барабан мен көбік контейнеріне жиналуы мүмкін. Бұл мамық (мысалы, қою түсті тоқыма бұйымдар) келесі жүкте басқа заттарға (мысалы, ашық түсті тоқыма бұйымдар) жиналмауы немесе кір жуғыш-кептіргіште бітелуді тудырмауы үшін, машинаны қайта пайдаланбас бұрын түкті шаюға болады.

Кірді шаю үшін *Түкті шаю* бағдарламасын қолдануға болмайды. Бағдарламаны бастамас бұрын барабанда кірдің жоқтығына көз жеткізіңіз.

- Бағдарламаны таңдау түймесін *Түкті шаю* бағдарламасына бұраңыз.

Жуғыш құралды қолданбаңыз.

- *Іске қосу/Кірді қосу* сенсорын түртіңіз.

Кез келген мамық бірнеше минут ішінде шайылады.

- Қажет болса, есіктің тығыздағыш сақинасы мен есік шыныдан қалған мамықты сүртіңіз.
- Кір жуғыш-кептіргішті өшіріңіз.

Бағдарламаны өзгерту (қауіпсіздік құлпы)

Бағдарламаны, температураны, айналдыру жылдамдығын немесе таңдалған опцияларды машина сәтті іске қосылғаннан кейін өзгерту мүмкін емес. Бұл машинаны, мысалы, балалардың абайсызда қосуына жол бермейді.

Егер белсенді бағдарлама жұмысы барысында кір жуғыш-кептіргіш өшірілсе, күту режимі функциясы 15 минуттан кейін кір жуғыш-кептіргішті толық өшірмейді. Барабанның ішінде су қалғандықтан, қауіпсіздік функциялары жұмыс істей береді.

Бағдарламаны тоқтату

Бағдарлама басталғаннан кейін оны кез келген уақытта тоқтатуға болады.

- Бағдарлама қосқышты  позициясына бұраңыз.

Бағдарлама тоқтатылады.

- Содан кейін бағдарламаны таңдау түймесін кез келген позицияға бұраңыз.

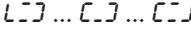
Айналдыру жолақтары  уақыт дисплейінде пайда болады.

- Жуу кезінде:

Кір жуғыш-кептіргіш көбікті сорып алады және жуу бағдарламасы тоқтатылады.

Есік құлпы босатылды.

- Кептіру кезінде:

Кір жуғыш-кептіргіш есікті ашпас бұрын кірді салқындатады.

Киімді алып тастау

- Дисплейдегі  белгі сөнгенше және есік құлыптан ашылғанша күтіңіз.
- Есікті ашыңыз және кірді алыңыз.

Басқа бағдарламаны таңдау

- Есікті жабыңыз.
- Пайдаланғыңыз келетін бағдарламаны таңдаңыз.
- Қажет болса, жуу құралдарын құятын бөліміне жуғыш құралды қосыңыз.
- *Іске қосу/Кірді қосу* сенсорын түртіңіз.

Бағдарлама іске қосылады.

Кірді қосу - AddLoad

Бағдарлама іске қосылғаннан кейін алғашқы бірнеше минут ішінде жууға қажет заттарды қосуға немесе алуға болады.

Дисплейде  белгісі жанып тұрса, кірді қосу **мүмкін емес**.

- *Іске қосу/Кірді қосу* сенсорлық басқару элементін түртіңіз.

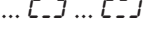
Айналдыру жолақтары  уақыт дисплейінде пайда болады.

Ағымдағы уақыт дисплейінде *Add* пайда болады.

- Есікті ашыңыз.
- Кір киім қосыңыз немесе алып тастаңыз.
- Есікті жабыңыз.
- *Іске қосу/Кірді қосу* сенсорлық басқару элементін түртіңіз.

Бағдарлама жалғасады.

Кірді мына жағдайда қосуға немесе алуға болады, егер:

- Көбік температурасы 55 °C-тан жоғары
- Барабандағы су белгілі бір деңгейден жоғары

Кешіктіріп бастау/SmartStart

Кешіктіріп бастау

P98 SmartGrid бағдарламаланатын функциясы өшірілгенде, кешіктіріп бастау қосылып тұрады.

Кешіктіріп бастау арқылы, бағдарламаның басталуын 30 минуттан бастап, ең көбі 24 сағатқа дейін кейінге қалдыра аласыз. Бұл, мысалы, түнгі уақытта электр энергиясының үнемді тарифтерін пайдалануға мүмкіндік береді.

Кешіктіріп бастау уақытын орнату

- Қажетті жуу бағдарламасын таңдаңыз.
-  Сенсорлық басқару элементін түртіңіз.

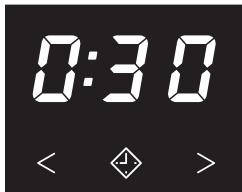

 сенсорлық басқару элементі жарқырап жанады.

- Қажетті кешіктіріп бастау уақыты ағымдағы уақыт дисплейінде көрінгенше < немесе > сенсорлық басқару элементін қайталап басыңыз.
- 10 сағаттан азырақ параметрлерде, кешіктіріп бастау уақыты 30 минут қадаммен өзгереді.
- 10 сағаттан көбірек параметрлерде, кешіктіріп бастау уақыты 1 сағат қадаммен өзгереді.

Кешіктіріп бастауды іске қосу

- Жыпылықтап тұрған *Іске қосу/Кірді қосу* сенсорлық басқару элементін түртіңіз.

Кешіктіріп бастау процесі басталады және ағымдағы уақыт дисплейінде кері санау көрсетіледі.

Кешіктіріп бастауды өзгерту немесе бас тарту

Таңдалған кешіктіріп бастау функциясы іске қосылғаннан кейін уақытты өзгерту мүмкін емес.

- Бағдарлама қосқышты  позициясына бұраңыз.
- Бағдарламаны таңдау түймесін кез келген бағдарламаға бұраңыз.

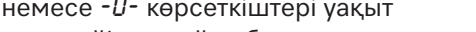
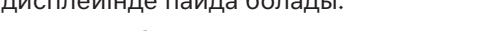
Айналдыру жолақтары  ...  ...  немесе *-0-* көрсеткіштері уақыт дисплейінде пайда болады.

Кешіктіріп бастау процесі тоқтайды.

- Бағдарламаны және жаңа кешіктіріп бастау уақытын таңдаңыз.

SmartStart

P98 SmartGrid бағдарламаланатын функциясы қосылғанда, SmartStart функциясы қосулы болады.

SmartStart функциясы сыртқы сигнал негізінде кір жуғыш-кептіргіштің автоматты түрде іске қосылатын уақыт аралығын анықтауға мүмкіндік береді. Құрылғы, мысалы, энергия жеткізушіден сигнал алған кезде қосылады, бұл электр энергиясының тарифі әсіресе үнемді екенін көрсетеді.

Уақыт аралығын 30 минуттан 24 сағатқа дейін орнатуға болады. Осы кезеңде кір жуғыш-кептіргіш сыртқы сигналды күтеді. Егер белгілі бір уақыт ішінде сигнал жіберілмесе, кір жуғыш-кептіргіш бағдарламаны іске қосады.

Уақыт кезеңін орнату

P98 SmartGrid бағдарламаланатын функциялары іске қосылса,  сенсорлық түймесінің функциясы өзгертіледі. Ағымдағы уақыт дисплейі енді кешіктіріп бастау кезеңін көрсетпейді, оның орнына кір жуғыш-кептіргіштің автоматты түрде іске қосуға болатын уақыт аралығын көрсетеді ("Бағдарламаланатын функциялар, *P98 SmartGrid*" бөлімін қараңыз).

Орнату процедурасы кешіктіріп бастау уақытын орнату кезіндегідей.

-  Сенсорлық басқару элементін түртіңіз.
- < немесе > сенсорлық басқару элементін пайдаланып, қажет болған уақытты орнатыңыз.
- Іске қосу/Кірді қосу сенсорлық басқару элементін түртіңіз.

Ағымдағы уақыт дисплейінде  пайда болады.

Тазалау және күтім

Корпусты және басқару панелін тазалау

⚠ Желілік кернеуден электр тогының соғу қаупі бар.
Кір жуғыш-кептіргіш өшірулі болса да, желілік кернеу түсуі мүмкін.
Тазалау немесе қызмет көрсету алдында қуат ашасын электр желісінен ажыратыңыз.

⚠ Судың енуіне байланысты зақымдалу қаупі бар.
Су ағынының қысымы судың кір жуғыш-кептіргішке түсіп, құрамдастарға зақым келтіруі мүмкін.
Кір жуғыш-кептіргішке су ағынын себуге болмайды.

⚠ Жуғыш құралдар салдарынан болған зақым.
Еріткішке негізделген жуғыш құралдар, абразивті тазалау құралдары, шыныны жуғыш құралдары немесе барлық мақсаттағы тазалау құралдары пластик беттерге және басқа бөліктерге зақым келтіруі мүмкін.
Бұндай жуғыш құралдарды пайдалануға болмайды.

- Корпусты және басқару панелін ұқыпты жуғыш құралымен немесе сабын және сумен тазалап, Ұқыпты шүберекпен құрғатыңыз.
- Барабанды тиісті тот баспайтын болатты жуғыш құралымен тазалауға болады.

Жуу құралдарын құятын бөлімін тазалау

Төмен температурада жуу және сұйық жуғыш затты пайдалану жуу құралдарын құятын бөлімде зең мен бактериялардың жиналуына әкелуі мүмкін.

- Гигиеналық себептерге байланысты тартпаны толығымен жүйелі аралықтарда тазалаңыз.

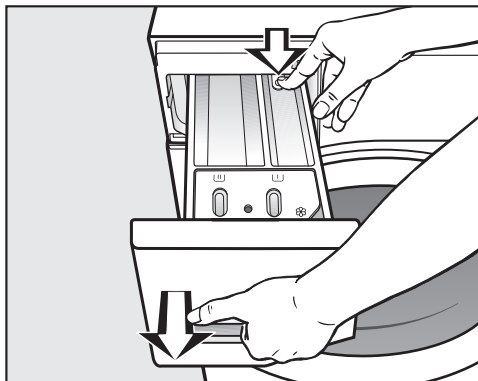

- Кедергі сезілгенше жуу құралдарын құятын бөлімін тартып шығарыңыз. Босату түймесін төмен басып, сол уақытта тартпаны бірден машинадан тартып шығарыңыз.
- Тартпаны ыстық сумен тазалаңыз.

Сифон мен арнаны тазалау

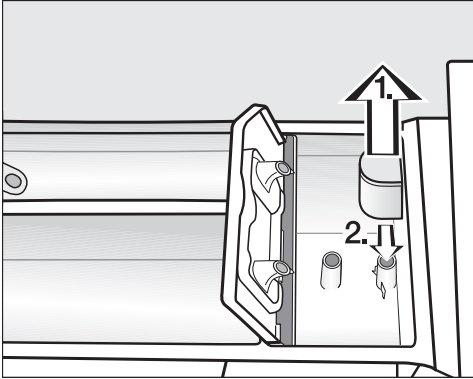

- Сифонды  бөлімінен алыңыз да, жылы ағын су астында шайыңыз.
- Сифон түтігін де солай тазалаңыз.
- Сифонды қайта бекітіңіз.

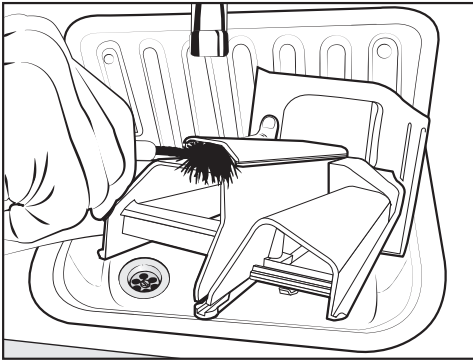

- Мата кондиционері арнасын щеткамен және жылы сумен тазалаңыз.

Сұйық крахмал бітелуге әкеледі. Сұйық крахмалды бірнеше рет қолданғаннан кейін сифонды әсіресе мұқият тазалаңыз.

Жуу құралдарын құятын бөлімнің корпусын тазалау

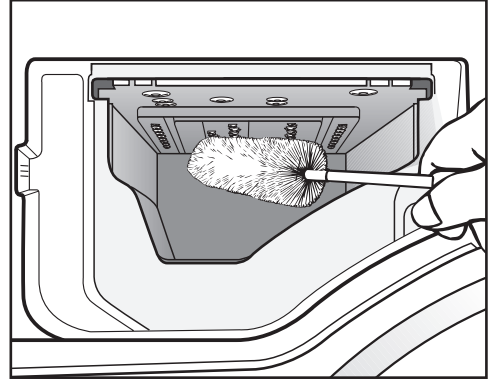

- Жуу құралдарын құятын бөлімнің корпусының ішіндегі саңылаулардан кез келген жуғыш құрал қалдығы мен қақты кетіру үшін бөтелке щеткасын пайдаланыңыз.
- Жуу құралдарын құятын бөлімін ауыстырыңыз.

Кеңес: Жуу құралдарын құятын бөлімді кептіру үшін оны сәл ашық қалдырыңыз.

Тазалау және күтім

Иллюминатордың әйнегін тазалау

- Иллюминатор әйнегінің ішін мезгіл-мезгіл және иллюминатор шынысының ішіндегі металл қақпағын қолайлы ұқыпты жуғыш құралмен немесе сабынды сүмен тазалаңыз.
- Ұқыпты шүберекпен екеуін де құрғатыңыз.

Барабанды тазалау

Төмен температурада жуу және/немесе сұйық жуғыш затты пайдалану кір жуғыш-кептіргіште бактериялардың жиналуына және жағымсыз иістерге әкелуі мүмкін. Кір жуғыш-кептіргішті тазалау үшін *Мақта 90 °C* бағдарламасын пайдаланыңыз. Ағымдағы уақыт дисплейінде **i** және **l** индикатор шамы жанған уақыттан кешіктірмей барабанды тазалаңыз.

Суды кіргізу сүзгісін тазалау

Кір жуғыш-кептіргіште судың кіріс клапанын қорғауға арналған сүзгі бар. Су кірісінің шлангісінің ашық ұшындағы сүзгіні шамамен 6 ай сайын тексеріп отыру керек. Сыртқы су құбырында жиі үзілістер болса, сүзгілерді жиірек тексеріңіз.

- Алдымен бекітпе кранды өшіріңіз.
- Бекітпе краннан су кірісінің шлангісін босатыңыз.

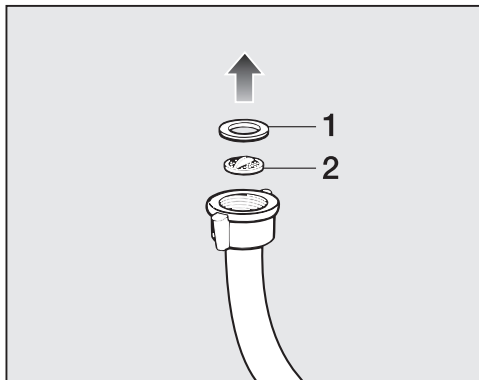

- Ойықтан резеңке тығыздауышты **1** алыңыз.
- Су кірісінің шлангісінің бос ұшын төңкеріп ұстаңыз. Пластик сүзгі **2** түсіп қалады.
- Пластик сүзгіні тазалаңыз.
- Кері ретпен қайта жинаңыз.
- Бекітпе кранды қосып, қосылымның су өткізбейтіндігін тексеріңіз. Егер су тамып тұрса, қосылысты тығыздаңыз.

Тазалаудан кейін сүзгіні орнына қоюды **ешқашан** ұмытпаңыз.

Көптеген ақаулар мен мәселелерді оңай түзетуге болады. Көп жағдайда клиенттерге қызмет көрсету бөліміне хабарласпай-ақ уақыт пен ақша үнемдеуіңізге болады.

Ақауларды өз бетінше түзетуге көмектесетін қосымша ақпаратты мына сілтеме бойынша табуға болады: www.miele.com/service.





Бағдарлама қосылмайды

Мәселе	Себебі мен шешімі
Басқару аймағы қараңғы күйде қалады.	Кір жуғыш-кептіргіште қуат жоқ. <ul style="list-style-type: none"> ■ Ашаның розеткаға салынғанын тексеріңіз. ■ Сақтандырғыштың іске қосылғанын тексеріңіз.
	Кір жуғыш-кептіргіш қуатты үнемдеу үшін автоматты түрде өшеді. <ul style="list-style-type: none"> ■ Кір жуғыш-кептіргішті бағдарламаны таңдау тетігін бұрау арқылы іске қосыңыз.
F және 34 уақыт дисплейінде кезектесіп тұрады.	Есік дұрыс жабылмады. Есік құлпы жұмыс істемейі мүмкін. <ul style="list-style-type: none"> ■ Есікті қайта жабыңыз. ■ Бағдарламаны қайта іске қосыңыз. ■ Егер ақаулық туралы хабар қайта пайда болса, Miele клиенттерге қызмет көрсету бөліміне хабарласыңыз.

Бағдарламаны тоқтату және ақаулық индикатор шамы

Мәселе	Себебі мен шешімі
Ақаулық индикатор шамы  жанады. F және 10 уақыт дисплейінде кезектесіп тұрады және дыбыстық сигнал естіледі.	Су кірісі бітелген немесе шектелген. <ul style="list-style-type: none"> ■ Бекітпе кранның дұрыс ашылғанын тексеріңіз. ■ Су кірісінің шлангісінің майыспағанын тексеріңіз. ■ Су қысымының жеткілікті болуын тексеріңіз.
	Су кірісіндегі сүзгі бітелген. <ul style="list-style-type: none"> ■ Сүзгіні тазалаңыз.

Ақауларды жою

Мәселе	Себебі мен шешімі
Ақаулық индикатор шамы  жанады. <i>F</i> және <i> </i> уақыт дисплейінде кезектесіп тұрады және дыбыстық сигнал естіледі.	Ағызу бұғатталған немесе шектеу қойылған. Ағызу шлангісі тым жоғары бекітілген. ■ Ағызу сүзгісі мен ағызу сорғысын тазалаңыз. ■ Максималды ағызу биіктігі 1 м-ден асқанын тексеріңіз.
Ақаулық индикатор шамы  жанады. <i>F</i> және <i>138</i> уақыт дисплейінде кезектесіп тұрады және дыбыстық сигнал естіледі.	Судан қорғау жүйесі іске қосылды. ■ Бекітпе қранды жабыңыз. ■ Miele компаниясының клиенттерге қызмет көрсету бөліміне хабарласыңыз.
<i>F</i> және <i>XXX</i> уақыт дисплейінде кезектесіп тұрады және дыбыстық сигнал естіледі.	Ақау орын алды. ■ Кір жуғыш-кептіргішті электр желісінен ажыратыңыз. Құралды розеткадан суырыңыз және ашаны розеткадан шығарыңыз немесе сақтандырғышты алыңыз. ■ Кір жуғыш-кептіргішті электр желісіне қайта қоспас бұрын кем дегенде 2 минут күтіңіз. ■ Кір жуғыш-кептіргішті қайта қосыңыз. ■ Бағдарламаны қайта іске қосыңыз. ■ Егер ақаулық туралы хабар қайта пайда болса, Miele клиенттерге қызмет көрсету бөліміне хабарласыңыз.

Бағдарламаның соңындағы ақаулық индикатор шамы жанады



Мәселе	Себебі мен шешімі
 индикатор шамы жанады.	Жуу барысында шамадан тыс көбік пайда болды. ■ Келесі жолы жуғыш құралды азырақ қолданыңыз және қаптамада көрсетілген мөлшерлеу бойынша өндірушінің нұсқауларын орындаңыз.
<i>i</i> индикатор шамы жанады және ағымдағы уақыт дисплейінде <i>i</i> пайда болады.	Жуу кезінде, 60 °C мәнінен жоғары температураны пайдаланатын жуу бағдарламасы ұзақ уақыт орындалмады. ■ Miele машинаны тазалауға арналған құралын немесе әмбебап ұнтақ жуғыш затты пайдаланып <i>Мақта 90 °C</i> бағдарламасын іске қосыңыз. Бұл кір жуғыш-кептіргішті тазалап, бактериялар мен иістердің жиналуын болдырмайды.

Мәселе	Себебі мен шешімі
i индикатор шамы жанады және ағымдағы уақыт дисплейінде 3 пайда болады.	<p><i>Түкті шаю</i> бағдарламасы ұзақ уақыт бойы пайдаланылмаған.</p> <ul style="list-style-type: none"> ■ "Түкті шаю" бөлімдерінде сипатталғандай, <i>Түкті шаю</i> бағдарламасын бастаңыз.
i индикатор шамы жанады және ағымдағы уақыт дисплейінде 4 пайда болады.	Барабанда кір жоқ.
	<p>Жүктеме тым аз. Кір әлі ылғалды, себебі кірдегі қалдық ылғал температурасын өлшеу мүмкін емес.</p> <ul style="list-style-type: none"> ■ Болашақта кірдің аз мөлшері үшін <i>Жылы ауа</i> бағдарламасын қолданыңыз.
	<p>Кірдің мөлшері таңдалған кептіру бағдарламасы үшін максималды жүктемеден асып түсті.</p> <ul style="list-style-type: none"> ■ Бағдарлама диаграммасында берілген жүктеменің максималды сыйымдылығын қадағалаңыз.

Уақыт дисплейіндегі таңбалар

Хабар	Себебі мен шешімі
-0- ағымдағы уақыт дисплейінде жанады.	<p>Бағдарлама басталғаннан кейін бағдарламаны таңдау тетігі басқа күйге жылжытылды.</p> <ul style="list-style-type: none"> ■ Бағдарламаны таңдау тетігін оның бастапқы күйіне бұраңыз.
UP кір жуғыш-кептіргішті қосқанда жанады.	<p>Кір жуғыш-кептіргіш жаңартуы қолжетімді. Қосымша ақпарат алу үшін "Бағдарламаланатын функциялар – P99 RemoteUpdate" бөлімін қараңыз.</p>
Бағдарлама таңдалған кезде, Er ағымдағы уақыт дисплейінде қысқа уақытқа жанады.	<p>Кір жуғыш-кептіргіш оның желіге қосылғанын көрсетіп тұр.</p>
OFF MobileStart бағдарламасы таңдалған кезде 0 ағымдағы уақыт дисплейінде жанады.	<p>Қашықтан басқару функциясы өшірілген.</p> <ul style="list-style-type: none"> ■ Кір жуғыш-кептіргішті қолданба арқылы басқарғыңыз келсе, қашықтан басқарудың P97 бағдарламаланатын функциясын қосыңыз.

Ақауларды жою

Хабар	Себебі мен шешімі
<p>ℓon MobileStart бағдарламасы таңдалған кезде  ағымдағы уақыт дисплейінде жанады.</p>	<p>Кір жуғыш-кептіргіш желіге қосылады және Miele қолданбасы арқылы қолданылады.</p>
<p>noℓ MobileStart бағдарламасы таңдалған кезде  ағымдағы уақыт дисплейінде жанады.</p>	<p>Miele@home орнатылмаған. ■ Кір жуғыш-кептіргішті желіге қосыңыз; "Алғаш рет пайдалану алдында – Miele@home орнату" бөлімін қараңыз.</p>
<p>ℓno кір жуғыш-кептіргішті қосқанда жанады.</p>	<p>Ақау орын алды. ■ Кір жуғыш-кептіргішті өшіріңіз. ■ Кір жуғыш-кептіргішті қайта қосыңыз. ■ Егер ℓno қайта пайда болса, Miele клиенттерге қызмет көрсету бөліміне хабарласыңыз. Кір жуғыш-кептіргішті пайдалануды жалғастыруға болады. ■ Жанып тұрған  сенсорлық басқару элементін түртіңіз.</p>

Кір жуғыш-кептіргішке қатысты жалпы мәселелер

Мәселе	Себебі мен шешімі
<p>Дисплей қараңғы болды.</p>	<p>Қуатты үнемдеу үшін дисплей автоматты түрде өшеді (Күту режимі). ■ Түймені басыңыз. Күту режимі аяқталады.</p>
<p>Кір жуғыш-кептіргіш айналдыру циклі кезінде тұрақты емес.</p>	<p>Машина аяқтары тураланбаған. ■ Кір-жуғыш кептіргішті тегістеп, аяқтарды бекітіңіз.</p>
<p>Ерекше сорғы шулары.</p>	<p>Бұл қате емес. Бұл дірілдеген дыбыстар сорғының жұмыс тізбегінің соңында пайда болады және жұмыстың қалыпты бөлігі болып табылады.</p>
<p>Кептіру процесі кезінде айналдыру дыбыстары.</p>	<p>Бұл қате емес. Құрылғы кептіру бағдарламасы (Thermospin) кезінде де айналады.</p>

Мәселе	Себебі мен шешімі
Киім дұрыс айналдырылмаған және әлі де ылғалды.	<p>Құрылғы соңғы айналдыру циклі кезінде теңгерімсіздікті анықтады және айналдыру жылдамдығын автоматты түрде азайтты.</p> <ul style="list-style-type: none"> ■ Жүктемеге үлкен және кішкентай заттарды қосыңыз, себебі бұл айналдыру барысында жақсырақ тарату мүмкіндігін береді.
Жуу құралдарын құятын бөлімінде жуғыш құрал қалдығының үлкен мөлшері қалады.	<p>Су ағынының қысымы тым төмен.</p> <ul style="list-style-type: none"> ■ Су кірісінде сүзгілерді тазалаңыз. ■ Су қосу таңдаңыз. <p>Суды жұмсартқышпен бірге пайдаланатын ұнтақты тазалау құралы жабысқақ болуы мүмкін.</p> <ul style="list-style-type: none"> ■ Жуғыш құрал құятын бөлімді тазалаңыз және болашақта алдымен бөлікке кір жуғыш ұнтақты қосыңыз, содан кейін су жұмсартқышты қосыңыз.
Мата кондиционері толығымен ағызылған немесе ☼ бөлімінде тым көп су мөлшері қалған.	<p>Сифон түтігі дұрыс орналастырылмаған немесе бітелген.</p> <ul style="list-style-type: none"> ■ Сифонды тазалаңыз, "Тазалау және күтім көрсету — Жуу құралдарын құятын бөлімді тазалау" бөлімінен қараңыз.
Капсула қасындағы мата жұмсартқышқа арналған бөлікте су бар.	<p>CapDosing іске қосылмаған немесе соңғы жуу бағдарламасының соңында бос капсула алынбаған.</p> <ul style="list-style-type: none"> ■ Капсуланы келесі рет салған кезде CapDosing іске қосуды ұмытпағаныңызға көз жеткізіңіз. ■ Әрбір бағдарлама соңында бос капсуланы алып тастаңыз. <p>Капсула салынған жуу құралдарын құятын бөлімде кішкентай түтік бітелген.</p> <ul style="list-style-type: none"> ■ Кішкентай түтікті тазалаңыз.
Бағдарламаның соңында капсулада әлі де болса сұйықтық бар.	<p>Капсула кіретін жуу құралдарын құятын бөлімде кішкене түтік бітеліп қалған.</p> <ul style="list-style-type: none"> ■ Кішкентай түтікті тазалаңыз. <p>Бұл қате емес. Техникалық себептерге байланысты капсулада аз мөлшерде су қалады.</p>
Дисплейде қалған уақыт ұзақтығы өзгерді.	<p>Кері санақ уақыты ағымдағы жуу және кептіру процесіне үнемі бейімделеді.</p>

Ақауларды жою

Мәселе	Себебі мен шешімі
<p>Түкті шаю бағдарламасы жұмыс істеп тұрған кезде жуу құралдарын құятын бөлімнен көбік шығады.</p>	<p>Соңғы бағдарламадан қалған жуғыш құрал көбік сауытында әлі де бар.</p> <ul style="list-style-type: none"> ■ Жуғыш құралдың дұрыс мөлшерін мөлшерлегеніңізге қол жеткізіңіз. ■ Қаптамадағы мөлшерлеуге қатысты ұсынымды орындаңыз.
<p>Түкті шаю бағдарламасының соңында барабанда көбік бар.</p>	<p><i>Түкті шаю бағдарламасы</i> көбік контейнеріндегі жуғыш құралдың қалдығын да шайып тастайды. Бұл көбіктің пайда болуына әкелуі мүмкін.</p> <ul style="list-style-type: none"> ■ Жуғыш құрал қалдығының көбік контейнерінде жиналуын болдырмау үшін <i>Түкті шаю бағдарламасын</i> жүйелі түрде іске қосыңыз.
<p>Түкті шаю бағдарламасы аяқталғаннан кейін барабанда әлі де түк бар.</p>	<p><i>Түкті шаю бағдарламасын</i> ұзақ уақыт бойы қоспадыңыз.</p> <ul style="list-style-type: none"> ■ Барабаннан түкті алыңыз. ■ <i>Түкті шаю бағдарламасын</i> жүйелі түрде іске қосыңыз.
<p>Кір жуғыш-кептіргіштен иіс шығады.</p>	<p>i индикатор шамы еленбеді. 60 °C мәнінен жоғары температураны пайдаланатын жуу бағдарламасы ұзақ уақыт орындалмады.</p> <ul style="list-style-type: none"> ■ Кір жуғыш-кептіргіште бактериялар мен жағымсыз иістердің пайда болуын болдырмау үшін Miele машинаны тазалауға арналған құралын немесе көп мақсатты ұнтақты жуғыш затты пайдаланып <i>Мақта 90 °C бағдарламасын</i> іске қосыңыз. <p>Жуғаннан кейін есік пен жуу құралдарын құятын бөлім жабылды.</p> <ul style="list-style-type: none"> ■ Есікті және жуу құралдарын құятын бөлімді кептіруге уақыт беру үшін сәл ашық қалдырыңыз.

Қанағаттандырмайтын жуу нәтижесі

Мәселе	Себебі мен шешімі
<p>Қара тоқымаларды жуғаннан кейін ұнтақ жуғыш затқа ұқсайтын ақ қалдықтар көрінеді.</p>	<p>Жуғыш құрал құрамында суда ерімейтін, суды жұмсартатын құрамдастар (цеолиттер) бар. Олар кір жууды аяқтады.</p> <ul style="list-style-type: none"> ■ Киім кепкеннен кейін, қалдықтарды ұқыпты щеткамен тазалап көріңіз. ■ Қара маталарды құрамында цеолиттер жоқ жуғыш құралмен жуыңыз. Әдетте, сұйық жуғыш заттарда цеолиттер болмайды. ■ <i>Қара киімдер</i> бағдарламасын пайдаланыңыз.
<p>Сұйық жуғыш зат қажетті нәтижені бермейді.</p>	<p>Әдетте, сұйық жуғыш заттарда ағартатын агенттер болмайды. Олар жеміс, кофе және шай дақтарын кетірмейді.</p> <ul style="list-style-type: none"> ■ Құрамында ағартатын агенті бар жалпы мақсаттағы ұнтақ жуғыш затты пайдаланыңыз. ■ Бөлімге Ш дақ кетіргішті, ал сұйық жуғыш затты таратқыш шарға құйыңыз (кептіру алдында таратқыш шарды алыңыз!). ■ Жуу құралдарын құятын бөлімге дақ кетіргіштер мен сұйық жуғыш затты бірге құюға болмайды.
<p>Жуылатын киімге сұр, майлы бөлшектер жабысады.</p>	<p>Қатты ластанған кірлердегі май бөлшектерін ыдырату үшін жуғыш құрал жеткіліксіз қолданылған.</p> <ul style="list-style-type: none"> ■ Көбірек жуғыш құралды пайдаланыңыз. ■ Келесі кірді жуу алдында, <i>Техникалық жуу</i> опциясын Miele машинаны тазалауға арналған құралды немесе ұнтақ жуғыш затты пайдаланып іске қосыңыз.

Ақауларды жою

Кептіру нәтижелері қанағаттандырмайды

Мәселе	Себебі мен шешімі
Кептіру циклынан кейін кір тым ылғалды болады.	Жүктеме тым аз. Электроника қалдық ылғалды дұрыс бағалай алмады. ■ Болашақта кірдің аз мөлшері үшін <i>Жылы ауа</i> бағдарламасын қолданыңыз.
	Айналдыру циклі кезінде кір барабанда сақина пайда болды, себебі кір біркелкі таратылмаған. Кір тым ылғалды болғандықтан немесе айналдыру жылдамдығы тым жоғары орнатылғандықтан, Thermospin кезінде сақина пайда болды. ■ Есікті ашып, киімді босатыңыз. ■ Кептіру бағдарламасын төменірек айналдыру жылдамдығымен қайта бастаңыз.
Кептіруден кейін кір дымқыл болады.	Жылы кір дымқыл болуы мүмкін. ■ Кірді салқындату үшін оны жайыңыз.
Кептіру циклынан кейін кір тым ылғалды немесе тым құрғақ болады.	Қажетті қалдық ылғал деңгейі екі құрғату деңгейі арасында болады. ■ "Параметрлер", "Кептіру деңгейлері" сипатталғандай кептіру деңгейін өзгертіңіз.
Барабанда кептіргеннен кейін әлі де су бар.	Су шығатын жерде бітелу бар. ■ Ағызу сүзгілерін және ағызатын сорғыларды "Су төгетін розетка бітеліп қалғанда және/немесе электр қуаты өшіп қалғанда есікті ашу" бөлімінде сипатталғандай тазалаңыз және дренаж нүктесінің биіктігін тексеріңіз.

Есік ашылмайды

Мәселе	Себебі мен шешімі
<p>Бағдарламаның реттілігі кезінде есікті ашу мүмкін емес.</p>	<p>Бағдарламаның реттілігі кезінде есік құлыптаулы.</p> <ul style="list-style-type: none"> ■ "Бағдарлама ретін өзгерту – Кірді қосу" бөліміндегі нұсқаулықтарды орындаңыз. <p>Барабанда әлі де су бар, ал кір жуғыш-кептіргіш оны ағыза алмайды.</p> <ul style="list-style-type: none"> ■ Ағызу сүзгісін және ағызатын сорғыны "Ағызу шығысы бітелгенде және/немесе қуат көзі өшірілгенде есікті ашу" бөлімінде сипатталғандай тазалаңыз. <p>Барабандағы су деңгейі тым жоғары.</p> <ul style="list-style-type: none"> ■ Бағдарламадан бас тартыңыз. Кір жуғыш-кептіргіш суды сорып алады.
<p>Бағдарламаның соңында немесе бағдарлама тоқтатылғаннан кейін есікті ашу мүмкін емес. Уақыт дисплейінде жыпылықтайтын жолақтар L - J...L - J...L - J... көрсетіледі.</p>	<p>Қауіпсіздік мақсатында есікті ашу мүмкін емес. Барабандағы температура жуу кезінде 55 °C-тан немесе кептіру кезінде 70 °C-тан асады.</p> <ul style="list-style-type: none"> ■ Барабандағы температура түскенін және есік құлпы ашылғанын күтіңіз.
<p>Есіктің құлпы ашылмайды. F және 35 уақыт дисплейінде кезектесіп тұрады.</p>	<p>Есік құлпы кептеліп қалған.</p> <ul style="list-style-type: none"> ■ Miele компаниясының клиенттерге қызмет көрсету бөліміне хабарласыңыз.

Ақауларды жою

Ағызу шығысы бітелген және/немесе электроэнергиядан ажыратылған жағдайда есікті ашу

- Кір жуғыш-кептіргішті өшіріңіз.

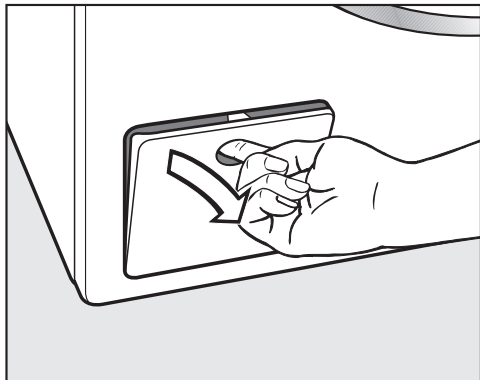

- Ағызатын сорғыға қатынасу панелін ашыңыз.

Ағызу шығысы бітелген

Ағызу шығысы бітеліп қалса, кір жуғыш-кептіргіште судың көп мөлшері қалуы мүмкін.

⚠ Ыстық көбіктерге байланысты күйіп қалу қаупі. Киім жоғары температура көрсеткіштерінде жуылса, шығатын көбіктер ыстық болады. Барлық көбіктерді мұқият шығарыңыз.

Машинадан суды ағызу

Ағызу сүзгісін алыңыз, бірақ толық емес.

- Қатынасу панелінің астына тиісті контейнерді қойыңыз, мысалы, әмбебап пеш науасын қойыңыз.

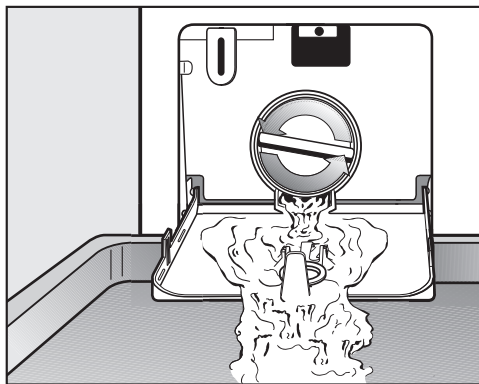

- Суды ағызу үшін ағызу сүзгісін баяу босатыңыз.
- Су ағынын тоқтату қажет болса, ағызу сүзгісін қайта кері бекітіңіз.

Су ағыны тоқтаған кезде:

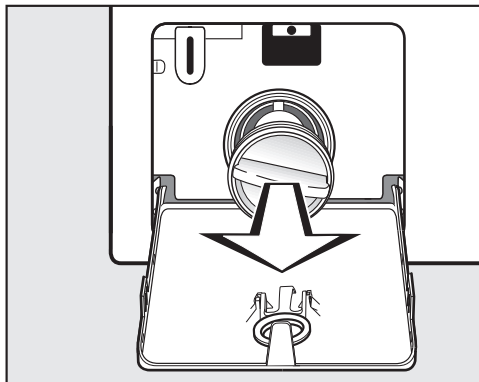

- Ағызу сүзгісін толығымен алыңыз.

Ағызу сүзгісін тазалау

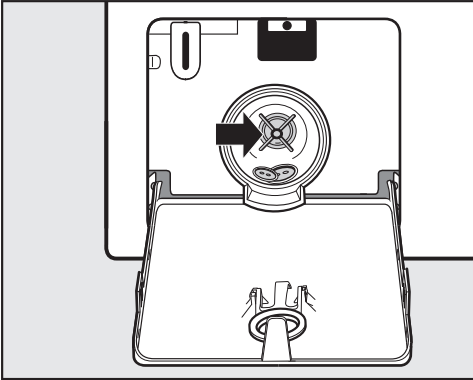

- Ағызу сүзгісін толық тазалаңыз.
- Дөңгелектерді қолмен бұрап, олардың еркін айналуын тексеріңіз.
- Бөтен заттарды (мысалы, түймелер, тиындар, т.б.) алып, ішін тазалаңыз.
- Ағызу сүзгісін кері салып, оны бекітіңіз.

⚠ Судың ағып кетуінен болатын зақымның қаупі.

Ағызу сүзгілерді ауыстыруды ұмытып қалсаңыз, кір жуғыш-кептіргіштен су ағып кетеді.

Ағызу сүзгісін дұрыстап ауыстырып, оны берік бекітіңіз.

Есікті ашыңыз

⚠ Барабанның айналуына байланысты жарақат алу қаупі. Қозғалып тұрған барабанға қол сұғу өте қауіпті.

Киімді алар алдында барабанның айналмайтынына көз жеткізіңіз.

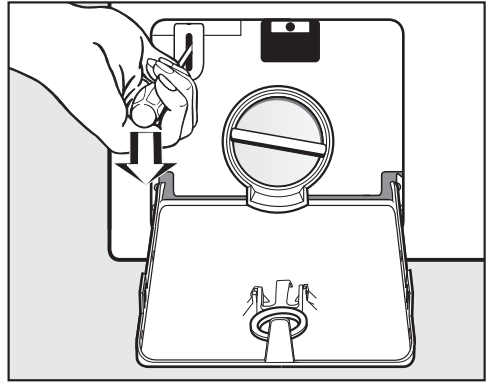

- Есікті, мысалы, бұрауышпен ашыңыз.
- Есікті тартып ашыңыз.

Қызмет көрсету

Ақауларды өз бетіңізше түзетуге көмектесетін ақпарат пен Miele қосалқы бөлшектері туралы ақпаратты www.miele.kz/service сайтынан табуға болады.

Ақау шыққан жағдайда хабарласу

Өзіңіз жөндей алмайтын қандай да бір ақау шықса, Miele дилеріне немесе Miele компаниясының тұтынушыларға қызмет көрсету бөліміне хабарласыңыз.

Miele компаниясының тұтынушыларға қызмет көрсету бөлімінің қоңырауына тапсырыс бере аласыз, ол үшін www.miele.kz/service сайтына кіріңіз.

Miele компаниясының тұтынушыларға қызмет көрсету бөлімінің байланыс ақпаратын осы құжаттың соңынан таба аласыз.

Miele тұтынушыларға қызмет көрсету бөліміне хабарласқанда құрылғыңыздың үлгі идентификаторын және сериялық нөмірін (Fabr./SN/Nr.) айтыңыз. Бұл ақпаратты деректер тақтасынан таба аласыз.

Оқыту мақсатында телефон қоңыраулары қадағаланатынын және жазып алынатынын, сондай-ақ мәселе осы брошюрадағыдай шешілген жағдайда, қызмет көрсетілгені үшін ақы алынатынын ескеріңіз.

Зауыттық тақтайша есік ашық болған кезде иллюминатор әйнегі үстінде орналасқан.

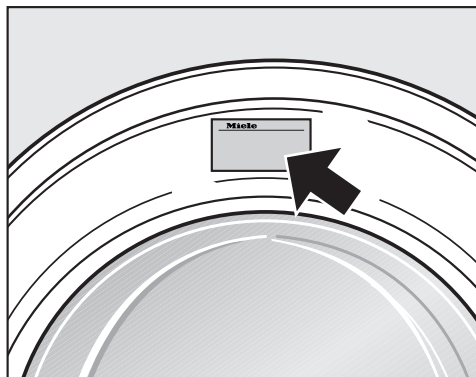

Міндетті емес керек-жарақтар

Тұрмыстық техникаға жуғыш заттар және керек-жарақтар сияқты кір жуғыш-кептіргішіне арналған өнімдерді Miele онлайн дүкенінен, Miele клиенттерге қызмет көрсету орталығынан немесе Miele мамандандырылған дилерінен сатып алуға болады.

Miele онлайн дүкеніне келесі QR коды арқылы кіре аласыз:



EPREL дерекқоры

2021 жылдың 1 наурызынан бастап энергия таңбалауы және экологиялық жобалау бойынша талаптар Еуропалық өнім дерекқорында (EPREL) қолжетімді болады. Өнім дерекқорын мына сілтеме арқылы таба аласыз: <https://eprel.ec.europa.eu/>. Сізден модель идентификаторын енгізу сұралады. Модель идентификаторын зауыттық тақтайшасынан таба аласыз.

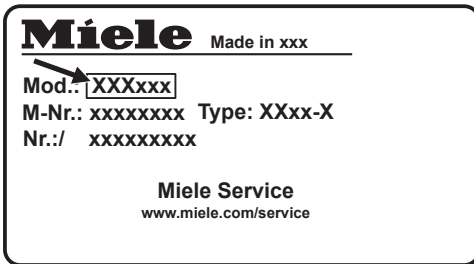

Кепілдік

Құрылғыға сатып алынған күннен бастап 2 жыл кепілдік беріледі.

Толық ақпарат алу үшін берілген буклеттегі кепілдік шарттарын қараңыз.

Сәйкестік құжаттары

Сәйкестік сертификаты
ЕАЭС RU C-DE.АЯ46.В.43987/25
30.10.2025 ж. бастап 29.10.2030 ж. дейін Сәйкестік туралы декларация
ЕАЭС N RU Д-DE.РА09.В.72002/25
27.10.2025 ж. бастап 26.10.2030 ж. дейін Кеден одағының (қазіргі уақытта – ЕАЭО Еуразиялық экономикалық одағының техникалық регламенттерінің талаптарына сәйкес келеді) КО ТР 004/2011 «Төмен вольтты жабдықтың қауіпсіздігі туралы», КО ТР 020/2011 «Техникалық құралдардың электромагниттік үйлесімділігі», ЕЭО ТР 037/2016 «Электротехника және радиоэлектроника бұйымдарында қауіпті заттарды пайдалануды шектеу туралы» техникалық регламенттерінің талаптарына сәйкес келеді.

Қызмет көрсету

Тасымалдау шарттары

Аспапты қаптамада көрсетілген манипуляциялық белгілеріне сәйкес тасымалдау керек. Тиеу-түсіру жұмыстары кезінде аспапты соққы жүктемелеріне ұшыратуға жол берілмейді.

Сақтау шарттары

Аспапты құрғақ және таза бөлмеде, +5-тен +35°С-қа дейінгі температурада, тікелей күн сәулесінің әсеріне ұшыратпай сақтау керек.

Техникалық сипаттамалары

Кернеуі: 220 В - 240 В

Жиілігі: 50-60 Гц

Ток тұтыну: 1,4 А

Сақтандырғыш: 10А инерциялық

Энергия тиімділігі класы А

Жалпы көлем: 362 л.

Сақтау мерзімі белгіленбеген

Аспаптың қызмет ету мерзімі – 10 жыл

Өндірілген күні

Өндірілген күні типтік тақтайшада ай/жыл форматында көрсетілген.

Құрылғының алдыңғы жағы көрінісі

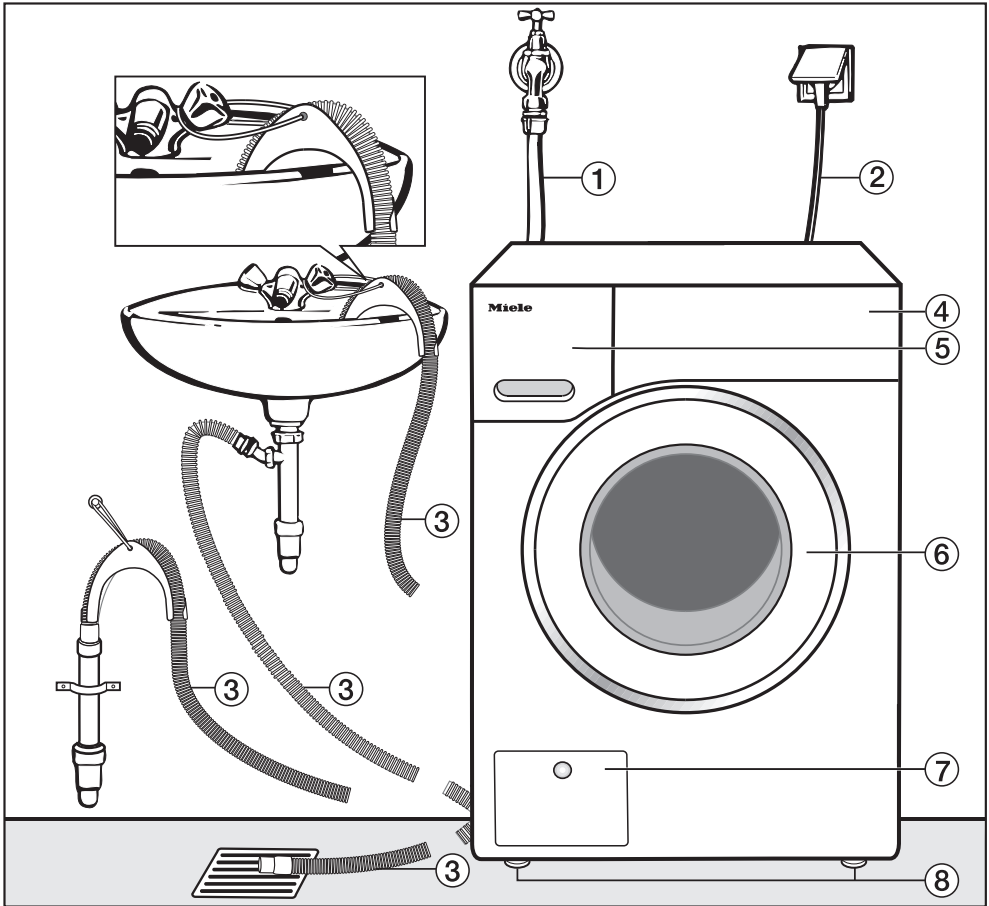

- ① Су кірісінің шлангісі
- ② Электрлік қосылым
- ③ Икемді ағызу шлангісі (алынбалы айналмалы иіні бар)
- ④ Басқару панелі
- ⑤ Жуу құралдарын құятын бөлім
- ⑥ Есік
- ⑦ Ағызу сүзгілерге, су төгетін сорғыға және апаттық босату клапанына қатынасу
- ⑧ Биіктігін реттеуге болатын 4 аяқ

Орнату

Артқы көрінісі

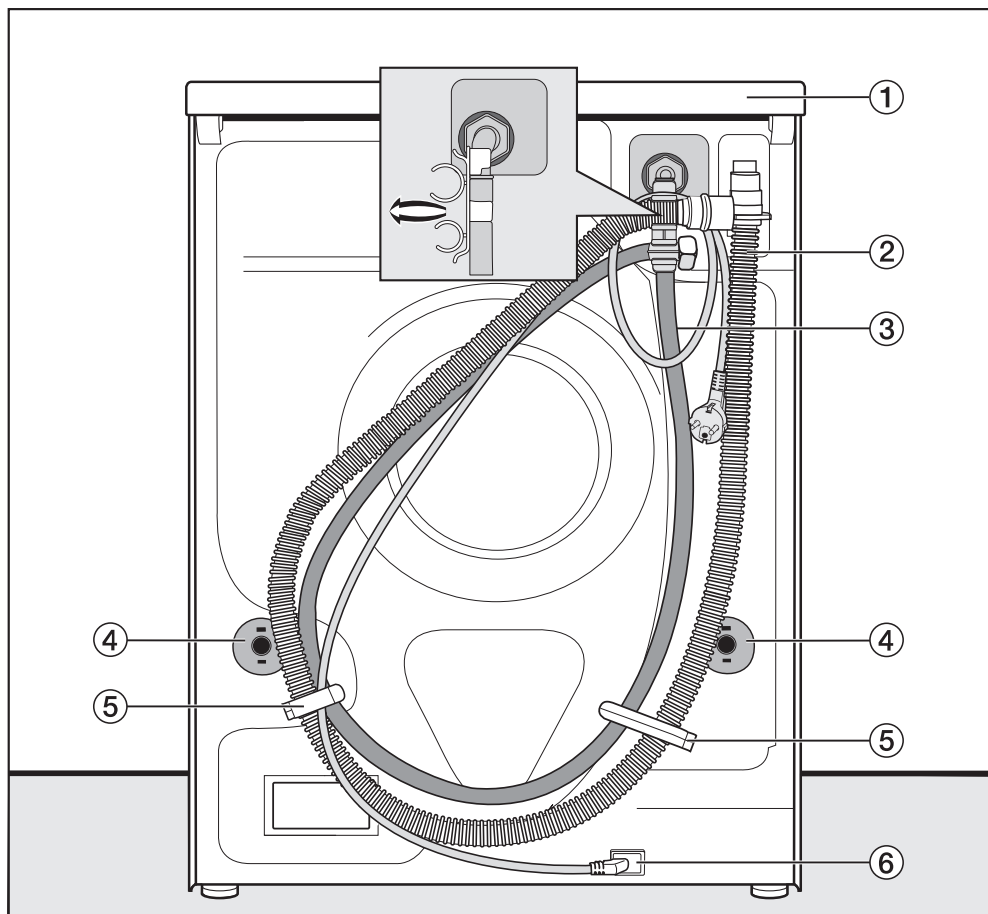

- ① Құрылғыны жылжитқан кезде ұстайтын шығыңқы қақпақ
- ② Ағызу шлангісі
- ③ Су кірісінің шлангісі
- ④ Тасымалдау бекіткішінің қауіпсіздік қақпақтары
- ⑤ Су кірісінің шлангісі мен ағызу шлангілеріне арналған тасымалдау қысқыштары
- ⑥ Электрлік қосылым

Орнату беті

Бетон еден – орнату үшін ең қолайлы бет. Ол ағаш еден тақталарына немесе кілем төселген бетке қарағанда айналдыру циклі кезінде дірілге әлдеқайда аз бейім.

Назар аударыңыз:

- Кір жуғыш-кептіргіш тегіс және берік орналастырылуы қажет.
- Айналдыру барысында дірілдерді болдырмас үшін, кір жуғыш-кептіргішті ұқыпты еден беттеріне орнатпау керек.

Егер ағаш арқалық еденге орнатылса, ескеріңіз:

- Кір жуғыш-кептіргіштің астына шере негізін қолданыңыз (кемінде 59 x 52 x 3 см). Негіз бірнеше арқалықты айналдырып, еден тақталарына емес арқалықтарға бекітілуі керек.

Ескерту: Мүмкін болса, кір жуғыш-кептіргішті бөлменің бұрышына орнатыңыз, себебі бұл әдетте еденнің ең тұрақты бөлігі.

 Бекітілмеген кір жуғыш-кептіргішке байланысты жарақат алу қаупі бар.

Кір жуғыш-кептіргіш тораптағы тұғырға (бетон немесе кірпіш) орнатылса, айналдыру циклі кезінде машинаның тұғырдан құлау қаупі бар.

Кір жуғыш-кептіргішті кронштейнмен (қосымша керек-жарақ) бекітіңіз.

Кір жуғыш-кептіргішті орнату орнына апару

 Бекітілмеген қақпаққа байланысты жарақат алу қаупі бар.

Қақпақтың артындағы бекітпелер сыртқы күштер салдарынан үзілуі мүмкін. Машинаны тасымалдау кезінде қақпақтың тартып шығарылу қаупі бар.

Машинаны тасымалдау алдында, қақпақтың машинаның артқы бөлігінен шығатын жағы бекітілгенін тексеріңіз.

- Машинаның артқы жағында шығып тұратын қақпақ және алдыңғы аяқтар арқылы кір жуғыш-кептіргішті тасымалдаңыз.

Тасымалдау кезінде қорғайтын құрылғыны алып тастау

Тасымалдау бекіткіштерін алып тастау

Алдымен сол жақ тасымалдау бекіткішін, содан кейін оң жақ тасымалдау бекіткішін алып тастаңыз.

Орнату

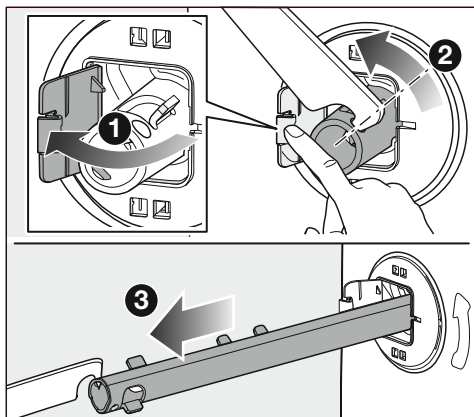

- 1 Қақпақты сыртқа қарай итеріңіз.
 - 2 Берілген сомын кілтінің көмегімен тасымалдау бекіткішін 90 бұраңыз.
 - 3 Тасымалдау бекіткішін тартып шығарыңыз.
- Оң жақ тасымалдау бекіткішін дәл солай шығарыңыз.

Тесіктерді жабу

⚠ Үшкір жиектерден жарақаттану қаупі бар.
Жабылмаған саңылаулардан жарақаттану қаупі бар.
Тасымалдау кезінде қорғайтын құрылғыны шығарып алған соң, ашық қалған тесіктерді жабыңыз.

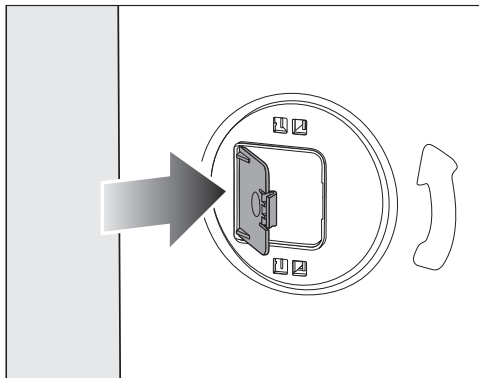

- Қақпақтарды орнына бекітілгенше қатты басыңыз.

Тасымалдау бекіткішін қайта бекіту

⚠ Дұрыс емес тасымалдаудан зақымдану қаупі бар.
Тасымалдау бекіткішінсіз жылжытылса, кір жуғыш-кептіргіш зақымдалуы мүмкін.
Тасымалдау бекіткішін қауіпсіз орында сақтаңыз. Кір жуғыш-кептіргішті жылжыту керек болса, оларды қайта бекітіңіз (мысалы, корпусты жылжытқанда).

Қақпақтарды ашу

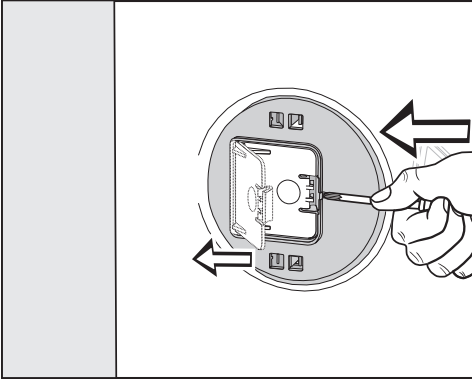

- Бекіткішті үшкір затпен (мысалы, жайпақ бұрауыш) басыңыз.

Қақпақ ашылады.

Тасымалдау бекіткіштерін бекіту

- Жолақтарды бекіту үшін оларды алу нұсқауларын кері ретпен орындаңыз.

Кеңес: Егер барабанды сәл көтерсеңіз, жолақтар оңайырақ сырғиды.

Қосымша берілген орнату талаптары

Жұмыс үстелінің астына орнату

Жинақтардың астындағы ғимаратты* тек маман орнатуы/ бөліп тастауы керек.

- Арнайы **астына кірістіру жинағы*** қажет. Астына кірістіру жинағына кіретін қорғаныс панель кір жуғыш-кептіргіш қақпағын ауыстырады. Электр қауіпсіздігі мақсаттары үшін қорғаныс панелін бекіту қажет.
- Электр, су және кәріз қосылымдары кір жуғыш-кептіргіш соңғы күйде болған кезде қолжетімді күйде қалатындай етіп орнатылуы керек.

Ішкі құрылым жинағы орнату нұсқауларын қамтиды.

Қосымша керек-жарақтар

Орнату

Кір жуғыш-кептіргішті туралау

Қауіпсіз және дұрыс жұмысты қамтамасыз ету үшін, кір жуғыш-кептіргішті барлық төрт аяққа берік туралау қажет.

Дұрыс емес монтаждау энергия мен су шығынының артуына, сондай-ақ кір жуғыш-кептіргіштің жылжып кетуіне әкелуі мүмкін.

Аяқтарын бұрап шешу және реттеу

Кір жуғыш-кептіргішті туралау үшін 4 реттелетін аяқ қолданылады. Құрылғы барлық бұралып салынған аяқтарымен бірге жеткізіледі.

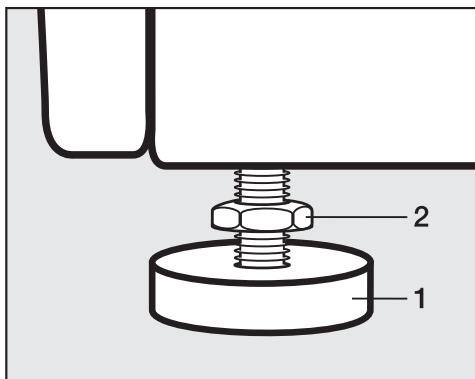

- Берілген сомын кілтін пайдаланып, контргайканы **2** сағат тілі бағытында бұраңыз. Одан кейін контргайканы **2** босатылатын аяқпен **1** бірге бұраңыз.

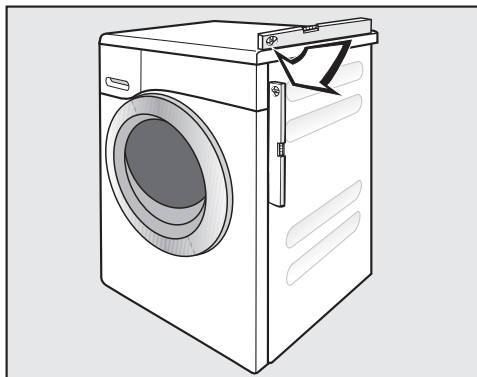

- Кір жуғыш-кептіргіштің тураланғанын тексеру үшін спиртті деңгейді пайдаланыңыз.
- Аяғын **1** су сорғысына арналған атауызбен берік ұстаңыз. Қарсы сомынды **2** берілген сомын кілтімен корпусқа мықтап отырғанша қайтадан бұраңыз.

⚠ Кір жуғыш-кептіргіш дұрыс реттелмегендіктен зақымдану қаупі бар.

Аяқтары бекітілмеген жағдайда кір жуғыш-кептіргіштің шамалы қозғалу қаупі бар.

Аяқтардың барлық 4 контргайкасын корпусқа қарсы берік орныққанша бұраңыз. Сонымен қатар, реттеуді қажет етпейтін аяқтар үшін осыны тексеріңіз.

Су ағып кетуден қорғау жүйесі

Miele суды қорғау жүйесі кір жуғыш-кептіргіштің барлық бөліктерін судан зақымдануынан қорғайды.

Жүйеде негізінен келесі құрамдастар бар:

- су кірісінің шлангісі
- электронды блок және ағу мен толып кетуден қорғау
- ағызу шлангісі

Су кірісінің шлангісі

- Жарылудан қорғалған

Су кірісінің шлангісі 7000 кПа жоғары қысымға төтеп бере алады.

Электрондық блок және корпус

- Еден жабыны

Кез келген ағып жатқан су кір жуғыш-кептіргіштің түбіндегі еден науасына жиналады. Қалқымалы судың кіріс клапандарын өшіреді. Өрі қарай су кірісі бітелген. Көбік контейнерінің ішіндегі су сорылады.

- Толып кетуден қорғау

Бұл кір жуғыш-кептіргіштің тым көп су алуын және толып кетуін болдырмайды. Су деңгейі белгілі бір деңгейден асып кетсе, ағызатын сорғы қосылып, артық суды сорып алады.

Ағызу шлангісі

Ағызу шлангісі кір жуғыш машинаның толығымен төгілуіне жол бермейтін желдету жүйесімен қорғалған.

Су кірісі

 Ластанған кіріс су әсерінен денсаулық қаупі және зақымдалу қаупі бар.

Берілетін судың сапасы кір жуғыш-кептіргіш жұмыс істеп тұрған елдің ауыз суға қойылатын талаптарына сәйкес келуі керек.

Кір жуғыш-кептіргішті әрқашан ауыз су құбырына жалғаңыз.

Су қосылымының қысымы 100-ден 1000 кПа-ға дейін болуы керек. Су қосылымының қысымы 1000 кПа-дан асып кетсе, қысымды төмендеткіш клапан орнатылуы қажет.

Қосылым үшін $\frac{3}{4}$ " резьбалы қосылысы бар бекітпе кран қажет. Осы түрі қолжетімсіз болса, кір жуу машинасын негізгі су құбырына тек білікті орнатушы жалғай алады.

Су кірісінің шлангісін жалғау

- Су кірісінің шлангісін гайка арқылы су кірісінің желісіне бұраңыз.
- Бекітпе кранды баяу ашып, қосылымның ағып кетпейтініне көз жеткізіңіз.
- Тығыздауштың орналасуын түзетіңіз және бұранда бұрамасын қажет болса түзетіңіз.

Бұрандалы жіп су қосылымының қысымына ұшырайды.

Қосылымда жылыстаудың бар-жоғын тексеріңіз. Бекітпе кранды баяу ашыңыз. Тығыздауштың орналасуын түзетіңіз және бұранда бұрамасын қажет болса түзетіңіз.

Кір жуғыш-кептіргішті ыстық су қосылымына жалғауға болмайды.
Кір жуғыш-кептіргіш ыстық су қосылымына қосылмауы керек.

Техникалық қызмет көрсету

Ауыстыру қажет болса, кем дегенде 7000 кПа қысымға сыналған түпнұсқа Miele шлангісін ғана пайдаланыңыз.

Су кірісінің шлангісінің ашық ұшындағы қосқыш гайкадағы кір сүзгісі судың кіріс клапанын қорғайды.
Бұл сүзгі алынбауы керек.

Шланг кеңейтімі

Ұзындығы 2,5 немесе 4,0 м шлангілерді Miele компаниясынан керек-жарақтар ретінде алуға болады.

Суды ағызу

1 м жеткізу бастиегі бар ағызатын сорғысы арқылы көбіктер шығарылады. Суды еркін ағызу үшін, шлангінің майысқан орындары болмауы қажет. Шынтақ бөлігі шлангінің ұшына ілмектерді береді. Қажет болса, шлангіні 5 м-ге дейін ұзартуға болады. Керек-жарақтар Miele компаниясында немесе Miele дилерінде қолжетімді.

Су ағызу биіктігі 1 м-ден асатын болса (макс. 1,8 м дейін), қосалқы ағызатын сорғыны орнату қажет. Кеңес алу үшін Miele компаниясына хабарласыңыз. Ағызу биіктігі 1 м-ден асатын болса, шлангіні максимум 2,5 м-ге дейін ұзартуға болады. Керек-жарақтар Miele компаниясында немесе Miele дилерінде қолжетімді.

Дренаж опциялары:

1. Шұңғылшаға немесе бассейнге бағытталған:
Назар аударыңыз:
 - Шлангіні шетіне және оны қауіпсіз іліңіз.
 - Егер су шұңғылшаға айдалса, оның еркін ағып кете алатынына көз жеткізіңіз. Әйтпесе, судың асып кетуі немесе ағызылған судың бір бөлігінің машинаға қайта сорылуы қауіпі бар.
2. Пластиктен жасалған ағызу құбырына резеңке ниппельмен берік жалғанған (сифонды пайдаланудың қажеті жоқ).
3. Едендегі ағызу тесігіне (арқалыққа) берік жалғанған.
4. Пластик ниппельмен жуу бассейніне берік жалғанған.

Жуу бассейніне берік жалғанған

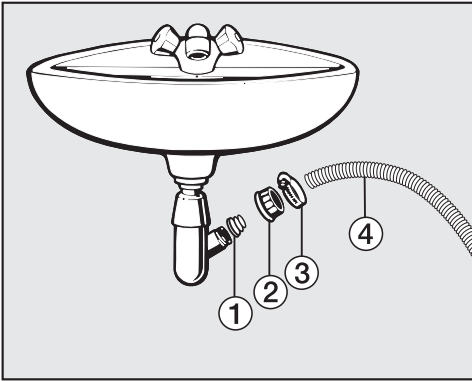

- ① Адаптер
- ② Құбыры бар гайка
- ③ Шланг қысқышы
- ④ Шланг ұшы

- Адаптерді ① шұңғылшаның ағызу тесігіне гайканың ② көмегімен бекітіңіз.
- Шланг ұшын ④ адаптерге ① жалғаңыз.
- Шланг қысқышты ③ гайканы жапқанша бекіту үшін бұрауышты пайдаланыңыз.

Электрлік қосылым

Бұл кір жуғыш-кептіргіш жерге тұйықталған розеткаға қосуға дайын құйылған тығыны бар желі кабелімен бірге келеді.

Кір жуғыш-кептіргішті орнатқаннан кейін розеткаға оңай қолжетімді болуы керек. Егер бұл мүмкін болмаса, орнату жағындағы әрбір полюсте сәйкес ажырату құралдарымен қамтамасыз етіңіз.

⚠ Қызып кетуден өрт шығу қаупі бар.

Кір жуғыш-кептіргішті көп ұялы адаптерге немесе ұзартқышқа қосу желілік кабельді шамадан тыс жүктеуі мүмкін.

Қауіпсіздік мақсатында ұзартқыш сымды немесе көп розеткалы адаптерді пайдаланбаңыз.

Электр жүйесі жергілікті және ұлттық қауіпсіздік ережелеріне (Ұлыбританиядағы BS 7671) сәйкес болуы керек. Сәйкес RCD  пайдалануды ұсынамыз.

Электр желісінің қосылым кабелі зақымдалған болса, оны тек бір типтегі қосылым кабелімен ауыстыруға болады (Miele клиенттерге қызмет көрсету орталығынан алуға болады). Қауіпсіздік себептеріне байланысты осындай ауыстыру жұмысын тек білікті сервистік техник немесе Miele компаниясының клиенттерге қызмет көрсету бөлімі орындай алады.

Орнату

Бұл пайдалану нұсқаулықтары және зауыттық тақтайша номиналды қуат тұтынысын және тиісті сақтандырғыш номиналын көрсетеді. Бұл ақпаратты тораптағы электрлік қосылымның деректерімен салыстырыңыз.

Күдіктенген жағдайда білікті электр маманымен ақылдасыңыз.

Дербес электр қуат көзі жүйесінде немесе желілік қуат көзімен синхрондалмаған электр қуат көзі жүйесінде (мысалы, оқшауланған желілер, резервтік жүйелер) уақытша немесе тұрақты түрде пайдалануға болады. Электр қуат көзі жүйесінің EN 50160 немесе соған баламалы стандарттың сипаттамаларына сәйкестігі құрылғыны пайдалану үшін міндетті шарт болып табылады.

Тұрмыстық электр қондырғысында және осы Miele өнімінде берілген қорғау шараларының қолданылуы мен пайдаланылуы оқшауланған жұмыс режимінде де немесе желілік қуат көзімен синхрондалмаған жұмыс кезінде де сақталуы тиіс немесе бұл шаралар қондырғыдағы баламалы шаралармен ауыстырылуы тиіс. Мысалы, BS OHSAS 18001–2 ISO 45001 стандартының ағымдағы нұсқасында сипатталған сияқты.

Биіктігі	850 мм
Ені	596 мм
Тереңдігі	637 мм
Есік ашық тұрғандағы тереңдігі	1055 мм
Астына кірістіргендегі биіктігі	820 (+8/-2) мм
Астына кірістіргендегі ені	600 мм
Салмағы	Шамамен 95 кг
Сыйымдылық, жуу сыйымдылығы, кептіру	8,0 кг құрғақ кір 5,0 кг құрғақ кір
Желілік кернеу	Зауыттық тақтайшасын қараңыз
Номиналды жүктеме	Зауыттық тақтайшасын қараңыз
Сақтандырғыш номиналы	Зауыттық тақтайшасын қараңыз
Тұтыну туралы деректер	"Тұтыну туралы деректер" бөлімінен қараңыз
Минималды су қосылымының қысымы	100 кПа (1 бар)
Максималды су қосылымының қысымы	1000 кПа (10 бар)
Су кірісінің шлангісі ұзындығы	1,55 м
Ағызу шлангісінің ұзындығы	1,50 м
Электр желісінің қосылым кабелінің ұзындығы	2,00 м
Максималды ағызу биіктігі	1,00 м
Максималды ағызу шлангісінің ұзындығы	5,00 м
Жарық диодтары	1-класс
Сынақ сертификаттары берілген	Зауыттық тақтайшасын қараңыз
Өшірулі режиміндегі қуат номиналы	0,30 W
Желілік күту режимі	0,70 W
WiFi модулінің жиілік ауқымы	2,4000–2,4835 ГГц
Модульдің максималды тасымалдау қуаты	< 100 мВт

ЕО сәйкестік декларациясы

Miele компаниясы жуғыш машинаның 2014/53/EU директивасына сәйкес екендігін мәлімдейді.

ЕО сәйкестік декларациясының толық мәтінін мына мекенжайлардың бірінен оқи аласыз:

- Өнімдер, www.miele.ie сайтынан жүктеп алыңыз
- Қызмет көрсету, ақпарат алу, пайдалану нұсқаулықтары, т.б.:
<https://miele.co.uk/manuals> веб-бетіне өтіп, өнімнің атауын немесе сериялық нөмірін енгізіңіз

Тұтыну туралы деректер

		Жүктеме	Жұмсалатын қуат	Су	Бағдарлама ұзақтығы
		кг	кВт/сағ	Литр	сағ:мин
Жуу					
Мақта	60 °C	8,0	1,35	57	2:29
	⊞60°C ¹	8,0	0,97	50	2:59
	40 °C	8,0	0,90	72	2:39
	20 °C	8,0	0,35	72	2:39
Аралас	30 °C	3,5	0,32	47	1:59
Жүн маталар 	30 °C	2,0	0,23	35	0:39
Экспресс	40 °C	3,5	0,33	30	0:20
Кептіру					
Мақта	Қалыпты ²	5,0	2,60	25	2:45
Жуу және кептіру					
Мақта	⊞60°C Қалыпты ³	8,0 1 x 5,0 + 1 x 3,0	5,47	105	7:50

¹ EN 60456 стандартына сәйкес сынақ бағдарламасы

² EN 61121 стандартына сәйкес сынақ бағдарламасы

³ EN 50229 стандартына сәйкес сынақ бағдарламасы

Салыстыру сынақтарының ескертпесі

Тұтыну деректері мен бағдарламаны іске қосу уақыты су қысымына, судың кермектігіне, судың кіріс температурасына, бөлме температурасына, жүктің түрі мен көлеміне, кептіру кезіндегі қалдық ылғал температурасына, желілік кернеудің ауытқуларына және таңдалған кез келген опцияларға байланысты берілген номиналды мәндерден өзгеруі мүмкін.

Сынақ бағдарламаны таңдау

EN 60456 сәйкес **Мақта** ⊞60°C сынақ бағдарламасын *ECO 40-60* бағдарламасы арқылы таңдауға болады.

■ Бағдарламаны таңдау түймесін *ECO 40-60* бағдарламасына бұраңыз.

Температура дисплейінде 60 C температурасы күңгірт жанады.

■ Температура 60 сенсорының басқару элементін түртіңіз.

Температура 60 жарық болып жанады. **Мақта** ⊞60°C сынақ бағдарламасы таңдалды.

Киімге күтім жасау жапсырмасындағы белгілер

Жуу	
Шелекте көрсетілген сан — киімді жууға болатын ең жоғары температура.	
	Қалыпты араластыру
	Азайтылған араластыру
	Айтарлықтай төмен араластыру
	Қолмен жуу
	Жумаңыз

Бағдарламаны таңдау мысалдары

Бағдарлама	Күтім таңбалары
ECO 40-60	
Мақта	
Аралас	
Нәзік заттар	
Жүн маталар	

Кептіру	
	Қалыпты температура
	Төмен температура
	Барабанда кептіруге болмайды

Үтіктеу	
	Шамамен 200 °C
	Шамамен 150 °C
	Шамамен 110 °C
	Бумен үтіктеу орны толмас зақым келтіруге мүмкін.
	Үтіктеуге/айналмалы үтіктеуге тыйым салынады

Кәсіби тазалау	
	Тек құрғақ тазалау. Әріптер қажетті тазалау құралының түрін көрсетеді.
	Ылғалды тазалау
	Құрғақ тазалауға тыйым салынады

Ағарту	
	Тотықтыру үшін кез келген ағартқышты қолдануға болады
	Тек оттегі негізіндегі ағартқышты пайдаланыңыз
	Ағартпаңыз

Бағдарламаланатын функциялар

Бағдарламаланатын функциялар кір жуғыш-кептіргіштің электроникасын өзгеретін талаптарға сәйкестендіру үшін өзгерту үшін пайдаланылады. Бағдарламаланатын функцияларды кез келген уақытта өзгертуге болады.

- 5 Келесі немесе алдыңғы бағдарламаланатын функцияға өту үшін < немесе > сенсорлық басқару элементін басыңыз:

Бағдарламалау 9 қадаммен жүзеге асырылады (1, 2, 3 ... 9) сенсорлық басқару элементтері арқылы пайдаланылады.

Бағдарламалау деңгейін ашу

Қажетті шарттар:

- Кір жуғыш-кептіргіш қосулы болуы бағдарламаны таңдау тетігі бағдарламаны көрсетіп тұруы керек.
- Кір жуғыш-кептіргіштің есігі ашық.

- 1 *Іске қосу/Кірді қосу* сенсорлық басқару элементін түртіңіз және 2—3 қадамдарын орындап жатқанда оны басып тұрыңыз.
- 2 Кір жуғыш-кептіргіш есігін жабыңыз.
- 3 *Іске қосу/Кірді қосу* сенсорлық басқару элементі тұрақты жанғанша күтіңіз ...
- 4 ... және содан соң *Іске қосу/Кірді қосу* сенсорлық басқару элементін босатыңыз.

Бірнеше секундтан кейін, мысалы, уақыт дисплейінде *P13* жанады.

Бағдарламаланатын функцияны іріктеу және таңдау

Бағдарламаланатын функцияның нөмірі ағымдағы уақыт дисплейінде *P* және сан түрінде көрінеді: мысалы, *P13*.

Бағдарламаланатын функциялар

Бағдарламаланатын функциялар	
P11	Дыбыстық сигнал ұзақтығы
P12	Дыбыстық сигнал
P13	Түймеге басу дыбысы
P14	ПИН коды
P22	Басқару аймағын өшіру әрекеті
P24	Жад
P28	Ұқыпты жуу
P29	Температураны төмендету
P32	Максималды шаю деңгейі
P33	Көбікті суыту
P49	Төмен су қысымы
P62	Дисплей жарықтығы
P70	Мақтаның құрғату деңгейі
P71	Үтікпен минималды құрғату деңгейі
P72	Ұзартылған салқындату
P77	Кірде сақиналардың пайда болуына жол бермеу
P90	Жұмыс уақыты
P97	Қашықтан басқару
P98	SmartGrid
P99	RemoteUpdate
P00	Зауыттық әдепкі параметрлер

- 6 Таңдалған бағдарламаланатын функцияны *Жууды іске қосу/Кірді қосу* сенсорлық басқару элементін басу арқылы растаңыз.

Бағдарламаланатын функцияны өзгерту және сақтау

Бағдарламаланатын функцияны қосуға/өшіруге немесе басқа опцияларды таңдауға болады.

- 7 Бағдарламаланатын функцияны қосу/өшіру немесе басқа опцияны таңдау үшін < немесе > сенсорлық басқару элементін түртіңіз.

Бағдарламаланатын функция	Қолжетімді опциялар					
	-00	-01	-02	-03	-04	-05 жән е -07
	P11		•	•		
P12	•	•	•			
P13	•	•	•			
P14	•	•				
P22	•	•				
P24	•	•				
P28	•	•				
P29	•	•				
P32	•	•				
P33	•	•				
P49	•	•				
P62		•	•	•	•	•
P70		•	•	•	•	•
P71		•	•	•	•	•
P72	•	•	•	•	•	-05 жән е -18
P77	•	•	•	•	•	
P97	•	•				
P98	•	•				
P99	•	•				
P00	•	•				

Бағдарламаланатын функциялар

- 8 Таңдалған таңдау функциясын *Іске қосу/Кірді қосу* сенсорлық басқару элементімен растаңыз.

Бағдарламаланатын функцияның нөмірі, мысалы, *P13*, қайта жанады.

Бағдарламалау деңгейінен шығу

- 9 Бағдарлама қосқышты  позициясына бұраңыз.

Таңдалған параметрлер жадта сақталады. Параметрлерді кез келген уақытта өзгерте аласыз.

P11 Дыбыстық сигнал ұзақтығы

Дыбыстық сигнал сізге бағдарламаның аяқталғаны туралы хабарлайды. Дыбыстық сигналдың қанша уақытқа созылатынын анықтауға болады.

Опциялар

- 00 = Бағдарламаның соңында 3 рет дыбыстық сигнал шығады.
- 02 = Кір жуғыш-кептіргіш автоматты түрде сөнгенше дыбыстық сигнал шығады (макс. 1 сағат).

P12 Дыбыстық сигнал

Дыбыстық сигнал сізге бағдарламаның аяқталғаны туралы хабарлайды.

Опциялар

- 00 = Өшірулі
- 01 = Қосулы - тыныш
- 02 = Қосулы - жоғары

P13 Түймеге басу дыбысы

Сенсорлық басқару түймесі басылғанда шығатын дыбыстық сигналды өшіріп қоюға болады.

Опциялар

- 00 = Өшірулі
- 01 = Қосулы - тыныш
- 02 = Қосулы - жоғары

P14 ПИН коды

ПИН коды сіздің кір жуғыш-кептіргішіңізді сіз білмей пайдалануға жол бермейді.

ПИН коды іске қосылған кезде, кір жуғыш-кептіргішті қосқаннан кейін кодты енгізу керек. Әйтпесе, кір жуғыш-кептіргішті пайдалану мүмкін емес.

Опциялар

- 00 = Өшірулі
- 01 = Қосулы
- 01 опциясы таңдалса, кір жуғыш-кептіргішті пайдаланбас бұрын, ПИН кодын енгізуіңіз керек болады.

ПИН коды қосылып тұрғанда кір жуғыш-кептіргішті пайдалану

Код — **125** және оны өзгерту мүмкін емес.

- Кір жуғыш-кептіргішті қосыңыз.
- 0 __ уақыт дисплейінде көрінеді және > және < сенсорлық басқару элементі жанады.
- > Сенсорлық басқару элементін түртіңіз.

Ағымдағы уақыт дисплейінде / __
_ пайда болады.

Бағдарламаланатын функциялар

- *Іске қосу/Кірді қосу* сенсорлық басқару элементімен санды растаңыз.

Алғашқы сан сақталды.

- Екінші және үшінші сандарды > және < сенсорлық басқару элементтерін қолданып енгізіп, сандарды *Іске қосу/Кірді қосу* сенсорлық басқару элементі арқылы растаңыз.

Құлыптау функциясы өшіріледі.

***P22* Басқару аймағын өшіру әрекеті**

Энергияны үнемдеу үшін уақыт дисплейі мен сенсорлық басқару элементі 10 минуттан кейін өшеді және тек *Іске қосу/Тоқтату* сенсорлық басқару элементі ақырын жыпылықтайды.

Опциялар

- 00 = Өшірулі
кір жуғыш-кептіргіш қосулы кезде уақыт дисплейі мен сенсорлық басқару элементі жанып тұрады.
- 01 = Қосулы
Бағдарлама жұмысын бастап кеткеннен кейін, ағымдағы уақыт дисплейі мен сенсорлық басқару элементтері 10 минуттан кейін өшіп қалады.
Бірақ уақыт дисплейі мен сенсорлық басқару элементі кешіктіріп бастау кезеңі өткеннен кейін, бағдарлама аяқталғаннан кейін немесе қыртыстанудан қорғау фазасының соңында 10 минут жанып тұрады.

***P24* Жад**

Кір жуғыш-кептіргіш бағдарлама үшін таңдалған соңғы параметрлерді (температура, айналдыру жылдамдығы) бағдарлама басталғаннан кейін сақтайды.

Бұл бағдарлама келесі жолы пайдаланылған кезде, кір жуғыш-кептіргіш дисплейде осы параметрлерді көрсетеді.

Опциялар

- 00 = Өшірулі
- 01 = Қосулы

***P28* Ұқыпты жуу режимі**

Ұқыпты жуу режимін қосқанда, барабанның толқуы азаяды. Осылайша аз ластанған заттарды баппен жууға болады.

Мақта және *Аралас* жуу бағдарламалары үшін ұқыпты жуу режимін қосуға болады.

Опциялар

- 00 = Өшірулі
- 01 = Қосулы

***P29* Температураны төмендету**

Жоғары биіктікте судың қайнау температурасы төмен болады. Судың қайнап кетуін болдырмау үшін 2000 м немесе одан жоғары биіктіктерде, Miele компаниясы төмендетілген температура параметрін белсендіруді ұсынады.

Опциялар

- 00 = Өшірулі
- 01 = Қосулы

Бағдарламаланатын функциялар

P32 Максималды шаю деңгейі

Мақта және Аралас бағдарламаларында шаю үшін су деңгейін ең жоғары мәнге орнатуға болады.

Бұл функция аллергиясы бар адамдар үшін маңызды, себебі ол тамаша шаю нәтижелерін қамтамасыз етеді. Суды тұтыну көлемі артады.

Опциялар

-00 = Өшірулі

-01 = Қосулы

P33 Көбікті суыту

Көбікті суыту үшін негізгі жуудан соң барабанға қарай қосымша су ағады.

Көбікті суыту температурасы 70 °C немесе одан жоғары *Мақта* бағдарламасын таңдағанда пайда болады.

Көбікті суыту келесі жағдайларда іске қосылуы керек:

- Ағызу шлангісі шұңғылшаның немесе шайқағыштың шетіне жабысып қалса, күйіп қалу қаупін болдырмау үшін

- Ағызу құбырлары DIN 1986 стандартына сәйкес келмейтін ғимараттарда

Опциялар

-00 = Өшірулі

-01 = Қосулы

P49 Төмен су қысымы

Егер су қысымы 100 кПа (1 бар) көрсеткіштен төмен болса, бағдарлама тоқтатылады. Егер торапта пайдаланылатын су қысымын арттыру мүмкін болмаса, бұл параметрді белсендіру бағдарламаның уақытынан бұрын тоқтатылуын болдырмайды.

Опциялар

-00 = Өшірулі

-01 = Қосулы

P62 Дисплей жарықтығы

Басқару аймағындағы күңгірттелген сенсорлық басқару элементінің жарықтығын 7 деңгейдің біреуіне орнатуға болады.

Басқа параметр таңдалған кезде жарықтық өзгереді.

Опциялар

-01 = Ең қараңғы деңгей



-07 = Ең жарық деңгей

P70 Мақтаның құрғату деңгейі

Мақта бағдарламасы үшін құрғату деңгейлерін қажет болса реттеуге болады.

Опциялар

-01 = Ылғалдау



-07 = Құрғақтау

Бағдарламаланатын функциялар

P71 Аралас кептіру деңгейлері

Аралас бағдарламасы үшін құрғату деңгейлерін қажет болса реттеуге болады.

Опциялар

-01 = Ылғалдау



-07 = Құрғақтау

P72 Ұзартылған салқындату

Бағдарлама аяқталғанға дейін болатын салқындату фазасы қажет болған жағдайда ұзартылуы мүмкін. Бұл киімді одан да салқындатады. Салқындату фазасын құрғату деңгейі таңдалған жағдайда ғана ұзартуға болады. Ұзартылған салқындату уақтылы кептіру үшін белсенді емес.

Опциялар

-00 = Минут



-18 = Минут

P77 Кірде сақиналардың пайда болуына жол бермеу

Кірдің барабанның айналасында сақина пайда болуына жол бермеу үшін максималды соңғы айналдыру жылдамдығын шектеуге болады.

Кірде сақиналардың пайда болуына жол бермеу параметрі тек үздіксіз жуу және кептіру кезінде тиімді.

Опциялар

-00 = Өшірулі

-01 = 1200 айн/мин

-02 = 1100 айн/мин

-03 = 1000 айн/мин

-04 = 900 айн/мин

P90 Жұмыс уақыты

Кір жуғыш-кептіргіштің қанша сағат жұмыс істеп тұрғанын білуге болады.

Жалпы жұмыс уақыты уақыт дисплейінде жай сандар түрінде көрсетіледі. Мысалы, кір жуғыш-кептіргіш 1234 сағат жұмыс істеді. Уақыт дисплейінде көрсетілетін сурет *N* бірге *1* арқылы, содан кейін *2* және бұдан кейін *3* және *4* арқылы басталады. Әріп *N* осыдан кейін қайта көрсетіледі.

P97 Қашықтан басқару

Кір жуғыш-кептіргіштің күйін кез келген жерден тексеріп, оны қашықтан іске қосу үшін Miele қолданбасын пайдалана аласыз. Сондай-ақ оны *MobileStar* бағдарламасы арқылы қашықтан басқаруға болады.

Кір жуғыш-кептіргішті мобильді құрылғымен басқарғыңыз келмесе, *P97* бағдарламаның функцияны өшіруіңізге болады.

P97 бағдарламаланатын функция өшірілген болса, бағдарламаны қолданба арқылы тоқтату үшін әлі де пайдалануға болады.

Кір жуғыш-кептіргіштің іске қосқыңыз келетін уақытын орнату және кешіктіріп бастау функциясын іске

Бағдарламаланатын функциялар

қосу үшін  сенсорлық басқару элементін пайдаланыңыз ("Кешіктіріп бастай/SmartStart" тарауын қараңыз). Содан кейін кір жуғыш-кептіргіш сіздің сигналыңызды алған кезде белгіленген уақыт аралығында іске қосылады. Егер ол соңғы іске қосу уақытына дейін іске қосу сигналын алмаса, кір жуғыш-кептіргіш автоматты түрде іске қосылады.

Опциялар

-00 = Өшірулі

-01 = Қосулы

P98 SmartGrid

Кір жуғыш-кептіргішті белгілі бір уақыт аралығында сыртқы сигнал негізінде автоматты түрде іске қосылатын етіп орнатуға болады.

SmartGrid іске қосылса,  сенсорлық түймесінде *Kewiktipin бастай* функциясының орнына жаңа SmartStart функциясы болады.

SmartStart функциясына уақыт кезеңін орнату үшін  сенсорлық басқару элементін пайдаланыңыз. Сыртқы сигнал алғаннан кейін кір жуғыш-кептіргіш сіз көрсеткен уақыт аралығында қосылады. Егер сыртқы сигнал соңғы орнатылған іске қосу уақытына келмесе, кір жуғыш-кептіргіш автоматты түрде іске қосылады ("Кешіктіріп іске қосу" бөлімінен қараңыз/SmartStart).

Опциялар

-00 = Өшірулі

-01 = Қосулы

P99 RemoteUpdate

RemoteUpdate функциясы кір жуғыш-кептіргіштегі бағдарламалық жасақтамасын жаңарту үшін пайдаланылады. Кір жуғыш-кептіргіш үшін жаңарту қолжетімді болса, ол оны автоматты түрде жүктеп алады. Жаңартулар автоматты түрде орнатылмайды. Оларды қолмен іске қосу қажет.

Жаңартуды орнатпасаңыз, кір жуғыш-кептіргішті әдеттегідей пайдалануды жалғастыра аласыз. Дегенмен, Miele компаниясы жаңартуларды орнатуды ұсынады.

RemoteUpdate процедурасы

Жаңарту мазмұны мен көлемі туралы ақпарат Miele қолданбасында беріледі.

Егер жаңарту қолжетімді болса, уақыт дисплейінде *UP* хабары пайда болады. Жаңартуды дереу орнатуға немесе кейінге қалдыруға болады. Кір жуғыш-кептіргіш қайта қосылғанда, жаңарту туралы еске салынады.

Жаңарту бірнеше минут алуы мүмкін.

RemoteUpdate функциясы туралы келесіні ескеріңіз:

- Жаңарту қолжетімді болған кезде ғана хабар аласыз.
- Жаңарту орнатылғаннан кейін, одан бас тартуға болмайды.

Бағдарламаланатын функциялар

- Жаңарту кезінде кір жуғыш-кептіргішті өшірмеңіз. Әйтпесе жаңарту үзіледі және орнатылмайды.
- Кейбір жаңарту процедураларын Miele клиенттерге қызмет көрсету бөлімі ғана жасай алады.

Қосу/өшіру

RemoteUpdate функциясы стандарт бойынша белсендіріледі. Жаңа жаңартулар автоматты түрде жүктеледі, бірақ орнатуды қолмен бастасаңыз ғана орнатылады. Қандай да бір жаңартулар автоматты түрде жүктелгенін қаламасаңыз, *RemoteUpdate* функциясын өшіріңіз.

Опциялар

 = Өшірулі

 = Қосулы

Жаңартуды іске қосу

Кір жуғыш-кептіргіш қосылған соң, уақыт дисплейінде *UP* пайда болады.

- *Іске қосу/Кірді қосу* сенсорлық басқару элементін түртіңіз.

Ағымдағы уақыт дисплейінде *UP* жыпылықтайды. Жаңарту іске қосылады.

Ағымдағы уақыт дисплейіндегі жолақтар жаңарту барысын көрсетеді:

 = 0 %

 = 100 %

Жаңартуды кейінге қалдыру

Кір жуғыш-кептіргіш қосылған соң, уақыт дисплейінде *UP* пайда болады.

-  Сенсорлық басқару элементін түртіңіз.

Таңдалған бағдарламаның іске қосу уақыты ағымдағы уақыт дисплейінде көрінеді.

Құрылғыны тағы да қосқанда жаңартуды бастау қайта сұралады.

Бағдарламаланатын функциялар

P00 Зауыттық әдепкі параметрлер

P90 жұмыс уақытынан басқа барлық бағдарламаланатын функциялар зауыттық әдепкі параметрлерге қайтарылады.

бұдан былай кір жуғыш-кептіргішке қол жеткізе алмайтынына көз жеткізудің жалғыз жолы.

Miele@home параметрлерін қайта пайдалану үшін жаңа қосылымды реттеу керек.



Опциялар

- 00 = Артқа оралу (зауыттық әдепкі параметрлерге қалпына келтірместен)
- 01 = Бағдарламаланатын функцияларды зауыттық әдепкі параметрлерге қайтару

WiFi өшіру

- Бағдарламаны таңдау түймесін *MobileStart* бағдарламасына бұраңыз.

Ағымдағы уақыт дисплейінде *Off* пайда болады.

- Ағымдағы уақыт дисплейінде кері санақ аяқталғанша  сенсорлық басқару түймесін басып,  сенсорлық басқару түймесін ұстап тұрыңыз.

Ағымдағы уақыт дисплейінде *---* пайда болады.

- WiFi өшірілді.
- WiFi байланысы зауыттық әдепкі параметріне қайтарылды.

Желі конфигурациясын кір жуғыш-кептіргішті кәдеге жарату немесе сату кезінде немесе пайдаланылған кір жуғыш-кептіргішті іске қосу кезінде қалпына келтіру керек. Бұл барлық жеке деректердің жойылғанына және алдыңғы иесінің

Байланыс модуліне арналған авторлық құқықтар мен лицензиялар

Байланыс модулін пайдалану және басқару мақсатында Miele компаниясы меншіктік немесе үшінші тарап бағдарламалық құралын пайдаланады, оған бастапқы коды ашық лицензиялау шарттары қолданылады. Бағдарламалық құралдың/бағдарламалық құрал компоненттерінің бұл элементтері авторлық құқықпен қорғалған. Miele және үшінші тараптың авторлық құқықтары сақталуы тиіс.

Сонымен қатар бұл байланыс модулі ашық бастапқы коды бар лицензия шарттарына сәйкес қолданылатын бағдарламалық құрал компоненттерін қамтиды. Құрылғыдағы бастапқы коды ашық компоненттер, сонымен қатар тиісті авторлық құқық ескертпелері, лицензиялық шарттардың көшірмелері жарамды және қосымша ақпаратты веб-браузердің көмегімен IP мекенжайы арқылы жергілікті түрде ашуға болады (*http://<IP address>/Licenses*). Осы орында көрсетілетін бастапқы коды ашық лицензияларға қатысты жауапкершілік және кепілдік міндеттемелері тиісті құқық иелеріне қатысты қолданылады.

Өнім сапасына берілетін кепілдік

Тауар сапасына кепілдік

Ресми импорттаушылар арқылы сатып алынған елге әкелінетін тұрмыстық техниканың кепілдік мерзімі өнім тек жеке, отбасылық, тұрмыстық және кәсіпкерлік қызметпен байланыспаған басқа да қажеттіліктер үшін пайдаланылған жағдайда 24 айды құрайды.

Негізгі тауарға кірмейтін, бөлек сатып алынған аксессуарлар мен қосалқы бөлшектерге кепілдік мерзімі берілмейді.

Кепілдік мерзімі тауарды сатып алушыға табыстаған күннен бастап есептеледі.

Түсініспеушіліктерді болдырмау үшін тауарларды беруді растайтын құжаттарды (тауарлық жүк қағаздар, тауарлық чектер және қолданыстағы заңнама талаптарына сәйкес тауарды беруді растайтын басқа да құжаттар) сақтап, кепілдік қызмет көрсетуге жүгінген кезде сервистік қызмет мамандарына көрсетуіңізді сұраймыз.

Кепілдік мерзімі ішінде сіз бұйымды мақсаты бойынша пайдаланылған және осы нұсқауда көрсетілген бұйымды орнату, қосу және пайдалану талаптарын сақтаған жағдайда, бұйымның ақауларын тегін жоюға және бұйымның сапасына қатысты заңмен белгіленген тұтынушылардың басқа да талаптарын қанағаттандыруға құқықтарыңызды пайдалана аласыз.

Қосылымды үшінші тұлғалар жүзеге асырса, орнату және қосу қызметтерінің төленгенін және орындалғанын растайтын құжаттарды сақтаңыз.

Назар аударыңыз! Әрбір бұйымның бірегей зауыттық нөмірі бар. Зауыттық нөмір бұйымның шығарылған күнін және оның комплектациясын анықтауға мүмкіндік береді. Miele сервистік қызметіне хабарласқанда бұйымның зауыттық нөмірін айтыңыз, бұл сізге жылдам әрі сапалы қызмет алуға мүмкіндік береді.

Егер Miele сервистік қызметі жабдықтың ақаулықтарын кепілдік мерзімі ішінде аталған жабдықтың бір бөлігін ауыстыру арқылы жөндейтін болса, клиент жөндеу аяқталғаннан кейін (жабдық ақауы жойылған кезде) бөлшектелген бөлікті сервистік қызмет өкіліне қайтаруға міндетті.

Miele сервистік қызметі келесі жағдайларда кепілдік қызмет көрсетуден бас тартуға құқылы:

- Тауардың механикалық зақымдануын анықтау;
- Дұрыс сақтамау және/немесе абайламай тасымалдау;

- Тасымалдау, сақтау және пайдалану кезінде қолайсыз климаттық жағдайлардың әсерінен болған зақымдарды анықтау;
- Химиялық заттар мен ылғалдың әсер ету іздерін анықтау;
- Орнату және қосу ережелерін сақтамау;
- Пайдалану нұсқауларының талаптарын орындамау;
- Қатты ластану нәтижесінде тауардың зақымдануын анықтау;
- Жуғыш құралдар мен шығын материалдарын дұрыс пайдаланбау немесе өндіруші ұсынбаған күтім жасау құралдарын пайдалану нәтижесінде зақымдануды анықтау;
- Осы қызметтерді көрсетуге құқығы жоқ тұлғалардың бөлшектеу, жөндеу және басқа да араласу белгілерін анықтау;
- ГОСТ, ДСТУ сәйкес келмейтін параметрлері бар электр желісіне қосылу;
- Жануарлардың немесе жәндіктердің әрекетінен тауарлардың зақымдануы;
- Үшінші тұлғалардың заңсыз әрекеттері;
- Форс-мажорлық әрекеттер (өрт, су тасқыны, табиғи апаттар және т.б.);
- Ішкі жұмыс көлемдеріне бөгде заттардың, жануарлардың, жәндіктердің және сұйықтықтардың түсуінен бұйымның дұрыс жұмыс істемеуі.

Кепілдік қызмет көрсетуі келесі жағдайларға қолданылмайды:

- осы Пайдалану нұсқауында көрсетілген бұйымды реттеу, баптау, тазалау және басқа да күтім жасау бойынша жұмыстар;
- осы Пайдалану нұсқауында көрсетілген шығын материалдарын (қуат элементтері, сүзгілер, жарықтандыру шамдары, шаң жинау қаптары және т.б.) ауыстыру бойынша жұмыстар.

Төмендегілер тауар кемшіліктері болып табылмайды:

- пайдаланудың алғашқы күндерінде тауар шығаратын жаңа пластиктің немесе резеңкенің иісі;
- пайдалану кезінде жабдық бөліктерінің түс реңктерінің және жылтырының өзгеруі;
- тауарға кіретін жекелеген құрамдастарының жұмыс істеу принциптеріне байланысты шулар (санитарлық нормалар шегінде);
- желдеткіштер

- есіктердің май/ауа жеткізгіштері
- су клапандары
- электрлік релелер
- электр қозғалтқыштары
- белдіктер
- компрессорлар
- материалдардың табиғи тозуы (қартаюу) нәтижесінде пайда болатын шу:
 - қыздыру/салқындату кезінде сықырлаған шу
 - сықыр
 - қозғалатын механизмдердің аздап соғуы
- табиғи тозуы нәтижесінде жарамсыз болып қалған шығын материалдары мен тозу бөлшектерін ауыстыру қажеттілігі.

Miele сервистік орталықтары

Miele сервистік желісі Алматы және Киев қалаларындағы өзінің қызмет көрсету орталықтарын, Miele аймақтық сервистік мамандарын және аймақтардағы серіктес сервистік орталықтарын қамтиды. Miele сервисті ұсынылған қалалардың тізімін компанияның интернет сайтында таба аласыз:

- **Қазақстан:** www.miele.kz
- **Украина:** www.miele.ua

Егер сізге сервистік қолдау қажет болса, **Miele байланыс ақпараты** Парағында көрсетілген «Жедел желі» телефондарына хабарласуыңызды сұраймыз.

Miele туралы байланыс ақпараты

Техника сатып алуға, қосымша керек-жарақтар мен шығын материалдарын сатып алуға байланысты барлық мәселелер бойынша, сондай-ақ сервистік қолдау қажет болған жағдайда "жедел желі" телефоны бойынша хабарласуыңызды сұраймыз.

Импорттаушылар Қазақстан Республикасы

« Миле » ЖШС

Қазақстан

Алматы қаласы

Бостандық ауданы

Әбіш Кекілбайұлы көшесі, 34 үй, 1-04

пошта индексі 050000

телефон: +7 (727) 313-23-00

Факс: +7 (727) 311 10 42

E-mail: info@miele.kz

Internet: www.miele.kz

Украина

« Миле » ЖШҚ

01033 Киев, Украина

Короленковская көшесі, 4-үй

Телефон: + 38 (044) 496 0300

E-mail: info@miele.ua

Internet: www.miele.ua

ТМД-ның басқа елдері

Қосымша керек-жарақтар мен шығын материалдарын сатып алудың барлық мәселелері бойынша, сондай-ақ сервистік қолдау қажет болған жағдайда, сіз осы өнімді сатып алған сатушыға хабарласуыңызды сұраймыз.

Назар аударыңыз!

Осы елдердегі кепілдік шарттары (жергілікті заңнамаға байланысты) өзгеше болуы мүмкін. Сіз сатушыдан кепілдік шарттарын нақтылай аласыз.

Өндіруші:

Миле & Ци. КГ, Карл-Миле-Штра́се көш., 29, 33332 Гютерсло қ., Германия
Miele & Cie. KG, Carl-Miele-Straße 29, 33332 Gütersloh, Deutschland

Импорттаушылар:

"Миле" ЖШС

Қазақстан

Алматы қаласы

Бостандық ауданы

Әбіш Кекілбайұлы көшесі, 34 үй, 1-04

пошта индексі 050000

телефон: +7 (727) 313-23-00

Факс: +7 (727) 311 10 42

E-mail: info@miele.kz

Internet: www.miele.kz

«Миле» ЖШҚ

01033 Киев, Украина

Короленковская көшесі, 4-үй

Телефон: + 38 (044) 496 0300

E-mail: info@miele.ua

Internet: www.miele.ua



EAC

WTD 163

kk-KZ

M.-Nr. 13 018 970 / 00 / 002