

## Naudojimo instrukcija Šaldytuvas







**Būtinai** perskaitykite šią naudojimo ir montavimo instrukciją prieš statydami, montuodami arba prieš prietaisą eksploatuodami pirmąjį kartą. Taip apsisaugosite patys ir išvengsite prietaiso pažeidimų.

# Turinys

---

<b>Saugos nurodymai ir įspėjimai</b> .....	5
<b>Jūsų indėlis į aplinkos apsaugą</b> .....	15
<b>Įrengimas</b> .....	16
Pastatymo vieta .....	16
“Side-by-Side” montavimas .....	17
Klimato klasė .....	18
Vėdinimas ir ventiliacija .....	18
Baldų durelės .....	19
Horizontalus ir vertikalus tarpas .....	19
Baldų durelių svoris .....	20
Montavimo matmenys .....	21
Montavimas aukštoje spintoje / vaizdas iš šono .....	21
Vėdinimo ir ventiliacijos angų jungtys .....	22
Prietaiso durelių atidarymo kampo ribojimas .....	23
Prietaiso durelių spyruoklės apkrovos nustatymas .....	23
Elektros jungtis .....	24
<b>Energijos taupymas</b> .....	25
<b>Prietaiso aprašas</b> .....	26
Pradžios ekranas .....	28
Valdymo principas .....	28
Nustatymų režimas  .....	29
Vidaus skyriaus planavimas .....	31
Reguliuojamo aukščio durelių lentynėlių perkėlimas .....	31
Reguliuojamo aukščio durelių lentynėlės perkėlimas .....	31
Lentynų / butelių stovo padėties keitimas .....	32
Kiaušinių dėklo tvirtinimas .....	32
Butelių laikiklio perstūmimas arba išėmimas .....	32
Lentynų / lentynų su apšvietimu perkėlimas .....	32
Lentynos buteliams perkėlimas .....	33
Butelių lentynėlės pertvaros plokštelėje naudojimas .....	33
Rūšiavimo dėžutės išėmimas ir įdėjimas .....	33
Kepimo padėklo adapterio įdėjimas .....	34
Kvapų filtro keitimas .....	34
Pasirenkamieji priedai .....	35
<b>Šaldymo prietaiso įjungimas ir išjungimas</b> .....	36
Prieš naudojant pirmą kartą .....	36
Šaldymo prietaiso prijungimas .....	36
Drėkintuvo vandens bakelio pildymas ir įdėjimas .....	36
Šaldymo prietaiso įjungimas .....	36

Šaldymo prietaiso išjungimas.....	36
Jeigu ketinate išvykti ilgesniam laikui.....	37
<b>Tinkama temperatūra.....</b>	<b>38</b>
Temperatūros rodymo indikatorius.....	39
Temperatūros nustatymas.....	39
Galimi nustatymai:.....	39
<b>Greitojo vėsavimo funkcijos naudojimas.....</b>	<b>40</b>
<b>Kitų nuostatų parinkimas.....</b>	<b>41</b>
Atitinkamų nustatymų paaiškinimai.....	41
Vakarėlio režimas  .....	41
Atostogų režimas  .....	41
Užrakto funkcijos  /  įjungimas.....	42
“Šabo režimas”  .....	42
Informacija apie “Šabo režimą”  .....	43
Laiko tarpo keitimas, per kurį įsijungia durelių įspėjamasis signalas  .....	43
“Miele@home”.....	44
Įspėjamųjų ir garsinių signalų  /  garso stiprumo keitimas.....	46
Ekranų ryškumo keitimas  .....	46
Parodomąjo režimo  išjungimas.....	46
Gamyklinių nustatymų  atkūrimas.....	47
Informacija  .....	47
Kvapų filtro keitimo indikatorius  .....	47
Valymo režimas  .....	47
<b>Durų aliarmas.....</b>	<b>48</b>
<b>Maisto produktų laikymas šaldytuve.....</b>	<b>49</b>
Skirtingos šaldymo zonos.....	49
Produktai, kurių negalima laikyti šaldytuvo zonoje.....	50
Maisto produktų pirkimo nuorodos.....	50
Tinkamas maisto produktų laikymas.....	51
<b>Maisto produktų laikymas “PerfectFresh Active” zonoje.....</b>	<b>52</b>
“PerfectFresh Active” zona.....	52
Drėgnasis stalčius.....	52
Drėkintuvas (drėkinimo įrenginys  ).....	54
Sausasis stalčius.....	55
<b>Atitirpinimas.....</b>	<b>57</b>
<b>Valymas ir priežiūra.....</b>	<b>58</b>
Valymo priemonės pasirinkimas.....	58

# Turinys

---

Šaldymo prietaiso paruošimas valymui.....	59
Prietaiso vidinės dalies valymas.....	59
Priedus plaukite rankomis arba indaplovėje.....	60
Priedų išėmimas ir išardymas plauti.....	60
Durelių sandariklio valymas.....	65
Vėdinimo ir ventiliacijos angų valymas.....	65
Baigus valyti.....	65
<b>Ką daryti, jeigu.....</b>	<b>66</b>
<b>Garso priežastys.....</b>	<b>74</b>
<b>Garantinio aptarnavimo skyrius.....</b>	<b>75</b>
Sutrikus prietaiso veikimui, susisieki- kite.....	75
EPREL duomenų bazė.....	75
Garantija.....	75
<b>Atitikties deklaracija.....</b>	<b>76</b>
<b>Autorių teisės ir licencijos.....</b>	<b>77</b>
<b>Garantijos sąlygos.....</b>	<b>78</b>

## Saugos nurodymai ir įspėjimai

Šis šaldymo prietaisas atitinka nustatytus saugos reikalavimus. Netinkamai naudojant, kyla pavojus susižaloti ir patirti materialinę žalą.

Prieš naudodami šaldymo prietaisą, atidžiai perskaitykite naudojimo ir montavimo instrukciją. Joje pateikti svarbūs nurodymai apie prietaiso montavimą, saugą, naudojimą ir techninę priežiūrą. Taip apsisaugosite patys ir apsaugosite prietaisą nuo pažeidimų.

Kaip nurodyta standarte IEC 60335-1, "Miele" rekomenduoja susipažinti su prietaiso montavimo instrukcija, saugos nurodymais ir įspėjimais bei jais vadovautis.

"Miele" neatsako už žalą, atsiradusią dėl šių nurodymų nepaisymo.

Naudojimo ir montavimo instrukciją išsaugokite ir perduokite kitam galimam prietaiso savininkui.

# Saugos nurodymai ir įspėjimai

---

## Tinkamas naudojimas

- ▶ Šaldymo prietaisas skirtas naudoti buityje ir panašioje aplinkoje, pvz.:
  - parduotuvėse, biuruose ir panašiose darbo aplinkose,
  - sodybose,
  - viešbučiuose, pensionatuose, moteliuose ir kitose panašiose aplinkose.Prietaisas nėra skirtas naudoti lauke.
- ▶ Šaldytuvą naudokite tik buityje laikyti ir šaldyti maisto produktus. Bet koks kitoks naudojimas yra draudžiamas.
- ▶ Šaldymo prietaisas nėra pritaikytas laikyti ir šaldyti vaistus, kraujo plazmą, laboratorijos įrangą ir panašias medicinos prietaisų direktyvoje nurodytas medžiagas bei produktus. Netinkamai naudojant šaldymo prietaisą, laikomi produktai gali pradėti gesti arba tapti nevartojama. Šio šaldymo prietaiso negalima eksploatuoti aplinkose, kuriose gali kilti sprogimo pavojus.  
“Miele” neprisiima atsakomybės už žalą, atsiradusią dėl netinkamo valdymo.
- ▶ Asmenys (įskaitant vaikus), kurie dėl nepakankamų fizinių, jutiminių, protinių gebėjimų, nepakankamos patirties arba neišmanymo negali saugiai valdyti šaldymo prietaiso, juo gali naudotis tik prižiūrimi arba instruktuojami atsakingo asmens.  
Šiems asmenims leidžiama valdyti prietaisą be priežiūros tik tada, jeigu jie buvo išmokyti tą daryti saugiai ir suprato apie galimus pavojus.

### Vaikai namų ūkyje

- ▶ Aštuonerių metų neturintys vaikai negali naudotis šaldymo prietaisu, nebent jie yra nuolat prižiūrimi.
- ▶ Aštuonerių metų ir vyresni vaikai be priežiūros gali valdyti šaldymo prietaisą tik tada, kai apie šaldymo prietaisą jiems paaiškinta tiek, kad galėtų jį valdyti saugiai. Vaikai turi gebėti atpažinti ir suprasti galimus netinkamo naudojimo pavojus.
- ▶ Vaikai negali šaldymo prietaiso valyti arba prižiūrėti neprižiūrimi.
- ▶ Prižiūrėkite vaikus, esančius netoli šaldymo prietaiso. Jiems niekada neleiskite žaisti su šaldymo prietaisu.
- ▶ Pavojus uždusti! Vaikai žaisdami gali įsivynioti į pakavimo medžiagą (pvz., plėvelę) arba užsimauti ją ant galvos ir uždusti. Laikykite ją vaikams nepasiekiamoje vietoje.

# Saugos nurodymai ir įspėjimai

---

## Techninė sauga

► Buvo patikrintas šaltnešio kontūro sandarumas. Šis šaldymo prietaisas atitinka nustatytus saugos reikalavimus bei taikomas ES direktyvas.



► Šiame šaldymo prietaise naudojamas izobutanas (R600a) – aplinkai nekenkiančios gamtinės dujos. Jos nepažeidžia ozono sluoksnio ir nedidina šiltnamio efekto.

Naudojant šią aplinkai nekenkiančią šaldomąją medžiagą, šiek tiek padidėja veikimo garsai. Be veikiančio kompresoriaus garsų taip pat gali girdėtis tekėjimo per visą šaldymo kontūrą garsas. Šių garsų išvengti, deja, neįmanoma, tačiau jie neturi įtakos šaldymo prietaiso veikimui.

Transportuodami, montuodami arba statydami prietaisą stenkitės nepažeisti šaldymo kontūro dalių. Ištryškusi šaldomoji medžiaga gali sužaloti akis.

Jeigu pastebėjote pažeidimus:

- venkite atviros ugnies arba degių šaltinių;
- atjunkite šaldymo prietaisą nuo maitinimo tinklo;
- kelias minutes vėdinkite patalpą, kurioje stovi šaldymo prietaisas;
- informuokite garantinio aptarnavimo skyrių.

► Kuo daugiau prietaise šaldomosios medžiagos, tuo didesnėje patalpoje jis turi būti statomas. Įvykus nuotėkiui, per mažose patalpose gali susidaryti degus dujų ir oro mišinys. 8 g šaldomosios medžiagos turi būti numatyta bent 1 m<sup>3</sup> patalpa. Šaldomosios medžiagos kiekis nurodytas specifikacijų lentelėje šio šaldymo prietaiso viduje.

► Prietaiso specifikacijų lentelėje pateikti prijungimo duomenys (saugikliai, dažnis, įtampa) turi atitikti elektros tinklo duomenis, kad šaldymo prietaisas nesugestų. Prieš jungdami juos palyginkite. Jeigu abejojate, pasikonsultuokite su elektriку.



## Saugos nurodymai ir įspėjimai

---

- ▶ Šaldymo prietaiso elektros saugumas užtikrinamas tik tada, kai jis prijungiamas prie įžeminimo sistemos, įrengtos pagal reikalavimus. Tai pagrindinė saugos sąlyga ir jos laikytis privaloma. Jeigu abejojate, elektros instaliaciją patikėkite patikrinti elektrikui.
- ▶ Galimas epizodinis arba nepertraukiamas eksploatavimas su autonominė arba tinklo sinchroninė elektros tiekimo sistema (pavyzdžiui, autonomniais elektros tinklais, rezervinėmis sistemomis). Eksploatavimo sąlyga, kad elektros tiekimo sistema atitiktų EN 50160 arba panašių standartų nustatytąsias vertes. Buitinėje instaliacijoje ir šiame “Miele” produkte numatytų saugos priemonių funkcijos ir veikimo principas turi būti užtikrinti veikiant autonominiu ir ne tinklo sinchroniniu režimu arba pakeisti lygiavertėmis įrengimo priemonėmis. Kaip, pavyzdžiui, aprašyta naujausios redakcijos VDE-AR-E 2510-2.
- ▶ Jeigu pažeistas jungimo į tinklą laidas, kad išvengtumėte pavojaus naudotojui, jį būtina pakeisti kitu, originaliu maitinimo laidu. Tik originalios “Miele” atsarginės dalys atitinka visus saugos reikalavimus.
- ▶ Kelių kištukų lizdai arba ilginamieji laidai neužtikrina reikiamos saugos (gaisro pavojus). Jų nenaudokite šaldymo prietaisą jungdami prie elektros tinklo.
- ▶ Drėgmei patekus ant įtampingųjų dalių ar jungiamojo laido, gali įvykti trumpasis jungimas. Todėl nestatykite prietaiso ten, kur drėgna arba gali užtikšti vandens (pvz., garaže, skalbykloje ir pan.).
- ▶ Šio šaldymo prietaiso negalima naudoti nestacionariose vietose (pavyzdžiui, laivuose).
- ▶ Šaldymo prietaiso pažeidimai gali turėti įtakos jūsų saugai. Ieškote atpažįstamų pažeidimų. Niekada neeksploatuokite pažeisto šaldymo prietaiso.
- ▶ Šaldymo prietaisą naudokite tik įmontuotą, kad būtų užtikrinamas saugus veikimas.

## Saugos nurodymai ir įspėjimai

---

- ▶ Prieš įrengiant, atliekant techninės priežiūros ir remonto darbus, šaldymo prietaisą reikia atjungti nuo elektros tinklo. Šaldymo prietaisas laikomas atjungtu nuo elektros tinklo, jeigu:
  - išjungti elektros instaliacijos saugikliai arba
  - visiškai išsukti elektros instaliacijos įsukamieji saugikliai arba
  - jungiamasis laidas yra atskirtas nuo elektros tinklo. Norėdami ištraukti elektros laidą su kištuku, netraukite už elektros laido, bet imkite už kištuko.
- ▶ Dėl netinkamai atliktų įrengimo ir techninės priežiūros arba remonto darbų gali kilti didelių pavojų naudotojui. Įrengimo ir techninės priežiūros arba remonto darbus gali atlikti tik “Miele” įgaliotieji specialistai.
- ▶ Jei šaldymo prietaisą remontuos ne “Miele” įgaliotasis techninės priežiūros specialistas, neteksite teisės į garantiją.
- ▶ Sugedusias dalis galima keisti tik originaliomis atsarginėmis “Miele” dalimis. Tik originalios “Miele” atsarginės dalys atitinka visus saugos reikalavimus.
- ▶ Dėl keliamų itin aukštų reikalavimų (pvz., temperatūros, drėgmės, atsparumo cheminiam poveikiui, susidėvėjimui ir vibracijai) šaldymo prietaise naudojamos specialios apšvietimo priemonės. Šias apšvietimo priemones leidžiama naudoti tik pagal numatytą paskirtį. Priemonės nėra skirtos patalpų apšvietimui. Keitimą gali atlikti tik “Miele” įgaliotas specialistas arba “Miele” garantinio aptarnavimo skyriaus darbuotojas. Šaldymo prietaise naudojami keli apšvietimo šaltiniai, kurie atitinka maž. F energijos efektyvumo klasę.

## Tinkamas montavimas

- ▶ Montuojant šaldymo prietaisą, būtina vadovautis pridėta montavimo instrukcija.
- ▶ Šaldymo prietaisą statykite padedami kito asmens.
- ▶ Pakeiskite durelių atidarymo kryptį (jeigu reikia), kaip nurodyta pridėtoje naudojimo instrukcijoje.
- ▶ Šaldymo prietaisą montuokite tik į stabilios konstrukcijos, stačiakampės formos, horizontalią montavimo nišą, ant horizontalaus ir lygaus pagrindo.

## Tinkamas naudojimas

- ▶ Šaldymo prietaisas skirtas tam tikrai klimato klasei (kambario temperatūros diapazonas), kurios būtina laikytis. Klimato klasė nurodyta specifikacijų lentelėje šaldymo prietaiso viduje. Kuo žemesnė aplinkos temperatūra, tuo ilgesnė kompresoriaus prastovos trukmė, o šaldymo prietaisas negali palaikyti nustatytos temperatūros.
- ▶ Ventiliacijos angos negali būti uždengiamos arba užstatomos. Tuomet neužtikrinama nepriekaištinga ventiliacija. Taip pat didėja energijos sąnaudos ir gali sugesti prietaiso dalys.
- ▶ Jei šaldymo prietaiso viduje arba jo duryse laikote maisto produktus, kurių sudėtyje yra riebalų arba aliejaus, atkreipkite dėmesį, kad ištekėję riebalai arba aliejus nepatektų ant plastikinių šaldymo prietaiso dalių. Dėl vidinės įtampos plastikinės dalys gali įtrūkti ir sulūžti arba suplyšti.
- ▶ Kyla gaisro ir sprogo pavojus! Šaldymo prietaise nelaikykite sprogių medžiagų ir produktų su degiomis inertinėmis dujomis (pvz., aerzolių balionėlių). Dėl elektrinių konstrukcinių elementų gali užsidegti degūs dujų mišiniai.
- ▶ Sprogimo pavojus! Šaldymo prietaise neeksploduokite kitų elektrinių prietaisų (pavyzdžiui, prietaiso minkšties valgomiesiems ledams gaminti). Gali prasidėti kibirkščiavimas.

## Saugos nurodymai ir įspėjimai

---

▶ Valgant per ilgai laikytus maisto produktus galima apsinuodyti. Laikymo trukmė priklauso nuo daugelio veiksnių, pavyzdžiui, šviežumo, maisto produkto kokybės ir laikymo temperatūros. Atkreipkite dėmesį į laikymo datą ir maisto produkto gamintojo laikymo nurodymus!

### Priedai ir atsarginės dalys

- ▶ Naudokite tik originalius “Miele” priedus. Jeigu tvirtinami arba montuojami kito gamintojo priedai, prarandama teisė į garantiją ir (arba) atsakomybė už gaminį.
- ▶ “Miele” suteikia iki 15 metų arba mažiausiai 10 metų garantiją atsarginėms dalims, kurios reikalingos prietaiso funkcijoms užtikrinti, atsižvelgiant į Jūsų šaldymo prietaiso gamybos seriją.

### Valymas ir priežiūra

- ▶ Netepkite durų tarpiklio aliejumi arba riebalais. Dėl jų durų tarpiklis ilgai tampa porėtas.
- ▶ Valymo garais prietaiso garų gali patekti ant įtampingųjų dalių ir sukelti trumpąjį jungimą. Šaldymo prietaiso niekada nevalykite valymo garais prietaisu.
- ▶ Aštriabriauniai arba smailūs daiktai gali pažeisti refrižeratorių ir sugadinti šaldymo prietaisą. Nenaudokite smailių arba aštriabriaunių daiktų norėdami:
  - pašalinti šerkšną ir ledą;
  - atlupti prišalusius ledo indelius ir maisto produktus.
- ▶ Norėdami atitirpinti, niekada nedėkite į šaldymo prietaisą elektrinių šildytuvų arba žvakių. Plastiko pažeidimo pavojus.
- ▶ Nenaudokite atitirpinimo purškiklių arba priemonių nuo apledėjimo. Jie gali sudaryti sprogias dujas, juose gali būti tirpiklių arba degalų, jie gali būti kenksmingi sveikatai.

## Transportavimas

- ▶ Šaldymo prietaisą visada transportuokite statmeną, transportavimo pakuotėje, kad jis nebūtų pažeistas.
- ▶ Pavojus susižeisti ir apgadinti prietaisą! Šaldymo prietaisas yra labai sunkus, transportuokite jį tik padedami kito asmens.

## Seno prietaiso utilizavimas

- ▶ Žaidžiantys vaikai gali užsidaryti šaldymo prietaise ir uždusti.
  - Išimkite prietaiso dureles.
  - Išimkite stalčius.
  - Lentynas sudėkite šaldymo prietaise taip, kad vaikai negalėtų paprastai įlipti.
  - Prireikus sugadinkite savo seno šaldymo prietaiso durelių spynelę. Taip apsaugosite žaidžiančius vaikus, kad jie neužsidarytų ir jų gyvybei nekiltų pavojus.
- ▶ Elektros smūgio pavojus!
  - Nuo jungimo į tinklą laido nukirpkite tinklo kištuką.
  - Nukirpkite seno prietaiso jungimo į tinklą laidą.
- ▶ Utilizuokite viską atskirai nuo seno prietaiso.
- ▶ Vykdam užtikrinkite, kad šaldymo prietaisas nebūtų laikomas šalia benzino arba kitų degiųjų dujų ar skysčių.
- ▶ Gaisro pavojus dėl išbėgusios alyvos ir šaltnešio!

Prietaise naudojami šaltnešis ir alyva yra degūs. Bėgantis šaltnešis arba alyva gali užsidegti, jei koncentracija yra pakankamai didelė ir sąveikauja su išoriniu šilumos šaltiniu.

Utilizuodami prietaisą įsitikinkite, kad šaldymo kontūras liks pažeistas, siekiant išvengti nekontroliuojamo šaltnešio (duomenys specifikacijų lentelėje) ir alyvos tekėjimo.
- ▶ Ištryškus šaldomajai medžiagai gali būti sužalotos akys! Nepažeiskite šaldymo kontūro dalių, pavyzdžiui:

## Saugos nurodymai ir įspėjimai

---

- užkimšdami garintuvo šaldomosios medžiagos kanalus;
- užlenkdami vamzdelius;
- nugrandydami paviršinius sluoksnius.

### Simbolis ant kompresorius (atsižvelgiant į modelį)

Šis ženklas svarbus tik perdirbimui. Prietaisas yra visiškai saugus!



► Prarijus ar patekus į kvėpavimo takus, kompresoriaus aliejus gali būti mirtinas.

## Transportavimo pakuočių utilizavimas

Pakuotė apsaugo šaldymo prietaisą nuo pažeidimų transportuojant. Pakuotei parinktos aplinkai nekenkiančios, perdirbti tinkamos medžiagos, todėl ji gali būti perdirbama.

Grąžinant pakuotę, taupomos žaliavos ir mažinamas susidarančių atliekų kiekis. Jums prietaisą pardavęs prekybininkas pakuotę priims atgal.

## Seno prietaiso utilizavimas

Elektros ir elektroniniuose prietaisuose yra daug vertingų medžiagų. Juose taip pat yra medžiagų, kurios reikalingos norint užtikrinti neprikaištingą įrangos veikimą ir saugumą. Patekusios į buitines atliekas arba naudojamos netinkamai, šios medžiagos gali būti kenksmingos žmonių sveikatai ir aplinkai. Senos įrangos jokių būdu nemeskite kartu su buitinėmis atliekomis.

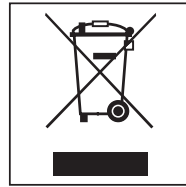

Pristatykite prietaisą į artimiausią ne-naudojamos elektros ir elektroninės įrangos surinkimo skyrių perdirbti ir utilizuoti, grąžinkite pardavėjui arba "Miele". Prieš pristatydami seną prietaisą utilizuoti, ištrinkite visus asmeninius duomenis.

Prižiūrėkite, kad nebūtų pažeisti šilumokaitis ir vamzdžių sistema, kol šaldymo prietaisas bus išgabentas tinkamai ir ekologiškai utilizuoti.

Taip į aplinką nepateks šaldymo kontūre naudojama šaldomoji medžiaga ir kompresoriaus alyva.

Pasirūpinkite, kad utilizuoti skirtas senas prietaisas būtų laikomas vaikams nepasiekiamoje vietoje. Daugiau informacijos skaitykite šios naudojimo instrukcijos skyriuje "Saugos nurodymai ir įspėjimai".

# Įrengimas

## Pastatymo vieta

 Netinkamai pritvirtintas, prietaisas gali apvirsti ir sužaloti arba apgadinti turta.

Šaldymo prietaisas yra labai sunkus ir, atidarius dureles, gali apvirsti.

Kol įmontuosite ir pritvirtinsite prietaisą, neatidarykite durelių. Šaldymo prietaisą būtina pritvirtinti nišoje, kaip nurodyta šioje naudojimo ir montavimo instrukcijoje.

 Šilumą atiduodantys prietaisai gali sukelti gaisrą ir sugadinti prietaisą!

Jie gali užsidegti ir uždegti prietaisą. Šaldymo prietaisą draudžiama montuoti po kaitlente.

 Gaisro ir pažeidimo pavojus dėl atviros liepsnos!

Nuo atviros liepsnos prietaisas gali užsidegti.

Atviros liepsnos židinių, pvz., žvakių, nedėkite šalia prietaiso.

Prietaisą statykite sausoje, gerai vėdinamoje patalpoje.

Pasirinkdami pastatymo vietą, turėkite omenyje, kad pastatę jį šalia šilumą skleidžiančio prietaiso, viryklės arba kito šilumos šaltinio, padidinsite prietaiso energijos sąnaudas. Venkite tiesioginių saulės spindulių.

Kuo aukštesnė patalpos temperatūra, tuo ilgiau veikia kompresorius, dėl to padidėja ir energijos sąnaudos.

Montuodami prietaisą, atkreipkite dėmesį į šiuos nurodymus:

- Kištukinis lizdas neturėtų būti už prietaiso, kad kilus pavojui, jis būtų lengvai pasiekiamas.
- Kištukas ir maitinimo laidas negali liestis prie prietaiso nugarėlės, nes juos gali pažeisti prietaiso vibracija.
- Kiti prietaisai neturėtų būti jungiami į maitinimo lizdą prietaiso užpakalinėje pusėje.
- Už prietaiso nedėkite ir nenaudokite sudėtinių kištukinių lizdų arba ilgintuvų bei kitų elektroninių prietaisų (tokių kaip, pvz., halogenų transformatoriai).



 Pavojus pažeisti prietaisą dėl didelės oro drėgmės!

Dėl didelės oro drėgmės ant prietaiso išorinių sienelių gali formuotis kondensatas.

Kondensatas gali sukelti prietaiso išorinių sienelių koroziją.

Kad to išvengtumėte, šaldymo prietaisą statykite gerai vėdinamoje, sausoje patalpoje su įrengta oro kondicionavimo sistema.

Pastatę prietaisą patikrinkite, ar prietaiso durelės tinkamai užsidaro, ar šaldymo prietaisas įmontuotas laikantis visų nurodymų. Turi būti išlaikyti visi vėdinimo ir ventiliacijos angų skerspjūviai.

## “Side-by-Side” montavimas

 Ant išorinių prietaisų sienelių susikaupęs kondensatas gali pažeisti prietaisą.

Jeigu didelė oro drėgmė, ant prietaiso išorinių sienelių gali pradėti kaupintis kondensatas ir sukelti prietaiso koroziją.

Todėl šaldymo prietaiso nei vertikaliai, nei horizontaliai nestatykite šalia kito modelio šaldymo prietaisų.

Išimtis: Jūsų šaldymo prietaisą galima montuoti kartu su kitu šaldymo prietaisu su įmontuotu šildymo elementu vieną šalia kito atskirose montavimo nišose. Teiraukitės pardavėjo, kokios prietaisų kombinacijos galimos su jūsų šaldymo prietaisu!

# Įrengimas

## Klimato klasė

Šaldymo prietaisas skirtas tam tikrai klimato klasei (kambario temperatūros diapazonas), kurios būtina laikytis. Klimato klasė nurodyta specifikacijų lentelėje šaldymo prietaiso viduje.

Klimato klasė	Aplinkos temperatūra
SN	+10 iki +32 °C
N	+16 iki +32 °C
ST	+16 iki +38 °C
T	+16 iki +43 °C

Kuo žemesnė patalpos temperatūra, tuo trumpiau veikia kompresorius. Dėl to šaldymo prietaise gali pakilti temperatūra ir todėl patirti materialinę žalą.

## Vėdinimas ir ventiliacija

 Dėl nepakankamo vėdinimo kyla gaisro ir prietaiso pažeidimo pavojus! Jeigu šaldymo prietaisas nepakankamai vėdinamas, dažniau įsijungia ir ilgiau veikia kompresorius. Padidėja energijos sąnaudos, pakyla kompresoriaus darbinė temperatūra, kompresorius gali sugesti.

Užtikrinkite tinkamą vėdinimo oro tiekimą ir ištraukimą.

Būtinai išlaikykite nurodytus vėdinimo ir ventiliacijos angų skerspjūvius. Jokių būdu neužstatykite arba kitaip neuždenkite ventiliacijos ir vėdinimo angų.

Reguliariai valykite dulkes.

Oras už prietaiso užpakalinės sienelės sušyla. Įrengdami montavimo spintą, pasirūpinkite tinkamu jos vėdinimu ir ventiliacija (žr. skyrių "Įmontavimo matmenys" ir pridėtą naudojimo instrukciją).

## Baldų durelės

### Horizontalus ir vertikalus tarpas

Prietaiso durelių plotis, briaunos spindulys ir tarpas visose pusėse nustatomas pagal virtuvės dizainą (horizontalus ir vertikalus tarpas).

Svarbu:

#### - Horizontalus tarpas

Tarpas tarp baldo durelių ir viršuje arba apačioje esančios spintelės durelių turi būti ne mažesnis negu 3 mm.

#### - Vertikalus tarpas

Jeigu tarpas tarp šaldymo prietaiso durelių ir lankstų pusėje esančios virtuvės spintelės durelių arba šoninės plokštės yra per mažas, atidaromos šaldytuvo durelės gali trenktis į šalia esančios spintelės dureles arba į šoninę plokštę.

Todėl tarpas kiekvieną kartą turi būti nustatomas individualiai, atsižvelgiant į durelių plotį ir briaunų spindulį.

Turėkite tai omenyje planuodami savo virtuvę arba keisdami šaldymo prietaisą bei ieškodami tam tikro įmontavimo sprendimo.

Baldų durelių plotis A [mm]	Tarpas X [mm] skirtingiems briaunų spinduliams B			
	R0	R1,2	R2	R3
≥16–19	maž. 3			
20	5	4	4	3,5
21	5,5	5	4,5	4
22	6,5	6	5,5	5

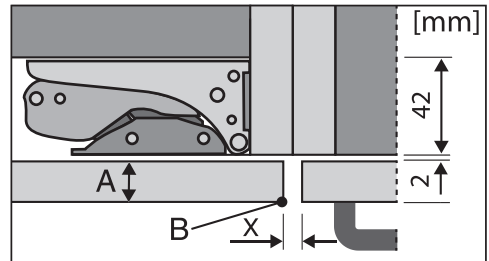

Šalia esančios virtuvės spintelės fasadas

A = baldų priekio plotis

B = briaunų spindulys

X = tarpas

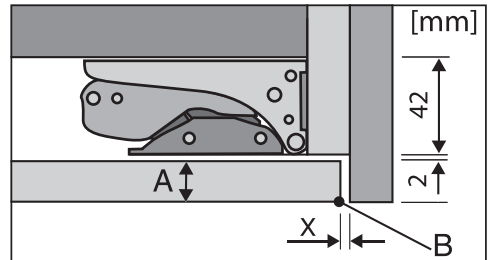

Šoninė plokštė

A = baldų priekio plotis

B = briaunų spindulys

X = tarpas

**Patarimas:** Nuo baldų korpuso ir šoninės plokštės turi būti tam tikras atstumas. Taip gausite tinkamo pločio tarpą.

# Įrengimas

---

## Baldų durelių svoris

 Per sunkios durelės gali pažeisti prietaisą!

Įmontuotos baldų durelės, kurių svoris viršija leistiną, gali sugadinti durelių lankstus arba tai gali turėti įtakos jų varstymui.

Maksimalus leistinas baldo durelių svoris yra:

Šaldymo prietaisas	kg
K 7373 B	19
K 7473 D	21
K 7773 D	26

## Montavimo matmenys

### Montavimas aukštoje spintoje / vaizdas iš šono

Visi matmenys nurodyti milimetrais.

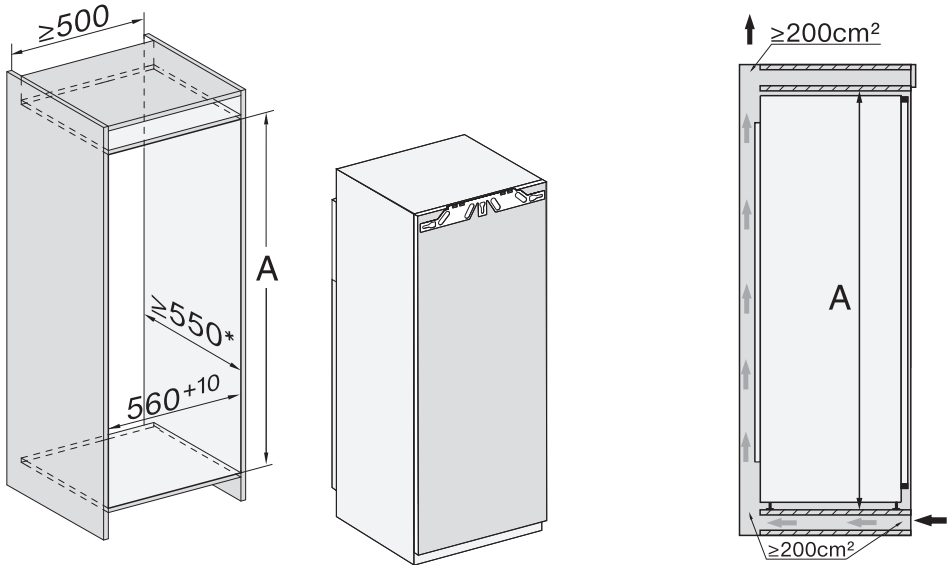

\* Deklaruotasis energijos suvartojimas buvo nustatytas naudojant 560 mm gylio nišą. Jeigu nišos gylis 550 mm, šaldymo prietaisas veiks be sutrikimų, bet gali padidėti energijos sąnaudos.

Prieš montuodami atkreipkite dėmesį, kad montavimo spinta atitiktų nurodytus montavimo matmenis.

	Nišos aukštis A
K 7373 B	1220–1236
K 7473 D	1397–1413
K 7773 D	1772–1788

# Įrengimas

## Vėdinimo ir ventilacijos angų jungtys

Visi matmenys nurodyti milimetrais.

Kad būtų užtikrintas tinkamas šaldymo prietaiso veikimas, būtina išlaikyti nurodytus vėdinimo ir ventilacijos angų skerspjūvius.

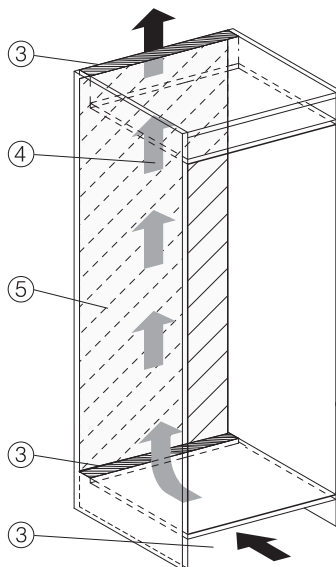
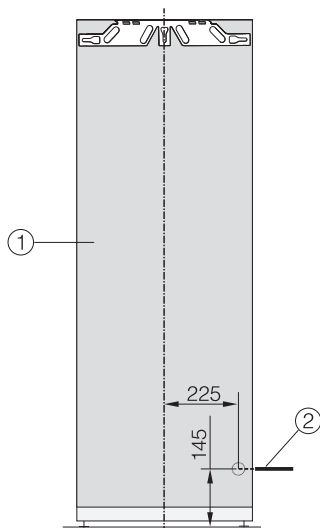

- ① Vaizdas iš priekio
- ② Jungimo į tinklą laidas, ilgis = 2200 mm  
Jeigu reikalingas ilgesnis maitinimo laidas, jį galima įsigyti "Miele" garantinio aptarnavimo skyriuje.
- ③ Vėdinimo išpjova min. 200 cm<sup>2</sup>
- ④ Vėdinimas
- ⑤ Šioje srityje negalima įrengti jungties

## Prietaiso durelių atidarymo kampo ribojimas

Durelių lankstai gamykloje nustatyti taip, kad prietaiso dureles būtų galima plačiai atidaryti.

Jeigu prietaiso durelių atidarymo kampą reikia apriboti iki maždaug 90°, galima atitinkamai sureguliuoti lankstus.

Prieš įmontuodami šaldymo prietaisą, įstatykite durelių ribojimo kaiščius.

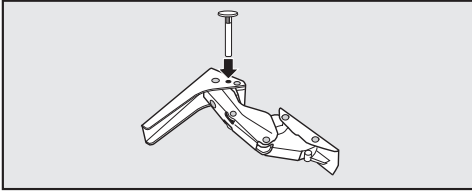

- Įstatykite į lankstus kartu pristatomus durelių ribojimo kaiščius.

Durelių atidarymo kampas apribotas iki maždaug 90°.

## Prietaiso durelių spyruoklės apkrovos nustatymas

Taikoma šaldymo prietaisams, kurių aukštis viršija 1220 mm: švelnus durelių atidarymas galimas su stiprinus spyruoklės apkrovą.

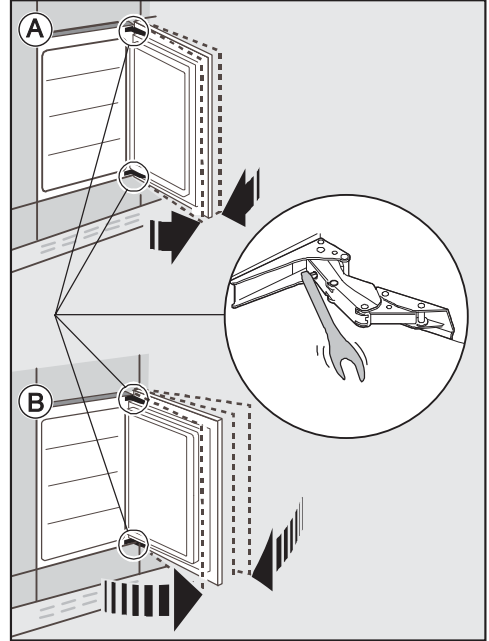

Ⓐ Jeigu nenorite, kad durelės plačiai atsidarytų:

- šešiakampį raktą sukite laikrodžio rodyklės kryptimi.

Lankstas dabar yra tvirtesnis, negalėsite taip paprastai plačiai atverti durelių.

Ⓑ Jeigu norite, kad durelės plačiai atsidarytų:

- šešiakampį raktą sukite prieš laikrodžio rodyklę.

Lankstas laisviau pritvirtintas, durelės lengviau atsidarys.

# Įrengimas

## Elektros jungtis

Šaldymo prietaiso jungimui prie maitinimo lizdo su įžeminiu leidžiama naudoti tik kartu su prietaisu pristatomą maitinimo kabelį.

Pastačius šaldymo prietaisą, kištukinis lizdas turi būti lengvai prieinamas. Jeigu kištukinis lizdas sunkiai prieinamas, kiekvienas elektros instaliacijos polius turi turėti skiriamąjį įtaisą.

 Gaisro pavojus dėl perkaitimo.

Prietaisą prijungę prie sudėtinių kištukinių lizdų ir ilgintuvų, galite viršyti kabelio apkrovą.

Kad išvengtumėte galimų pavojų, nenaudokite ilgintuvų arba sudėtinių kištukinių lizdų.

Elektros instaliacija turi būti įrengta pagal VDE 0100.

Prietaisui jungti prie namų elektros tinklo saugumo sumetimais rekomenduojama naudoti  tipo liekamosios srovės apsauginį išjungiklį (RCD).

Pažeistas maitinimo laidas gali būti keičiamas tik to paties tipo specialiu maitinimo laidu (galima įsigyti "Miele" garantinės priežiūros skyriuje). Saugumo sumetimais keitimą gali atlikti tik kvalifikuotas specialistas arba "Miele" garantinės priežiūros skyriaus darbuotojas.

Daugiau informacijos apie nominalią imamąją galią ir atitinkamus saugiklius ieškokite naudojimo instrukcijoje arba specifikacijų lentelėje. Šiuos duomenis palyginkite su elektros jungties duomenimis pastatymo vietoje. Kilus abejonių, pasikonsultuokite su elektriku.

Galimas epizodinis arba nepertraukiamas eksploatavimas naudojant autonominę arba tinklo sinchroninę elektros tiekimo sistemą (pavyzdžiui, autonomniais elektros tinklais, rezervinėmis sistemomis). Eksploatavimo sąlyga – elektros tiekimo sistema turi atitikti EN 50160 arba panašių standartų nustatytąsias vertes.

Namų elektros instaliacijos sistemoje ir šiame "Miele" produkte numatytų saugos priemonių funkcijos ir veikimo principas turi būti užtikrinami veikiant autonominiu ir ne tinklo sinchroniniu režimu arba pakeisti lygiavertėmis įrengimo priemonėmis. Kaip, pavyzdžiui, aprašyta naujausiose VDE-AR-E 2510-2 taikymo taisyklėse.

## Šaldymo prietaiso prijungimas

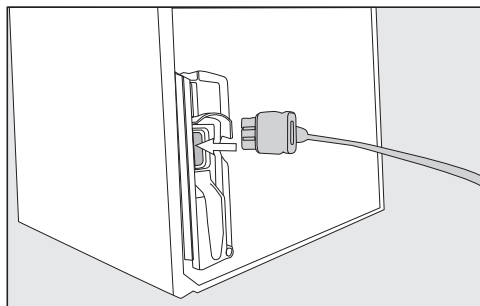

- Prietaiso kištuką įstatykite užpakalinėje šaldymo prietaiso pusėje.

Atkreipkite dėmesį, kad kištukas būtų tinkamai užsifikuotas.

- Šaldymo prietaiso kištuką įstatykite į lizdą.

Prietaisas prijungtas prie maitinimo tinklo.



## Taupysite energiją:

- Pastatymo vieta** Padidėjus aplinkos temperatūrai, prietaisas šaldys dažniau, todėl suvartos daugiau energijos. Todėl:
- Statykite prietaisą gerai vėdinamoje patalpoje.
  - Nestatykite prietaiso prie šilumos šaltinių (radiatoriaus, viryklės).
  - Saugokite prietaisą nuo tiesioginių saulės spindulių.
  - Palaikykite idealią patalpos temperatūrą, kuri neviršytų 20 °C.
  - Stenkitės neuždengti ventiliacijos ir vėdinimo angų, reguliariai išvalykite iš jų dulkes.
- Temperatūros nustatymas** Kuo žemesnė nustatyta temperatūra, tuo didesnės energijos sąnaudos! Rekomenduojama rinktis šiuos nustatymus:
- Šaldytuvo zona: nuo 4 iki 5 °C.
  - "PerfectFresh Active" zonoje palaikoma apie 0 °C.
- Sąnaudos** Dėl patenkančios šilumos ir sutrikusios oro cirkuliacijos padidėja energijos sąnaudos. Todėl:
- Prietaiso dureles visada atidarykite tik trumpam. Tinkamai sudėti maisto produktai leis greičiau susiorientuoti.
  - Tada vėl tinkamai uždarykite prietaiso dureles.
  - Į šaldymo prietaisą dėkite tik atvėsintus patiekalus arba gėrimus.
  - Maisto produktus sudėkite supakuotus arba gerai uždengtus.
  - Neperpildykite stalčių, kad oras galėtų cirkuliuoti.
  - Užšaldytus produktus atitirpinkite šaldytuvo zonoje.
  - Stalčių ir lentynų išdėstymas turėtų būti toks pat, kaip ir pristatymo metu.

# Prietaiso aprašas

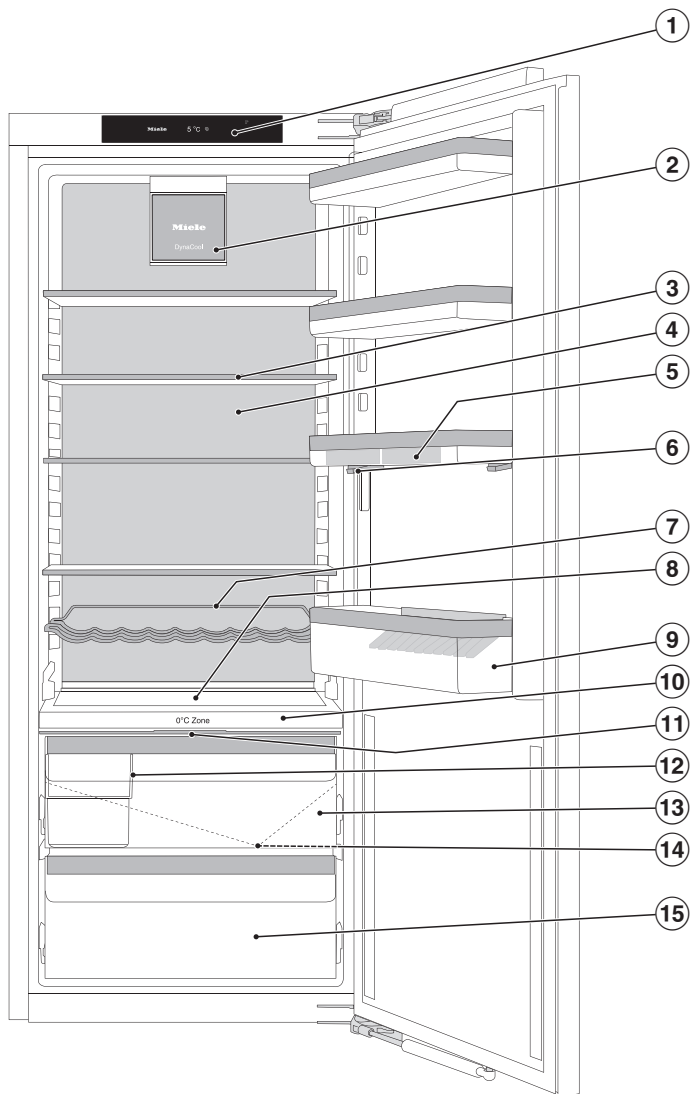

Šiame paveikslėlyje parodytas pavyzdinis prietaiso modelis.

- ① Ekranas
- ② Ventilatorius su apšvietimu
- ③ Lentyna su apšvietimu (“FlexiLight 2.0”)
- ④ Sausoji galinė sienelė
- ⑤ Lentynėlė kiaušiniams
- ⑥ Reguliuojamo aukščio durelių lentynėlės
- ⑦ Keičiamos padėties lentyna buteliams
- ⑧ Vieta kepimo padėklui (“ComfortSize”)
- ⑨ Butelių stovas su butelių laikikliu
- ⑩ Pertvaros plokštelė su lentyna buteliams; drėkintuvu (drėkinimo įrenginys) ir vandens bakeliu, kurie skirti drėgmei šviežumo stalčiuje palaikyti
- ⑪ Regulatorius oro drėgmei drėgnajame stalčiuje nustatyti
- ⑫ Rūšiavimo dėžutė
- ⑬ Drėgnasis stalčius vaisiams ir daržovėms (“PerfectFresh Active” zona)
- ⑭ Atitirpusio vandens latakas ir nutekėjimo anga
- ⑮ Sausasis stalčius greitai gendantiems maisto produktams, kuriame palaikoma žemesnė temperatūra (“PerfectFresh Active” zona)

# Prietaiso aprašas

## Pradžios ekranas

Smailiais arba aštriais daiktais, pvz., pieštukais, galima subraižyti jutiklinį ekraną.

Lieskite jutiklinį ekraną tik pirštais.

Jeigu jūsų pirštai šalti, gali būti, kad jutiklinis ekranas nereaguos.

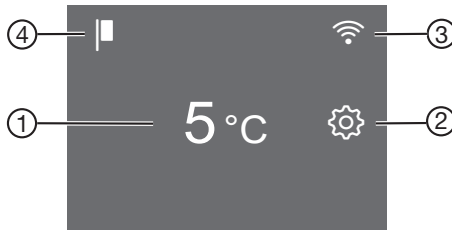













- ① Šaldytuvo zonos temperatūros rodmuo
- ② Nustatymų režimo jutiklinis mygtukas , naudojamas pasirinkti įvairias funkcijas nustatymų režime
- ③ “Miele@home” prisijungimo būsenos rodmuo (matomas tik jeigu suaktyvinta “Miele@home” funkcija)
- ④ Parodomojo režimo rodmuo (matomas tik jeigu įjungta parodomojo režimo funkcija)

## Valdymo principas

- Pradžios ekrane palieskite norimą laukelį arba norimą simbolį.
  - Jutikliniame ekrane slinkite į dešinę arba į kairę, kol viduryje bus rodoma norima vertė arba norimas simbolis.
  - Bakstelėję norimą parinktį ekrane, ją patvirtinsite.
- Pasirinkta vertė / pasirinktas simbolis užsidega oranžine spalva (yra kelios išimtys).
- Norėdami išeiti iš nustatymų lygmens, palieskite  arba “OK”.









## Nustatymų režimas

Nustatymų režime galite pasirinkti įvairias šaldymo prietaiso funkcijas arba pakeisti tam tikrus nustatymus ir savo šaldymo prietaisą pritaikyti prie asmeninių poreikių:

Simbolis	Funkcija	Gamyklinis nustatymas
	Funkcijos “Vakarėlio režimas” įjungimas arba išjungimas (žr. skyrių “Kitų nustatymų pasirinkimas”)	Išjungta
	Funkcijos “Vakarėlio režimas” įjungimas arba išjungimas (žr. skyrių “Kitų nustatymų pasirinkimas”)	Išjungta
	Paleidimo blokatoriaus įjungimas ir išjungimas (žr. skyrių “Kitų nustatymų pasirinkimas”)	 (Išjungta)
	Šaldymo prietaiso išjungimas	—
	Funkcijos “Šabo režimas” įjungimas arba išjungimas (žr. skyrių “Kitų nustatymų pasirinkimas”)	Išjungta
	Daugiau informacijos apie šabo režimą (žr. skyrių “Kitų nustatymų pasirinkimas”)	—
	Laiko tarpo keitimas, kada turi nuskambėti durelių įspėjamasis signalas (žr. skyrių “Kitų nustatymų pasirinkimas”)	1:00
	Temperatūros keitimas “PerfectFresh Active” zonoje (žr. skyrių “Tinkama temperatūra”)	5
	Įjungti arba išjungti drėkintuvą (drėkinimo įrenginį) arba nustatyti drėkinimo intensyvumą (žr. skyrių “Maisto produktų laikymas “PerfectFresh Active” zonoje”)	Išjungta
	Funkcijos “Miele@home” diegimas pirmąjį kartą, WLAN suaktyvinimas ir išaktyvinimas arba tinklo konfigūracijos atkūrimas (žr. skyrių “Kitų nustatymų pasirinkimas”)	Programėlė (APP)
	Mygtukų garsinio signalo įjungimas / išjungimas	Ijungtas

## Prietaiso aprašas

---

 / 	Durelių įspėjamojo signalo ir garsinių signalų keitimas arba išjungimas (žr. skyrių “Kitų nustatymų pasirinkimas”)	Ijungta / 5 pakopa
	Ekrano ryškumo keitimas (žr. skyrių “Kitų nustatymų pasirinkimas”)	4 pakopa
°C / °F	Temperatūros vienetų keitimas (°Celsijaus arba °Farenheito)	°C
	Parodomojo režimo funkcijos išjungimas (rodoma, tik jeigu įjungta) (žr. skyrių “Kitų nustatymų pasirinkimas”)	Išjungta
	Gamyklinių nustatymų atkūrimas (žr. skyrių “Kitų nustatymų pasirinkimas”)	—
	Informacijos (modelio pavadinimas ir gamyklinis numeris) apie šaldymo prietaisą atsiuntimas (žr. skyrių “Kitų nustatymų pasirinkimas”)	—
	Priminimo pakeisti kvapų filtrą įjungimas (žr. skyrių “Papildomi priedai”) (žr. skyrių “Kitų nustatymų pasirinkimas”)	Išjungta
	Valymo režimo įjungimas arba išjungimas (žr. skyrių “Valymas ir priežiūra”)	Išjungta

## Vidaus skyriaus planavimas

### Reguliuojamo aukščio durelių lentynėlių perkėlimas

Galite pakeisti durelių lentynėlių padėtį, jeigu žemiau esančioje lentynoje ir (arba) butelių stovė norite padaryti daugiau vietos.

Galima keisti durelių lentynėlės aukštį, net jeigu ši pakrauta.

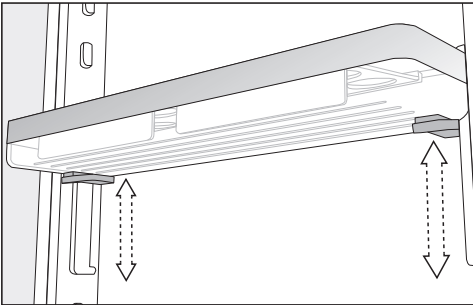

- Abiem rankomis suimkite lentynėlę, abiejose pusėse paspauskite po lentynėle esančius pilkos spalvos mygtukus ir perkelkite lentynėlę.

### Reguliuojamo aukščio durelių lentynėlės perkėlimas

Galima perkelti tik tuščias lentynėles arba tuščią butelių stovą.

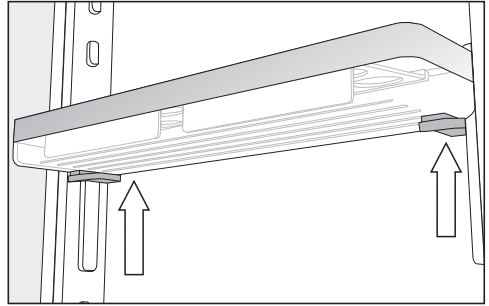

- Abiem rankomis suimkite lentynėlę, kad liestumėte po lentynėle esančius pilkos spalvos mygtukus.
- Paspauskite abiejose pusėse po lentynėle esančius pilkos spalvos mygtukus ir tuo pačiu metu stumkite lentynėlę į viršų nuo kreipiančiųjų juostelių.

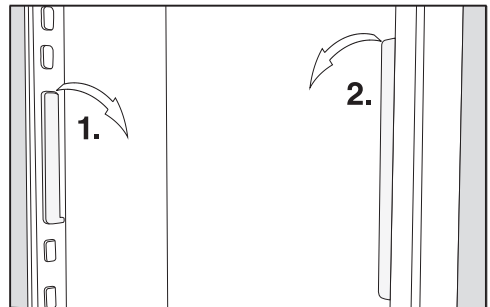

- Kreipiančiąją juostelę nuimkite nuo kumštelio ir perkelkite į norimą padėtį.
- Perkelti antrąją kreipiančiąją juostelę, kad ši būtų lygiagrečiai su pirmąja juoste.
- Lentynėles iš viršaus įstumkite į kreipimo juosteles.

# Prietaiso aprašas

## Lentynų / butelių stovo padėties keitimas

Galima perkelti tik tuščias lentynėles arba tuščią butelių stovą.

- Lentynas / butelių stovą kilstelėkite aukštyn ir išimkite traukdami į save.
- Lentynas / butelių stovą perkelkite į norimą vietą.

## Kiaušinių dėklo tvirtinimas

- Kiaušinių dėklus užkabinkite už galinio lentynos krašto prietaiso durelėse.

## Butelių laikiklio perstūmimas arba išėmimas

Butelių laikiklio plokštelės prilauko butelius, kad šie stabiliau stovėtų atidarant arba uždarant prietaiso dureles.

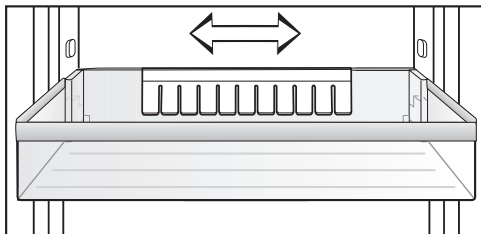

Butelių laikiklį galite paslinkti į dešinę arba į kairę. Taip padarysite daugiau vietos kartoninėms gėrimų pakuotėms.

Butelių laikiklį galite ir visiškai išimti (pvz., norėdami išvalyti):

- Butelių stovą kelkite į viršų ir iškelkite.

## Lentynų / lentynų su apšvietimu perkėlimas

Lentynų padėtį galima pritaikyti prie šaldomų produktų aukščio.

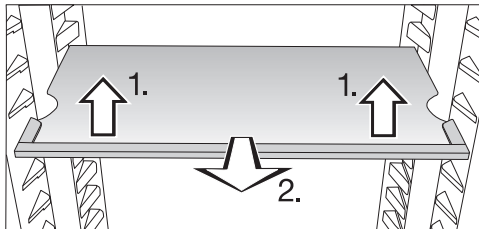

- Lentynos priekį lengvai kilstelėkite aukštyn ir ištraukite į save.
- Per išpjovų vietas iškelkite iš atramiinių briaunų ir įstatykite į aukštesnę arba žemesnę padėtį.
- Įstatykite lentyną.

Patikrinkite, ar visos lentynos su apšvietimu tinkamai užsifiksavo.

Apsaugos saugo nuo netyčinio lentynų ištraukimo.



## Lentynos buteliams perkėlimas

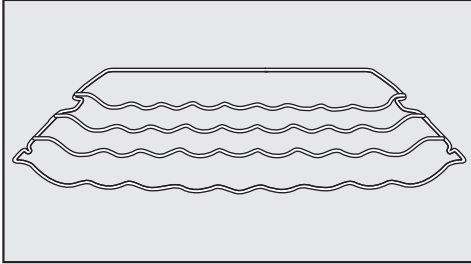

Lentyną buteliams galite įdėti bet kurioje šaldymo prietaiso vietoje.

- Lentynėlės priekį lengvai kilstelėkite aukštyn ir šiek tiek patraukite į save. Iškelkite išpjovas iš atraminių briaunų ir įstatykite į aukštesnę arba žemesnę padėtį.

Galinė fiksavimo apkaba turi būti nukreipta į viršų, kad buteliai nesiliestų prie galinės sienelės.

Lentyna buteliams yra su apsaugomis nuo netyčinio ištraukimo.

## Butelių lentynėlės pertvaros plokštelėje naudojimas

Pertvaros plokštelėje pasirinktinai galima naudoti butelių lentynėlę arba stiklinę lentyną.

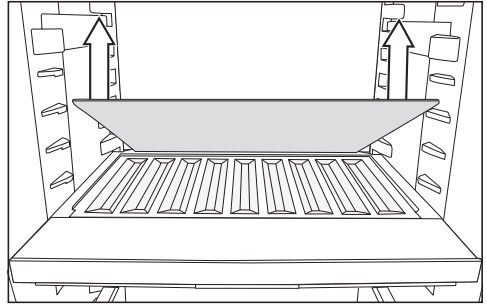

- Išimkite pertvaros plokštelės galinę stiklinę lentynėlę ir saugiai padėkite.
- Sudėkite butelius, kad jų plačioji dalis būtų pačiame lentynos gale.

**Patarimas:** jei buteliai išsikiša virš lentynos, pakelkite į viršų apatinį butelių stovą.

## Rūšiavimo dėžutės išėmimas ir įdėjimas

Papildoma rūšiavimo dėžutė “PerfectFresh Active” zonoje leidžia rūšiuoti maisto produktus.

- Norėdami rūšiavimo dėžutę išimti, pirmiausia kilstelėkite suėmę už galo.
- Norėdami rūšiavimo dėžutę įdėti atgal į stalčių, dėkite pirmiausia priekinę dalį.

## Prietaiso aprašas

### Kepimo padėklo adapterio įdėjimas

Kartu pristatomas kepimo padėklo adapteris skirtas palengvinti kepimo padėklo įdėjimą į šaldymo prietaisą. Didžiausi kepimo padėklo matmenys: plotis 466 mm / gylis 386 mm / aukštis 50 mm.

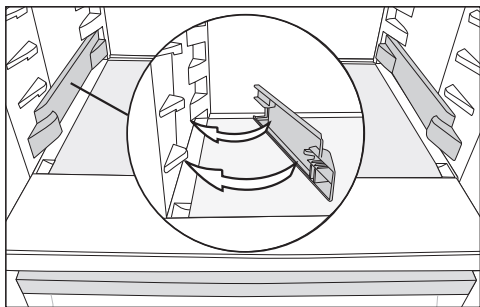

- Pritvirtinkite adapterį šaldytuvo zonos kairėje ir dešinėje pusėje ant žemiausiai esančių lentynų.
- Iki galo atidarykite prietaiso dureles.

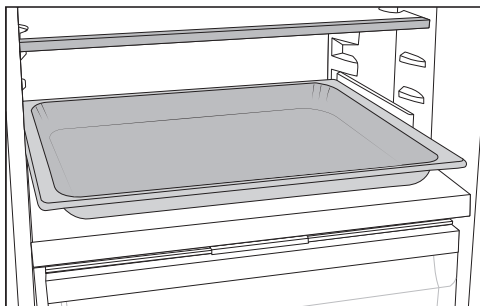

- Kepimo padėklą dėkite ant adapterių šaldytuvo zonoje ir stumkite, kol šis užsifiksuos.

**Patarimas:** Prieš dėdami į šaldymo prietaisą, kepimo padėklą atvėsinkite kambario temperatūroje.

### Kvapų filtro keitimas

Kvapų filtrą su KKF-FS laikikliu ("Active AirClean") galima įsigyti kaip papildomą priedą (žr. poskyrį "Papildomi priedai").

#### Laikydami ypač intensyvaus kvapo maisto produktus (pvz., sūrį su prieskoniais), atkreipkite dėmesį į:

- Laikiklį su kvapų filtrais dėkite ant lentynos, ant kurios sudėti šie maisto produktai.
- Jeigu būtina, kvapų filtrą galima pakeisti ir anksčiau.
- Į prietaisą įdėkite kitus kvapų filtrus (su laikikliu) (žr. poskyrį "Papildomi priedai").

Kvapų filtrų laikiklis tvirtinamas prie lentynėlės užpakalinės apsauginės juostelės.

- Norėdami kvapų filtrą perkelti į kitą vietą, nuimkite filtro laikiklį.
- Nuimkite lentynėlės apsauginę juostelę.
- Apsauginę juostelę vėl uždėkite ant norimos lentynėlės.

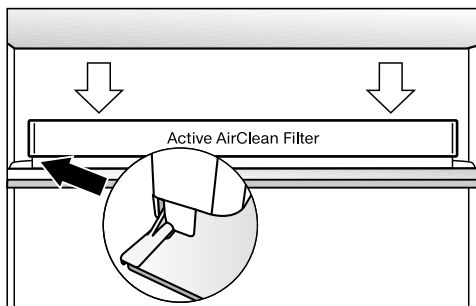

- Ant apsauginės juostelės pritvirtinkite laikiklį.

## Pasirenkamieji priedai

“Miele” asortimente yra įvairiausių pagalbinių priedų ir valymo bei priežiūros priemonių, pritaikytų šaldymo prietaisui.

### Daugiafunkcė mikropluošto šluostė

Mikropluošto šluoste nuvalomi pirštų atspaudai ir maži nešvarumai nuo nerūdijančiojo plieno priekinės dalies, prietaiso skydų, langų, baldų, automobilių stiklų ir t. t.

### “MicroCloth” komplektas

“MicroCloth” komplektą sudaro universalioji, stiklo ir poliravimo šluostės. Šluostės yra labai tvirtos. Ypač plonas šluosčių mikropluoštas užtikrina puikias valomąsias savybes.

### “MicroCloth HyClean”

“MicroCloth HyClean” – tai antibakterinė daugiafunkcė šluostė, kuri yra itin tvirta ir atspari dėvėjimuisi. Ją galima naudoti sausą arba sudrėkintą su kitomis valymo priemonėmis.

### Kvapų filtras su laikikliu KKF-FS (“Active AirClean”)

Kvapų filtras neutralizuoja nemalonius kvapus šaldymo prietaise ir taip užtikrina švaresnį orą patalpoje.

### Kvapų filtro KKF-RF (“Active AirClean”) keitimas

Galima įsigyti laikikliui pritaikytų kvapų filtrų. Kvapų filtrus rekomenduojama keisti kas 6 mėn.

### Butelių lentyna

Išsamesnis aprašymas pateiktas skyriaus “Prietaiso aprašymas” poskyryje “Vidinės dalies planavimas”.

### Lentynėlė su pasukamuoju pagrindu (“FlexiTray”)

Pasukamasis pagrindas sukasi laikrodžio rodyklės kryptimi iki 180° ir leidžia patogiai pasiekti net pačiame šaldymo prietaiso gale sudėtus maisto produktus.

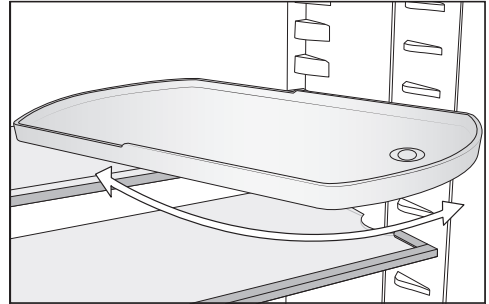

### Rūšiavimo dėžutė

Išsamesnis aprašymas pateiktas skyriaus “Prietaiso aprašymas” poskyryje “Vidinės dalies planavimas”.

Priedus galite užsisakyti “Miele” interneto parduotuvėje. Šiuos produktus taip pat galite įsigyti klientų aptarnavimo skyriuje arba iš specializuoto “Miele” parduotuvės (žr. šios naudojimo instrukcijos pabaigoje).

# Šaldymo prietaiso įjungimas ir išjungimas

## Prieš naudojant pirmą kartą

- Nuimkite visas įpakavimo medžiagas, nulupkite apsauginę plėvelę.
- Išvalykite prietaiso vidų ir priedus (žr. skyrių "Valymas ir priežiūra").

## Šaldymo prietaiso prijungimas

- Šaldymo prietaisą prijunkite prie maitinimo tinklo, kaip aprašyta skyriuje "Elektros jungtis".

Ekране pirmiausia rodoma "Miele", pas-  
kui .

## Drėkintuvo vandens bakelio pildymas ir įdėjimas

- Į drėkintuvo vandens bakelį įpilkite šviežio geriamojo vandens (žr. skyriaus "Maisto produktų laikymas "PerfectFresh Active" zonoje", poskyrį "Drėgnasis stalčius").
- Vandens bakelį dėkite į pertvaros plokštelę tarp šaldytuvo ir "PerfectFresh Active" zonų (žr. skyriaus "Maisto produktų laikymas "PerfectFresh Active" zonoje", poskyrį "Drėgnasis stalčius").

## Šaldymo prietaiso įjungimas



- Atidarykite prietaiso dureles.
- Ekране palieskite .

Prietaisas pradeda šaldyti, o atidarius prietaiso dureles, įsijungia vidaus apšvietimas.

Šaldymo prietaiso temperatūra lėtai keičiasi į nustatytąją.

Kad temperatūra būtų pakankamai žema, prieš pirmą kartą sudėdami maisto produktus, šaldymo prietaisą kelias valandas palikite veikti tuščią. Maisto produktus dėkite į šaldymo prietaisą tik tada, kai bus pasiekta nustatyta temperatūra.

## Šaldymo prietaiso išjungimas

- Ekране palieskite temperatūros rodmenį.
- Slinkite į dešinę, kol viduryje bus rodomas .
- Palieskite .

Išsijungia šaldymas ir vidaus apšvietimo sistema.

Ekране rodoma .

Svarbu: jeigu šaldymo prietaisas yra išjungtas jungikliu, jis nėra išjungtas iš maitinimo tinklo!

# Šaldymo prietaiso įjungimas ir išjungimas

---

## Jeigu ketinate išvykti ilgesniam laikui

Jeigu išvykdami ilgesniam laikui išjungsite šaldymo prietaisą, bet neišvalysite ir paliksite uždarytas dureles, gali atsirasti pelėsis.

Būtinai išvalykite šaldymo prietaisą.

Jei neketinate ilgesnį laiką naudoti šaldymo prietaiso, atlikite toliau nurodytus veiksmus:

- Šaldymo prietaisą išjunkite.
- Ištraukite iš tinklo kištuką arba išjunkite namo elektros instaliacijos saugiklį.
- Ištuštinkite drėkintuvo vandens bakelį, išvalykite ir laikykite sausai.
- Išvalykite šaldymo prietaisą ir palikite atidarytas dureles, kad prietaisas vėdintųsi ir neatsirastų nemalonaus kvapo.

## Tinkama temperatūra

---

Maisto produktų laikymui labai svarbu pasirinkti tinkamą temperatūrą. Krentant temperatūrai, sulėtėja mikroorganizmų dauginimosi procesai. Pailgėja maisto produktų laikymo trukmė.

Šaldymo prietaise pakyla temperatūra, jeigu:

- dažnai varstote ar ilgiau paliekate atidarytas prietaiso dureles;
- sudėjote daug maisto produktų;
- jeigu sudėti šilti maisto produktai;
- kuo aukštesnė šaldymo prietaiso aplinkos temperatūra. Šaldymo prietaisas skirtas tam tikrai klimato klasei (kambario temperatūros diapazonas), kurios būtina laikytis.

### ... šaldytuvo zonoje ir “PerfectFresh Active” zonoje

Šaldytuvo zonoje rekomenduojame palaikyti **4 °C** temperatūrą.

“PerfectFresh Active” zonoje temperatūra reguliuojama automatiškai ir svyruoja nuo **0 iki 3 °C**.

### Automatinis temperatūros paskirstymas (“DynaCool”)

Ijungus šaldytuvo zonos šaldymą, automatiškai įsijungia ventiliatorius. Šaltis tolygiai paskirstomas po šaldytuvo zoną, kad visi laikomi maisto produktai būtų šaldomi maždaug vienodoje temperatūroje.

## Temperatūros rodymo indikatorius

Prietaisui veikiant įprastu režimu, ekrano temperatūros indikatoriuje rodoma tuo metu šaldymo prietaise vyraujanti **vidutinė faktinė šaldytuvo zonos temperatūra**.

Atsižvelgiant į patalpos temperatūrą ir nustatymą, gali užtrukti iki keleto valandų, kol bus pasiekta ir nuolat rodoma nustatyta temperatūra.

## Temperatūros nustatymas

- Ekrane palieskite temperatūros rodmenį.
- Slinkite į dešinę arba į kairę, kol viduryje bus rodoma norima temperatūra.
- Bakstelėję norimą temperatūrą, ją patvirtinsite.

Temperatūros indikatoriuje rodoma tuo metu šaldymo prietaise vyraujanti temperatūra.



### Galimi nustatymai:

- šaldytuvo zona: nuo 3 iki 9 °C

## Temperatūros keitimas “PerfectFresh Active” zonoje

“PerfectFresh Active” zonoje automatiškai palaikoma temperatūra nuo 0 iki 3 °C.

Jeigu pageidaujate, kad šaldytuve būtų šiek tiek šalčiau arba šilčiau, nes, pvz., norite laikyti žuvį, temperatūra gali būti pakopomis nežymiai reguliuojama.

- Palieskite .
- Slinkite į dešinę arba į kairę, kol viduryje bus rodomas .

- Palieskite .
- Slinkite į dešinę arba į kairę, kol viduryje bus rodomas norimas nustatymas (1: žemiausia temperatūra; 9: aukščiausia temperatūra).
- Palieskite norimą nustatymą, kad jį patvirtintumėte.

Pirminis temperatūros nustatymas yra 5 pakopa.

Naudojant nustatymą nuo 1 iki 4 pakopos, gali būti pasiekta neigiama temperatūra. Maisto produktai gali sušalti!

Patikrinkite temperatūros nustatymą.

## Jeigu pakeitėte temperatūros nustatymą:

- Po keleto valandų patikrinkite temperatūros rodmenį. Tik tada nusistovi tikroji temperatūra:

- maždaug po 6 valandų, jeigu šaldymo prietaisas mažai pakrautas;
- maždaug po 24 valandų, jeigu šaldymo prietaisas visiškai pakrautas.

Jeigu po šio laiko tarpo temperatūra vis dar yra per aukšta arba per žema:

- temperatūrą nustatykite iš naujo.

## Greitojo vėsinimo funkcijos naudojimas

### “SuperKühlen” ❄️

Jeigu įjungta funkcija “SuperKühlen” ❄️, visa **šaldytuvo zona** labai greitai atvėsinama iki žemiausios temperatūros (atsižvelgiant į patalpos temperatūrą). Temperatūra krenta, nes šaldymo prietaisas šaldo visu našumu. Rinkitės šią funkciją, jeigu norite greitai atvėsinti didelį kiekį ką tik sudėtų maisto produktų arba gėrimų.

Jeigu įjungta funkcija “SuperKühlen” ❄️, gali padidėti prietaiso keliamas triukšmas.

“SuperKühlen” ❄️ funkciją reikia įjungti **4 valandas prieš sudedant** šaldymui paruoštus maisto produktus.

“SuperKühlen” ❄️ funkcija automatiškai išsijungia maždaug po 12 valandų. Prietaisas vėl šaldo įprastu našumu.

**Patarimas:** kai tik maisto produktai arba gėrimai bus pakankamai atvėsinti, taupydami energiją, galite patys išjungti “SuperKühlen” ❄️ funkciją.

### “SuperKühlen” ❄️ įjungimas ir išjungimas

- Palieskite šaldytuvo zonos temperatūros indikatorių.
- Norėdami įjungti ir vėl išjungti funkciją “SuperKühlen”, palieskite ❄️.

Jeigu funkcija “SuperKühlen” ❄️ **įjungta**, šviečia oranžine spalva.

- Norėdami išeiti iš nustatymų lygmens, palieskite temperatūros indikatorių.





### Atitinkamų nustatymų paaiškinimai



Toliau aprašomi tik tie nustatymai, kuriems būtinas tolesnis paaiškinimas.



Kol būsite nustatymų režime , automatiškai bus slopinamas durelių ir kiti įspėjamieji signalai.



### Vakarėlio režimas

Funkciją “Vakarėlio režimas”  rekomenduojama naudoti, jeigu norite greitai atvėsinti didelį kiekį ką tik sudėtų maisto produktų arba gėrimų.

**Patarimas:** funkciją “Vakarėlio režimas”  reikia įjungti likus maždaug 4 valandoms iki maisto produktų ir gėrimų sudėjimo.



Jeigu įjungta funkcija “Vakarėlio režimas” , automatiškai įjungžiama funkcija “SuperKühlen” .

Funkcijos “Vakarėlio režimas”  nepavyks įjungti, jeigu tuo metu yra įjungtas “Atostogų režimas” .

Funkcija “Vakarėlio režimas”  automatiškai išsijungia po 24 valandų. Funkciją “Vakarėlio režimas”  bet kada galite išjungti.

### Atostogų režimas

Jei, pvz., atostogų metu, didelis šaldymo našumas nėra būtinas, bet nenorite visiškai išjungti prietaiso, rekomenduojame įjungti funkciją “Atostogų režimas” .

Įjungtas “Atostogų režimas”  rodomas pradžios ekrane. Jį galima išjungti tiek pradžios ekrane, tiek nustatymų režime .

Šaldytuvo zonoje nustatoma 15 °C, nors “PerfectFresh Active” zonoje automatiškai nustatoma temperatūra nuo 9 iki 12 °C. Šaldytuvo zona lieka įjungta ir veikia energijos taupymo režimu.

Nustatę vidutinę šaldytuvo zonos temperatūrą, dar kurį laiką šaldytuve galėsite laikyti greitai negendančius maisto produktus. Energijos sąnaudos yra žemesnės nei naudojant įprastu režimu. Taip apsisaugosite nuo blogo kvapo ir pelėsio susidarymo, kuris atsiranda prietaisą išjungus ir uždarius dureles.

 Vartojant sugedusius produktus, kyla pavojus sveikatai.

Šaldytuve nuolat palaikoma aukštesnė negu 4 °C temperatūra gali neigiamai veikti maisto produktų tinkamumo vartoti terminą ir kokybę.

Atostogų režimą  visada naudokite tik ribotą laiko tarpą.

Tuo metu šaldytuve nelaikykite jokių greitai gendančių maisto produktų (pvz., vaisių, daržovių, žuvies, mėsos ar pieno produktų).

## Kitų nuostatų parinkimas

### Užrakto funkcijos / įjungimas

Įjungta užrakto funkcija apsaugo nuo netyčinio šaldymo prietaiso išjungimo ir nuo netyčinio temperatūros nustatymo, pvz., vaikų.

■ Palieskite .

■ Slinkite į dešinę arba į kairę, kol viduryje bus rodomas .

■ Palieskite .

Jeigu užrakto funkcija įjungta,  šviečia oranžine spalva.

■ Uždarykite prietaiso dureles. Tik tada suaktyvinama užrakto funkcija .

### Užrakto funkcijos / laikinas išjungimas

Jeigu norite, pvz., keisti temperatūrą, užrakto funkciją galite trumpam išjungti:

■ Palieskite temperatūros indikatorių.

■ Apie 6 sekundes lieskite .

Įsijungia temperatūros nustatymo rodmuo.

■ Pasirinkite norimą nustatymą.

Uždarydami prietaiso dureles, vėl suaktyvinsite užrakto funkciją .

### Užrakto funkcijos / išjungimas

■ Palieskite .

■ Apie 6 sekundes lieskite .



■ Slinkite į dešinę arba į kairę, kol viduryje bus rodomas .

■ Palieskite .



Jeigu užrakto funkcija išjungta, šviečia .

### “Šabo režimas”



Siekiant paremti religinius papročius, šaldymo prietaise veikia “Šabo režimas”.



Įjungtas “Šabo režimas”   pirmiausia rodomas pradžios ekrane.

Maždaug po 3 sek. užtamsinamas ekranas.

Kol įjungtas “Šabo režimas”  , negalėsite keisti šaldymo prietaiso nustatymų.

Reguliariai patikrinkite, ar uždarytos prietaiso durelės, nes išjungti visi akustiniai ir vaizdiniai įspėjamieji signalai.

Funkcija “Šabo režimas”   išsijungia automatiškai maždaug po 120 valandų.

Jeigu įjungtas “Šabo režimas”  , išjungiamas:

- vidaus apšvietimas atidarius prietaiso dureles,
- garsiniai ir vaizdiniai signalai,
- temperatūros rodymo indikatorius.

Visi kiti prieš tai suaktyvinti nustatymai veikia toliau.

 Vartojant sugedusius produktus, kyla pavojus sveikatai.

Ijungus Šabo režimą , nebus rodomas galimai sutrikęs elektros srovės tiekimas, todėl gali būti, kad maisto produktai bus laikomi padidintoje temperatūroje. Gali sutrumpėti produktų tinkamumo vartoti terminas.

Jeigu Šabo režimo  metu buvo sutrikęs elektros srovės tiekimas, patikrinkite maisto produktų kokybę.

### “Šabo režimo” išjungimas

- Palieskite juodą ekraną.

Rodomas užrašas .

- Palieskite .

 šviečia oranžine spalva.

- Dar kartą palieskite simbolį .

Kai šabo režimas išjungtas, simbolis  šviečia baltai.

### Informacija apie “Šabo režimą”

Produktas sertifikuotas “Star-K”, tarptautinio “Kosher” sertifikavimo instituto. Čia galite atsisiųsti “Star-K” sertifikavimo versiją.

### Laiko tarpo keitimas, per kurį įsijungia durelių įspėjamasis signalas

Galite nustatyti, kaip greitai turi nuskambėti įspėjamasis signalas atidarius prietaiso dureles.

- Palieskite .

- Slinkite į dešinę arba į kairę, kol viduryje bus rodomas .

- Palieskite .

- Slinkite į dešinę arba į kairę, kol norimas laiko tarpas nuo 30 sekundžių iki 3 minučių: 30 sekundžių bus rodomas viduryje.

- Palieskite norimą nustatymą, kad jį patvirtintumėte.

## Kitų nuostatų parinkimas

### “Miele@home”

Jūsų šaldymo prietaise integruotas WLAN modulis.

Gamykliniuose nustatymuose tinklo konfigūravimo funkcija yra išjungta.

Naudojimui jums reikės:

- WLAN tinklo,
- “Miele” programėlės,
- “Miele” naudotojo paskyros. Naudotojo paskyrą galite susikurti “Miele” programėlėje.

“Miele” programėlėje pateiktos nuorodos padės sujungti šaldymo prietaisą ir namų WLAN tinklą.

Šaldymo prietaisą integravę į namų WLAN tinklą, galėsite pasinaudoti šio-  
mis programėlės funkcijomis:

- peržiūrėti informaciją apie šaldymo prietaiso veikimą,
- pakeisti savo šaldymo prietaiso nustatymus.

Šaldymo prietaisą prijungus prie WLAN tinklo, padidės energijos sąnaudos, net jeigu išjungsite prietaisą.

Patikrinkite, ar prietaiso pastatymo vietoje pakankamai stiprus WLAN tinklo signalas.

### WLAN ryšio pasiekiamumas

WLAN ryšys dalinasi dažnio diapazonu su kitais prietaisais (pvz., mikrobangų krosnelėmis, nuotoliniu būnu valdomais žaislais). Galimi laikini arba nuolatiniai ryšio sutrikimai. Todėl gali nepavykti užtikrinti nuolatinį siūlomų funkcijų pasiekiamumą.

### “Miele@home” pasiekiamumas

Galimybė naudoti “Miele” programėlę priklauso nuo “Miele@home” paslaugos pasiekiamumo jūsų šalyje.

“Miele@home” paslauga veikia ne visose šalyse.



Daugiau informacijos apie paslaugų pasiekiamumą ieškokite tinklalapyje [www.miele.com](http://www.miele.com).

### “Miele” programėlė

“Miele” programėlę galima nemokamai atsisiųsti iš “Apple App Store®” arba “Google Play Store™”.



### “Miele@home” diegimas pirmąjį kartą





- Palieskite .
- Slinkite į dešinę arba į kairę, kol viduryje bus rodomas .
- Palieskite .
- Palieskite norimą prisijungimo būdą (programėlė arba belaidis ryšys (WPS)).

Sėkmingai užsiregistravus pradžios ekrane rodoma .



Jeigu nepavyko prisijungti, ekrane rodoma .

- Tokiu atveju procesą pakartokite.

### WLAN ryšio suaktyvinimas arba išaktyvinimas





- Palieskite .
- Slinkite į dešinę arba į kairę, kol viduryje bus rodomas .
- Palieskite .
- Norėdami išaktyvinti WLAN ryšį, palieskite .

Rodomas užrašas .

- Norėdami vėl suaktyvinti WLAN ryšį, palieskite .
- Kad išeitumėte iš meniu lygmens, palieskite .

Kai WLAN ryšys suaktyvintas, pradžios ekrane šviečia .

### Tinklo konfigūracijos atkūrimas

- Palieskite .
- Slinkite į dešinę arba į kairę, kol viduryje bus rodomas .
- Palieskite .
- Slinkite į dešinę, kol viduryje bus rodomas .
- Palieskite .
- Palieskite OK.

Atkuriami visi atlikti “Miele@home” nuostatai ir įvestos vertės.



WLAN ryšys buvo išaktyvintas, pradžios ekrane užgęsta .

## Kitų nuostatų parinkimas

Atkurkite šaldymo prietaiso gamyklinius nustatymus, jeigu ketinate prietaisą utilizuoti, parduoti arba jeigu ketinate eksploatuoti naudotą prietaisą. Iš prietaiso pašalinami visi asmeniniai duomenys. Tokiu atveju buvęs prietaiso savininkas neturės prieigos prie prietaiso.

### Įspėjamųjų ir garsinių signalų / garso stiprumo keitimas



Galite pakeisti įspėjamųjų ir garsinių signalų garso stiprumą (pvz., durelių išėjimo signalo arba klaidos pranešimo). Taip pat galite išjungti visus įspėjamuosius ir garsinius signalus, jeigu šie Jus trikdo.

- Palieskite .
- Slinkite į dešinę arba į kairę, kol viduryje bus rodomas .
- Palieskite .
- Segmentiniu stulpeliu braukite į dešinę arba į kairę, kol pasieksite norimą garsumą.
- Norimą garsumą patvirtinsite palietę segmentinį stulpelį.

Jeigu įspėjamieji ir garsiniai signalai išjungti, rodoma .

### Ekrano ryškumo keitimas

Ekrano ryškumą galite priderinti prie patalpos apšvietimo sąlygų.





- Palieskite .
- Slinkite į dešinę arba į kairę, kol viduryje bus rodomas .
- Palieskite .

- Segmentiniu stulpeliu braukite į dešinę arba į kairę, kol pasieksite norimą ryškumo pakopą.
- Norimą ryškumo pakopą patvirtinkite palietę segmentinį stulpelį.

### Parodomąjo režimo išjungimas

Parodomasis režimas  leidžia pardavėjui pademonstruoti prietaiso veikimą njungiant šaldymo. Naudojant namuose, šio nustatymo naudoti nereikės.



Jeigu gamykloje buvo įjungtas parodomasis režimas, pradžios ekrane rodoma .

- Palieskite .
- Palieskite .
- Slinkite į dešinę arba į kairę, kol viduryje bus rodomas .
- Palieskite .

Jeigu parodomasis režimas  buvo išjungtas, šaldymo prietaisas išsijungia, turėsite jį iš naujo įjungti.

### Gamyklinių nustatymų atkūrimas

Buvo atkurti visi šaldymo prietaiso gamykliniai nustatymai (daugiau apie prietaiso nustatymus žr. skyriuje “Prietaiso aprašymas”).

- Palieskite .
- Slinkite į dešinę arba į kairę, kol viduryje bus rodomas .
- Palieskite .

Rodomas užrašas .

- Palieskite “OK”.



Šaldymo prietaisas išsijungia ir turi būti iš naujo įjungtas.

### Informacija

Ekrane rodomi prietaiso duomenys (modelio pavadinimas ir serijos numeris).

**Patarimas:** šie prietaiso duomenys yra svarbūs informuojant “Miele” garantinio aptarnavimo skyrių apie prietaiso veikimo triktį (žr. skyrių “Garantinio aptarnavimo skyrius”).

### Kvapų filtro keitimo indikatorius



Įdėjus naują kvapų filtrą (papildomas priedas) pirmiausia reikia suaktyvinti kvapų filtro keitimo indikatorius  nustatymų režime .

Kvapų filtro keitimo indikatorius  pradžios ekrane maždaug kas 6 mėnesius rodys priminimą pakeisti kvapų filtrą (žr. skyriaus “Valymas ir priežiūra” poskyrį “Kvapų filtro keitimas”).

### Valymo režimas

Valymo režimas  skirtas palengvinti šaldytuvo zonos valymą (žr. skyrių “Valymas ir priežiūra”). Išsijungia šaldymas, šaldymo prietaiso vidaus apšvietimas lieka įjungtas. Taip pat išjungiami akustiniai ir optiniai signalai.

Įjungtas valymo režimas  rodomas pradžios ekrane.

Išvalius prietaisą, valymo režimą  reikia išjungti. Jeigu prietaiso durelės uždarytos ilgiau negu 10 minučių, valymo režimas  automatiškai išsijungia.

## Durų aliarmas

---

Kad nebūtų eikvojama energija palikus atviras prietaiso dureles, o maisto produktai neatitirptų, šaldymo prietaise įrengta įspėjamoji sistema.

Jei prietaiso durelės ilgesnį laiką paliekamos praviros, temperatūros indikatoriuje geltonai šviečia . Papildomai nuskamba įspėjamasis signalas.

Galima pakeisti laiko tarpą, per kurį įsijungia durelių įspėjamasis signalas. Durelių įspėjamąjį signalą galima išjungti (žr. skyrių “Kitų nustatymų pasirinkimas”).

Uždarius prietaiso dureles, įspėjamasis signalas nutyla, o ekrane užgęsta .

### **Durelių įspėjamojo signalo išjungimas anksčiau laiko**

Jei įspėjamasis signalas jums trukdo, galite jį išjungti anksčiau laiko.

- Ekrane palieskite .

Įspėjamasis signalas nutyla, užgęsta simbolis .

Neuždarius prietaiso durelių, įspėjamasis signalas kartosis kas 3 minutės.



 Sprogimo pavojus dėl degaus dujų mišinio!

Dėl elektrinių konstrukcinių elementų gali užsidegti degūs dujų mišiniai.

Šaldymo prietaise nelaikykite sprogiųjų medžiagų ir produktų su degiomis inertinėmis dujomis (pvz., aerozolių balionėlių). Atitinkamus aerozolių balionėlius padės atpažinti etiketėje pateikta informacija arba pavaizduotas ugnies simbolis. Galimai nutekėjusios dujos gali užsidegti dėl elektrinių konstrukcinių elementų.

 Maisto produktai, kurių sudėtyje yra riebalų arba aliejaus, gali pažeisti prietaisą!

Jei šaldymo prietaise arba durelėse laikote maisto produktus, kurių sudėtyje yra riebalų arba aliejaus, dėl vidinės įtampos gali suskilti ir įtrūkti plastikinės dalys.

Prižiūrėkite, kad galimai ištekantys riebalai arba aliejus nepatektų ant plastikinių šaldymo prietaiso dalių.

Sumažėjus oro cirkuliacijai, sumažėja šaldymo našumas ir padidėja energijos sąnaudos.

Kad oras galėtų lengvai cirkuliuoti, nedėkite maisto produktų vieno prie kito.

Neuždenkite ventiliatoriaus ant galinės sienelės.

## Skirtingos šaldymo zonos

Dėl natūralios oro cirkuliacijos šaldytuve susidaro skirtingos temperatūros zonos.

Šaltas, sunkus oras leidžiasi į apatinę šaldytuvo zoną. Sudėdami maisto produktus, išnaudokite skirtingas šaldymo zonas!

Šis šaldymo prietaisas yra su automatinio dinaminio šaldymu, kai, veikiant ventiliatoriui, palaikoma tolygi temperatūra. Mažiau pabrėžiamos skirtingos šaldymo zonos.

## Šilčiausia sritis

Šilčiausia šaldytuvo sritis yra pačiame viršuje ir prietaiso durelėse. Šioje srityje laikykite, pavyzdžiui, sviestą, kad jis būtų lengvai tepamas, ir sūrį, kad jis išlaikytų savo kvapą.

# Maisto produktų laikymas šaldytuve

## Šalčiausia sritis

Šalčiausia šaldytuvo zonos sritis yra tiesiai virš pertvaros su "PerfectFresh Active" zona ir prie galinės sienelės. Dar žemesnė temperatūra paprastai vyrauja "PerfectFresh Active" zonos stalčiuose.

Palaikoma 4 °C temperatūra ir atitinkama higiena apsaugo nuo bakterijų dauginimosi, pvz., salmonelių ir listerijų, kuriomis apkrėsti maisto produktai gali sukelti sunkius apsinuodijimus.

Šiose šaldytuvo srityse ir "PerfectFresh Active" zonoje laikykite visus greitai gendančius maisto produktus, pvz.,

- žuvį, mėsą, paukštieną,
- dešreles, pusgaminius,
- patiekalus / kepinius iš kiaušinių arba grietinės,
- šviežią tešlą, pyrago, picos tešlą,
- varškės sūrį ir kitus pieno produktus,
- į plėvelę suvyniotas virtas daržoves,
- visus šviežius maisto produktus (kurių tinkamumo vartoti terminas yra ilgiausias laikant maž. 4 °C temperatūroje).

## Produktai, kurių negalima laikyti šaldytuvo zonoje

Ne visus produktus galima laikyti žemesnėje nei 5 °C temperatūroje, nes jie jautrūs šalčiui.

Šalčiui jautriems maisto produktams gali būti priskiriami:

- ananasai, avokadai, bananai, granatai, mangai, melionai, papajos, pasiflorai, citrusiniai vaisiai (pavyzdžiui, citrinos, apelsinai, mandarinai, greipfrutai),
- vaisiai (kurie dar turi sunokti),
- baklažanai, agurkai, bulvės, paprikos, pomidorai, cukinijos,
- kietasis sūris (pvz., parmežanas, kalnuose pagamintas sūris).

## Maisto produktų pirkimo nuorodos

Svarbiausia ilgo laikymo sąlyga yra maisto produktų šviežumas.

Atkreipkite dėmesį ir į laikymo datą bei tinkamą laikymo temperatūrą.

Transportuojant maisto produktus, negalima nutraukti vėsavimo grandinės.

## Tinkamas maisto produktų laikymas

Šaldytuve maisto produktus laikykite supakuotus arba tinkamai uždengtus ("PerfectFresh Active" zonoje yra išimčių).

Maisto produktai neišsausės, neįgaus kvapo, bus apsaugoti nuo šaldytuve galimai esančių bakterijų perdavimo. Tai labai svarbu, jeigu laikote gyvulinės kilmės maisto produktus. Užtikrinkite, kad tokie produktai, kaip žalia mėsa arba žuvis, nesiliestų su kitais maisto produktais.

Pasirinkę tinkamą laikymo temperatūrą ir laikydamiesi atitinkamų higienos normų, galėsite gerokai pailginti maisto produktų tinkamumo vartoti terminą. Mažiau maisto produktų pateks į atliekas.



# Maisto produktų laikymas “PerfectFresh Active” zonoje

## “PerfectFresh Active” zona

“PerfectFresh Active” zona atitinka vėsinimo stalčiaus funkcijas, pagal DIN EN 62552:2020.

“PerfectFresh Active” zonoje užtikrinamos optimalios sąlygos laikyti vaisius, daržoves, žuvis, mėsos ir pieno produktus. Maisto produktai juntamai ilgiau išlieka švieži, nepakinta jų skonis, išsaugomi vitaminai.

“PerfectFresh Active” zonoje temperatūra reguliuojama automatiškai, palaikoma nuo 0 iki 3 °C temperatūra. Tai yra žemesnė temperatūra, negu įprasta šaldytuvo zonos, tačiau ji idealiai pritaikyta šalčiui neįautrių maisto produktų laikymui.

Be to, “PerfectFresh Active” zonoje galima reguliuoti oro drėgmę, pritaikant ją prie laikomų maisto produktų. Jeigu drėkintuvas  įjungtas, stalčiuje laikomi vaisiai ir daržovės apipurškiami vandens migla. Drėkintuvas  įsijungia apytiksliai kas 90 minučių ir kas kartą atidarius prietaiso dureles. Dėl padidintos oro drėgmės maisto produktai nepraranda drėgmės ir taip greitai neišdžiūsta.

Turėkite omenyje, kad nuo maisto produktų pirminės būklės priklauso ir jų laikymo rezultatas!

Maisto produktus iš “PerfectFresh Active” zonos išimkite likus maždaug 30–60 minučių iki jų suvartojimo. Tik kambario temperatūroje atsiskleidžia tikrasis jų kvapas ir skonis.

## Drėgnasis stalčius



Viršutiniame **drėgnajame stalčiuje** temperatūra svyruoja nuo 0 iki 3 °C, oro drėgmė nepadidinta  $\delta$  arba padidinta  $\delta\delta$ , atsižvelgiant į stalčiaus dangtelio padėtį.

### Nepadidinta oro drėgmė $\delta$

Naudojant šį nustatymą  $\delta$ , drėgnasis stalčius tampa sausuoju (žr. poskyrį “Sausasis stalčius”).

### Padidinta oro drėgmė $\delta\delta$

Naudojant šį nustatymą, skyriuje galima laikyti vaisius ir daržoves.

Jeigu drėgnajame skyriuje oro drėgmė padidinta, tam tikromis aplinkybėmis gali pradėti kauptis kondensatas.

Jeigu, jūsų manymu, susidarė per daug kondensato ir tai gali neigiamai veikti maisto produktus, atlikite šiuos veiksmus:

kondensatą išvalykite šluoste.

Taip pat galite nustatyti “nepadidintą oro drėgmę”  $\delta$ , atidarydami skyriaus dangtelį.



Išjunkite drėkintuvą .

### Padidintos oro drėgmės $\delta\delta\delta$ pasirinkimas

Naudojant šį nustatymą  $\delta\delta\delta$ , drėkintuvas  turi būti įjungtas.

Turėkite omenyje, kad įjungus drėkintuvą , nelabai padidėja energijos sąnaudos. Gali padidėti prietaiso veikimo garsas.

# Maisto produktų laikymas “PerfectFresh Active” zonoje

- Palieskite .
- Slinkite į dešinę arba į kairę, kol viduryje bus rodomas .
- Palieskite .
- Slinkite į kairę, kol viduryje bus rodomas norimas drėkintuvo veikimo intensyvumas (1: nedidelis drėkinimas; 3: maksimalus drėkinimas).
- Palieskite norimą nustatymą, kad jį patvirtintumėte.

Simbolis  šviečia oranžine spalva.

- Atidarykite drėgnojo skyriaus stalčių.

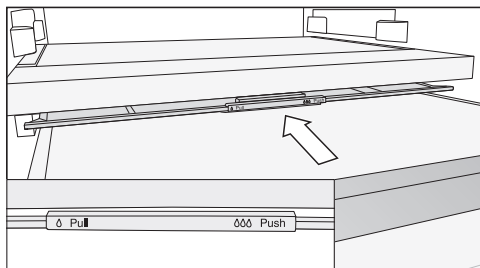





- Skyriaus dangtelį iki galo pastumkite atgal.

Skyriaus dangtelis uždarytas, drėgmė sulaikoma stalčiaus viduje ΔΔΔ.

## Nepadidintos oro drėgmės Δ pasirinkimas

Naudojant šį nustatymą Δ, drėkintuvas  turi būti išjungtas.

- Palieskite .
- Slinkite į dešinę arba į kairę, kol viduryje bus rodomas .
- Palieskite .
- Slinkite į dešinę ir palieskite .

Simbolis  šviečia baltai.

- Atidarykite drėgnojo skyriaus stalčių.

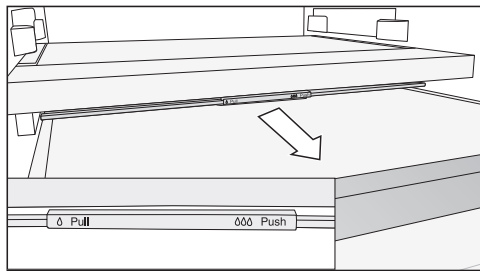

- Skyriaus dangtelį iki galo pastumkite į priekį.

Skyriaus dangtelis atidarytas, drėgmė sumažėja Δ.

Jeigu maisto produktai prasikiša pro stalčiaus kraštą, gali būti, kad įstumiant stalčių skyriaus dangtelis pasislinko iš padėties ir buvo taip uždarytas.

Pakraudami stalčių atkreipkite dėmesį, kad maisto produktai iš apačios nesiremtų į skyriaus dangtelį.

# Maisto produktų laikymas “PerfectFresh Active” zonoje

## Drėkintuvas (drėkinimo įrenginys ☹)

Jeigu drėkintuvas ☹ įjungtas, drėgnajame stalčiuje laikomi maisto produktai apipurškiami vandeniu kas kartą atidarius prietaiso dureles arba kas 90 minučių. Vandens migla drėgnajame stalčiuje užtikrina papildomą drėkinimą.

Drėkintuvas ir kartu naudojamas vandens bakelis yra pertvaros plokštelėje, kuri atskiria šaldytuvo ir “PerfectFresh Active” zonas.

Prieš įjungdami drėkintuvą (žr. skyrių “Kitų nustatymų pasirinkimas”) patikrinkite, ar:

- vandens bakelis švarus, ar pripildytas ir užfiksuotas;
- ar uždarytas drėgnojo skyriaus stalčiaus dangtelis (nustatymas 000).

Vandens bakelyje pakanka maždaug 4 mėnesiams.

Jeigu drėkintuvas nepurškia vandens miglos, būtina pripildyti vandens bakelį.

⚠ Netinkamai pildant, bakelį galima sugadinti.

Saldieji gėrimai gali sugadinti drėkintuvą.

Į vandens bakelį pilkite tik švarų geriamąjį vandenį.

⚠ Užterštas vanduo gali sukelti pavojų sveikatai.

Užsistovėjusio vandens vartojimas gali sukelti sveikatos sutrikimus.

Į vandens bakelį pilkite tik švarų geriamąjį vandenį.

⚠ Bakterijomis užterštas vanduo gali sukelti sveikatos sutrikimus.

Bakelyje užsistovėjusiam vandenyje gali pradėti daugintis bakterijos ir sukelti sveikatos sutrikimus.

Jeigu Jūsų šaldymo prietaisas arba šaldytuvo zona ilgesnį laiką buvo išjungta (ilgiau negu 2 dienas) arba jeigu ilgesnį laiką buvo išjungtas drėkintuvas (ilgiau negu 2 dienas), drėkintuvo vandens bakelį išplaukite ir įpilkite švaraus geriamojo vandens.

Jeigu ilgesnį laiką (daugiau nei 2 savaites) buvo įjungtas “Atostogų režimas” ☹, išvalykite drėkintuvo vandens bakelį ir įpilkite šviežio geriamojo vandens.

# Maisto produktų laikymas “PerfectFresh Active” zonoje

## Drėkintuvo vandens bakelio pildymas

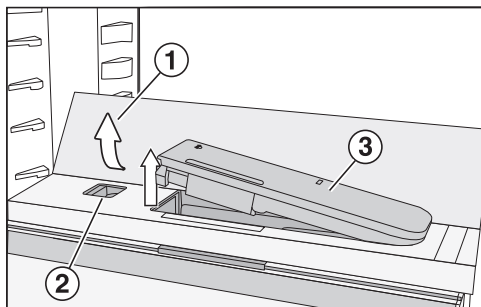

- Paspauskite stiklinės lentynėlės galinius, išorinius kampus ①.

Stiklinės lentynėlės priekis pasikelia į viršų.

- Stiklinę lentynėlę kilstelėkite ir atlenkite atgal.

Stiklinė lentynėlė pastatyta vertikaliai.

- Slankiklį ② pastumkite į kairę.

Vandens bakelis ③ iššoka iš įdubos.

- Vandens bakelį išimkite ir iki žymos įpilkite geriamojo vandens.
- Atgal įdėkite vandens bakelį.
- Stiklinę lentynėlę ① nulenkite žemyn.

## Sausasis stalčius



Apatiniame **sausajame stalčiuje** temperatūra svyruoja nuo 0 iki 3 °C, oro drėgmė nepadidinta Δ.

Sausasis stalčius labiausiai tinka laikyti lėčiau gendančius maisto produktus, pvz.:

- šviežią žuvį, vėžiagyvius;
- mėsą, paukštieną, dešrą;
- delikatesines salotas;
- pieno produktus, pavyzdžiui, jogurtą, sūrį, grietinę, varškę ir pan.
- Be to, čia galima laikyti bet kokius maisto produktus, jeigu šie yra supakuoti.

Turėkite omenyje, kad maisto produktai, kuriuose gausu baltymų, genda greičiau.

Tai reiškia, kad moliuskai ir vėžiagyviai genda greičiau negu žuvis, o žuvis genda greičiau negu mėsa.

Higienos sumetimais šiuos maisto produktus laikykite **uždengtus arba supakuotus**.

## Maisto produktų laikymas “PerfectFresh Active” zonoje

---

**Jei nesate patenkinti laikomų maisto produktų kokybe (pvz., net trumpai laikomi maisto produktai atrodo suglebę arba suvytę), dar kartą perskaitykite šiuos patarimus:**

- Sudėkite tik šviežius maisto produktus. Nuo pradinės maisto produktų būklės vėliau priklausys jų laikymo rezultatas.
- Prieš sudėdami maisto produktus, išvalykite “PerfectFresh Active” zonos stalčius.
- Labai drėgnus maisto produktus nuvarvinkite.
- “PerfectFresh Active” zonoje nelaikykite šalčiui jautrių maisto produktų (žr. skyriaus “Maisto produktų laikymas šaldytuve” poskyrį “Laikyti šaldytuve nepritaikyti maisto produktai”).
- Šiems produktams laikyti pasirinkite tinkamą “PerfectFresh Active” stalčių, taip pat tinkamą stalčiaus dangtelio padėtį (nepadidinta oro drėgmė  $\Delta$  arba padidinta oro drėgmė  $\Delta\Delta$ ).
- Padidinta oro drėgmė  $\Delta\Delta$  drėgnajame skyriuje užtikrinama sudėjus nesupakuotus maisto produktus dėl juose esančios drėgmės. Kuo daugiau maisto produktų skyriuje, tuo didesnė oro drėgmė.
- Stenkitės skyriaus neperkrauti.
- Jeigu naudojant nustatymą  $\Delta\Delta$ , jūsų manymu, susidarė per daug kondensato ir tai gali neigiamai veikti maisto produktus:
  - Kondensatą išvalykite šluoste.
  - Įdėkite groteles ar kitą panašų daiktą, kad kondensatas galėtų susigerti.
  - Atidarykite skyriaus dangtelį, pasirinkdami padėtį “nepadidinta oro drėgmė”  $\Delta$ , ir išjunkite garintuvą  $\overline{\text{P}}$ .
- Jeigu, nepaisant nustatymo  $\Delta\Delta$ , drėgmės lygis taptų per žemas, maisto produktus supakuokite sandariose pakuotėse.
- Jei manote, kad temperatūra “PerfectFresh Active” zonoje yra per aukšta arba per žema, pirmiausia pabandykite ją pakeisti 1–2 °C šaldytuvo zonoje. Vėliausiai tada, kai ant “PerfectFresh Active” stalčiaus dugno susiformuos ledo kristalai, būtina padidinti temperatūrą, nes kitaip maisto produktai suges dėl per šalto oro.
- Jeigu nepakanka pakeisti temperatūros šaldytuvo zonoje, pakeiskite temperatūrą “PerfectFresh Active” zonoje (žr. skyrių “Tinkama temperatūra”).



## Šaldytuvo zona ir “PerfectFresh Active” zona

Šaldytuvo ir “PerfectFresh Active” zonos atitirpinamos automatiškai.

Atitirpęs vanduo išteka per atitirpusio vandens lataką ir vamzdeliu nubėga į išgarinimo sistemą užpakalinėje šaldymo prietaiso pusėje. Veikiant kompresoriaus šilumai, jie išgaruoja automatiškai.

Reguliariai išvalykite lataką ir vandens ištekėjimo angą. Atitirpęs vanduo turi netrukdomai išbėgti.

## Valymas ir priežiūra

Draudžiama pašalinti prietaiso viduje esančią specifikacijų lentelę. Jos gali prireikti sutrikus prietaiso veikimui!

Stebėkite, kad į elektros ir apšvietimo sistemą nepatektų vandens.

 Drėgmė gali sukelti veikimo sutrikimus.

Garinio valytuvo garai gali pažeisti prietaiso plastikines dalis ir elektrinius komponentus.

Nenaudokite valymo garais prietaiso.

Valydami prietaisą prižiūrėkite, kad į atitirpusio vandens lataką nepatektų vandens.

### Valymo priemonės pasirinkimas

Šaldymo prietaiso vidinę dalį valykite tik saugiomis valymo ir priežiūros priemonėmis.





Kad nepažeistumėte paviršių, **nenaudokite**

- valymo priemonių, kurių sudėtyje yra sodos, amoniako, rūgščių arba chloridų;
- kalkių šalinimo priemonių;
- šveitimui skirtų priemonių (pvz., šveitimo miltelių, šveitimo skysčių, šveitimo akmenų);
- valymo priemonių, kurių sudėtyje yra tirpiklių;
- nerūdijančiojo plieno valiklių;
- indaplovėms skirtų ploviklių;
- orkaičių valymui skirtų aerozolių;
- stiklo valymo priemonių;
- kietų šveitimo kempinių ir šepečių (pvz., puodams valyti skirtų kempinių);
- purvo trintukų;
- aštrių metalinių grandiklių.

Rekomenduojame valyti sausa kempine, šiltu vandeniu su šiek tiek indų ploviklio.

## Šaldymo prietaiso paruošimas valymui

**Patarimas:** įjunkite valymo režimą . Šaldytuvo zonoje išsijungia šaldymas, vidaus apšvietimas lieka įjungtas.

- Palieskite .
- Slinkite į dešinę arba į kairę, kol viduryje bus rodomas .
- Palieskite .
- Norėdami išeiti iš nustatymų lygmens, palieskite .

Įjungtas valymo režimas  rodomas pradžios ekrane.

- Išimkite iš šaldymo prietaiso maisto produktus ir sudėkite į vėsią vietą.
- Išimkite ir išvalykite visus išimamus priedus (žr. poskyrį “Priedų išėmimas, išardymas ir valymas”).

## Prietaiso vidinės dalies valymas

Šaldymo prietaisą išvalykite bent kartą per mėnesį.

Jeigu nešvarumai įsisenėję, tam tikromis aplinkybėmis gali nepavykti jų pašalinti.

Paviršiai gali nusidažyti arba deformuotis.

Geriausia nešvarumus pašalinti iš karto.

- **Prietaiso vidų** valykite švaria šluoste, šiltu vandeniu, su šiek tiek plovimo priemonės.
- Baigę valyti nuskalaukite švariu vandeniu ir nusauskite šluoste.
- Pagaliuku arba panašiu daiktu išvalykite atitirpusio vandens lataką ir ištekėjimo angą, kad atitirpęs vanduo galėtų nekliudomai pasišalinti.
- Kad šaldymo prietaisas būtų tinkamai vėdinamas ir neatsirastų nemalonaus kvapo, prietaiso dureles trumpam palikite atidarytas.

# Valymas ir priežiūra

## Priedus plaukite rankomis arba indaplovėje

Šios dalys turi būti plaunamos tik **rankomis**:

- lentynų nerūdijančiojo plieno skydeliai arba juostelės;
- reguliuojamo aukščio butelių lentynėlės;
- reguliuojamo aukščio durelių lentynėlės;
- lentynėlės su įspaudais;
- pertvaros plokštelė su butelių lentyna;
- visi stalčiai ir stalčių dangčiai (atsižvelgiant į modelį);
- lentynėlės su pasukamu pagrindu plastikinės dalys (galima įsigyti kaip papildomą priedą);
- rūšiavimo dėžutė.

Šias dalis **galima plauti indaplovėje**:

**⚠** Pažeidimo pavojus dėl per aukštos indaplovės temperatūros!

Plaunamos indaplovėje aukštesnėje negu 55 °C temperatūroje, šaldymo prietaiso dalys gali tapti netinkamos naudoti arba deformuotis.

Plaukite indaplovėje tik tas prietaiso dalis, kurias leidžiama plauti indaplovėje, rinkitės maks. 55 °C plovimo temperatūrą.

Jei plastikinės dalys liečiasi su natūraliais dažikliais, pvz., morkomis, pomidorais ir pomidorų padažu, plastikinės dalys indaplovėje gali nusidažyti. Šis spalvos pakitimas neturi įtakos dalių stabilumui.

- butelių laikiklis, lentynėlė kiaušiniams;
- durelių lentynėlės ir butelių stovai durelėse (be nerūdijančiojo plieno skydelio);
- lentynų aukščio reguliavimo kreipiamosios juostelės;
- lentynos (be juostelių ir be įspaudų);
- 2 drėkintuvo vandens bakelio dalys;
- kepimo padėklo adapteris;
- kvapų filtro laikiklis (galima įsigyti kaip papildomą priedą).

## Priedų išėmimas ir išardymas plauti

### Reguliuojamo aukščio durelių lentynėlių išėmimas

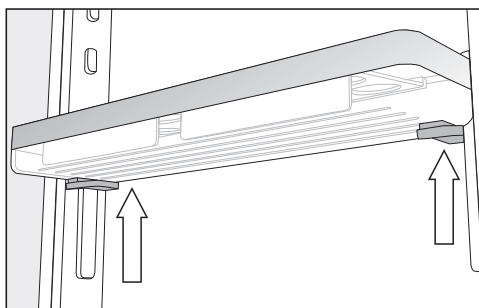

- Suimkite lentynėlę abiem rankomis, paspauskite abiejose pusėse po lentynėle esančius pilkos spalvos mygtukus ir stumkite lentynėlę į viršų iš kreipiamųjų bėgelių.

- Kreipiamąjį bėgelį nuimkite nuo kumštelio.
- Kreipiamąjį bėgelį nuvalykite, tada įdėkite norimoje padėtyje, kitoje pusėje lygiagrečiai su pirmuoju bėgeliu įdėkite ir antrąjį kreipiamąjį bėgelį.
- Lentynėles iš viršaus įstumkite į kreipiamuosius bėgelius.

## Lentynėlių / butelių stovo išardymas

Prieš dėdami stovą ir lentynėles į indaplovę, nuimkite nerūdijančiojo plieno skydelius.

Norėdami nuimti nerūdijančiojo plieno skydelius, atlikite šiuos veiksmus:

- Butelių stovą ir (arba) durelių lentynėlę padėkite ant darbinio paviršiaus.

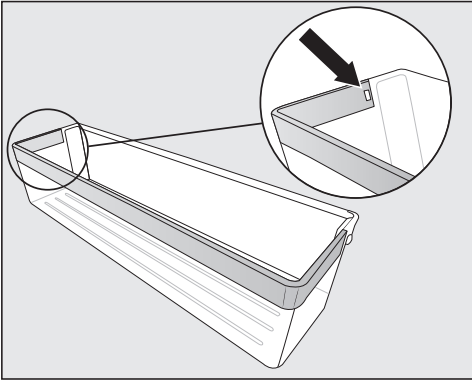

- Iš įdubos išspauskite fiksatorių. Nuo lentynos atsilaisvina visas nerūdijančiojo plieno skydelis.
- Baigę valyti, nerūdijančiojo plieno skydelį pritvirtinkite prie lentynos, veiksmus atlikdami atvirkštine seka.

## Lentynos / lentynos su apšvietimu išardymas

⚠ Pavojus pažeisti prietaisą netinkamai valant!

Nerūdijančiojo plieno juostelės su šviesos diodais negalima plauti vandenyje.

Nerūdijančiojo plieno juosteles su šviesos diodais valykite drėgna šluoste.

Prieš plaudami lentyną nuimkite nerūdijančiojo plieno juostelę arba nerūdijančiojo plieno juostelę su šviesos diodais.

- Lentynas viršutine puse į apačią dėkite ant darbinio paviršiaus ant minkšto pagrindo (pvz., ant indų šluostės).

⚠ Pavojus pažeisti prietaisą netinkamai prižiūrint!

Nuimdami nerūdijančiojo plieno juostelę su apšvietimu šviesos diodais stenkitės nepažeisti metalinių kontaktų.

Kontaktams kairiajame priekiniame kampe į šviesos diodus tiekama elektros srovė. Visada pirmiausia atlaisvinkite tą pusę, kurioje nėra kontaktų.

## Valymas ir priežiūra

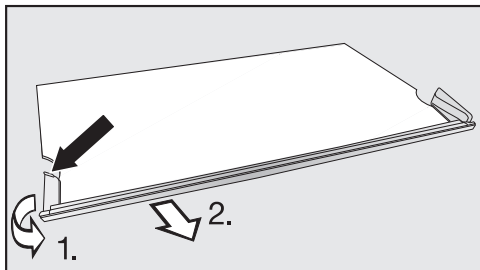

- Kairę nerūdijančiojo plieno juostelės pusę suimkite už plastikinio krašto galo.
1. Nuimkite nuo lentynėlės plastikinį kraštą ir
  2. tuo pačiu metu nuimkite juostelę. Darbar atsilaisvins ir kita pusė.
- Baigę valyti, tuos pačius veiksmus atlikite atvirkštine tvarka – uždėkite nerūdijančiojo plieno juostelę.

### Šaldytuvo zonos stalčių išėmimas

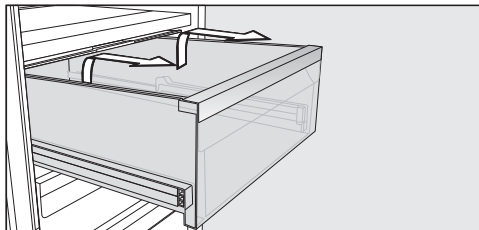

- Iki galo ištraukite stalčių.
- Suimkite stalčius už šonų galinėje srityje, kilstelėkite į viršų, patraukite į priekį ir išimkite.

Atgal įstumkite teleskopinius bėgellius, taip išvengsite pažeidimų!

**!** Pavojus pažeisti prietaisą netinkamai valant!

Teleskopiniai bėgeliai apsaugoti specialiu tepalu, kuris plaunant gali būti nuplautas, o teleskopiniai bėgeliai pažeisti.

Teleskopinius bėgellius valykite tik drėgna šluoste.

### Stalčių įstatymas

- Stalčių dėkite ant iki galo įstumtų ištraukiamųjų įtaisų.
- Stumkite stalčių į šaldymo prietaisą, kol užsifiksiuos.

## Drėkintuvo vandens bakelio išėmimas ir išardymas



Bakterijomis užterštas vanduo gali sukelti sveikatos sutrikimus.

Bakelyje užsistovėjusiame vandenyje gali pradėti daugintis bakterijos ir sukelti sveikatos sutrikimus.

Jeigu Jūsų šaldymo prietaisas arba šaldytuvo zona ilgesnį laiką buvo išjungta (ilgiau negu 2 dienas) arba jeigu ilgesnį laiką buvo išjungtas drėkintuvas (ilgiau negu 2 dienas), drėkintuvo vandens bakelį išplaukite ir įpilkite švaraus geriamojo vandens.

Jeigu ilgesnį laiką (daugiau nei 2 savaites) buvo įjungtas "Atostogų režimas" , išvalykite drėkintuvo vandens bakelį ir įpilkite šviežio geriamojo vandens.

- Išimkite vandens bakelį.

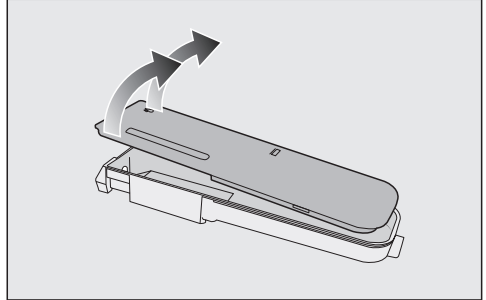

- Vandens bakelį išardykite į 2 dalis ir išplaukite rankomis arba indaplovėje.
- Atgal įdėkite vandens bakelį.
- Stiklinę lentynėlę ① nulenkite žemyn.

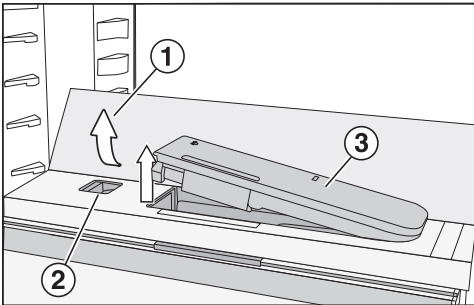

- Paspauskite stiklinės lentynėlės galinius, išorinius kampus ①.

Stiklinės lentynėlės priekis pasikelia į viršų.

- Stiklinę lentynėlę kilstelėkite ir atlenkite atgal.

Stiklinė lentynėlė pastatyta vertikaliai.

- Slankiklį ② pastumkite į kairę.

Vandens bakelis ③ iššoka iš įdubos.

## Valymas ir priežiūra

### Pertvaros plokštelės su butelių lentyna išėmimas

- Nuo pertvaros plokštelės nuimkite priekinę ir galinę stiklines lentynėles.

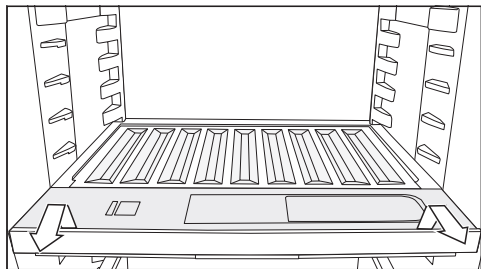

- Lengvai kilstelėkite butelių lentyną priekyje ir išimkite ją traukdami į save.
- Baigę valyti butelių lentyną vėl iki galo įstatykite ir spustelėkite žemyn.
- Ant pertvaros plokštelės vėl sudėkite stiklines lentynas.

### Stalčiaus dangtelio nuėmimas

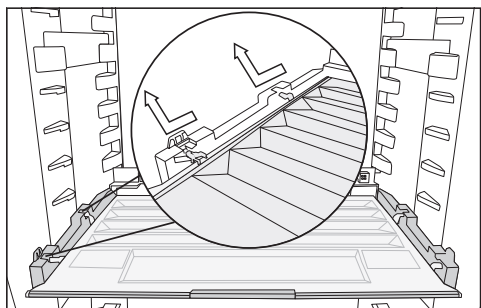

- Kilstelėkite dangtelio priekį ir išimkite.
- Nuvalykite ir vėl įdėkite atgal.

### Kvapų filtro keitimas (papildomas priedas)

Keiskite kvapų filtrą laikiklyje maždaug kas pusę metų.

Simbolis  pradžios ekrane primins apie kvapų filtro keitimą.

Keičiamų kvapų filtrų KKF-RF galite įsigyti “Miele” garantinio aptarnavimo skyriuje, specializuotoje parduotuvėje arba “Miele” interneto parduotuvėje.

- Kvapų filtro laikiklį kilstelėkite aukščiau nuo lentynos ir išimkite.

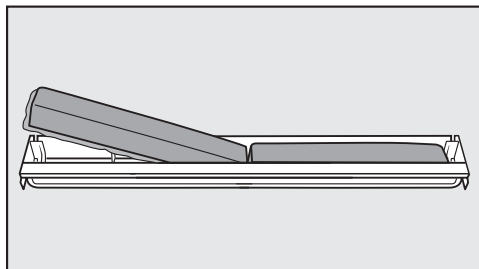

- Išimkite abu kvapų filtrus ir nusklembtu kraštu žemyn įstatykite į laikiklius naujus.

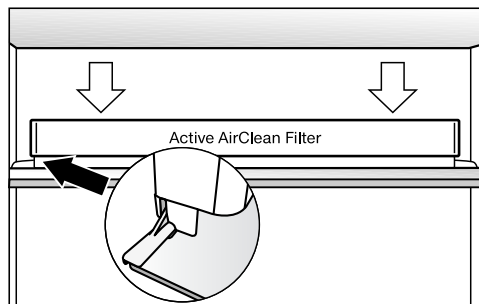

- Uždėkite laikiklį ant lentynos galinės apsauginės juostelės, per vidurį, ir užfiksuokite.
- Norėdami patvirtinti filtro keitimą, ekrane palieskite simbolį .



Kvapų filtro keitimo indikatorius užžęsta, o laikmatis nustatomas iš naujo.

Pradžios ekrane užžęsta simbolis .

## Durelių sandariklio valymas

 Pavojus pažeisti prietaisą netinkamai valant!

Tepant durelių sandariklį alyva arba riebalais, šis gali tapti porėtas.

Netepkite durelių sandariklio alyva arba riebalais.

- Reguliariai nuplaukite durelių sandariklį švariu vandeniu ir kruopščiai nusausinkite šluoste.

## Vėdinimo ir ventiliacijos angų valymas

Dėl dulkių sluoksnio padidėja energijos sąnaudos.

- Šepetėliu arba dulkių siurbliu reguliariai išvalykite vėdinimo ir ventiliacijos angas (galima naudoti "Miele" dulkių siurbliui skirtą siurbimo antgalį).

## Baigus valyti

- Vėl išjunkite valymo funkciją, pradžios ekrane palietę .

- Dar kartą palieskite .

Jeigu valymo funkcija išjungta, simbolis  šviečia baltai.

Šaldymo prietaisas pradeda šaldyti.

- Sudėkite į šaldymo prietaisą visas dalis.
- Trumpam įjunkite funkciją "SuperKühlen" , kad temperatūra šaldymo prietaise greičiau kristų.
- Kai tik temperatūra bus pakankamai žema, sudėkite maisto produktus į šaldymo prietaisą.
- Uždarykite prietaiso dureles.



## Ką daryti, jeigu ...

Daugumą prietaiso veikimo sutrikimų, galinčių atsirasti kasdienio naudojimo metu, galima pašalinti savarankiškai. Tai padės sutaupyti laiko ir pinigų, nes nereikės kreiptis į garantinio aptarnavimo skyrių.

Užėję į [www.miele.com/service](http://www.miele.com/service) rasite informacijos apie savarankišką sutrikimų šalinimą.

Toliau pateiktos lentelės padės rasti prietaiso veikimo sutrikimo priežastį ir saugiai ją pašalinti.







Kol nepašalintas gedimas, neatidarykite prietaiso durelių, kad būtų prarasta kuo mažiau šalčio.

Problema	Priežastis ir šalinimas	
<b>Šaldymo prietaisas nešaldo, atidarius dureles neveikia vidaus apšvietimas.</b>	Šaldymo prietaisas neįjungtas, ekrane šviečia  .	■ Įjunkite šaldymo prietaisą.
	Kištukas neteisingai įstatytas į lizdą.	■ Įstatykite į lizdą kištuką. Jeigu šaldymo prietaisas išjungtas, ekrane rodoma  .
	Suveikė namų instaliacijos saugiklis. Gali būti, kad sugedo šaldymo prietaisas, namuose sutriko elektros srovės tiekimas arba sugedo kažkuris kitas prietaisas.	■ Kreipkitės į elektros specialistą arba garantinio aptarnavimo skyrių.
<b>Nuolat veikia kompresorius.</b>	Tai ne triktis. Siekiant taupyti energiją, esant mažesniai šalčio poreikiui, kompresorius persijungia į mažesnio sūkių skaičiaus režimą. Pailgėja kompresoriaus veikimo laikas.	
<b>Vis dažniau įsijungia ir ilgiau veikia kompresorius – šaldymo prietaise per žema temperatūra.</b>	Gali būti, kad užstatytos arba užsikimšusios vėdinimo ir ventiliacijos angos.	■ Neuždenkite vėdinimo ir ventiliacijos angų. ■ Iš ventiliacijos ir vėdinimo angų reguliariai išvalykite dulkes.
	Prietaiso durelės buvo dažnai varstomos arba ką tik sudėjote didelį kiekį šviežių maisto produktų.	■ Prietaiso dureles atidarykite tik tada, kai reikia ir tik trumpam.



















Problema	Priežastis ir šalinimas
	<p>Prietaiso temperatūra po tam tikro laiko susireguliuoja automatiškai.</p> <p>Nevisiškai uždarytos durelės.</p> <ul style="list-style-type: none"> <li>■ Uždarykite prietaiso dureles.</li> </ul> <p>Prietaiso temperatūra po tam tikro laiko susireguliuoja automatiškai.</p> <p>Per aukšta aplinkos temperatūra. Kuo aukštesnė patalpos temperatūra, tuo ilgiau veikia kompresorius.</p> <ul style="list-style-type: none"> <li>■ Vadovaukitės skyriaus “Montavimas” poskyryje “Pastatymo vieta” pateikta informacija.</li> </ul> <p>Šaldymo prietaisas buvo neteisingai įmontuotas nišoje.</p> <ul style="list-style-type: none"> <li>■ Montuokite prietaisą, kaip aprašyta pridėtoje montavimo instrukcijoje.</li> </ul> <p>Šaldymo prietaise nustatyta per žema temperatūra.</p> <ul style="list-style-type: none"> <li>■ Sureguliuokite temperatūrą.</li> </ul> <p>Vis dar įjungta funkcija “SuperKühlen” ❄️.</p> <ul style="list-style-type: none"> <li>■ Taupydami energiją, “SuperKühlen” funkciją ❄️ galite išjungti ir anksčiau.</li> </ul>
<p><b>Kompresorius įsijungia vis rečiau ir veikia trumpiau, temperatūra šaldymo prietaise kyla.</b></p>	<p>Tai ne triktis. Temperatūra yra per aukšta.</p> <ul style="list-style-type: none"> <li>■ Sureguliuokite temperatūrą.</li> <li>■ Po 24 valandų dar kartą patikrinkite temperatūrą.</li> </ul>
<p><b>Šaldymo prietaisas prišalęs arba šaldymo prietaiso viduje kaupiasi kondensatas. Gali būti, kad neužsidaro prietaiso durelės.</b></p>	<p>Durelių sandariklis iššokęs iš griovelio.</p> <ul style="list-style-type: none"> <li>■ Patikrinkite durelių sandariklį.</li> </ul> <p>Durelių sandariklis pažeistas.</p> <ul style="list-style-type: none"> <li>■ Patikrinkite, ar nepažeistas durelių sandariklis.</li> </ul>
<p><b>Pažeistas arba susidėvėjęs durelių sandariklis.</b></p>	<p>Durų sandariklis keičiamas be jokių įrankių.</p> <ul style="list-style-type: none"> <li>■ Pakeiskite sandariklį. Jį galite įsigyti “Miele” garantinio aptarnavimo skyriuje arba specializuotoje parduotuvėje.</li> </ul>

## Ką daryti, jeigu ...











### Bendrosios problemos dėl šaldymo prietaiso

Problema	Priežastis ir šalinimas
<b>Drėgnajame stalčiuje pasirinkus nustatymą  maisto produktai atrodo netinkamai.</b>	Drėgnajame stalčiuje per daug kondensato. <ul style="list-style-type: none"><li>■ Kondensatą išvalykite šluoste.</li><li>■ Įdėkite groteles ar kitą panašų daiktą, kad kondensatas galėtų susigerti.</li><li>■ Atidarykite skyriaus dangtelį, pasirinkdami padėtį “nepadidinta oro drėgmė” , ir išjunkite garintuvą .</li></ul>
<b>Šaldytuvo zonos pagrindas yra drėgnas.</b>	Atitirpusio vandens ištekėjimo anga yra užsikimšusi. <ul style="list-style-type: none"><li>■ Išvalykite atitirpusio vandens lataką ir atitirpusio vandens ištekėjimo angą.</li></ul>
<b>Nenuskamba įspėjamasis signalas, nors prietaiso duralės jau kuris laikas atidarytos.</b>	Tai ne gedimas. Įspėjamasis signalas išjungtas nustatymų režime. Jeigu ir vėl norite įjungti akustinius įspėjamuosius signalus: <ul style="list-style-type: none"><li>■ Palieskite .</li><li>■ Slinkite į dešinę arba į kairę, kol viduryje bus rodomas .</li><li>■ Palieskite .</li><li>■ Slinkite į dešinę arba į kairę, kol viduryje bus rodomas norimas garso stiprumas.</li><li>■ Norimą garsumą patvirtinsite palietę segmentinį stulpelį.</li></ul> Jeigu įspėjamieji ir garsiniai signalai įjungti, rodomas  .



## Pranešimai ekrane

Pranešimas	Priežastis ir šalinimas
<p><b>Pradžios ekrane šviečia , šaldymo prietaisas nešaldo, tačiau veikia šaldymo prietaiso valdymas ir vidaus apšvietimas.</b></p>	<p>Ijungtas parodomasis režimas.</p> <ul style="list-style-type: none"> <li>■ Palieskite .</li> <li>■ Palieskite .</li> <li>■ Slinkite į dešinę arba į kairę, kol viduryje bus rodomas .</li> <li>■ Palieskite .</li> </ul> <p>Jeigu parodomasis režimas  buvo išjungtas, šaldymo prietaisas išsijungia, turėsite jį iš naujo įjungti.</p>
<p><b>Ekrane šviečia , neveikia šaldymo prietaiso valdymas.</b></p>	<p>Vis dar įjungta valymo funkcija.</p> <ul style="list-style-type: none"> <li>■ Vėl išjunkite valymo funkciją, pradžios ekrane palietę .</li> <li>■ Dar kartą palieskite .</li> </ul> <p>Jeigu valymo funkcija išjungta, simbolis  šviečia baltai.</p> <p>Šaldymo prietaisas pradeda šaldyti.</p>
<p><b>Ekrane nieko nerodoma. Ekranas juodas.</b></p>	<p>Ijungtas “Šabo režimas” : vidaus apšvietimas išjungtas, šaldymo prietaisas šaldo.</p> <ul style="list-style-type: none"> <li>■ Palieskite juodą ekraną.</li> </ul> <p>Rodomas užrašas .</p> <ul style="list-style-type: none"> <li>■ Palieskite .</li> </ul> <p> šviečia oranžine spalva.</p> <ul style="list-style-type: none"> <li>■ Dar kartą palieskite simbolį .</li> </ul> <p>Kai šabo režimas išjungtas, simbolis  šviečia baltai.</p>
<p><b>Ekrane šviečia , neveikia šaldymo prietaiso valdymas.</b></p>	<p>Užrakto funkcija įjungta.</p> <ul style="list-style-type: none"> <li>■ Trumpam išjunkite užraktą arba užrakto funkciją visiškai išjunkite (žr. skyriaus “Kitų nustatymų pasirinkimas” poskyrį “Užrakto funkcijos  /  trumpalaikis įjungimas ir visiškai išjungimas”).</li> </ul>

## Ką daryti, jeigu ...

Pranešimas	Priežastis ir šalinimas
<p><b>Pradžios ekrane šviečia simbolis , papildomai pasigirsta signalas.</b></p>	<p>Garų filtro keitimo indikatorius  primins apie kvapų filtro keitimą.</p> <ul style="list-style-type: none"> <li>■ Laikiklyje pakeiskite kvapų filtrą (žr. skyriaus “Valymas ir priežiūra” poskyrį “Kvapų filtro keitimas (papildomas priedas)”) ir patvirtinkite filtro keitimą ekrane palietę simbolį .</li> </ul> <p>Pradžios ekrane užgęsta simbolis .</p>
<p><b>Ekrane geltona spalva užsidega , papildomai nuskamba įspėjamasis signalas.</b></p>	<p>Buvo suaktyvintas <b>durelių įspėjamasis signalas.</b></p> <ul style="list-style-type: none"> <li>■ Ekrane kurį laiką lieskite .</li> </ul> <p>Įspėjamasis signalas nutyla, užgęsta simbolis .</p> <ul style="list-style-type: none"> <li>■ Uždarykite prietaiso dureles.</li> </ul>
<p><b>Ekrane raudona spalva šviečia , gali būti rodomas klaidos kodas ir atitinkamas skaičius. Papildomai nuskamba įspėjamasis signalas.</b></p>	<p>Yra gedimas.</p> <ul style="list-style-type: none"> <li>■ Įspėjamąjį signalą išjungsitė ekrane palietę .</li> <li>■ Kreipkitės į garantinio aptarnavimo skyrių.</li> </ul> <p>Kad galėtumėte pranešti apie prietaiso gedimą, be rodomo klaidos kodo Jums taip pat reikės šaldymo prietaiso modelio pavadinimo ir gamyklinio numerio. Šią informaciją galite iš karto atverti:</p> <ul style="list-style-type: none"> <li>■ Tam ekrane turite paliesti .</li> </ul> <p>Ekrane rodomi reikalingi prietaiso duomenys.</p> <p>Patvirtinę mygtuku “OK”, užversite informacinį pranešimą, klaidos kodas bus rodomas toliau.</p> <p>Klaidos rodmenyje galite išjungti visą šaldymo prietaisą.</p> <p>Rodoma prietaiso klaida: šiam rodmeniui teikiama pirmenybė, todėl iš karto bus nutrauktas bet kuris Jūsų ką tik pasirinktas nustatymas.</p> <p>Prietaiso klaida rodoma dar prieš durelių ir (arba) temperatūros įspėjamąjį signalą.</p>

## Drėkintuvo naudojimo problemos

Problema	Priežastis ir šalinimas
<b>Drėkintuvas nepurškia miglos ant maisto produktų “PerfectFresh Active” zonoje</b>	Drėkintuvas neįjungtas. ■ Nustatymų režime  palieskite simbolį  .
	Stalčiaus dangtelis patrauktas į priekį, todėl suaktyvintas nustatymas “Nepadidinta oro drėgmė ∆”. ■ Stalčiaus dangtelius paslinkite atgal, kad būtų pasirinktas nustatymas “Padidinta oro drėgmė ∆∆∆”.
	Vandens bakelyje nepakanka vandens. ■ Įpilkite daugiau vandens.
	Vandens bakelis netinkamai užfiksuotas. ■ Įdėkite vandens bakelį, kad jis būtų tinkamai užfiksuotas.
	Prieš drėkintuvą yra susikaupusių nešvarumų. ■ Nuvalykite drėkintuvą ir išplaukite vandens bakelį.

## Ką daryti, jeigu ...

### Neveikia vidaus apšvietimas

 Prisilietę prie neizoliuotų dalių, kuriomis teka elektros srovė, galite patirti elektros smūgį.







Nuimdami apšvietimo gaubtą, rizikuojate prisiliesti prie įtampingųjų dalių.

Nebandykite nuimti apšvietimo gaubto. Pakeisti arba reguliuoti apšvietimą šviesos diodais gali tik garantinio aptarnavimo skyriaus darbuotojai.

 Pavojus susižeisti šviesos diodais!

Šis apšvietimas atitinka RG 2 rizikos grupę. Jeigu gaubtas yra pažeistas, gali pažeisti akis.

Jeigu pažeistas apšvietimo gaubtas, nestebėkite šviesos diodų iš arti optiniu prietaisu (didinamuoju stiklu ar pan.)!

Problema	Priežastis ir šalinimas
<b>Neveikia vidaus apšvietimas.</b>	Šaldymo prietaisas išjungtas. ■ Įjunkite šaldymo prietaisą.
	Išjungtas “Šabo režimas”  : ekranas lieka tamsus, šaldymo prietaisas šaldo. ■ Palieskite juodą ekraną. Rodomas užrašas  . ■ Palieskite  .
	 šviečia oranžine spalva. ■ Nustatymų režime  palieskite simbolį  .
	Kai “Šabo režimas” išjungtas, simbolis  šviečia baltai.  Jeigu prietaiso durelės yra atidarytos, maždaug po 15 minučių dėl perkaitimo automatiškai išsijungs vidaus apšvietimo sistema. Jei taip nenutinka, vadinausi, prietaisas sugedo. ■ Kreipkitės į garantinio aptarnavimo skyrių.



Problema	Priežastis ir šalinimas
<p><b>Neveikia vienos atskiros lentynos apšvietimas šviesos diodais.</b></p>	<p>Lentyna neteisingai įstatyta į griovelius.</p> <ul style="list-style-type: none"> <li>■ Patikrinkite, ar lentyna teisingai įstatyta į griovelius: lentynos kairiajame priekiniame kampe yra metalinės plokštelės (kontaktai), kuriomis į šviesos diodus teka elektros srovė.</li> <li>■ Stumkite lentyną, kol ji girdimai užsifiksuos.</li> </ul> <p>Sugedo nerūdijančiojo plieno juostelės apšvietimas šviesos diodais.</p> <ul style="list-style-type: none"> <li>■ Nerūdijančiojo plieno juostelę su apšvietimu pakeiskite. Jų galite įsigyti klientų aptarnavimo skyriuje.</li> </ul>
<p><b>Neveikia nė vienos lentynos apšvietimas šviesos diodais.</b></p>	<p>Virš lentynos apšvietimo šviesos diodais arba į kairėje pusėje esančių griovelių kontaktų angas pratekėjo skystis.</p> <p>Apsauginė išjungimo funkcija išjungia visų lentynėlių apšvietimą šviesos diodais.</p> <ul style="list-style-type: none"> <li>■ Nerūdijančiojo plieno juosteles su apšvietimu šviesos diodais nuvalykite drėgna šluoste, nusauskite arba išimkite jas iš šaldymo prietaiso ir palikite nudžiūti.</li> <li>■ Prieš sudėdami lentynas su šviesos diodais, atkreipkite dėmesį, kad kontaktai būtų švarūs ir sausi.</li> <li>■ Stumkite lentyną, kol ji girdimai užsifiksuos.</li> <li>■ Uždarykite prietaiso dureles.</li> </ul> <p>Dar kartą atidarius prietaiso dureles, vidinis apšvietimas vėl veikia.</p> <p>Jei taip nėra, vadinasi, yra gedimas.</p> <ul style="list-style-type: none"> <li>■ Kreipkitės į garantinio aptarnavimo skyrių.</li> </ul>

## Garso priežastys

<b>Įprasti garsai</b>	<b>Kas juos sukelia?</b>
<b>Brrrrr ...</b>	Burzgimą sukelia kompresorius. Įsijungus kompresoriui, gali trumpam šiek tiek pagarsėti.
<b>Blubb, blubb ...</b>	Burbuliavimo, čiurlenimo arba burzgimo garsas atsiranda šaltnešiui tekant vamzdžiais.
<b>Spragt ...</b>	Spragtelėjimas pasigirsta visada, kai termostatas įjungia arba išjungia kompresorių.
<b>Trakšt ...</b>	Traškėjimas girdisi visada, kai šaldytuve plečiasi medžiagos.
Atminkite, kad kompresoriaus ir cirkuliacijos garsai šaldymo kontūre neišvengiami.	

<b>Garsai</b>	<b>Priežastis ir šalinimas</b>
<b>Bildėjimas, trinksėjimas, barškėjimas</b>	Šaldymo prietaisas stovi ant nelygaus pagrindo. Išlygiuokite jį gulsčiuku. Pasinaudokite reguliuojamomis kojelėmis po šaldymo prietaisu. Į ne žemesnę negu 140 cm nišą: po prietaisu įstumkite pridėtus stabilizavimo bėgelius.
	Kliba arba užstringa stalčiai, krepšiai arba lentynos. Patikrinkite išimamas dalis ir, jei reikia, įdėkite jas iš naujo.
	Liečiasi buteliai ir indai. Šiek tiek atitraukite juos vienus nuo kitų.

Užėję į [www.miele.com/service](http://www.miele.com/service) rasite informacijos apie savarankišką sutrikimų šalinimą, taip pat apie atsargines “Miele” dalis.

## Sutrikus prietaiso veikimui, susisiekite

Jeigu sutrikimų nepavyksta pašalinti savarankiškai, informuokite jums prietaisą pardavusį pardavėją arba kreipkitės į “Miele” garantinio aptarnavimo skyrių.

Su “Miele” garantinio aptarnavimo skyriumi galima susisiekti adresu [www.miele.lt/service](http://www.miele.lt/service).

“Miele” garantinio aptarnavimo skyriaus kontaktinė informacija nurodyta šios naudojimo instrukcijos pabaigoje.

Garantinio aptarnavimo skyriui turėsite nurodyti modelio pavadinimą ir gamyklinį numerį (Gam. / SN / Nr.). Visi šie duomenys nurodyti specifikacijų lentelėje.

Specifikacijų lentelės ieškokite šaldymo prietaiso viduje.

## Prietaiso informacijos rodymas

Šios informacijos taip pat ieškokite nustatymų režime, pasirinkę “Informacija” **i** (žr. skyriaus “Kitų nustatymų pasirinkimas”) arba šaldymo prietaiso viduje esančioje specifikacijų lentelėje.

## EPREL duomenų bazė

Nuo 2021 metų kovo 1 dienos informacija apie Europos gaminių energijos vartojimo efektyvumo ženklinimą ir ekologinio projektavimo reikalavimus pateikiama duomenų bazėje (EPREL). Paspaudę nuorodą <https://eprel.ec.europa.eu/> atversite produktų duomenų bazę. Čia būsite paprašyti įvesti modelio identifikacinį numerį.

Modelio identifikacinis numeris nurodytas specifikacijų lentelėje.

<b>Miele</b>			
XXXXXX		Nr. XX/XXXXXXXXXX.	
<small>                 WEINTEMPERERSCHRANK-UNTERTISCHMODELL                  MULTITEMPERATURE WINE STORAGE CABINET-UNDERWORKTOP                  ARMOIRE DE MISE EN TEMPERATURE VINES/MOD. ENCASTRABLE SOUS PLAN                  ARMARIO P. ACCIONCIONATO. VINO-MODER.POTRUBAJU ENCOMERA                  ВИННИЙ ТЕМПЕРАТУРНИЙ ШКАФ             </small>			
<small>                 Klasse/Class                  Classe/Clase                  SN-ST             </small>	<small>                 Ap-Typ/AP-Type                  AP-Type/AP-Tipo             </small>	<small>                 Bruttinhalt/Gross Capacity                  Volume Brut/Capacitad Bruta             </small>	<small>                 Gefriervermögen/Freezing Capacity                  Pouvoir de Congel/Capac.Congeladora             </small>
		XXX l	
<small>                 Nutzinhalt                  Net Capacity                  Volume Utile                  Capac. Util             </small>	<small>                 Ges. / K. / G.                  Tot. / R. / F.                  To. / R. / C.                  Tot. / F. / C.             </small>	<small>                 /WINE / CHILL                  /WINE / CHILL                  /WINE / CHILL             </small>	<b>R600a: XXg</b>

## Garantija

Garantis laikotarpis yra 2 metai.

Daugiau informacijos apie garantijos sąlygas suteiks “Miele” klientų aptarnavimo skyrius.

## Atitikties deklaracija

---

Šiuo dokumentu "Miele" patvirtina, kad šaldymo prietaisas atitinka 2014/53/ES direktyvą.

Visą ES atitikties deklaracijos tekstą galima rasti interneto svetainėse:

- [www.miele.lt](http://www.miele.lt) – produktai atsisiųsti.
- [www.miele.lt/namu-ukis/informacija-385.htm](http://www.miele.lt/namu-ukis/informacija-385.htm) – paslaugos, rodyti daugiau informacijos, naudojimo instrukcijos; būtina nurodyti produkto pavadinimą arba gamyklinį numerį.

Dažnio juosta	2,4000 GHz– 2,4835 GHz
---------------	---------------------------

Didžiausia perdavimo galia	< 100 mW
----------------------------	----------

Ryšio moduliui naudoti ir valdyti “Miele” naudoja savo arba kito gamintojo programinę įrangą, kuriai nėra taikomos taip vadinamos atvirojo kodo licencijos sąlygos. Ši programinė įranga ir (arba) programinės įrangos komponentai yra saugomi autorių teisių. Galioja “Miele” ir trečiųjų šalių autorių teisių apsauga.

Prietaise integruoti ryšio modulio programinės įrangos komponentai, kurie gali būti platinami pagal atvirojo kodo licencijos naudojimo sąlygas. Naudojamus atvirojo kodo programinės įrangos komponentus ir taikomus autorių teisių reikalavimus, galiojančias licencijų naudojimo sąlygų kopijas arba kitą ieškomą informaciją galite atsisiųsti naudodami savo IP adresą interneto naršyklėje (<http://<IP adresas>/Licenses>). Atvirojo kodo licencijos sąlygose numatytos atsakomybės ir garantijos taisyklės galioja tik atitinkamų teisių turėtojams.

# Garantijos sąlygos

---

“Miele” Lietuva pirkėjui suteikia – papildomai prie pardavėjo pagal įstatymus suteikiamos garantijos ir jos neapribojant – teisę į garantiją naujiems prietaisams pagal toliau pateiktus garantinius įsipareigojimus:

## I Garantijos trukmė ir pradžia

1. Garantija suteikiama šiam laikotarpiui:
  - a) 24 mėnesiai buitiniams prietaisams, naudojamiems pagal paskirtį;
  - b) 12 mėnesių profesionaliems prietaisams, naudojamiems pagal paskirtį.
2. Garantijos galiojimo terminas pradedamas skaičiuoti nuo datos, nurodytos ant prietaiso pirkimo sąskaitos.

Dėl suteiktų garantinių paslaugų ir pristatytų atsarginių dalių garantijos galiojimo terminas neprapęsiamas.

## II Garantijos suteikimo sąlygos

1. Prietaisas buvo įsigytas specializuotoje parduotuvėje arba tiesiogiai iš “Miele” ES šalyje, Šveicarijoje arba Norvegijoje ir ten buvo naudojamas.
2. Klientų aptarnavimo tarnybos technikui pareikalavus, pateikiamas garantijos patvirtinimas (pirkimo sąskaita arba užpildyta garantijos kortelė).

## III Garantijos turinys ir suteikiamos paslaugos

1. Prietaiso trūkumai pašalinami per numatytą terminą jį pataisant arba pakeičiant atitinkamą dalį. Susijusias išlaidas, pavyzdžiui, už transportavimą, naudojimąsi keliais, darbą ir atsargines dalis, padengia “Miele” Lietuva. Pakeistos dalys arba prietaisai tampa “Miele” Lietuva nuosavybe.
2. Remiantis šia garantija, bendrovei “Miele” Lietuva negalima pateikti pretenzijų dėl žalos atlyginimo, nebent “Miele” Lietuva paskirtos ir įgaliotos klientų aptarnavimo tarnybos darbuotojai žalos padarė tyčia arba dėl šiurkštaus aplaidumo.
3. Neteikiamos eksploatacinių medžiagų ir priedų pristatymo paslaugos.

## IV Garantijos suteikimo apribojimai

Garantija netaikoma trūkumams arba triktims, kurių priežastys yra šios:

1. Netinkamas pastatymas arba įrengimas, pvz., galiojančių saugos potvarkių arba raštiškų naudojimo, įrengimo ir montavimo instrukcijų nepaisymas.
2. Naudojimas ne pagal paskirtį, netinkamas valdymas arba netinkamų medžiagų naudojimas, pvz., netinkamų skalbimo priemonių, ploviklių arba chemikalų naudojimas.
3. Kitoje ES šalyje, Šveicarijoje arba Norvegijoje įsigytas prietaisas dėl ypatingų techninių specifikacijų negali būti naudojamas arba naudojamas taikant tam tikrus apribojimus.
4. Išoriniai veiksniai, pvz., transportuojant padaryta žala, pažeidimas dėl smūgio arba sutrenkimo, žala dėl nepalankių oro sąlygų arba kitų gamtos veiksnių.
5. Remonto darbai ir pakeitimai, kuriuos atliko “Miele” nemokyti ir neįgalioti klientų aptarnavimo tarnybos darbuotojai.
6. Ne “Miele” originalių atsarginių dalių ir ne “Miele” patvirtintų priedų naudojimas.
7. Sudužęs stiklas ir perdegusios kaitinamosios lemputės.
8. Elektros srovės ir įtampos svyravimai, kai nepasiekiamos arba viršijamos gamintojo nurodytos paklaidos ribos.
9. Neatliekami naudojimo instrukcijoje nurodyti priežiūros ir valymo darbai.

## V Duomenų apsauga

Asmeniniai duomenys naudojami tik vykdant užsakymą ir suteikiant garantiją, jei prireiks, atsižvelgiant į pagrindines duomenų apsaugos sąlygas.



Vokietija - Miele & Cie. KG, Carl-Miele-Straße 29, 33332 Gütersloh

K 7373 B, K 7473 D, K 7773 D