

取扱説明書

冷凍庫













FNS 7794 E



お客様の安全を確保し機器の損傷を避けるため、設置前やご使用になる前に **必ず** 本取扱説明書をお読みください。

目次



安全上のご注意	5
環境保護のために	14
設置	15
設置場所	15
サイドバイサイドの組み合わせ	16
気候クラス	16
換気	16
ドア材	17
水平方向および垂直方向の隙間	17
ドア材の重量	18
ビルトイン寸法	19
ツールユニットへの設置/側面図	19
接続と換気	20
機器のドアの開閉角度を制限する	21
給水接続	22
給水接続について	22
給水	22
電源接続	24
節電	25
機器ガイド	26
スタート画面	28
機器を使用する	28
設定モード 	29
庫内の構成を調整する	31
Ice&PizzaBox	31
最上部の引き出しを傾ける	31
付属アクセサリー	32
別売アクセサリー	32
電源をオン/オフする	33
初めてお使いになる前に	33
- 冷蔵機器を接続する	33
冷蔵機器をオンする	33
冷蔵機器をオフする	33
長期間オフする場合の注意	34
適切な温度	35
温度表示	35

温度を設定する	35
温度設定範囲	35
SuperFreeze を使う	36
その他の設定を選択する	37
さまざまな設定の説明	37
パーティーモード 	37
ロック機能  /  をオンする	37
サバトモード 	37
サバトモード  に関する情報	38
ドアアラーム  が作動するまでの時間を変更する	39
Miele@home	39
アラーム音とブザーの音量を調整する  / 	41
ディスプレイの明るさ  を調整する	41
デモモード  をオフする	42
設定を初期設定にリセットする 	42
情報 	42
温度とドアのアラーム	43
食品の冷凍と貯蔵をする	45
生鮮食品を冷凍する	45
最大冷凍容量	45
冷凍食品を保存する	45
ホームフリージング	46
冷凍した食品の保存期間	47
飲み物をすばやく冷やす	47
氷を作る	48
製氷機  をオン/オフする	48
霜取り	50
清掃とお手入れ	51
洗剤	51
清掃のために冷蔵機器を準備する	52
機器庫内を清掃する	52
アクセサリーを手洗いまたは食器洗い機で洗浄する	53
アクセサリーを取り外し、分解、清掃する	53
ドアパッキンを清掃する	58
換気間隙を清掃する	58
清掃をした後は	58

目次

こんなとき、どうしたらいい?	59
運転時の音.....	70
アフターサービス.....	71
故障の際の連絡先.....	71
著作権とライセンス	72

安全上のご注意

表示	表示の意味
 警告	この表示を無視して、誤った取り扱いをすると、人が死亡または重傷を負う可能性が想定される内容を示しています。
 注意	この表示を無視して、誤った取り扱いをすると、人が中程度の傷害を負う可能性、もしくは物的損害の発生が想定される内容を示します。

- 重傷とは、失明、けが、やけど（高温、低温）、感電、骨折、中毒などで後遺症が残るもの、及び治療に入院・長期の通院を要するものを言います。
- 中程度の傷害とは、治療に入院・長期の通院を要しないけが、やけど、感電などを指し、物的損害とは、財産の破損及び機器の損傷にかかわる拡大損害を指します。

図記号の例



禁止（してはいけないこと）

具体的な禁止内容は、図記号の中や文章で指示します。



強制（必ずすること）













具体的な強制内容は、図記号の中や文章で指示します。



注意（警告を含む）

具体的な注意内容は、図記号の中や文章で指示します。

ここに示した注意事項は、製品を安全にお使いいただき、お客様や他の人々への危害や損害を未然に防止するため、注意事項をマークで表示しています。内容をよく理解してから本文をお読みください。

 禁止行為	 潜在的な危険・警告・注意
 分解禁止	 感電注意
 水場、湿気の多い場所での使用禁止	 機器に損害を与える可能性のある場合
 接触禁止	 発火注意
 強制／指示	 高温注意
 電源接続に関する注意	 破裂注意
 必ずアース線を接続	

安全上のご注意

本製品は、現行の安全基準に適合しています。しかし、不適切なご使用は、人体への危害および、物的損害の恐れがあります。本製品を初めてご使用になる前に、この取扱説明書をよくお読みください。お客様の安全を守り本製品の損傷も防ぐことができます。本取扱説明書は大切に保管し、製品を譲渡する場合は、必ず本書を添付してください。

安全上のご注意

本冷蔵機器は、現行の安全基準に適合しています。しかし、不適切な使用により、人的傷害や財産の物的損害につながるおそれがあります。

冷蔵機器を初めてご使用になる前に、本説明書をよくお読みください。本説明書には、設置、安全、使用、お手入れに関する重要な情報が記載されています。これにより、人体への危害および本冷蔵機器の損傷を防ぐことができます。

冷蔵機器の設置に関するすべての情報、および安全上のご注意と警告をよく読み、指示に従ってください。

ミーレは、これらの指示に従わないことにより生じる被害や損害の製造者責任は負いません。

この取扱説明書は安全な場所に保管し、本製品を譲渡する場合には必ず本書を添付してください。

-  冷蔵機器は、付属の昇圧トランスを使用し、付属の接続コードを使用して冷蔵機器に接続した場合のみ使用できます。昇圧トランスは、必ず適切な電源ケーブルを使用して、アース付きコンセントに接続します。



警告

正しい用途

-  本冷蔵機器は、ご家庭での使用、またはそれに類似する以下のような環境での使用を想定しています：

- 店舗、オフィス、およびそれらに類似する職場環境

- ホテル、モーテル、民宿、およびそれらに類似する居住環境でのゲストによる使用

本冷蔵機器は屋外での使用を想定していません。

-  冷凍された食品の貯蔵、生鮮食品の冷凍、製氷のための家庭用機器としてのみお使いください。

その他の用途での使用は認められておらず、危険をとまなうおそれがあります。

-  本冷蔵機器は、医療機器指令の対象となる冷蔵医薬品、血漿、実験室用製剤、同様の物質や機器の保管および保冷には適しません。このような目的で冷蔵機器を誤って使用すると、貯蔵した物が劣化する可能性があります。冷蔵機器は、爆発の危険性がある場所での使用にも適しません。





ミーレは、機器の不適切または誤った使用によって生じた損害について責任を負いません。

-  身体的、知覚的、または精神的に介護を要する方、経験や知識が未熟な方が本機器を使用する場合は、安全にお使いになれるよう周囲の方が操作中に十分配慮し、操作に伴う危険について説明するようしてください。



警告

お子様の安全

-  8歳未満のお子様は、常に監督される場合を除き、冷蔵機器に近づかせないでください。
-  8歳以上のお子様は、安全な操作方法について説明を受け、誤った操作による危険性を理解している場合に限り、監督者なしで本機器を使用することができません。
-  お子様が監督されない状態で本機器の清掃やお手入れを一切行わないようにしてください。
-  本機器の近くではお子様から目を離さないようにし、お子様が本機器で遊ばないようにしてください。
-  窒息のおそれがあります。お子様が遊んでいるときに、梱包材（プラスチックラッピングなど）がからまったり、頭にかぶったりすると、窒息するおそれがあります。梱包材をお子様近づけないでください。



警告

技術的安全性

冷媒回路は漏れないことを検査済みです。本冷蔵機器は、現行の安全基準と適切なEU指令に適合しています。



本冷蔵機器の冷媒（詳細は型式表示シールに記載）は、環境にやさしいですが可燃性です。

ただし、この冷媒を使用することで、機器の騒音レベルがわずかに上昇することがあります。コンプレッサーの動作音に加えて、冷却回路を流れる冷媒の音が聞こえる場合があります。これは防止できませんが、冷蔵機器の性能に影響を与えるものではありません。

冷蔵機器の輸送や設置の際には、冷却回路の部品が破損しないようにご注意ください。冷媒の飛沫で目を負傷したり、冷媒が漏れて発火する可能性があります。破損した場合：

- 火や火花を発生させるものは避けてください。
- 冷蔵機器を電源から切り離してください。
- 冷蔵機器のある部屋を数分間換気してください。
- ミーレ・カスタマーサービスにご連絡ください。

安全上のご注意

 冷蔵機器内の冷媒の量が多いほど、広い部屋に設置する必要となります。冷媒が漏れた場合、狭い部屋では可燃性のガスと空気の混合物が蓄積する危険があります。冷媒8gあたり少なくとも1m³の部屋のスペースが必要です。冷蔵機器内の冷媒量は機器内の型式表示シールに記載しています。

 昇圧トランスの型式表示シールに記載されている接続データ(ヒューズ定格、周波数、電圧)が、電源と一致していることを確認してください。このデータは、冷蔵機器の破損のリスクを回避するために、必ず一致させてください。本機器を電源に接続する前に、この点を確認してください。ご不明な点は、認定技術者にご相談ください。

 本機器の電気系統についての安全が保証されるためには、正しく接地(アース)されていなければなりません。この基本的な安全要件を満たすことは重要です。不明な場合は、資格を有する電気技師に電気配線の検査を依頼してください。

 冷蔵機器は、付属の昇圧トランスを使用し、付属の接続コードを使用して冷蔵機器に接続した場合のみ使用できます。昇圧トランスは、必ず適切な電源ケーブルを使用して、アース付きコンセントに接続します。

 昇圧トランスとともに購入した冷蔵機器のみ、組み合わせで使用することができます。昇圧トランスに他の機器を接続しないでください。

 電源コードは、この冷蔵機器にのみ使用することができます。電源コードは、他の機器とともに使用しないでください。

 付属の電源コードが破損した場合は、ユーザーへの危険回避のため、必ず純正スペアパーツと交換してください。ミーレは、当社の純正スペアパーツを使用した場合のみ、機器の安全性を保証することができます。

 本機器をたこ足配線や延長コードを使って主電源に接続しないでください。発火のおそれがあり、本機器に必要な安全性が保証できなくなります。

 電気部品、電源コード、昇圧トランスの電源コードに水分が入ると、ショートすることがあります。したがって、湿気が多い場所(ガレージやキューティリティアームなど)で冷蔵機器を使用しないでください。

 本機器は、安定していない場所(船上など)で使用しないでください。

 損傷した機器は使用しないでください。危険です。本機器に損傷がないかをチェックしてください。

 安全上の理由から、本機器はビルトイン設置された後のみ使用できます。

 本機器の設置、メンテナンス、修理の作業中、および給水接続作業中は、必ず電源が遮断している必要があります。電源から完全に遮断している状態とは：

- ブレーカーが落とされている場合、または
- 電源コードが抜かれている場合。コンセントから抜くときは、電源コードではなくプラグを持って引き抜いてください。

- ❗ 不適切な設置、お手入れ、修理、給水接続の不良により、大きな危険が生じるおそれがあります。

⚠️ 設置、お手入れ、修理、給水接続の設置作業、および氷/水出口のすべての修理は、ミーレ認定の技術者のみが行うことができます。

- ❗ 製氷機は冷水の給水にのみ接続してください。

⚠️ 給水接続の不良が原因の場合の被害・損害に対しては、ミーレは責任を負いけません。

- ❗ 保証期間中の修理は、ミーレ認定のサービス技術者のみが行う必要があります。それ以外の人物が行った場合、保証が無効になります。

- ❗ 問題のある部品を交換する場合は、必ずミーレ純正交換部品のみを使用してください。ミーレは、ミーレの交換部品が使用されている場合にのみ、本機器の安全基準を保証できます。

本冷蔵機器には、特定の条件（温度、湿度、耐薬品性、耐摩耗性、震動など）に耐えうる特殊なランプが備えられています。このランプは決められた用途にのみ使用してください。このランプは室内照明には適していません。交換用ランプの取り付けは、必ずミーレ認定の技術者またはサービス担当者によってのみ取り付けることができます。

- ❗ ゴキブリなどの害虫が出現しやすい場所では、本機器とその周辺を常に清潔な状態に保つよう特に注意してください。ゴキブリなどの害虫を原因とする損傷は保証対象外です。



警告

正しい設置

- ❗ 冷蔵機器を設置するときは、付属の取扱説明書に従ってください。

- ❗ 冷蔵機器は必ず2人で設置してください。

機器に付属の取扱説明書に従って、（必要であれば）ドアヒンジを交換します。

- ❗ 冷蔵機器は、必ず平らで水平な床に設けられている、頑丈で水平な長方形のハウジングに設置してください。

安全上のご注意



注意

正しい使用方法



本冷蔵機器は、一定の気候クラス（周囲温度）での使用を前提に設計されています。設計周囲温度の範囲外では使用しないでください。本機器の気候クラスは、機器内の型式表示シールに記載しています。周囲温度が低すぎると、コンプレッサーが長時間オフになります。つまり、冷蔵機器は必要な温度を維持できません。



通気口は覆ったり妨げたりしないでください。本機器の効率の悪化、電力消費量の増加、部品の損傷につながる可能性があります。



油脂を多く含む食品を庫内やドアに貯蔵する場合は、プラスチック部品に食品が接触しないように注意してください。応力亀裂やプラスチックの破損を引き起こす可能性があります。



火災や爆発のおそれがあります。冷蔵機器に、爆発物または高圧ガスを含む製品（スプレー缶など）を貯蔵しないでください。電気部品が可燃性のガス混合物を発火させる可能性があります。



爆発の危険があります。冷蔵機器内の中で電気機器（電気アイスクリームメーカーなど）を稼働させないでください。火花の発生や爆発の危険があります。



けがや機器の損傷の危険があります。冷凍室で凍結する可能性のある炭酸飲料や液体が入った缶やボトルを貯蔵しないでください。破裂する可能性があります。



けがや機器の損傷の危険があります。冷凍室で飲み物を急速に冷やすときは、ボトルを1時間以上入れたままにしないでください。破裂する可能性があります。



けがのおそれがあります。冷凍された食品や機器の金属部分を、絶対に濡れた手で触らないでください。冷凍された食品または金属に、手が凍り付いてしまう可能性があります。



けがのおそれがあります。素手で氷を取り出さないでください。また、氷やスティックアイスは冷凍室から取り出してすぐに口にしないでください。低温により、唇や舌が凍傷となる可能性があります。



溶けかけている食品や解凍した食品は再冷凍しないでください。栄養価が下がったり傷んだりするので、解凍した食品はできるだけ消費してください。解凍した食品は、調理した後に限り再冷凍することができます。



食中毒のリスクを避けるために、食品に記載されている製造元の「消費期限」と保存方法を遵守してください。保存期間は、食品の鮮度、品質、保存温度などの要因に左右されます。



注意

アクセサリと交換部品

! ミーレ純正アクセサリのみを使用してください。それ以外のアクセサリが使用された場合、保証、性能、製品製造者責任に関する請求は無効となります。

ミーレは、冷蔵機器の製造終了後も、最低10年および最長15年、スペアパーツの供給を継続します。



注意

お手入れ

 ドアパッキンにオイルやグリスを使用しないでください。パッキンが劣化し、次第に気密性が低下します。

 本機器の清掃や霜取りにスチームクリーナーを使用しないでください。蒸気が電気部品に到達してショートを引き起こすおそれがあります。

 鋭利なものや先のとがったものは蒸発器を損傷し、本機器に重大な損傷を与えるおそれがあります。鋭利なものや先のとがったものを使って

- 霜や氷層を取ったり、
- 凍りついた食品や製氷皿をはがしたりしないでください。

 霜取りのために庫内に電熱器やローソクを置かないでください。プラスチック部品を傷める可能性があります。

 霜取りスプレーや解氷剤は使用しないでください。プラスチック部品を傷める成分を含んでいたり、ガスを生成して健康被害につながる可能性があります。

安全上のご注意



注意

輸送

 輸送中の損傷を避けるため、本機器は常に直立した状態で、出荷時の輸送用梱包に入れて輸送してください。

 けがや機器の損傷の危険があります。冷蔵機器は非常に重いため、必ず 2 人で輸送してください。



注意

使用済み機器の廃棄処分

お子様が本機器で遊ぶと、機器内に閉じ込められて窒息する可能性があります。

- 機器のドアを取り外します。
- 引き出しを取り外します。
- 調整可能な棚を冷蔵機器に残したままにしてお子様が中によじ登れないようにしてください。
- 使用済み冷蔵機器にドアロックがある場合は、破壊します。幼児が誤って閉じ込められて生命の危険にさらされるのを防ぐためです。

感電の危険があります！

- 電源コードから電源プラグを切断します。
- 電源コードを使用済み機器から切断します。

すべて、使用済み機器とは別個に廃棄処分してください。

廃棄処分中および廃棄処分後は、冷蔵機器が石油その他可燃性ガスや液体の近辺に置かれていないことを確認してください。

流出したオイルや冷媒による発火の危険があります！

機器内部の冷媒とオイルは可燃性です。流出した冷媒やオイルが高濃度の場合、外部の熱源と接触すると発火のおそれがあります。

廃棄処分中、冷媒やオイルが制御の効かない状態で流出してしまうことを防ぐため、冷媒回路が損傷していないことを確認してください（冷媒の詳細は型式表示シール参照）。

 冷媒の飛沫によって目を損傷する可能性があります。廃棄を待つ間、以下のようなことで配管が損傷しないように注意してください。

- コンデンサー内の冷媒回路に穴が開く
- 配管が曲げられる
- 表面の被膜がかき落される

コンプレッサーの記号（機種によって異なります）

この情報はリサイクルにのみ関連していません。通常の操作におけるリスクはありません。



コンプレッサー内のオイルは、飲み込んだり、気道に侵入したりすると致命的となるおそれがあります。

環境保護のために

梱包材の廃棄処分

梱包材は、輸送時に本機器を保護するようにデザインされています。梱包材は廃棄する際に環境にやさしい材質を使用しているため、リサイクルすることを推奨します。

梱包材をリサイクルすることで、製造工程での原材料使用量や、ごみ廃棄場での廃棄物量を削減することができます。

使用済み機器の廃棄処分

電子機器・電気製品には、貴重な素材が含まれている場合があります。また、機器が正しく安全に機能するために不可欠な特定の物質、化合物、部品も含まれています。これらは一般ごみとして廃棄したり不適切な取扱いをしたりすると、健康や環境に悪影響を及ぼすおそれがあります。したがって、不要になった機器を一般ごみと一緒に廃棄しないでください。

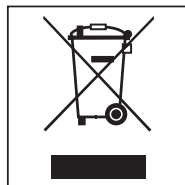

各自治体・販売店・メーカーが指定する電子機器・電気製品の正しい廃棄およびリサイクル方法を利用してください。廃棄前に機器から個人情報情報を削除する責任はお客様にあります。

認可された収集場所への輸送前および輸送中に、冷蔵機器の配管を破損しないように注意してください。

これは、冷却回路内の冷媒とコンプレッサー内のオイルが環境に排出されないようにするためです。

不要になった機器を処分するまでの保管中、お子様に危険が及ばないように正しく管理してください。詳細については、機器の取扱説明書の「安全上のご注意」を参照してください。

設置場所

 冷蔵機器の転倒による損傷やけがのおそれがあります。

本冷蔵機器は非常に重く、機器のドアが開いているときに手前に転倒するおそれがあります。

本機器が設置スペースに固定されるまで、機器のドアは閉めたままにしておいてください。本機器は、必ず取扱説明書に従ってビルトイン開口に固定する必要があります。

 熱を発する機器による火災や損傷のおそれがあります。

熱を発する機器は発火し、冷蔵機器に引火する可能性があります。

本冷蔵機器はクッキングヒーターの下に設置しないでください。

 直火による火災や損傷のおそれがあります。

直火は冷蔵機器に引火する可能性があります。

直火（ろうそくなど）を冷蔵機器に近づけないでください。

本機器は、乾燥した風通しの良い部屋に設置してください。

設置場所を決める際には、暖房器具や調理器具など熱を発する機器の近くに設置すると、冷蔵機器のエネルギー消費が多くなることに留意してください。直射日光を避けてください。周囲温度が高いほど、コンプレッサーの稼働時間が長くなり、エネルギー消費が多くなります。

冷蔵機器を設置する際は、以下の点に注意してください。

- コンセントと昇圧トランスは、緊急時に簡単にアクセスできるように、機器の後ろに隠れないようにしてください。
- プラグと主電源接続コードは冷蔵機器の背面に当たらないようにしてください。機器の振動で損傷する場合があります。
- 冷蔵機器の後ろのコンセントに他の機器のプラグを差し込まないでください。
- 冷蔵機器を設置するときは、昇圧トランスの電源コードが引っかかったり、破損したりしないように注意してください。
- たこ足配線、延長コード、その他の電子機器（ハロゲントランスなど）を機器の背面に配置したり使用したりしないでください。
- 設置場所の床は水平で、周囲の床と同じ高さにしてください。

設置

! 高湿による損傷のおそれがあります。
高湿環境では、冷蔵機器の外側パネルに結露が発生するおそれがあります。
この結露は、機器の外側パネルに腐食を引き起こす場合があります。
冷蔵機器は十分に換気のできる乾燥した室内や空調の効いた室内に設置してください。

設置後、機器のドアが適切に閉まること、および取扱説明書に従って冷蔵機器が設置されていることを確認してください。指定された換気間隙の条件に従う必要があります。

サイドバイサイドの組み合わせ

! 機器の外側パネルへの結露による損傷のおそれがあります。
高湿および換気がない環境では、冷蔵機器の外側パネルに結露が発生し、腐食を引き起こす可能性があります。
異なる種類の冷蔵機器を隣接または段積みして設置しないでください。

本冷蔵機器はサイドパネルに内蔵ヒーターを備えているため、別の冷蔵機器の隣に設置することができます。2 台の冷蔵機器は別々の開口にビルトインする必要があります。

気候クラス

本冷蔵機器は、一定の気候クラス（周囲温度）での使用を前提に設計されています。周囲温度の設計範囲外では使用しないでください。
周囲温度が低いと、コンプレッサーのスイッチが長時間オフになります。これにより、冷蔵機器の内部温度が上昇して食品の劣化や腐敗をまねくおそれがあります。

本機器の気候クラスは、機器内の型式表示シールに記載しています。

気候クラス	周囲温度
SN	+10 ~ +32 ° C
N	+16 ~ +32 ° C
ST	+16 ~ +38 ° C
T	+16 ~ +43 ° C

SN気候範囲の冷凍室は、周囲温度がさらに低い（+5 ° Cまで）部屋でも問題なく動作します。

換気

! 換気不十分による火災や損傷のおそれがあります。

冷蔵機器の換気が不十分な場合、コンプレッサーがより頻繁に、より長い時間稼働します。そのため、消費電力が増えてコンプレッサーの運転温度が上がります。これによってコンプレッサーが損傷するおそれがあります。

冷蔵機器の周囲は十分に換気されるようにしてください。

必要な換気間隙を必ず確保してください。換気間隙が覆われたり妨げられたりしないようにしてください。

また、定期的にほこりを清掃してください。

本冷蔵機器の背面の空気は暖かくなります。したがって、収納キャビネットは、換気のための十分な空間を確保できるよう作られる必要があります（「ビルトイン寸法」および付属の取扱説明書参照）。

ドア材

水平方向および垂直方向の隙間

キッチン家具のスタイルによって、ドア材の厚さと角アール、ドアの周囲を垂直・水平方向の隙間が決まります。

次の点に注意してください：

- 水平方向の隙間

ドア材とその上下の収納キャビネットのドアの間の隙間は、少なくとも 3 mm が必要です。

- 垂直方向の隙間

冷蔵機器のドア材と、ヒンジ側に隣接する収納キャビネットのドアまたは壁との間の隙間が小さすぎると、機器のドアを開けたときに隣接する収納キャビネットのドアまたは壁と衝突する場合があります。

機器のドア材の厚さと角アールに合わせて、この隙間の寸法の調整が必要となる場合があります。

キッチンの設計時や、古い冷蔵機器からの入れ替え時、設置条件が満たされるよう、これらを考慮する必要があります。

機器のドア材の厚さ A [mm]	角アールBに対応した隙間 X [mm]			
	R0	R1.2	R2	R3
≥16-19	最低 3			
20	5	4	4	3.5
21	5.5	5	4.5	4
22	6.5	6	5.5	5

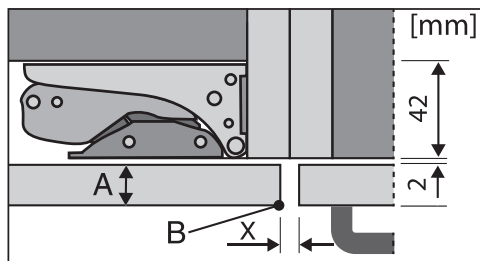

隣りがキャビネット面材

A = ドア材の厚さ

B = 角アール

X = 隙間

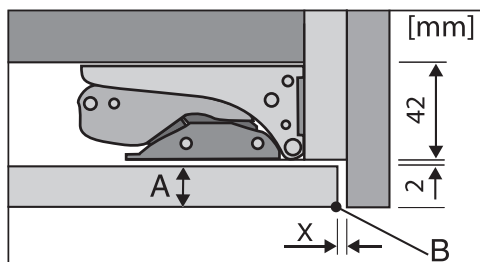

隣りが側壁

A = ドア材の厚さ

B = 角アール

X = 隙間

ヒント: 収納キャビネットの枠組みと側壁の間にスペーサーを取り付けます。これにより、十分な隙間が確保できます。

設置

ドア材の重量

 ドアパネルが重すぎると、損傷につながるおそれがあります。

最大許容重量を超えたドアパネルを取り付けると、ヒンジが損傷するおそれがあります。これが機能上の問題につながるおそれがあります。

ドア材の最大許容重量は：

冷蔵機器	kg
------	----

FNS 7794 E	26
------------	----

ビルトイン寸法

トールユニットへの設置/側面図

すべての寸法は mm 表示です。

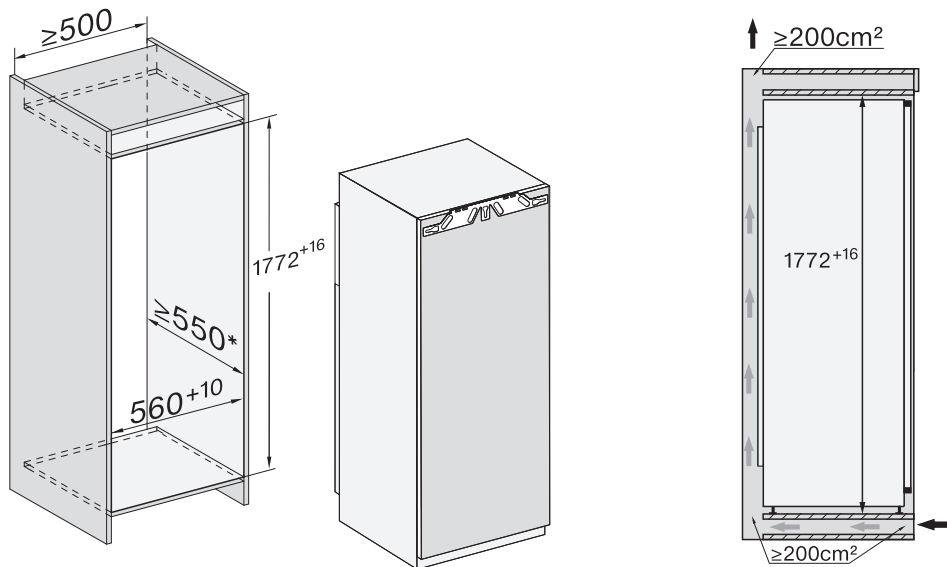

* 公称の消費電力量は、奥行 560 mm の開口で計算されています。本冷蔵機器は 550 mm の開口で問題なく動作しますが、消費電力は若干高くなります。

設置前に、収納キャビネットの寸法が正しいことを確認してください。

設置

接続と換気

すべての寸法は mm 表示です。

冷蔵機器が正しく機能するようにするには、指定された換気断面を順守してください。

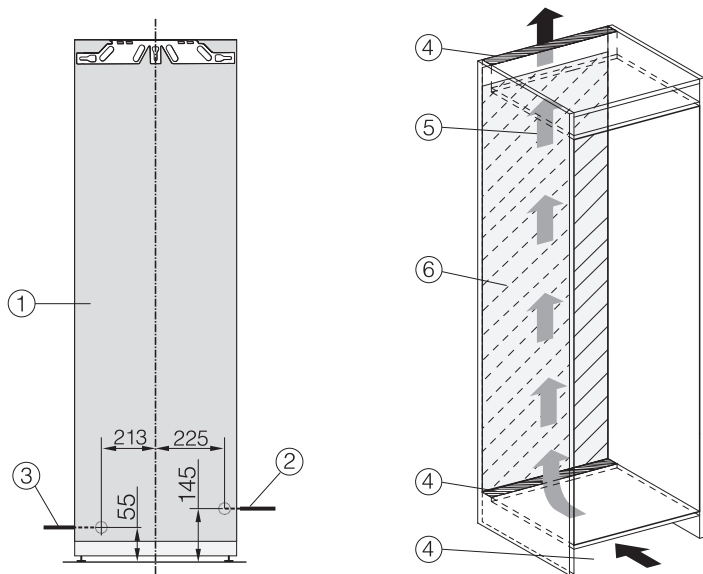

- ① 正面図
- ② 電源コード、長さ=2200 mm
- ③ 給水接続、長さ = 2000 mm
- ④ 換気断面積 最小 200 cm^2
- ⑤ 換気
- ⑥ このエリアにはコンセントを設けないこと

機器のドアの開閉角度を制限する

ドアヒンジは、出荷時は機器のドアが大きく開くように設定されています。

ドアの開閉角度を約90°に制限したい場合は、これに対応するようにヒンジを調整できます。

ドアの開閉角度を制限するロックピンは、冷蔵機器の設置前に装着する必要があります。

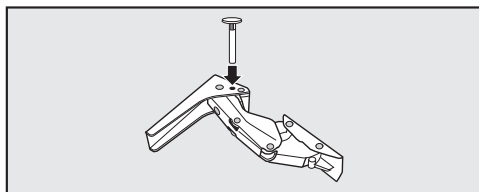

- ドアの開閉角度を制限するために、付属のロックピンを上からヒンジに挿入します。

これにより、機器のドア開閉角度が90°に制限されます。

設置

給水接続

給水接続について

 誤った接続によるけがや機器損傷のおそれがあります。

本機器を正しく接続できていない場合、人的傷害や財産の物的損害につながります。

本機器と給水の接続は、必ず適任の有資格者が行ってください。

 給水接続する前に、冷蔵機器の電源接続を遮断してください。

冷蔵機器を給水接続する前に、止水栓を締めてください。

 汚染された水による健康や財産への被害のおそれがあります。

給水の水质は、冷蔵機器を使用する国や地域での飲料水の要件を満たす必要があります。

冷蔵機器は飲料用の給水に接続してください。

本冷蔵機器は IEC 61770 および EN 61770 の要件に準拠しています。

給水接続は、機器を設置する国や地域の法規制に従って行う必要があります。冷蔵機器への給水に使うすべての機器やシステムも、国や地域の法規制に準拠している必要があります。

正しく機能するためには（氷の供給速度、大きさ、作動音レベル）、給水接続の水圧は150–620 kPa（1.5–6.2 bar）である必要があります。

給水接続の水圧が620 kPa（6.2 bar）を超える場合は、減圧弁を取り付けてください。

冷蔵機器の給水経路と電磁弁は、最大1,000 kPa（10 bar）の接続水圧に対応しています。

氷の品質を保つために、新鮮な水を使用してください。ステンレスホースを給水に接続し、水が沈滞する可能性のある給水には接続しないでください。

ホースは、必ず付属のものを使用してください。ホースを短くしたり、延長したり、他のホースと交換したりしないでください。

異常のあるホースの交換には、必ずミーレ純正交換部品を使用してください。食品安全対応のホースは、ミーレまたはミーレ販売店からご注文いただけます。

ホースと給水の間には必ず止水栓を設けて、必要な場合に給水を遮断できるようにしてください。

本製品の設置後も、止水栓にアクセス可能な状態にしてください。

給水

接続がしっかりしていて、漏れがないことを確認してください。

 ホースが損傷するおそれがあります。止水栓から製氷機への給水が妨げられるおそれがあります。ホースを曲げたり、損傷を与えたりしないでください。

給水接続するときは、R3/4逆止弁付きボール止水栓を接続してください。

電磁弁は、冷蔵機器の右下背面に備えられています。それにもR3/4ねじが備えられています。

- ホースを冷蔵機器に接続する

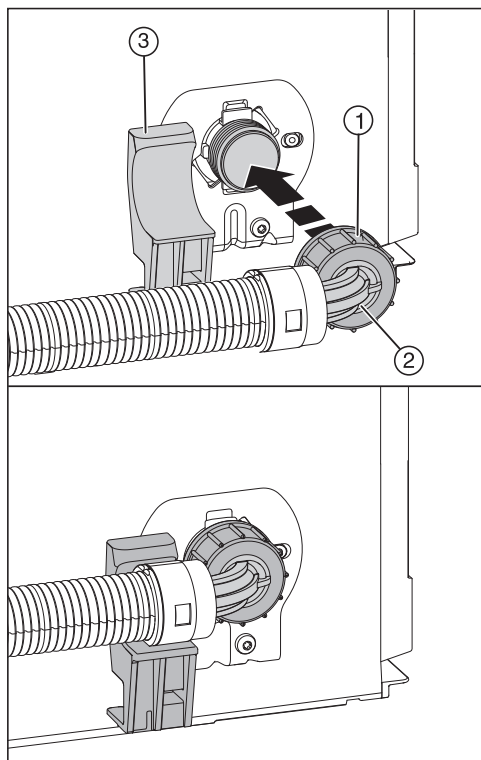

- 電磁弁のねじ山からカバーを引き抜きます。
- ホース②の曲がった端をホルダー③に水平に置き、しっかりと保持します。
- ナット①がしっかりと固定されるまで、手でナットをねじ山に締めます。

- ホースを水止栓に接続する

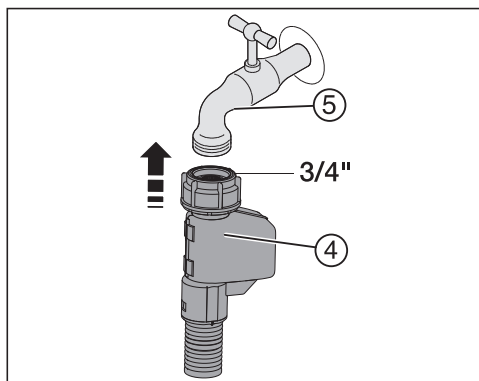

- 止水栓④にナット⑤を接続します。

- 給水接続を確認する

機器を開口に設置する前に、給水接続に漏れがないかテストしてください。

- 止水栓⑤をゆっくりと開き、ねじの接続部を確認してください。

設置

電源接続

冷蔵機器は、付属の昇圧トランスを使用し、付属の電源コードを使用して機器に接続した場合のみ使用できます。昇圧トランスは、必ず適切な電源ケーブルを使用して、アース付きコンセントに接続します。

コンセントと昇圧トランスは、冷蔵機器を設置した後、簡単にアクセスできるようにしてください。コンセントと昇圧トランスに簡単にアクセスできない場合、各電極の設置側に適切な切断手段を用意してください。

⚠ オーバーヒートによる火災のおそれがあります。

たこ足配線や延長コードに冷蔵機器を接続すると、コードに負荷がかかり過ぎる場合があります。

安全上の理由から、延長コードやたこ足配線を使用しないでください。

電源コードが破損した場合は、必ず同種の専用電源コードと交換してください(ミーレ・カスタマーサービスからご購入いただけます)。安全上の理由から、このような交換は資格を有する専門家またはミーレ・カスタマーサービスのみが行えます。

昇圧トランスの型式表示シールには、公称消費電力と適切なヒューズ定格が記載されています。この情報を設置場所の電気接続のデータと比較してください。ご不明な点は、認定技術者にご相談ください。

冷蔵機器を接続する

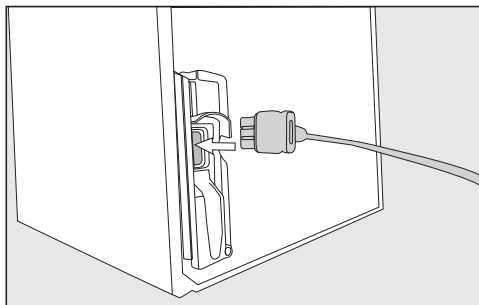

- プラグコネクターを冷蔵機器背面のコンセントに挿し込みます。

プラグコネクターが正しくカチッとハマっていることを確認します。

- 冷蔵機器の電源プラグを昇圧トランス挿し込みます。昇圧トランスは、必ず適切な電源ケーブルを使用して、アース付きコンセントに接続します。

これで冷蔵機器が電源に接続されました。

エネルギーを節約する方法：

設置場所

冷蔵機器は、高い周囲温度ではより頻繁に冷却する必要があり、その過程でより多くのエネルギーを消費します。このため、次の点に注意してください：

- 換気の良い部屋に冷蔵機器を設置します。
- 本冷蔵機器を熱源（暖房機器や調理器具）の近くに設置しないでください。
- 直射日光が冷蔵機器に当たらないようにしてください。
- 理想的な周囲温度（20 ° C）を保ちます。
- ほこりを取り除くために、定期的に換気間隙を清掃します。

温度設定

温度が低いほど、消費電力量が多くなります。次の設定をお勧めします：

- 冷凍室 -18 ° C。

使用時

エネルギー消費は、入熱と空気循環の妨げによって増加します。このため、次の点に注意してください：

- 機器のドアは必要なときにだけ開け、できるだけ短時間にしてください。食品は、機器内で見つけやすいように配置します。
- 機器のドアを開けた後は、必ず正しく閉じてください。
- 熱い食品や飲み物は、冷蔵機器に入れる前に冷ましてください。
- 食品はしっかりパックまたはラップをして保存します。
- 空気を循環できるように、庫内に食品を詰め過ぎないでください。
- 引き出しと棚は、出荷時と同じ配置のまま使用します。
- 食品をこの機器に入れるときは、換気スロットが塞がないことを確認してください。

機器ガイド

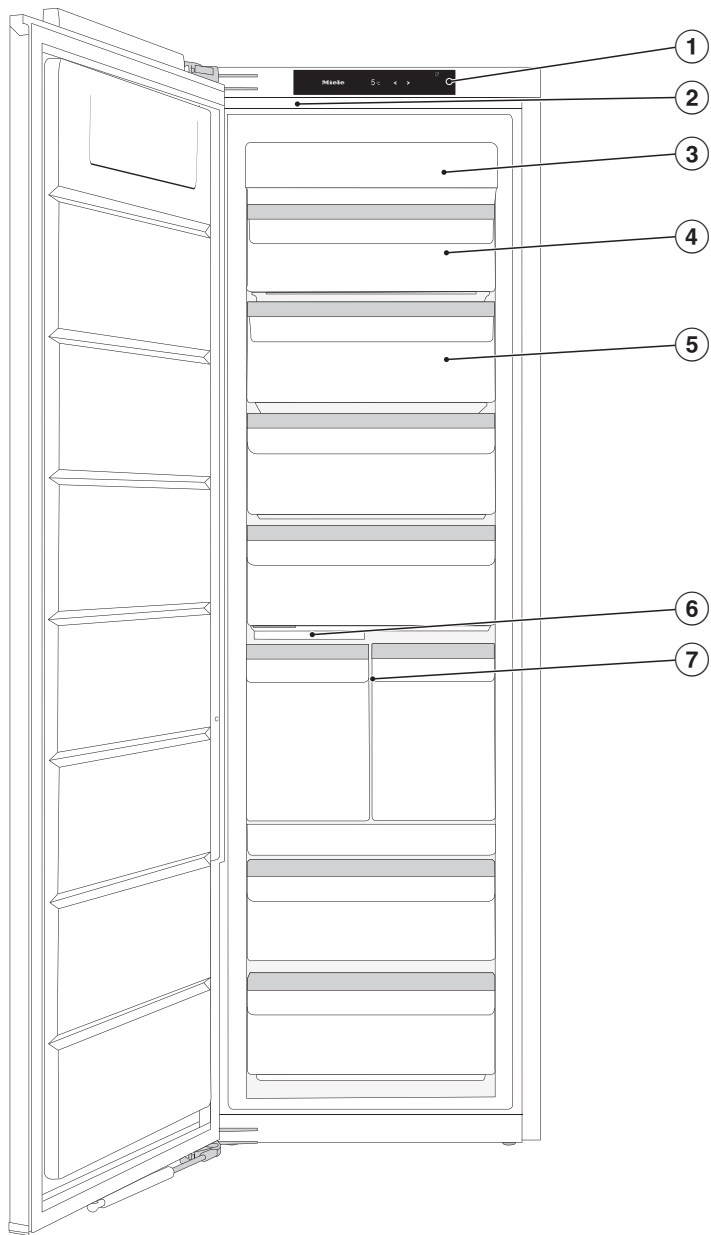

- ① ディスプレイ
- ② 庫内照明
- ③ NoFrostモジュール
- ④ 可倒式冷凍引き出し
- ⑤ 冷凍用引き出し
- ⑥ 製氷機、内蔵製氷皿および照明付き
- ⑦ Ice&PizzaBox

機器ガイド

スタート画面

タッチディスプレイは、ペンなどの尖った物や鋭利な物を使用すると傷がつくことがあります。

ディスプレイには必ず指で触れてください。

指が冷えていると、タッチディスプレイが反応しない場合があります。

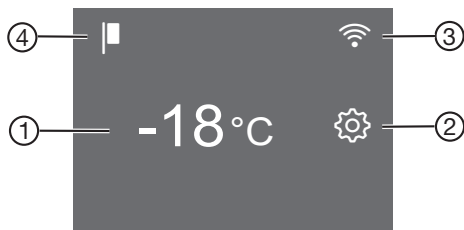













- ① 冷凍室の温度表示
- ② 設定モード 
設定モードで各種設定を調整するためのセンサーコントロール
- ③ Miele@home 接続ステータスの表示
(Miele@home 機能オン時のみ表示)
- ④ デモモード表示
(デモモード機能オン時のみ表示)

機器を使用する

- スタート画面でご希望のエリア/記号をタッチします。
- ご希望の値/記号が中央に表示されるまで、ディスプレイを左または右にスワイプします。
- ディスプレイでご希望のオプションをタッチして確定します。
選択した値/記号がオレンジ色に点灯します (いくつかの例外を除く)。
- 設定を抜けるには、 または *OK* をタッチします。

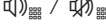
設定モード

設定モードでは、以下の機器機能を選択し、一定範囲内で設定変更ができます：

記号	機能	工場出荷時 設定
	パーティーモード機能をオン/オフする (「その他の設定を選択する」参照)	オフ
	製氷機をオン/オフする (「氷を作る」参照)	オフ
	システムロックをオン/オフする (「その他の設定を選択する」参照)	 (オフ)
	サバトモード機能をオン/オフする (「その他の設定を選択する」参照)	オフ
	サバトモード機能に関する情報を呼び出す (「その他の設定を選択する」参照)	--
	ドアアラームが作動するまでの時間を変更する (「その他の設定を選択する」参照)	1:00
	Miele@home機能を初めてセットアップする、 WiFiを有効化/無効化する、または ネットワーク構成をリセットする (「その他の設定を選択する」参照)	アプリ
	キーパッド音をオン/オフする	オン
	アラームとブザーの音量を変更するか、すべてオフする (「その他の設定を選択する」参照)	オン /レベル 5
	ディスプレイの明るさを変更する (「その他の設定を選択する」参照)	レベル 4
	温度単位を変更する (摂氏または華氏)	°C

機器ガイド

- | | | |
|---|--|----|
| ■ | デモモード機能をオン/オフする
(オンにした時のみ表示)
(「その他の設定を選択する」参照) | オフ |
| 🏠 | 初期設定にリセットする
(「その他の設定を選択する」参照) | -- |
| i | 冷蔵機器に関する情報(型式とシリアルナンバー)を呼び出す
(「その他の設定を選択する」参照) | -- |
| ⑤ | 製氷皿の清掃位置を設定する(製氷機がオンになっている場合のみ表示)(「清掃とお手入れ」参照) | -- |

庫内の構成を調整する

Ice&PizzaBox

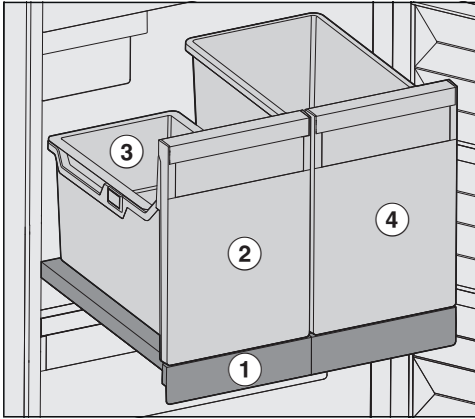

Ice&PizzaBox は引き出し式の棚の上であり、① 全体でしか引き出せません。

クリップオンコンテナ ② が氷用引き出し ③ の中にあります。クリップオンコンテナに標準的な量の氷を入れることができます。クリップオンコンテナは容易に取外せ、使用の際は再度挿入して使用することができます。

大量の氷が必要な場合はクリップオンコンテナを取り外すことができます。

ピザの箱は、その隣のPizzaBox ④ に縦にして入れられます。

ピザの箱を便利に取り出ししたり、並べたりできます。

また、保存されているピザの全体がよく見えます。

PizzaBox には背の高い食品を収納することもできます。

最上部の引き出しを傾ける

最上部の引き出しは、冷凍された食品を取り出しやすくするために傾けることができます。

- 引き出しを引き出します。

引き出しはストッパーで固定され、抜け出て落ちることはありません。

⚠ 食品の詰め込み過ぎによる損傷のおそれがあります。

重すぎる食品を入れると、引き出し/引き出し式の棚が損傷するおそれがあります。

引き出し式の棚の最大積載容量20 kgを超えないようにしてください。

機器ガイド

付属アクセサリ

氷用スcoop

別売アクセサリ

本機器のための便利なミーレアクセサリとお手入れ製品を取り揃えています。

マイクロファイバークロス

マイクロファイバークロスは、化学薬品を使用せずに、ステンレス、ガラス、プラスチック、クロムなどの表面から指紋や軽い汚れを取り除くのに適しています。

別売アクセサリは、ミーレオンラインショップでご注文いただけます。ミーレ・カスタマーサービス（連絡先情報については裏表紙参照）またはミーレ販売店でもご注文いただけます。

電源をオン/オフする

初めてお使いになる前に

- 梱包材と保護フィルムをすべて取り外します。
- 機器内部とアクセサリを清掃します（「清掃とお手入れ」参照）。

- 冷蔵機器を接続する

- 「電源接続」の説明に従って、冷蔵機器を電源に接続します。

Miele が機器のディスプレイに表示され、続いて🔌が表示されます。

冷蔵機器をオンする

- 機器のドアを開けます。
- ディスプレイの🔌をタッチします。

冷蔵機器が冷え始め、庫内照明が点灯します。設定冷凍温度に達すると、🔌△記号が消え、冷凍室の温度表示が常に点灯し、アラーム音が停止します。

- アラームが気になる場合は、🔌△をタッチします。

アラームが止まります。

冷蔵機器は徐々に事前設定された温度に達します。

冷凍室が十分に冷えるまで（少なくとも-18°C）、食品を冷凍室に入れないでください。

冷蔵機器をオフする

- ディスプレイの温度表示をタッチします。
- 🔌が中央に表示されるまで、右にスワイプします。
- 🔌をタッチします。

冷却と庫内照明がオフになります。

🔌がディスプレイに表示されます。

注意：冷蔵機器をオフにしても、電源からは遮断されていません。

電源をオン/オフする

長期間オフする場合の注意

長期不在時に冷蔵機器をオフにしても、清掃せずにドアを閉めたままにすると、内部にカビが発生するおそれがあります。
冷蔵機器を清掃することが大切です。

冷蔵機器を長期間使用しない場合は、次の点に注意してください：

- 冷蔵機器をオフにします。
- コンセントからプラグを抜くか、ブレーカーを落とします。
- 氷用引き出しを空にします。

 製氷機に損傷を与えるおそれがあります。

製氷機の使用中に給水を止めると、給水パイプが凍結する場合があります。

給水を止めた際（休暇中など）は、製氷機をオフにしてください。

- 給水の止水栓を閉めます。
- 冷蔵機器を清掃し、内部に臭いがたまらないよう、ドアを少し開けて冷蔵機器に空気が通るようにします。

機器に食品を保存する際には、正しい温度を設定することが非常に重要です。細菌は、正しい温度で保存されていない食品を急速に劣化させます。温度はこれらの細菌の増殖スピードに影響します。温度を下げると、増殖が遅くなります。

生鮮食品を冷凍したり、冷凍した食品を長期保存するには、**-18°C**の温度が必要です。この温度で細菌の増殖がほぼ止まります。温度が-10°C以上になると、細菌が食品中で再び活性化するため、食品を長く保つことができなくなります。このため、部分的または完全に解けた食品を再冷凍してはなりません。一度加熱調理した食品は再冷凍することができます。調理時の高温によってほとんどの細菌が死滅するためです。

次の場合、冷蔵機器内の温度が上昇します：

- 機器のドアを開ける頻度が高く、開かれた時間が長いほど上昇。
- 保存されている食品が多いほど上昇。
- 庫内に入れた食品の温度が高いほど上昇。
- 周囲温度が高いほど上昇。本冷蔵機器は、一定の気候クラス（周囲温度）での使用を前提に設計されています。周囲温度の設計範囲外では使用しないでください。

温度表示

通常の操作では、冷蔵機器の温度表示に冷蔵機器内の現在の**冷凍室の最高温度**が表示されます。

周囲温度と温度設定によっては、機器が必要な温度に到達し、この温度がディスプレイに一定の温度として表示されるまでに数時間かかる場合があります。

温度を設定する

- ディスプレイの温度表示をタッチします。
- ご希望の温度が中央に表示されるまで、左または右にスワイプします。
- 確定したい温度にタッチします。

その後、温度表示が冷蔵機器の現在の温度に戻ります。

温度設定範囲

- 冷凍室：-28 ~ -15°C

温度設定を変更した場合：

- 数時間後に温度表示を確認してください。機器が正確な温度の読み取りを行うには、このぐらい長い時間がかかります。
 - 冷蔵機器があまり一杯でない場合は、約6時間待ちます
 - 冷蔵機器が満載の場合は、約24時間待ちます。
- もしこの時間が経過した後も、まだ温度が高すぎたり低すぎたりする場合：
- 再度、温度を調整してください。

SuperFreeze を使う

SuperFreeze ✨

オンすると、SuperFreeze機能 ✨ は **冷凍室** の温度を最低設定（周囲温度による）まで急速に下げするために使うことができます。冷蔵機器はフルパワーで稼働し、温度を下げます。生鮮食品を冷凍する前にこの機能を選択します。これにより、食品が急速に冷凍し、栄養素、ビタミン、風味、外観を保つのに役立ちます。

SuperFreeze機能 ✨ をオンすると、機器から通常よりも多くの動作音が発生する場合があります。

SuperFreeze機能は、冷凍室に食品を入れる **約6 時間前** にオンにします。**最大量の食品** を冷凍する場合は、**24 時間前** にSuperFreeze機能 ✨ をオンにします。

SuperFreeze機能 ✨ は約72 時間後に自動的にオフになります。冷蔵機器は通常のパワーでの稼働に戻ります。冷凍室に入れた生鮮食品の量によって、オフになるまでの時間が決まります。

ヒント: エネルギー節約のため、食品や飲み物が十分に冷えたらご自身でSuperFreeze機能をオフすることができます。

次の場合、SuperFreeze機能をオンする必要はありません：

- 冷凍済みの食品を冷凍室に入れる場合
- 毎日 2 kg 以下の生鮮食品しか冷凍しない場合

SuperFreeze ✨ をオン/オフする

- 温度表示にタッチします。
- ✨ をタッチして、SuperFreeze機能のオン/オフを切り替えます。

SuperFreeze機能を **オン**すると、✨ がオレンジ色に点灯します。

- 温度表示をタッチして、設定を抜けます。

その他の設定を選択する

さまざまな設定の説明

以下では、さらに説明が必要な設定についてのみ説明します。

設定モード  にいる間は、ドアアラームやその他の警告は自動的に無効になります。



パーティーモード

大量の生鮮食品や飲み物をすばやく冷やしたり凍らせたりしたい、また氷が必要な場合は、パーティーモード機能  をお勧めします。

ヒント: 機器に食品や飲み物を入れる約4時間前に、パーティーモード機能  をオンにします。

パーティーモード  をオンすると、次の機能は自動的にオンになります：



- SuperFreeze 機能 
- 製氷機（氷が作られます）

パーティーモード機能  は、約24時間後に自動的にオフになります。ただし、パーティーモード機能  を早くオフすることはいつでも可能です。

電源が遮断されると、パーティーモード機能  がオフになります。

ロック機能 / をオンする

ロック機能をオンすると、冷蔵機器を意図せずオフしたり、お子様などによって意図せず設定変更されたりするのを防ぐことができます。

-  をタッチします。
-  が中央に表示されるまで、左または右にスワイプします。
-  をタッチします。

ロック機能をオンすると、 がオレンジ色に点灯します。

- 機器のドアを閉じます。その時点で初めて、ロック機能  が有効になります。

ロック機能 / を一時的に無効にする

たとえば、温度を調整したい場合は、ロック機能を一時的に無効にすることができます：





- 温度表示にタッチします。
-  を約6秒間押します。

表示が温度制御に切り替わります。

- ここで、ご希望の設定を選択します。

機器のドアを閉じると、ロック機能が再び有効になります 。

ロック機能 / をオフする

-  をタッチします。
-  を約6秒間押します。
-  が中央に表示されるまで、左または右にスワイプします。
-  をタッチします。

ロック機能をオフすると、 が点灯します。

サバトモード

本冷蔵機器は、宗教上の慣習に対応したサバトモードを備えています。

その他の設定を選択する

サバトモード  がオンになっている場合、スタート画面に表示されます。

3 秒後にディスプレイがオフになります。

サバトモード  がオンになっていると、本冷蔵機器に対して設定は何も行うことができません。

アラームの表示や音がオフとなるため、機器のドアが正しく閉まっていることを確認してください。



サバトモード機能  は約120 時間後に自動的にオフになります。

サバトモード  がオンになっている場合、以下は無効になります：

- ドアを開けたときの庫内照明
- すべての通知音と表示
- 温度表示

以前にオンにされた他の機能はすべて有効のままです。

 腐敗した食品による健康リスクがあります。

サバトモード  が有効な間は、停電時のアラームも表示されないため、食品は一定期間高温にさらされる場合があります。これは食品の保存寿命を短くしてしまいます。サバトモード  中に停電が発生した場合は、食品の品質を確認してください。

サバトモード をオフする

- 黒いディスプレイをタッチします。

ディスプレイに  が表示されます。

-  をタッチします。

 がオレンジに点灯します。

- もう一度、 記号をタッチします。

サバトモードをオフすると、 記号が白く点灯します。



サバトモード に関する情報

本製品は、コーシャ認証の国際機関であるStar-Kによって認証されています。Star-K認証バージョンをここで確認できません。

その他の設定を選択する

ドアアラーム が作動するまでの時間を変更する

機器のドアを開けた後、ドアアラームが鳴るまでの時間を設定できます。

-  をタッチします。
-  が中央に表示されるまで、左または右にスワイプします。
-  をタッチします。
- ご希望の時間（30 秒-3 分30 秒の間）が中央に表示されるまで、左または右にスワイプします。
- 確定したい温度にタッチします。

Miele@home

本冷蔵機器には WiFi モジュールが装備されています。

ネットワークは工場出荷時は無効になっています。

この機能を使用するためには、以下が必要です。

- WiFiネットワーク
- Mieleアプリ
- ミーレのユーザーアカウント：ユーザーアカウントはMieleアプリ経由で作成できます。

WiFiネットワークに冷蔵機器を接続する際に、Mieleアプリがガイドします。

WiFi ネットワークに冷蔵機器が接続されると、例えば以下を行うためにアプリをご利用いただけます：

- 冷蔵機器の稼働状態の情報を呼び出す
- 冷蔵機器の設定を変更する

冷蔵機器を WiFi ネットワークに接続すると、機器の電源をオフにしても、消費電力が増えます。

本冷蔵機器を設置する場所で、WiFi ネットワークの信号強度が十分であることを確認してください。

その他の設定を選択する

WiFi 接続の利用について

WiFi 接続は他の電化製品（電子レンジや遠隔操作のおもちゃなど）と周波数帯域を共有しています。そのため、断続的または完全な接続障害が発生する可能性があり、搭載された機能が常に利用可能であるという保証はできかねますので、ご了承ください。

Mieleアプリ

Mieleアプリは、Apple App Store[®] または Google Play Store[™]から無料でダウンロードできます。



初めてMiele@homeをセットアップする

- をタッチします。
- が中央に表示されるまで、左または右にスワイプします。
- をタッチします。
- 使いたい接続方法をタッチします（アプリまたはWPS）。

ログインに成功すると、スタート画面に が表示されます。

接続を確立できなかった場合は、 が表示されます。

- この場合、手順を再試行してください。





WiFi接続を有効/無効にする

- をタッチします。
- が中央に表示されるまで、左または右にスワイプします。
- をタッチします。
- をタッチしてWiFi接続を無効にします。ディスプレイに が表示されます。
- WiFi接続を再度有効にするには、 をタッチします。
- をタッチしてメニューを抜けます。

WiFi接続が有効な場合は、スタート画面に が点灯します。

その他の設定を選択する

ネットワーク設定をリセットする

-  をタッチします。
-  が中央に表示されるまで、左または右にスワイプします。
-  をタッチします。
-  が中央に表示されるまで、右にスワイプします。
-  をタッチします。
- OKをタッチします。

Miele@homeに入力したすべての設定と値は、工場出荷時設定にリセットされます。



WiFi接続が無効になりました。 がスタート画面に表示されます。

冷蔵機器を処分または転売する場合、または中古の冷蔵機器を稼働する場合は、ネットワーク設定をリセットしてください。すべての個人データが冷蔵機器から削除されます。これにより、以前の所有者が冷蔵機器にアクセスすることもできなくなります。

アラーム音とブザーの音量を調整する

/



アラーム音とブザーの音量を調整できます（ドアアラームやエラーメッセージが発生した場合など）。必要であれば、アラーム音やブザーをオフすることもできます。

-  をタッチします。
-  が中央に表示されるまで、左または右にスワイプします。
-  をタッチします。
- セグメントバーを左または右にスワイプして、ご希望の音量を選択します。
- セグメントバーをタッチして、ご希望の音量を確定します。

アラーム音とブザーがオフになると、 が表示されます。

ディスプレイの明るさ を調整する

部屋の照明状態に合わせてディスプレイの明るさを調整できます。





-  をタッチします。
-  が中央に表示されるまで、左または右にスワイプします。
-  をタッチします。
- セグメントバーを左または右にスワイプして、ご希望の明るさを選択します。
- セグメントバーをタッチして、ご希望の明るさを確定します。

その他の設定を選択する

デモモード をオフする

デモモード  は、冷却システムをオンすることなく、冷蔵機器をショールームでデモできます。この設定は、ご家庭での使用には必要ありません。



デモモードが初期設定としてオンになっている場合は、スタート画面に  が表示されます。

-  をタッチします。
-  をタッチします。
-  が中央に表示されるまで、左または右にスワイプします。
-  をタッチします。

デモモード  をオフすると冷蔵機器がシャットダウンするため、再度オンにする必要があります。

設定を初期設定にリセットする

冷蔵機器の設定は、工場出荷時設定にリセットされます（設定については、機器ガイド参照）。

-  をタッチします。
-  が中央に表示されるまで、左または右にスワイプします。
-  をタッチします。

ディスプレイに  が表示されます。

- **OK** をタッチします。

冷蔵機器がシャットダウンされるため、再度オンにする必要があります。

情報

機器データ(型式と製造番号)がディスプレイに表示されます。

次のような場合、この機器データをお手元にご用意ください。

- 冷蔵機器をWiFiネットワークに統合する（「その他の設定の選択：Miele@home」を参照）。
- 機器の故障をミーレ・カスタマーサービスに報告する（「サービス」を参照）。
- EPRELデータベースから情報を取得する（「サービス」を参照）。

温度とドアのアラーム

 腐敗した食品による健康リスクがあります。

冷凍室の温度が-18°Cを超える状態が長時間続くと、冷凍した食品が解け始める場合があります。これは食品の保存寿命を短くしてしまいます。

冷凍した食品が解け始めていないか確認してください。解け始めていた場合、食品が安全に使用できるか確認してから、できるだけ早く使用するか、調理してから再冷凍してください。

アラーム音が気になる場合は、早めにオフすることができます。

■  をタッチします。

アラームメッセージが確認されました： が消え、アラームが止まります。

スタート画面がディスプレイに表示されます：冷蔵機器で記録された最高温度がディスプレイに約1分間点滅します。その後、現在温度が機器の現在の温度に戻ります。

温度アラーム

本冷蔵機器には警告システムが搭載されており、冷凍ゾーン内の温度が知らないうちに高くなるのを防ぎます。

温度が高くなりすぎると、 が温度表示で赤く点灯します。

アラームも鳴り、原因が解消されるかアラームがオフにされるまで鳴り続けます。

機器の設定温度によって、機器が温かすぎると検知する温度が決まります。

通知音と表示は、以下の状況で作動します：



- 冷蔵機器をオンにし、温度ゾーンの温度が設定温度と大きく異なる。
- 冷凍された食品を出し入れする際に、暖かい室内の空気が冷凍室に大量に入り込んだ。
- 一度に大量の食品を冷凍している。
- 温かい食品を冷凍している。
- 停電が発生した。
- 冷蔵機器に異常がある。

温度アラームをオフする前に、原因を特定して修正してください。



温度とドアのアラーム

ドアアラーム

本冷蔵機器には警告システムが搭載されており、ドアの開けっ放しによるエネルギー消費の増加および食品が温まるのを防ぎます。



機器のドアを長時間開けたままにすると、温度表示で   が黄色に点灯します。アラーム音も鳴ります。

ドアアラーム が作動するまでの時間を変更できます。ただし、ドアアラームをオフすることもできます（「その他の設定を選択する」参照）。

ドアが閉じられるとすぐにアラームが止まり、ディスプレイから   が消えます。

ドアアラームを早めにオフにする

■ ディスプレイの   をタッチします。

アラーム音が止まり、  記号が消えます。

機器のドアが閉じていない場合、アラーム音は3分後に再び鳴ります。

生鮮食品を冷凍する

 腐敗した食品による健康リスクがあります。

冷凍室の温度が -18°C を超える状態が長時間続くと、冷凍した食品が解け始める場合があります。これは食品の保存寿命を短くしてしまいます。

冷凍した食品が解け始めていないか確認してください。解け始めていた場合、食品が安全に使用できるか確認してから、できるだけ早く使用するか、調理してから再冷凍してください。

生鮮食品はできるだけ早く冷凍してください。食品の栄養分、ビタミン量、外観、味が損なわれないようにするためです。

食品を急速に冷凍すると、細胞は水分を失う時間が少なくなるため、収縮が抑えられます。水分の損失が少ないため、解凍時に食品が再吸収しやすく、解凍した食品の周りに水分がほとんどたまりません。

最大冷凍容量

冷凍庫に入れた生鮮食品ができるだけ早く中心部まで冷凍するために、最大冷凍能力を超えないようにしてください。本機の冷凍能力はフオースターに区分されます。

冷凍食品を保存する

冷凍食品を購入して冷凍室に保存する際には、以下を確認してください：

- パックが破損していないこと
 - 消費期限
 - 冷凍食品が店内に保存されている温度が -18°C 以下であること
- 可能であれば、買い物時に冷凍食品を保冷バッグに入れて、すばやく冷蔵機器に保存します。

食品の冷凍と貯蔵をする

ホームフリージング

食品を冷凍室に入れる前に

- 2 kg を超える生鮮食品を冷凍する場合は、食品を冷凍室に入れる前に、SuperFreeze ❁ 機能を6 時間オンにしてください。
- さらに大量の食品を冷凍する場合は、食品を冷凍室に入れる前に、SuperFreeze ❁ 機能を24 時間オンにしてください。

これは、すでに冷凍室に保存されている食品が冷凍状態を保つのに役立ちます。

- 状態のよい生鮮食品のみを冷凍してください。

一部の食品は冷凍に適していないことに注意してください。例えば、レタスや大根など、通常は生で食べられる野菜がこれに含まれません。

ヒント: 野菜は、色、味、香り、ビタミンCを保つため、冷凍する前に湯通してください。小分けして、沸騰したお湯に野菜を1つずつ入れ、2-3 分間浸します。野菜を取り出して氷水に入れて一気に冷やします。野菜を水切りします。

冷凍する食品をパックする

- 冷凍するときには、食品を小分けにします。
- ヒント:** 冷凍焼けを防ぐために適切な包装（冷凍保存容器など）を使用してください。
- 包装からできるだけ空気を押し出し、しっかりと閉めます。
 - 冷凍した中身と日付を包装に記入します。

冷凍食品を冷凍室に入れる

⚠ 食品が重すぎると、損傷を引き起こすおそれがあります。

重すぎる食品を入れると、冷凍用引き出し/ガラス棚が損傷するおそれがあります。それぞれの最大荷重を超えないようにしてください：

- 冷凍用引き出し = 12 kg
- ガラス棚 = 35 kg

冷凍されていない食品は、冷凍済みの食品に触れないようにしてください。冷凍済みの食品が解け始めてしまいます。

- 冷凍時にくっつき合わないよう、パックや保存容器は乾いた状態にしてください。

食品が芯まですばやく凍結するには、次のパックと容器のサイズを超えないようにします：

- 果物と野菜：最大 1 kg
- 肉類：最大 2.5 kg

- 少量の食品を冷凍する

食品を冷凍室の上の方の引き出しに入れます。

- できるだけ早く中心部まで凍るよう、食品は冷凍室の**上の方**引き出しの底に平らに置きます。

食品の冷凍と貯蔵をする

- VarioRoom : 最大量の食品を冷凍する (型式表示シール参照)

換気スロットが塞がれていると、冷却性能が低下し、消費電力量が増加します。食品を冷凍室に入れるときは、換気スロットが塞がれていないことを確認してください。

ヒント: 冷凍室で利用可能なスペースを広げることができます。七面鳥やジビエ肉などの大型の冷凍食品を冷凍したい場合は、引き出しの間のガラス棚を取り外すことができます。

- 冷凍室の上の方の引き出しを取り外します。
- できるだけ早く芯まで凍るよう、食品を上部のガラス棚に平らに置きます。

冷凍後：

- SuperFreeze機能  をオフにします。
- 冷凍された食品を冷凍用引き出しに入れ、元通り押し入れます。

冷凍した食品の保存期間

食品グループ	保存期間 (月)
アイスクリーム	2-6
パン、焼き菓子	2-6
チーズ	2-4
魚 (脂肪多め)	1-2
魚 (脂肪少なめ)	1-5
ソーセージ、ハム	1-3
ジビエ、豚肉	1-12
鳥肉、牛肉	2-10
野菜、果物	6-18
ハーブ類	6-10

記載の保存期間はあくまでも目安です。

標準的な冷凍方法については、パッケージに書かれた注意事項に従ってください。

冷凍室を -18°C の一定温度に保ち、適切な衛生対策を講じることで、食品の保存寿命を最大限に延ばし、食品の廃棄を回避できます。

飲み物をすばやく冷やす

冷凍室で飲み物をすばやく冷やす場合、**ボトルは 1 時間以上入れないでください**。破裂してけがや損傷につながるおそれがあります。

氷を作る

製氷機をオンする前に、次の点を確認して注意してください：

- 製氷機が清掃されていること。
- 冷蔵機器がオンになっていること。
- 氷は、氷用引き出しが完全に閉じている場合にのみ作ることができます。
- 氷用引き出し内最上部にクリップオンコンテナがあります。大量の氷が必要な場合はクリップオンコンテナを取り外すことができます。次に製氷機は氷用引き出しがいっぱいになるまで氷を自動で作ります。

! 汚染された水による健康へのリスクがあります。

給水経路に長時間滞留している水の中では細菌が増殖するおそれがあります。これは健康へのリスクをもたらします。

製氷機の起動後の最初の3回分の氷は捨ててください。給水経路の最初のすすぎに使われた水が残っている可能性があるためです。

これは、最初の試運転だけでなく、長期間（5日以上）オフにした後に製氷機を再び使用する場合にも当てはまります。

本機器を初めて使用するときは、製氷機から最初の氷が引き出しに落ちるまで最大24時間かかります。



製氷機をオフにしてから再度オンにしたときは、このプロセスは最大6時間続きます。

製氷機では、通常の家使用量の氷のみを作ってください。

製氷機は、24時間で最大約1.2 kgの氷を作ることができます。

作られる氷の量は、冷凍室の温度に左右されます。**温度が低いほど、一定時間に多くの氷が作られます。**

製氷機 をオン/オフする

-  をタッチします。
-  が中央に表示されるまで、左または右にスワイプします。
-  をタッチします。

製氷機をオンすると、 がオレンジ色に点灯します。

冷凍室が設定温度まで冷えると、製氷機が水で満たされます。

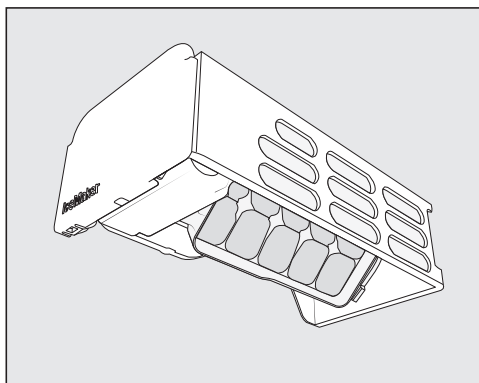

氷が作られるとすぐに、内蔵の製氷皿からクリップオンコンテナに氷が落ちます。必要であれば、クリップオンコンテナは簡単に取り外せます。

クリップオンコンテナまたは氷用引き出しがいっぱいになると、製氷が自動的に停止します。引き出しは上端までいっぱいになりません。

ヒント: ときどき氷をおしなべると氷の容量が増えます。

ヒント: クリップオンコンテナまたは氷用引き出しは、定期的に空にしてください。1週間以上まったく製氷しなかった場合も空にしてください。これにより、常に新鮮な氷が使い、氷が固まりにならないようになります。

氷が不要な場合は、冷凍室とは独立して製氷機だけをオフすることができます。

製氷機をオフにすると、氷用引き出しには食品を入れて冷凍することができます。

- 製氷を停止するときは氷用引き出しを最後まで押し込みます。

霜取り

本機器はNoFrostシステムを装備しています。冷蔵機器は自動的に霜取りされます。

機器内でできた水滴はコンデンサーに集まり、コンデンサーによって時々自動的に解凍されて放散されます。

この自動霜取りシステムにより、本冷蔵機器は常に氷のない状態を保つことができます。冷凍室に保存された食品は、このシステムでは霜取りされません。

冷蔵機器の庫内にある型式表示シールは絶対に取り外さないでください。これには、異常が発生した場合に必要な情報が含まれていません。

電子ユニットや照明に水が入らないようにしてください。

 蒸気の侵入による破損のおそれがあります。スチームクリーナーからの蒸気は、プラスチックや電気部品に損傷を与える場合があります。冷蔵機器の清掃にスチームクリーナーを使用しないでください。

洗剤

冷蔵機器の庫内に使用する洗剤やコンディショニング剤は、食品に使っても安全でなければなりません。

機器表面の損傷を防ぐために、以下のものは**使用しないでください**：

- ナトリウム化合物、アンモニア、酸、塩素系漂白剤を含む洗剤
- カルキ除去剤を含む洗剤
- 研磨剤入りの洗剤（磨き粉、液体クレンザー、軽石など）
- 溶剤を含む洗剤
- ステンレス用の洗剤
- 食器洗い機用洗剤
- オープン用スプレー
- ガラス用洗剤
- 硬い研磨スポンジやブラシ（鍋磨き用スポンジなど）
- メラミンスポンジ
- 尖った金属製スクレイパー

機器表面の清掃には、少量の洗浄液を入れたぬるま湯と洗浄用スポンジお勧めします。

清掃とお手入れ

清掃のために冷蔵機器を準備する

- 冷蔵機器をオフにします。
ディスプレイに \odot が表示され、冷却システムがオフになります。
- 冷蔵機器から食品を取り出し、涼しい場所に保存します。
- 取り外し可能なアクセサリーをすべて取り出して清掃します（「アクセサリーを取り外し、分解、清掃する」参照）。

機器庫内を清掃する

冷蔵機器は定期的に、少なくとも月に1回は清掃する必要があります。

汚れを放置しておくと、状況によって落とせなくなる場合があります。

表面が変色または損傷する場合があります。

このため、汚れたらすぐに拭き取ります。

- **庫内** は、きれいなスポンジ、ぬるま湯、少量の食器用台所洗剤で清掃します。
- 清掃後に、清潔な水で湿らせた布で拭き、柔らかい布で拭いて乾かします。
- 空気を通し、臭いがたまらないようにするため、しばらくドアを開いておきます。

アクセサリーを手洗いまたは食器洗い機で洗淨する

以下の部品は必ず **手洗い** してください：

- すべての引き出し
- 引き出し式の棚 (Ice&PizzaBox付き)
- 引出式レールと保護トリム (ガラス棚上)
- クリップオンコンテナ
- 氷用スクープ

以下の部品は **食器洗い機対応** です：

 食器洗い機での高温洗淨による損傷のおそれがあります。

食器洗い機で55 ° Cを超える温度で洗淨すると、変形するなどして冷蔵機器の部品が使用できなくなる場合があります。

食器洗い機対応の部品については、最大55 ° Cまでのプログラムのみを使用してください。

ニンジン、トマト、ケチャップなどに含まれる天然色素との接触は、食器洗い機のプラスチック部品を変色させる場合があります。この変色は部品の安定性には影響しません。

- ガラス棚

アクセサリーを取り外し、分解、清掃する

最上部の引き出しとガラス棚を取り外す

- 引き出しを最後まで引き出します。
- 引き出しを上にし少し傾け、角度をつけたまま上へ取り外します。
- ガラス板を、ガイドレールごと引き出します。
- ガイドレールを横へ引いて外します。

- 清掃後はガイドレールをガラス板に元通り取り付けます。

最上部の引き出しを戻す

- ガラス板をガイドレールごと冷凍室に挿入します。
- 引き出しを斜め上からガイドレールに載せ、奥まで押し込みます。

清掃とお手入れ

引出式レールの上の引き出しとガラス棚を取り外す

引き出しのマグネットは製氷機の正しい機能のために重要です。
マグネットは取り外さないでください。

- 引き出しを最後まで引き出して、上に持ち上げて外します。

損傷を防ぐため引出式レールを押しします。

- ガラス棚と引出式レールを引き出します。

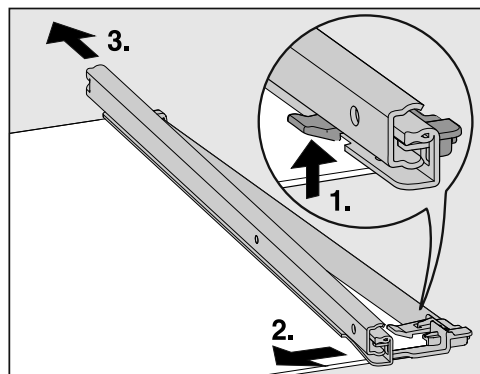

- 引出式レールを取り外すには：

1. キャッチを上を押します。
2. 引出式レールを横に押しします。
3. 次に、引出式レールを奥に向かって引き抜きます。

- 棚の前後にある保護トリムを引き抜きます。

- 棚を清掃した後、保護トリムを再度取り付けます。

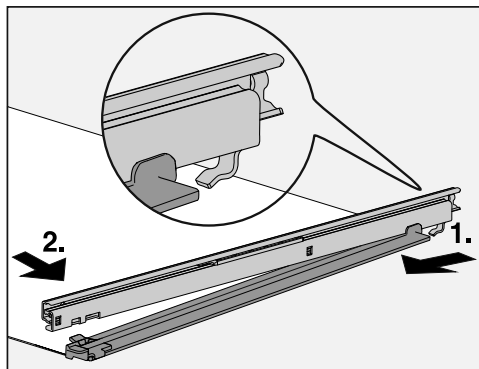

- 引出式レールを棚に取り付けるには：

1. 引出式レールを奥側で引っ掛けます。
2. 次に、手前側でキャッチを所定の位置にはめます。

引き出しを戻す

- 引出式レールごとガラス板を冷凍室に挿し込みます。
- 引き出しは、完全に引っ込んだ状態の引出式レールに載せます。

引き出し式の棚 (Ice&PizzaBox付き) を取り外す

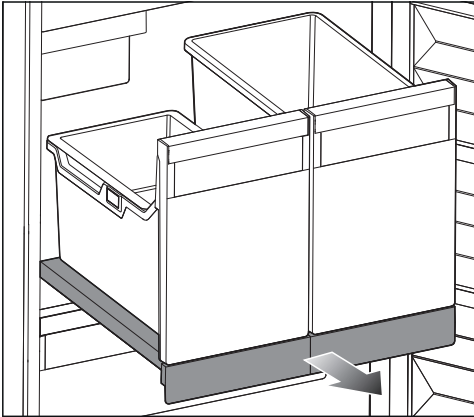

- 引き出し式の棚を最後まで引き出します。
- 氷用引き出しを、クリップオンコンテナと PizzaBoxごと手前から少し持ち上げて取り外します。
- クリップオンコンテナ、氷用引き出し、PizzaBoxを空にします。

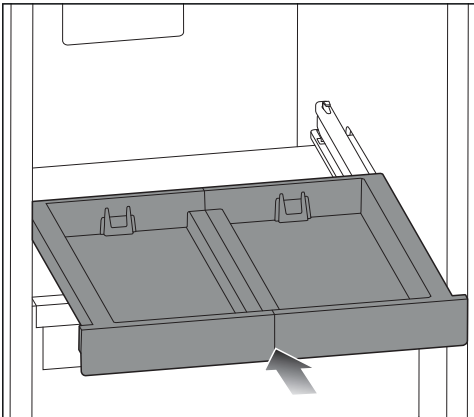

- 引き出し式の棚を最後まで押し込みます。

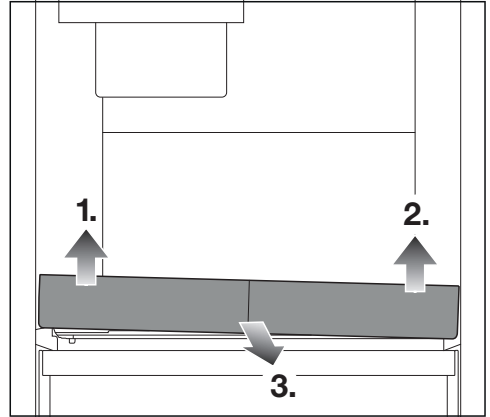

- 引き出し式の棚をまずは手前左 1.) で持ち上げ、続いて手前右 2.) で持ち上げると外れます。

これで、引き出し式の棚を手前3.)に外すことができます。

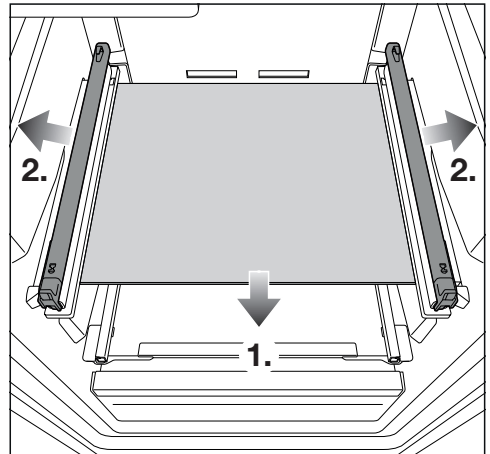

- ガラス棚 1.)を取り外し次に引出式レールを横2.)に引き抜きます。

清掃とお手入れ

引き出し式の棚 (Ice&PizzaBox) を再度取り付ける

- 引出式レールをガラス棚の両側に取付けます。
- ガラス棚を冷凍室に挿入します。

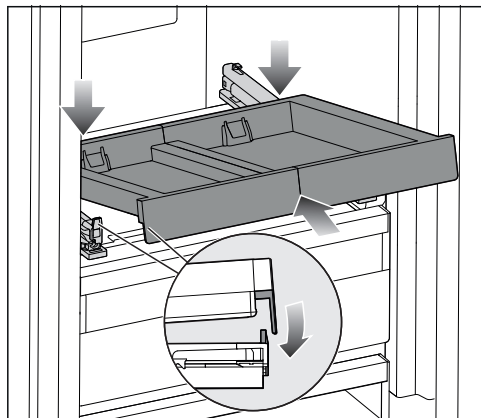

- 引き出し式の棚を手前の固定具の後ろに、斜めに挿入します。
- 引き出し式の棚を斜めに押し込みます。

爪は両側で固定具の後ろに位置している必要があります。

- 引き出し式の棚を手前で下げてセットします。

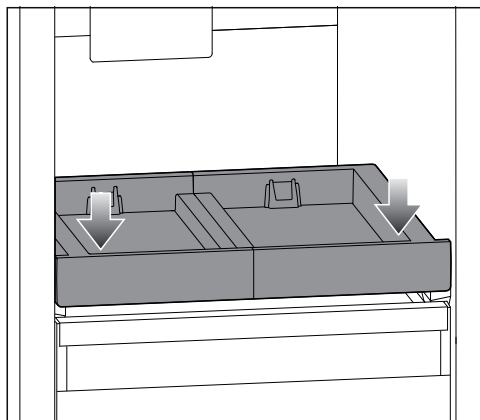

- 引き出し式の棚を、カチッとハマるように手前で少し押し下げます。
- 引き出し式の棚を手で軽く支えながら引き出します。
- 氷用引き出しとPizzaBoxを引き出し式の棚に載せます。

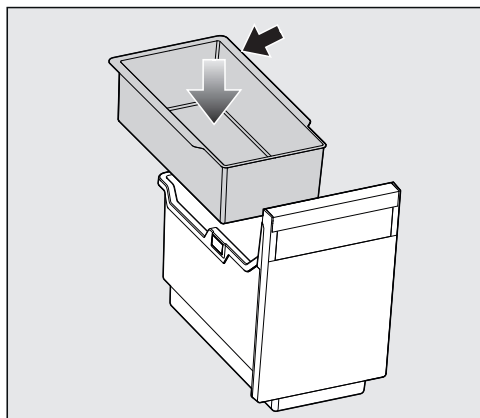

- クリップオンコンテナを、盛り上がった縁が奥になるように氷用引き出しにセットします。
- 引き出し式の棚を最後まで押し込みます。

製氷皿を清掃する

製氷皿は **取り外せない** ため、清掃位置に移動する必要があります。

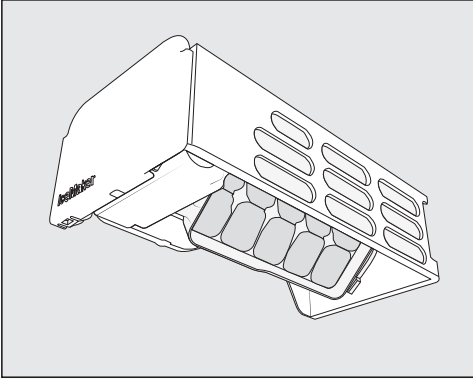

製氷皿は：

- 製氷機を長期間オフする前に清掃してください。
- 定期的に、氷と水の残留物を取り除くために清掃してください。

製氷皿の清掃位置 ④ を選択する

製氷皿の清掃位置を選択する前に、以下を確認してください：

- 製氷機がオンになっていること。
 - 氷用引き出しは空で、所定の位置にあること。
- ④ をタッチします。
 - ④ が中央に表示されるまで、左または右にスワイプします。
 - ④ をタッチします。

製氷皿を清掃位置に移動するには、しばらく時間がかかります。

製氷皿がいっぱいの場合、④ がディスプレイに表示されます。プロセスが停止し、製氷皿が元の位置に戻ります。

- 氷用引き出しを空にして、プロセスを再開してください。

製氷皿の移動が止まると、ディスプレイに ④ 記号が表示されます。

- この設定を抜けるには、④ をタッチします。
- 氷用引き出しを取り外します。
- 製氷皿と氷用引き出しを少量の食器用洗剤を溶かしたぬるま湯で清掃します。きれいな水でしっかり拭き、布で乾かします。
- 氷用引き出しを機器に戻します。
- 清掃後は、④ をタッチします。

製氷皿が元の位置に戻る音が聞こえます。

清掃とお手入れ

ドアパッキンを清掃する

 不適切な清掃によって損傷するおそれがあります。

ドアパッキンにオイルやグリスを施すと、気密性が低下する可能性があります。

ドアパッキンにオイルやグリスを使用しないでください。



- ドアパッキンは定期的なきれいな水で拭いてから、柔らかい布で拭いて乾かします。

換気間隙を清掃する

ほこりがたまると、本機器のエネルギー消費量が増加します。

- 換気間隙は、ブラシまたは掃除機で定期的に掃除する必要があります（たとえば、ミーレ掃除機のホコリ取り用ブラシを使用できます）。

清掃をした後は



- すべての棚とアクセサリを冷蔵機器内に戻します。
- 必要であれば、冷蔵機器をオンにします。冷蔵機器が再び冷却を開始します。
- 冷凍室がすばやく冷えるよう、しばらくの間SuperFreeze機能  をオンにします。
- 冷凍室が必要な温度まで下がったら、食品を冷凍用引き出しに入れ、冷凍室に戻します。
- 冷凍室が-18° Cまたはそれ以下の温度で安定したら、SuperFreeze機能  をオフにします。
- 機器のドアを閉じます。

こんなとき、どうしたらいい？



日常の使用で発生する本体の性能に関する小さな不具合などは、間違った操作が原因の場合もあります。

以下のトラブルシューティングガイドにより、故障の原因を見つけ、直すことが出来る場合があります。ただし、次の注意点には十分ご留意ください。修理およびその他の作業を非専門技術者が行った場合、使用中に大きな危険を引き起こす可能性があります。電気機器の修理は、必ず地域および国の安全基準に厳密に従って、適任の有資格者が行わなければいけません。

不必要に冷気が失われるのを防ぐため、本機器の修理を待つ間はドアを開けないことをお勧めします。

問題	原因および対策
冷蔵機器が冷えず、機器のドアを開けても庫内照明が点灯しない。	冷蔵機器がオンになっておらず、ディスプレイに  記号が点灯しています。 ■ 冷蔵機器をオンにします。
	プラグがコンセントに正しく挿し込まれていません。 ■ 電源プラグをコンセントに挿し込みます。冷蔵機器がオフになっている場合は、ディスプレイに  が表示されます。
	ブレーカーが落ちているかヒューズが切れています。冷蔵機器、家庭内電気配線、他の電気機器に障害がある可能性があります。 ■ 資格のある電気技師またはミーレ・カスタマーサービスにご連絡ください。
コンプレッサーが継続的に稼働している。	異常ではありません。エネルギーを節約するため、必要な冷却が少ない場合にコンプレッサーは低速で長時間稼働します。
コンプレッサーがより頻繁に、より長期間稼働する。冷蔵機器内の温度が低すぎる。	換気間隙が覆われているか、ほこりが多すぎます。 ■ 換気間隙を塞がないでください。 ■ 換気間隙を定期的に清掃してください。
	機器のドアが頻繁に開けられたか、大量の生鮮食品が保存や冷凍のために同時に入れられました。 ■ 機器のドアは必要なときにだけ開け、できるだけ短時間にしてください。 しばらくすると、自然に正常な温度に戻ります。
	機器のドアが正しく閉まっていません。冷凍室に厚い氷の層ができてしまっている場合があります。 ■ 機器のドアを閉じます。

こんなとき、どうしたらいい？

問題	原因および対策
	<p>しばらくすると、自然に正常な温度に戻ります。</p> <p>厚い氷の層ができてしまっている場合、これは冷却に影響し、エネルギー消費量が増加します。</p> <ul style="list-style-type: none"> ■ 冷蔵機器の霜取りと清掃をしてください。 <p>周囲温度が高すぎます。周囲温度が高いほど、コンプレッサーの稼働時間が長くなります。</p> <ul style="list-style-type: none"> ■ 「設置」 - 「場所」を参照してください。 <p>冷蔵機器が正しく開口に設置されていません。</p> <ul style="list-style-type: none"> ■ 付属の取扱説明書に従って、冷蔵機器を開口に設置します。 <p>冷蔵機器内の設定温度が低すぎます。</p> <ul style="list-style-type: none"> ■ 温度設定を修正してください。 <p>一度に大量の食品が冷凍されています。</p> <ul style="list-style-type: none"> ■ 「食品の冷凍と保存をする」を参照してください。 <p>SuperFreeze機能  がオンのままです。</p> <ul style="list-style-type: none"> ■ エネルギーを節約するには、早めにSuperFreeze機能  をオフします。
<p>コンプレッサーの稼働頻度が次第に減り、稼働時間も短くなっている。冷蔵機器内の温度が上昇する。</p>	<p>異常ではありません。温度設定が高すぎます。</p> <ul style="list-style-type: none"> ■ 温度設定を修正してください。 ■ 24 時間後にもう一度温度を確認してください。 <p>冷凍食品が解け始めます。</p> <p>本冷蔵機器には周囲温度が低すぎます。</p> <p>周囲温度が低すぎると、コンプレッサーの稼働頻度が低下します。これにより、冷凍室が温かくなりすぎる可能性があります。</p> <ul style="list-style-type: none"> ■ 「設置」 - 「場所」を参照してください。 ■ 周囲温度を上げてください。
<p>冷蔵機器内部に氷または結露が蓄積している。機器のドアが正しく閉まらないことがある。</p>	<p>ドアパッキングが溝から外れています。</p> <ul style="list-style-type: none"> ■ ドアパッキングが溝に正しく取り付けられているか確認してください。 <p>ドアパッキングが破損しています。</p> <ul style="list-style-type: none"> ■ ドアパッキングが破損していないか確認してください。
<p>ドアパッキングが破損している、または交換する必要がある。</p>	<p>ドアパッキングの交換に必要な工具はありません。</p> <ul style="list-style-type: none"> ■ ドアパッキングを交換してください。交換用の部品は、ミーレまたは専門のミーレ取扱店でご注文いただけます。











こんなとき、どうしたらいい？

その他の問題







問題	原因および対策
食品同士が凍り付いてしまっている。	冷凍庫に入れる際に、食品の包装が乾いていませんでした。 ■ スプーンの柄やスクレーパーなど、先のとがっていないもので慎重に分けてください。
ドアが長い間開いていても、アラーム音が鳴らない。	異常ではありません。設定モードでアラームがオフにされています。アラームをオンに戻したい場合は： ■ 窓をタッチします。 ■ ㊦ が中央に表示されるまで、左または右にスワイプします。 ■ ㊦ をタッチします。 ■ ご希望の音量が中央に表示されるまで、左または右にスワイプします。 ■ セグメントバーをタッチして、ご希望の音量を確定します。 アラームとブザーがオンになると、㊦ が表示されます。

こんなとき、どうしたらいい？

警告表示

メッセージ	原因および対策
■ がスタート画面に点灯し、操作部と庫内照明は機能しているのに冷蔵機器が冷えない。	デモモードが有効になっています。 ■  をタッチします。 ■  をタッチします。 ■ ■ が中央に表示されるまで、左または右にスワイプします。 ■ ■ をタッチします。 デモモード ■ をオフすると冷蔵機器がシャットダウンするため、再度オンにする必要があります。
ディスプレイに何も表示されない。ディスプレイが真っ黒である。	サバトモード  がオンになっています。庫内照明がオフになり、冷蔵機器が冷却されています。 ■ 黒いディスプレイをタッチしてください。 ディスプレイに  が表示されます。 ■  をタッチします。  がオレンジに点灯します。 ■ もう一度、  記号をタッチしてください。 サバトモードをオフすると、  記号が白く点灯します。
🔒 がディスプレイに点灯し、機器を使用できない。	ロック機能が有効になっています。 ■ 冷蔵機器のロックを一時的に無効にするか、完全にオフにします（「その他の設定を選択する」-「ロック機能  /  を一時的に無効にする/完全にオフする」参照）。



こんなとき、どうしたらいい？

メッセージ	原因および対策
<p> がディスプレイで黄色に点灯し、アラーム音が鳴る。</p>	<p>氷用引き出しが冷蔵機器の中にありません。機器のドアを閉じると、ブザーが鳴ります。</p> <ul style="list-style-type: none"> ■ ディスプレイの  をタッチします。 <p>アラームメッセージが確認され、ブザーが止まります。現在の温度が再びディスプレイに表示されます。</p> <ul style="list-style-type: none"> ■ 冷蔵機器内に引き出しを正しく戻すか、製氷機をオフにしてください。 <p>給水接続が設置されていません。</p> <ul style="list-style-type: none"> ■ 給水接続が正しく取り付けられていることを確認してください。 <p>給水が止められています。</p> <ul style="list-style-type: none"> ■ 止水栓を開いてください。 <p>ホースにねじれがあります。</p> <ul style="list-style-type: none"> ■ ホースをチェックしてください。ホースが損傷している場合は、必ずミーレ純正交換部品と交換してください。 <p>給水接続の圧力が低すぎます。</p> <ul style="list-style-type: none"> ■ 給水接続の水圧が150-620 kPa (1.5-6.2 bar)であることを確認してください。
<p> がディスプレイで黄色に点灯し、ブザー音が鳴る。</p>	<p>製氷機の引き出しがいっぱいです。</p> <ul style="list-style-type: none"> ■ 引き出しを取り外し、空にします。
<p> が温度表示で黄色に点灯し、アラーム音が鳴ります。</p>	<p>ドアアラームが作動しています。</p> <ul style="list-style-type: none"> ■ ディスプレイの  を数秒長押しします。 <p>アラーム音が止まり、 記号が消えます。</p> <ul style="list-style-type: none"> ■ 機器のドアを閉じます。

こんなとき、どうしたらいい？

メッセージ	原因および対策
<p>🔴△が温度表示で赤く点灯し、アラーム音も鳴ります。</p>	<p>温度アラームが作動しました。冷凍室の温度が設定温度よりも高く、または低くなりました。</p> <p>以下の理由が考えられます：</p> <ul style="list-style-type: none">- 機器のドアが頻繁に開けられた。- SuperFreeze機能がオフのまま、大量の生鮮食品が冷凍室に入れられた。- 長時間の停電が発生した。- 冷蔵機器に異常がある。 <p>■ 🔴△をタッチします。</p> <p>アラームメッセージが確認されました：🔴△が消え、アラームが止まります。</p> <p>冷蔵機器で記録された最高温度がディスプレイに約1分間点滅します。その後、温度表示が現在の温度に変わります。</p> <p>点滅している温度表示から早めに抜けることができます：</p> <p>■ 温度表示にタッチします。</p> <p>表示されている最高温度が消えます。その後、表示は冷凍室内の現在の温度の表示に戻ります。</p> <p>■ アラームの原因を修正してください。</p> <p>■ 表示される温度によっては、冷凍庫内の食品が解け始めたり完全に解凍されたりしていないか確認する必要があります。解けている場合は、できるだけ早く消費してください。解凍した食品は、調理した後に限り再冷凍することができます。</p>

こんなとき、どうしたらいい？

メッセージ	原因および対策
<p>☒ △ がディスプレイで赤色に点灯し、アラーム音も鳴る。</p>	<p>電源遮断の兆候：過去数日または数時間の冷蔵機器内の温度が、停電や電源遮断のために高くなりすぎました。</p> <ul style="list-style-type: none"> ■ ☒ △ をタッチします。 <p>エラーメッセージが確認されました： ☒ △ が消え、アラーム音が止まります。</p> <p>冷蔵機器で記録された最高温度がディスプレイに約1分間点滅します。その後、温度表示が現在の温度に変わります。</p> <p>点滅している温度表示から早めに抜けることができます：</p> <ul style="list-style-type: none"> ■ 温度表示にタッチします。 <p>表示されている最高温度が消えます。その後、表示は現在の温度の表示に戻ります。冷蔵機器が再びオンになると、最後の温度設定に戻ります。</p> <ul style="list-style-type: none"> ■ アラームの原因を修正してください。 ■ 表示される温度によっては、冷凍庫内の食品が解け始めたり完全に解凍されたりしていないか確認する必要があります。解けている場合は、できるだけ早く消費してください。解凍した食品は、調理した後に限り再冷凍することができます。
<p>△ がディスプレイで赤色に点灯する。エラーコードFと番号が表示される場合あり。アラーム音も鳴る。</p>	<p>異常があります。</p> <ul style="list-style-type: none"> ■ ディスプレイの  をタッチしてアラームを止めます。 ■ ミーレ・カスタマーサービスにご連絡ください。 <p>エラーを報告するには、エラーコードと、お使いの冷蔵機器の型番と製造番号が必要です。これらの情報はディスプレイからアクセスできます。</p> <ul style="list-style-type: none"> ■ これを行うには、ディスプレイの  をタッチします。 <p>必要な機器データがディスプレイに表示されます。</p> <p>OKで確認して情報表示から抜けると、再びエラーコードがディスプレイに表示されます。</p> <p>エラーメッセージ表示から直接冷蔵機器をオフにすることができます。</p> <hr/> <p>機器に異常があります：この表示は、選択したばかりのいかなる設定よりも優先されます。</p> <p>機器のエラーは、現在表示されているドアアラームや温度アラームよりも優先されます。</p>

こんなとき、どうしたらいい？

メッセージ	原因および対策
☹△がディスプレイで赤色に点灯し、アラーム音が鳴る。	<p>製氷機に異常があります。</p> <ul style="list-style-type: none">■ ディスプレイの☹△をタッチしてアラーム音を止めます。■ ミーレ・カスタマーサービスにご連絡ください。 <p>製氷機は設定モード☺でオフにすることもできます。</p>

こんなとき、どうしたらいい？

製氷機の問題

問題	原因および対策
製氷機がオンにならない。	機器が電源に接続されていないか、オンされていません。 ■ コンセントに接続し、機器をオンにします。
製氷機が全く氷を作らない。	冷蔵機器、または製氷機がオンになっていません。 ■ 冷蔵機器と製氷機をオンにしてください。
	止水栓が開いていないか、エア抜きされていません。 ■ 止水栓を開いてください。 ■ 給水がエア抜きされているか確認してください。
	製氷機の引き出しがきちんと閉まっています。 ■ 引き出しを最後まで押し込みます。
	機器のドアが頻繁に開かれたため、コンプレッサーが頻繁にオンになり、製氷機が凍結しました。 ■ 機器のドアは必要なときにだけ開け、できるだけ短時間に行ってください。
	冷凍室の温度が高すぎます。 ■ より低い設定温度を選択してください。
	給水接続の圧力が低すぎます。 ■ 給水接続の水圧が150-620 kPa (1.5-6.2 bar)であることを確認してください。
	最初の氷ができるまで、最大24時間かかこともあることにご注意ください。

こんなとき、どうしたらいい？







問題	原因および対策
氷が変な味や匂いがする。	製氷機が常時使用されている場合、定期的に清掃する必要があります。 ■ 製氷機と給水パイプを定期的にすすいでください。最初の3回分の氷は捨て、使用しないでください。
	製氷機がほとんど使用されていません。長期間保存された氷は、他の食品の味や匂いを吸収することがあります。 ■ 製氷機を長期間使用しない場合は、氷用引き出しを空にしてください。 ■ 製氷機と給水パイプを定期的にすすいでください。最初の3回分の氷は捨て、使用しないでください。
	包まれていない食品が冷凍室に保存されています。氷は、包まれていない食品の味や匂いを吸収することがあります。 ■ 冷凍室には、包まれた食品のみを保存してください。
	氷用引き出しが汚れています。 ■ 氷用引き出しを清掃してください。

こんなとき、どうしたらいい？

庫内照明が点灯しない

 露出した通電中の電気部品による感電のおそれがあります。
照明カバーを取り外すと、通電中の電気部品に接触するおそれがあります。
照明カバーは取り外さないでください。LED照明の修理や交換は、ミーレのサービスのみが行えます。

 LED照明によるけがのおそれがあります。
カバーに異常があると、眼をけがするおそれがあります。
照明カバーに異常がある場合は、近距離から光学機器（虫眼鏡など）を使用して照明を直接見ないでください。

問題	原因および対策
庫内照明が点灯しない。	冷蔵機器がオンになっていません。 ■ 冷蔵機器をオンにします。
	サバトモード  がオンになっています：ディスプレイが暗く、冷蔵機器は冷却されています。 ■ 黒いディスプレイをタッチしてください。 ディスプレイに  が表示されます。 ■  をタッチします。  がオレンジに点灯します。 ■ 設定モード  で記号  をタッチします。 サバトモードをオフすると、  記号が白く点灯します。
	オーバーヒートを防ぐため、機器のドアを開けたままにすると、約15分後に照明が自動的にオフになります。これに該当しない場合は、異常があります。 ■ ミーレ・カスタマーサービスにご連絡ください。

運転時の音

冷蔵機器から運転中さまざまな音を発生させます。
冷蔵性能が下がっていると、冷蔵機器はエネルギーを節約しますが、より長時間運転します。
音量は低くなります。
冷却性能が高いとき食品はより速く冷却されます。
音量は高くなります。

通常の運転音	その原因は？
「ブーン」	うなるような音はモーター（コンプレッサー）からします。この音は、コンプレッサーがオンになるときに短時間、大きくなることがあります。
「ボコボコ」	うがいのような音は、冷媒がパイプ内を循環しているときに聞こえます。
「カチッ」	サーモスタットがコンプレッサーをオン/オフするときにカチッという音がします。
「シュー」	機器内部のファンの音が聞こえることがあります。
「パキッ」	機器内部の素材が膨張するときに聞こえることがあります。

ある程度の音は避けられないことにご注意ください（コンプレッサーや冷却回路内を循環する冷媒からの音）。

運転音	原因と改善方法
ガタつきがある、振動する	冷蔵機器が水平に設置されていません。水準器を使い、冷蔵機器の下にある調節脚で上下に調節してください。
	開口部が 140 cm 以上の場合：付属の安定ロッドを機器の下に配置します。
	引き出し、バスケット、棚が揺れている、または挟まっています。取り外し可能なアイテムをすべて確認し、正しく取り付け直してください。
	ボトルや容器が接触しています。離してください。

故障の際の連絡先

お客様ご自身では対応できない故障の場合は、ミーレ販売店またはミーレ・カスタマーサービスまでご連絡ください。

ミーレ・カスタマーサービスへの修理のお申し込みについては www.miele.com/service をご覧ください。

ミーレ・カスタマーサービスの連絡先は本冊子の最終ページにあります。

ミーレ・カスタマーサービスにご連絡いただく際には、お使いの機器の型番と製造番号(SN)をご用意ください。どちらの番号も、冷蔵機器内部の型式表示シール、またはモデルによっては、設定モードの情報 **i** にあります。

著作権とライセンス

通信モジュールの操作と制御のために、ミーレはオープンソースライセンス条項の対象外のプロプライエタリソフトウェア、またはサードパーティソフトウェアを使用しています。本ソフトウェアおよびソフトウェアコンポーネントは著作権により保護されています。ミーレおよびサードパーティの著作権は法の下に保護されています。

さらに、機器に搭載されている通信モジュールには、オープンソースライセンスに基づき配布されるソフトウェアコンポーネントが含まれています。機器に含まれるオープンソースコンポーネント、著作権についての通知、その時点で有効なライセンス条項のコピー、およびその他の情報は、IPを介して端末のウェブブラウザ上で閲覧できます ([http\[s\]://<IPアドレス>/Licenses](http[s]://<IPアドレス>/Licenses))。ここに表示されたオープンソースライセンスの賠償責任および保証規約は、それぞれの権利所有者にのみ適用されます。

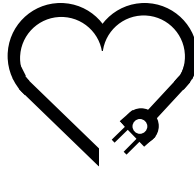

愛情点検

長年ご使用の冷蔵機器の点検を！

ご使用の際、このような症状はありませんか？

- スイッチを入れてもときどき運転しない時がある。
- 運転中に異常な音や振動がする。
- 本体ケースが変形していたり、異常に熱い
- こげくさい臭いがする
- 機器に触るとピリピリと電気を感じることもある。
- その他の異常や故障がある。



●使用を中止してください●

このような場合、事故防止のため、スイッチを切りコンセントから差し込みプラグを抜いて、必ずお求めの販売店に点検・修理をご相談ください。ご自分での修理は危険な場合がありますから、絶対になさらないでください。

ご不明な点は下記までお問い合わせください。

ミーレ・ジャパン株式会社

カスタマーサービス 0120-310-647 (フリーダイヤル)

〒153-0063 東京都目黒区目黒1-24-12 オリックス目黒ビル4階

www.miele.co.jp

