

## Návod na použitie a montáž Kombinácia chladničky s mrazničkou



Pred uvedením do prevádzky si **bezpodmienečne** prečítajte návod na použitie a montáž - inštaláciu - uvedenie do prevádzky. Ochránite tak seba a zabránite škodám.

# Obsah

<b>Bezpečnostné pokyny a varovné upozornenia</b> .....	<b>5</b>	Nastavovací režim 	34
<b>Udržateľnosť a ochrana životného prostredia</b> .....	<b>14</b>	Režim párty 	34
Takto ušetríte energiu.....	15	Režim dovolenka 	34
<b>Inštalácia</b> .....	<b>16</b>	Výrobník kociek ľadu 	34
Miesto inštalácie .....	16	QuickIce 	34
Požiadavky na vetranie a odvetrávanie .....	17	Blokovacia funkcia 	35
Umiestnenie chladničky .....	18	Vypnutie chladničky 	35
Vyrovnanie chladničky .....	18	Režim sabat 	35
Vyrovnanie dvierok chladiacej zóny .....	19	Informácie k režimu sabat 	35
Vyrovnanie zásuvky .....	20	Čas do spustenia alarmu dvierok 	35
Pripojenie na prívod čerstvej vody ..	21	Stupeň teploty v zónach PerfectFresh 	35
Bezpečnostné upozornenia pre pripojenie na čerstvú vodu .....	21	Rozprašovač (zvlhčovač) 	35
Pripojenie chladničky k prívodu vody .....	22	Sieťové pripojenie 	35
Vloženie zásobníka na vodu .....	23	Tón tlačidiel 	35
Vloženie vodného filtra (filter s aktívnym uhlím) .....	24	Výstražné a signálne tóny 	35
Kontrola tesnosti vodovodného systému .....	24	Jas displeja 	35
Elektrické pripojenie .....	25	Jednotka teploty °C/°F .....	35
Rozmery prístroja .....	26	Výstavná prevádzka 	36
Úplné obklopenie kuchynským nábytkom .....	28	Nastavenia z výroby 	36
Inštalácia vedľa steny .....	29	Informácie o chladničke 	36
<b>Zoznámte sa</b> .....	<b>30</b>	Ukazovateľ pachového filtra (systém AirClean) 	36
Displej .....	33	Ukazovateľ vodného filtra 	36
		Čistiaca poloha misky na kocky ľadu 	36
		Režim čistenia 	36
		Bezpečnosť .....	37
		Teplotný alarm mraziacej zóny....	37
		Alarm dvierok .....	38
		Funkcie prístroja .....	38
		SuperCool&AirClean 	38
		Supermrazenie 	38

Usporiadanie vnútorného priestoru	39	Vypnutie chladničky	54
Maximálne zaťaženia	39	Samostatné vypnutie chladiacej alebo mraziacej zóny	54
Vyberanie a premiestnenie zá- rážky/priehradky na fľaše	39	Opätovné samostatné zapnutie chladiacej zóny alebo mraziacej zóny	54
Nastavenie držiaka v zá- rážke/priehradke na fľaše	40	Na čo dbať pri dlhšej neprítomnosti	54
Vyberanie alebo premiestnenie odkladacích plôch	40	<b>Obsluha</b>	<b>56</b>
Používanie držiaka fliaš v od- deľovacej doske	40	Ukazovateľ teploty	56
Vyberanie zásuviek chladiacej zóny	41	Možné nastavené hodnoty tep- loty v chladiacej zóne	56
Vkladanie zásuviek chladiacej zóny	42	Možné nastavené hodnoty tep- loty v mraziacej zóne	56
Vyberanie zásobníka na kocky ľadu	42	Nastavenie teploty v chladiacej/ mraziacej zóne	57
Vyberanie a vkladanie nádoby do hornej mraziacej zásuvky	42	Zapnutie SuperCool&AirClean 	57
Vyberanie a vkladanie nádoby do dolnej mraziacej zásuvky	43	Vypnutie SuperCool&AirClean 	57
Dodávané príslušenstvo	43	Zapnutie SuperFrost 	57
Príslušenstvo na dokúpenie	45	Vypnutie SuperFrost 	58
<b>Uvedenie do prevádzky</b>	<b>46</b>	Skladovanie potravín v chladiacej zóne	58
Pred prvým použitím	46	Rozličné oblasti chladenia	58
Pripojenie chladničky	46	Skladujete potraviny balené alebo nebalené?	59
Vkladanie pachového filtra (systém AirClean) do chladiacej zóny	46	Skladovanie potravín v zóne PerfectFresh Active	59
Zapnutie chladničky	48	Vlhká priehradka	60
Sieťové pripojenie	48	Suchá priehradka	61
Predpoklady pre sieťové spojenie	49	Zmrazenie a skladovanie čerstvých potravín	63
Vykonajte Scan & Connect	49	Dávkovač vody	64
Uvedenie dávkovača vody do prevádzky	50	Výrobník kociek ľadu	65
Uvedenie výrobníka kociek ľadu do prevádzky	51	<b>Prispôsobenie nastavení</b>	<b>66</b>
Uvedenie rozprašovača (zvlhčovača) do prevádzky	52	<b>Čistenie a údržba</b>	<b>77</b>
		Rozmrazovanie	77
		Upozornenia k čistiacemu prostriedku	77
		Príprava chladničky na čistenie	77
		Čistenie vnútorného priestoru	78
		Ručné čistenie príslušenstva alebo čistenie v umývačke riadu	78

# Obsah

---

Vybratie a rozobratie príslušenstva na účely čistenia .....	79
Rozloženie priehradky na fľaše...	79
Vyberanie a vkladanie oddeľovacej dosky na čistenie .....	79
Vyberanie a vkladanie veka priehradky na čistenie .....	80
Čistenie výrobníka kociek ľadu .....	80
Výmena vodného filtra (filter s aktívnym uhlím) .....	80
Čistenie čela prístroja a bočných stien .....	81
Čistenie tesnenia na dvierkach.....	81
Čistenie vetracích a odvetrávacích profilov .....	81
Po čistení .....	81
<b>Odstraňovanie problémov.....</b>	<b>83</b>
Vnútročné osvetlenie .....	94
Príčiny zvukov.....	95
<b>Servisná služba.....</b>	<b>97</b>
Kontakt pri poruchách.....	97
Databáza EPREL.....	97
Záruka.....	97
<b>Informácie.....</b>	<b>98</b>
Prehlásenie o zhode .....	98
Autorské práva a licencie.....	98

## Bezpečnostné pokyny a varovné upozornenia

Táto chladnička zodpovedá predpísaným bezpečnostným ustanoveniam. Nesprávne používanie môže napriek tomu viesť k poškodeniu osôb a vecí.

Pred uvedením chladničky do prevádzky si pozorne prečítajte návod na použitie a montáž. Oba dokumenty obsahujú dôležité pokyny pre montáž, bezpečnosť, používanie a údržbu. Ochránite tak seba a zabránite škodám na chladničke.

Na základe normy IEC 60335-1 Miele dôrazne upozorňuje na to, aby ste si bezpodmienečne prečítali a dodržiavali všetky dostupné informácie týkajúce sa inštalácie chladničky, ako aj bezpečnostné upozornenia a výstrahy.

Miele nezodpovedá za škody, ktoré vzniknú v dôsledku nedodržania týchto pokynov.

Návod na použitie a montáž uschovajte. Návod na použitie a montáž odovzdajte nasledujúcemu vlastníkovi.

### Používanie na stanovený účel

- ▶ Chladnička je určená na používanie v domácnosti a v podobných prostrediach, ako napríklad
  - v obchodoch, kanceláriách a v podobných pracovných priestoroch,
  - v poľnohospodárskych usadlostiach
  - v hoteloch, motelloch, penziónoch a ďalších typických obytných priestoroch pre zákazníkov.

Táto chladnička nie je určená na používanie vo vonkajších priestoroch.

- ▶ Chladničku používajte výlučne v rámci bežnej domácnosti na chladenie a skladovanie potravín, ako aj na skladovanie mrazených potravín, na mrazenie čerstvých potravín, na prípravu ľadu a na výdaj pitnej vody.

Všetky ostatné účely použitia sú neprípustné.

- ▶ Chladnička nie je vhodná pre skladovanie a chladenie liekov, krvnej plazmy, laboratórnych preparátov alebo podobných látok alebo produktov, ktorých sa týka smernica pre medicínske produkty. Nesprávne použitie prístroja môže spôsobiť poškodenie alebo pokazenie skladovaného tovaru. Ďalej nie je prístroj vhodný pre prevádzku v priestoroch s nebezpečenstvom výbuchu.

Miele nezodpovedá za škody spôsobené použitím v rozpore so stanoveným účelom alebo nesprávnou obsluhou.

## Bezpečnostné pokyny a varovné upozornenia

---

► Osoby (vrátane detí), ktoré nie sú pre ich fyzické, zmyslové alebo duševné schopnosti, alebo kvôli svojej neskúsenosti alebo nevedomosti schopné chladničku sami bezpečne obsluhovať, musia byť počas obsluhy pod dozorom.

Tieto osoby smú chladničku používať bez dozoru len vtedy, keď boli poučené o bezpečnom používaní a pochopili vyplývajúce nebezpečenstvo.

### Deti v domácnosti

► Deti mladšie ako 8 rokov sa nesmú zdržiavať v blízkosti chladničky, iba ak sú pod stálym dozorom.

► Deti staršie ako 8 rokov môžu chladničku obsluhovať bez dozoru len vtedy, ak im bola jej obsluha vysvetlená tak, že ju dokážu bezpečne používať. Deti musia byť schopné rozoznať a chápať možné nebezpečenstvo v prípade chybnjej obsluhy.

► Deti nesmú bez dozoru chladničku čistiť ani vykonávať jej údržbu.

► Dávajte pozor na deti, ktoré sa zdržujú v blízkosti chladničky. Nikdy im nedovoľte, aby sa s chladničkou hrali.

► Nebezpečenstvo udusenia. Pri hre sa môžu deti zamotať do obalového materiálu (napr. fólií) alebo si obalový materiál navliecť na hlavu a udusiť sa. Odložte obalový materiál z dosahu detí.

### Technická bezpečnosť

► Chladiaci okruh je preskúšaný na tesnosť. Chladnička zodpovedá príslušným bezpečnostným nariadeniam ako aj príslušným smerniciam EÚ.



Ak je poškodený chladiaci okruh: Chladivo a olej môžu uniknúť a vznietiť sa.

► Varovanie: Nebezpečenstvo požiaru/horľavé materiály. Tento symbol sa nachádza na kompresore a označuje horľavé materiály. Túto nálepku neodstraňujte.

## Bezpečnostné pokyny a varovné upozornenia

---

Obsiahnuté chladivo (údaje na typovom štítku) je ekologické, ale horľavé.

Použitie tohoto ekologického chladiva čiastočne spôsobuje zvýšenie prevádzkového hluku. Okrem prevádzkového hluku kompresora sa môžu v celom chladiacom okruhu vyskytnúť hluky z prúdenia. Týmto efektom nie je žiaľ možné zabrániť, ale nemajú žiaden vplyv na výkon chladničky.

Pri preprave a pri montáži/umiestňovaní chladničky dbajte na to, aby ste nepoškodili súčasti chladiaceho okruhu. Vystrekujúci chladivo môže spôsobiť poranenie očí a uniknuté chladivo sa môže vznietiť.

Pri poškodeniach:

- Nepribližujte sa s otvoreným ohňom alebo zápalnými zdrojmi.
- Odpojte prístroj od elektrickej siete.
- Niekoľko minút vetrajte priestor v ktorom stojí chladnička.
- Informujte servisnú službu.

► O čo viac chladiva je v prístroji, o to väčšia musí byť miestnosť, v ktorej je prístroj umiestnený. Pri prípadnom úniku sa môže v príliš malých miestnostiach vytvárať horľavá zmes plynu so vzduchom. Na 8 g chladiva musí byť miestnosť veľká najmenej 1 m<sup>3</sup>. Množstvo chladiva je uvedené na typovom štítku vnútri prístroja.

► Ak sú vetracie profily zakryté alebo zablokované, pri poškodení chladiaceho okruhu môže vzniknúť horľavá zmes plynu a vzduchu. Bezpodmienečne dodržujte uvedené vetracie a odvetrávacie profily. Vetracie a odvetrávacie profily nesmú byť prikryté alebo zastavané.

► Pripojovacie údaje (istenie, frekvencia, napätie) uvedené na typovom štítku prístroja sa musia bezpodmienečne zhodovať so zodpovedajúcimi parametrami elektrickej siete, aby sa prístroj nepoškodil. Pred pripojením porovnajte tieto údaje.

V prípade pochybností sa spýtajte kvalifikovaného elektrikára.

► Elektrická bezpečnosť tejto chladničky je zabezpečená len vtedy, keď je pripojená k systému s ochranným vodičom, nainštalovaným podľa predpisov. Základné bezpečnostné zariadenie musí byť k dispozícii. V prípade pochybností nechajte elektrickú inštaláciu skontrolovať kvalifikovaným elektrikárom.

## Bezpečnostné pokyny a varovné upozornenia

---

► Dočasná alebo trvalá prevádzka sebestačného alebo nie sieťovo synchronizovaného zariadenia na dodávku energie (ako napr. ostrovné siete, back-up systémy) je možná. Predpokladom pre prevádzku je, aby malo zariadenie na dodávku energie údaje v súlade s nariadením EN 50160 prípadne porovnateľné.

Ochranné opatrenia určené pre inštaláciu tohto Miele produktu v domácnosti musia byť zabezpečené aj pre ostrovnú prevádzku alebo nie sieťovo synchronizovanú prevádzku čo sa týka jej funkcie ako aj spôsobu práce, alebo musia byť nahradené rovnocennými opatreniami pri inštalácii. Tak ako je to napríklad popísané v aktuálnom zverejnení VDE-AR-E 2510-2.

► Aby bolo v prípade núdze možné prístroj odpojiť rýchlo od prúdu, musí byť zásuvka umiestnená mimo zadnej steny a musí byť ľahko prístupná.

► Ak je sieťový pripojovací kábel poškodený, okamžite odpojte chladničku od elektrickej siete. Zavolajte servisnú službu.

► Poškodený prívodný sieťový kábel sa smie nahradiť iba špeciálnym prívodným sieťovým káblom rovnakého typu (dostupný v internetovom obchode Miele alebo v servisnej službe Miele). Z bezpečnostných dôvodov smie výmenu vykonávať iba kvalifikovaný pracovník alebo servisná služba Miele.

► Viacnásobné zásuvky alebo predlžovacie káble neposkytujú potrebnú bezpečnosť (nebezpečenstvo požiaru). Prístroj pomocou nich nepripájajte na elektrickú sieť.

► Keď sa dostane vlhkosť k súčastiam pod napätím alebo prívodnému sieťovému káblu, môže dôjsť ku skratu. Chladničku preto neprevádzkujte v miestnostiach ohrozených vlhkosťou alebo striekajúcou vodou (napr. v garáži, v práčovni).

► Táto chladnička sa nesmie prevádzkovať na nestabilných miestach (napr. na lodiach).

► Poškodený prístroj môže ohroziť Vašu bezpečnosť. Skontrolujte ho na viditeľné poškodenia. Poškodený prístroj nikdy neprevádzkujte.

► Táto chladnička nie je určená pre zabudovanie.

► Pri prácach spojených s inštaláciou a údržbou, opravou ako aj pri inštalračných prácach na sieti s čerstvou vodou musí byť prístroj odpojený od elektrickej siete. Chladnička je odpojená od elektrickej siete len vtedy, keď:

## Bezpečnostné pokyny a varovné upozornenia

---

- sú vypnuté ističe elektrickej inštalácie alebo
- sú úplne vyskrutkované poistky elektrickej inštalácie alebo
- je odpojené pripojovacie sieťové vedenie elektrickej siete. Pri prírodných vedeniach so sieťovou zástrčkou neťahajte pri odpájaní od elektrickej siete za vedenie, ale za zástrčku.

► Neodborne vykonané inštalačné a údržbárske práce, opravy alebo chybné pripojenie na vodovodnú prípojku môžu vystaviť používateľa značnému nebezpečenstvu, za ktoré výrobca nepreberá žiadnu zodpovednosť.

Inštalačné a údržbárske práce, opravy, inštalačné práce na sieti čerstvej vody, ako aj akékoľvek opravy dávkovača vody smie vykonávať iba kvalifikovaný pracovník alebo servisná služba Miele.

► Výrobník kociek ľadu môže byť pripojený výlučne k potrubiu studenej vody.

► Miele neručí za škody, ktoré vzniknú chybným pripojením čerstvej vody.

► Pokiaľ opravu chladničky nevykoná kvalifikovaný pracovník alebo servisná služba Miele, zanikajú nároky na záručné plnenie.

► Pri výmene poškodených dielov odporúčame použiť originálne náhradné diely. Spoločnosť Miele zaručuje, že pri použití originálnych náhradných dielov a ich odbornej montáži sú splnené všetky bezpečnostné požiadavky a nároky na záručné plnenie zostávajú zachované.

► Táto chladnička je z dôvodu zvláštnych požiadaviek (napr. kvôli teplote, vlhkosti, chemickej odolnosti, odolnosti proti oderu a vibráciám) vybavená špeciálnou žiarovkou. Táto žiarovka sa smie používať len na stanovený účel. Žiarovka nie je vhodná na osvetlenie miestnosti. Výmenu smie vykonávať iba kvalifikovaný pracovník alebo servisná služba Miele. Táto chladnička má niekoľko svetelných zdrojov, ktoré vykazujú minimálne triedu energetickej účinnosti G.

### Odborná inštalácia

► Chladnička je veľmi ťažká a pri otvorených dvierkach prístroja a zásuvkách prístroja má sklon prevrátiť sa dopredu:

- Chladničku prepravujte alebo premiestňujte minimálne pomocou 2 osôb.
- Chladničku inštalujte minimálne pomocou 2 osôb.

## Bezpečnostné pokyny a varovné upozornenia

---

- Počas inštalácie nenechávajte chladničku nikdy bez dozoru.
  - Chladničku vyrovnajte pomocou nastaviteľných nôh tak, aby stála pevne a rovno. Dbajte na to, aby prídavná nastaviteľná noha na spodnom ložiskovom stojane spočívala na podlahe.
- ▶ Pri transporte a inštalácii chladničky používajte vždy ochranné rukavice.

### Prevádzkové zásady

▶ Prístroj je určený len pre určitú klimatickú triedu (rozsah teploty v okolí), ktorej hranice musia byť dodržané. Klimatická trieda je uvedená na typovom štítku vo vnútri prístroja. Nižšia teplota v okolí spôsobuje dlhší prestoj kompresora, takže prístroj nedokáže udržať potrebnú teplotu.

▶ Vetracie a odvetrávacie profily nesmú byť prikryté alebo zastavané. Inak už nebude zaručené bezchybné vedenie vzduchu. Zvýši sa spotreba elektrickej energie a následkom môže byť poškodenie komponentov.

▶ Nebezpečenstvo poškodenia mastnými alebo olejovými potravinami. Ak v chladničke alebo v jej dvierkach skladujete potraviny obsahujúce tuk alebo olej, dbajte na to, aby sa vytečený tuk alebo olej nedostal do kontaktu s plastovými časťami prístroja. Mohli by tak v plaste vzniknúť trhliny a tým by sa plast mohol zlomiť alebo roztrhnúť.

▶ Nebezpečenstvo požiaru a výbuchu horľavými zmesami plynu. V chladničke neskladujte žiadne výbušné látky ani produkty s horľavými hnacími plynmi (napr. spreje v dóze). Horľavé zmesi plynov sa môžu elektrickými súčasťami vznietiť. Tieto sprejové dózy je možné rozpoznať podľa vytlačeného popisu alebo symbolu plameňa. Uniknuté plyny sa môžu elektrickými súčasťami vznietiť.

▶ Nebezpečenstvo výbuchu. V chladničke neprevádzkujte žiadne elektrické zariadenia (napr. na výrobu zmrzliny). Môže dôjsť k iskreniu.

▶ Nebezpečenstvo poranenia a poškodenia. V mraziacej zóne neskladujte žiadne dózy a fľaše s perlivými nápojmi alebo kvapalinami, ktoré by mohli zamrznúť. Tieto dózy a fľaše by mohli prasknúť.

▶ Nebezpečenstvo poranenia a poškodenia. Fľaše, ktoré chcete rýchlo zachladiť v mraziacej zóne vyberte najneskôr po hodine opäť von. Tieto fľaše môžu prasknúť.

▶ Nebezpečenstvo poranenia. Nedotýkajte sa zmrazeného tovaru a kovových častí vlhkými rukami. Ruky by mohli primrznúť.

## Bezpečnostné pokyny a varovné upozornenia

- ▶ **Nebezpečenstvo poranenia.** Ľadové kocky a nanuky a predovšetkým ľad vytvorený z vody nikdy nevkladajte do úst priamo po vybratí z mraziacej zóny. Veľmi nízkymi teplotami mrazeného tovaru môžu pery a jazyk primrznúť.
- ▶ **Nezamrazujte opäť rozmrazené potraviny.** Spotrebujte ich opäť čo najrýchlejšie, pretože potraviny strácajú na výživovej hodnote a môžu sa pokaziť. Uvarené alebo opečené rozmrazené potraviny môžete opäť zamraziť.
- ▶ **Pri potravinách, ktoré boli dlho skladované hrozí po ich požití otrava potravinami.**  
Dĺžka skladovania závisí od mnohých faktorov, ako napríklad od stupňa čerstvosti, kvality potravín a od teploty uskladnenia. Dbajte na dátum spotreby a na pokyny skladovania výrobcu potravín.
- ▶ **Aby potraviny čím skôr premrzli až k jadrú, nesmie byť prekročená maximálna mraziaca kapacita.** Maximálne množstvo potravín, ktoré môžete zamraziť počas 24 hodín, nájdete uvedené na typovom štítku ako „mraziaca kapacita ...kg/24 h“.

### Príslušenstvo a náhradné diely

- ▶ **Odporúčame používať originálne príslušenstvo Miele.** V prípade montáže alebo zabudovania iných dielov môžu zaniknúť nároky na záručné plnenie, ručenie a/alebo zodpovednosť za výrobok.
- ▶ **Originálne náhradné diely Miele sú k dispozícii minimálne 10 rokov a až 15 rokov po konci sériovej výroby Vašej chladničky.**

### Čistenie a ošetrovanie

- ▶ **Prepláchnite výrobník kociek ľadu a tým aj prívod vody tak, že vyradíte prvé 3 produkcie kociek ľadu.** Toto sa má vykonať:
  - pred prvým uvedením do prevádzky
  - po dlhšom odstavení výrobníka kociek ľadu z prevádzky (viac ako 5 dní)
  - pri trvalej prevádzke pravidelne (minimálne raz mesačne), aby sa odstránili zvyšky ľadu (zabráni sa upchaniu prívodu vody)
  - pred odstavením výrobníka kociek ľadu na dlhšiu dobu
- ▶ **Neošetrujte tesnenie dverok olejom alebo tukmi.** Časom týmto ostane tesnenie na dverách pórovité.

## Bezpečnostné pokyny a varovné upozornenia

---

- ▶ Výstraha. Nepoužívajte žiadne mechanické alebo iné pomocné prostriedky na urýchlenie procesu rozmrazovania, ktoré nie sú výrobcom odporúčané.
- ▶ Para z parného čistiaceho zariadenia sa môže dostať k častiam pod napätím a spôsobiť skrat.  
Na čistenie a odmrazovanie chladničky nikdy nepoužívajte parné čistiace zariadenie.
- ▶ Špicaté predmety alebo predmety s ostrými hranami poškodia chladiaci systém a chladnička prestane fungovať. Nepoužívajte preto žiadne ostré alebo špicaté predmety na
  - odstránenie vrstvy námrazy a ľadu,
  - vyberanie primrznutých misiek na ľad a potravín.
- ▶ Na odmrazovanie nekladajte do chladiaceho zariadenia elektrické vyhrievacie prístroje alebo sviečky. Poškodili by sa plasty.
- ▶ Nepoužívajte rozmrazovacie spreje alebo rozmrazovače. Rozmrazovacie spreje a rozmrazovače môžu vytvárať výbušné plyny, obsahovať rozpúšťadlá a hnacie látky poškodzujúce plasty alebo byť zdraviu škodlivé.

### Preprava

- ▶ Chladničku prepravujte vždy vo vzpriamenej polohe a v prepravnom obale, aby nedošlo k poškodeniu.
- ▶ Nebezpečenstvo poranenia a poškodenia. Chladničku prepravujte za pomoci druhej osoby, pretože má veľkú hmotnosť.

### Likvidácia Vášho starého prístroja

- ▶ Deti sa môžu pri hre zatvoriť v prístroji a zadusiť sa.
  - Demontujte dvierka prístroja.
  - Vyberte skrutky.
  - Ponechajte v prístroji police, aby deti nemohli ľahko vliezť do vnútra.
  - Taktiež zničte zámok na dvierkach. Zabráňte tak tomu, že sa deti pri hre uzamknú a ich život bude ohrozený.
- ▶ Nebezpečenstvo úrazu el. prúdom!
  - Odstrihnite sieťovú zástrčku od sieťového pripojovacieho vedenia.
  - Odstrihnite sieťové pripojovacie vedenie od starého prístroja.

## Bezpečnostné pokyny a varovné upozornenia

Sieťovú zástrčku a sieťový pripojovací kábel zlikvidujte oddelene od starého prístroja.

► Počas odstraňovania a po odstránení zabezpečte, aby nebol prístroj odložený v blízkosti benzínu alebo iných horľavých plynov a kvapalín.

► Nebezpečenstvo požiaru spôsobené vytekajúcim olejom alebo chladivom.

Obsiahnuté chladivo a olej sú horľavé. Vytekajúce chladivo alebo olej sa môžu pri príslušne vysokej koncentrácii a kontakte s externým zdrojom tepla vznietiť.

Počas likvidácie zabezpečte, aby sa chladiaci okruh nepoškodil. Tým zabránite nekontrolovanému úniku chladiva (údaje na typovom štítku) a oleja.

► Vystreknuté chladivo môže spôsobiť poranenie očí. Nepoškodte súčasti chladiaceho okruhu napr.

- prepichnutím kanálov chladiva výparníka,
- zalomením potrubia,
- oškrabaním povrchových vrstiev.

### Symbol na kompresore (podľa modelu)

Toto upozornenie má význam len pre recykláciu. Pri bežnej prevádzke nehrozí žiadne nebezpečenstvo.



► Olej v kompresore môže byť pri požití a vniknutí do dýchacích ciest smrteľne nebezpečný.

# Udržateľnosť a ochrana životného prostredia

## Likvidácia obalu

Obal slúži na manipuláciu a chráni prístroj pred poškodením počas prepravy. Obalové materiály boli zvolené s prihliadnutím na aspekty ochrany životného prostredia a možnosti ich likvidácie, sú všeobecne recyklovateľné.

Vrátenie obalového materiálu do materiálového cyklu šetrí suroviny a znižuje množstvo odpadu. Využívajte zberné miesta cenných materiálov a možnosti vrátenia. Prepravné obaly zoberie späť Váš špecializovaný predajca Miele.

## Likvidácia starého prístroja

Elektrické a elektronické prístroje obsahujú mnohonásobne hodnotné materiály. Obsahujú aj určité látky zmesi a stavebné prvky, ktoré boli potrebné pre ich funkciu a bezpečnosť. V komunálnom odpade ako aj nesprávnou manipuláciou môžu ohroziť ľudské zdravie a škodiť životnému prostrediu. Váš starý prístroj preto nedávajte v žiadnom prípade do komunálneho odpadu.



Dbajte na to, aby sa Váš prístroj do odbornej, ekologickej likvidácie nepoškodil. Takto je zabezpečené, že chladivo v chladiacom okruhu a olej nachádzajúci sa v kompresore neunikne do prostredia.

Na bezplatné odovzdanie a likvidáciu elektrických a elektronických prístrojov využite oficiálne zberné miesto vo vašom bydlisku, u predajcu alebo v Miele. Za vymazanie prípadných osobných údajov na likvidovanom prístroji ste zo zákona zodpovedný sami. Zo zákona máte povinnosť vybrať a pritom nezničiť staré batérie a staré akumulátory, ktoré nie sú pevne uzatvorené v prístroji ako aj

lampy, ktoré je možné vybrať bez zničenia. Zaneste ich do vhodnej zberne, kde ich môžete bezplatne odovzdať. Postarajte sa prosím o to, aby bol Váš starý prístroj uložený mimo dosah detí až do doby odvezenia.

## Takto ušetríte energiu...

- |                           |  |
|---------------------------|--|
| <b>Miesto inštalácie</b>  | <p>Pri zvýšených teplotách okolia musí prístroj častejšie chladiť a pri tom spotrebuje viac energie. Preto:</p> <ul style="list-style-type: none"><li>- Prístroj umiestnite v dobre vetranej miestnosti.</li><li>- Prístroj neumiestňujte vedľa zdroja tepla (vyhrievacie teleso, sporák).</li><li>- Chráňte prístroj pred priamym slnečným žiarením.</li><li>- Postarajte sa o ideálnu teplotu okolia približne 20 °C.</li><li>- Udržujte vetracie a odvetrávacie otvory čisté a pravidelne odstraňujte u nich prach.</li></ul>   |
| <b>Nastavenie teploty</b> | <p>Čím nižšie je nastavená teplota, tým vyššia je spotreba energie. Odporúčajú sa nasledujúce nastavenia:</p> <ul style="list-style-type: none"><li>- chladiaca zóna 4 °C</li><li>- zóna PerfectFresh Active blízko 0 °C.</li><li>- mraziaca zóna -18 °C</li></ul>   |
| <b>Použite</b>            | <p>Privádzaným teplom a obmedzenou cirkuláciou vzduchu sa zvyšuje spotreba energie. Preto:</p> <ul style="list-style-type: none"><li>- Dvierka prístroja otvárajte len na nevyhnutne krátky čas. Dobré roztriedenie potravín pomáha pri orientácii.</li><li>- Po otvorení dvierok prístroja ich úplne zatvorte.</li><li>- Pred uložením teplých potravín a nápojov do chladničky ich nechajte vychladnúť.</li><li>- Potraviny ukladajte dobre zabalené alebo prikryté.</li><li>- Nepreplňujte priehradky, aby mohol cirkulovať vzduch.</li><li>- Zmrazené potraviny ukladajte po rozmrazení do chladiacej zóny.</li><li>- Pri zoradení zásuviek a odkladacích plôch sa držte stavu, aký bol pri dodaní od výrobcu.</li><li>- Medzi zadnou stranou prístroja a stenou dodržiavajte vzdialenosť 30 mm.</li></ul> |

# Inštalácia

## Miesto inštalácie

 Nebezpečenstvo požiaru a poškodenia prístrojmi vyžarujúcimi teplotou.

Prístroje vyžarujúce teplo sa môžu vznietiť a spôsobiť požiar chladničky. Prívodný sieťový kábel nesmie prísť do kontaktu so zdrojmi tepla.

Neukladajte na chladničku prístroje vyžarujúce teplo, ako napr. mini rúru na pečenie, dvojplatičku alebo toaster.

 Hrozí nebezpečenstvo požiaru a poškodenia otvoreným ohňom.

Otvorené plamene môžu spôsobiť požiar chladničky.

Nedržte otvorený plameň ako napr. sviečku v blízkosti chladničky.

 Nebezpečenstvo požiaru a poškodenia v dôsledku nesprávnej inštalácie.

Ak sa sieťová zástrčka a prívodné sieťové káble dotýkajú zadnej časti chladničky, môžu sa poškodiť vibráciami a spôsobiť skrat.

Sieťová zástrčka alebo prívodné sieťové káble sa nesmú dotýkať chladničky.

Prívodné sieťové káble nesmú byť stlačené alebo poškodené.

Do zásuviek v zadnej časti tohto prístroja nepripájajte žiadne iné prístroje.

V zadnej časti neumiestňujte ani nepoužívajte viacnásobné zásuvky, rozvodné lišty alebo iné elektronické prístroje (napríklad halogénové transformátory).

Podlaha v mieste inštalácie musí byť vodorovná a rovná a musí mať rovnakú výšku ako okolitá podlaha.

 Nebezpečenstvo poškodenia vysokou vlhkosťou vzduchu.

Pri vysokej vlhkosti vzduchu sa môže kondenzát zrážať na vonkajších plochách chladničky.

Táto kondenzovaná voda môže spôsobiť koróziu na vonkajších stenách prístroja.

Umiestnite chladničku v suchej a/alebo klimatizovanej miestnosti s dostatočným vetraním.

Po zabudovaní/inštalácii sa presvedčte, či sa správne zatvárajú dvierka prístroja a či bola chladnička zabudovaná/nainštalovaná podľa opisu. Musia byť dodržané uvedené vetracie a odvetrávacie profily.

Pri voľbe miesta inštalácie dbajte prosím na to, že ak chladničku umiestnite v bezprostrednej blízkosti kúrenia, sporáka alebo iného zdroja tepla, stúpne jej spotreba energie. Zabráňte priamemu slnečnému žiareniu. Vyššie teploty okolia zvyšujú spotrebu elektrickej energie, pretože kompresor pracuje dlhšie.

Vhodná je suchá, dobre vetrateľná miestnosť.

## Klimatická trieda

Chladnička je určená len pre určitý rozsah teploty okolia (klimatická trieda), ktorého medze sa musia dodržiavať. Klimatickú triedu platnú pre Vašu chladničku nájdete na typovom štítku vo vnútri.

Pri nízkych teplotách okolia kompresor pracuje menej často. To môže spôsobiť vyššie teploty v chladničke a tým aj následné škody.

Klimatická trieda	Teplota okolia
SN	10 až 32 °C
N	16 až 32 °C
ST	16 až 38 °C
T	16 až 43 °C
SN-ST	10 až 38 °C
SN-T	10 až 43 °C

## Požiadavky na vetranie a odvetrávanie

 Nebezpečenstvo požiaru a poškodenia v dôsledku nedostatočného vetrania.

Ak chladnička nie je dostatočne vetraná, kompresor sa spúšťa častejšie a beží dlhší čas. To vedie k zvýšenej spotrebe elektrickej energie a vyššej prevádzkovej teplote kompresora. Následok môže byť poškodenie chladničky.

Dbajte na dostatočné vetranie a odvetrávanie prístroja:

Bezpodmienečne dodržujte predpísané odvetrávacie profily.

Vetracie a odvetrávacie profily nesmú byť prikryté alebo zastavané.

Pravidelne čistite vetracie časti od prachu a nečistôt.

# Inštalácia

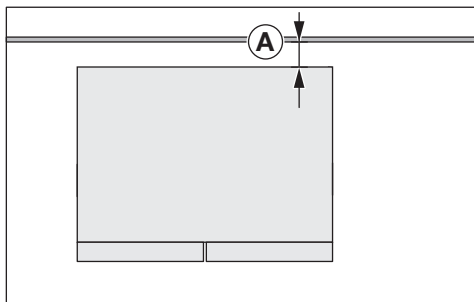

Spotreba elektrickej energie sa stanovila pri vzdialenosti  $\text{A} = 30$  mm medzi zadnou stranou prístroja a stenou. Ak je vzdialenosť od steny menšia ako 30 mm, funkčnosť chladničky sa zachová, ale spotreba elektrickej energie sa mierne zvýši. Kondenzácia sa môže tvoriť aj pri vysokej teplote okolia.

Vzduch na zadnej stene chladničky sa ohrieva. Preto musí byť zaručené bezchybné vedenie vzduchu (pozri odsek „Rozmery prístroja“).

## Umiestnenie chladničky

**⚠** Nebezpečenstvo zranenia a poškodenia prevrátením sa prístroja. Ak prístroj umiestňuje jedna jediná osoba, hrozí nebezpečenstvo zranenia a poškodenia. Prístroj postavte bezpodmienečne pomocou druhej osoby.

**⚠** Nebezpečenstvo poškodenia a zranenia nárazom dveriek prístroja. Dvierka prístroja môžu nárazom na stenu v miestnosti a tým sa poškodiť. Pri sklenených dverkách môže poškodené sklo spôsobiť poranenia. Chráňte dvierka prístroja pred nárazom, napr. plstným dorazom na stenu.

**⚠** Nebezpečenstvo poškodenia podlahy.

Pohyb prístroja môže spôsobiť poškodenie Vašej podlahy.

Po citlivých podlahách pohybujte prístrojom opatrne.

Na ľahšie umiestnenie sa na vrchu zadnej strany prístroja nachádzajú rukoväte pre transport a dole prepravné kolieska (v závislosti od modelu).

Chladničku umiestňujte len v nenaplnenom stave.

- Chladničku pripojte k prípojke vody, ako je to popísané v kapitole „Pripojenie na vodovodnú prípojku“.
- Chladničku pripojte do elektrickej siete tak, ako je to popísané v kapitole „Elektrické pripojenie“.
- Chladničkou pohybujte opatrne smerom k plánovanému miestu.
- Chladničku umiestnite zadnou stranou pred stenu, pričom zohľadnite potrebnú vzdialenosť.

## Vyrovnanie chladničky

**⚠** Nebezpečenstvo poškodenia a zranenia v dôsledku prevrátenia chladničky.

Ak prídavné nastaviteľné nohy **2** nespočívajú správne na podlahe, chladnička sa môže prevrátiť.

Chladničku v prednej časti dodatočne podprite, ako je opísané nižšie.

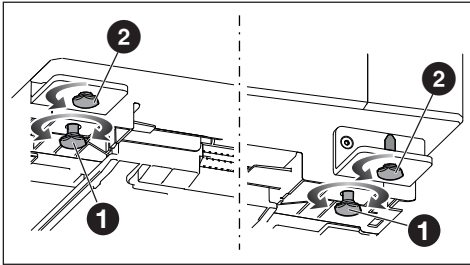

## Vyrovnanie dveriek chladiacej zóny

Dvierka prístroja/zásuvky sú z výroby nastavené správne. Ak sa zdá, že medzera dveriek alebo vzdialenosť medzi chladiacou časťou a mraziacou časťou nie je rovnomerná, môžete vyrovnanie upraviť sami.

- Chladničku vyrovnať pomocou vodováhy a priloženého plochého kľúča a chladničku dodatočne podoprite v prednej časti.
  - Nastavte nastaviteľné nohy ① tak, aby chladnička stála pevne a rovno.
  - Vyskrutkujte prídavné nastaviteľné nohy ②, až kým nastaviteľné nohy nebudú spočívať na podlahe. Potom vyskrutkujte nastaviteľné nohy o ďalšiu štvrtinu otáčky.

Vyrovnať dvierka chladiacej zóny na hornom závесе, ako je opísané nižšie:

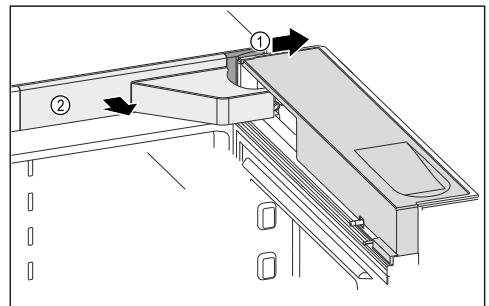

- Otvorte dvierka prístroja.
- Zložte kryty ① a ②.

## Inštalácia

**⚠** Nebezpečenstvo zranenia padajúcimi dvierkami prístroja. Keď následne úplne odstránite skrutky na závese dvierok, dvierka prístroja môžu vypadnúť. Skrutky iba uvoľnite a neodstraňujte ich úplne. Dvierka prístroja pritom pevne držte.

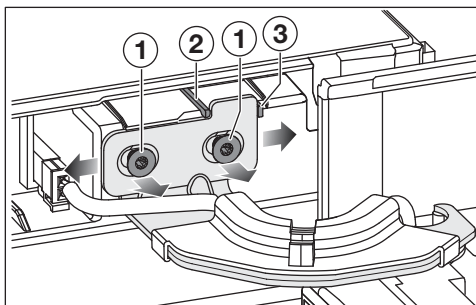

- Uvoľnite skrutky ①.

Podľa toho, ktorým smerom chcete dvierka prístroja posunúť, je potrebné najprv odstrániť príslušný zaistovací kolík.

- Ak chcete dvierka prístroja posunúť doľava, odstráňte zaistovací kolík ②.
- Ak chcete dvierka prístroja posunúť doprava, odstráňte zaistovací kolík ③.
- Posúvajte dvierka prístroja, kým nedosiahnete požadovanú polohu.
- Pevne dotiahnite skrutky ①.
- Nasadte kryty.

## Vyrovnanie zásuvky

Dvierka prístroja/zásuvky sú z výroby nastavené správne. Ak sa zdá, že medzera dvierok alebo vzdialenosť medzi chladiacou časťou a mraziacou časťou nie je rovnomerná, môžete vyrovnanie upraviť sami.

Vyrovnajzte zásuvku na oboch upevňovacích uholníkoch, ako je opísané nižšie.

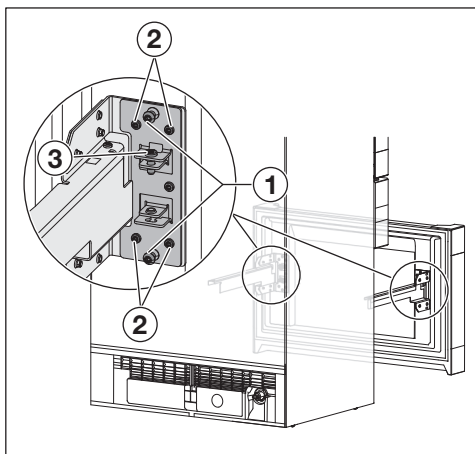

- Vytiahnite zásuvku až na doraz.
- Vyberte nádobu zo zásuvky.

### Horizontálne vyrovnanie zásuvky:

Vykonajte jednotlivé kroky postupne na oboch upevňovacích uholníkoch.

- Odstráňte skrutky ① (v závislosti od modelu až 4 skrutky na zásuvku). Skrutky už nebudete potrebovať.
- Uvoľnite skrutky ②.
- V závislosti od požadovanej polohy zásuvky posuňte zásuvku doľava alebo doprava.

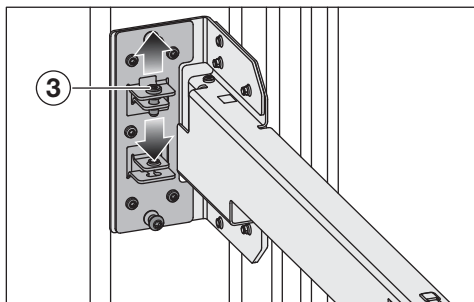

### Vertikálne vyrovnanie zásuvky:

Vykonajte jednotlivé kroky na pravom **alebo** ľavom upevňovacom uholníku.

- V závislosti od požadovanej polohy zásuvky uvoľnite skrutku ③ alebo utiahnite skrutku ③.
- Posúvajte dvierka prístroja, kým nedosiahnete požadovanú polohu.
- Keď je dosiahnutá požadovaná poloha zásuvky, utiahnite skrutky ②.

## Pripojenie na prívod čerstvej vody

### Bezpečnostné upozornenia pre pripojenie na čerstvú vodu

**⚠** Nebezpečenstvo zranenia a poškodenia v dôsledku neodborného pripojenia prípojky čerstvej vody. Neodborné pripojenie prípojky čerstvej vody môže zraniť osoby a/alebo spôsobiť vecné škody. Pripojenie prípojky čerstvej vody smie vykonávať len kvalifikovaný pracovník.

**⚠** Chladničku odpojte od elektrickej siete skôr, ako ju pripojíte k potrubiu čerstvej vody.

Zatvorte napájanie vodou skôr, ako chladničku pripojíte k potrubiu čerstvej vody.

**⚠** Ohrozenie zdravia a nebezpečenstvo poškodenia znečistenou vodou. Kvalita natekajúcej vody musí zodpovedať nariadeniu o pitnej vode v príslušnej krajine, v ktorej sa prístroj prevádzkuje. Prístroj pripojte na pitnú vodu.

Prístroj zodpovedá požiadavkám IEC 61770 a EN 61770.

Pripojenie k napájaniu vodou musí prebehnúť podľa platných predpisov príslušnej krajiny. Takisto musia všetky prístroje a zariadenia používané na prívod vody do chladničky spĺňať príslušné platné národné predpisy.

Pre bezchybnú funkciu (prietok, veľkosť kociek ľadu, hladinu hluku) musí byť pripojovací tlak vody v rozmedzí 150 kPa a 620 kPa (1,5 bar a 6,2 bar).

# Inštalácia

Ak je pripojovací tlak vody vyšší ako 620 kPa (6,2 bar), je nutné zabudovať tlakový redukčný ventil.

Pripojovacie vodovodné potrubie a vstupný elektromagnetický ventil chladničky sú vhodné pre pripojovací tlak vody až do 1000 kPa (10 bar).

Hadicu pripojte priamo k potrubiu čerstvej vody. Vyhnite sa prívodu vody, v ktorom stojí voda.

Stojaca voda v prívode vody môže zhoršiť chuť vody a kociek ľadu. S čerstvou vodou dosiahnete bezchybnú kvalitu kociek ľadu.

## Pripojenie chladničky k prívodu vody

Používajte výlučne dodanú nerezovú hadicu. Nerezová hadica sa nesmie skracovať, predlžovať ani nahradzovať inou hadicou.

Poškodenú nerezovú hadicu vymeňte výlučne za originálny náhradný diel Miele. Nerezovú hadicu vhodnú pre potraviny získate v internetovom obchode Miele, v servisnej službe Miele alebo u svojho špecializovaného predajcu Miele.

Medzi nerezovou hadicou a prípojkou čerstvej vody musí byť uzatvárací ventil, aby bolo možné v prípade potreby prerušiť prívod vody.

Dbajte na to, aby bol uzatvárací ventil prístupný aj v zabudovanom stave prístroja.

Dbajte na pevné a tesné usadenie skrutkových spojov.

 Nebezpečenstvo poškodenia nerezovej hadice.

Prívod vody pred uzatváracím kohútom je prerušený.

Nerezovú hadicu nezalomte alebo nepoškodte.

Na pripojenie k prívodu vody je potrebný uzatvárací ventil s metrickým pripojovacím závitom R3/4.

Elektromagnetický ventil ② sa nachádza dole na zadnej strane chladničky.

Elektromagnetický ventil má tiež metrický pripojovací závit R3/4.

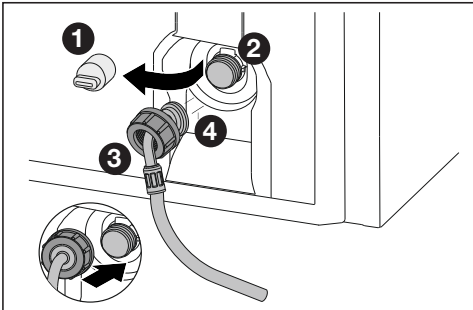

- Zložte kryt **1** na elektromagnetickom ventilu **2**.
- Nasuňte maticu **3** cez zahnutý koniec hadice **4** až na koniec a pevne pridržite maticu **3**.

**!** Nebezpečenstvo poškodenia elektromagnetického ventilu. Závity elektromagnetického ventilu sa môžu zničiť.

Maticu nasadzujte opatrne a naskrutkujte ju priamo na závit.

- Opatrne nasadte maticu **3** na elektromagnetický ventil **2** a pevne ju pridržite.
- Ručne naskrutkujte maticu **3** priamo na závit, až kým matica **3** nebude bezpečne a pevne osadená.

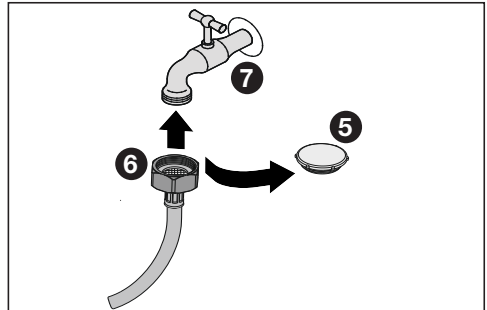

- Odstráňte uzáver **5** z nerezovej hadice.
- Teraz nerezovú hadicu upevnite k uzatváraciemu ventilu **7** pomocou matice **6**.
- Následne utiahnite maticu **6** v smere hodinových ručičiek.
- Pomaly otvorte uzatvárací ventil **7** a skontrolujte tesnosť celého vodovodného systému.

## Vloženie zásobníka na vodu

Vodný filter sa vkladá za ľavú zásuvku chladiacej zóny.

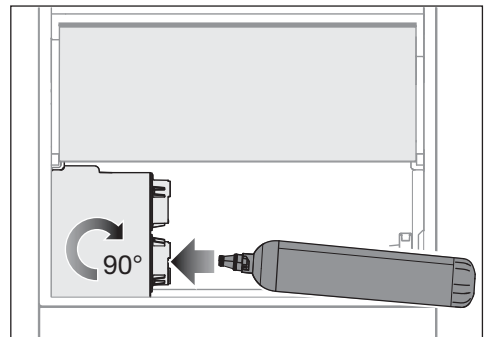

- Vyberte ľavú zásuvku z chladiacej zóny.
- Odstráňte ochranný kryt zo zásobníka na vodu a zlikvidujte ho.

## Inštalácia

- Vložte zásobník na vodu a otočte ho doprava približne o 90° až na doraz.
- Zásuvku vložte späť.

### Vloženie vodného filtra (filter s aktívnym uhlím)

Vodný filter sa vkladá za ľavú zásuvku chladiacej zóny.

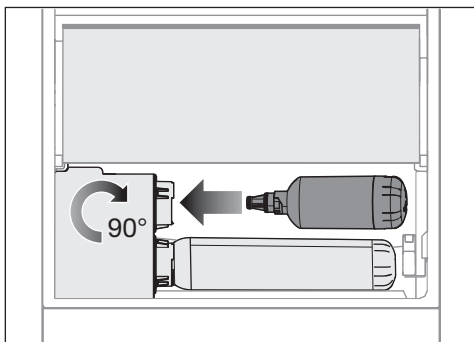

- Vyberte ľavú zásuvku z chladiacej zóny.
- Odstráňte červený ochranný kryt z vodného filtra a zlikvidujte ho.
- Vložte vodný filter a otočte ho doprava približne o 90° až na doraz.

**⚠** Nebezpečenstvo poškodenia vytekajúcou vodou.

Ak nie je vodný filter vložený správne, hrozí nebezpečenstvo, že do chladničky pod zásuvku PerfectFresh zatečie voda.



Pri vkladaní nového vodného filtra dbajte na to, aby ste vodný filter zaskrutkovali až na doraz.

- Zásuvku vložte späť.

Po vložení vodného filtra vylejte prvé 3 litre vody, ktoré po vložení vodného filtra vyjdú z dávkovača vody.

Vodný filter je teraz pripravený na použitie.

V režime nastavenia aktivujte funkciu pripomienky, aby ste boli upozornení na výmenu filtra po 6 mesiacoch.

- Stlačte symbol .
- Potiahnite prstom doľava alebo doprava, kým sa v strede nezobrazí symbol .
- Stlačte symbol .

Keď je aktivovaný ukazovateľ vodného filtra, symbol  svieti na oranžovo.

- Keď chcete opustiť úroveň nastavovania, stlačte symbol .

### Kontrola tesnosti vodovodného systému

Pred umiestnením chladničky na požadované miesto a jej vyrovnaním skontrolujte tesnosť celého vodovodného systému.

- Pomaly otvorte vodovodný kohútik.
- Skontrolujte, či sú prívod vody, hadice a prípojky tesné a či nedochádza k úniku vody.

Ak je vodovodný systém tesný, môžete chladničku definitívne umiestniť na miesto.

## Elektrické pripojenie

Prístroj môžete zapojiť výlučne s priloženým pripojovacím sieťovým káblom k zásuvke s ochranným kontaktom.

Prístroj umiestnite tak, aby bola zásuvka voľne prístupná. Ak nie je zástrčka voľne dostupná, zabezpečte, aby v mieste inštalácie bolo k dispozícii zariadenie odopájajúce všetky póly.

**⚠ Nebezpečenstvo požiaru prehriatím.**

Prevádzka prístroja na viacnásobných zásuvkách a predlžovacích kábloch môže spôsobiť preťaženie káblov. Z bezpečnostných dôvodov nepoužívajte viacnásobné zásuvky a predlžovacie káble.

Elektrická inštalácia musí byť v súlade s príslušnými normami VDE 0100.

Z bezpečnostných dôvodov odporúčame v domovej inštalácii príslušnej pre elektrické pripojenie prístroja použitie prúdového chrániča (RCD) typu .

Poškodený prírodný sieťový kábel môže byť nahradený len špeciálnym káblom rovnakého typu (dostať u servisnej služby Miele). Z bezpečnostných dôvodov môže výmenu vykonať len kvalifikovaný autorizovaný odborník, alebo servisná služba Miele.

O menovitom príkone a príslušnom istení informuje návod na použitie alebo typový štítkov. Porovnajte tieto údaje s parametrami elektrickej prípojky v mieste inštalácie. V prípade pochybností sa spýtajte kvalifikovaného elektrikára.

Dočasná alebo trvalá prevádzka sebestačného alebo nie sieťovo synchronizovaného zariadenia na dodávku energie (ako napr. ostrovné siete, back-up systémy) je možná. Predpokladom pre prevádzku je, aby malo zariadenie na do-

dávku energie údaje v súlade s nariadením EN 50160 prípadne porovnateľné.

Ochranné opatrenia určené pre inštaláciu tohto Miele produktu v domácnosti musia byť zabezpečené aj pre ostrovnú prevádzku alebo nie sieťovo synchronizovanú prevádzku čo sa týka jej funkcie ako aj spôsobu práce, alebo musia byť nahradené rovnocennými opatreniami pri inštalácii. Tak ako je to napríklad popísané v aktuálnom zverejnení VDE-AR-E 2510-2.

## Prípojacie rozmery

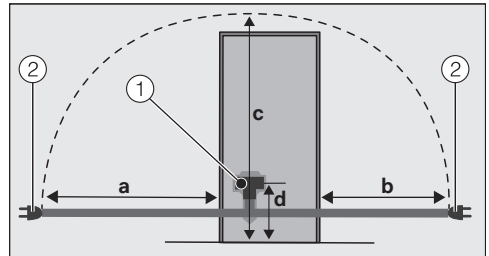

Zadná strana chladničky

- ① Zástrčka prístroja
- ② Sieťová zástrčka

a = cca 2100 mm  
 b = cca 1300 mm  
 c = cca 2200 mm  
 d = cca 148 mm

## Prípojenie chladničky

- Zasuňte zástrčku prístroja.

Dbajte na to, aby zástrčka prístroja správne zapadla.

- Zasuňte sieťovú zástrčku chladničky do zásuvky.

Chladnička je teraz pripojená k elektrickej sieti.

# Inštalácia

## Rozmery prístroja

### Inštaláčn  rozmery/pohľad zhora

Všetky rozmery s  uvedenn  v mm.

Spr vn  funkcia chladničky je zaručen , ak sa uvedenn  vetracie a odvetr vacie profily udr zuj  voľn .

Spotreba elektrickej energie bola stanoven  vo vzdialenosti 30 mm medzi zadnou stranou prístroja a stenou. Ak je vzdialenosť od steny menšia ako 30 mm, funkčnosť chladničky zostane zachovan , ale spotreba elektrickej energie sa mierne zvyši.

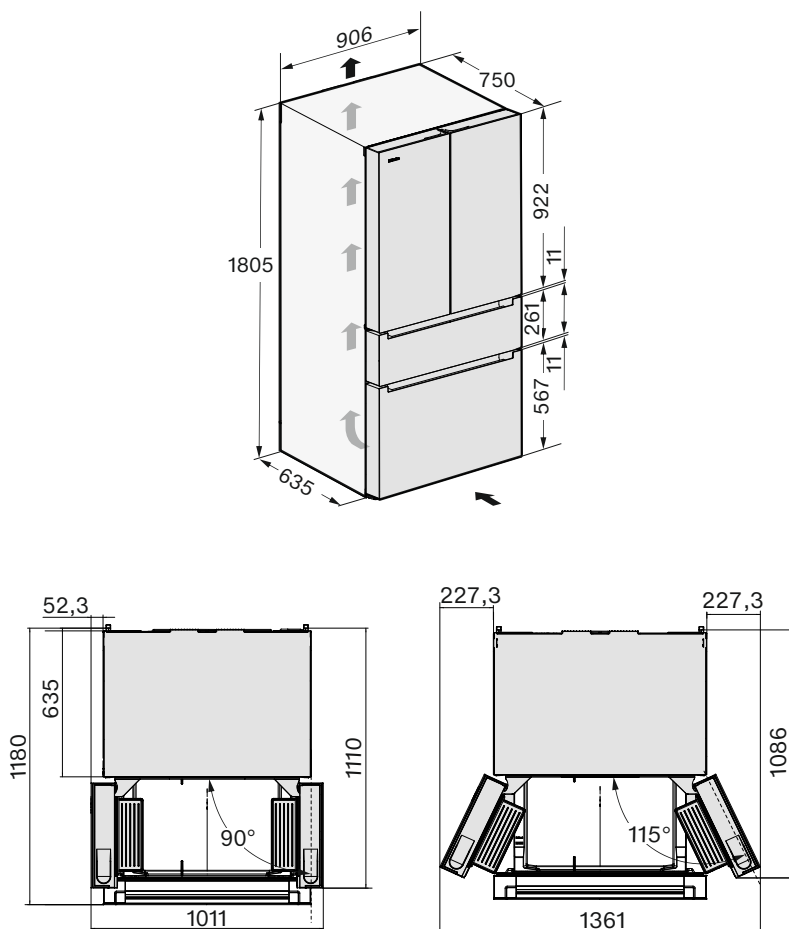

## Prípojky

Všetky rozmery sú uvedené v mm.

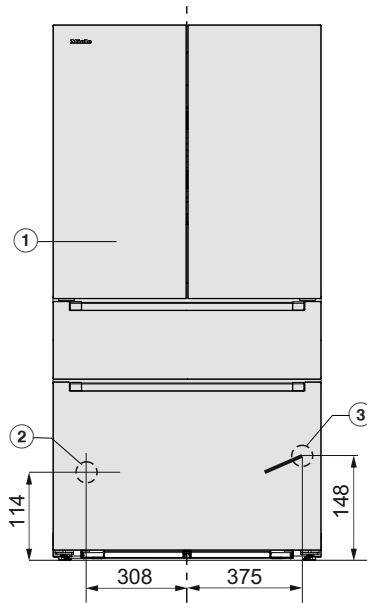

① pohľad spredu

② pripojenie na vodu, dĺžka = 2.000 mm

③ Prívodný sieťový kábel, dĺžka = 2100 mm

Dlhší prívodný sieťový kábel je dostupný prostredníctvom servisnej služby Miele.

# Inštalácia

## Úplné obklopenie kuchynským nábytkom

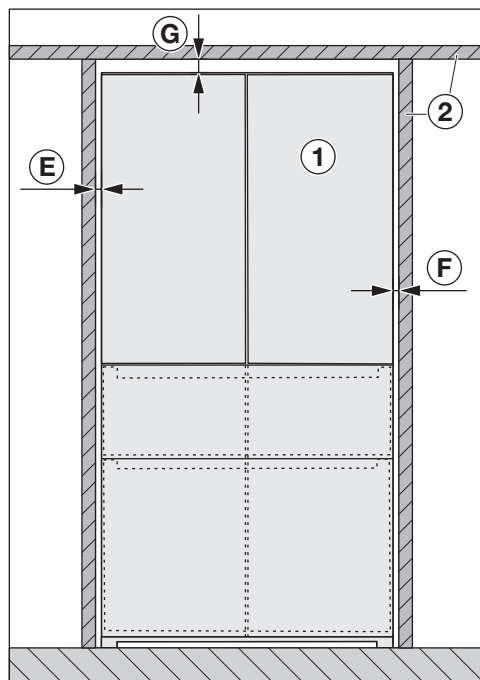

Pohľad spredu

- ① Chladnička
- ② Kuchynský nábytok
- Ⓔ Min. 4 mm
- Ⓕ Min. 4 mm
- Ⓖ Min. 25 mm

⚠ Nebezpečenstvo poškodenia dveriek prístroja.

Dvierka prístroja sa nedajú otvoriť dostatočne široko.

Prístroj ① musí vyčnievať cez čelnú stenu susedného kuchynského nábytku ② minimálne o rozmer Ⓑ a o hĺbku Ⓒ dveriek prístroja.

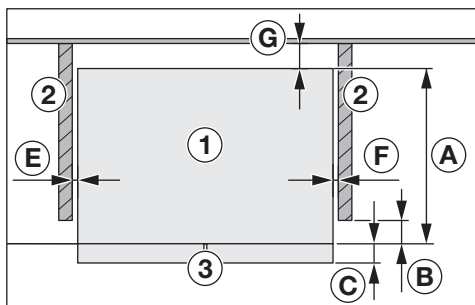

Pohľad zhora

- ① Chladnička
- ② Kuchynský nábytok
- ③ Čelná stena prístroja
- Ⓐ 635 mm
- Ⓑ 12 mm
- Ⓒ 115 mm
- Ⓔ Min. 4 mm
- Ⓕ Min. 4 mm
- Ⓖ Min. 30 mm

## Inštalácia vedľa steny

**⚠** Nebezpečenstvo poškodenia dveriek prístroja.

Dvierka prístroja môžu narážať na stenu miestnosti a tým sa poškodiť.

Medzi chladničkou ① a stenou miestnosti ④ je potrebná minimálna vzdialenosť ⑤.

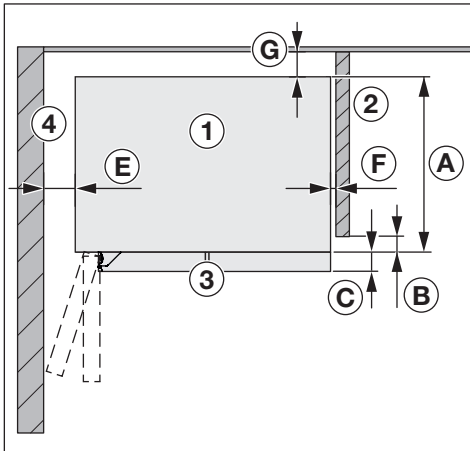

Pohľad zhora

- ① Chladnička
- ② Kuchynský nábytok
- ③ Čelná stena prístroja
- ④ Stena miestnosti
- Ⓐ 635 mm
- Ⓑ 12 mm
- Ⓒ 115 mm
- Ⓔ 100 mm (uhol otvárania dveriek 90°)
- Ⓕ 220 mm (uhol otvárania dveriek 115°)
- Ⓕ Min. 4 mm
- Ⓖ Min. 30 mm

# Zoznáňte sa

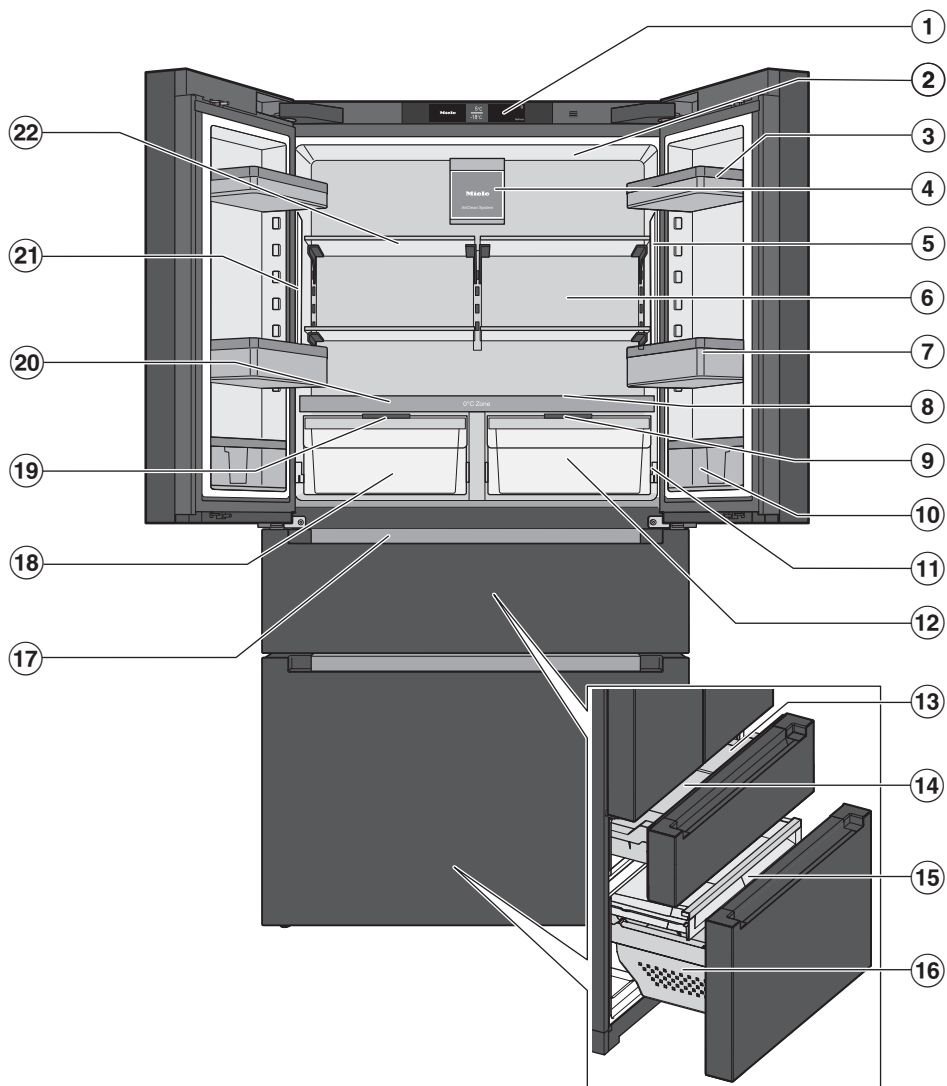

- ① displej
- ② Horné vnútorné osvetlenie
- ③ Zarážka
- ④ Ventilátor s osvetlením a pachovým filtrom (systém AirClean)
- ⑤ Bočné vnútorné osvetlenie
- ⑥ suchá zadná stena na zabránenie kondenzácii
- ⑦ Priehradka na fľaše s nastaviteľným držiakom fliaš (oddeľovač):  
Sem umiestnite veľké fľaše a nádoby. Držiak fliaš umožňuje lepšie držanie menších fliaš pri otváraní a zatváraní dvierok prístroja.
- ⑧ Vnútorný zásobník na vodu a rozprašovač (zvlhčovač):  
Uskladnené ovocie a zelenina sa postrekujú pri každom otvorení dvierok, ako aj cca každých 90 minút.
- ⑨ Veko priehradky na nastavenie vlhkosti:  
V závislosti od polohy veka priehradky sa vlhkosť buď nezvýši  $\Delta$ , alebo sa zvýši  $\Delta\Delta\Delta$ .
- ⑩ Úzka zarážka s posuvným držiakom:  
Tu uchovávať drobné potraviny, napr. horčicu v tube.
- ⑪ Žliabok na odvádzanie vody a otvor na odvod kondenzačnej vody:  
Kondenzát odteká a automaticky sa odparuje.
- ⑫ Zóna PerfectFresh Active (vlhká priehradka, možno ju použiť aj ako suchú priehradku):  
Ovocie a zeleninu tu skladujte pri teplote 0 až 3 °C a pri ideálnom nastavení vlhkosti  $\Delta\Delta\Delta$  s aktívnym osvetlením (zvlhčovač).
- ⑬ Horná mraziaca zásuvka
- ⑭ nádoba na ľad
- ⑮ Vnútorná plochá mraziaca zásuvka:  
Tu ukladajte ploché zmrazené potraviny, napr. mrazené bylinky.
- ⑯ Mraziaca zásuvka: Ukladajte tu veľké zmrazené potraviny.
- ⑰ výrobník kociek ľadu s integrovanou miskou na kocky ľadu a osvetlenie
- ⑰ PerfectFresh Pro zóna (vlhká priehradka, možno ju použiť aj ako suchú priehradku):  
Ovocie a zeleninu tu skladujte pri teplote 0 až 3 °C a pri ideálnom nastavení vlhkosti  $\Delta\Delta\Delta$ .
- ⑰ veko na nastavenie vlhkosti vzduchu v danej vlhkej priehradke
- ⑳ oddeľovacia doska s držiakom fliaš
- ㉑ Dávkovač vody  $\Delta$ :  
Tu si môžete nabrať chladenú vodu.

## Zoznámte sa

---

② odkladacia plocha

## Displej

Displej môžete špicatými alebo ostrými predmetmi, ako napr. ceruzkami poškrabať.

Displeja sa dotýkajte len prstami.

Ak máte studené prsty, je možné, že displej nebude reagovať.

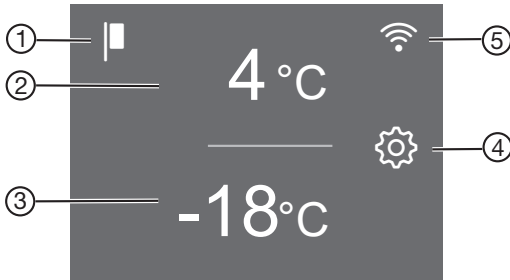



- ① indikátor výstavnej prevádzky  
(zobrazuje sa len vtedy, keď bola zapnutá funkcia výstavná prevádzka)
- ② Zobrazenie požadovanej teploty chladiacej zóny, nastavenie teploty od 3 °C do 9 °C, výber a zrušenie výberu funkcie SuperCool&AirClean ❄️
- ③ Zobrazenie požadovanej teploty mraziacej zásuvky, nastavenie teploty od -15 °C do -24 °C, výber a zrušenie výberu funkcie SuperFrost ❄️
- ④ senzorové tlačidlo nastavovacieho režimu ⚙️  
pre voľbu rozličných funkcií v nastavovacom režime
- ⑤ Zobrazenie stavu pripojenia  
(viditeľné len vtedy, ak bolo vytvorené sieťové pripojenie)

# Zoznáme sa

## Nastavovací režim

### Režim párty

Funkciu Režim párty sa odporúča zapnúť vtedy, keď chcete rýchlo ochladiť alebo zmraziť veľké množstvo čerstvo uložených potravín a nápojov a potrebujete kocky ľadu.

Pri zapnutom režime párty sa automaticky aktivujú funkcie SuperCool&Air-Clean  a SuperFrost .

Zároveň sa aktivuje aj výrobnik kociek ľadu, ak výrobnik kociek ľadu nebol predtým zapnutý.

**Tip:** Funkciu Režim párty zapnite asi 4 hodiny pred vložením potravín.

Funkcia Režim párty sa asi po 24 hodinách automaticky vypne.



V prípade výpadku prúdu sa funkcia Režim párty vypne.

### Režim dovolenka

Funkcia Režim dovolenka sa odporúča, ak nechcete napr. počas dovolenky chladiacu zónu úplne vypnúť alebo nepotrebuje vysoký chladiaci výkon. Chladiaca zóna zostane v prevádzke s úsporou energie.

Chladiaca zóna, ako aj zóny PerfectFresh sa regulujú na teplotu 15 °C.

Mrzacia zóna zostane zapnutá pri predtým nastavenej teplote.

Predtým aktivované funkcie, ako napr. režim párty  alebo SuperCool&Air-Clean , sa deaktivujú.

Pri tejto strednej teplote chladiacej zóny môžu potraviny, ktoré nepodliehajú rýchlej skaze, zostať v chladničke ešte určitý čas, pokiaľ sú **zabalené**. Rovnako sa nebude tvoriť zápach alebo pleseň, ku ktorým môže dôjsť pri vypnutej chladiacej zóne a zatvorených dvierkach prístroja.

 Ohrozenie zdravia požitím pokazených potravín.

Dlhodobá teplota v chladiacej zóne nad 4 °C môže negatívne ovplyvniť trvanlivosť a kvalitu potravín v chladiacej zóne.

Funkcia Režim dovolenka zapínajte vždy len na obmedzený čas.

Počas tohto času neskladujte citlivé a ľahko sa kaziace potraviny, ako sú ovocie, zelenina, ryby, mäso a mliečne výrobky.

Po vypnutí funkcie vyčistite chladiacu zónu a regenerujte pachové filtre.



### Výrobnik kociek ľadu

Výrobnik kociek ľadu vyrobí cca 0,8 kg kociek ľadu za 24 hodín pri teplote -18 °C.

Tu môžete zapnúť alebo vypnúť výrobnik kociek ľadu.

### QuickIce

Výrobnik kociek ľadu vyrobí maximálne množstvo cca 1,0 kg kociek ľadu za 24 hodín.

Funkcia QuickIce sa zobrazí v režime nastavenia  len vtedy, ak bola predtým aktivovaná funkcia Výrobnik kociek ľadu .

## Blokovacia funkcia

Zapnutá blokovacia funkcia chráni pred nechceným vypnutím chladničky a pred nechcenými prestaveniami neoprávnenými osobami, napr. deťmi.

Ak chcete teplotu prestaviť napr. len na krátky čas, môžete blokovaciu funkciu krátkodobou deaktivovať v režime nastavenia .

## Vypnutie chladničky

Pozri kapitolu „Uvedenie do prevádzky“, odsek „Vypnutie chladničky“.

## Režim sabat

Chladnička má režim sabat na podporu náboženských zvykov.

Pri zapnutom režime sabat sa dočasne deaktivujú:

- vnútorné osvetlenie,
- všetky akustické a optické signály,
- displej,
- výrobnik kociek ľadu,
- dávkovač vody,
- aktívne pripojenie WiFi,
- pripomienky (napr. ukazovateľ filtra systému AirClean): nastavený časový interval sa pozastaví.

Všetky ostatné predtým zapnuté funkcie zostanú aktívované.

## Informácie k režimu sabat

Verziu režimu Sabbath si môžete vyvolať tu.

## Čas do spustenia alarmu dvierok

Tu môžete nastaviť čas do spustenia alarmu dvierok po otvorení dvierok/zásuvky prístroja.

## Stupeň teploty v zónach

### PerfectFresh

V zónach PerfectFresh sa teplota reguluje automaticky pri 0 až 3 °C.

Ak si však želáte vyššiu alebo nižšiu teplotu, pretože chcete skladovať napr. rybu, môžete teplotu postupne mierne zmeniť.

## Rozprašovač (zvlhčovač)

Tu môžete zapnúť alebo vypnúť rozprašovač, ako aj nastaviť intenzitu zvlhčovania.

Rozprašovač sa stará o dodatočnú vlhkosť vo vlhkej priehradke zóny PerfectFresh Active.

## Sieťové pripojenie

Tu môžete vytvoriť sieťové pripojenie po prvýkrát, aktivovať a deaktivovať WiFi alebo vynulovať konfiguráciu siete (pozri kapitolu „Prispôsobenie nastavení“).

## Tón tlačidiel

Tu môžete zapnúť alebo vypnúť tón tlačidiel.

## Výstražné a signálne tóny

Tu môžete zmeniť hlasitosť výstražných a signálnych tónov (napr. pri alarme dvierok alebo chybovom hlásení). Alebo môžete výstražné a signálne tóny celkom vypnúť, ak máte pocit, že Vás rušia.

## Jas displeja

Tu môžete jas displeja prispôsobiť svetelným podmienkam Vášho prostredia.

## Jednotka teploty °C/°F

Tu môžete nastaviť požadovanú jednotku teploty (° Celzia alebo ° Fahrenheita).

# Zoznámte sa

## Výstavná prevádzka

Výstavná prevádzka umožňuje špecializovanému predajcovi prezentovať chladničku bez zapnutého chladenia. Na súkromné používanie toto nastavenie nebudete potrebovať.

Tu môžete vypnúť výstavnú prevádzku, ak je výstavná prevádzka z výroby zapnutá (na displeji sa zobrazí ).

## Nastavenia z výroby

Tu môžete vrátiť nastavenia chladničky späť na nastavenia z výroby.

**Tip:** Pri likvidácii, predaji alebo uvedení použitej chladničky do prevádzky vráťte nastavenia chladničky späť na nastavenia z výroby. Tým sa vráti späť aj konfigurácia siete, takže sa všetky Vaše osobné údaje odstránia z chladničky. Okrem toho už predošlý vlastník nebude mať prístup k chladničke.

## Informácie o chladničke

Tu môžete vyvolať označenie modelu a výrobné číslo Vašej chladničky.

Tieto údaje o prístroji majte pripravené:

- na pripojenie chladničky do Vašej WiFi siete,
- na hlásenie poruchy v servisnej službe Miele (pozri kapitolu „Servisná služba“),
- na vyvolanie informácií v databáze EPREL (pozri kapitolu „Servisná služba“).

## Ukazovateľ pachového filtra (systém AirClean)

Filtrovanie vzduchu cez filter Active AirClean zabezpečuje, že vzduch zostane bez prachu a zápachu.

Žltý ukazovateľ pachového filtra  na displeji Vám približne každých 6 mesiacov pripomenie, že je potrebné regenerovať pachové filtre.

Ak boli pachové filtre regenerované už 5-krát, na displeji sa rozsvieti žltý symbol , ktorý vám pripomenie, že je pachové filtre potrebné vymeniť.

Tu môžete aktivovať funkciu pripomienky.

## Ukazovateľ vodného filtra



Filtrovanie vody cez vodný filter zabezpečuje, že bude čerstvá voda zbavená chlóru a iných látok, ktoré by mohli narušiť jej chuť a vôňu.

Žltý ukazovateľ vodného filtra  na displeji Vám približne každých 6 mesiacov pripomenie, že je potrebné vymeniť vodný filter.

Tu môžete aktivovať funkciu pripomienky.

## Čistiaca poloha misky na kocky ľadu

Miska na kocky ľadu výrobníka kociek ľadu sa automaticky presunie do čistiacej polohy (pozri kapitolu „Uvedenie do prevádzky“, odsek „Uvedenie výrobníka kociek ľadu do prevádzky“).

Funkcia čistenia misky na kocky ľadu sa zobrazí v režime nastavenia  len vtedy, ak bola predtým aktivovaná funkcia výrobníka kociek ľadu .

## Režim čistenia

Funkcia Režim čistenia uľahčuje čistenie chladiacej zóny.

Vnútorne osvetlenie zostáva zapnuté, hoci je chladiaca zóna vypnutá. Vypnuté sú taktiež akustické a optické signály.

## Bezpečnosť

### Teplotný alarm mraziacej zóny

Chladnička je vybavená teplotným alarmom, aby teplota v mraziacej zóne nepozorovanie nevzrástla.

Ak sa zvýši príliš teplota v teplotnom rozsahu, zobrazuje sa na ukazovateli teploty mraziacej zóny červeným . Navyše zaznie výstražný tón, pokým neskončí stav alarmu alebo nie je výstražný tón predčasne vypnutý.

To, kedy sa teplotný rozsah rozpozná ako príliš teplý alebo príliš studený, závisí od nastavenej teploty.

Akustický a optický signál je prípadne vyzvaný v nasledujúcich situáciách:

- Zapnete prístroj a teplota v mraziacej zóne je príliš odlišná od nastavenej teploty.
- Triedite a vyberáte zmrazený tovar a pritom prúdi príliš veľa teplého vzduchu z priestoru.
- Zamrazujete väčšie množstvo potravín.
- Zmrazujte teplé, čerstvé potraviny.
- Došlo k výpadku siete.
- Prístroj je pokazený.

 Ohrozenie zdravia požitím pokazených potravín.

Ak bola teplota dlhšiu dobu vyššia ako  $-18\text{ }^{\circ}\text{C}$ , môžu sa zmrazené potraviny čiastočne alebo úplne rozmraziť. Týmto sa skráti trvanlivosť potravín.

Skontrolujte, či nie sú mrazené potraviny primrznuté alebo roztopené. V tomto prípade spotrebujte potraviny čo najrýchlejšie alebo ich tepelne spracujte (varením alebo pečením) skôr, ako ich opäť zamrazíte.

### Predčasné vypnutie alarmu teploty

Skôr ako vypnete teplotný alarm, mala by sa zistiť a odstrániť príčina alarmu.

Ak by Vás výstražný tón rušil, môžete ho predčasne vypnúť.

■ Stlačte symbol .

Symbol  zhasne a výstražný tón stíchne.

Ukazovateľ teploty mraziacej zóny bliká približne 1 minútu, aby zobrazil doteraz nameranú najteplejšiu teplotu. Potom sa zobrazí aktuálna teplota.

# Zoznáme sa

## Alarm dvierok

Aby sa zabránilo stratám energie pri otvorených dvierkach/zásuvke prístroja, je chladnička vybavená alarmom dvierok. Uskladnený chladený tovar je tak chránený pred vniknutím tepla.

Ak sú dvierka prístroja/mraziaca zásuvka dlhšiu dobu otvorené, na ukazovateli teploty sa rozsvieti symbol  na žltó. Okrem toho zaznie výstražný tón a pulzuje vnútorné osvetlenie.

Čas do spustenia alarmu dvierok môžete individuálne prispôbiť v režime nastavenia . Akustický výstražný tón možno taktiež vypnúť.

Keď sa dvierka prístroja/mraziaca zásuvka zatvoria, výstražný tón stíchne a symbol  na displeji zhasne.

## Predčasné vypnutie alarmu dvierok

■ Stlačte symbol .

Výstražný tón prestane znieť, symbol  zhasne a vnútorná kontrolka opäť bez prerušenia rozsvieti.

Ak nie sú dvierka prístroja zatvorené, alarm dvierok sa opakuje približne po 1 minúte.



## Funkcie prístroja

### SuperCool&AirClean

Pri zapnutej funkcii SuperCool&AirClean  sa **chladiača zóna** veľmi rýchlo ochladí na najnižšiu hodnotu (v závislosti od teploty okolia). Chladnička pracuje s maximálnym chladiacim výkonom a teplota klesá.

Túto funkciu zvolte, keď chcete rýchlo ochladiť veľké množstvo čerstvo uložených potravín alebo nápojov.

Keď chcete rýchlo schladiť veľké množstvo čerstvo uložených potravín alebo nápojov, zapnite funkciu SuperCool&AirClean  **bezprostredne pred vložením.**

**Tip:** Funkciu SuperCool&AirClean  zapnite dočasne aj vtedy, keď v chladiacej zóne skladujete potraviny s intenzívnymi pachmi. Výkon pachových filtrov sa po zapnutí funkcie SuperCool&AirClean  zvýši, takže pachy v chladiacej zóne sa ešte viac zredujú.

Funkcia SuperCool&AirClean  sa po cca 18 hodinách automaticky vypne.

### Supermrazenie

Pri zapnutej funkcii supermrazenie  sa **mraziaca zóna** veľmi rýchlo vychladí na najnižšiu hodnotu (v závislosti od teploty v okolí). Prístroj pracuje s najvyšším možným chladiacim výkonom a teplota klesá. Túto funkciu zvolte pred zmrazovaním čerstvých potravín. Tým dosiahnete rýchle zmrazenie potravín, čím zostane tak zachovaná ich výživová hodnota, vitamíny, vzhľad a chuť.

Funkcia SuperFrost ❄ sa musí zapnúť približne **6 hodín pred vložením** potravín, ktoré sa majú zmraziť (pozri kapitolu „Obsluha“, odsek „Zapnutie SuperFrost ❄“). Ak sa má využiť **maximálna mraziaca kapacita**, musíte funkciu supermrazenie ❄ zapnúť **24 hodín vopred**.

Funkcia SuperFrost ❄ sa vypne automaticky po maximálne 72 hodinách. Doba do vypnutia funkcie závisí od množstva čerstvo vložených potravín.

## Usporiadanie vnútorného priestoru

### Maximálne zaťaženia

- Ľavé a pravé dvierka prístroja: 12 kg
- Najvrchnejšia mraziaca zásuvka: 34 kg
- Vnútorná mraziaca zásuvka: 28 kg
- Najspodnejšia mraziaca zásuvka: 24 kg

### Vyberanie a premiestnenie zarážky/priehradky na fľaše

Zarážku/priehradku na fľaše v dvierkach prístroja premiestňujte len v prázdnom stave.

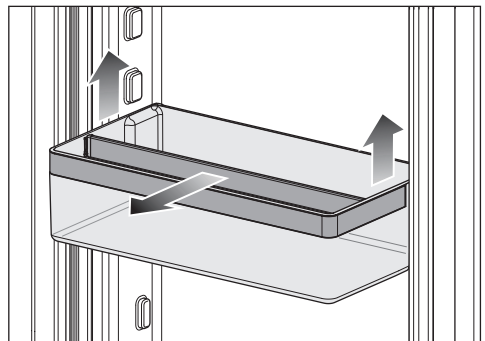
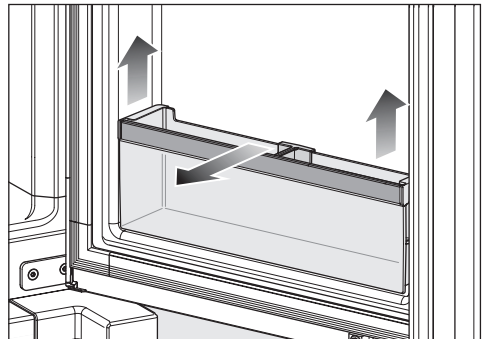

- Zarážku/priehradku na fľaše vždy posuňte nahor a vyberte smerom dopredu.

## Zoznámte sa

### Nastavenie držiaka v zarážke/prie- hradke na fľaše

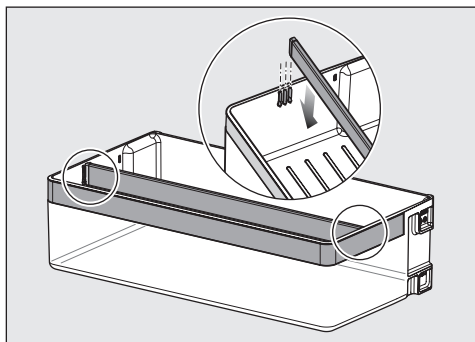

- Vytiahnite oddelovač smerom nahor a vložte ho do požadovanej polohy.

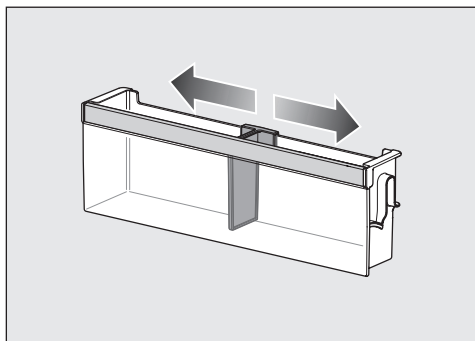

- Posuňte držiak doprava alebo doľava.

### Vyberanie alebo premiestnenie od- kladacích plôch

Šikmo zavesené západky odkladacích plôch môžu poškríbať zadnú stenu chladiacej zóny. Dbajte na to, aby boli odkladacie plochy vložené vodorovne a západky boli úplne zavesené.

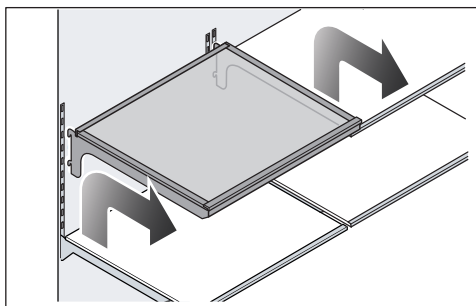

- Mierne nadvihnite odkladaciu plochu tak, aby sa jej zadná časť zdvihla nad vedenie na oboch stranách pomocou západiek.
- Odkladaciu plochu vyberte smerom dopredu.
- Vyberte odkladaciu plochu alebo ju vložte do požadovanej polohy do vedenia pomocou západiek.

### Používanie držiaka fliaš v oddelovacej doske

Oddelovacia doska sa dá použiť buď v celku, alebo napoly ako držiak na fľaše.

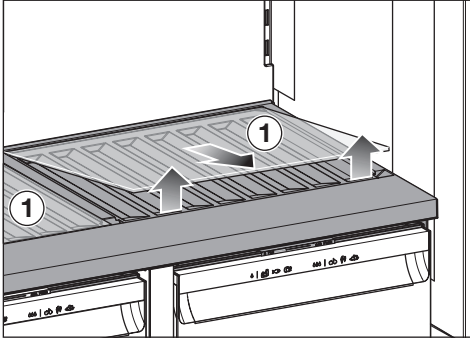

- Vyberte sklenené dno ① v oddeľovacej doske tak, že ho vpredu nadvihnete za vybrania. Sklenené dno uschovajte samostatne.

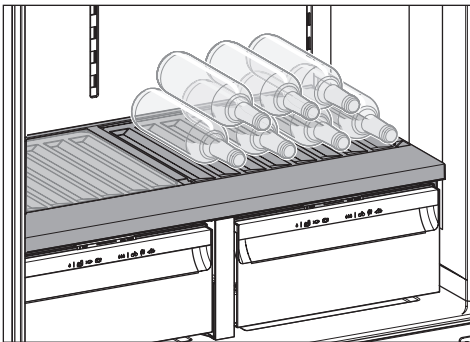

- Fľaše ukladajte dnom smerom dozadu k zadnej stene.

### Vyberanie zásuviek chladiacej zóny

- Vytiahnite zásuvku až na doraz.

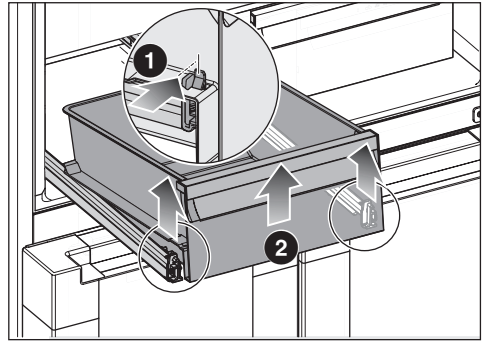

Zásuvka je v prednej časti zaistená západkami. Tieto západky sa musia pred vybratím uvoľniť.

- Stlačte súčasne západky ① vľavo a vpravo smerom do vnútra.

Zásuvka sa uvoľní z výsuvných pojazdov.

- Zásuvku vpredu nadvihnite ② a vyberte ju smerom dopredu.

Zasuňte opäť výsuvné lišty, aby ste zabránili poškodeniam.

## Zoznámte sa

### Vkladanie zásuviek chladiacej zóny

- Úplne vytiahnite výsuvné pojazdy.

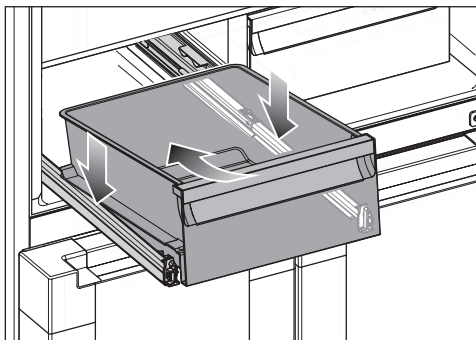

- Zásuvku umiestnite šikmo zhora vzhodu na výsuvné pojazdy a vpredu ju spustíte nadol.

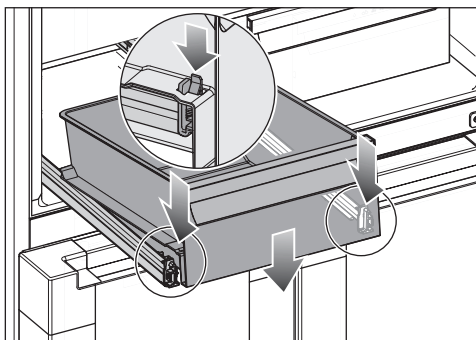

- Zospodu uchopíte postupne jeden aj druhý výsuvný pojazd a posuňte ho dopredu, kým počuteľne nezacvakne.
- Zasuňte zásuvku.

### Vyberanie zásobníka na kocky ľadu

Výroba ľadu sa nezastaví, keď sa odstráni zásobník na kocky ľadu.

- Vytiahnite hornú mraziacu zásuvku až na doraz.

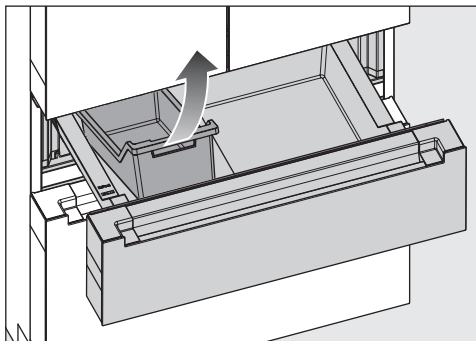

- Prednú časť zásobníka na kocky ľadu nakloňte a vyberte ho smerom nahor.

### Vyberanie a vkladanie nádoby do hornej mraziacej zásuvky

- Vytiahnite hornú mraziacu zásuvku až na doraz.

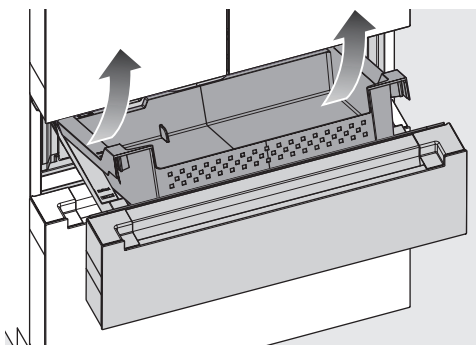

- Nádobu vpredu nadvihnite a vyberte ju šikmo smerom nahor.

Nádoby vložte späť v opačnom poradí:

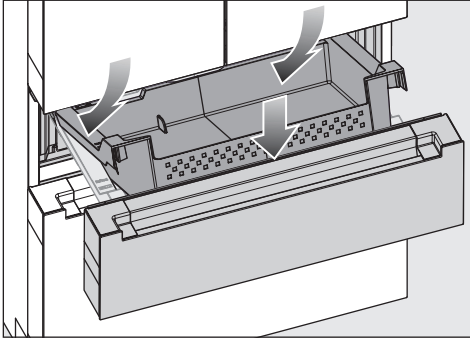

- Nádobu nasadíte vzadu na pojazdy.
- Prednú časť nádoby spustíte nadol tak, aby nádoba obopínala bočné pojazdy.
- Vložte späť zásobník na kocky ľadu.

### Vyberanie a vkladanie nádoby do dolnej mraziacej zásuvky

- Vytiahnite dolnú mraziacu zásuvku až na doraz.

Vnútrotná mraziaca zásuvka sa vysúva automaticky. Mraziaca zásuvka sa nedá vybrať.

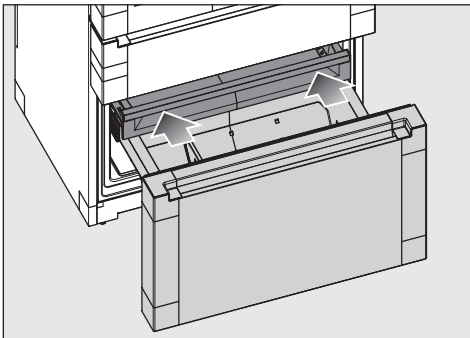

- Vnútrotnú mraziacu zásuvku zasuňte späť.

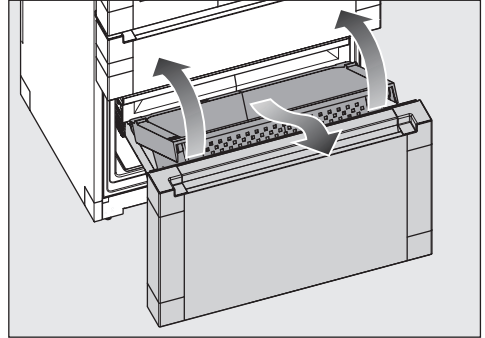

- Nádobu vpredu nadvihnite a vyberte ju šikmo smerom dopredu.

Nádoby vložte späť v opačnom poradí:

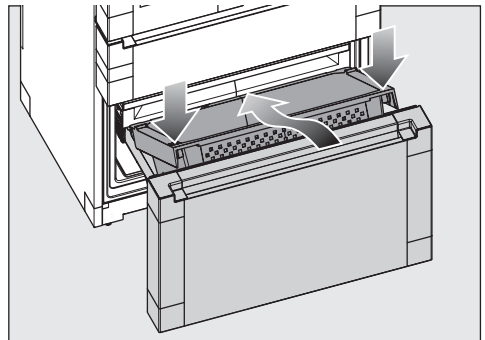

- Nádobu nasadíte vzadu na pojazdy.
- Prednú časť nádoby spustíte nadol tak, aby nádoba obopínala bočné pojazdy.

### Dodávané príslušenstvo

#### Prístrojová zástrčka

#### Nerezová hadica (prívod vody)

#### Vodný filter (filter s aktívnym uhlím)

Vodný filter sa vkladá za ľavú zásuvku chladiacej zóny.

## Zoznámete sa

Vaša chladnička je vybavená vodným filtrom (filter s aktívnym uhlím), ktorý filtruje čerstvú vodu na prípravu kociek ľadu a používanie dávkovača vody.

Vodný filter nefiltruje baktérie ani mikróby z vody. Vodný filter odstraňuje chlór, ako aj nepríjemné pachy a chute, aby sa na výrobu kociek ľadu a pitnej vody používala len vysoko kvalitná voda.

Vodný filter sa musí pravidelne meniť.

Vodovodný systém môžete prevádzkovať aj bez vodného filtra, ak je napr. v domovej inštalácii k dispozícii externý vodný filter.

Nové vodné filtre sú k dispozícii v servisnej službe Miele, u Vášho špecializovaného predajcu Miele alebo na internete.



### Zásobník na vodu

Vodný filter sa vkladá za ľavú zásuvku chladiacej zóny.

Zásobník na vodu s kapacitou 1 liter zásobuje dávkovač vody chladenou vodou. Teplota vody závisí od teploty v chladiacej zóne.

### Pachový filter (systém Longlife Air-Clean)

Pachové filtre neutralizujú nepríjemné pachy v chladiacej zóne a chránia potraviny pred možným prenosom pachov.

**Tip:** Ak skladujete v chladiacej zóne potraviny s intenzívnymi pachmi, odporúča sa dočasne zvoliť funkciu SuperCool&AirClean . Aktivita pachových filtrov sa po zapnutí funkcie SuperCool&AirClean  zvýši, takže pachy v chladiacej zóne sa ešte viac zredujú.

Pachové filtre možno trvalo regenerovať v rúre na pečenie alebo v porovnateľnom domácom spotrebiči s funkciou rúry na pečenie a potom ich opäť používať (výzva na regeneráciu sa na displeji zobrazuje cca každých 6 mesiacov).

Pachové filtre sa môžu regenerovať cca 5 krát, po cca 3 rokoch sa musia pachové filtre vymeniť za nové. Na displeji sa k tomu zobrazí výzva.

Použitie pachové filtre možno likvidovať spolu s domovým odpadom.

Nové pachové filtre sú k dispozícii v servisnej službe Miele, u Vášho špecializovaného predajcu Miele alebo na internete (pozri kapitolu „Oboznámenie“, odsek „Príslušenstvo na dokúpenie“).

### Príslušenstvo na dokúpenie

V sortimente Miele je možné dostať účinné príslušenstvo a čistiace a ošetrojúce prostriedky vhodné pre chladničku.

V internetovom obchode Miele, v servisnej službe Miele alebo u vášho špecializovaného predajcu Miele môžete získať výrobky špeciálne určené pre vašu chladničku, ako sú ošetrovacie prostriedky a príslušenstvo.

Do internetového obchodu Miele sa dostanete prostredníctvom nasledujúceho QR kódu:



# Uvedenie do prevádzky

## Pred prvým použitím

- Odstráňte všetok obalový materiál a ochranné fólie.
- Odstráňte všetky reklamné materiály a nálepky z interiéru chladničky.
- Vyčistite vnútro skrinky a príslušenstvo.

## Pripojenie chladničky

- Chladničku pripojte k potrubiu čerstvej vody tak, ako je to opísané v kapitole „Inštalácia“, odsek „Pripojenie k prípojke čerstvej vody“.
- Chladničku pripojte k elektrickej sieti tak, ako je to opísané v kapitole „Inštalácia“, odsek „Elektrické pripojenie“.

Na displeji sa najprv zobrazí Miele, potom symbol .

## Vkladanie pachového filtra (systém AirClean) do chladiacej zóny

 Nebezpečenstvo vzniku plesní. Z hygienických dôvodov nesmú pachové filtre zostať v chladiacej zóne dlhšie ako 6 mesiacov bez toho, aby boli medzitým regenerované alebo vymenené.

Pachové filtre umiestnite do chladiacej zóny až krátko pred uvedením chladničky do prevádzky.

Ak chcete zlepšiť kvalitu pachových filtrov, regenerujte pachové filtre pred ich prvým vložením do chladiacej zóny.

Postupujte podľa pokynov v kapitole „Čistenie a ošetrovanie“, odsek „Regenerácia pachových filtrov (systém AirClean) v rúre na pečenie“.

Vaša chladnička je vybavená 2 pachovými filtermi v chladiacej zóne.

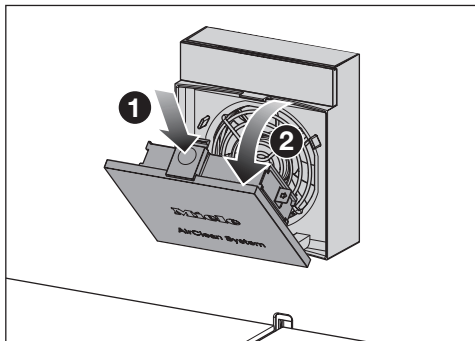

- Zatlačte do priehlbiny na žltom otváracom ušku **1** nad krytom ventilátora a otvorte kryt **2**.

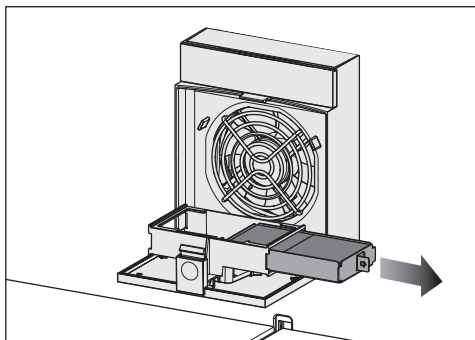

- Vytiahnite držiak pachového filtra z uchytenia.
- Ak chcete **vymeniť** pachové filtre: Vyberte použité pachové filtre z držiaka filtra a zlikvidujte ich spolu s domovým odpadom.

Dodržiavajte: Držiak filtra nelikvidujte. Držiak filtra sa používa opakovane.

- Držiak filtra vyčistite pod tečúcou vodou a následne ho vysušte čistou utierkou.

## Uvedenie do prevádzky

Pachové filtre obsahujú účinnú zložku aktívne uhlie. Aktívne uhlie má vlastnosť silno farbiť.

Pred použitím skontrolujte, či nie sú pachové filtre viditeľne poškodené. Nikdy nepoužívajte poškodený pachový filter.

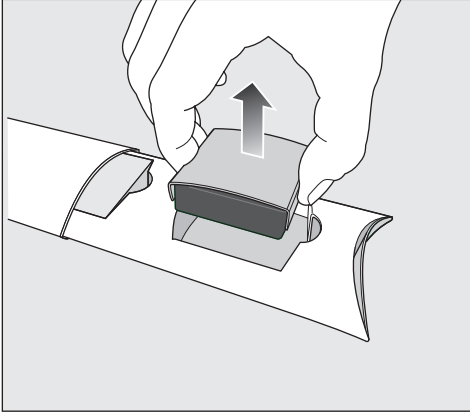

- Vyberte pachové filtre spolu s ochranou filtra z obalu.

**⚠** Nebezpečenstvo poškodenia nevhodnou manipuláciou. Pachové filtre sú krehké.

Pri manipulácii s pachovými filterami dbajte na to, aby pachové filtre nespadli.

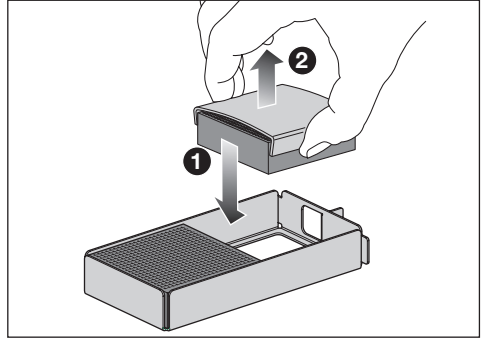

Netlačte na voštinovú štruktúru pachových filtrov.



- Vložte nové pachové filtre **1** jeden po druhom do držiaka filtra.
- Odstráňte ochranu filtra **2**.
- Vložte držiak filtra s pachovými filterami do uchytenia.
- Zatvorte kryt ventilátora.
- Po vložení pachových filtrov si očistite ruky vodou a mydlom.

Pachové filtre sa musia po 6 mesiacoch regenerovať alebo vymeniť (pozri kapitolu „Čistenie a ošetrovanie“, odsek „Regenerácia pachových filtrov (systém AirClean) v rúre na pečenie“).

Na displeji sa k tomu zobrazí výzva.



**Tip:** Ak skladujete v chladiacej zóne potraviny s intenzívnymi pachmi, zapnite dočasne funkciu SuperCool&AirClean . Výkon pachových filtrov sa po zapnutí funkcie SuperCool&AirClean  zvýši, takže pachy v chladiacej zóne sa ešte viac zredukujú.



# Uvedenie do prevádzky

## Zapnutie chladničky

- Otvorte dverka prístroja.
- Stlačte symbol  na displeji.

Chladnička začne chlaďiť a rozsvieti sa vnútorné osvetlenie.

Keď je dosiahnutá nastavená teplota mrazenia, zhasne symbol  , trvale svieti ukazovateľ teploty mraziacej zóny a stíchne výstražný tón.

- Ak Vás výstražný tón ruší, stlačte symbol  .

Výstražný tón stíchne.

Chladnička sa nastaví na prednastavené teploty.

Aby bola teplota dostatočne nízka, nechajte prístroj niekoľko hodín pred prvým vložením potravín predchlaďiť. Potraviny vkladajte do prístroja až po dosiahnutí prednastavenej teploty.

Potraviny vkladajte do mraziacej zóny až potom, keď teplota v mraziacej zóne dostatočne klesne (min. -18 °C).

## Sieťové pripojenie

Vaša chladnička je vybavená integrovaným WiFi modulom. Modul WiFi umožňuje sieťové pripojenie k domácej sieti a používanie aplikácie Miele na mobilnom koncovom zariadení.

Po pripojení chladničky prostredníctvom WiFi sa pripojenie automaticky obnoví vždy, keď ju znova zapnete.

Zaistite preto, aby bol v mieste inštalácie Vašej chladničky k dispozícii dostatočne silný signál Vašej WiFi siete. Zapojením chladničky do Vašej WiFi siete sa zvýši spotreba energie, aj keď je chladnička vypnutá.

## Inteligentné doplnky prostredníctvom aplikácie Miele\*

Sieťové pripojenie prostredníctvom aplikácie Miele Vám umožní prístup k mnohým inteligentným doplnkom, ako napr.

- Vyvolanie informácií o stave
- Používanie ďalších užitočných funkcií
- aktualizácia chladničky pomocou aktualizácií softvéru Miele

Ďalšie informácie o funkcii Smart Extras nájdete na webovej stránke Miele, v Apple App Store® alebo v Google Play Store™.

\* Ďalšia digitálna ponuka od Miele & Cie. KG. Rozsah funkcií sa môže líšiť v závislosti od modelu a krajiny. V aplikácii Miele musíte súhlasiť so Všeobecnými obchodnými podmienkami a Zásadami ochrany osobných údajov pre digitálne produkty a služby Miele. Miele si vyhradzuje právo kedykoľvek zmeniť alebo zrušiť digitálne ponuky.

## Predpoklady pre sieťové spojenie

Upozorňujeme na nasledujúce požiadavky pre sieťové spojenie:

1. V mieste inštalácie je k dispozícii domáca sieť.  
Pripravte si WiFi heslo.
2. Aplikácia Miele je k dispozícii na mobilnom koncovom zariadení.
3. V aplikácii Miele máte užívateľské konto.

## Aplikácie Miele

Aplikáciu Miele si môžete stiahnuť zadarmo z Apple App Store® alebo Google Play Store™.



## Vykonajte Scan & Connect

- Naskenujte QR kód.

Ak máte nainštalovanú aplikáciu Miele a užívateľské konto, dostanete sa priamo do siete.

Ak ste si ešte nenainštalovali aplikáciu Miele, budete presmerovaní do Apple App Store® alebo Google Play Store™.

- Nainštalujte aplikáciu Miele a zriadte si používateľské konto.
- Opätovne naskenujte QR kód.

Aplikácia Miele vás prevedie procesom nastavenia.



# Uvedenie do prevádzky

## Uvedenie dávkovača vody do prevádzky

Dbajte na to, aby bol vložený vodný filter a zásobník na vodu.

 Nebezpečenstvo ohrozenia zdravia vodou s choroboplodnými zárodkami.

Vo vode, ktorá stojí dlhšiu dobu v prívodných potrubiach, sa môžu tvoriť choroboplodné zárodky a môžu ohroziť Vaše zdravie.

Prvé 2 litre vody po uvedení do prevádzky vylejte, pretože táto voda slúži na prepláchnutie prívodu vody.

Ak bola chladnička vypnutá dlhšie ako 5 dní alebo ak sa dávkovač vody dlhší čas nepoužíval, pred prvým uvedením do prevádzky je potrebné prepláchnutie.

- Otvorte ľavé dverka prístroja.

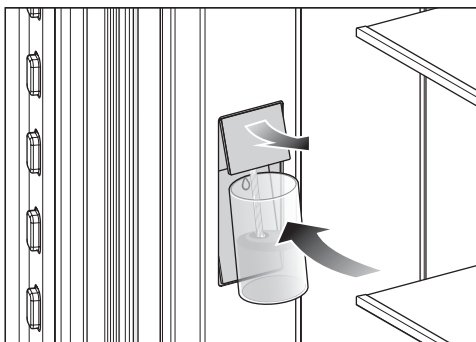

- Pritlačte pohár na spodnú plochu  $\delta$  (kontaktný spínač) dávkovača vody.

Horná výtlačná jednotka sa vysunie: Vyjde vzduch alebo do pohára začne tiecť voda.

- Podržte pohár na kontaktnom spínači  $\delta$  dovtedy, kým voda nepotečie rovnomerným prúdom.

**Tip:** Držte otvor pohára v blízkosti výtlačnej jednotky. Naplnený pohár odoberte pomaly preč. Zabráňte tak striekaniu.

Vodovodný systém je teraz odvzdušnený.

- Výstup vody výtlačnej jednotky vyčistite čistou hubkou, vlažnou vodou a malým množstvom prostriedku na umývanie riadu.



## Uvedenie výrobníka kociek ľadu do prevádzky

Dbajte na to, aby bol vložený vodný filter a zásobník na vodu.

**!** Nebezpečenstvo ohrozenia zdravia vodou s choroboplodnými zárodkami.

Vo vode, ktorá stojí dlhšiu dobu v prírodných potrubiach, sa môžu tvoriť choroboplodné zárodky a môžu ohroziť Vaše zdravie.

Po uvedení do prevádzky prepláchnite vodovodný systém tak, že z dávkovača vody odoberiete 2 litre vody a vylejete ju. **Alebo** zlikvidujte kocky ľadu, ktoré boli vyrobené 48 hodín po prvej výrobe kociek ľadu. Voda slúži na prvé prepláchnutie prívodu vody. Toto platí nielen pre prvé uvedenie do prevádzky, ale aj vypnutie výrobníka kociek ľadu na dlhší čas (viac ako 5 dní).

- Prepláchnite vodovodný systém tak, že z dávkovača vody odoberiete 2 litre vody a vylejete ju.
- **Alebo** zlikvidujte kocky ľadu, ktoré boli vyrobené 48 hodín po prvej výrobe kociek ľadu.
- **Vyčistite misku na kocky ľadu tak, ako je opísané ďalej:**
- Otvorte hornú mraziacu zásuvku a v prípade potreby vyprázdňte zásobník na kocky ľadu.
- Zatvorte mraziacu zásuvku.
- Stlačte symbol .
- Potiahnite prstom doľava alebo doprava, kým sa v strede nezobrazí symbol .

- Stlačte symbol .

Teraz to potrvá nejaký čas, kým sa miska na kocky ľadu otočí do čistiacej polohy.

Po dokončení pohybu misky na kocky ľadu sa na displeji zobrazí symbol .

- Keď chcete opustiť túto úroveň nastavovania, stlačte symbol .
- Otvorte hornú zásuvku mraziacej zóny.

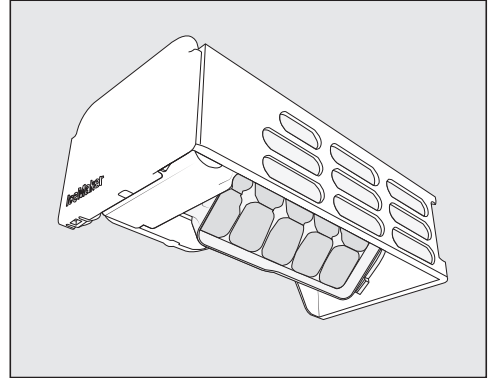

- Vyčistite misku na kocky ľadu a zásobník na kocky ľadu vlažnou vodou a malým množstvom prostriedku na umývanie riadu. Dôkladne opláchnite čistou vodou a vysušte obidva diely utierkou.
- Zatvorte mraziacu zásuvku.
- Po čistení stlačte informačné zobrazenie .

Budete počuť, ako sa miska na kocky ľadu otáča späť do svojej východiskovej polohy.

Výroba kociek ľadu sa spustí automaticky.

# Uvedenie do prevádzky



## Zapnutie výrobníka kociek ľadu

**!** Nebezpečenstvo ohrozenia zdravia vodou s choroboplodnými zárodkami.

Vo vode, ktorá stojí dlhšiu dobu v prírodných potrubiach, sa môžu tvoriť choroboplodné zárodky a môžu ohroziť Vaše zdravie.

Prvé 2 litre vody po uvedení do prevádzky vylejte, pretože táto voda slúži na prepláchnutie prívodu vody.

Ak bola chladnička vypnutá dlhšie ako 5 dní alebo ak sa dávkovač vody dlhší čas nepoužíval, pred prvým uvedením do prevádzky je potrebné prepláchnutie.

- Zatvorte hornú mraziacu zásuvku.
- Stlačte symbol .
- Potiahnite prstom doľava alebo doprava, kým sa v strede nezobrazí symbol .
- Stlačte symbol .

Keď je výrobník kociek ľadu zapnutý, svieti symbol  na oranžovo.

- Keď chcete opustiť úroveň nastavovania, stlačte symbol .

Výrobník kociek ľadu sa naplní vodou. Kocky ľadu po procese mrazenia padajú do zásuvky na kocky ľadu. Keď je zásuvka na kocky ľadu plná, výroba sa automaticky pozastaví.

Po prvom uvedení do prevádzky môže trvať až 24 hodín, kým z výrobníka kociek ľadu vypadnú prvé kocky do zásuvky na kocky ľadu.

## Uvedenie rozprašovača (zvlhčovača) do prevádzky

### Vyberanie zásobníka na vodu pre rozprašovač

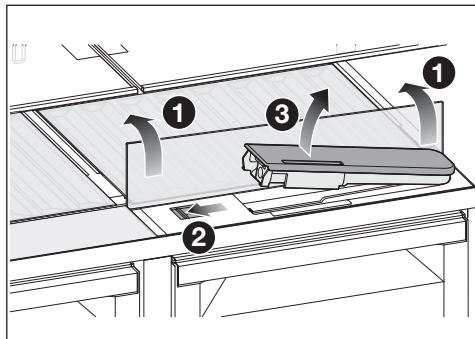

- Zatlačte na vonkajšie zadné rohy skleneného dna **1**.

Sklenené dno sa vpredu vyklopí.

- Sklenené dno nadvihnite a sklopte dozadu.

Sklenené dno je vo vzpriamenej polohe.

- Zatlačte posúvač **2** doľava.

Zásobník na vodu **3** vyskočí z priehlbiny.

- Vyberte zásobník na vodu.

### Čistenie zásobníka na vodu pre rozprašovač

Zásobník na vodu už bol vybratý.

- Rozložte zásobník na vodu na jeho 2 časti a tieto diely vyčistite ručne alebo v umývačke riadu.

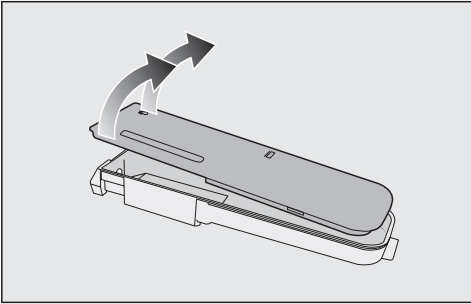

- Kryt opatrne uvoľnite vypáčením zo západiek.
- Pohybujte krytom zľahka tam a späť a vyberte kryt smerom nahor.

### Naplnenie a vloženie zásobníka na vodu rozprašovača

⚠ Ohrozenie zdravia znečistenou vodou.

Použitie znečistenej vody môže spôsobiť otravu.

Zásobník na vodu plňte výhradne čerstvou pitnou vodou.

⚠ Nebezpečenstvo ohrozenia zdravia vodou s choroboplodnými zárodkami.

Vo vode, ktorá stojí v zásobníku na vodu dlhšiu dobu, sa môžu tvoriť choroboplodné zárodky a môžu ohroziť Vaše zdravie.

Ak bola chladnička, chladiaca zóna alebo rozprašovač mimo prevádzky dlhšie ako 2 dni, vyčistite zásobník na vodu a naplňte ho čerstvou pitnou vodou.

Ak bol režim dovolenka  zapnutý dlhšie ako 2 týždne, vyčistite zásobník na vodu a naplňte ho čerstvou pitnou vodou.

⚠ Nebezpečenstvo poškodenia nevhodným naplnením.

Tekutiny s obsahom cukru môžu znemožniť funkciu rozprašovača.



Zásobník na vodu plňte výhradne čerstvou pitnou vodou.

Voda v zásobníku na vodu vystačí na cca 4 mesiace.

- Vyberte zásobník na vodu a naplňte ho až po značku pitnou vodou.
- Vložte zásobník na vodu späť, kým nezacvakne.
- Sklopte sklenené dno nadol.

### Zapnutie rozprašovača (zvlhčovača)

Pred zapnutím rozprašovača zatvorte kryt vlhkej priehradky (nastavenie ).

- Stlačte .
- Potiahnite prstom doľava alebo doprava, kým sa v strede nezobrazí symbol .
- Stlačte symbol .
- Potiahnite prstom doľava, pokým sa v strede nezobrazí požadovaná intenzita rozprašovača (1: mierne zvlhčovanie; 3: maximálne zvlhčovanie).
- Na potvrdenie stlačte požadované nastavenie.



Symbol  svieti na oranžovo.

- Keď chcete opustiť úroveň nastavovania, stlačte .

# Uvedenie do prevádzky

## Vypnutie chladničky

Celú chladničku môžete vypnúť v režime nastavenia .



- Stlačte symbol .
- Potiahnite prstom doľava alebo doprava, kým sa v strede nezobrazí symbol .
- Stlačte symbol .

Chladienie a vnútorné osvetlenie sú vypnuté.

Na displeji sa zobrazí symbol .

Majte na pamäti: Chladnička nie je odpojená zo siete, keď je vypnutá.

## Samostatné vypnutie chladiacej alebo mraziacej zóny



- Dotknite sa ukazovateľa teploty tej teplotnej zóny, ktorú chcete vypnúť.
- Potiahnite prstom doprava, kým sa v strede nezobrazí symbol .
- Stlačte symbol .

Ukazovateľ teploty zvolenej teplotnej zóny zhasne. Na displeji sa zobrazí symbol .

Zvolená teplotná zóna je vypnutá.

Iný ukazovateľ teploty naďalej svieti.

## Opätovné samostatné zapnutie chladiacej zóny alebo mraziacej zóny

- Na príslušnom ukazovateli teploty stlačte symbol .
- Stlačte symbol .

Požadovaná teplotná zóna je opäť zapnutá.

## Na čo dbať pri dlhšej neprítomnosti

Ak je chladnička pri dlhšej neprítomnosti vypnutá, ale nevyčistená, hrozí v zavretom stave nebezpečenstvo tvorby plesne.

Pred dlhšou neprítomnosťou nezapbudnite chladničku vyčistiť.

Ak chladničku nebudete dlhšiu dobu používať, potom dbajte na nasledovné:

- Chladničku úplne vyprázdnite.
- Úplne vyprázdnite zásuvku na kocky ľadu.

 Nebezpečenstvo poškodenia výrobníka kociek ľadu.

Ak sa počas prevádzky uzatvorí prívod vody a výrobnik kociek ľadu ostáva naďalej v prevádzke, môže prírodné potrubie vody zamrznúť.

Ak sa preruší prívod vody (napr. počas dovolenky), vypnite výrobnik kociek ľadu.

- Vypnite výrobnik kociek ľadu.
- Vypnite chladničku.
- Vytiahnite sieťovú zástrčku alebo vypnite istič domovej inštalácie.
- Vyprázdnite zásobník na vodu rozprašovača a uschovajte ho vyčistený a suchý.
- Zatvorte uzatvárací ventil prívodu vody.
- Vymeňte vodný filter (filter s aktívnym uhlím).
- Odstráňte pachové filtre z chladiacej zóny a regenerujte pachové filtra priamo pred vložením do chladiacej zóny.
- Aby ste chladničku dostatočne vyvetrali a zabránili tvorbe zápachu, vyčistite ju a nechajte ju otvorenú.

Dbajte na oba posledné upozornenia aj vtedy, keď chladiacu zónu vypínate na dlhšiu dobu osobitne.

## Ukazovateľ teploty

Za normálnej prevádzky sa na displeji zobrazuje **stredná, skutočná teplota chladiacej zóny a najvyššia teplota mraziacej zóny** ktorá je momentálne v prístroji.

Podľa teploty v okolí a nastavenia môže trvať niekoľko hodín, kým sa dosiahne požadovaná teplota a bude sa trvalo zobrazovať.

Teplota v prístroji sa **zvyšuje**:

- čím častejšie a dlhšie sa otvárajú dvierka prístroja.
- o čo viac potravín sa uloží.
- o čo teplejšie sú čerstvo uložené potraviny.
- o čo vyššia je teplota prostredia prístroja. Prístroj je určený len pre určitú klimatickú triedu (rozsah teploty v okolí), ktorej hranice musia byť dodržané.

## Možné nastavené hodnoty teploty v chladiacej zóne

V chladiacej zóne odporúčame teplotu chladenia od **4 °C**.

Pri nastavení teploty na 4 °C a príslušnej hygiene sa spomalí množenie baktérií, napr. salmonely a listérie, ktoré môžu spôsobovať ťažkú otravu potravinami.

**Teplotu v chladiacej zóne** možno nastaviť od **3 °C do 9 °C**.

V zóne **PerfectFresh Active** sa teplota reguluje automaticky pri **0 až 3 °C**. V prípade potreby môžete teplotu postupne mierne zmeniť (pozri kapitolu „Úprava nastavení“).

## Možné nastavené hodnoty teploty v mraziacej zóne

 Ohrozenie zdravia požitím pokazených potravín.

Na zamrazenie čerstvých potravín je potrebná teplota od **-18 °C**. Upozorňujeme, že pri vyššej teplote sa skracuje trvanlivosť potravín.

Pri zmrazovaní a dlhodobom skladovaní potravín nastavte minimálnu teplotu **-18 °C**.

**Tip:** Pri konštantnej teplote mraziacej zóny **-18 °C** a zodpovedajúcej hygiene možno maximálne využiť dobu skladovania potravín a zamedziť ich vyhadzovaniu.

**Teplotu v mraziacej zóne** možno nastaviť od **-15 °C do -24 °C**.

## Nastavenie teploty v chladiacej/ mraziacej zóne

- Stlačte na displeji ukazovateľ teploty chladiacej zóny, ktorej teplotu chcete nastaviť.
- Potiahnite prstom doľava alebo doprava, pokým sa v strede nezobrazí požadovaná teplota.
- Pre potvrdenie stlačte na displeji zvolenú teplotu.

Ukazovateľ teploty prejde opäť na zobrazenie skutočnej teploty chladenia a mrazenia, ktorá je momentálne v prístroji.

## Zapnutie SuperCool&Air-Clean

**Pred vložením** väčšieho množstva potravín alebo nápojov by sa mala zapnúť funkcia SuperCool&AirClean .

Pri zapnutej funkcii môže prístroj častejšie vydávať rôzne zvuky.

- Stlačte symbol SuperCool&Air-Clean  na ukazovateli teploty chladiacej zóny.

Symbol  svieti na oranžovo.

- Opustite túto úroveň nastavovania stlačením ukazovateľa teploty.

## Vypnutie SuperCool&Air-Clean

Funkcia superchladenie  sa po cca 18 hodinách automaticky vypne. Chladnička pracuje opäť s normálnym chladiacim výkonom.



**Tip:** Na šetrenie energiou môžete funkciu sami predčasne vypnúť.

- Stlačte symbol SuperCool&Air-Clean  na ukazovateli teploty chladiacej zóny.

Symbol  už nesvieti na oranžovo.

- Opustite túto úroveň nastavovania stlačením ukazovateľa teploty.

## Zapnutie SuperFrost

Funkcia SuperFrost  sa musí zapnúť cca **6 hodín pred vložením** potravín na zmrazenie. Ak sa má využiť **maximálna mraziaca kapacita**, musí sa funkcia SuperFrost  zapnúť **24 hodín vopred**.

# Obsluha

Funkciu SuperFrost **nemusíte** zapínať,

- keď vkladáte už zmrazené potraviny,
- keď denne vkladáte len do 2 kg potravín.

- Stlačte symbol SuperFrost ❄ na ukazovateli teploty mraziacej zóny.

Symbol ❄ svieti na oranžovo.

- Opustite úroveň nastavovania stlačením ukazovateľa teploty.

## Vypnutie SuperFrost ❄

Funkcia SuperFrost ❄ sa vypne automaticky po maximálne 72 hodinách.

**Tip:** Na šetrenie energiou môžete funkciu sami predčasne vypnúť.

- Stlačte symbol SuperFrost ❄ na ukazovateli teploty mraziacej zóny.

Symbol ❄ už nesvieti na oranžovo.

- Opustite úroveň nastavovania stlačením ukazovateľa teploty.

## Skladovanie potravín v chladiacej zóne

 Nebezpečenstvo požiaru od elektrických prístrojov.

Prevádzkovanie elektrických prístrojov v chladničke môže spôsobiť iskrenie.

V chladničke neprevádzkujte žiadne elektrické prístroje.

## Rozličné oblasti chladenia

Na základe prirodzenej cirkulácie vzduchu sa v chladiacej zóne vytvoria rôzne teplotné oblasti.

Studený, ťažký vzduch klesá do spodnej časti chladiacej zóny. Pri ukladaní potravín využívajte zóny rôzneho chladenia.

Idete o chladničku s automatickým rozdelením teploty (DynaCool). Keď sa zapne chladenie chladiacej zóny, chladnička automaticky zapne ventilátor. Tým sa chlad v chladiacej zóne rovnomerne rozloží a jednotlivé chladiace zóny sú menej výrazné. Všetky skladované potraviny sa takto chladia pri približne rovnakej teplote.

## Najteplejšia oblasť

Najteplejšia oblasť v chladiacej zóne je úplne navrchu v prednej časti a v dvierkach prístroja. Túto oblasť používajte napríklad na uskladnenie masla, aby ostalo roztierateľné a syra, aby si udržal arómu.

## Najchladnejšia oblasť

Najchladnejšia oblasť v chladiacej zóne je priamo nad oddelovacou doskou do zóny PerfectFresh Active a pri zadnej stene. Ešte nižšie teploty sú však v priehradkách zóny PerfectFresh Active.

Používajte preto tieto oblasti v chladiacej zóne a v zóne PerfectFresh Active pre všetky citlivé potraviny, rýchlo podliehajúce skaze, ako sú napr.:

- ryby, mäso, hydina,
- údeniny, hotové jedlá,
- vaječné a smotanové jedlá/pečivo,
- čerstvé cesto, cesto na múčniky, piz-za, slané cesto,
- čerstvé syry a iné výrobky z čerstvého mlieka,
- humus, zeleninové nátierky, rastlinné náhrady čerstvého syra,
- spracovaná zelenina zabalená vo fólii,
- všeobecne všetky čerstvé potraviny (ktorých dátum minimálnej trvanlivosti sa vzťahuje na teplotu skladovania minimálne 4 °C).

## Skladujete potraviny balené alebo nebalené?

Potraviny skladujete v chladiacej zóne zabalené alebo dobre prikryté (v zóne PerfectFresh Active existujú výnimky). Tak zabránite prenosu cudzích zápachov, vysušeniu potravín a prenosu prípadných choroboplodných zárodkov. Toto je potrebné zohľadniť hlavne pri potravinách živočíšneho pôvodu. Dbajte na to, aby sa hlavne potraviny ako surové mäso a ryby nedostali do kontaktu s inými potravinami.

Pri správnom nastavení teploty a zodpovedajúcej hygiene sa môže trvanlivosť potravín značne predĺžiť. Zabráni sa vyhadzovaniu potravín.

## Potraviny bohaté na bielkoviny

Uvedomte si, že sa potraviny bohaté na bielkoviny rýchlejšie kazia. To znamená, že sa mäkkýše a kôrovce napríklad rýchlejšie kazia ako ryby a ryby rýchlejšie ako mäso.

## Skladovanie potravín v zóne PerfectFresh Active

### Zóna PerfectFresh Active

Zóna PerfectFresh Active spĺňa požiadavky studenej skladovacej priehradky podľa normy STN EN 62552:2025.

V zóne PerfectFresh Active sú optimálne skladovacie podmienky pre ovocie, zeleninu, ryby, mäso a mliečne výrobky. Potraviny ostanú výrazne dlhšie čerstvé, zachová sa chuť a vitamíny.

Majte na pamäti, že dobrý počiatočný stav potravín je rozhodujúci pre dobrý výsledok uskladnenia.

**Teplota** sa reguluje automaticky a pohybuje sa v rozmedzí **od 0 do 3 °C**.

Sú to nižšie teploty ako v bežnej chladiacej zóne, pre potraviny necitlivé na chlad je to však optimálna teplota uskladnenia.

Keďže sa trvanlivosť potravín pri tejto teplote predlžuje, môžu sa potraviny skladovať podstatne dlhšie bez straty čerstvosti.

Potraviny vyberte cca 30 až 60 minút pred konzumáciou. Až pri teplote v miestnosti sa rozvinie aróma a chuť.

**Obsiahnutú vlhkosť vzduchu** je možné regulovať tak, aby zodpovedala uskladneným potravinám.

Dodatočná vlhkosť sa do vlhkej priehradky privádza **zvlhčovačom**. Usklad-

# Obsluha

nené ovocie a zelenina sa potom pri každom otvorení dvierok a približne každých 90 minút postriekajú vodou. Zvýšená vlhkosť vzduchu spôsobí, že si potraviny zachovajú svoju vlastnú vlhkosť a tak rýchlo nevyschnú.

## Vlhká priehradka



V závislosti od polohy veka priehradky sa vlhkosť nezvyšuje  $\delta$  alebo sa zvyšuje  $\delta\delta$ .

## Zvýšená vlhkosť vzduchu $\delta\delta\delta$

Pri tomto nastavení je priehradka vhodná ako vlhká priehradka na skladovanie ovocia a zeleniny.

Keď skladujete potraviny nezabalené, závisí vlhkosť vzduchu zásadne od ich druhu a množstva.

Pri zvýšenej vlhkosti vzduchu vo vlhkej priehradke sa môže tvoriť kondenzát.

Ak sa podľa vášho odhadu vytvorí príliš veľa kondenzátu a to ovplyvní potraviny, postupujte nasledovne: Kondenzát odstráňte utierkou.

Otvorte kryt zásuvky tak, že zvolíte „Nezvýšená vlhkosť vzduchu  $\delta$ “.

Vypnite zvlhčovač  $\text{☹}$ .

## Voľba zvýšenej vlhkosti vzduchu $\delta\delta\delta$

- Naplňte zásobník na vodu rozprašovača (pozri kapitolu „Uvedenie do prevádzky“, odsek „Naplnenie a vloženie zásobníka na vodu“).
- Zapnite rozprašovač (zvlhčovač)  $\text{☹}$  v režime nastavenia.

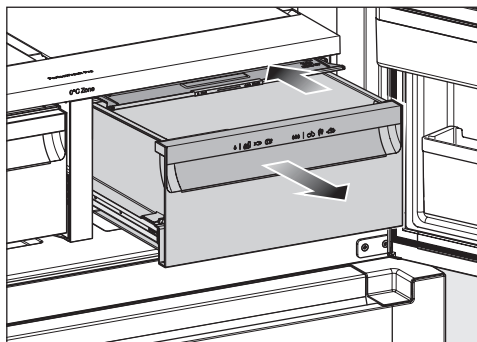

- Otvorte zásuvku vlhkej priehradky.
- Zasuňte veko priehradky dozadu až na doraz.

Veko priehradky je zatvorené.

## Nie je zvýšená vlhkosť vzduchu $\delta$

Pri tomto nastavení  $\delta$  sa z vlhkej priehradky stane suchá priehradka (pozri odsek „Suchá priehradka“).

## Voľba nezvýšenej vlhkosti vzduchu $\delta$

Pri tomto nastavení  $\delta$  by mal byť zvlhčovač  $\text{☹}$  vypnutý, pretože pri otvorení veka priehradky uniká vlhká hmľa a môže sa tvoriť kondenzát.

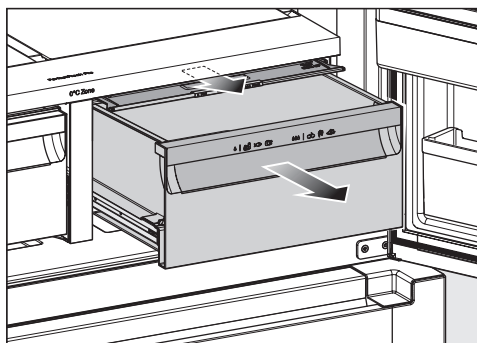

- Otvorte zásuvku vlhkej priehradky.
- Vytiahnite veko priehradky dopredu až na doraz.

Veko priehradky je otvorené.

Ak potraviny pretŕčajú cez okraj zásuvky, je možné pri zasúvaní zásuvky zmeniť polohu veka priehradky a tým ju zatvoriť.

Dbajte pri plnení zásuvky pozor na to, aby potraviny zo spodku nenarážali na veko priehradky,

## Suchá priehradka



Vlhkosť nie je zvýšená  $\delta$ .

Suchá priehradka sa hodí hlavne na uskladnenie potravín podliehajúcim rýchlo skaze, ako sú:

- čerstvé ryby, mäkkýše a kôrovce
- mäso, hydina, údeniny
- lahôdkové šaláty
- mliečne produkty ako mlieko, jogurt, syr, smotana, tvaroh atď.
- rastlinné produkty ako tofu, ovsený nápoj, humus, zeleninová nátierka, mäsové a syrové náhrady atď.
- Okrem toho tu môžete skladovať potraviny všetkého druhu ak sú zabalené.

Majte na pamäti, že sa potraviny bohaté na bielkoviny rýchlejšie kazia. To znamená, že sa mäkkýše a kôrovce napríklad rýchlejšie kazia ako ryby a ryby rýchlejšie ako mäso.

Z hygienických dôvodov skladujte tieto potraviny len **prikryté alebo zabalené**.

# Obsluha

---

**Ak nie ste spokojní s výsledkom uskladnenia potravín (potraviny pôsobia napr. už po krátkej dobe uskladnenia ochabnuto alebo zvädnuto), zohľadnite ešte raz nasledujúce tipy:**

- Uskladňujte len čerstvé potraviny. Stav potravín pri uskladnení je rozhodujúci pre výslednú čerstvosť.
- Pred uskladnením potravín vyčistite priehradky v zóne PerfectFresh Active.
- Veľmi vlhké potraviny nechajte pred uskladnením odkvapkať.
- V zóne PerfectFresh Active neskladujte potraviny citlivé na chlad.
- Vyberte pre skladovanie potravín správnu priehradku PerfectFresh Active, ako aj správnu polohu veka priehradky (nezvýšená príp. zvýšená vlhkosť vzduchu  $\delta$  alebo zvýšená vlhkosť vzduchu  $\delta\delta\delta$ ).
- Zvýšená vlhkosť vzduchu  $\delta\delta\delta$  vo vlhkej priehradke sa dosiahne vlhkosťou obsiahnutou pri samotných uskladnených potravinách, ak ich skladujete nezabalené. Čím viac potravín je priehradke uskladnených, tým vyššia je vlhkosť.
- Nepreplňujte priehradky.
- Ak sa pri nastavení  $\delta\delta\delta$  podľa Vášho odhadu vytvorí príliš veľa kondenzátu a to ovplyvní potraviny, postupujte nasledovne:
  - Kondenzát odstráňte utierkou.
  - Vložte rošt alebo niečo podobné, tak aby mohla nadbytočná vlhkosť presakovať.
  - Otvorte kryt priehradky tak, že zvolíte polohu „Nezvýšená vlhkosť vzduchu  $\delta$ “ a vypnete zvlhčovač .
- Ak by bola vlhkosť vzduchu napriek nastaveniu  $\delta\delta\delta$  príliš nízka, zabalte potraviny do vzduchotesných obalov.
- Ak máte pocit, že je teplota v zóne PerfectFresh Active príliš vysoká alebo príliš nízka, pokúste sa ju najskôr regulovať cez chladiacu zónu tým, že tu mierne zmeňte teplotu o 1 až 2 °C. Najneskôr keď sa vytvoria ľadové kryštály na dne zóny PerfectFresh Active musíte teplotu zvýšiť, pretože by sa potraviny pri veľmi chladnom skladovaní poškodili.
- Ak zmena teploty v chladiacej zóne nie je dostatočná, zmeňte teplotu v zóne PerfectFresh Active (pozri kapitolu „Prispôsobenie nastavení“).

## Zmrazenie a skladovanie čerstvých potravín

### Pred vložením

Na zamrazovanie používajte len čerstvé a bezchybné potraviny.

- Pri väčšom množstve ako 2 kg čerstvých potravín zapnite na dobu 6 hodín pred ich vložením funkciu supermrazenie ❄️.
- Pri ešte väčšom množstve potravín na zmrazenie zapnite na dobu 24 hodín pred ich vložením funkciu supermrazenie ❄️.

Už zamrazené uložené potraviny budú mať takto rezervu chladu.

### Vloženie potravín na zmrazenie

 **Nebezpečenstvo poškodenia príliš ťažkým naplnením.**  
 Príliš ťažké naplnenie môže spôsobiť poškodenie výsuvných vozíkov.  
 Vždy dodržiavajte maximálne množstvo naplnenia:  
 horný výsuvný vozík = 34 kg  
 plochá zásuvka v dolnom výsuvnom vozíku = 28 kg  
 dolný výsuvný vozík = 24 kg

Potraviny, ktoré budete mraziť sa nesmú dotýkať už zamrazených potravín, aby sa tieto čiastočne nerozmrazili.

- Aby ste zabránili primrznutiu potravín o seba, balenia vkladajte suché.

### - malé množstvo potravín na zmrazenie

- Rozložte potraviny na zmrazenie do horného výsuvného vozíka, aby čo najrýchlejšie zamrzli až k jadru.

### - maximálne množstvo potravín na zmrazenie (pozri typový štítok)

- Rozložte potraviny na zmrazenie do obidvoch výsuvných vozíkov, aby čo najrýchlejšie zamrzli až k jadru.

### Po zmrazení dbajte na nasledovné

- Funkciu SuperFrost vypnite predčasne ❄️ hneď, ako sú potraviny dostatočne chladné.

### Rýchle schladenie nápojov

Na rýchle schladenie nápojov v chladiacej zóne zapnite funkciu SuperCool&AirClean ❄️<sup>U</sup>.

Na schladenie väčšieho množstva nápojov alebo dodatočných fliaš v mraziacej zóne zvolte v režime nastavenia ❄️ funkciu Režim párty 🍷.

Fľaše, ktoré chcete rýchlo schladiť v mraziacej zóne, vyberte **najneskôr po jednej hodine** opäť von. Fľaše by mohli prasknúť.

# Obsluha

## Dávkovač vody

Dávkovač vody vyžaduje pre prevádzku prípojku čerstvej vody. Musí byť namontovaný vodný filter a zásobník na vodu. Ak nepoužívate vodný filter, môžete ho nahradiť prídavným zásobníkom na vodu (príslušenstvo na dokúpenie).

Všetky použité materiály dávkoča vody sú pachovo a chuťovo neutrálne.

## Odber vody

**⚠** Nebezpečenstvo ohrozenia zdravia vodou s choroboplodnými zárodkami.

Vo vode, ktorá stojí dlhšiu dobu v prívodných potrubíach, sa môžu tvoriť choroboplodné zárodky a môžu ohroziť Vaše zdravie.

Prvé 2 litre vody po uvedení do prevádzky vylejte, pretože táto voda slúži na prepláchnutie prívodu vody.

Ak bola chladnička vypnutá dlhšie ako 5 dní alebo ak sa dávkovač vody dlhší čas nepoužíval, pred prvým uvedením do prevádzky je potrebné prepláchnutie.

Po prvom uvedení do prevádzky môže byť v okruhu vody prítomný vzduch. Odoberajte vodu, kým nebudú viditeľné žiadne vzduchové bubliny.

Pri dlhšej dobe nepoužívania môže mať voda zatuchnutú chuť. Najlepšiu kvalitu vody dosiahnete, keď budete vodu odoberať pravidelne.

**Tip:** Držte otvor pohára v blízkosti výdajnej jednotky. Naplnený pohár odoberte pomaly preč. Zabráňte tak striekaniu.

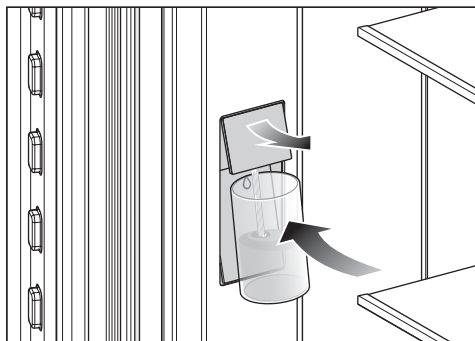

■ Pritlačte pohár na spodnú plochu  $\Delta$  dávkoča vody (kontaktný spínač).

Horná výdajná jednotka sa vysunie a do pohára začne tiecť voda.

■ Podržte nádobu na kontaktnom spínači  $\Delta$  dovtedy, kým chcete odoberať vodu.

Pokým stláčate dávkovač vody, bude tiecť chladená voda.

Výdaj sa automaticky zastaví po cca 60 sekundách. Ak potrebujete viac vody, počkajte 5 sekúnd a znova stlačte dávkovač vody.

Ak ste dávkovač vody stlačili niekoľkokrát po sebe, výdaj vody sa zastaví. Po niekoľkých minútach možno znova nábrať vodu.

## Výrobník kociek ľadu

 Nebezpečenstvo ohrozenia zdravia vodou s choroboplodnými zárodkami.

Vo vode, ktorá stojí dlhšiu dobu v prírodných potrubiach, sa môžu tvoriť choroboplodné zárodky a môžu ohroziť Vaše zdravie.

Prvé 2 litre vody, ktoré boli odobrané z dávkovača vody po uvedení do prevádzky, vylejte, pretože táto voda slúži na prepláchnutie prívodu vody. Prepláchnutie je potrebné pred prvým uvedením do prevádzky, keď bol výrobník kociek ľadu vypnutý viac ako 5 dní.

S výrobníkom kociek ľadu pripravte len bežné množstvo pre domácnosť.

Výrobník kociek ľadu vyžaduje pre prevádzku prípojku čerstvej vody. Musí byť namontovaný vodný filter a zásobník na vodu. Ak nepoužívate vodný filter, môžete ho nahradiť prídavným zásobníkom na vodu (príslušenstvo na dokúpenie).

Vyrobené množstvo kociek ľadu sa riadi podľa teploty v mraziacej zóne: **Čím je teplota nižšia, tým viac kociek ľadu sa za určitý čas vyrobí.**

Po prvom uvedení do prevádzky môže trvať až 24 hodín, kým z výrobníka kociek ľadu vypadnú prvé kocky do zásuvky.

Po opätovnom vypnutí a zapnutí výrobníka kociek ľadu trvá tento proces max. 6 hodín.

Výroba ľadu sa nezastaví, keď sa vyberie zásobník na kocky ľadu. Kocky ľadu môžu spadnúť do mraziacej zásuvky pod ním.

Vypnite výrobník kociek ľadu.

Zásobník na kocky ľadu vyberajte po-  
kiaľ možno len na krátky čas.

Keď sa v zásuvke na kocky ľadu dosiahne určitá úroveň naplnenia, výroba kociek ľadu sa automaticky zastaví. Zásuvka sa nenaplní po okraj.





















**Tip:** Pravidelne vyprázdňujte zásuvku na kocky ľadu, najneskôr však vtedy, ak ste ľad nevyberali dlhšie ako jeden týždeň. Tak budete mať stále čerstvý ľad a zabráni sa zhlukovaniu kociek ľadu.







Ak nechcete vyrábať kocky ľadu, môžete výrobník kociek ľadu vypnúť nezávisle od mraziacej zóny.

Keď je výrobník kociek ľadu vypnutý, možno zmrazovať potraviny v zásuvke na kocky ľadu do výšky maximálne 10 cm.

# Prispôsobenie nastavení

---

	<b>Nastavovací režim</b>
	Zapnutie alebo vypnutie režimu párty.
	Zapnutie alebo vypnutie prázdninového režimu.
	Zapnutie alebo vypnutie výrobníka kociek ľadu.
	Zapnutie alebo vypnutie QuickIce (viditeľné len pri zapnutom výrobníku kociek ľadu)
	Zapnutie blokovacej funkcie, krátka deaktivácia alebo úplné vypnutie.
	Vypnutie prístroja.
	Zapnutie alebo vypnutie režimu sabat.
	Vyvolanie verzie režimu Sabat.
	Zmena času do spustenia alarmu dvierok.
	Zmena stupňa teploty v zónach PerfectFresh.
	Zapnutie alebo vypnutie rozprašovača alebo nastavenie intenzity rozprašovača
	Sieťové pripojenie
	APP / WPS Vytvorenie sieťového pripojenia po prvýkrát.
	Aktivácia alebo deaktivácia WiFi pripojenia.
	Nulovanie konfigurácie siete.
	Zapnutie alebo vypnutie tónu tlačidiel.
	Zmena hlasitosti výstražných a signálnych tónov alebo úplné vypnutie výstražných a signálnych tónov.
	Zmena jasu displeja.
	Zmena jednotky teploty.
	Vypnite výstavnú prevádzku (viditeľná len pri zapnutí).



-  Vrátene nastavení do stavu pri dodaní.
-  Vyvolanie informácií o Vašej chladničke.
-  Aktivácia ukazovateľa systému AirClean.
-  Aktivácia ukazovateľa vodného filtra.
-  Čistiaca poloha misky na kocky ľadu (viditeľné len pri zapnutom výrobníku kociek ľadu)
-  Zapnutie alebo vypnutie režimu čistenia.

# Prispôsobenie nastavení

Keď sa nachádzate v nastavovacom režime , alarm dvierok alebo iné chybové hlásenia sú automaticky potlačené.

## Zapnutie režimu párty



Funkcia Režim párty  by sa mala zapnúť asi 4 hodiny pred vložení potravín.

- Stlačte symbol .
- Potiahnite prstom doľava alebo doprava, kým sa v strede nezobrazí symbol .
- Stlačte symbol .

Keď je zapnutý režim párty, svieti symbol  na oranžovo.

- Keď chcete opustiť úroveň nastavovania, stlačte symbol .



Prí zapnutom režime párty  sa automaticky zapne:

- funkcia SuperFrost ,
- funkcia SuperCool&AirClean 
- výrobnik kociek ľadu s funkciou Quick-Ice 

## Vypnutie režimu párty

Funkcia režim párty  sa asi po 24 hodinách automaticky vypne.

Aby ste ušetrili energiu, môžete funkciu režim párty sami skôr vypnúť, akonáhle sú potraviny dostatočne vychladené alebo sa vytvorí dostatok kociek ľadu.



- Stlačte symbol .
- Ťahajte prstom doľava alebo doprava, pokým sa v strede nezobrazí symbol .

- Stlačte symbol .

Keď je režim párty vypnutý, svieti symbol  bielym.

- Na opustenie úrovne nastavovania stlačte symbol .

## Zapnutie režimu dovolenka

- Klepnite na symbol .
- Potiahnite prstom doľava alebo doprava, kým sa uprostred nezobrazí symbol .
- Klepnite na symbol .

Keď je režim dovolenka zapnutý, symbol  svieti na oranžovo.

- Na opustenie úrovne nastavovania klepnite na symbol .

 Ohrozenie zdravia požitím pokazených potravín.



Dlhodobá teplota v chladiacej zóne nad 4 °C môže negatívne ovplyvniť trvanlivosť a kvalitu potravín v chladiacej zóne.

Funkciu Režim dovolenka zapínajte vždy len na obmedzený čas.

Počas tohto času neskladujte citlivé a ľahko sa kaziace potraviny, ako sú ovocie, zelenina, ryby, mäso a mliečne výrobky.

Po vypnutí funkcie vyčistite chladiacu zónu a regenerujte pachové filtre.

## Vypnutie režimu dovolenka

- Stlačte symbol .
- Ťahajte prstom doľava alebo doprava, pokým sa v strede nezobrazí symbol .

- Stlačte symbol .

Keď je režim dovolenka vypnutý, svieti symbol  bielym.

- Na opustenie úrovne nastavovania stlačte symbol .



## Zapnutie výrobníka kociek ľadu

 Nebezpečenstvo ohrozenia zdravia vodou s choroboplodnými zárodkami.

Vo vode, ktorá stojí dlhšiu dobu v prírodných potrubiach, sa môžu tvoriť choroboplodné zárodky a môžu ohroziť Vaše zdravie.

Prvé 2 litre vody po uvedení do prevádzky vylejte, pretože táto voda slúži na prepláchnutie prívodu vody. Ak bola chladnička vypnutá dlhšie ako 5 dní alebo ak sa dávkovač vody dlhší čas nepoužíval, pred prvým uvedením do prevádzky je potrebné prepláchnutie.

Keď je funkcia zapnutá, spotreba elektrickej energie sa mierne zvýši. Navyše môže dôjsť k zvýšeniu hlučnosti prístroja.

- Zatvorte hornú mraziacu zásuvku.
- Stlačte symbol .
- Potiahnite prstom doľava alebo doprava, kým sa v strede nezobrazí symbol .

- Stlačte symbol .

Keď je výrobník kociek ľadu zapnutý, svieti symbol  na oranžovo.

- Keď chcete opustiť úroveň nastavovania, stlačte symbol .





Výrobník kociek ľadu sa naplní vodou. Kocky ľadu po procese mrazenia padajú do zásuvky na kocky ľadu. Keď je zásuvka na kocky ľadu plná, výroba sa automaticky pozastaví.

Po prvom uvedení do prevádzky môže trvať až 24 hodín, kým z výrobníka kociek ľadu vypadnú prvé kocky do zásuvky na kocky ľadu.

Po vypnutí a opätovnom zapnutí výrobníka kociek ľadu trvá tento proces max. 6 hodín.

## Vypnutie výrobníka kociek ľadu



Ak nechcete dlhší čas vyrábať kocky ľadu, mali by ste výrobník kociek ľadu úplne vypnúť.

- Stlačte symbol .
  - Potiahnite prstom doľava alebo doprava, kým sa v strede nezobrazí symbol .
  - Stlačte symbol .
- Keď je výrobník kociek ľadu vypnutý, svieti symbol  na bielo.
- Keď chcete opustiť úroveň nastavovania, stlačte symbol .

## Zapnutie QuickIce

Keď je funkcia zapnutá, spotreba elektrickej energie sa mierne zvýši. Navyše môže dôjsť k zvýšeniu hlučnosti prístroja.

# Prispôsobenie nastavení

- Stlačte symbol .
- Potiahnite prstom doľava alebo doprava, kým sa v strede nezobrazí symbol .

- Stlačte symbol .

Keď je výrobnik kociek ľadu zapnutý, svieti symbol  na oranžovo.



- Keď chcete opustiť úroveň nastavovania, stlačte symbol .

Keď je zásuvka na kocky ľadu plná, výrobca kociek ľadu sa automaticky zastaví.

## Vypnutie Quicklce

Funkcia Quicklce  sa vypne automaticky po cca 48 hodinách. Výrobnik kociek ľadu vyrába znova menšie množstvo kociek ľadu.



**Tip:** Na šetrenie energiou môžete funkciu sami predčasne vypnúť.

- Stlačte symbol .
- Potiahnite prstom doľava alebo doprava, kým sa v strede nezobrazí symbol .
- Stlačte symbol .



Keď je funkcia Quicklce vypnutá, svieti symbol  na bielo.

- Keď chcete opustiť úroveň nastavovania, stlačte symbol .

## Zapnutie blokovacej funkcie /

- Stlačte symbol .
- Ťahajte prstom doľava alebo doprava, pokým sa v strede nezobrazí symbol .
- Stlačte symbol .

Pri zapnutej blokovacej funkcii svieti symbol  oranžovo.





- Na opustenie úrovne nastavovania stlačte symbol .
- Zatvorte dvierka prístroja. Až potom bude blokovacia funkcia  aktívna.

## Krátka deaktivácia blokovacej funkcie /

- Stlačte na displeji ukazovateľ teploty zóny, ktorej teplotu chcete zmeniť.
  - Stlačte symbol  na asi 6 sekúnd.
- Zobrazenie prejde na zmenu nastavenia teploty.
- Vykonajte teraz požadované nastavenia.

Zatvorením dvierok prístroja sa blokovacia funkcia  opäť zapne.

## Úplné vypnutie blokovacej funkcie /



- Stlačte symbol .
- Stlačte symbol  na asi 6 sekúnd.
- Ťahajte prstom doľava alebo doprava, pokým sa v strede nezobrazí symbol .
- Stlačte symbol .

Pri vypnutej blokovacej funkcii svieti symbol  bielym.

- Na opustenie úrovne nastavovania stlačte symbol .

## Zapnutie režimu sabat

Zatiaľ čo je režim sabat  zapnutý, nemôžete robiť žiadne zmeny nastavení.

- Stlačte symbol .
- Potiahnite prstom doľava alebo doprava, kým sa v strede nezobrazí symbol .

- Stlačte symbol .

Symbol  svieti na oranžovo.

- Keď chcete opustiť úroveň nastavovania, stlačte symbol .

Zapnutý režim sabat  sa na displeji zobrazí na cca 3 sekundy.

Displej sa následne vypne.

Dbajte na to, aby boli dvierka prístroja riadne zatvorené, pretože sú vypnuté optické a akustické výstrahy.

 Ohrozenie zdravia požitím pokazených potravín.

Keďže počas režimu sabat nie je prípadný výpadok prúdu indikovaný, môžu sa zmrazené potraviny čiastočne alebo úplne rozmraziť. Týmto sa skráti trvanlivosť potravín.

Skontrolujte kvalitu potravín.

Skontrolujte, či nie sú zmrazené potraviny čiastočne alebo úplne rozmrazené. V tomto prípade spotrebujte potraviny čo najrýchlejšie alebo ich tepelne spracujte (varením alebo pečením) skôr, ako ich opäť zamrazíte.

## Vypnutie režimu sabat

Funkcia Režim sabat  sa vypne automaticky po cca 80 hodinách.

**Tip:** Na šetrenie energiou môžete funkciu sami predčasne vypnúť.

- Ťknite na čierny displej.

Objaví sa symbol .

- Stlačte symbol .

Symbol  svieti na oranžovo.

- Stlačte opäť symbol .

Keď je režim sabat vypnutý, svieti symbol  na bielo.

- Keď chcete opustiť úroveň nastavovania, stlačte .

## Zmena doby do spustenia alarmu dvierok

- Stlačte symbol .

- Ťahajte prstom doľava alebo doprava, pokiaľ sa v strede nezobrazí symbol .

- Stlačte symbol .

- Prejdite prstom doľava alebo doprava, pokiaľ sa uprostred nezobrazí požadovaná doba medzi 30 sekundami a 3 minútami: 30 sekúnd sa zobrazuje uprostred.

- Na potvrdenie stlačte na displeji zvolené nastavenie.

- Na opustenie úrovne nastavovania stlačte symbol .

## Zmena stupňa teploty v zónach PerfectFresh

- Stlačte symbol .

- Potiahnite prstom doľava alebo doprava, kým sa v strede nezobrazí symbol .

- Stlačte symbol .

- Potiahnite prstom doľava alebo doprava, kým sa v strede nezobrazí požadované nastavenie (1: najnižšia teplota; 9: najvyššia teplota).

- Na potvrdenie stlačte požadované nastavenie.

- Keď chcete opustiť úroveň nastavovania, stlačte symbol .

# Prispôsobenie nastavení

Výrobné nastavenie úrovne teploty je 5.



Ak je nastavenie od úrovne 1 do úrovne 4, teplota môže za určitých okolností klesnúť pod 0 °C. Potraviny môžu zamrznúť.

Skontrolujte nastavenie teploty.

## Zapnutie rozprašovača (zvlhčovača)

Spotreba energie sa pri zapnutom rozprašovači mierne zvýši. Navyiac sa môže zvýšiť hlučnosť prístroja.



Pred zapnutím zvlhčovača vzduchu ztvorte veko vlhkej priehradky (nastavenie  $\Delta\Delta\Delta$ ).

- Stlačte .
- Ťahajte prstom doľava alebo doprava, pokým sa v strede nezobrazí symbol .
- Stlačte symbol .
- Potiahnite prstom doľava, pokým sa uprostred nezobrazí požadovaná intenzita zvlhčovača (1: mierne zvlhčovanie; 3: maximálne zvlhčovanie).
- Na potvrdenie stlačte na displeji zvolené nastavenie.

Symbol  svieti oranžovým.





- Na opustenie úrovne nastavovania stlačte .

## Nastavenie stupňa intenzity zvlhčovača

- Stlačte symbol .
- Ťahajte prstom doľava alebo doprava, pokým sa v strede nezobrazí symbol .
- Stlačte symbol .

- Potiahnite prstom doľava, pokým sa uprostred nezobrazí požadovaná intenzita zvlhčovača (1: mierne zvlhčovanie; 3: maximálne zvlhčovanie).
- Na potvrdenie stlačte na displeji zvolené nastavenie.
- Na opustenie úrovne nastavovania stlačte symbol .



## Vypnutie rozprašovača

- Stlačte symbol .
- Potiahnite prstom doľava alebo doprava, kým sa v strede nezobrazí symbol .
- Stlačte symbol .
- Potiahnite prstom doprava a stlačte symbol .

Symbol  svieti na bielo.

- Keď chcete opustiť úroveň nastavovania, stlačte symbol .

## Vytvorenie sieťového pripojenia po prvýkrát





- Stlačte symbol .
- Ťahajte prstom doľava alebo doprava, pokým sa v strede nezobrazí symbol .
- Stlačte symbol .
- Stlačte požadovaný spôsob pripojenia (APP alebo WPS).

Po úspešnom prihlásení sa na displeji zobrazí symbol .

Ak nebolo možné vytvoriť spojenie, zobrazí sa symbol .

- V tomto prípade opäť spustíte proces.
- Keď chcete opustiť úroveň nastavovania, stlačte symbol .





## Deaktivácia WiFi pripojenia

- Stlačte symbol .
- Ťahajte prstom doľava alebo doprava, pokým sa v strede nezobrazí symbol .
- Stlačte symbol .
- Na deaktiváciu WiFi pripojenia stlačte symbol .

Zobrazí sa symbol .

- Na opustenie úrovne nastavovania stlačte symbol .

## Aktivácia WiFi pripojenia







- Stlačte symbol .
- Ťahajte prstom doľava alebo doprava, pokým sa v strede nezobrazí symbol .
- Stlačte symbol .
- Na opätovnú aktiváciu WiFi pripojenia stlačte .

Zobrazí sa symbol .

- Na opustenie úrovne nastavovania stlačte symbol .

Keď je WiFi pripojenie aktívne, svieti  na úvodnom displeji.

## Reset konfigurácie siete

- Stlačte symbol .
- Potiahnite prstom doľava alebo doprava, kým sa v strede nezobrazí symbol .
- Stlačte symbol .
- Potiahnite prstom doprava, kým sa v strede nezobrazí symbol .
- Stlačte symbol .
- Stlačte symbol .
- Keď chcete opustiť úroveň nastavovania, stlačte symbol .



Všetky vykonané nastavenia a zadané hodnoty sa resetujú.

WiFi pripojenie bolo deaktivované, symbol  na úvodnom displeji zhasne.

Pri likvidácii, predaji alebo pri správkovaní použitého prístroja vynuľujte konfiguráciu siete. Z prístroja sa odstránia všetky osobné údaje. Okrem iného predošlý vlastník už nebude mať prístup k prístroju.

# Prispôsobenie nastavení



## Vypnutie tónu tlačidiel

- Stlačte symbol .
- Ťahajte prstom doľava alebo doprava, pokým sa v strede nezobrazí symbol .
- Stlačte symbol .

Keď je tón tlačidla vypnutý, symbol , svieti bielo.

- Na opustenie úrovne nastavovania stlačte symbol .



## Zapnutie tónu tlačidiel

- Stlačte symbol .
- Potiahnite prstom doľava alebo doprava, kým sa v strede nezobrazí symbol .
- Stlačte symbol .

Keď je zapnutý tón tlačidiel, symbol , svieti na oranžovo.

- Keď chcete opustiť úroveň nastavovania, stlačte symbol .

## Zmena hlasitosti výstražných a signálnych tónov /





- Stlačte symbol .
- Ťahajte prstom doľava alebo doprava, pokým sa v strede nezobrazí symbol .
- Stlačte symbol .
- Zvoľte požadovanú hlasitosť tak, že potiahnete po pruhu segmentov doľava alebo doprava (stupeň 1-7).
- Ak chcete výstražné a signálne tóny úplne vypnúť, potiahnite prstom doľava, pokým pruh segmentov úplne nezhasne.
- Stlačením pruhu segmentov potvrdíte požadované nastavenie.

Pri vypnutých výstražných a signálnych tónoch svieti symbol  bielym.

Pri zapnutých výstražných a signálnych tónoch svieti symbol  oranžovým.

- Na opustenie úrovne nastavovania stlačte symbol .

## Zmena jasu displeja

- Stlačte symbol .
- Ťahajte prstom doľava alebo doprava, pokým sa v strede nezobrazí symbol .
- Stlačte symbol .
- Zvoľte požadovaný jas tak, že potiahnete po pruhu segmentov doľava alebo doprava (stupeň 1-7).
- Stlačením pruhu segmentov potvrdíte požadované nastavenie.
- Na opustenie úrovne nastavovania stlačte symbol .





## Zmena jednotky teploty °C/°F

- Stlačte symbol .
- Potiahnite prstom doľava alebo doprava, pokým sa v strede nezobrazí °C alebo °F.
- Stlačením na °C alebo °F zmeníte jednotku teploty.

Zobrazí sa °C alebo °F.



- Na opustenie úrovne nastavovania stlačte symbol .

## Vypnutie výstavnej prevádzky

- Stlačte symbol .
- Stlačte symbol .
- Ťahajte prstom doľava alebo doprava, pokým sa v strede nezobrazí symbol .
- Stlačte symbol .

Po vypnutí výstavnej prevádzky  sa prístroj vypne a musíte ho opäť zapnúť.

## Vrátenie nastavení do stavu pri dodaní

- Stlačte symbol .
- Ťahajte prstom doľava alebo doprava, pokým sa v strede nezobrazí symbol .



- Stlačte symbol .

Zobrazí sa symbol .

- Stlačte symbol .

Prístroj sa vypne a musíte ho opäť zapnúť.



## Aktivácia ukazovateľa filtra Active Air-Clean

- Stlačte symbol .
- Potiahnite prstom doľava alebo doprava, kým sa v strede nezobrazí symbol .
- Stlačte symbol .

Keď je aktivovaný ukazovateľ filtra Active AirClean, symbol  svieti na oranžovo.

- Keď chcete opustiť úroveň nastavovania, stlačte symbol .



## Aktivácia ukazovateľa vodného filtra

- Stlačte symbol .
- Potiahnite prstom doľava alebo doprava, kým sa v strede nezobrazí symbol .
- Stlačte symbol .

Keď je aktivovaný ukazovateľ vodného filtra, symbol  svieti na oranžovo.

- Keď chcete opustiť úroveň nastavovania, stlačte symbol .

## Nastavenie čistiacej polohy misky na kocky ľadu

- Stlačte symbol .
- Potiahnite prstom doľava alebo doprava, kým sa v strede nezobrazí symbol .
- Stlačte symbol .

Teraz to potrvá nejaký čas, kým sa miska na kocky ľadu otočí do čistiacej polohy.

Po dokončení pohybu misky na kocky ľadu sa na displeji zobrazí symbol .

- Keď chcete opustiť túto úroveň nastavovania, stlačte symbol .
- Vyčistite misku na kocky ľadu a zásuvku na kocky ľadu vlažnou vodou a malým množstvom prostriedku na

## Prispôsobenie nastavení



---

umývanie riadu. Dôkladne opláchnite čistou vodou a vysušte všetko utierkou.

- Po čistení stlačte informačné zobrazenie .

Budete počuť, ako sa miska na kocky ľadu otáča späť do svojej východiskovej polohy.



### Zapnutie režimu čistenia

- Stlačte symbol .
- Potiahnite prstom doľava alebo doprava, kým sa v strede nezobrazí symbol .
- Stlačte symbol .

Keď je zapnutý režim čistenia, symbol  svieti na oranžovo.

- Keď chcete opustiť úroveň nastavovania, stlačte symbol .

### Vypnutie režimu čistenia

- Stlačte symbol .
- Potiahnite prstom doľava alebo doprava, kým sa v strede nezobrazí symbol .
- Stlačte symbol .

Keď je režim čistenia vypnutý, symbol  svieti na bielo.

- Keď chcete opustiť úroveň nastavovania, stlačte symbol .

 Riziko úrazu elektrickým prúdom. Vytiahnite sieťovú zástrčku alebo vypnite poisťku domovej inštalácie.

 Nebezpečenstvo požiaru. Nepoškodte chladiaci okruh.

Nikdy neodstraňujte typový štítok umiestnený vo vnútri chladničky. Typový štítok je potrebný v prípade poruchy.

Dbajte na to, aby sa voda nedostala do elektroniky alebo do osvetlenia.

 Nebezpečenstvo poškodenia vniknutou vlhkosťou. Para z parného čističa môže poškodiť plasty a elektrické komponenty. Na čistenie chladničky nepoužívajte parný čistič.

## Rozmrazovanie

Chladiaca zóna a zóna PerfectFresh Active sa odmrazujú automaticky.

Chladnička je vybavená systémom „NoFrost“, vďaka ktorému sa mraziaca zóna odmrazuje automaticky.

## Upozornenia k čistiacemu prostriedku

Vo vnútornom priestore chladničky používajte len čistiace a ošetrojúce prostriedky nezávadné pre potraviny.

Aby ste nepoškodili povrchové plochy, nepoužívajte **žiadne**

- čistiace prostriedky obsahujúce sódu, čpavok, kyseliny a chlór
- čistiace prostriedky na odstránenie vodného kameňa

- čistiace prostriedky na drhnutie (napr. drhnúci prášok, tekuté mlieko, drsné hubky)
- čistiace prostriedky obsahujúce rozpúšťadlá
- čistiace prostriedky na nerez
- čistiace prostriedky na umývačku riadu
- spreje na rúry na pečenie
- čistiace prostriedky pre sklokeramické varné dosky (výnimkou je čistenie čelného skla)
- čistiace prostriedky na sklo (výnimka pri čistení čelného skla: čistiace prostriedky obsahujúce málo alkoholu, bez prísad napr. citróna alebo pod.),
- tvrdé hubky a kefy na drhnutie (napr. hubky na hrnce)
- odstraňovač nečistôt
- ostré kovové škrabky

Na čistenie odporúčame čistú savú utierku, vlažnú vodu a trochu prostriedku na ručné umývanie.

## Príprava chladničky na čistenie

### Čistenie len chladiacej zóny:

Využite režim čistenia .

- Vyberte potraviny z chladiacej zóny a následne ich uskladnite na chladnom mieste.
- V prípade potreby odstráňte všetky odnímateľné časti, aby ste ich vyčistili.

### Čistenie mraziacej zóny/celej chladničky:

- Vypnite chladničku.

Na displeji sa objaví symbol  a chladenie je vypnuté.

## Čistenie a údržba

- Vyberte potraviny z mraziacej zóny/ chladničky a následne ich uskladnite na chladnom mieste.
- V prípade potreby odstráňte všetky odnímateľné časti, aby ste ich vyčistili.

### Čistenie vnútorného priestoru

Prístroj čistíte pravidelne, najmenej ale raz za mesiac.

Ak nečistoty dlhšiu dobu pôsobia, za určitých okolností sa už nedajú odstrániť.

Povrchy by sa mohli zafarbiť alebo zmeniť.

Odstraňujte nečistoty najlepšie ihneď.

- **Vnútorný priestor** vyčistíte čistou hubkou, vlažnou vodou a malým množstvom prostriedku na umývanie riadu.
- Po vyčistení opláchnite čistou vodou a vysušte všetko čistiacou utierkou.
- Vyčistíte žliabok na odvádzanie vody a odtokový otvor pomocou tyčinky alebo podobného predmetu.
- Aby ste zabezpečili dostatočné vetranie chladničky a zabránili vzniku zápachu, nechajte chladničku ešte na krátky čas otvorenú.

### Ručné čistenie príslušenstva alebo čistenie v umývačke riadu

Nasledujúce časti by sa mali čistiť **ručne**:

- držiak pachového filtra (systém Air-Clean)
- nerezové kryty priehradky na fľaše
- odkladacia plocha s potlačou
- oddeľovacia doska s držiakom fliaš
- všetky zásuvky a veká zásuviek (v závislosti od modelu)
- nádoby výsuvných vozíkov

Nasledujúce časti sú vhodné do **umývačky riadu**:

 Nebezpečenstvo poškodenia príliš vysokými teplotami v umývačke riadu.

Časti prístroja sa môžu v umývačke riadu pri teplote vyššej ako 55 °C stať nepoužiteľné alebo sa môžu zdeformovať.

Pre časti vhodné pre čistenie v umývačke riadu voľte výhradne programy umývačky s teplotou maximálne 55 °C.

Kontaktom s prírodnými farbivami, napr. mrkvou, paradajkami a kečupom sa môžu plastové časti v umývačke riadu zafarbiť. Toto sfarbenie neovplyvní ich stabilitu.

- držiak fliaš (oddeľovač)
- držiak a priehradky na fľaše v dverkách prístroja (bez nerezovej lemovky)
- odkladacie plochy (bez líšt a bez potlače)
- 2 časti zásobníka na vodu pre zvlhčovač

## Vybratie a rozobratie príslušenstva na účely čistenia

### Rozloženie priehradky na fľaše

Pred čistením priehradky na fľaše v umývačke riadu odstráňte držiak fliaš (oddeľovač) a nerezový kryt.

- Postavte priehradku na fľaše na pracovnú plochu.
- Vytiahnite držiak fliaš (oddeľovač) smerom nahor z priehradky na fľaše.

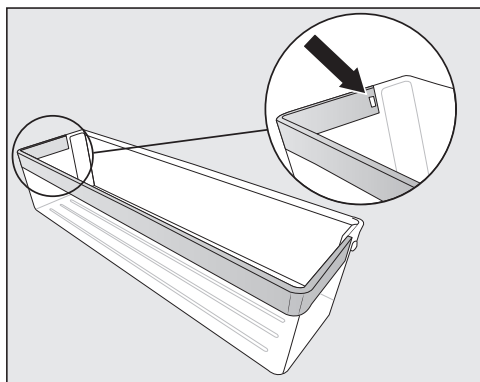

- Vytlačte západku z priehlbiny. Teraz sa z priehradky uvoľní celý nerezový kryt.
- Po vyčistení pripevnite nerezový kryt na priehradku v opačnom poradí.

## Vyberanie a vkladanie oddeľovacej dosky na čistenie

- Vyberte dve predné a dve zadné sklenené dná z oddeľovacej dosky.

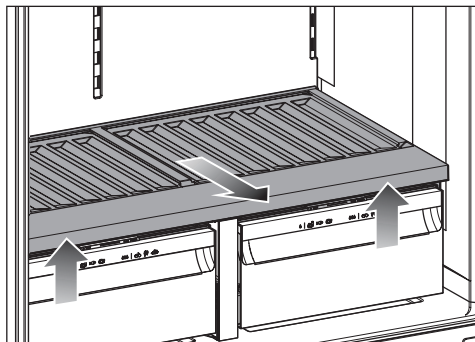

- Oddeľovaciu dosku vpredu nadvihnite a vytiahnite von.

Obidve veká zásuviek sú viditeľné. Neukladajte na ne žiadne potraviny.

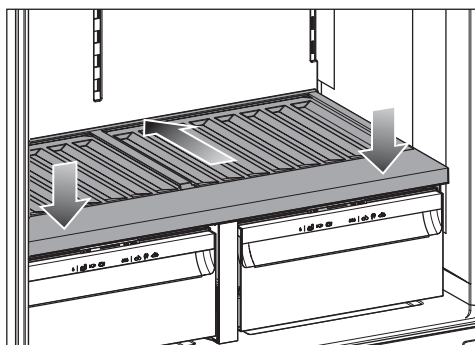

- Po vyčistení zasuňte oddeľovaciu dosku až na doraz a zatlačte ju nadol.
- Na oddeľovaciu dosku opäť nasadte sklenené dná.

# Čistenie a údržba

## Vyberanie a vkladanie veka priehradky na čistenie

Zásuvky chladiacej zóny a oddeľovacia doska sú už vybraté.

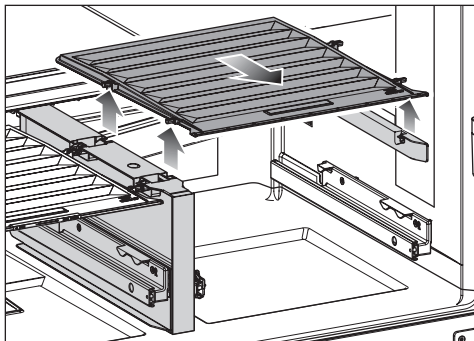

- Kryt vpredú nadvihnite a vytiahnite ho von.

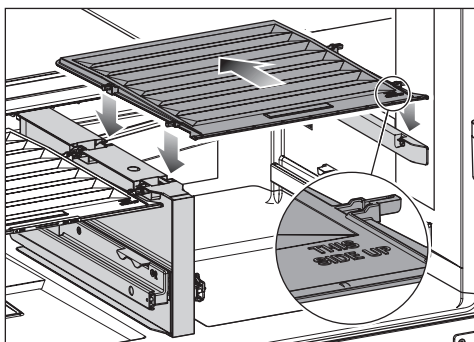



- Po vyčistení zasuňte veko priehradky späť.

## Čistenie výrobníka kociek ľadu

Postup prepláchnutia vodovodného systému a čistenia misky na kocky ľadu je opísaný v kapitole „Uvedenie do prevádzky“, odsek „Uvedenie výrobníka kociek ľadu do prevádzky“.

Výrobník kociek ľadu vyčistíte pri prvom uvedení do prevádzky a ak ste kocky ľadu nevyberali dlhšie ako 5 dní.

Miska na kocky ľadu **nie je** vyberateľná, a preto sa musí umiestniť do čistiacej polohy.

V režime nastavenia  možno zvoliť funkciu „Čistiaca poloha misky na kocky ľadu “, keď je výrobnik kociek ľadu aktívovaný.

## Výmena vodného filtra (filter s aktívnym uhlím)

Vodný filter sa musí vymieňať cca každých 6 mesiacov v závislosti od množstva odobratej vody alebo vyrobených kociek ľadu. Ak ste aktivovali funkciu pripomienky, na displeji sa zobrazí výzva.

**Tip:** Ak ste dávkovač vody alebo výrobnik kociek ľadu za posledné týždne takmer nepoužívali, alebo ak majú kocky ľadu nepríjemný zápach, vodný filter vymeňte aj skôr.

- Vyberte ľavú zásuvku z chladiacej zóny.
- Vodný filter vyberte tak, že ho otočíte doľava o cca 90°.
- Vyprázdnite použitý vodný filter.

**Tip:** Použitý vodný filter možno zlikvidovať spolu s domovým odpadom.

- Vložte vodný filter a otočte ho doprava približne o 90° až na doraz.

 Nebezpečenstvo poškodenia vytekajúcou vodou.

Ak nie je vodný filter vložený správne, hrozí nebezpečenstvo, že do chladničky pod zásuvku PerfectFresh zatečie voda.

Pri vkladaní nového vodného filtra dbajte na to, aby ste vodný filter zaskrutkovali až na doraz.

- Zásuvku vložte späť.

Po výmene filtra s aktívnym uhlím je potrebné vynulovať ukazovateľ filtra.

## Čistenie čela prístroja a bočných stien

Ak nečistoty dlhšiu dobu pôsobia, nedajú sa už odstrániť a povrchy sa môžu zafarbiť alebo zmeniť. Povrchy by sa mohli zafarbiť alebo zmeniť.

Odstráňte najlepšie ihneď nečistoty z prednej časti prístroja a z bočných stien.

Všetky povrchy sú citlivé na poškrabanie a môžu sa zafarbiť alebo zmeniť, ak prídu do styku s nevhodnými čistiacimi prostriedkami.

Prečítajte si prosím informácie v odseku „Pokyny k čistiacim prostriedkom“ na začiatku tejto kapitoly.

- Povrchy čistite čistou penovou utierkou, prostriedkom na umývanie riadu a teplou vodou. Na čistenie môžete použiť aj čistú, vlhkú utierku z mikrovlákna bez použitia čistiaceho prostriedku.
- Po vyčistení utrite čistou vodou a vysušte všetko mäkkou utierkou.

## Čistenie tesnenia na dvierkach

 Nebezpečenstvo poškodenia nesprávnym čistením.

Pri ošetrovaní tesnenia dvierok olejni alebo tukmi môže tesnenie ostať pórovité.





Neošetrujte tesnenie dvierok olejom alebo tukmi.

- Tesnenie dvierok čistite pravidelne len čistou vodou a nakoniec tesnenie vyutierajte dôkladne utierkou.

## Čistenie vetracích a odvetrávacích profilov

- Pravidelne čistite vetracie profily štetcom alebo vysávačom (použite na to napr. sací štetec pre vysávač Miele).

## Po čistení

- Vložte všetky diely do chladničky.
- Prípadne chladničku znova zapnite.
- Prípadne znova vypnite režim čistenia  chladiacej zóny.
- Zapnite funkciu SuperFrost  na určitý čas, aby sa mraziaca zóna rýchlo ochladila.
- Zapnite funkciu SuperCool&Air-Clean  na určitý čas, aby sa chladiaca zóna rýchlo ochladila.
- Uložte potraviny do chladiacej zóny.
- Zasuňte mraziace zásuvky s potravinami na zmrazenie do mraziacej zóny hneď, ako je teplota v mraziacej zóne dostatočne nízka.
- Vypnite funkciu SuperCool&Air-Clean  hneď, ako sú potraviny alebo nápoje dostatočne chladné.

## Čistenie a údržba

---

- Vypnite funkciu SuperFrost ❄ hneď, ako bude dosiahnutá konštantná teplota mraziacej zóny minimálne -18 °C.
- Zatvorte dverka prístroja.

Väčšinu chýb a porúch môžete odstrániť sami. V mnohých prípadoch môžete ušetriť čas a peniaze, pretože nemusíte volať servisnú službu.

Ďalšie informácie o tom, ako odstrániť poruchy sami, nájdete na [www.miele.sk/support/customer-assistance](http://www.miele.sk/support/customer-assistance).



Až do odstránenia poruchy podľa možnosti neotvárajte chladničku, aby ste udržali stratu chladu čo najmenšiu.

## Všeobecné problémy s prístrojom

Problém	Príčina a odstránenie
<b>Chladnička nechladí.</b>	Chladnička nie je zapnutá. ■ Zapnite chladničku.
	Sieťová zástrčka nie je správne zasunutá v zásuvke alebo zástrčka prístroja nie je správne zasunutá v zásuvke prístroja. ■ Zasuňte sieťovú zástrčku do zásuvky a zástrčku prístroja do zásuvky prístroja.
	Vypol sa istič domovej inštalácie. Chladnička, domové napätie alebo iný prístroj môže byť pokazený. ■ Zavolajte kvalifikovaného elektrikára alebo servisnú službu.
<b>Kompresor neustále beží.</b>	Nejedná sa o chybu. Pre šetrenie energie sa kompresor pri malej potrebe chladu prepne na nízke otáčky. Tým sa predĺži doba chodu kompresora.
<b>Kompresor sa zapína stále častejšie a na dlhšiu dobu, teplota v prístroji je príliš nízka.</b>	Dvierka prístroja sa často otvárali. Alebo sa v ňom skladovalo priveľké množstvo potravín. ■ Dvierka prístroja otvárajte len v prípade potreby a čo najkratšie.
	Dvierka prístroja sa nezatvárajú úplne. Teplota v prístroji klesá. ■ Skontrolujte, či sú dvierka prístroja správne pripevnené, a v prípade potreby ich nastavte pomocou skrutiek v závesoch dvierok.
	Nie sú správne zatvorené dvierka prístroja. Ak sa už vytvorila hrubá vrstva ľadu, znižuje sa výkon chladenia a tým rastie spotreba energie. ■ Dvierka prístroja vždy úplne zatvorte.

## Odstraňovanie problémov

Problém	Príčina a odstránenie
	<ul style="list-style-type: none"> <li>■ Prístroj v prípade potreby rozmrazte a vyčistite ho.</li> </ul> <p>Teplota okolia je príliš vysoká. O čo vyššia je teplota okolia, o to dlhšie beží kompresor.</p> <ul style="list-style-type: none"> <li>■ Dbajte na pokyny v kapitole „Inštalácia“, odsek „Miesto inštalácie“.</li> </ul> <p>Sú zastavané alebo zaprášené vetracie a odvetrávacie profily.</p> <ul style="list-style-type: none"> <li>■ Nezakrývajte vetracie a odvetrávacie profily.</li> <li>■ Z vetracích a odvetrávacích profilov pravidelne odstraňujte prach.</li> </ul> <p>Pri vstavaných prístrojoch: Prístroj nebol správne zabudovaný do výklenku.</p> <ul style="list-style-type: none"> <li>■ Prístroj zabudujte podľa pokynov v priloženom návode na montáž.</li> </ul>
<p><b>Kompresor sa zapína stále častejšie a na dlhšiu dobu, teplota v chladničke je príliš nízka.</b></p>	<p>Vetracie a odvetrávacie profily sú blokové alebo zaprášené.</p> <ul style="list-style-type: none"> <li>■ Nezakrývajte vetracie a odvetrávacie profily.</li> <li>■ Z vetracích a odvetrávacích profilov pravidelne odstraňujte prach.</li> </ul> <p>Boli často otvárané dvierka prístroja, alebo boli skladované alebo zamrazené veľké množstvá potravín.</p> <ul style="list-style-type: none"> <li>■ Dvierka prístroja otvárajte len v prípade potreby a čo najkratšie.</li> </ul> <p>Potrebná teplota sa po určitej dobe opäť nastaví sama.</p> <p>Nie sú správne zatvorené dvierka prístroja. Prípadne sa už v mraziacej zóne vytvorila hrubšia vrstva ľadu.</p> <ul style="list-style-type: none"> <li>■ Zatvorte dvierka prístroja.</li> </ul> <p>Potrebná teplota sa po určitej dobe opäť nastaví sama.</p> <p>Ak sa už vytvorila hrubá vrstva ľadu, znižuje sa chladiaci výkon, v dôsledku čoho sa zvýši spotreba energie.</p> <ul style="list-style-type: none"> <li>■ Chladničku odmrazte a vyčistite ju.</li> </ul> <p>Teplota okolia je príliš vysoká. Čím je teplota okolia vyššia, tým dlhšie beží kompresor.</p> <ul style="list-style-type: none"> <li>■ Dodržiavajte pokyny v kapitole „Inštalácia“, odsek „Miesto inštalácie“.</li> </ul> <p>Chladnička nebola správne zabudovaná do výklenku.</p>





















## Odstraňovanie problémov

Problém	Príčina a odstránenie
	<ul style="list-style-type: none"> <li>■ Chladničku zabudujte podľa pokynov v priloženom návode na montáž.</li> </ul> <p>Nastavená teplota v chladničke je príliš nízka.</p> <ul style="list-style-type: none"> <li>■ Upravte nastavenie teploty.</li> </ul> <p>Bolo zamrazené väčšie množstvo potravín naraz.</p> <ul style="list-style-type: none"> <li>■ Dodržiavajte pokyny v kapitole „Obsluha“, odsek „Mrazenie a skladovanie čerstvých potravín“.</li> </ul> <p>Funkcia SuperCool&amp;AirClean ❄️ je ešte zapnutá.</p> <ul style="list-style-type: none"> <li>■ Aby ste ušetrili energiu, sami včas vypnite funkciu SuperCool&amp;AirClean ❄️.</li> </ul> <p>Funkcia SuperFrost ❄️ je ešte zapnutá.</p> <ul style="list-style-type: none"> <li>■ Aby ste ušetrili energiu, sami včas vypnite funkciu SuperFrost ❄️.</li> </ul>
<p><b>Teplota v chladničke je príliš vysoká. Zmrazené potraviny sa môžu rozmraziť (v závislosti od modelu).</b></p>	<p>Nejedná sa o chybu. Nastavená teplota je príliš vysoká.</p> <ul style="list-style-type: none"> <li>■ Opravte nastavenie teploty.</li> <li>■ Po 24 hodinách skontrolujte ešte raz teplotu.</li> </ul> <p>Teplota v okolí, na ktorú je prístroj dimenzovaný nebola dosiahnutá. Kompresor sa zapína zriedkavejšie, keď je teplota v okolí nízka. Teplota v chladiacom prístroji stúpa.</p> <ul style="list-style-type: none"> <li>■ Dbajte na pokyny v kapitole „Inštalácia“, odsek „Miesto umiestnenia“.</li> <li>■ Zvýšte teplotu okolia.</li> </ul>
<p><b>Prístroj je zamrznutý alebo sa vo vnútri prístroja tvorí kondenzát. Prípadne sa nesprávne zatvárajú dvierka.</b></p>	<p>Tesnenie dvierok vykĺzlo z drážky.</p> <ul style="list-style-type: none"> <li>■ Skontrolujte, či tesnenie dvierok sedí správne v drážke.</li> </ul> <p>Tesnenie dvierok je poškodené.</p> <ul style="list-style-type: none"> <li>■ Skontrolujte, či je tesnenie dvierok poškodené.</li> </ul>
<p><b>Tesnenie dvierok je poškodené alebo sa má vymeniť.</b></p>	<p>Tesnenie dvierok možno vymeniť čiastočne bez náradia.</p> <ul style="list-style-type: none"> <li>■ Zavolajte servisnú službu.</li> </ul>
<p><b>Tlmič zatvárania dvierok je poškodený alebo sa má vymeniť.</b></p>	<p>Tlmič zatvárania dvierok možno vymeniť bez náradia.</p> <ul style="list-style-type: none"> <li>■ Vymeňte tlmič zatvárania dvierok. Nový tlmič zatvárania dvierok si môžete zakúpiť u Vášho špecializovaného predajcu alebo prostredníctvom servisnej Zmena služby.</li> </ul>









## Odstraňovanie problémov



Problém	Príčina a odstránenie
<p><b>Vo vlhkej priehradke s nastavením <math>\Delta\Delta\Delta</math> sa poškodili potraviny.</b></p>	<p>Vo vlhkej priehradke sa nachádza príliš veľa kondenzovanej vody.</p> <ul style="list-style-type: none"> <li>■ Kondenzovanú vodu odstráňte utierkou.</li> <li>■ Vložte rošt alebo niečo podobné tak, aby mohla nadbytočná vlhkosť odtekať.</li> <li>■ Otvorte veko priehradky zvolením polohy „Nezvýšená vlhkosť vzduchu <math>\Delta</math>“.</li> <li>■ Vypnite rozprašovač (zvlhčovač) <math>\overline{\Delta}</math> (v závislosti od modelu).</li> </ul>
<p><b>Mrazené produkty primrzli.</b></p>	<p>Obal potravín nebol pri vkladaní suchý.</p> <ul style="list-style-type: none"> <li>■ Uvoľnite primrznuté produkty tupým predmetom, napr. rúčkou lyžice.</li> </ul>
<p><b>Pachový filter prichádza do kontaktu s kvapalinou.</b></p>	<p>Pachový filter prichádza do kontaktu s kvapalinou pri manipulácii s potravinami v chladiacej zóne.</p> <ul style="list-style-type: none"> <li>■ Vyberte pachový filter z chladiacej zóny a zlikvidujte ho spolu s domovým odpadom.</li> <li>■ Zlikvidujte nezabalené potraviny, ktoré sú uložené pod pachovým filtrom.</li> <li>■ Kryt pachového filtra, držiak filtra a držiak pachového filtra v chladiacej zóne vyčistite čistou špongiou a vlažnou vodou.</li> <li>■ V prípade potreby vyčistite odkladaciu plochu pod pachovým filtrom.</li> <li>■ Vymeňte pachový filter za nový.</li> </ul>
<p><b>Nezaznie výstražný tón, aj keď sú dvierka prístroja dlhší čas otvorené.</b></p>	<p>Nejde o chybu. Výstražný tón bol v režime nastavenia vypnutý. Ak chcete akustický alarm opäť zapnúť:</p> <ul style="list-style-type: none"> <li>■ Stlačte symbol <math>\text{🔔}</math>.</li> <li>■ Potiahnite prstom doľava alebo doprava, kým sa v strede nezobrazí symbol <math>\text{🔔}</math>.</li> <li>■ Stlačte symbol <math>\text{🔔}</math>.</li> <li>■ Zvoľte požadovanú hlasitosť tak, že potiahnete prst na segmentovom indikátore doľava alebo doprava.</li> <li>■ Požadované nastavenie potvrdíte stlačením segmentového indikátora.</li> </ul> <p>Pri zapnutých výstražných a signálnych tónoch sa zobrazuje symbol <math>\text{🔔}</math> na oranžovo.</p>
<p><b>Vonkajšie steny chladničky sú teplé.</b></p>	<p>Nejedná sa o chybu. Teplo vznikajúce pri vytváraní chladu sa využíva na zabránenie orosenia.</p>

## Hlásenia na displeji











Problém	Príčina a odstránenie
Na úvodnom displeji svieti symbol  , chladnička nemá žiadny chladiaci výkon, obsluha chladničky, ako aj vnútorné osvetlenie sú však funkčné.	<p>Je zapnutá výstavná prevádzka.</p> <ul style="list-style-type: none"> <li>■ Stlačte symbol .</li> <li>■ Stlačte symbol .</li> <li>■ Potiahnite prstom doľava alebo doprava, kým sa v strede nezobrazí symbol .</li> <li>■ Stlačte symbol .</li> </ul> <p>Po vypnutí výstavnej prevádzky  sa chladnička vypne a musí sa opäť zapnúť.</p>
Na displeji svieti  , a prístroj nie je možné obsluhovať.	<p>Je ešte zapnutá funkcia čistenia.</p> <ul style="list-style-type: none"> <li>■ Stlačením  na úvodnom displeji opäť vypnite funkciu čistenia.</li> <li>■ Stlačte opäť .</li> </ul> <p>Keď je funkcia čistenia vypnutá, svieti symbol  bielym.</p> <p>Prístroj začne opäť chladiť.</p>
Na displeji sa nič nezobrazuje. Je čierny.	<p>Je zapnutý režim sabat . Vnútorné osvetlenie zostáva vypnuté a chladnička chladí.</p> <ul style="list-style-type: none"> <li>■ Ťknite na čierny displej.</li> </ul> <p>Symbol  sa zobrazí na displeji.</p> <ul style="list-style-type: none"> <li>■ Stlačte symbol .</li> </ul> <p>Symbol  svieti na oranžovo.</p> <ul style="list-style-type: none"> <li>■ Stlačte opäť symbol .</li> </ul> <p>Keď je režim sabat vypnutý, svieti symbol  na bielo.</p>
Na displeji svieti symbol  , chladnička sa nedá obsluhovať.	<p>Je zapnutá blokovacia funkcia.</p> <ul style="list-style-type: none"> <li>■ Chladničku na chvíľu odblokujte alebo úplne vypnite blokovaciu funkciu.</li> </ul>
Na displeji svieti symbol  na žltu.	<p>Ukazovateľ pachového filtra  Vám približne každých 6 mesiacov pripomenie, že je potrebné regenerovať pachové filtre.</p> <ul style="list-style-type: none"> <li>■ Regenerujte pachové filtre a potvrdte výmenu pachového filtra stlačením symbolu  na displeji.</li> </ul> <p>Symbol  na úvodnom displeji zhasne.</p>

## Odstraňovanie problémov



Problém	Príčina a odstránenie
Na displeji svieti symbol  na žltó.	Ukazovateľ pachového filtra  Vám pripomenie, že je potrebné vymeniť pachové filtre. Tento ukazovateľ sa zobrazí, keď boli pachové filtre regenerované už 5-krát. <ul style="list-style-type: none"><li>■ Vymeňte pachové filtre.</li><li>■ Potvrďte výmenu pachového filtra stlačením symbolu  na displeji.</li></ul> Symbol  na úvodnom displeji zhasne.
Na displeji svieti  na žltó a dodatočne zaznie signálny tón.	Zásuvka výrobníka kociek ľadu je plná. <ul style="list-style-type: none"><li>■ Zásuvku vyberte a vyprázdnite ju.</li></ul>
Na príslušnom ukazovateli teploty chladiacej zóny a/alebo mraziacej zóny svieti symbol  na žltó, navyše zaznie výstražný tón a vnútorné osvetlenie pulzuje.	Bol aktivovaný alarm dvierok. <ul style="list-style-type: none"><li>■ Stlačte symbol  na displeji na niekoľko sekúnd.</li></ul> Výstražný tón stíchne, symbol  zhasne a vnútorné osvetlenie bude opäť svietiť konštantne. <ul style="list-style-type: none"><li>■ Zatvorte príslušné dvierka prístroja.</li></ul>

Problém	Príčina a odstránenie
<p><b>Na ukazovateli teploty mraziacej zóny svieti symbol  na červeno, navyše zaznie výstražný tón.</b></p>	<p>Bol aktivovaný teplotný alarm, mraziaca zóna je v závislosti od nastavenej teploty príliš teplá. Dôvodmi by mohli byť napríklad:</p> <ul style="list-style-type: none"> <li>– Často boli otvárané dverka prístroja.</li> <li>– Bolo zamrazené veľké množstvo potravín bez zapnutia funkcie SuperFrost.</li> <li>– Došlo k dlhšiemu výpadku prúdu.</li> <li>– Chladnička je pokazená.</li> </ul> <p>■ Stlačte symbol .</p> <p>Výstražné hlásenie bolo potvrdené: Symbol  zhasne a výstražný tón stíchne.</p> <p>Na displeji sa na cca 1 minútu zobrazí blikajúca najvyššia teplota, ktorá bola doteraz v mraziacej zóne. Následne ukazovateľ teploty prejde na aktuálnu teplotu v mraziacej zóne.</p> <p>Blikajúci ukazovateľ teploty môžete predčasne vypnúť:</p> <p>■ Stlačte ukazovateľ teploty mraziacej zóny.</p> <p>Najvyššia zobrazená teplota sa vymaže. Potom sa na ukazovateli teploty opäť objaví skutočná aktuálna teplota mraziacej zóny.</p> <p>■ Zrušte stav alarmu.</p> <p>■ V závislosti od teploty skontrolujte potraviny, či nie sú čiastočne alebo úplne rozmrazené. Ak je tomu tak, potraviny pred opakovaným zmrazením spracujte (varením alebo pečením).</p>

## Odstraňovanie problémov

Problém	Príčina a odstránenie
<p>Na displeji svieti symbol  na červeno a navyše zaznie výstražný tón.</p>	<p>Je indikovaný výpadok prúdu: Teplota v mraziacej zóne za posledné dni alebo hodiny v dôsledku výpadku prúdu alebo prerušenia dodávky prúdu stúpila príliš vysoko.</p> <ul style="list-style-type: none"> <li>■ Stlačte symbol .</li> </ul> <p>Chybové hlásenie bolo potvrdené: Symbol  zhasne a výstražný tón stíchne.</p> <p>Na ukazovateli teploty mraziacej zóny sa na cca 1 minútu zobrazí blikajúca najvyššia teplota, ktorá bola doteraz v mraziacej zóne. Následne ukazovateľ teploty prejde na aktuálnu teplotu v mraziacej zóne.</p> <p>Blikajúci ukazovateľ teploty môžete predčasne vypnúť:</p> <ul style="list-style-type: none"> <li>■ Stlačte ukazovateľ teploty mraziacej zóny.</li> </ul> <p>Najvyššia zobrazená teplota sa vymaže. Potom sa na ukazovateli teploty opäť objaví skutočná aktuálna teplota mraziacej zóny. Chladnička potom pracuje ďalej s posledným nastavením teploty.</p> <ul style="list-style-type: none"> <li>■ Zrušte stav alarmu.</li> <li>■ V závislosti od teploty prekontrolujte potraviny, či nie sú čiastočne alebo úplne rozmrazené. Ak je tomu tak, potraviny pred opätovným zmrazením spracujte (varením alebo pečením).</li> </ul>
<p>Na displeji svieti symbol  na červeno a zobrazí sa chybový kód F s číslicami. Okrem toho zaznie výstražný tón.</p>	<p>Vyskytla sa porucha.</p> <ul style="list-style-type: none"> <li>■ Vypnite výstražný tón stlačením symbolu  na displeji.</li> <li>■ Zavolajte servisnú službu.</li> </ul> <p>Na nahlásenie poruchy budete k zobrazenému chybovému kódu potrebovať aj označenie modelu a číslo výrobku Vašej chladničky. Tieto informácie si môžete nechať priamo zobrazíť:</p> <ul style="list-style-type: none"> <li>■ Na to stlačte symbol  na displeji.</li> </ul> <p>Na displeji sa zobrazia potrebné údaje prístroja.</p> <p>Potvrdením symbolu  opustíte informačné zobrazenie a opäť sa Vám zobrazí chybový kód.</p> <p>Chladničku môžete vypnúť aj priamo zo zobrazenia chyby.</p>
<p>Na displeji svieti   na červeno a dodatočne zaznie výstražný tón.</p>	<p>Vyskytla sa porucha výrobníka kociek ľadu.</p> <ul style="list-style-type: none"> <li>■ Vypnite výstražný tón dotykcom na displeji  .</li> <li>■ Zavolajte servisnú službu.</li> </ul>

## Problémy so zvlhčovačom

Problém	Príčina a odstránenie
<b>Zvlhčovač nekropí potraviny v zóne PerfectFresh Active</b>	Zvlhčovač nie je zapnutý. ■ V nastavovacom režime  stlačte symbol  .
	Veko priehradky je vytiahnuté dopredu a tým je nastavené na „Nezvýšená vlhkosť vzduchu $\delta$ “. ■ Zasuňte veko priehradky dozadu, tak že bude zvolené nastavenie „Zvýšená vlhkosť vzduchu $\delta\delta\delta$ “.
	V zásobníku na vodu nie je dostatok vody. ■ Naplňte zásobník na vodu.
	Nie je správne zaklapnutý zásobník na vodu. ■ Nasadzte zásobník na vodu tak, aby správne zaklapol.
	Pred zvlhčovačom vzduchu sa nachádzajú nečistoty. ■ Vyčistite zvlhčovač a zásobník na vodu.

## Problémy s dávkovačom vody

Problém	Príčina a odstránenie
<b>Dávkovač vody sa nedá obsluhovať.</b>	Chladnička nie je zapnutá. ■ Zapnite chladničku.
	Prívod vody nie je otvorený alebo odvzdušnený. ■ Otvorte prívod vody. ■ Skontrolujte, či je prívod vody odvzdušnený.
	Hadica na vodu je zalomená. ■ Skontrolujte hadicu na vodu a v prípade potreby ju vymeňte.
	Pripojovací tlak vody je príliš nízky. ■ Skontrolujte, či je pripojovací tlak vody dostatočne vysoký (v závislosti od modelu).
<b>Voda z dávkovača vody chutí zle.</b>	Ak budete po dlhšej dobe opäť odoberať vodu z dávkovača vody, môže sa stať, že voda bude mať mierne zatuchnutú chuť. ■ V takom prípade prvých 15 pohárov vylejte do odpadu.

# Odstraňovanie problémov

## Problémy s výrobníkom kociek ľadu

Problém	Príčina a odstránenie
<b>Výrobník kociek ľadu ne- vyrába žiadne kocky ľa- du.</b>	Chladnička alebo výrobník kociek ľadu nie je zapnutý. ■ Zapnite chladničku a výrobník kociek ľadu.
	Zásuvka na kocky ľadu nie je správne zatvorená (v závislosti od modelu). ■ Správne zasuňte zásuvku na kocky ľadu.
	Dvierka prístroja sa otvárali príliš často, takže sa zvýši činnosť kompresora a výrobník kociek ľadu zamrzne. ■ Dvierka prístroja otvárajte len v prípade potreby a na čo najkratšie.
	Teplota v mraziacej zóne je príliš vysoká. ■ Nastavte nižšiu teplotu.
	<b>Chladničky so zásobníkom na vodu:</b> Zásobník na vodu nie je dostatočne naplnený. ■ Naplňte zásobník na vodu.
	Zásobník na vodu nie je správne zasunutý. ■ Zasuňte zásobník na vodu tak, aby správne zaklapol.
	<b>Chladničky s prípojkou čerstvej vody:</b> Prívod vody nie je otvorený alebo odvzdušnený. ■ Otvorte prívod vody. ■ Skontrolujte, či je prívod vody odvzdušnený.
	Hadica na vodu má zalomenie. ■ Skontrolujte hadicu na vodu a v prípade potreby ju vymeňte.
	Pripojovací tlak vody je príliš nízky. ■ Skontrolujte, či je pripojovací tlak vody dostatočne vysoký (v závislosti od modelu). <b>Majte na pamäti, že môže trvať až 24 hodín, kým sa vyrobia prvé kocky ľadu.</b>

## Odstraňovanie problémov

Problém	Príčina a odstránenie
<b>Výrobník kociek ľadu vyrába menej, malé alebo neforemné kocky ľadu.</b>	Teplota v chladničke/mraziacej zóne je príliš vysoká. ■ Nastavte nižšiu teplotu.
	Potraviny alebo predmety blokujú snímač hladiny vo výrobníku kociek ľadu (v závislosti od modelu). ■ Odstráňte všetky potraviny a predmety z oblasti výrobníka kociek ľadu.
	<b>Chladničky s prípojkou čerstvej vody:</b> Pripojovací tlak vody je príliš nízky. ■ Skontrolujte, či je pripojovací tlak vody dostatočne vysoký (v závislosti od modelu). ■ Skontrolujte, či nebol nainštalovaný zlý ventil.
	V prevádzke je viacero domácich spotrebičov s prípojkou čerstvej vody. Tým sa znižuje množstvo pritekajúcej vody. ■ Vyhnite sa súčasnej prevádzke umývačky riadu, práčky atď.
	Vodný filter (v závislosti od modelu) je upchatý. ■ Skontrolujte, či nie je potrebné vymeniť alebo vyčistiť vodný filter.
<b>Kocky ľadu nepríjemne zapáchajú alebo chutia.</b>	Zásobník na kocky ľadu sa používa veľmi zriedkavo. Ľad pri dlhšom skladovaní môže prevziať pach a chuť iných látok. ■ Vyprázdňte zásobník na kocky ľadu. ■ Vyčistite zásobník na kocky ľadu.
	V mraziacej zóne sa skladujú nezabalené potraviny. Ľad môže prijať pach a chuť nezabalených potravín. ■ V mraziacej zóne skladujte len zabalené potraviny.
	Vodný filter (v závislosti od modelu) je znečistený. ■ Skontrolujte, či je potrebné vodný filter vymeniť, alebo vyčistiť.







## Odstraňovanie problémov

Problém	Príčina a odstránenie
<b>Z chladničky vyteká voda.</b>	<p>Prívod vody je pokazený.</p> <ul style="list-style-type: none"><li>■ Ihneď uzatvorte vodovodný ventil.</li><li>■ Skontrolujte tesnosť celého pripojenia na vodovodnú vodu.</li><li>■ Skontrolujte, či je tlak prípojky vody dostatočne vysoký (v závislosti od modelu).</li><li>■ Skontrolujte, či nebol nainštalovaný zlý ventil, a preto je tlak príliš nízky.</li><li>■ V prípade potreby zavolajte servisnú službu.</li></ul>

### Vnútročné osvetlenie

 Nebezpečenstvo úrazu elektrickým prúdom pri odkrytých kábloch. Zložením krytu osvetlenia môžete dôjsť do kontaktu s časťami pod napätím. Neodstraňujte kryt osvetlenia. LED osvetlenie smie vymieňať a opravovať výlučne servisná služba.

 Nebezpečenstvo úrazu LED osvetlením. Osvetlenie zodpovedá rizikovej skupine RG 2. Keď je kryt pokazený, môže dôjsť k zraneniu očí. Pri pokazenom kryte lampy sa nepozerajte optickými nástrojmi (lupou alebo podobnými) z bezprostrednej blízkosti do osvetlenia.

Problém	Príčina a odstránenie
<b>Vnútročné osvetlenie nefunguje.</b>	<p>Chladnička nie je zapnutá.</p> <ul style="list-style-type: none"><li>■ Zapnite chladničku.</li></ul> <p>Režim sabat  je zapnutý: Displej je čierny a chladnička chladí.</p> <ul style="list-style-type: none"><li>■ Ťuknite na čierny displej.</li></ul> <p>Symbol  sa zobrazí na displeji.</p> <ul style="list-style-type: none"><li>■ Stlačte symbol .</li></ul> <p>Symbol  svieti na oranžovo.</p> <ul style="list-style-type: none"><li>■ V režime nastavenia  stlačte symbol .</li></ul> <p>Keď je režim sabat vypnutý, svieti symbol  na bielo.</p> <p>Vnútročné osvetlenie sa po cca 15 minútach pri otvorených dverkách z dôvodu prehriatia automaticky vypne. Ak toto nie je dôvod, vyskytla sa porucha.</p> <ul style="list-style-type: none"><li>■ Zavolajte servisnú službu.</li></ul>

## Odstraňovanie problémov

Problém	Príčina a odstránenie
Vnútné osvetlenie pulzuje.	Nejedná sa o chybu. Aktivoval sa alarm dvierok.

### Príčiny zvukov

<p>Prístroj vydáva počas prevádzky rôzne zvuky.</p> <p>Pri nižšom chladiacom výkone pracuje prístroj šetriac energiu, ale dlhšie. Hlasitosť je menšia.</p> <p>Pri vyššom chladiacom výkone sa potraviny rýchlejšie schladia.</p> <p>Hlasitosť je vyššia.</p>
--

Normálne zvuky	Čo je príčinou zvukov?
Prskanie, syčanie	Chladivo sa vstrekuje do chladiaceho okruhu.
Bublanie, žblnkanie, špliechanie	Chladivo prúdi potrubím.
Hučanie	Chladnička chladí.
Klikanie	Termostat zapína alebo vypína kompresor.
Bzučanie, šumenie	Beží ventilátor. Automatický otvárač dvierok (v závislosti od modelu) otvára alebo zatvára dvierka prístroja.
Pukanie	Materiál v chladničke sa rozpína.
Rachotenie	Ventily alebo klapky sú aktívne.
Bzučanie (chladničky so zásobníkom na vodu)	Voda sa čerpá zo zásobníka na vodu.
Šumenie (chladničky s tlmičom zatvárania dvierok)	Dvierka prístroja s tlmičom zatvárania dvierok sa otvoria alebo zatvoria.

Majte na pamäti, že zvukom z kompresora a prúdenia v chladiacom okruhu nemožno zabrániť.

## Odstraňovanie problémov

Zvuky	Príčina a odstránenie
Vibrovanie, hrkanie, cinkanie	Prístroj nestojí rovno. Prístroj upravte pomocou vodováhy. Použite pritom nastavovacie nohy (podľa modelu) pod prístrojom. <b>Pri vstaváných prístrojoch:</b> Zasuňte do výklenku pre zabudovanie od 140 cm priložené stabilizačné lišty na spodnej strane dna prístroja.
	Prístroj sa dotýka nábytku alebo iných prístrojov. Odsuňte prístroj.
	Zásuvky, koše alebo odkladacie plochy sa trasú alebo zasekávajú. Skontrolujte vyberateľné časti a prípadne ich opäť nasadte.
	Fľašky alebo nádoby sa dotýkajú. Odsuňte fľašky alebo nádoby mierne od seba.
	Prepravný držiak na kábel (podľa modelu) visí ešte na zadnej stene prístroja. Odstráňte prepravný držiak na kábel.

Na adrese [www.miele.com/service](http://www.miele.com/service) získate informácie ako môžete sami odstrániť poruchy a o Miele náhradných dieloch.

## Kontakt pri poruchách

Pri poruchách, ktoré neviete sami odstrániť, informujte napr. Vášho Miele odborného predajcu alebo Miele servisnú službu.

Miele zákaznícku službu môžete objednať online pod [www.miele.com/service](http://www.miele.com/service).

Kontaktné údaje Miele zákazníckej služby nájdete na konci tohto dokumentu.

Zákaznícka služba potrebuje označenie modelu a výrobné číslo (Fabr./SN/Nr.). Oba údaje nájdete na typovom štítku vo vnútri chladničky alebo v závislosti od modelu v nastavovacom režime pod informáciami **i**.

## Databáza EPREL

Od 1. marca 2021 bude možné nájsť informácie o označovaní spotreby energie a požiadavkách na ekologický dizajn v európskej databáze produktov (EPREL). Cez nasledovný link <https://ep-rel.ec.europa.eu/> sa dostanete do databázy produktov. Tu budete vyzvaný zadať označenie modelu.

Označenie modelu nájdete na typovom štítku vo vnútri chladničky alebo v závislosti od modelu v nastavovacom režime pod informáciami **i**.

<b>Miele</b>			
XXXXXX		Nr. XX/XXXXXXXXXX.	
<small>WEINTEMPERSCHRANK-UNTERTISCHMODELL          MULTITEMPERATURE WINE STORAGE CABINET-UNDERCOUNTER TOP          ARMOIRE DE LIÈGE EN TEMP. DES VINS MOD. ENCASTRABLE SOUS PLAN          ARMARIO P. ACONDICIONAM.TO. VINGOS MODEN POTRBAJO EN CUBERA          BIRNIAVI TEMPERATURY VINI USTRAJ.</small>			
<small>Rasse/Class Classe/Clase SN-ST</small>	<small>Ap-Type/AP-Type AP-Type/AP-Tipo</small>	<small>Brut/Ichtl/Gross Capacity Volume Bruto/Capacità Bruta</small>	<small>Gelienemessgen/Freezing Capacity Pouvoir de Congel/Capac. Congeladora</small>
<small>Niederhall Net.Capacity Volume U e Capac. Util</small>	<small>Ges /K /G /WEIN /KALT Tot /R /F /WINE /CHILL Tot /R /F /C Tot /F /C /WINE /CHILL</small>	<b>R600a: XXg</b>	

## Záruka

Záručná doba predstavuje 2 roky.

Ďalšie informácie nájdete na dodaných záručných podmienkach.

# Informácie

---

## Prehlásenie o zhode

Miele týmto prehlasuje, že táto kombinácia chladničky s mrazničkou zodpovedá smernici 2014/53/EU.

Úplný text prehlásenia o zhode EÚ je k dispozícii na jednej z nasledujúcich internetových adries:

- Produkty, na stiahnutie [www.miele.sk](http://www.miele.sk)

frekvenčné pásmo	2,4000 GHz – 2,4835 GHz
------------------	-------------------------

maximálny vysielač výkon	< 100 mW
--------------------------	----------

## Autorské práva a licencie

Pre obsluhu a riadenie komunikačného modulu využíva Miele vlastné alebo iné softwarové aplikácie, na ktoré sa nevzťahujú licenčné podmienky platné pre tzv. otvorený software. Tieto aplikácie alebo softwarové komponenty sú chránené autorským právom. Je nutné rešpektovať právomoci spoločnosti Miele a tretích strán, vyplývajúce z autorského práva.

Súčasťou komunikačného modulu integrovaného v prístroji sú tiež softwarové komponenty, ktoré sú v rámci licenčných podmienok upravujúcich otvorený software predávané ďalej. Príslušné komponenty s otvoreným zdrojovým kódom spolu s príslušnými údajmi o autorských právach, kópiami aktuálne platných licenčných podmienok a prípadne ďalšie informácie sú dostupné lokálne prostredníctvom IP adresy a internetového prehliadača (<https://<IP adresa>/Licenses>). Úpravy popredajných záruk licenčných podmienok pre komponenty s otvoreným zdrojovým kódom vymedzené na tomto mieste platia len vo vzťahu k príslušným držiteľom práv.

Miele s.r.o.  
Twin City C  
Mlynské nivy 16  
821 09 Bratislava

Infolinka: 0800 643 531  
E-mail: [info@miele.sk](mailto:info@miele.sk)  
Internet: [www.miele.sk](http://www.miele.sk)

Miele & Cie. KG  
Carl-Miele-Straße 29  
33332 Gütersloh  
Nemecko

KFFD 6867 ...

sk-SK

M.-Nr. 13 029 950 / 00 / 002