

























Kullanım Kılavuzu ve Montaj Talimatı Soğutucu-Dondurucu Kombinasyonu



Cihazın yerleştirilmesinden, kurulumundan ve ilk kez çalıştırılmasından önce kullanım kılavuzunu **mutlaka** okuyunuz. Bu bilgiler sayesinde kendinizi korumuş olur ve oluşabilecek zararların önüne geçersiniz.

İçindekiler

Güvenlik Talimatları ve Uyarılar.....	5	Ağ bağlantısı 	36
Sürdürülebilirlik ve çevre koruma .	14	Tuş sesi 	36
Enerji tasarrufu için:	15	Uyarı ve sinyal sesleri 	36
Kurulum	17	Ekran parlaklığı 	37
Kurulum yeri	17	Sıcaklık birimi °C/°F	37
Havalandırma gereklilikleri	18	Fuar modu 	37
Cihazın kurulması	19	Fabrika ayarları 	37
Cihazın hizalanması.....	19	Cihaz ile ilgili bilgiler 	37
Soğutucu bölme kapısının hizalanması	20	Koku filtresi (AirClean System) göstergesi 	37
Çekmecenin hizalanması.....	21	Su filtresi göstergesi 	37
Su bağlantısı.....	22	Temizlik modu 	37
Temiz su bağlantısı ile ilgili güvenlik talimatları	22	Güvenlik.....	38
Cihazın su girişine bağlanması...	22	Dondurucu çekmecesinde/Freeze&Cool çekmecesinde sıcaklık alarmı	38
Su tankının takılması	23	Kapı alarmı	38
Su filtresinin (aktif karbon filtre) takılması	24	Cihaz fonksiyonları	39
Su sisteminin sızdırmazlığının kontrol edilmesi.....	24	SuperCool&AirClean 	39
Elektrik bağlantısı.....	25	SuperFrost 	40
Cihaz ölçüleri.....	26	Dolap içinin düzenlenmesi.....	40
Mutfak dolapları ile tamamen çevrelenmiş.....	29	Maksimum doldurma ağırlıkları ..	40
Duvar yanına kurulum.....	30	Kapı rafının/şişe rafının çıkarılması ve yerinin değiştirilmesi.....	40
Tanıtım	31	Kapı rafı/şişe rafındaki tutucunun yerinin değiştirilmesi.....	41
Ekran.....	33	Rafların çıkarılması veya yerlerinin değiştirilmesi.....	41
Buz/su sebili ekranı	34	Küçük rafın çıkarılması ve saklanması	42
Ayar modu 	35	Ayırıcı paneldeki şişe rafının kullanılması	42
Parti modu 	35	Soğutucu bölmedeki çekmecelerin çıkarılması	43
Tatil modu 	35	Soğutucu bölme çekmecelerinin takılması.....	43
Buz/su sebili 	35	Freeze&Cool çekmecesindeki kabın çıkarılması ve takılması.....	44
Buz küpü hazırlama ünitesi 	35	Alt dondurucu çekmecesinden kabın çıkarılması ve tekrar takılması	44
QuickIce 	36	Cihazla birlikte verilen aksesuarlar...	45
Kilitleme fonksiyonu 	36	Sonradan satın alınabilen aksesuarlar.....	46
Cihazın gücünün kapatılması 	36		
Şabat modu 	36		
Şabat modu ile ilgili bilgiler 	36		
Kapı alarmı verilmesi için geçmesi gereken süre 	36		
PerfectFresh bölmelerindeki sıcaklık kademesi 	36		

İlk çalıştırma	47	Gıdaların soğutucu bölmede saklanması.....	57
İlk kullanımdan önce	47	Farklı soğutma bölgeleri.....	57
Cihazın elektrik bağlantısı	47	Gıdalar ambalajlı mı ambalajsız mı saklanmalıdır?.....	58
Soğutucu bölmeye koku filtresinin (AirClean sistemi) takılması ..	47	Gıdaların PerfectFresh Pro bölümünde saklanması.....	58
Cihazın gücünün açılması	49	Nem ayarlı çekmece	59
Ağ bağlantısı	49	Kuru çekmece	60
Ağ bağlantısı için ön koşullar	50	Gıdaların Freeze&Cool bölümünde saklanması.....	62
Scan & Connect uygulaması.....	50	Doğru ayarın seçilmesi.....	62
Buz/su sebilinin çalıştırılması	51	Freeze&Cool bölümü için saklama tavsiyesi.....	62
Çıkış ünitesinin temizlenmesi	51	Taze gıdaların dondurulması ve saklanması.....	63
Buz küpü hazırlama ünitesinin temizlenmesi	51	Buz/su sebili	64
Buz/su sebilinin  etkinleştirilmesi	52	Kilitleme fonksiyonunun  etkinleştirilmesi	65
Buz/su sebilinin havasının alınması	52	Kilitleme fonksiyonunun  devre dışı bırakılması	65
Cihazın gücünün kapatılması	53	Aydınlatmanın  açılması.....	65
Soğutucu bölmenin veya Freeze&Cool çekmecesinin gücünün bağımsız olarak tekrar açılması ..	53	Aydınlatmanın  kapatılması	65
Soğutucu bölmenin veya Freeze&Cool çekmecesinin bağımsız olarak kapatılması.....	53	Buz küpü  alma	65
Cihaz uzun süre kullanılmadığında dikkate alınması gerekenler ...	53	Kırık buz (Crushed Ice)  alma	66
Kullanım	55	Soğuk su  alma	66
Sıcaklık göstergesi.....	55	Kişiselleştirilmiş dolun  : Su miktarının belirlenmesi.....	66
Soğutucu bölmedeki sıcaklık için mümkün olan ayar değerleri ..	55	Kişiselleştirilmiş dolunun  kullanımı	66
Dondurucu bölmedeki sıcaklık için mümkün olan ayar değerleri ..	55	Ayarların uyarlanması	67
Freeze&Cool çekmecesindeki sıcaklık için olası ayar değerleri ..	56	Temizlik ve bakım	76
Soğutucu bölmelerdeki sıcaklıkların ayarlanması	56	Buz çözme.....	76
SuperCool&AirClean  fonksiyonunun etkinleştirilmesi.....	56	Temizlik ürünlerine ilişkin bilgiler	76
SuperCool&AirClean  fonksiyonunun devre dışı bırakılması.....	56	Cihazın temizlik için hazırlanması	76
SuperFrost  fonksiyonunun etkinleştirilmesi	57	Cihaz içinin temizlenmesi	76
SuperFrost  fonksiyonunun devre dışı bırakılması	57	Aksesuarların elde veya bulaşık makinesinde yıkanması	77
		Şişe rafının parçalarına ayrılması.....	78
		Ayırıcı panelin temizlik için çıkarılması ve takılması	78
		Bölme kapağının temizlik için çıkarılması ve takılması.....	78

İçindekiler

Buz küpü hazırlama ünitesinin temizlenmesi	79
Buz/su sebilinin çıkış ünitesinin temizlenmesi	79
Su filtresinin (aktif karbon filtre) değiştirilmesi	79
Cihaz ön paneli ve yan yüzeylerinin temizliği	80
Kapı lastiğinin temizlenmesi	80
Havalandırma açıklıklarının temizlenmesi	80
Temizlikten sonra	80
Sorunların giderilmesi	82
İç aydınlatma	93
Seslerin sebepleri	93
Müşteri Hizmetleri	95
Arızalarda iletişim	95
EPREL Veritabanı	95
Garanti	95
Bilgiler	96
Uygunluk Beyanı	96
Telif hakları ve lisanslar	96

Bu cihaz öngörülen güvenlik şartlarına uygundur. Bununla birlikte uygunsuz bir kullanım bedensel yaralanmalara ve mal zararına sebep olabilir.

Cihazı çalıştırmadan önce kullanım ve montaj kılavuzunu dikkatli bir şekilde okuyunuz. Bu kılavuz montaj, güvenlik, kullanım ve bakıma yönelik önemli bilgiler içermektedir. Bu bilgiler sayesinde kendinizi korumuş olur ve cihazdaki hasarların önüne geçersiniz.

IEC 60335-1 standardı uyarınca Miele, cihazın kurulumu ile ilgili tüm bilgilerin, güvenlik talimatlarının ve uyarılarının mutlaka okunması ve bunlara uyulması gerektiğine dikkat çeker.

Miele bu talimatlara uyulmamasından kaynaklanan zararlardan sorumlu tutulamaz.

Kullanım ve montaj kılavuzunu güvenli bir yerde saklayınız. Kullanım ve montaj kılavuzunu cihazın sizden sonraki sahibine veriniz.

Amacına uygun kullanım

► Bu cihaz evde ve ev benzeri kurulum yerlerinde kullanıma yöneliktir, örneğin:

-Mağazalar, ofisler ve benzeri çalışma ortamları

-zirai mülkler

-otel, motel, oda kahvaltısı pansiyonlar ve diğer tipik yaşam ortamları.

Bu cihaz dış mekanlarda kullanıma yönelik değildir.

► Cihazı sadece ev ortamında gıdaların soğutulması ve saklanması, derin dondurulmuş gıdaların saklanması, taze gıdaların dondurulması, buz hazırlama ve içme suyu dağıtımı için kullanınız.

Başka hiçbir kullanım amacına izin verilmez.

► Cihaz ilaç, kan plazması, laboratuvar preparatları veya benzeri Tıbbi Cihazlar Direktifine tabi madde ve ürünlerin saklanması ve soğutulmasına uygun değildir. Cihazın amacına aykırı kullanımı içinde saklanan ürünlerin zarar görmesine veya bozulmasına sebep olabilir. Ayrıca, bu cihaz patlama tehlikesi bulunan alanlarda kullanıma uygun değildir. Miele, amacına aykırı kullanım veya hatalı işletim sonucu meydana gelen hasarların sorumluluğunu üstlenmez.

► Fiziksel, algısal veya ruhsal kapasiteleri ya da deneyimsizlik veya bilgisizlikleri dolayısıyla cihazı güvenli bir şekilde kullanabilecek durumda olmayan (çocuklar dahil) kişilerin cihazı kullanırken gözetim altında olmaları gerekir.

Bu kişiler cihazı, sadece kendilerine kullanım hakkında bilgi verilmiş olması ve bundan kaynaklanan tehlikeleri anlamaları halinde gözetimsiz olarak kullanabilirler.

Güvenlik Talimatları ve Uyarılar

Evdeki çocuklar

- ▶ 8 yaşından küçük çocuklar, sürekli gözetim altında olmadıkları sürece cihazdan uzak tutulmalıdır.
- ▶ Çocuklar sekiz yaşından itibaren, sadece güvenli bir şekilde kullanabilmeleri için gerekli bilgiler kendilerine verildikten sonra cihazı gözetimsiz olarak kullanabilirler. Çocukların hatalı bir kullanımın olası tehlikelerini tanımaları ve anlayabilmeleri gerekir.
- ▶ Çocukların gözetimsiz olarak cihazın temizliğini veya bakımını gerçekleştirmesine izin verilmemelidir.
- ▶ Cihazın yakınlarındaki çocuklara göz kulak olunuz. Çocukların cihaz ile oynamasına asla izin vermeyiniz.
- ▶ Boğulma tehlikesi. Çocuklar oyun oynarken ambalaj malzemelerini (örneğin folyo) etraflarına dolayabilir veya ambalaj malzemesini başlarına geçirebilir ve boğulabilirler. Ambalaj malzemelerini çocuklardan uzak tutunuz.

Teknik güvenlik

- ▶ Soğutucu devresi sızdırmazlık açısından kontrol edilmiştir. Cihaz ilgili güvenlik şartlarına ve karşılık gelen AT direktiflerine uygundur.



Soğutma devresi hasar görürse: Soğutucu madde ve yağ sızabilir ve tutuşabilir.

- ▶ Uyarı: Yangın tehlikesi/yanıcı malzemeler. Bu sembol, kompresör üzerinde bulunur ve yanıcı malzemelere karşı uyarır. Bu etiketi çıkarmanız.

Soğutma devresinin içerdiği soğutucu madde (veriler tip etiketinde sunulmuştur) çevre dostu olmakla birlikte yanıcıdır.

Bu çevre dostu soğutucu maddenin kullanımı, cihaz çalışırken çıkan seslerin kısmen artmasına sebep olur. Kompresörün çalışma seslerinin yanı sıra soğutma devresinin tamamından da akış sesleri çıkabilir. Bu seslerin önüne geçmek maalesef mümkün değildir, ancak cihazın performansı üzerinde herhangi bir etkisi yoktur.

Cihazın taşınması ve kurulumu/yerleştirilmesi sırasında soğutma devresinin parçalarının zarar görmemesine dikkat ediniz. Dışarı fışkıran soğutucu madde gözlere zarar verebilir ve dışarı sızan soğutucu madde tutuşabilir.

Hasar durumunda:

- Açık ateş veya parlayıcı maddelerden kaçınınız.
- Cihazın elektrik bağlantısını kesiniz.
- Cihazın bulunduğu odayı birkaç dakika havalandırınız.
- Yetkili servise haber veriniz.

► Bir cihazda ne kadar fazla soğutucu madde varsa, cihazın bulunduğu odanın da o kadar büyük olması gerekir. Olası bir sızıntı durumunda küçük odalarda yanıcı bir gaz-hava karışımı oluşabilir. 8 gram soğutucu başına oda en az 1 m³ büyüklüğünde olmalıdır. Soğutucu madde miktarı cihazın içindeki tip etiketinde verilmiştir.

► Havalandırma açıklıklarının kapatılması veya önlerinin kapanması halinde soğutma devresi hasar görürse, yanıcı bir gaz-hava karışımı oluşabilir. Belirtilen havalandırma açıklıklarına mutlaka uyunuz. Havalandırma açıklıklarının önü kapanmamalı veya açıklıklar kapatılmamalıdır.

► Cihazın tip etiketi üzerinde belirtilen bağlantı verileri (frekans ve gerilim) elektrik şebekesi verileri ile mutlaka uyuşmalıdır, aksi takdirde cihaz zarar görebilir. Bu verileri elektrik bağlantısı öncesinde kontrol ediniz.

Şüphe halinde uzman bir elektrikçiye danışınız.

► Cihazın elektrik güvenliği sadece usulüne uygun olarak tesis edilmiş bir koruyucu iletken sistemine bağlanması halinde sağlanır. Bu temel güvenlik donanımı mutlaka mevcut olmalıdır. Şüphe halinde elektrik tesisatını uzman bir elektrikçiye kontrol ettiriniz.

Güvenlik Talimatları ve Uyarılar

► Bağımsız veya şebeke senkronizasyonu olmayan bir enerji besleme sisteminde (örneğin mikro şebekeler, yedekleme sistemleri) kesintili veya kesintisiz işletim mümkündür. Bu türden bir işletim için enerji besleme sisteminin, EN 50160 standardındaki tüm şebeke bağlantı noktalarında gerilim karakteristiklerinin içinde kalan sınırları ve benzeri gereklilikleri kapsamalıdır.

Ev tesisatında ve bu Miele ürününde öngörülen koruyucu tedbirler, fonksiyon ve çalışma şekli bakımından mikro şebeke işletiminde veya şebeke senkronizasyonu olmayan işletimde de sağlanmalı veya tesisatta eşdeğer tedbirler uygulanmalıdır.

► Acil bir durumda cihazın elektrik bağlantısının kesilebilmesi için priz cihazın arkasında bulunmaması ve kolayca erişilebilir bir yerde olması gerekir.

► Güç kablosu hasarlıysa, cihazı hemen elektrik şebekesinden ayırınız. Müşteri hizmetlerini arayınız.

► Hasarlı bir güç kablosu, sadece aynı türden özel bir güç kablosu ile değiştirilmelidir (Miele Webshop veya Miele müşteri hizmetlerinden edinilebilir). Güvenlik sebeplerinden dolayı güç kablosu, sadece Miele tarafından yetkilendirilmiş uzman bir teknisyen veya Miele müşteri hizmetleri tarafından değiştirilmelidir.

► Çoklu prizler ve uzatma kabloları gerekli güvenliği sağlamaz (yangın tehlikesi). Cihazı elektrik şebekesine bunlar vasıtasıyla bağlamayınız.

► Gerilim altındaki parçalara veya güç kablosuna nem nüfuz etmesi kısa devreye sebep olabilir. Bu sebeple cihazı nemli veya su sıçrama riski olan alanlarda kullanmayınız (ör. garaj, çamaşır odası).

► Bu cihaz hareketli bir yerde (örneğin: tekne gibi) çalıştırılmamalıdır.

► Cihazda meydana gelen hasarlar güvenliğinizi tehlikeye sokabilir. Cihazın gözle görünür bir hasarı olup olmadığını kontrol ediniz. Hasarlı bir cihazı asla çalıştırmayınız.

► Bu cihaz ankastre cihaz olarak kullanıma yönelik değildir.

► Kurulum ve bakım çalışmaları, onarım ve su şebekesindeki tesisat çalışmaları sırasında cihaz elektrik şebekesinden tamamen ayrılmalıdır. Cihaz sadece şu durumlarda elektrik şebekesinden ayrılmış olur:

- elektrik sigortası kapatıldığında veya
- telli elektrik sigortası yuvasından tamamen çıkarıldığında veya
- güç kablosu elektrik şebekesinden ayrıldığında. Fişli güç kablosunu kablodan tutarak değil, fişten tutarak çekiniz.

- ▶ Hatalı montaj, bakım çalışmaları veya onarımlar veya hatalı temiz su bağlantısı sonucunda kullanıcı için ciddi tehlikeler ortaya çıkabilir ve bu konuda üretici hiçbir sorumluluk üstlenmez. Kurulum ve bakım çalışmaları, onarımlar, şebeke suyu bağlantısındaki tesisat çalışmaları ve su sebilindeki tüm onarımlar yalnızca yetkili bir uzman teknisyen veya Miele Müşteri Hizmetleri tarafından gerçekleştirilmelidir.
- ▶ Buz küpü hazırlama ünitesi sadece soğuk su hattına bağlanmalıdır.
- ▶ Miele, hatalı bir su bağlantısı sonucu ortaya çıkan hatalar için sorumluluk kabul etmez.
- ▶ Cihazın yetkili bir uzman teknisyen veya Miele Müşteri Hizmetleri tarafından onarılmaması durumunda garanti ile ilgili haklar ortadan kalkar.
- ▶ Arızalı bileşenleri orijinal yedek parçalarla değiştirmenizi tavsiye ederiz. Orijinal yedek parçaların usulüne uygun montajı durumunda Miele, güvenlik gerekliliklerinin tam olarak sağlanacağını garanti eder ve garanti hakları korunur.
- ▶ Bu cihaz, özel gereklilikler (ör.: sıcaklık, nem, kimyasal dayanıklılık, aşınma dayanıklılığı ve titreşim) nedeniyle özel bir ışık kaynağı ile donatılmıştır. Bu ışık kaynağı, sadece öngörülen uygulama için kullanılmalıdır. Işık kaynağı mekan aydınlatmasına uygun değildir. Değiştirme işlemi sadece yetkili bir uzman teknisyen veya Miele müşteri hizmetleri tarafından gerçekleştirilmelidir. Bu cihaz, en az G enerji verimliliği sınıfından birden fazla ışık kaynağı içermektedir.

Usulüne uygun kurulum

- ▶ Cihaz ağırdır ve cihaz kapıları ve cihaz çekmeceleri açıkken öne doğru devrilmeye meyillidir.
 - Cihazı taşımak veya hareket ettirmek için en az 2 kişi gereklidir.
 - Cihazın kurulumu için en az 2 kişi gereklidir.
 - Kurulum sırasında cihazı asla gözetimsiz bırakmayınız.
 - Cihazı ayarlanabilir ayakları yardımıyla sağlam ve düz duracak şekilde hizalayınız. Alt menteşe lamasındaki ek ayarlanabilir ayağın zemine değdiğinden emin olunuz.
- ▶ Cihazın taşınması ve monte edilmesi sırasında daima koruyucu eldivenler takınız.

Güvenlik Talimatları ve Uyarılar

Doğru kullanım

- ▶ Bu cihaz belirli bir iklim sınıfına (ortam sıcaklığı aralığı) yönelik olarak üretilmiştir ve bu iklim sınıfının sınırlarına uyulmalıdır. İklim sınıfı cihazın içinde bulunan tip etiketinde yazılıdır. Düşük bir ortam sıcaklığı kompresörün daha uzun süre durmasına, bu da cihazın gerekli sıcaklığı koruyamamasına sebep olur.
- ▶ Havalandırma açıklıklarının önü kapanmamalı veya açıklıklar kapatılmamalıdır. Aksi takdirde sorunsuz bir hava girişi sağlanamaz. Enerji tüketimi artar ve bunun sonucunda bileşenler hasar görebilir.
- ▶ Katı veya sıvı yağ içeren yiyecekler sonucu hasar tehlikesi. Cihazın içinde veya cihaz kapısında katı veya sıvı yağ içeren gıdalar saklıyorsanız; sızan yağın, cihazın plastik parçalarına temas etmemesine dikkat ediniz. Bu, plastikte gerilim çatlaklarına neden olarak plastiğin kırılmasına veya yarılmasına yol açabilir.
- ▶ Yanıcı gaz karışımları nedeniyle yangın ve patlama tehlikesi. Patlayıcı ve yanıcı gazlar içeren ürünleri (sprey gibi) cihazın içinde muhafaza etmeyiniz. Yanıcı gaz karışımları elektrikli bileşenler tarafından tutuşturulabilir. Bu türden sprey kutuları, üstlerinde belirtilen içerdikleri maddelerden veya bir alev sembolünden anlaşılır. Sızan gazlar elektrikli bileşenler nedeniyle tutuşabilir.
- ▶ Patlama tehlikesi. Cihazın içinde elektrikli aletler (ör. dondurma yapmak için) kullanmayınız. Bu durum kıvılcım oluşumuna neden olabilir.
- ▶ Bedensel yaralanma ve maddi zarar tehlikesi. Gazlı içecek veya donabilecek sıvılar içeren kutu ve şişeleri dondurucu bölme koymayınız. Kutular veya şişeler patlayabilir.
- ▶ Bedensel yaralanma ve maddi zarar tehlikesi. Hızlı bir şekilde soğumaları için dondurucu bölme konulmuş olan şişeleri en geç bir saat sonra tekrar dışarı alınız. Şişeler patlayabilir.
- ▶ Yaralanma tehlikesi. Dondurulmuş gıdalara ve metal parçalara ıslak ellerle dokunmayınız. Elleriniz donarak yapışabilir.
- ▶ Yaralanma tehlikesi. Buz küplerini ve çubuk dondurmaları, özellikle de su buzunu dondurucu bölmeden aldıktan hemen sonra ağzınıza almayınız. Çok düşük sıcaklıktaki dondurulmuş gıdalar sonucu dudaklarınız veya diliniz yapışabilir.
- ▶ Çözölmeye başlamış veya çözülmüş gıdaları tekrar dondurmayınız. Bunları, gıdalar besin değerlerini kaybettiklerinden ve bozulacaklarından mümkün olduğunca çabuk tüketiniz. Çözülmüş gıdaları pişirdikten veya kızarttıktan sonra tekrar dondurabilirsiniz.

- ▶ Bir soğutma cihazında çok uzun süre muhafaza edilmiş gıdaların yenilmesi durumunda gıda zehirlenmesi riski oluşur. Muhafaza süresi gıdanın tazelik derecesi, kalitesi ve muhafaza sıcaklığı gibi birçok faktöre bağlıdır. Gıda üreticisinin saklamaya ilişkin uyarılarını ve son tüketim tarihini dikkate alınız!
- ▶ Gıdaların mümkün olduğunca kısa bir sürede tamamen donmaları için, azami dondurucu kapasitesi aşılmamalıdır. 24 saat içinde azami dondurma kapasitesi tip etiketi üzerinde “Azami dondurma kapasitesi ... kg/24 h” şeklinde belirtilmiştir.

Paslanmaz çelik cihazlar için:

- ▶ Üstü kaplamalı paslanmaz çelik yüzeyler yapıştırıcı dolayısıyla hasar görüp kire karşı koruyucu etkisini kaybedeceğinden, paslanmaz çelik yüzey üzerine yapışkan not, koli bandı, maskeleye bandı yapıştırmayınız veya başka yapıştırıcılar uygulamayınız.
- ▶ Yüzey çizilmeye karşı hassastır. Hatta mıkknatıslar bile çiziklere sebep olabilir.

Aksesuarlar ve yedek parçalar

- ▶ Orijinal Miele aksesuarlarının kullanılmasını tavsiye ederiz. Başka parçaların monte edilmesi veya takılması halinde; garanti, performans ve/veya ürün sorumluluğu talepleri geçersiz olabilir.
- ▶ Miele orijinal yedek parçaları, cihazınızın seri üretiminin sonlandırılmasının ardından en az 10 yıl olmak üzere 15 yıla varan bir süre boyunca stokta tutulur.

Temizlik ve bakım

- ▶ Üretilen ilk 3 buz küpü partisini kullanmayıp atarak buz küpü hazırlama ünitesinin ve böylece su hatlarının da yıkanmasını sağlayınız. Bu işlemin yapılması gereken zaman:
 - İlk çalıştırma öncesi
 - Buz küpü hazırlama ünitesi uzun süre kullanılmadıktan sonra (5 günden fazla)
 - Buz kalıntılarını gidermek için (su hattının tıkanmasını önlemek için) kesintisiz işletimde düzenli zaman aralıklarında (ayda en az bir defa)
 - Buz küpü hazırlama ünitesi uzun süreliğine kapatılmadan önce
- ▶ Uyarı. Buz çözme işlemini hızlandırmak için mekanik yardımcı araçlar veya üretici tarafından önerilmeyen başka araçlar kullanmayınız.

Güvenlik Talimatları ve Uyarılar

- ▶ Kapı lastiğini yağ ile herhangi bir işleme tabi tutmayınız. Aksi takdirde lastik zaman içinde geçirgenleşir.
- ▶ Buharlı temizlik aletinin buharı, akım taşıyan parçalara sızarak kısa devreye sebep olabilir. Cihazın temizliği ve buzlarını çözmek için asla buharlı bir temizlik aleti kullanmayınız.
- ▶ Sivri veya keskin kenarlı nesnelere soğutma sistemine zarar verir ve bunun sonucunda cihaz işlevini yerine getiremez. Bu sebeple şu işlemler için sivri ve keskin kenarlı nesnelere kullanmayınız:
 - karlanma ve buz tabakalarını temizlemek,
 - donarak yapışmış buz kaplarını ve gıdaları yapıştıkları yerden ayırmak.
- ▶ Buzları çözmek için cihazınızın içine asla elektrikli ısıtıcı veya mum koymayınız. Aksi takdirde plastik zarar görür.
- ▶ Buz çözücüler veya buz çözme spreylere kullanmayınız. Buz çözme spreylere veya buz çözücü maddeler patlayıcı gazlar oluşturabilir, plastiğe zarar veren çözücü veya itici maddeler içerebilir ya da sağlığa zararlı olabilir.

Nakliye

- ▶ Zarar görmemesi için cihazı daima dik olarak ve ambalajı içinde taşıyınız.
- ▶ Bedensel yaralanma ve hasar tehlikesi. Çok ağır olması nedeniyle cihazı 2. bir kişinin yardımı ile taşıyınız.

Eski cihazınızın bertaraf edilmesi

- ▶ Oyun oynayan çocuklar cihaz içinde mahsur kalabilir ve boğulabilir.
 - Cihaz kapısını (kapılarını) sökünüz.
 - Çekmeceleri çıkarınız.
 - Rafları, çocuklar kolayca tırmanamayacak şekilde cihazın içinde bırakınız.
 - Gerekirse eski cihazınızın kapı kilidini tahrip ediniz. Bu şekilde, oyun oynayan çocukların kendilerini cihazın içine kilitleyerek hayatlarını tehlikeye atmalarını önlemiş olursunuz.
- ▶ Elektrik çarpması tehlikesi!
 - Elektrik fişini güç kablosundan keserek ayırınız.
 - Güç kablosunu eski cihazdan keserek ayırınız.

Elektrik fişini ve elektrik kablosunu eski cihazdan ayrı olarak bertaraf ediniz.

- ▶ Bertaraf edilirken, cihazın benzin veya başka yanıcı gazların ve sıvıların yakınına koyulmamasına dikkat ediniz.
- ▶ Dışarı sızan yağ veya soğutucu madde nedeniyle yangın tehlikesi. Cihazdaki soğutucu madde ve yağ yanıcıdır. Dışarı sızan soğutucu madde veya yağ, yüksek konsantrasyonlarda ve harici bir ısı kaynağıyla temas etmesi halinde tutuşabilir. Cihazı bertaraf ederken soğutma devresinin hasar görmediğinden emin olunuz. Böylece, soğutucu maddenin (tip etiketinde belirtilen bilgiler) ve yağın kontrolsüz bir şekilde dışarı akmasını önleyebilirsiniz.
- ▶ Dışarı fışkıran soğutucu madde gözlere zarar verebilir! Soğutma devresinin parçalarına, örneğin:
 - Buhar sisteminin soğutucu kanallarını delerek
 - Boruları kıvrılarak
 - Üst yüzey kaplamalarını kazıyarak zarar vermeyiniz.

Kompresördeki sembol (modele bağlı)

Bu uyarı sadece geri dönüşüm için anlam taşır. Normal işletim sırasında tehlike yoktur.



- ▶ Kompresördeki yağ, yutulması veya solunum yollarına kaçması halinde ölüme sebep olabilir.

Sürdürülebilirlik ve çevre koruma

Nakliye ambalajının bertaraf edilmesi

Ambalaj cihazı nakliye hasarlarına karşı korur. Ambalaj malzemeleri tasfiyeye yönelik olarak çevre dostu malzemelerden seçilmiştir ve bu sebeple geri dönüştürülmesi mümkündür.

Ambalajın malzeme döngüsüne geri kazandırılması hammadde tasarrufu sağlar ve atık oluşumunu azaltır. Bayiniz ambalajı geri alabilir.

Eski cihazın bertaraf edilmesi

Elektrikli ve elektronik cihazlar birçok değerli materyal içerir. Bu tür cihazlar aynı zamanda işleyişleri ve güvenlikleri için gerekli belirli maddeler, karışımlar ve bileşenler de içerir. Bunlar evsel atıklar içinde ve uygunsuz işlem görmeleri halinde insan sağlığına ve çevreye zarar verebilirler. Bu sebeple eski cihazınızı hiçbir suretle evsel atıklarla birlikte elden çıkarmayınız.



Soğutma cihazınızın çevreye uygun şekilde bertaraf edilene kadar zarar görmemesine dikkat ediniz.

Bu şekilde soğutma devresinde bulunan soğutucunun ve kompresörde bulunan yağın çevreye sızmaması sağlanır.

Bunun yerine varsa belediyeler, bayiler veya Miele'de bulunan elektrikli ve elektronik cihazların ücretsiz teslimi ve değerlendirilmesine yönelik resmi toplama ve geri alma merkezlerinden yararlanınız. Bertaraf edilecek eski cihaz üzerindeki olası kişisel verilerin silinmesinden yasalar uyarınca siz sorumlusunuzdur. Yasal olarak, cihaz tarafından sıkıca kapatılmamış kullanılmış pilleri ve akümülatörleri ve ayrıca tahribatsız bir şekilde

çıkartılabilen lambaları tahribatsız bir şekilde çıkarmakla yükümlüsünüz. Bunları ücretsiz olarak teslim edilebilecekleri uygun bir toplama merkezine götürünüz. Lütfen eski cihazın, evden çıkarılıncaya kadar çocukların erişemeyeceği güvenli bir yerde muhafaza edilmesini sağlayınız.

Enerji tasarrufu için:

- Kurulum yeri** Cihaz yüksek ortam sıcaklıklarında daha sık soğutmak zorunda kalır ve bu sırada daha fazla enerji tüketir. Bu nedenle:
- Cihazı iyi havalandırılan bir odaya yerleştiriniz.
 - Cihazı bir ısı kaynağının (kalorifer radyatörü, ocak) yanına yerleştirmeyiniz.
 - Cihazı doğrudan güneş ışınlarına maruz bırakmayınız.
 - Ortam sıcaklığının yaklaşık 20 °C civarında olmasını sağlayınız.
 - Havalandırma açıklıklarını açık durumda tutunuz ve düzenli olarak tozdan arındırınız.
- Sıcaklık ayarı** Ayarlanan sıcaklık ne kadar düşükse, enerji tüketimi de o kadar yüksek olur. Aşağıda belirtilen ayarların yapılması tavsiye edilir:
- Soğutucu bölme 4 °C
 - PerfectFresh Pro Bölmesi yaklaşık 0 °C.
 - Dondurucu bölme -18 °C
- Kullanım** Maruz kalınan ısı ve engellenen hava sirkülasyonu nedeniyle enerji tüketimi artar. Bu nedenle:
- Cihaz kapısını/kapılarını sadece gerektiğinde ve mümkün olduğunca kısa süreliğine açınız. Gıdaları düzenli yerleştirmeniz, daha sonra aradığınızı kolayca bulmanızı sağlar.
 - Cihaz kapısını/kapılarını açtıktan sonra tamamen kapatınız.
 - Sıcak gıdaları ve içecekleri cihaza koymadan önce soğumaya bırakınız.
 - Gıdaları düzgün ambalajlanmış ve üzeri kapatılmış olarak saklayınız.
 - Hava sirkülasyonunun sağlanabilmesi için bölmeleri aşırı doldurmayınız.
 - Dondurulmuş ürünleri çözülmesi için soğutucu bölmeye koyunuz.
 - Çekmecelerin ve rafların yerleştirilmesinde teslimat anındaki düzene sadık kalınız.

Sürdürülebilirlik ve çevre koruma

- Cihazın arka yüzü ile duvar arasında 30 mm'lik bir mesafe bırakınız.

Kurulum yeri

⚠ Isı yayan cihazlar sonucu yangın ve hasar tehlikesi.

Isı yayan cihazlar tutuşabilir ve cihazın alev almasına sebep olabilir.

Güç kablosu, ısı kaynaklarına temas etmemelidir.

Örneğin mini fırınlar, portatif ocaklar veya tost makineleri gibi ısı yayan cihazları bu cihazın üstüne koymayınız.

⚠ Açık alev sonucu yangın ve hasar tehlikesi.

Açık alevler cihazı tutuşturabilir.

Mum gibi açık alev kaynaklarını cihazdan uzak tutunuz.

⚠ Usulüne uygun olmayan kurulum ve yerleştirme nedeniyle yangın ve hasar tehlikesi vardır.

Elektrik fişi ve güç kabloları soğutma cihazının arka tarafına temas ederse, titreşimler nedeniyle zarar görebilir ve bir kısa devreye yol açabilirler.

Elektrik fişi ve güç kabloları cihaza temas etmemelidir.

Güç kabloları sıkışmamalı veya hasar görmemelidir.

Cihazın arkasında yer alan elektrik prizlerine başka cihazlar bağlanmamalıdır.

Cihazın arkasındaki alanda çoklu prizler, elektrik dağıtım panoları veya başka elektronik cihazlar (örneğin halojen trafolar) bulunmamalı veya kullanılmamalıdır.

⚠ Yüksek nem oranı sonucunda hasar tehlikesi.

Havadaki nem oranı yüksekse, cihazın dış yüzeylerinde yoğuşma suyu oluşabilir.

Bu yoğuşma suyu cihazın dış yüzeylerinde korozyona sebep olabilir.

Cihazı kuru ve/veya yeterli havalandırmaya sahip bir mekana kurunuz.

Montajın/kurulumun ardından cihaz kapısının/kapılarının doğru kapandığından ve cihaz montajının/kurulumunun açıklandığı şekilde yapıldığından emin olunuz. Belirtilen havalandırma açıklıklarına uyulmalıdır.

Kurulum yeri seçiminde, soğutma cihazının bir radyatörün, sobanın veya başka bir ısı kaynağının hemen yanına kurulması durumunda enerji tüketiminin arttığını lütfen dikkate alınız. Doğrudan güneş ışığından kaçınınız. Yüksek ortam sıcaklıkları, kompresör daha uzun çalıştığından dolayı enerji tüketimini artırır.

Kuru ve iyi havalandırılan bir yere kurulması uygundur.

Kurulum yerinin zemini yatay, düz ve çevresindeki zemin ile aynı yükseklikte olmalıdır.

Kurulum

İklim sınıfı

Bu cihaz belirli bir ortam sıcaklığı aralığına (iklim sınıfı) yönelik olarak üretilmiştir ve bu sınırlara uyulmalıdır. Soğutma cihazınız için geçerli olan iklim sınıfı cihazın içinde bulunan tip etiketinde yazılıdır.

Kompresör düşük ortam sıcaklıklarında daha az çalışır. Bu da cihazın içindeki sıcaklığın yüksek olmasına ve hasar oluşmasına sebep olabilir.

İklim sınıfı	Ortam sıcaklığı
SN	10 ila 32 °C
N	16 ila 32 °C
ST	16 ila 38 °C
T	16 ila 43 °C
SN-ST	10 ila 38 °C
SN-T	10 ila 43 °C

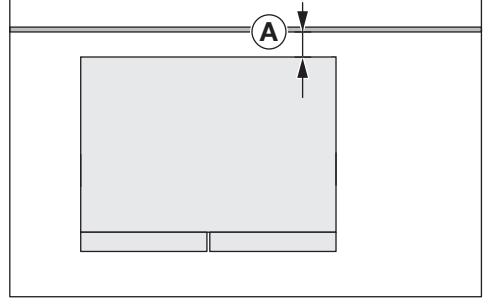

Enerji tüketimi, cihazın arka yüzü ile duvar arasında $\text{A} = 30$ mm'lik bir mesafe ile belirlenmiştir. Duvara olan mesafe 30 mm'den azsa, cihazın işlevselliği korunur, ancak enerji tüketimi bir miktar artar. Ayrıca, yüksek ortam sıcaklıklarında yoğuşma oluşabilir.

Cihazın arka panelindeki hava ısınır. Bunun için kusursuz bir hava yönlendirmesi sağlanmış olmalıdır (bkz. "Cihaz ölçüleri" bölümü).

Havalandırma gereklilikleri

⚠ Yetersiz havalandırma nedeniyle yangın ve hasar tehlikesi.

Cihaz yeterince hava almazsa, kompresör daha sık devreye girer ve daha uzun sürelerle çalışır. Bu da enerji tüketiminin artmasına ve kompresörün çalışma sıcaklığının yükselmesine neden olur. Bu, cihazın hasar görmesine neden olabilir.

Cihaz için yeterli havalandırma sağlandığından emin olunuz:

Öngörülen havalandırma açıklıklarına mutlaka uyunuz.

Havalandırma açıklıklarının önü kapanmamalı veya açıklıklar kapatılmamalıdır.

Havalandırma alanlarını düzenli olarak toz ve kirden temizleyiniz.

Cihazın kurulması

⚠️ Cihazın devrilmesi sonucu yaralanma ve hasar tehlikesi.
Cihaz tek bir kişi tarafından kurulursa, yaralanma ve hasar tehlikesi artar.
Cihazı mutlaka 2. bir kişinin yardımı ile kurunuz.

⚠️ Cihaz kapısının bir yere çarpması nedeniyle hasar tehlikesi.
Cihaz kapısı oda duvarına çarpabilir ve bu nedenle zarar görebilir.
Cihazın kapısını, örneğin oda duvarına keçe kapı stoperi monte ederek çarpmaya karşı koruyabilirsiniz.

⚠️ Zeminde hasar tehlikesi.
Cihazın hareket ettirilmesi zeminde hasara yol açabilir.
Cihazı hassas zeminler üzerinde dikkatli bir şekilde hareket ettiriniz.

Daha kolay kurulabilmesi için cihazın arkasında üstte taşıma kulpları ve altında da taşıma tekerlekleri (modele bağlı) bulunur.

Cihazı sadece içi boş durumda kurunuz.

- Cihazı "temiz su bağlantısı" bölümünde açıklandığı gibi su kaynağına bağlayın.
- Cihazı, "Elektrik bağlantısı" bölümünde belirtilen şekilde elektrik şebekesine bağlayınız.
- Cihazı dikkatli bir şekilde öngörülen kurulum yerine getiriniz.
- Cihazı, gerekli mesafeyi dikkate alarak cihazın arka yüzü duvara bakacak şekilde yerleştiriniz.

Cihazın hizalanması

⚠️ Cihazın devrilmesi sonucunda hasar ve yaralanma tehlikesi.
Ek ayarlanabilir ayaklar ② zemin üzerinde düzgün bir şekilde durmazsa, cihaz devrilebilir.
Cihazı, aşağıda açıklanan şekilde önden destekleyiniz.

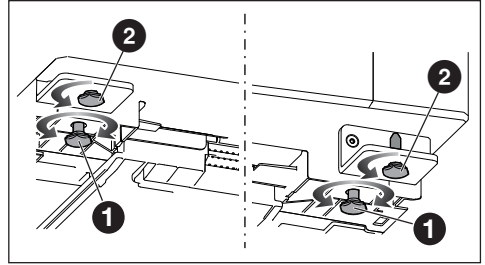

- Cihazı bir su terazisi ve birlikte verilen somun anahtarlarıyla hizalayınız ve ayrıca önden ek olarak destekleyiniz.
- Ayarlanabilir ayakları ① cihaz sağlam ve düz duracak şekilde ayarlayınız.
- Ek ayarlanabilir ayakları ②, zemine temas edene kadar çevirerek dışarı çıkarınız. Ardından ayarlanabilir ayakları çeyrek tur daha dışarı çeviriniz.

Kurulum

Soğutucu bölme kapısının hizalanması

Cihaz kapıları/çekmeceleri fabrikada doğru şekilde ayarlanmıştır. Kapı boşluğu veya soğutucu bölme ile dondurucu bölme arasındaki mesafe eşit görünmüyorsa, hizayı kendiniz yeniden ayarlayabilirsiniz.

Soğutucu bölme kapısını üst menteşe braketinden aşağıda açıklanan şekilde hizalayınız:

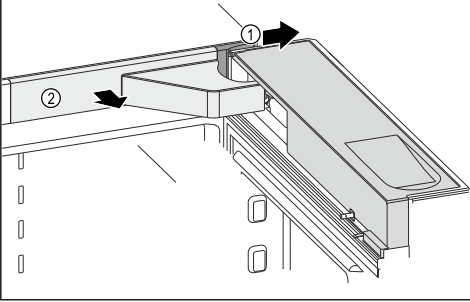

- Cihaz kapısını açınız.
- Kapakları ① ve ② çıkarınız.

⚠ Cihaz kapısının düşmesi nedeniyle yaralanma riski.

Kapı menteşesindeki vidaları tamamen söktüğünüzde, cihaz kapısı düşebilir.

Vidaları tamamen sökmeden sadece gevşetiniz. Bu sırada cihaz kapısını sıvıca tutunuz.

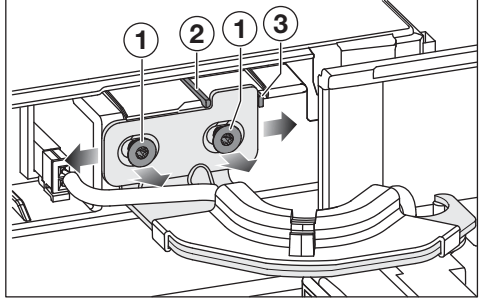

- Vidaları ① gevşetiniz.

Cihaz kapısının hangi yönde kaydırılacağına bağlı olarak, ilgili emniyet pimi önceden çıkarılmalıdır.

- Cihaz kapısını sola doğru kaydırmak istiyorsanız ② numaralı emniyet pimini çıkarınız.
- Cihaz kapısını sağa doğru kaydırmak istiyorsanız ③ numaralı emniyet pimini çıkarınız.
- İstenen konuma ulaşıncaya kadar cihaz kapısını kaydırınız.
- Vidaları ① sıkınız.
- Kapakları takınız.

Çekmecenin hizalanması

Cihaz kapıları/çekmeceleri fabrikada doğru şekilde ayarlanmıştır. Kapı boşluğu veya soğutucu bölme ile dondurucu bölme arasındaki mesafe eşit görünmüyorsa, hizayı kendiniz yeniden ayarlayabilirsiniz.

Çekmeceyi her iki montaj braketinden aşağıda açıklanan şekilde hizalayınız.

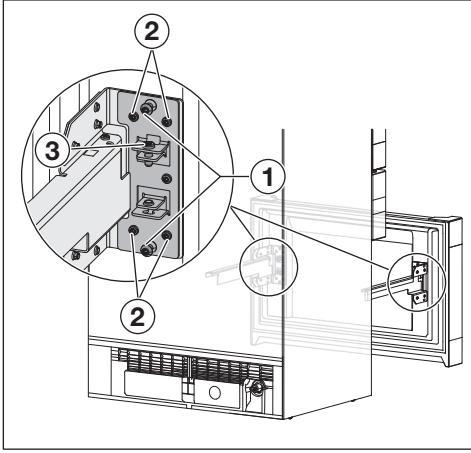

- Çekmeceyi çekebildiğiniz kadar dışarı çekiniz.
- Kabi çekmecedan çıkarınız.

Çekmecenin yatay olarak hizalanması:

Her iki montaj braketinde işlem adımlarını sırasıyla uygulayınız.

- Vidaları sökünüz ① (modele bağlı olarak, her bir çekmecedeki maksimum 4 vida). Bu vidalara artık gerek olmayacaktır.
- Vidaları ② gevşetiniz.
- İstenen çekmece konumuna bağlı olarak, çekmeceyi sola veya sağa kaydırınız.

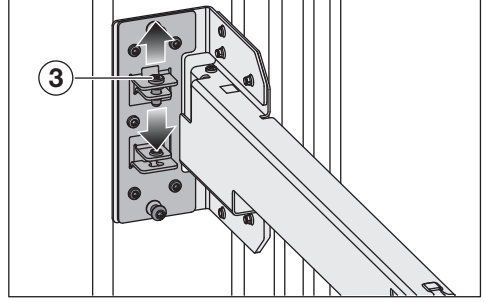

Çekmecenin dikey olarak hizalanması:

İşlem adımlarını sağ **veya** sol montaj braketinde uygulayınız.

- İstenen çekmece konumuna bağlı olarak, vidayı ③ gevşetiniz veya vidayı ③ sıkınız.
- İstenen konuma ulaşıncaya kadar cihaz kapısını kaydırınız.
- Çekmece istenen konuma ulaştığında vidaları ② sıkınız.

Kurulum

Su bağlantısı

Temiz su bağlantısı ile ilgili güvenlik talimatları

⚠ Hatalı temiz su bağlantısı sonucu yaralanma ve hasar tehlikesi.

Hatalı bir temiz su bağlantısı bedensel yaralanmalara ve/veya maddi zararlara sebep olabilir.

Temiz su bağlantısı sadece yetkili uzman teknisyenler tarafından gerçekleştirilmelidir.

⚠ Su bağlantısını yapmadan önce cihazın elektrik bağlantısını kesiniz. Cihazın su bağlantısını yapmadan önce su beslemesini kesiniz.

⚠ Kirli su sonucu sağlık riski ve hasar tehlikesi.

Kullanılan suyun kalitesi cihazın kullanıldığı ülkenin içme suyu yönetmeliğine uygun olmalıdır.

Cihazın su bağlantısını yapınız.

Cihaz IEC 61770 ve EN 61770 gerekliliklerini karşılar.

Su beslemesine bağlantı, ilgili ülkenin geçerli yönetmeliklerine uygun olmalıdır. Aynı şekilde soğutma cihazına su girişi sağlayan tüm cihaz ve donanımlar da ilgili ulusal yönetmeliklere uygun olmalıdır.

Kusursuz bir işleyiş (debi miktarı, buz küpü boyutu, ses seviyesi) için su bağlantısı basıncı 150 kPa ile 620 kPa (1,5 bar ile 6,2 bar) arasında olmalıdır. Su bağlantısı basıncının 620 kPa (6,2 bar) seviyesinden daha yüksek olması durumunda, bir basınç düşürme valfi takılmalıdır.

Soğutma cihazının manyetik giriş valfi ve su bağlantı borusu en fazla 1.000 kPa (10 bar) su bağlantısı basıncına uygundur.

Hortumu doğrudan temiz su hattına bağlayınız. İçinde durgun su bulunan bir su girişinden kaçınınız.

Su girişindeki durgun su, suyun ve buz küplerinin lezzetini bozabilir. Taze su, buz küplerinin mükemmel bir kaliteye sahip olmasını sağlar.

Cihazın su girişine bağlanması

Sadece cihaz ile birlikte verilen paslanmaz çelik hortumu kullanınız. Paslanmaz çelik hortum kısaltılmamalı, uzatılmamalı veya başka bir hortumla değiştirilmemelidir.

Kusurlu bir paslanmaz çelik hortumu sadece orijinal Miele yedek parça ile değiştiriniz. Gıdalara uygun paslanmaz çelik hortumu Miele Webshop sitesinden, Miele yetkili servisinden veya Miele bayinizden satın alabilirsiniz.

Su bağlantısı ve paslanmaz çelik hortum arasında, gerektiğinde su beslemesini kesebilmek için bir kesme vanası bulunmalıdır.

Cihaz monte edildikten sonra da kapağa vanasının erişilebilir olmasına dikkat ediniz.

Rakor bağlantılarının sıkı ve sızdırmaz olmasına dikkat ediniz.

⚠ Paslanmaz çelik hortumda hasar tehlikesi.

Kapama vanasından buz küpü hazırlama ünitesine su beslemesi kesilmiştir.

Paslanmaz çelik hortumu bükmeyiniz veya hortuma zarar vermeyiniz.

Su girişi bağlantısı için metrik R3/4 rakorlu bir kesme vanası gereklidir.

Solenoid valf ②, cihazın arka tarafında altta bulunur. Solenoid valf de aynı şekilde bir metrik R3/4 rakora sahiptir.

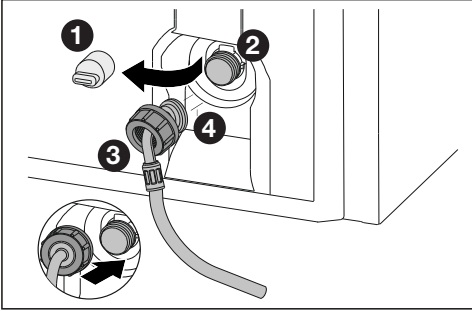

- Kapağı ① çekerek solenoid valften ② çıkarınız.
- Somunu ③, açılı hortum ucundan ④ geçirerek sonuna kadar kaydırınız ve somunu ③ bu konumda tutunuz.

⚠ Solenoid valf hasar tehlikesi.

Solenoid valfin dişlileri zarar görebilir. Somunu dikkatli bir şekilde yerleştiriniz ve dişli üzerine düz bir şekilde vidalayınız.

- Somunu ③ dikkatli bir şekilde solenoid valfe ② takınız ve sıkıca tutunuz.
- Somunu ③, somun ③ sağlam ve sıkı bir şekilde yerine oturana kadar düz bir şekilde dişli üzerine elle vidalayınız.

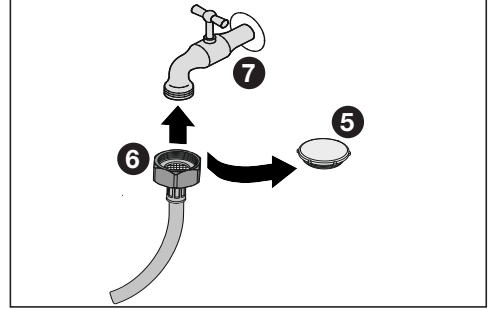

- Paslanmaz çelik hortumdaki kapağı ⑤ çıkarınız.
- Şimdi paslanmaz çelik hortumu somun ⑥ ile kesme vanasına ⑦ sabitleyin.
- Ardından somunu ⑥ saat yönünde sıkınız.
- Kesme vanasını ⑦ yavaşça açınız ve su sisteminin tamamının sızdırmazlığını kontrol ediniz.

Su tankının takılması

Su filtresi, soğutucu bölmenin sol çekmecesinin arkasına takılır.

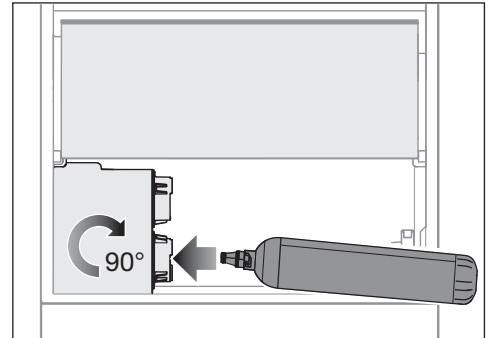

- Sol taraftaki çekmeceyi soğutucu bölmeden çıkarınız.
- Koruyucu kapağı su tankından çıkarınız ve bertaraf ediniz.

Kurulum

- Su tankını takınız ve sağa doğru yakl. 90° çevirebildiğiniz kadar çeviriniz.
- Çekmeceyi geri takınız.

Su filtresinin (aktif karbon filtre) takılması

Su filtresi, soğutucu bölmenin sol çekmecesinin arkasına takılır.

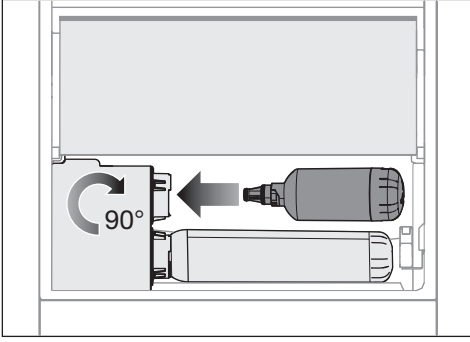

- Sol taraftaki çekmeceyi soğutucu bölmeden çıkarınız.
- Kırmızı koruyucu kapağı su filtresinden çıkarınız ve bertaraf ediniz.
- Su filtresini takınız ve sağa doğru yakl. 90° çevirebildiğiniz kadar çeviriniz.



Dışarı sızan su sonucu hasar tehlikesi.

Su filtresinin doğru takılmaması durumunda, PerfectFresh çekmecesinin altından cihazın içine su sızması tehlikesi oluşur.



Yeni su filtresinin takılması sırasında, su filtresini çevirebildiğiniz kadar çevirdiğinizden emin olunuz.

- Çekmeceyi geri takınız.

Yeni bir su filtresi taktıktan sonra, su filtresinin takılmasının ardından su sebilinden verilen ilk 3 litre suyu dökünüz.

Su filtresi artık kullanıma hazırdır.

6 ay sonra filtre değişiminin size hatırlatılması için, ayar modunda hatırlatma fonksiyonunu etkinleştiriniz.

-  sembolüne dokununuz.
-  sembolü ortada gösterilene kadar ekranı sola veya sağa kaydırınız.
-  sembolüne dokununuz.

Su filtresi göstergesi etkinleştirildiğinde,  sembolü turuncu renkte yanar.

- Ayar seviyesinden çıkmak için  sembolüne dokununuz.

Su sisteminin sızdırmazlığının kontrol edilmesi

Cihazı istenen konuma yerleştirmeden ve hizalamadan önce, su sisteminin tamamının sızdırmazlığını kontrol ediniz.

- Su musluğunu yavaşça açınız.
- Su girişinin, hortumların ve bağlantıların sızdırmaz olduğundan ve su sızıntısı olmadığından emin olunuz.

Su sistemi sızdırmaz durumdaysa cihazı istenen konuma yerleştirebilirsiniz.

Elektrik bağlantısı

Cihaz, sadece cihaz ile birlikte verilen güç kablosuyla topraklı bir prize bağlanmalıdır.

Cihazı prize erişim mümkün olacak şekilde yerleştiriniz. Prize kolayca erişim mümkün değilse, kurulum yerinde tüm kutuplar için bir yalıtım donanımı bulunmasını sağlayınız.

⚠ Aşırı ısınma sonucu yangın tehlikesi.

Cihazın çoklu priz ve uzatma kablosu üzerinden çalıştırılması kablonun aşırı yüklenmesine sebep olabilir.

Güvenlik sebeplerinden dolayı çoklu priz ve uzatma kablosu kullanmayınız.

Elektrik tesisatı geçerli standartlara (Almanya'da VDE 0100) uygun olmalıdır.

Güvenlik sebeplerinden dolayı cihazın elektrik bağlantısı için ev tesisatında,  tipi bir kaçak akım rölesinin (RCD) kullanılmasını tavsiye ederiz.

Hasarlı bir güç kablosu, sadece aynı türden özel bir güç kablosu ile değiştirilmelidir (Miele yetkili servisinden edinilebilir). Güvenlik sebeplerinden dolayı güç kablosu, sadece Miele tarafından yetkilendirilmiş uzman bir teknisyen veya Miele yetkili servisi tarafından değiştirilmelidir.

Anma gücü ve uygun sigorta değerlerine dair bilgiler bu kullanım kılavuzunda veya tip etiketinde verilmiştir. Bu verileri kurulum yerindeki elektrik bağlantısı verileri ile karşılaştırınız. Şüphe halinde bir elektrik teknisyenine danışınız.

Bağımsız veya şebeke senkronizasyonu olmayan bir enerji besleme sisteminde (örneğin mikro şebekeler, yedekleme sistemleri) kesintili veya kesintisiz işletim mümkündür. Bu türden bir işletim için enerji besleme sisteminin,

EN 50160 standardı gerekliliklerini veya benzeri gereklilikleri karşılaması zorunludur.

Ev tesisatında ve bu Miele ürününde öngörülen koruyucu tedbirler, fonksiyon ve çalışma şekli bakımından mikro şebeke işletiminde veya şebeke senkronizasyonu olmayan işletimde de sağlanmalı veya tesisatta eşdeğer tedbirler uygulanmalıdır. Bunlar, örneğin güncel VDE-AR-E 2510-2 yayınında açıklanmıştır.

Bağlantı ölçüleri

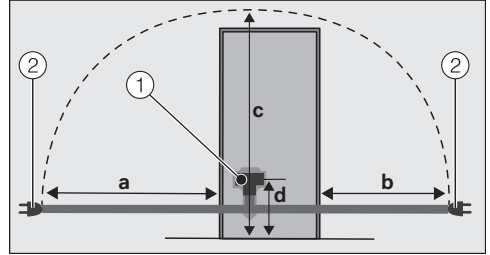

Cihazın arka paneli

① Cihaz konektörü

② Elektrik fişi

a = yakl. 2.100 mm

b = yakl. 1.300 mm

c = yakl. 2.200 mm

d = yakl. 148 mm

Cihazın elektrik bağlantısı

■ Cihaz konektörünü takınız.

Cihaz konektörünün yerine düzgün oturmasına dikkat ediniz.

■ Cihazın elektrik fişini prize takınız.

Cihaz artık elektrik şebekesine bağlanmıştır.

Kurulum

Cihaz ölçüleri

Kurulum ölçüleri

Tüm ölçüler mm olarak verilmiştir.

Cihazın doğru çalışması, belirtilen havalandırma açıklıklarına uyulduğu sürece sağlanabilir.

Enerji tüketimi, cihazın arka yüzü ile duvar arasında 30 mm'lik bir mesafe ile belirlenmiştir. Duvara olan mesafe 30 mm'den azsa, cihazın işlevselliği korunur, ancak enerji tüketimi bir miktar artar.

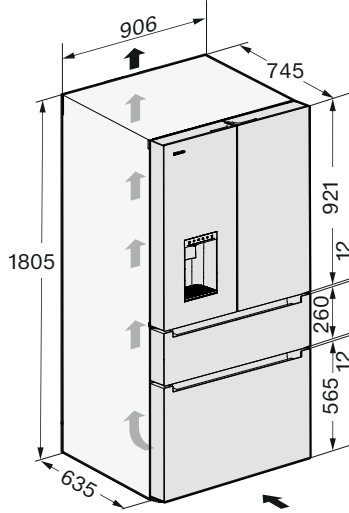

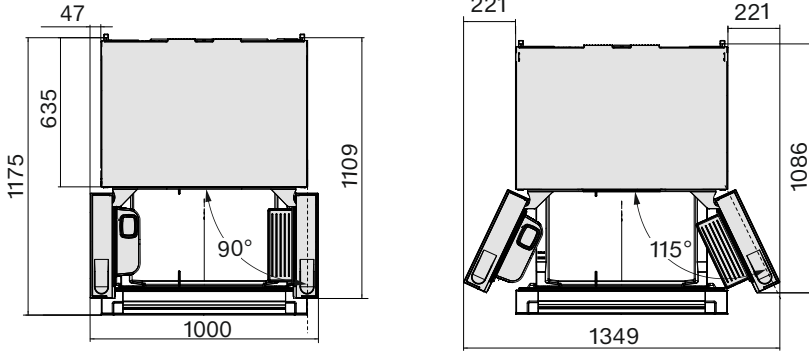

Su filtresi ve su tankına erişim mümkün değildir.

Sol cihaz kapısının açılma açısı 115°'den azsa, soğutucu bölmenin çekmecesini tamamen dışarı çekilemez ve çıkarılamaz.

Cihazı, mutlaka sol kapısı 115° açılacak şekilde konumlandırınız. Sadece bu durumda su filtresine ve su tankına erişim sağlanır.

Kurulum

Bağlantılar

Tüm ölçüler mm olarak verilmiştir.

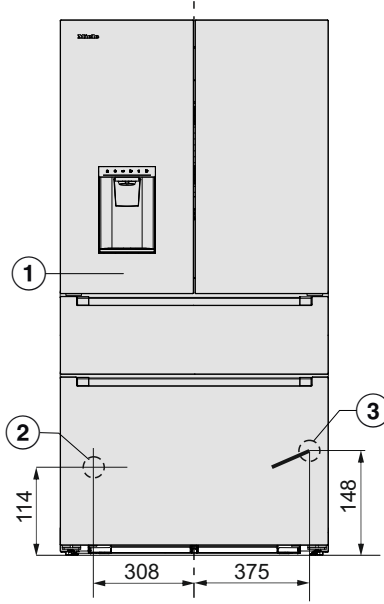

- ① Önden görünüm
- ② Su bağlantısı, uzunluk = 2.000 mm
- ③ Güç kablosu, uzunluk = 2.100 mm
Daha uzun bir güç kablosu Miele müşteri hizmetlerinden edinilebilir.

Mutfak dolapları ile tamamen çevrelenmiş

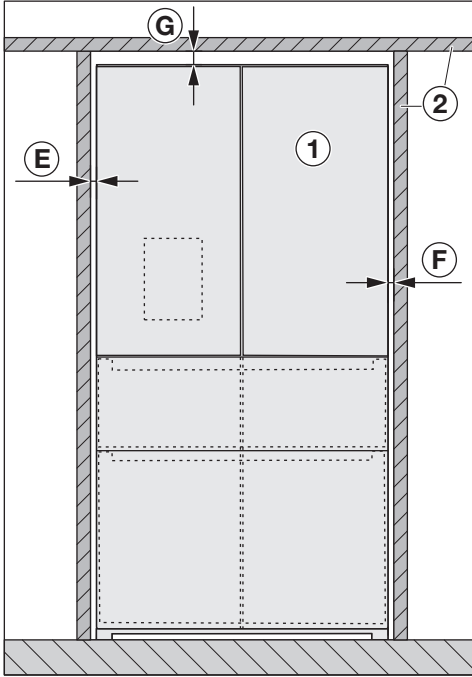

Önden görünüm

- ① cihaz
- ② mutfak dolabı
- Ⓔ min. 4 mm
- Ⓕ min. 4 mm
- Ⓖ min. 4 mm
- Ⓖ min. 25 mm

⚠ Cihaz kapısında/kapılarında hasar tehlikesi.

Cihaz kapıları yeterince geniş açılmıyor.

Cihaz ①, bitişikteki mutfak dolabının ön panelinden ② en az belirtilen ölçü Ⓔ kadar **ve** cihaz kapısının derinliği Ⓒ kadar dışarı çıkıntı yapmalıdır.

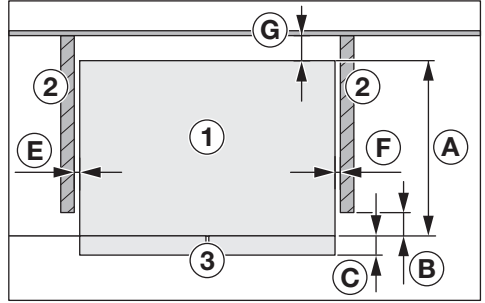

Üstten görünüm

- ① cihaz
- ② mutfak dolabı
- ③ cihaz ön paneli
- Ⓐ 635 mm
- Ⓑ 8 mm
- Ⓒ 110 mm
- Ⓔ min. 4 mm
- Ⓕ min. 4 mm
- Ⓖ min. 30 mm

Kurulum

Duvar yanına kurulum

⚠ Cihaz kapısında/kapılarında hasar tehlikesi.

Cihaz kapıları duvara çarpabilir ve bu nedenle zarar görebilir.

Cihaz ① ile oda duvarı ④ arasında asgari bir mesafe ⑤ olmalıdır.

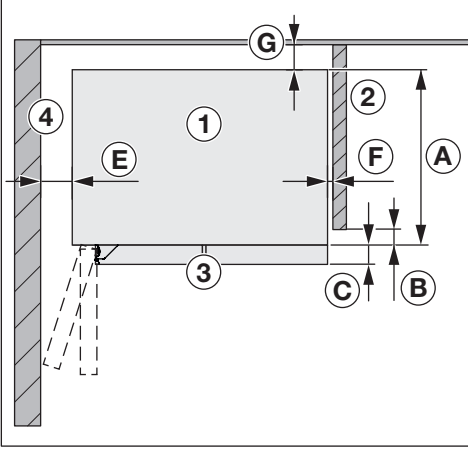

Üstten görünüm

- ① cihaz
- ② mutfak dolabı
- ③ cihaz ön paneli
- ④ oda duvarı
- A 635 mm
- B 8 mm
- C 110 mm
- E 100 mm (90° kapı açılma açısı)
- E 220 mm (115° kapı açılma açısı)
- F min. 4 mm
- G min. 30 mm

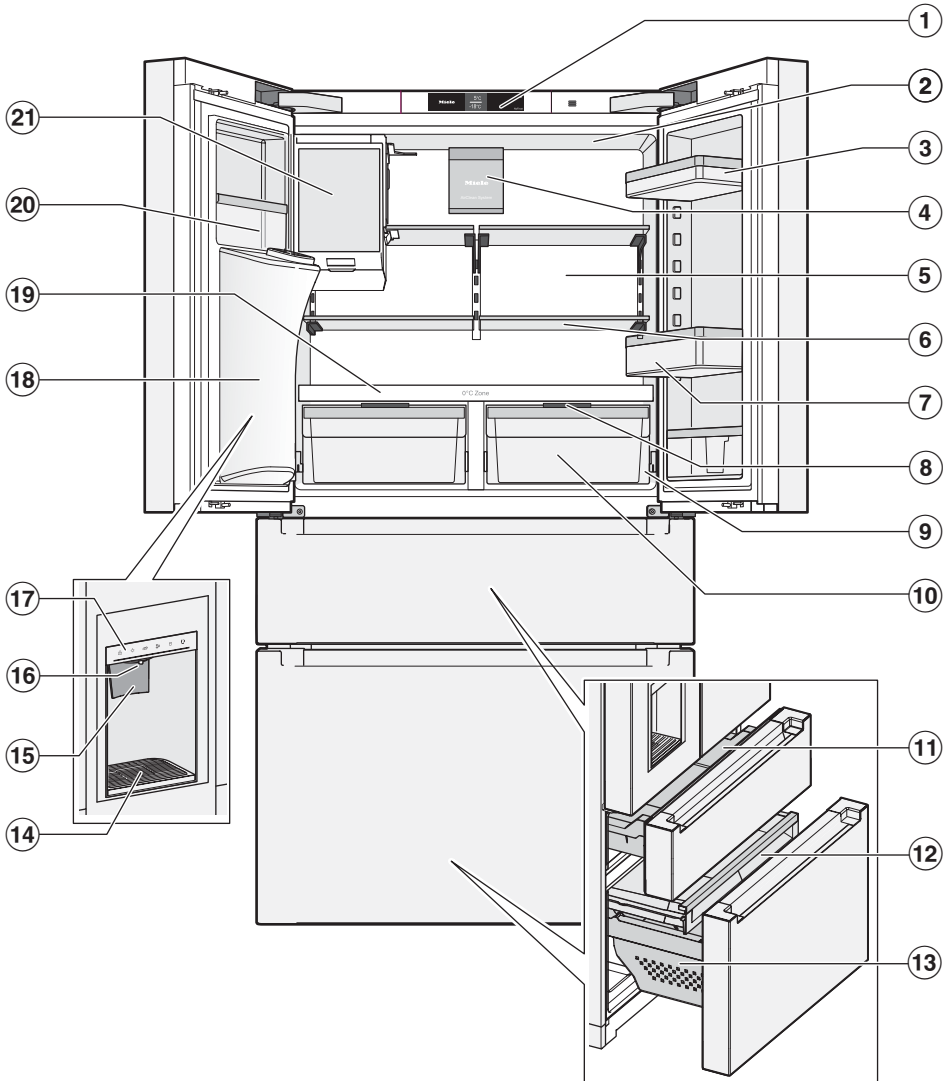



Tanııtım

- ① Ekran
- ② Üst iç aydınlatma
- ③ Kapı rafı
- ④ Koku filtreli fan (AirClean sistemi)
- ⑤ Yoğuşmayı önlemek için kuru arka panel
- ⑥ Raf
- ⑦ Ayarlanabilir şişe tutuculu (ayırıcılı) şişe rafı:
Büyük şişe ve kapları buraya yerleştiriniz. Şişe tutucu sayesinde küçük şişeler cihaz kapısının açılıp kapatılması sırasında daha sağlam dururlar.
- ⑧ Nem ayarı için bölme kapağı:
Bölme kapağının konumuna göre nem oranı düşük δ veya yüksek $\delta\delta\delta$ olur.
- ⑨ Çözülme suyu oluşu ve çözülme suyu çıkışı:
Oluşan yoğuşma suyu tahliye edilir ve kendiliğinden buharlaşır.
- ⑩ PerfectFresh Pro bölmesi (nem ayarlı çekmece, kuru çekmece olarak da kullanılabilir):
Bu bölmede 0 ila 3 °C arası sıcaklıklarda ve uygun nem ayarında $\delta\delta\delta$ sebze ve meyve saklayabilirsiniz.
- ⑪ Freeze&Cool çekmecesini (değişken sıcaklık bölmesi):
Burada çeşitli gıdaları
-18 C ila +5 C arasındaki sıcaklıklarda saklayabilirsiniz.
- ⑫ Dahili alçak dondurucu çekmecesini:
Dondurulmuş otlar gibi dondurulmuş alçak gıdaları burada saklayınız.
- ⑬ Dondurucu çekmecesini: Büyük dondurulmuş gıdalarınızı burada saklayınız.
- ⑭ Damlama ızgaralı damlama kabı
- ⑮ Su sebili temas anahtarı
- ⑯ Buz/su sebili çıkışı
- ⑰ Buz/su sebili kumanda paneli
- ⑱ Cihaz kapısından buz/su sebili çıkışı
- ⑲ Şişe raflı ayırıcı panel
- ⑳ Kaydırılabilir tutuculu dar kapı rafı:
Hardal tüpleri gibi küçük boyutlu gıdaları burada saklayınız.
- ㉑ Buz küpü hazırlama ünitesi: Buz küpü ve kırık buz (Crushed Ice) üretir

Ekran



Kalem gibi sivri veya keskin nesnelere ekranı çizilebilir.
Ekran sadece parmak uçları ile dokunulur.
Eğer parmaklarınız soğuksa, ekranın tepki vermemesi mümkündür.



- ① Fuar modu göstergesi
(sadece fuar modu fonksiyonu açık olduğunda gösterilir)
- ② Soğutucu bölme için istenen sıcaklığın gösterilmesi, sıcaklığın 3 °C ila 9 °C arasında ayarlanması, SuperCool&AirClean  fonksiyonunun seçilmesi ve seçimin kaldırılması
- ③ Freeze&Cool çekmecesini (değişken sıcaklık bölmesi) için istenen sıcaklığın gösterilmesi, sıcaklığın -18 °C ila +5 °C arasında ayarlanması
- ④ Dondurucu çekmecesini için istenen sıcaklığın gösterilmesi, sıcaklığın -15 °C ila -24 °C arası ayarlanması, SuperFrost  fonksiyonunun seçilmesi ve seçimin iptal edilmesi
- ⑤ Ayar modu sensörlü tuşu 
Ayar modunda çeşitli fonksiyonların seçilmesi için
- ⑥ Bağlantı durumu göstergesi
(yalnızca ağ bağlantısı kurulmuşsa görünür)

Tanıtım

Buz/su sebili ekranı

Buz ve su sebili   ayar modunda etkinleştirildiğinde, takip eden kumanda işlemleri ekran üzerinden gerçekleştirilir (bkz. "Kullanım" bölümünün "Buz/su sebili" kısmı).

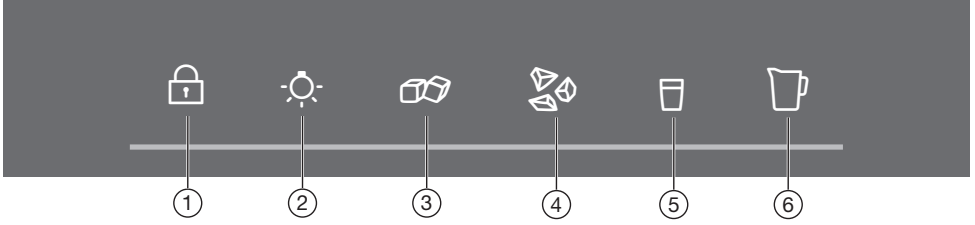



- ① Kilitleme fonksiyonu:
Burada tüm buz/su sebili fonksiyonlarını kilitler ve aydınlatmanın yanılılıkla devreye girmesini önlersiniz.
- ② Çıkış yeri aydınlatması
- ③ Buz küpü alma
- ④ Kırık buz (Crushed Ice) alma
- ⑤ Soğuk su alma
- ⑥ Kişiselleştirilmiş dolum:
Burada istediğiniz su miktarını ayarlayabilir ve alabilirsiniz.

Ayar modu

Parti modu

Cihaza yeni yerleştirilmiş çok miktarda yiyecek veya içeceği hızla soğutmak ya da dondurmak istiyorsanız veya buz küpüne ihtiyacınız varsa Parti modunu etkinleştirmeniz tavsiye edilir.

Parti modu etkinleştirildiğinde SuperCool&AirClean  ve SuperFrost  fonksiyonları otomatik olarak etkinleştirilir.

Ayrıca eğer önceden açılmamışsa buz/su sebili etkinleştirilir.

Buz/su sebili zaten etkinleştirilmişse QuickIce fonksiyonu  otomatik olarak devreye girer.

Faydalı bilgi: Parti modu fonksiyonunu, gıdaları yerleştirmeden yaklaşık 4 saat önce etkinleştiriniz.

Parti modu fonksiyonu, yaklaşık 24 saat sonra otomatik olarak devre dışı bırakılır.

Bir elektrik kesintisi durumunda, Parti modu fonksiyonu devre dışı bırakılır.



Tatil modu

Tatil modu fonksiyonu, örneğin tatile çıkarken, soğutucu bölmenin gücünü kapatmak istemediğinizde veya yüksek bir soğutma gücü gerekmediğinde tavsiye edilir.

Böylece soğutucu bölme enerji tasarruflu bir şekilde çalışmaya devam eder.

Soğutucu bölme ve PerfectFresh bölmeleri 15 °C'lik bir sıcaklığa ayarlanır.

Dondurucu bölme ve Freeze&Cool bölmesi önceden ayarlanan sıcaklıkta çalışmaya devam eder.

Parti modu  veya SuperCool&AirClean  gibi önceden etkinleştirilen fonksiyonlar devre dışı bırakılır.

Bu soğutucu bölme sıcaklığında, **paketlenmiş** olmaları koşuluyla, kolay bozulmayan gıdalar cihazda bir süre daha saklanabilir.

Aynı şekilde, kapısı kapalı ve gücü kapatılmış soğutucu bölmede olduğu gibi koku ve küf oluşumu gerçekleşmez.

 Bozulmuş gıdaların tüketilmesi sonucu sağlık riski.

Soğutucu bölmedeki sıcaklığın uzun süre 4 °C üzerinde kalması durumunda, gıdaların muhafaza süresi ve kalitesi bundan olumsuz etkilenebilir.

Tatil modu fonksiyonunu daima sadece sınırlı bir süre için etkinleştiriniz.

Bu süre içinde hassas ve çabuk bozulabilen meyve, sebze, balık, et ve süt ürünleri gibi gıdaları cihaza koymayınız.

Fonksiyonu kapattıktan sonra, soğutucu bölmeyi temizleyiniz ve koku filterlerini rejenere ediniz.

Buz/su sebili

Burada, cihaz kapısındaki buz/su sebilini etkinleştirebilir veya devre dışı bırakabilirsiniz.

Kumanda işlemleri cihazın dış yüzünde, buz/su sebilinin üzerindeki ekran üzerinden gerçekleştirilir.

Buz küpü hazırlama ünitesi

Bu ayar, yalnızca buz/su sebili  etkinleştirildiğinde görüntülenir.



Buradan, buz sebili ayrı olarak devre dışı bırakılabilir ve gerektiğinde tekrar etkinleştirilebilir.

Buz küpü hazırlama ünitesi -18 °C sıcaklıkta 24 saatte yaklaşık 1,8 kg buz küpü üretir.

Tanıtım

QuickIce

Buz küpü hazırlama ünitesi, 24 saat içinde yaklaşık olarak maksimum 2,1 kg buz küpü üretir.

QuickIce fonksiyonu sadece  ayar modunda buz küpü hazırlama ünitesi fonksiyonu  önceden etkinleştirildiyse görüntülenir.

Kilitleme fonksiyonu /

Kilitleme fonksiyonu etkinleştirildiğinde, cihazın gücünün yanlışlıkla kapatılması ve çocuklar vs. gibi yetkisiz kişiler tarafından ayarların değiştirilmesi önlenir.

Örneğin yalnızca kısa bir süreliğine sıcaklık ayarını değiştirmek isterseniz,  ayar modunda kilitleme fonksiyonunu kısa süreliğine devre dışı bırakabilirsiniz.

Cihazın gücünün kapatılması

Bkz. "İlk çalıştırma" – "Cihazın gücünün kapatılması" bölümü.

Şabat modu

Dini gerekliliklerin yerine getirilebilmesi için cihaz bir Şabat moduna sahiptir.

Şabat modu etkinleştirildiğinde, aşağıda belirtilenler geçici olarak devre dışı bırakılır:

- İç aydınlatma
- Tüm sesli ve görsel sinyaller
- Ekran ve buz/su sebili ekranı
- Buz/su sebili
- Etkin bir Wi-Fi bağlantısı
- Hatırlatıcılar (örneğin AirClean sistemi filtre göstergesi): Ayarlanmış olan zaman aralığı durdurulur

Daha önce etkinleştirilmiş olan diğer tüm fonksiyonlar etkin durumda kalır.

Şabat modu ile ilgili bilgiler

Buradan Şabat modu sürümünü görüntüleyebilirsiniz.

Kapı alarmı verilmesi için geçmesi gereken süre

Burada, cihaz kapısı/çekmecesini açıldıktan sonra kapı alarmı verilmesi için geçmesi gereken süreyi ayarlayabilirsiniz.

PerfectFresh bölmelerindeki sıcaklık kademesi

PerfectFresh bölmelerindeki sıcaklık, otomatik olarak 0 ila 3 °C olarak ayarlanır.

Örneğin balık saklamak için daha soğuk veya daha sıcak olmasını isterseniz, sıcaklığı kademeli olarak bir miktar değiştirebilirsiniz.

Ağ bağlantısı

Burada ağ bağlantısını 1. kez kurabilir, Wi-Fi bağlantısını devre dışı bırakabilir ve etkinleştirebilir veya ağ yapılandırmasını sıfırlayabilirsiniz (bkz. "Ayarların uyarlanması" bölümü).

Tuş sesi /

Buradan tuş sesini açabilir veya kapatabilirsiniz.

Uyarı ve sinyal sesleri /

Buradan (örneğin kapı alarmı veya hata bildirim durumu verilen) uyarı ve sinyal seslerinin seviyelerini değiştirebilirsiniz. Veya rahatsız olursanız uyarı ve sinyal seslerini tamamen kapatabilirsiniz.

Ekran parlaklığı

Buradan ekran parlaklığını ortamdaki ışık durumuna göre ayarlayabilirsiniz.

Sıcaklık birimi °C/°F

Buradan istediğiniz sıcaklık birimini (°Santigrat veya °Fahrenhayt) ayarlayabilirsiniz.

Fuar modu

Fuar modu bayiye, soğutmayı çalıştırmadan cihazı tanıma imkanını verir. Özel kullanımda bu ayara gerek yoktur.

Fuar modu varsayılan fabrika ayarı olarak etkinse (ekranda  gösterilir), fuar modunu buradan devre dışı bırakabilirsiniz.

Fabrika ayarları

Cihazın ayarlarını fabrika çıkış ayarlarına sıfırlayabilirsiniz.

Faydalı bilgi: Cihazı bertaraf ederken, satarken ya da ikinci el bir cihazı işleme alırken ayarları varsayılan fabrika çıkış ayarlarına geri getiriniz. Bu şekilde ağ yapılandırması da sıfırlanır ve kişisel bilgileriniz cihazdan silinir. Ayrıca cihazın daha önceki sahibi cihaza artık erişemez.

Cihaz ile ilgili bilgiler

Buradan cihazınızın model tanımını ve seri numarasını görüntüleyebilirsiniz.

Cihaz bilgilerini şunlar için hazır bulundunuz:

- Cihazın Wi-Fi ağınıza bağlanması için.
- Miele müşteri hizmetlerine bir arıza bildirimini için (bkz. "Müşteri hizmetleri" bölümü).
- EPREL veritabanında bilgilerin sorgulanması için (bkz. "Müşteri hizmetleri" bölümü).

Koku filtresi (AirClean System) göstergesi

Havanın Active AirClean filtre ile filtrelenmesi, toz ve kokulardan arınmış kalmasını sağlar.

Ekranda sarı renkte yanan koku filtresi göstergesi  size yaklaşık her 6 ayda bir koku filtresini yenilemenizi hatırlatır.

Eğer koku filtresi daha önce 5 kez yenilenmişse, ekranda sarı renkte yanan  sembolü koku filtresini değiştirmenizi gerektiğini hatırlatır.

Buradan hatırlatma fonksiyonunu etkinleştirebilirsiniz.

Su filtresi göstergesi

Suyun su filtresiyle filtrelenmesi, temiz suyun klordan ve suyun tadı ve kokusunu olumsuz etkileyen diğer maddelerden arındırılmasını sağlar.

Ekranda sarı renkte yanan su filtresi göstergesi  size yaklaşık her 6 ayda bir su filtresini değiştirmenizi hatırlatır.

Buradan hatırlatma fonksiyonunu etkinleştirebilirsiniz.

Temizlik modu

Temizlik modu fonksiyonu, soğutucu bölmenin temizlenmesini kolaylaştırır.



Soğutucu bölmenin gücü kapalı olmasına rağmen iç aydınlatma açık kalır. Sesli ve görsel sinyaller de devre dışı bırakılır. Buz/su sebili devre dışı bırakılır.

Tanıtım

Güvenlik

Dondurucu çekmecesinde/Freeze&Cool çekmecesinde sıcaklık alarmı

Dondurucu çekmecesini/Freeze&Cool çekmecesindeki sıcaklığın farkına varılmadan yükselmemesi için cihaz bir sıcaklık alarmı ile donatılmıştır.

Sıcaklık, çok yüksek bir sıcaklık aralığına ulaşırsa, dondurucu çekmecesinin/Freeze&Cool çekmecesinin sıcaklık göstergesi   kırmızı renkte yanar. Ayrıca alarm durumu sona erene kadar ya da uyarı sinyali alarm durumu sona ermeden önce kapatılana kadar, bir uyarı sinyali duyulur.

Herhangi bir sıcaklık aralığının ne zaman çok sıcak olarak algılanacağı, ayarlanmış olan sıcaklık değerine bağlıdır.

Şu durumlarda sesli ve görsel sinyal verilir:

- Cihazın gücünü açtığınızda dondurucu çekmecesinde/Freeze&Cool çekmecesindeki sıcaklık ayarlanan sıcaklık değerinden çok farklı ise.
- Dondurulmuş gıdaları yerleştirip alırken dondurucunun içine çok fazla ortam havası girerse.
- Fazla miktarda gıda donduruyorsanız.
- Sıcak taze yiyecekler donduruyorsanız.
- Bir elektrik kesintisi meydana gelmişse.
- Cihaz arızalıysa.

 Bozulmuş gıdaların tüketilmesi sonucu sağlık riski.

Sıcaklık uzun bir süre -18°C 'nin üzerinde kaldıysa, dondurulmuş gıdalar çözülebilir veya çözülmeye başlayabilir. Bunun sonucunda gıdaların saklanma süresi kısalmıştır.



Dondurulmuş gıdaların çözülmüş veya çözülmeye başlamış olup olmadığını kontrol ediniz. Bu durumda, çözülen veya çözülmeye başlayan gıdaları hemen tüketiniz ya da gıdaları tekrar dondurmadan önce işlemden (kızartma veya pişirme gibi) geçirin.

Sıcaklık alarmının kendiliğinden sonlanmadan önce kapatılması

Sıcaklık alarmı kapatılmadan önce, sıcaklık alarmının sebebi belirlenmeli ve giderilmelidir.



Uyarı sinyalinin sizi rahatsız etmesi halinde, uyarı sinyalini sonlanmadan önce kendiniz de kapatabilirsiniz.

■   sembolüne dokununuz.



  sembolü söner ve uyarı sinyali kesilir. Dondurucu bölmenin sıcaklık göstergesinde yaklaşık 1 dakika boyunca, o ana kadar ölçülen en yüksek sıcaklık yanıp sönerek gösterilir. Ardından güncel sıcaklık görüntülenir.

Kapı alarmı

Cihaz kapısı/çekmecesini açıkken enerji kayıplarını önlemek için cihaz bir kapı alarmı ile donatılmıştır. Böylece cihaz içindeki soğutulmuş ürünler içeri ısı girmesine karşı korunur.



Bir cihaz kapısı veya iki çekmeceден biri uzun bir süre açık kalırsa sıcaklık göstergesinde   sembolü sarı renkte yanar. Ayrıca bir uyarı sinyali verilir ve iç aydınlatma titreşerek yanar.

Kapı alarmı verilmesi için geçmesi gereken süre  ayarlar modundan kişisel olarak ayarlanabilir. Ayrıca alarm sesinin kapatılması da mümkündür.

Cihaz kapısı veya ilgili çekmece kapatıldığında, uyarı sinyali kesilir ve ekrandaki   sembolü söner.

Kapı alarmının kendiliğinden sonlanmadan önce kapatılması

■   sembolüne dokununuz.

Uyarı sinyali kapatılır,   sembolü söner ve iç aydınlatma tekrar kesintisiz olarak yanar.

Cihaz kapısı kapatılmazsa kapı alarmı yaklaşık 1 dakika sonra tekrar verilir.



Cihaz fonksiyonları

SuperCool&AirClean

SuperCool&AirClean  fonksiyonu etkinleştirildiğinde, **soğutucu bölme** çok hızlı bir şekilde en düşük sıcaklık değerine soğutulur (ortam sıcaklığına bağlı olarak). Cihaz mümkün olan en yüksek soğutma gücünde çalışır ve sıcaklık düşer.

Bu fonksiyonu, özellikle cihaza yeni koyulan çok miktarda yiyeceği veya içeceği hızlı bir şekilde soğutmak istediğinizde seçiniz.

Cihaza yeni koyulan çok miktarda gıdayı veya içeceği hızlı bir şekilde soğutmak istiyorsanız, SuperCool&AirClean  fonksiyonunu, gıda ve içecekleri **yerleştirmeden hemen önce** açınız.

Faydalı bilgi: Soğutucu bölmede yoğun kokulu gıdalar saklıyorsanız, SuperCool&AirClean  fonksiyonunu geçici olarak etkinleştiriniz. SuperCool&AirClean  fonksiyonunun etkinleştirilmesiyle koku filtrelerinin performansı artar, böylece soğutucu bölmedeki kokular daha fazla azaltılır.

SuperCool&AirClean  fonksiyonu yaklaşık 18 saat sonra otomatik olarak devre dışı bırakılır.

Tanıtım

SuperFrost ❄️

SuperFrost ❄️ fonksiyonu etkinleştirildiğinde, **dondurucu bölme** çok hızlı bir şekilde en düşük sıcaklık değerine soğutulur (ortam sıcaklığına bağlı olarak). Cihaz mümkün olan en yüksek soğutma gücünde çalışır ve sıcaklık düşer. Bu fonksiyonu, taze gıdaları dondurmadan önce seçiniz. Böylece gıdalar hızla dondurulur ve besin değerleri, vitaminleri, görünüşleri ve tatları korunur.

SuperFrost fonksiyonu ❄️, dondurulacak gıdalar **yerleştirilmeden yaklaşık 6 saat önce** etkinleştirilmelidir (bkz. “Kullanım” – “SuperFrost fonksiyonunun ❄️ etkinleştirilmesi”). **Azami dondurucu kapasitesi** kullanılacaksa, SuperFrost fonksiyonu ❄️ **24 saat öncesinden** etkinleştirilmelidir.

SuperFrost fonksiyonu ❄️ maks. 72 saat sonra otomatik olarak iptal edilir. Fonksiyonun devre dışı bırakılma süresi, dolaba yeni yerleştirilmiş taze gıdaların miktarına bağlıdır.

Dolap içinin düzenlenmesi

Maksimum doldurma ağırlıkları

- Sol cihaz kapısı: 1 kg
- Sağ cihaz kapısı: 12 kg
- Freeze&Cool çekmecesini: 34 kg
- Dahili dondurucu çekmecesini: 28 kg
- Alt dondurucu çekmecesini: 24 kg

Kapı rafının/şişe rafının çıkarılması ve yerinin değiştirilmesi

Cihaz kapısındaki kapı raflarının/şişe raflarının yerini sadece içlerini boşaltarak değiştiriniz.

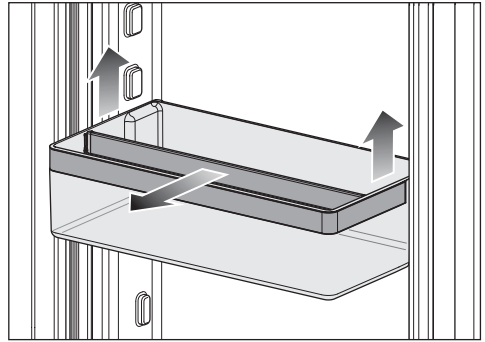
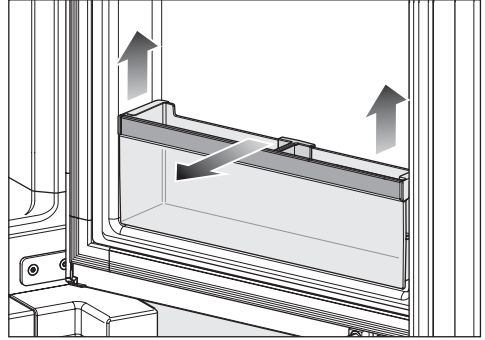

- Kapı rafını/şişe rafını yukarı doğru kaydırınız ve öne doğru çekerek çıkarınız.

Kapı rafı/şişe rafındaki tutucunun yerinin değiştirilmesi

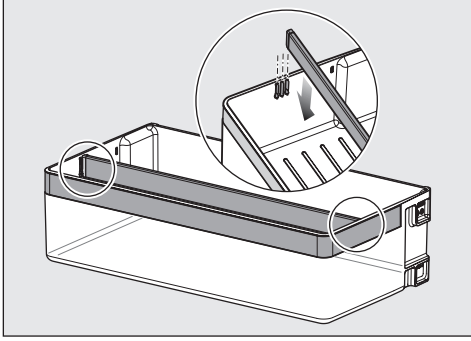

- Ayırıcıyı yukarı doğru çekiniz ve istenen konuma yerleştiriniz.

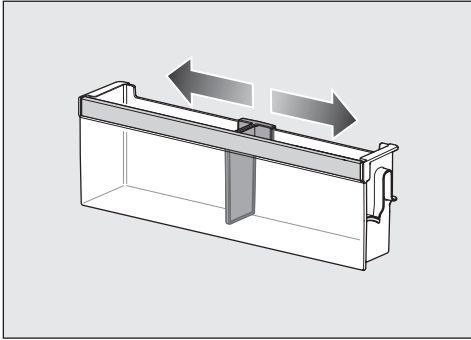

- Tutucuyu sağa veya sola kaydırınız.

Rafların çıkarılması veya yerlerinin değiştirilmesi

Rafların tutucu tırnakları, eğik bir şekilde takıldıklarında soğutucu bölmenin arka panelini çizebilir. Rafların düz takıldığından ve tırnakların tam olarak oturduğundan emin olunuz.

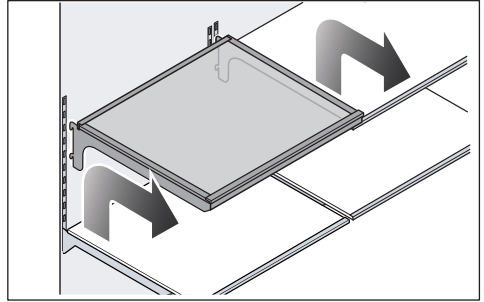

- Rafı, arkadan iki yandaki tırnaklar kılavuzdan çıkacak şekilde bir miktar kaldırınız.
- Rafı öne doğru çekerek çıkarınız.
- Rafı çıkarınız veya tırnaklar kılavuzlara girecek şekilde istenen konuma geri takınız.

Tanıtım

Küçük rafın çıkarılması ve saklanması

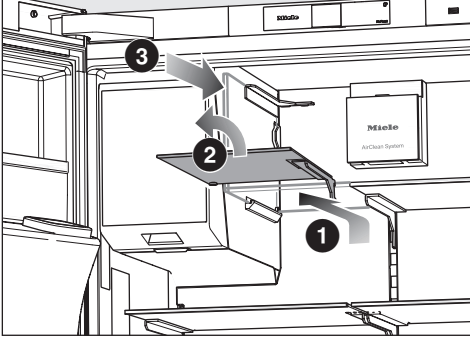

- Rafi, arkadan sağ taraftaki tırnak kılavuzdan çıkacak şekilde bir miktar kaldırırsınız ①.
- Rafi dikey olarak tutunuz ②.
- Buz küpü hazırlama ünitesinde bir tutucu kılavuz bulunur. Rafi muhafaza etmek için tutucu kılavuzun içine sokunuz ③.



- Şişeler veya kaplar gibi yüksek nesnelere artık yerleştirebilirsiniz.

Ayrırcı paneldeki şişe rafının kullanılması

Ayrırcı panel tamamen veya kısmen şişe rafı olarak kullanılabilir.

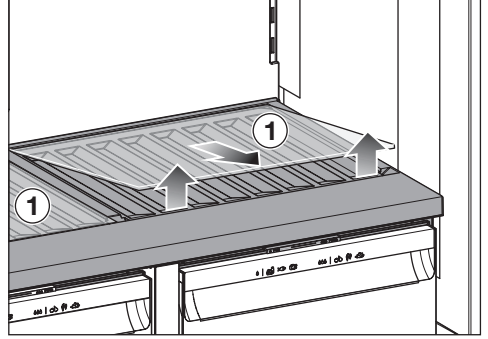

- Ayrırcı paneldeki cam rafı ①, öndeki boşluklardan kaldırarak çıkarınız. Cam rafı ayrı bir yerde saklayınız.



- Şişeleri, tabanları arka panele bakacak şekilde yerleştiriniz.

Soğutucu bölmedeki çekmecelerin çıkarılması

Sol soğutucu bölme kapısı 115° açıyla açılır.

- Çekmeceyi çekebildiğiniz kadar dışarı çekiniz.

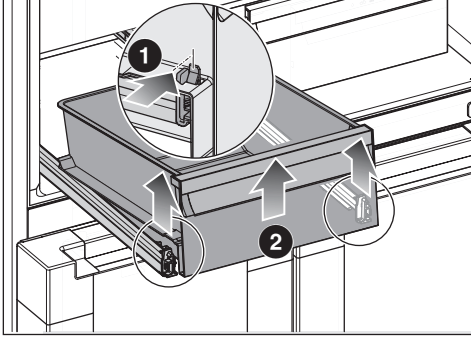

Çekmece ön kısımda tırnaklarla kilitlenmiştir. Çekmece çıkarılmadan önce bu tırnaklar açılmalıdır.

- Sol ve sağdaki tırnakları **1** aynı anda hafifçe içe doğru bastırınız. Çekmece, teleskopik raylardan ayrılır.
- Çekmeceyi önden yukarı kaldırınız **2** ve öne doğru çekerek çıkarınız.

Ardından teleskopik rayları tekrar içeri itiniz; böylece meydana gelebilecek hasarları önlemiş olursunuz.

Soğutucu bölme çekmecelerinin takılması

Sol soğutucu bölme kapısı 115° açıyla açılır.

- Teleskopik rayları tamamen dışarı çekiniz.

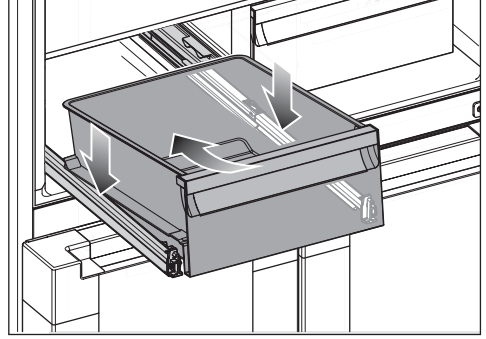

- Çekmecenin arkasını üstten eğik bir şekilde teleskopik rayların üzerine yerleştiriniz ve çekmecenin ön kısmını aşağı indiriniz.

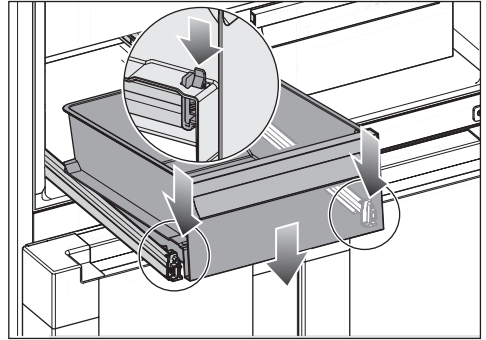

- Teleskopik rayları alttan sırayla kavrayınız ve duyulur bir şekilde yerine oturana kadar öne doğru kaydırınız.
- Çekmeceyi kapatınız.

Tanıtım

Freeze&Cool çekmecesindeki kabın çıkarılması ve takılması

- Üst Freeze&Cool çekmecesini çekebildiğiniz kadar dışarı çekiniz.

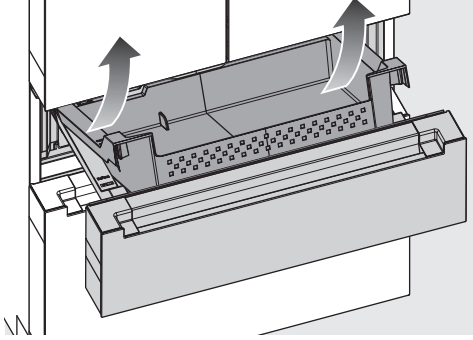

- Kabı ön taraftan kaldırınız ve eğik şekilde yukarı doğru çıkarınız.

Kapları, işlemleri ters sıralamada uygulayarak geri takınız:

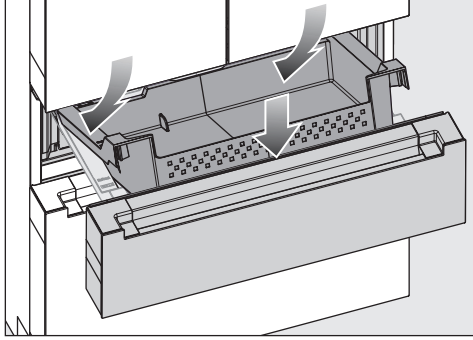

- Kabı arka taraftan raylara yerleştiriniz.
- Kabı, yanlardaki raylara oturacak şekilde ön taraftan indiriniz.

Alt dondurucu çekmecesinden kabın çıkarılması ve tekrar takılması

- Alt dondurucu çekmecesini çekebildiğiniz kadar dışarı çekiniz.

Dahili dondurucu çekmecesini otomatik olarak dışarı çıkar. Dondurucu çekmecesini çıkarılamaz.

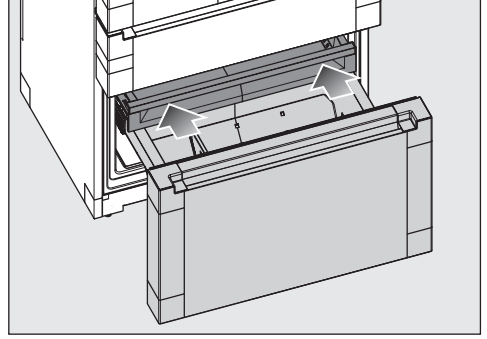

- Dahili dondurucu çekmecesini tekrar içeri itiniz.

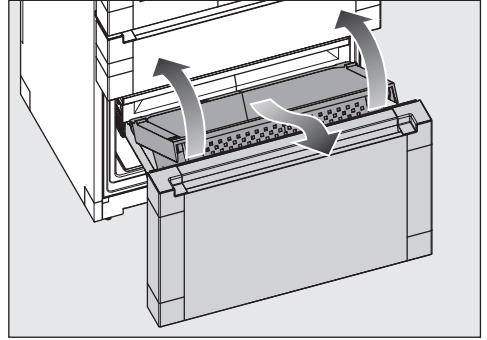

- Kabı ön taraftan kaldırınız ve eğik şekilde öne doğru çıkarınız.

Kapları, işlemleri ters sıralamada uygulayarak geri takınız:

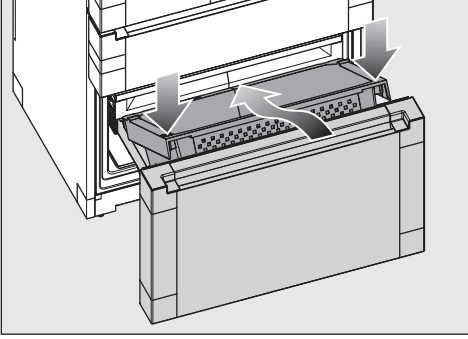

- Kabı arka taraftan raylara yerleştiriniz.
- Kabı, yanlardaki raylara oturacak şekilde ön taraftan indiriniz.

Cihazla birlikte verilen aksesuarlar

Cihaz konektörü

Paslanmaz çelik hortum (su beslemesi)

Su filtresi (aktif karbon filtre)

Su filtresi, soğutucu bölmenin sol çekmecesinin arkasına takılır.

Cihazınız, buz küpü hazırlığı ve su sebili kullanımı için temiz suyu filtreleyen bir su filtresi (aktif karbon filtre) ile donatılmıştır.

Su filtresi, sudaki bakterileri veya mikropları filtrelemez. Su filtresi, kloru ve rahatsız edici koku ile tat maddelerini gidererek, buz küpü üretimi ve içme suyu için yalnızca yüksek kaliteli suyun kullanılmasını sağlar.

Su filtresi düzenli olarak değiştirilmelidir.

Su sistemini, örneğin evinizin su tesisatında harici bir su filtresi bulunması halinde, su filtresi olmadan da çalıştırabilirsiniz.

Yeni su filtresini Miele müşteri hizmetlerinden, Miele bayinizden veya İnternet'ten temin edebilirsiniz.

Su tankı



Su filtresi, soğutucu bölmenin sol çekmecesinin arkasına takılır.

1 litre kapasiteye sahip su tankı, su sebiline soğuk su sağlar. Su sıcaklığı, soğutucu bölmedeki sıcaklığa bağlıdır.

Tanııtım

Koku filtresi (Longlife AirClean sistemi)

Koku filtreleri, sođutucu bölmedeki kötü kokuları nötralize eder ve gıdaları olası bir koku aktarımına karşı korur.

Faydalı bilgi: Sođutucu bölmede yoğun kokulu gıdalar saklıyorsanız, SuperCool&AirClean  fonksiyonunu geçici olarak seçmeniz tavsiye edilir. SuperCool&AirClean  fonksiyonu etkinleştirildiğinde, koku filtrelerinin performansı artar, böylece sođutucu bölmedeki kokular daha fazla azaltılır.

Koku filtreleri, fırında veya fırın fonksiyonuna sahip benzer bir ev aletinde sürdürülebilir bir şekilde yenilenebilir ve ardından tekrar kullanılabilir (ekranda yaklaşık 6 ayda bir yenileme işlemi için bir uyarı görüntülenir).

Koku filtreleri yaklaşık 5 kez yenilenebilir, yaklaşık 3 yıl sonra koku filtreleri, yeni koku filtreleri ile değiştirilmelidir. Ekranda bunu hatırlatan bir bildirim görüntülenir.

Kullanılmış koku filtreleri evsel atıklarla birlikte bertaraf edilebilir.

Yeni koku filtrelerini Miele müşteri hizmetlerinden, Miele bayinizden veya İnternet'ten temin edebilirsiniz (bkz. "Tanıtım" bölümü, "Sonradan satın alınabilen aksesuarlar" kısmı).

Sonradan satın alınabilen aksesuarlar

Miele ürün yelpazesinde cihaza uygun yardımcı aksesuarlar ve temizlik ve bakım ürünleri bulunur.

Miele Webshop'tan, Miele Müşteri Hizmetlerinden veya Miele bayinizden, cihaz bakım ürünleri ve aksesuarlar gibi cihaz için özel olarak tasarlanmış ürünler satın alabilirsiniz.

Miele Webshop'a aşağıdaki QR kod aracılığıyla erişebilirsiniz:



İlk kullanımdan önce

- Tüm ambalaj malzemelerini ve koruyucu folyoları çıkarınız.
- Cihazın içinde bulunan tüm reklam malzemelerini ve etiketleri çıkarınız.
- Cihazın içini ve aksesuarlarını temizleyiniz.

Cihazın elektrik bağlantısı

- Cihazı "Kurulum" bölümünün "Temiz su bağlantısı" kısmında açıklanan şekilde temiz su hattına bağlayınız.
- Cihazı, "Kurulum" bölümünün "Elektrik bağlantısı" kısmında açıklanan şekilde elektrik şebekesine bağlayınız.

Ekranda önce Miele, ardından  gösterilir.

Soğutucu bölmeye koku filtresinin (AirClean sistemi) takılması

 Küf oluşumu riski.

Hijyen nedeniyle koku filtreleri, soğutucu bölmede arada yenileme veya değiştirme gerçekleştirilmeksizin 6 aydan uzun kalmamalıdır.

Koku filtrelerini, cihazı ilk kez çalıştırmadan hemen önce soğutucu bölmeye yerleştiriniz.

Koku filtrelerinin kalitesini artırmak için, filtreleri soğutucu bölmeye ilk kez yerleştirmeden önce yenileyiniz. Lütfen "Temizlik ve bakım" bölümünün, "Koku filtresinin (AirClean sistemi) fırında yenilenmesi" kısmında verilen talimatları uygulayınız.

Cihazınızın soğutucu bölmesinde 2 koku filtresi bulunur.

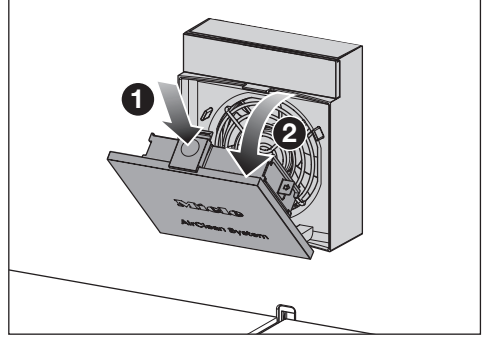

- Fan kapağının üzerinde bulunan sarı açma ucundaki **1** girintiye bastırınız ve kapağı **2** açınız.

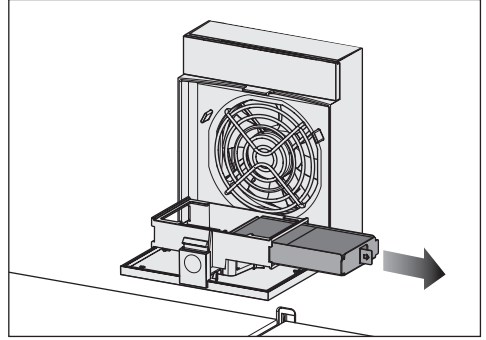

- Koku filtresinin filtre tutucusunu filtre yuvasından dışarı çekip çıkarınız.
- Koku filtresini **değiştirmek** istiyorsanız: Kullanılmış koku filtresini filtre tutucusundan çıkarınız ve evsel atıklarla birlikte bertaraf ediniz.

Lütfen dikkat: Filtre tutucusunu atmayınız. Filtre tutucusu yeniden kullanılacaktır.

- Filtre tutucusunu akan suyun altında temizleyiniz ve ardından bir temizlik beziyle kurulayınız.

Koku filtreleri aktif karbon içerir. Aktif karbon, güçlü bir leke bırakma özelliğine sahiptir.

İlk çalıştırma

Kullanmadan önce koku filtresinde görünür hasar olup olmadığını kontrol ediniz. Asla hasarlı bir koku filtresi kullanmayınız.

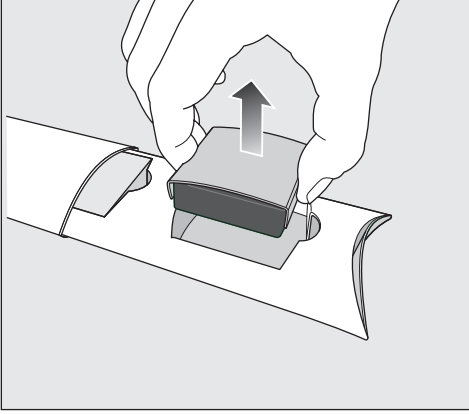

- Koku filtrelerini paketinden çıkartınız.

⚠ Hatalı işlem sonucu hasar tehlikesi.

Koku filtreleri kırılmaya karşı hassastır.

Koku filtreleri ile işlem yaparken, yere düşmemelerine dikkat ediniz.

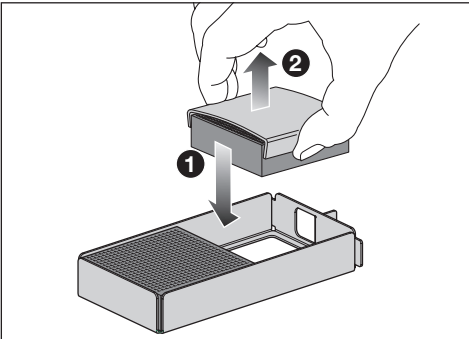

Koku filtrelerinin petek dokusuna bas-tırmayınız.



- Yeni koku filtrelerini ① sırayla filtre tutucuya takınız.
- Filtre korumasını ② çıkarınız.

- Koku filtreleriyle birlikte filtre tutucuyu filtre yuvasına yerleştiriniz.
- Fan kapağını kapatınız.
- Koku filtrelerini taktıktan sonra ellerinizi su ve sabunla temizleyiniz.



Koku filtresi 6 ay sonra yenilenmeli veya değiştirilmelidir (bkz. "Temizlik ve bakım" bölümü, "Koku filtresinin (AirClean sisteminin) fırında yenilenmesi" başlığı). Ekranda bunu hatırlatan bir bildirim görüntülenir.



Faydalı bilgi: Soğutucu bölmede yoğun kokulu gıdalar saklıyorsanız, SuperCool&AirClean  fonksiyonunu geçici olarak etkinleştiriniz. SuperCool&AirClean  fonksiyonunun etkinleştirilmesiyle koku filtrelerinin performansı artar, böylece soğutucu bölmedeki kokular daha fazla azaltılır.

Cihazın gücünün açılması

- Cihaz kapısını açınız.
- Ekranda  sembolüne dokununuz.

Cihaz soğutmaya başlar ve iç aydınlatma lambası yanar.

Ayarlanmış olan dondurucu sıcaklığına ulaşıldığında,   sembolü söner, dondurucu bölmenin sıcaklık göstergesi sürekli olarak yanar ve uyarı sinyali kapatılır.

- Uyarı sinyali sizi rahatsız ediyorsa,   sembolüne dokununuz.

Uyarı sinyali kesilir.

Cihaz önceden ayarlanmış sıcaklıklara gelir.

Sıcaklığın yeterince düşük olması için cihazın birkaç saat soğumasını bekleyiniz. Cihaza ancak önceden ayarlanmış sıcaklığa ulaşıldıktan sonra gıda koyunuz.

Dondurucu bölmeye ancak sıcaklık yeterince düştüğünde (en az -18 °C) gıda koyunuz.

Ağ bağlantısı

Cihazınız entegre bir Wi-Fi modülü ile donatılmıştır. Wi-Fi modülü, ev ağınıza bağlanmanızı ve Miele uygulamasını bir mobil cihazda kullanmanızı sağlar.

Cihazınız Wi-Fi üzerinden bir kez bağlandıktan sonra, cihazın gücü her açıldığında bağlantı otomatik olarak yeniden kurulur.

Cihazınızın kurulum yerinde, Wi-Fi ağına sinyalini yeterince güçlü olduğundan emin olunuz.

Cihazın Wi-Fi ağına bağlanması sonucunda, cihazın gücü kapalı olsa bile enerji tüketimi artar.

Miele Uygulaması* aracılığıyla Smart Extra fonksiyonları

Miele Uygulaması aracılığıyla ağa bağlanmak, aşağıdakiler de dahil olmak üzere çok sayıda Smart Extra fonksiyonuna erişim sunar:

- Durum bilgilerini görüntüleme
- Ek yardımcı fonksiyonları kullanma
- Yazılım güncellemeleri aracılığıyla cihazı en son Miele gelişmeleriyle güncelleme

Smart Extras hakkında daha fazla bilgiyi Miele web sitesinde, Apple App Store® veya Google Play Store™ mağazalarında bulabilirsiniz.

*Miele & Cie. KG'nin sunduğu ek dijital hizmet. Modele ve ülkeye bağlı olarak fonksiyon kapsamı farklılık gösterebilir. Miele uygulamasında Miele dijital ürünleri ve hizmetlerine yönelik Genel Şartlar ve Koşullar ile Gizlilik Politikasını onaylamanız gerekir. Miele, dijital teklifleri istediği zaman değiştirme veya durdurma hakkını saklı tutar.

İlk alıřtırma

Ađ bađlantısı iin n kořullar

Ađ bađlantısı iin ařađıdaki n kořulları dikkate alınız:

1. Kurulum yerinde bir ev ađı mevcut olmalıdır.
Wi-Fi řifresini hazır bulundurunuz.
2. Miele uygulaması bir mobil cihazda mevcut olmalıdır.
3. Miele uygulamasında bir kullanıcı hesabınız mevcut olmalıdır.

Miele Uygulaması

Miele uygulamasını Apple App Store® veya Google Play Store™ mađazalarından indirebilirsiniz.



Scan & Connect uygulaması

- QR kodu okutunuz.

Miele uygulamasını kurduysanız ve bir kullanıcı hesabına sahipseniz, dođrudan ađ bađlantısına yönlendirilirsiniz.

Miele uygulamasını henüz kurmadıysanız, Apple App Store® veya Google Play Store™ mađazasına yönlendirilirsiniz.

- Miele uygulamasını kurunuz ve bir kullanıcı hesabı oluřturunuz.
- QR kodu tekrar okutunuz.

Miele uygulaması, sizi ayarlama adımlarında yönlendirir.



Buz/su sebilinin çalıştırılması

Su filtresi ve su tankının takılı olduğundan emin olunuz.

Çıkış ünitesinin temizlenmesi

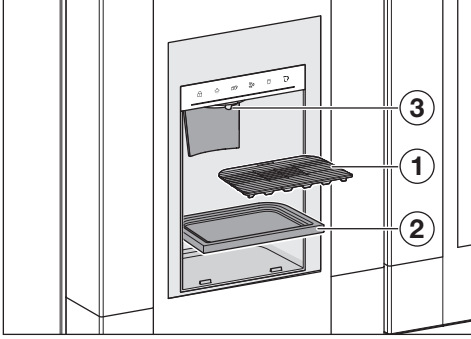

- Damlama ızgarasını çıkarınız ①.
- Damlama kabını çıkarınız ②.
- Su çıkışı ③, damlama ızgarasını ① ve damlama kabını ② temiz bir sünger bez, ılık su ve bir miktar elde bulaşık deterjanı ile temizleyiniz.
- Damlama kabını ve damlama ızgarasını geri takınız.

Buz küpü hazırlama ünitesinin temizlenmesi

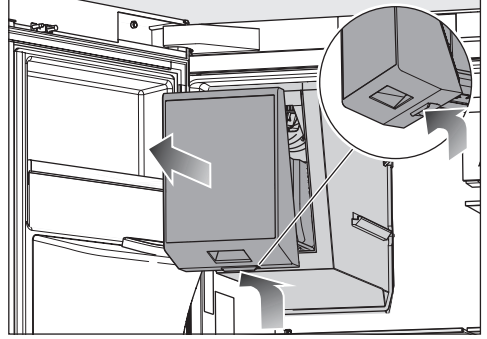

- Buz küpü hazırlama ünitesinde arkadaki kulbu kavrayınız ve bu sırada buz küpü hazırlama ünitesini öne doğru çekiniz.
- Buz küpü hazırlama ünitesini tamamen boşaltınız.
- Buz küpü hazırlama ünitesini temiz bir sünger bez, ılık su ve bir miktar elde bulaşık deterjanı ile temizleyiniz.
- Buz küpü hazırlama ünitesini kuruduktan hemen sonra tekrar yerine itiniz.



İlk çalıştırma

Buz/su sebilinin etkinleştirilmesi

 Mikroplu su sonucu sağlık riski. Su ileten hatlarda uzun süre bekleyen suda bakteri üreyebilir ve sağlığını tehdit edebilir.

İlk çalıştırmanın ardından sebilden verilen ilk 2 litre suyu dökünüz, zira bu su, su giriş hattının yıkanmasında kullanılmıştır.

Cihazın gücü 5 günden daha uzun bir süre kapalı kaldıysa veya buz/su sebili uzun süre kullanılmadıysa, ilk kez çalıştırılmadan önce yıkama işlemi gereklidir.

-  sembolüne dokununuz.
-  sembolü ortada gösterilene kadar ekranı sola veya sağa kaydırınız.
-  sembolüne dokununuz.

Buz/su sebili etkinken  sembolü tuncu renkte yanar.

- Ayar seviyesinden çıkmak için  sembolüne dokununuz.

Buz/su sebili artık kullanıma hazırdır.

Çalışma sıcaklığına ulaştığında, buz küpü hazırlama ünitesi su ile doldurulur. Dondurma işlemi tamamlandıktan sonra buz küpleri kabın içine düşer. Kap dolduğunda üretim otomatik olarak durur.

Buz/su sebilinin havasının alınması

 Mikroplu su sonucu sağlık riski. Su ileten hatlarda uzun süre bekleyen suda bakteri üreyebilir ve sağlığını tehdit edebilir.

İlk çalıştırmanın ardından sebilden verilen ilk 2 litre suyu dökünüz, zira bu su, su giriş hattının yıkanmasında kullanılmıştır.

Cihazın gücü 5 günden daha uzun bir süre kapalı kaldıysa veya su sebili uzun süre kullanılmadıysa, su sebili ilk kez çalıştırılmadan önce bir yıkama işlemi gerekir.

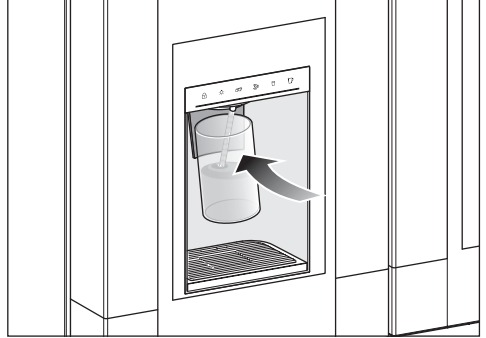

- Buz/su sebili ekranındaki  sembolüne dokununuz.
- Bardağı su sebilinin yüzeyine (temas anahtarı) doğru bastırınız ve basılı tutunuz.

Hava dışarı çıkar ya da su, bardağa akmaya başlar

- Su eşit ve kesintisiz bir şekilde akana kadar bardağı temas anahtarına doğru bastırınız.

Faydalı bilgi: Bardağın ağzını çıkış ünitesine yakın tutunuz. Dolu bardağı yavaşça çekiniz. Böylece sıçramaları önlemiş olursunuz.



Su sisteminin havası artık alınmıştır.

Cihazın gücünün kapatılması

Buz küpü ünitesinin içinde su bulunur. Cihazın gücü kapatıldıktan sonra buz/su sebilinden su akabilir. Çıkış ünitesinin altına uygun bir kap koyunuz.

Lütfen dikkat ediniz: Cihazın gücü kapatıldığında, elektrik şebekesiyle bağlantısı kesilmez.

Cihazın tamamının gücünü  ayar modunda kapatabilirsiniz.

-  sembolüne dokununuz.
-  sembolü ortada gösterilene kadar ekranı sola veya sağa kaydırınız.
-  sembolüne dokununuz.

İç aydınlatma ve soğutma devre dışı bırakılır.

Ekranında  sembolü görüntülenir.



Soğutucu bölmenin veya Freeze&Cool çekmecesinin gücünün bağımsız olarak tekrar açılması

- Gücünü açmak istediğiniz sıcaklık bölümünün sıcaklık göstergesine dokununuz.
-  sembolüne dokununuz.

İstenen sıcaklık bölümünün gücü tekrar açılır.

Soğutucu bölmenin veya Freeze&Cool çekmecesinin bağımsız olarak kapatılması

Dondurucu çekmecesinin gücü bağımsız olarak kapatılamaz.

- Gücünü kapatmak istediğiniz sıcaklık bölümünün sıcaklık göstergesine dokununuz.
-  sembolü ortada gösterilene kadar ekranı sağa kaydırınız.
-  sembolüne dokununuz.

Seçilen sıcaklık bölümünün sıcaklık göstergesi söner. Ekranında  sembolü görüntülenir.



Seçilen sıcaklık bölümünün gücü kapatılır.

Cihaz uzun süre kullanılmadığında dikkate alınması gerekenler

Eğer cihazın gücü uzun bir süre kullanılmayacağı için kapatılır ancak cihaz temizlenmezse, kapıların kapalı bırakılması durumunda küf oluşması mümkündür.

Cihazı uzun süre kullanmayacaksanız mutlaka temizleyiniz.

Cihazı uzun bir süre kullanmayacaksanız, şunlara dikkat ediniz:

- Cihazı tamamen boşaltınız.
- Buz küpü hazırlama ünitesini tamamen boşaltınız.
-  ayar modunda, buz/su sebilini  devre dışı bırakınız.
- Cihazın gücünü kapatınız.
- Elektrik fişini çekiniz veya elektrik sigortasını kapatınız.
- Su girişindeki kesme vanasını kapatınız.
- Su filtresini (aktif karbon filtre) değiştiriniz.

İlk alıřtırma

- Koku filtresini sođutucu blmeden ıkarınız ve sođutucu blmeye yerleřtirmeden hemen nce koku filtresini yenileyiniz.
- Yeterince havalandırmak ve koku oluřmasını nlemek iin, cihazı temizleyiniz ve kapısını aık bırakınız.

Sıcaklık göstergesi

Normal çalışma sırasında ekranda, cihazda o an söz konusu olan **ortalama, gerçek soğutucu bölme sıcaklığı** ve **azami dondurucu bölme sıcaklığı** gösterilir.

Ortam sıcaklığına ve yapılan ayara bağlı olarak istenilen sıcaklıklara ulaşılması ve bu sıcaklığın göstergede sürekli olarak gösterilmesi birkaç saat sürebilir.

Cihazın içindeki sıcaklık, genel olarak aşağıda belirtilen durumlarda **yükselir**:

- Cihaz kapısı ne kadar sık açılır ve ne kadar uzun süre açık kalırsa.
- Cihaza ne kadar fazla miktarda gıda yerleştirilirse.
- Yeni konulan gıdalar ne kadar sıcaksa.
- Cihazın bulunduğu ortamın sıcaklığı ne kadar yüksekse. Bu cihaz belirli bir iklim sınıfına (ortam sıcaklığı aralığı) yönelik olarak üretilmiştir ve bu iklim sınıfının sınırlarına uyulmalıdır.

Soğutucu bölmedeki sıcaklık için mümkün olan ayar değerleri

Soğutucu bölmede **4 °C**'lik bir sıcaklık tavsiye edilir.

4 °C'lik sıcaklık ayarında ve uygun hijyen koşullarında, örneğin salmonella ve listeriya gibi ciddi gıda zehirlenmelerine sebep olması mümkün bakterilerin üremesi gecikir.

Soğutucu bölmedeki sıcaklık 3 °C ila 9 °C arasında bir değere ayarlanabilir.

PerfectFresh Pro bölmesindeki sıcaklık, otomatik olarak **0 ila 3 °C arasında** tutulur. Gerektiğinde sıcaklığı kademeli olarak bir miktar değiştirebilirsiniz (bkz. "Ayarların değiştirilmesi" bölümü).

Dondurucu bölmedeki sıcaklık için mümkün olan ayar değerleri

 Bozulmuş gıdaların tüketilmesi sonucu sağlık riski.

Taze gıdaları dondurmak için **-18 °C**'lik bir sıcaklık gereklidir. Daha yüksek bir sıcaklık durumunda, gıdaların muhafaza süresinin kısaldığını dikkate alınız.

Gıdaları dondurmak ve uzun süre saklamak için sıcaklığı asgari olarak **-18 °C**'ye ayarlayınız.

Faydalı bilgi: Sabit -18 °C'lik bir dondurucu bölmesi sıcaklığında ve uygun hijyen şartlarıyla gıdalar mümkün olan en uzun süre saklanabilir ve gıda atıkları önlenir.

Dondurucu bölmedeki sıcaklık -15 °C ila -24 °C arasında bir değere ayarlanabilir.

Kullanım

Freeze&Cool çekmecesindeki sıcaklık için olası ayar değerleri

⚠ Bozulmuş gıdaların tüketilmesi sonucu sağlık riski.

Taze gıdaları dondurmak için **-18 °C**'lik bir sıcaklık gereklidir. Daha yüksek bir sıcaklık durumunda, gıdaların muhafaza süresinin kısaldığını dikkate alınız.

Gıdaları dondurmak ve uzun süre saklamak için sıcaklığı asgari olarak **-18 °C**'ye ayarlayınız.

Faydalı bilgi: Sabit -18 °C dondurucu sıcaklığında ve uygun hijyen önlemleriyle gıdaların saklanma süresi olabildiğince artırılabilir ve gıda atıkları önlenir.

Freeze&Cool çekmecesindeki sıcaklık -18 °C ila +5 °C arasında bir değere ayarlanabilir.

Soğutucu bölmelerdeki sıcaklıkların ayarlanması



- Sıcaklığını ayarlamak istediğiniz soğutucu bölmenin sıcaklık göstergesine dokununuz.
- İsteddiğiniz sıcaklık ortada gösterilene kadar ekranı sola veya sağa kaydırınız.
- Onaylamak için istediğiniz sıcaklık değerinin üzerine dokununuz.

Sıcaklık göstergesi, tekrar o anda cihazda hakim olan gerçek soğutucu bölme ve dondurucu bölme sıcaklığına geçer.

SuperCool&AirClean fonksiyonunun etkinleştirilmesi



SuperCool&AirClean  fonksiyonu, büyük miktarlarda gıda veya içecek **yerleştirmeden önce** etkinleştirilmelidir.

Bu fonksiyon etkinken, cihazdan gelen sesler artabilir.

- Soğutucu bölmenin sıcaklık göstergesinde SuperCool&AirClean  sembolüne dokununuz.
-  sembolü turuncu renkte yanar.
- Sıcaklık göstergesine dokunarak bu ayar seviyesinden çıkınız.

SuperCool&AirClean fonksiyonunun devre dışı bırakılması

SuperCool fonksiyonu  yaklaşık 18 saat sonra otomatik olarak devre dışı bırakılır. Cihaz tekrar normal soğutma gücünde çalışır.

- Faydalı bilgi:** Enerjiden tasarruf edebilmek için fonksiyonu, bu süre dolmadan önce kendiniz de devre dışı bırakabilirsiniz.
- Soğutucu bölmenin sıcaklık göstergesinde SuperCool&AirClean  sembolüne dokununuz.
 -  sembolü artık turuncu renkte yanmaz.
 - Sıcaklık göstergesine dokunarak bu ayar seviyesinden çıkınız.

SuperFrost ❄️ fonksiyonunun etkinleştirilmesi

SuperFrost fonksiyonu ❄️, dondurulacak gıdalar **yerleştirilmeden yaklaşık 6 saat önce** etkinleştirilmelidir. **Azami dondurucu kapasitesi** kullanılabırsa, SuperFrost fonksiyonu ❄️ **24 saat öncesinden** etkinleştirilmelidir.

Aşağıda belirtilen durumlarda SuperFrost fonksiyonunu etkinleştirmenize **gerek yoktur**:

- Dondurulmuş gıdalar yerleştirmiyorsanız.
- Dondurucuya günde en fazla 2 kg gıda koyuyorsanız.

■ Dondurucu bölmenin sıcaklık göstergesinde SuperFrost sembolüne ❄️ dokununuz.

❄️ sembolü turuncu renkte yanar.

■ Ayar seviyesinden sıcaklık göstergesine dokunarak çıkınız.

SuperFrost ❄️ fonksiyonunun devre dışı bırakılması

SuperFrost fonksiyonu ❄️ maksimum 72 saat sonra otomatik olarak devre dışı bırakılır.

Faydalı bilgi: Enerjiden tasarruf edebilmek için fonksiyonu, bu süre dolmadan önce kendiniz de devre dışı bırakabilirsiniz.

■ Dondurucu bölmenin sıcaklık göstergesinde SuperFrost sembolüne ❄️ dokununuz.

❄️ sembolü artık turuncu renkte yanmaz.

■ Sıcaklık göstergesine dokunarak ayar seviyesinden çıkınız.

Gıdaların soğutucu bölmede saklanması

Farklı soğutma bölgeleri

Doğal hava sirkülasyonu nedeniyle soğutucu bölme içinde farklı sıcaklık bölgeleri oluşur.

Soğuk ve ağır hava soğutucu bölmenin alt bölgelerine çöker. Yiyeceklerin yerleştirilmesi sırasında farklı soğutma bölgelerinden yararlanınız.

Bu cihaz, otomatik sıcaklık dağılımı (DynaCool) özelliğine sahiptir. Cihaz, soğutucu bölmenin soğutması çalışmaya başladıktan sonra fanı otomatik olarak devreye sokar. Bu şekilde soğuk hava, soğutucu bölmenin her yerine eşit bir şekilde dağıtılır ve farklı bölgeler arasındaki fark daha az olur. Böylece yerleştirilmiş tüm gıdalar, yaklaşık olarak eşit sıcaklık ile soğutulur.

En sıcak bölge

Soğutucu bölmenin en sıcak bölgesi, bölmenin en üstünün ön tarafı ve cihaz kapısıdır. Bu bölgeyi, ör. sürülebilir kıvamda kalması için tereyağı ve aromasını koruması için peynir muhafaza etmek için kullanınız.

En soğuk bölge

Soğutucu bölme içinde en soğuk bölge, PerfectFresh Pro bölmesi ayırıcı panelinin hemen üzeri ve arka panelin önüdür. Bununla birlikte PerfectFresh Pro bölmesi çekmecelerinde daha da düşük sıcaklıklar hakimdir.

Kullanım

Bu nedenle soğutucu bölmedeki ve PerfectFresh Pro bölmesindeki bu bölgeleri, tüm hassas ve çabuk bozulan gıdalar için kullanınız, örneğin:

- Balık, et, kümes hayvanları
- Salam, sosis, hazır yemekler
- Yumurtalı veya kremalı yiyecekler/pastalar
- Taze hamur, kek, pizza, kiş hamuru
- Pastörize edilmemiş süttten peynir ve diğer pastörize edilmemiş süt ürünleri
- Humus, sebze ezmeleri, taze peynire alternatif bitkisel ürünler
- Folyoya sarılı hazır sebze
- Genel olarak tüm taze gıdalar (muhafaza süreleri asgari 4 °C'lik bir saklama sıcaklığı gerektiren tüm taze gıdalar)

Gıdalar ambalajlı mı ambalajsız mı saklanmalıdır?

Gıdaları soğutucu bölme içinde paketli veya üstü iyice örtülü bir şekilde muhafaza ediniz (PerfectFresh Pro bölmesinde istisnalar mevcuttur).

Bu şekilde yiyeceklerin kokularının birbirine geçmesi, yiyeceklerin kuruması ve mevcut olması muhtemel bakterilerin aktarılması önlenmiş olur. Bunu, hayvansal gıdaların muhafazasında özellikle dikkate alınız. Özellikle çiğ et ve balık gibi gıdaların diğer gıdalara temas etmemesine dikkat ediniz.

Sıcaklığın doğru ayarı ve uygun hijyen şartlarıyla gıdaların saklanma ömrü belirgin bir şekilde uzar. Gıda atıkları önlenir.

Protein zengini gıdalar

Protein zengini gıdaların daha çabuk bozulduğunu dikkate alınız. Yani, kabuklu deniz ürünleri balıklara ve balıklar da etlere göre daha çabuk bozulur.

Gıdaların PerfectFresh Pro bölümünde saklanması

PerfectFresh Pro bölümü, DIN EN 62552:2025 standardına göre soğuk saklama çekmecesi şartlarını karşılamaktadır.

PerfectFresh Pro bölümünde sebze, meyve, balık, et ve süt ürünleri için ideal saklama koşulları hakimdir. Gıdalar önemli ölçüde daha uzun bir süre taze kalır, tatları ve vitaminleri korunur.

Gıdaların başlangıçtaki durumunun iyi bir saklama sonucu için belirleyici olduğunu unutmayınız.

Sıcaklık, otomatik olarak ayarlanır ve **0 ila 3 °C** aralığında bulunur.

Bunlar geleneksel bir soğutucu bölmedekinden daha düşük olmakla birlikte, soğuğa duyarlı gıdalar için ideal saklama sıcaklıklarıdır.

Bu sıcaklıkta gıdaların saklanma süresi uzadığından, gıdalar tazeliklerini kaybetmeden önemli ölçüde daha uzun saklanabilirler ve alışveriş yapma sıklığı azalır.

Gıdaları tüketmeden yaklaşık 30–60 dakika önce çıkarınız. Gıdaların aroma ve tatları ancak oda sıcaklığında ortaya çıkar.

Mevcut nem, içinde saklanan gıdaların nemine eşit olacak şekilde ayarlanabilir. Yüksek nem oranı gıdaların kendi nemlerini korumalarını ve böylece çok hızlı bir şekilde kurumamalarını sağlar.

Nem ayarlı çekmece



Nem, bölme kapağının konumuna göre düşük δ veya yüksek $\delta\delta\delta$ olur.

Yüksek nem oranı $\delta\delta\delta$

Bu ayarda nem ayarlı çekmece, sebze ve meyve saklanmasına uygundur.

Nem oranı esas olarak, paketlenmeden saklanan gıdaların türüne ve miktarına bağlıdır.

Nem ayarlı çekmecedeki nem oranının yüksek olması durumunda yoğuşma suyu oluşabilir.

Çok fazla yoğuşma suyu oluştuğunu düşünüyorsanız ve gıda maddeleri olumsuz etkilendiye, aşağıda belirtilen işlemleri uygulayınız:

Yoğuşma suyunu bir bezle alınız.

“Düşük nem oranı δ ” konumunu seçerek bölme kapağını açınız.

Yüksek nem oranının $\delta\delta\delta$ seçilmesi

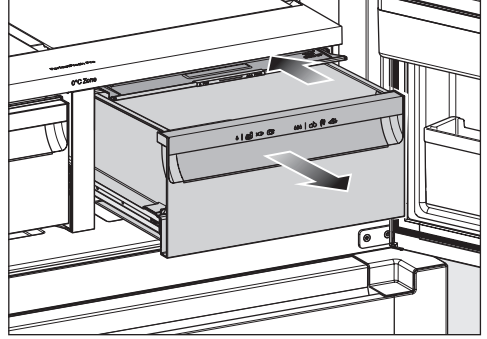

- Nem ayarlı çekmeceyi açınız.
- Bölme kapağını itebildiğiniz kadar arkaya itiniz.

Bölme kapağı kapanır.

Düşük nem oranı δ

Bu ayarda δ , nem ayarlı çekmece bir kuru çekmece özelliğine sahip olur (bkz. “Kuru çekmece” bölümü).

Düşük nem oranının δ seçilmesi

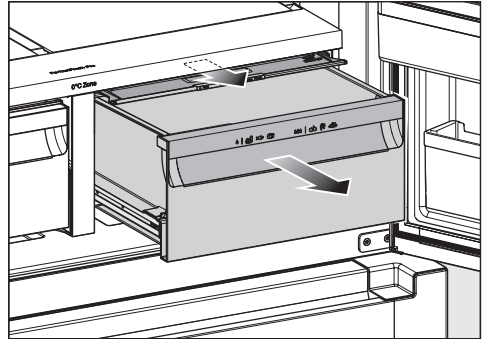

- Nem ayarlı çekmeceyi açınız.
- Bölme kapağını çekebildiğiniz kadar öne çekiniz.

Bölme kapağı açılır.

Kullanım

Gıdalar çekmece kenarından çıkıntı yapıyorsa, çekmecenin içeri itilmesi sırasında bölme kapağının konumu değişebilir ve böylece kapanabilir. Çekmeceyi doldururken, gıdaların alt taraftan bölme kapağına dayanmasına dikkat ediniz.

Kuru çekmece



Nem oranı düşüktür δ .

Kuru çekmece, özellikle kolay bozulan gıdaların saklanması uygundur, örneğin:

- Taze balık ve kabuklu deniz ürünleri
- Balık, kümes hayvanları, sosis
- Gurme salatalar
- Süt, yoğurt, peynir, Quark vb. gibi süt ürünleri
- Tofu, yulaf sütü, humus, sebze püresi, et ve peynir alternatifleri ürünler vs. gibi bitkisel ürünler
- Ayrıca burada her türden paketli gıda saklayabilirsiniz.

Protein zengini gıdaların daha çabuk bozulduğunu dikkate alınız.

Yani, kabuklu deniz ürünleri balıklara ve balıklar da etlere göre daha çabuk bozulur.

Hijyen sebebiyle, bu gıdaları sadece **üstü örtülü veya paketli** olarak muhafaza ediniz.

Saklanan gıdaların sonucundan memnun değilseniz (gıdalar örneğin kısa sürede pörsüyor veya kuruyorsa) aşağıdaki bilgileri tekrar dikkate alınız:

- Sadece taze gıdalar saklayınız. Gıdaların cihaza konulduğu andaki tazeliği saklama sonucu için belirleyicidir.
- Gıdaları yerleştirmeden önce PerfectFresh Pro bölmelerini temizleyiniz.
- Çok nemli gıdaları çekmeceye koymadan önce kurulayınız.
- Soğuğa duyarlı gıdaları PerfectFresh Pro bölmesinde saklamayınız.
- Gıdaları saklamak için doğru PerfectFresh Pro bölmesini ve bölme kapağı için doğru konumu seçiniz (düşük nem oranı δ veya yüksek nem oranı $\delta\delta$).
- Nem ayarlı çekmedeki yüksek nem oranı $\delta\delta\delta$, sadece paketlenmeden saklanan gıdaların içerdiği nem ile elde edilir. Bölmede ne kadar fazla gıda saklanıyorsa nem de o kadar fazla olur.
- Bölmeleri aşırı doldurmayınız.
- $\delta\delta$ ayarında çok fazla yoğunlaşma suyu oluştuğunu düşünüyorsanız ve gıda maddeleri olumsuz etkilendiyse:
 - Yoğuşma suyunu bir bezle alınız.
 - Nemin fazlasının damlayabilmesi için bir ızgara veya benzeri bir donanım yerleştiriniz.
 - “Düşük nem oranı δ ” konumunu seçerek bölme kapağını açınız.
- $\delta\delta\delta$ ayarına rağmen nem oranının çok düşük olması halinde, gıdaları hava geçirmez bir şekilde paketleyiniz.
- PerfectFresh Pro bölmesindeki sıcaklığın çok yüksek veya çok düşük olduğunu düşünüyorsanız, sıcaklığı öncelikle soğutucu bölmedeki sıcaklığı $1-2$ °C değiştirerek ayarlamaya çalışınız. Sıcaklığın, en geç PerfectFresh Pro bölmelerinin tabanında buz kristalleri oluşmaya başladığında yükseltilmesi gerekir, aksi takdirde gıdalar soğuktan zarar görür.
- Soğutucu bölmedeki sıcaklık değişikliği yeterli olmadığı takdirde, PerfectFresh Pro bölmesi sıcaklığını değiştiriniz (bkz. “Doğru sıcaklık” bölümü).

Kullanım

Gıdaların Freeze&Cool bölmesinde saklanması

Doğru ayarın seçilmesi

Freeze&Cool bölümünde gıdaları esas olarak **ambalajlı** olarak saklayınız.

- Seçilen sıcaklık ayarı için uygun olmayan tüm gıdaları çıkarınız.
- İstenen sıcaklık ayarını seçiniz.

Sıcaklık ayarından sonra, Freeze&Cool bölümünün doğru sıcaklığa ulaşması için bir süre bekleyiniz.

- Sıcaklık gıdalar için çok yüksek veya çok düşük değilse, gıdaları çekmeceye koyunuz.

Freeze&Cool bölümü için saklama tavsiyesi

-14 °C ila -18 °C arası

Dondurulması gerekmeyen tüm gıdaları çıkarınız.

Bu ayar aralığında ilgili bölme, bir dondurucu bölmeye dönüşür

Dondurucu bölümünde SuperFrost ❄️ fonksiyonu seçildiyse, bu fonksiyon Freeze&Cool bölümüne aktarılır.

Yerleştirilen gıdaların saklama süresinin aşılmadığından emin olunuz.

-5 °C

Bu ayarı, örneğin dondurmaya tüketime hazırlamak için kullanınız. Bu sıcaklık, gıdaların hafifçe dondurulması için de uygundur. Böylece suşi ve carpaccio için balık ve et daha kolay kesilebilir.

Tüm donmuş gıdaları çıkarınız. Ancak gıdalar tüketim veya ek işlem amacıyla çözdürülecekse bu durum geçerli değildir.

Dikkat: -5 °C'de saklanmaya uygun olmayan tüm gıdaları çıkarınız.

Dikkat: Bu sıcaklık, gıdaların dondurulması veya uzun süre saklanması için uygundur.

Dikkat: Ardından gıdaları tüketiniz. Gıdaları tekrar dondurmayınız.

-2 °C ila 0 °C

Bu ayarı, örneğin balık ile kabuklu deniz ürünleri gibi çabuk bozulabilen gıdaların saklanması için kullanınız.

Öncesinde tüm donmuş gıdaları çıkarınız. Ancak gıdalar çözdürülecekse çıkarmanıza gerek yoktur.

0 °C ila 3 °C

Bu ayarı, örneğin et, şarküteri ürünleri, süt ürünleri ile yumurta veya kremalı yiyecekler gibi çabuk bozulabilen gıdaların saklanması için kullanınız.

Tüm donmuş gıdaları çıkarınız. Ancak gıdalar çözdürülecekse çıkarmanıza gerek yoktur.

4 °C

Bu ayarla, ilgili bölme bir soğutucu bölmeye dönüşür.

Taze gıdaların dondurulması ve saklanması

Gıdaları yerleştirmeden önce

Sadece taze ve iyi durumda olan gıdaları dondurunuz.

- 2 kg'dan daha fazla taze gıda dolaba yerleştirilecekse, yerleştirmeden 6 saat önce SuperFrost ❄️ fonksiyonunu etkinleştiriniz.
- Bundan daha fazla taze gıda dolaba yerleştirilecekse, yerleştirmeden 24 saat önce SuperFrost fonksiyonunu ❄️ etkinleştiriniz.

Bu şekilde, daha önce yerleştirilmiş olan donmuş ürünler bir miktar soğuk depolanmış olur.

Dondurulacak gıdaların yerleştirilmesi

⚠️ Çok ağır gıdaların koyulması sonucunda hasar tehlikesi.

Çok ağır gıdaların doldurulması, çekmecelerde hasara yol açabilir.

Maksimum doldurma miktarlarına uyunuz:

Üst çekmeceli = 34 kg

Alt çekmecenin içindeki alçak çekmece = 28 kg

Alt çekmece = 24 kg

Dondurulacak gıdalar, çözülmeye başlamamaları için daha önce dondurulmuş gıdalara temas etmemelidir.

- Birbirlerine veya yüzeylere yapışmalarını için paketleri kuru bir şekilde koyunuz.

— az miktarda malzeme dondurulacaksa

- Mümkün olduğunca hızlı bir şekilde tamamen donmaları için gıdaları üst çekmeceye yayarak yerleştiriniz.

Kullanım

- azami miktarda malzeme dondurulacaksa (bkz. tip etiketi)

- Mümkün olduğunca hızlı bir şekilde tamamen donmaları için gıdaları her iki çekmeceye yayarak yerleştiriniz.

Dondurduktan sonra dikkate alınması gerekenler

- Gıdalar yeterli derecede soğuduktan sonra, SuperFrost fonksiyonunu ❄️ devre dışı bırakınız.

İçeceklerin hızla soğutulması

İçeceklerin soğutucu bölmede hızla soğutulması için SuperCool&AirClean ❄️❄️ fonksiyonunu etkinleştiriniz.

Fazla miktarda içeceği veya ilave şişeleri dondurucu bölmede soğutmak için ayar modunda ❄️ Parti modu 🍷 fonksiyonunu seçiniz.

Hızlı soğutma için dondurucu bölmeye koyduğunuz şişeleri **en geç bir saat sonra** tekrar çıkarınız. Aksi takdirde şişeler patlayabilir.

Buz/su sebili

⚠️ Mikroplu su sonucu sağlık riski.

Su ileten hatlarda uzun süre bekleyen suda bakteri üreyebilir ve sağlığını tehdit edebilir.

İlk çalıştırmanın ardından sebilden verilen ilk 2 litre suyu dökünüz, zira bu su, su giriş hattının yıkanmasında kullanılmıştır.

Cihazın gücü 5 günden daha uzun bir süre kapalı kaldıysa veya buz/su sebili uzun süre kullanılmadıysa, ilk kez çalıştırılmadan önce yıkama işlemi gereklidir.

Buz/su sebilinin çalışması için bir su bağlantısı gereklidir. Su filtresi ve su tankı takılı olmalıdır. Su filtresi kullanmıyorsanız, bu parça ilave bir su tankı (sonradan satın alınabilen aksesuar) ile değiştirilebilir.

İlk çalıştırma işleminden sonra su devresinde hava olabilir. Hava kabarcığı kalmayana dek su almaya devam ediniz.

Cihaz uzun süre kullanılmadığında suyun tadı bozulabilir. En iyi su kalitesini, düzenli olarak su alarak elde edersiniz.

Kilitleme fonksiyonunun etkinleştirilmesi

Etkinleştirilen kilitleme fonksiyonu, buz/su sebilinin tüm çıkış fonksiyonlarını kilitler ve aydınlatmanın yanlışıyla devreye girmesini önler.

-  sembolüne 5 saniye boyunca dokununuz.

Işık çubuğu soldan sağa doğru ilerleyerek oluşur.  sembolünün altındaki ışık iki kez yanıp söner.

Kilitleme fonksiyonu,  sembolünün altındaki ışık yandığında etkinleştirilmiş demektir.

Kilitleme fonksiyonunun devre dışı bırakılması

-  sembolüne yakl. 5 saniye boyunca dokununuz.

Işık çubuğu soldan sağa doğru ilerleyerek oluşur. Kullanılan son fonksiyonun altındaki ışık yanar.

Aydınlatmanın açılması

-  sembolüne dokununuz.

Çıkış yeri aydınlatılır.

Aydınlatmanın kapatılması

-  sembolüne dokununuz.

Aydınlatma söner.

Buz küpü alma

Çıkış, birbirine yapışmış buzlar tarafından tıkanmış.

Bu durumda buz verilmez.

Eğer uzun bir süre buz almadıysanız, soğutucu bölmedeki buz küpü kabını düzenli olarak boşaltınız.

Birbirine yapışmış buzları çıkarınız.

Çıkış kanalındaki buz kalıntılarını ve suyu iyice temizleyiniz.

Bölgeyi silerek tekrar buzlanmasını önleyiniz.

Kırık buz (Crushed Ice) üretiminden buz küpü üretimine geçerseniz, kısa bir süre için tek seferde verilen buz miktarı artacaktır. Bu durumda, kırık buz (Crushed Ice) ve buz küpü karışımı verilmesi sistem kaynaklıdır ve bir hata değildir.

Buz küpü almak için en az 0,3 litre kapasiteye sahip ve en az 8 cm çapında uygun bir kap kullanınız.

-  sembolüne dokununuz.
 - Kabı üstten doldurma tuşuna doğru bastırınız. Kabı çıkış ünitesine mümkün olduğunca yaklaşırınız ve bu konumda sabit tutunuz.
- Buz verme işlemi başlatılır.
- Kaba istenen miktar dolduğunda, kabı doldurma tuşundan çekiniz.
 - Kalan buz küpleri kabın içine düşene kadar kabı kısa bir süre bu konumda tutunuz.

Buz verme işlemi durdurulur.

Kullanım

Kırık buz (Crushed Ice) alma

Çıkış, birbirine yapışmış buzlar tarafından tıkanmış.

Bu durumda buz verilmez.

Eğer uzun bir süre buz almadıysanız, soğutucu bölmedeki buz küpü kabını düzenli olarak boşaltınız.

Birbirine yapışmış buzları çıkarınız.

Çıkış kanalındaki buz kalıntılarını ve suyu iyice temizleyiniz.

Bölgeyi silerek tekrar buzlanmasını önleyiniz.

Buz küpü üretiminden kırık buz (Crushed Ice) üretimine geçerseniz, kısa bir süre için tek seferde verilen buz miktarı artar. Bu durumda, kırık buz (Crushed Ice) ve buz küpü karışımı verilmesi sistem kaynaklıdır ve bir hata değildir.

Buz küpü almak için en az 0,3 litre kapasiteye sahip ve en az 8 cm çapında uygun bir kap kullanınız.

-  sembolüne dokununuz.
- Kabı üstten doldurma tuşuna doğru bastırınız. Kabı çıkış ünitesine mümkün olduğunca yaklaştırınız ve bu konumda sabit tutunuz.

Buz verme işlemi başlatılır.

- Kaba istenen miktar dolduğunda, kabı doldurma tuşundan çekiniz.
- Kalan buz kabın içine düşene kadar kabı kısa bir süre bu konumda tutunuz.

Buz verme işlemi durdurulur.

Soğuk su alma

Faydalı bilgi: Bardağın ağzını çıkış ünitesine yakın tutunuz. Dolu bardağı yavaşça çekiniz. Böylece sıçramaları önlemiş olursunuz.

-  sembolüne dokununuz.
- Bardağı üstten doldurma tuşuna doğru bastırınız.

Su verme işlemi başlatılır.

- Kabı, su almak istediğiniz süre boyunca doldurma tuşuna basılı tutunuz.
- Bardağa istenen miktar dolduğunda, kabı doldurma tuşundan çekiniz.

Su verme işlemi durdurulur.

Kişiselleştirilmiş dolum : Su miktarının belirlenmesi

Burada, "Kişiselleştirilmiş dolum" fonksiyonuyla verilmesi istenen su miktarını ayarlayabilirsiniz. Seçilen miktar kaydedilir ve takip eden doldurma işlemlerinde otomatik olarak kullanılır.

- Kabı dağıtım ünitesinin altına yerleştiriniz.
-  sembolüne yaklaşık 3 saniye boyunca dokununuz ve kaba istenen su miktarı dolana kadar basılı tutmaya devam ediniz.

 sembolüne dokunmayı bıraktığınızda doldurma işlemi durdurulur.



















 sembolünün altındaki ışık iki kez yanıp söner. Seçilen miktar bundan sonraki doldurma işlemleri için kaydedilir.

Kişiselleştirilmiş dolumun kullanımı

- Kabı çıkış ünitesinin altına yerleştiriniz.
-  sembolüne dokununuz.

Doldurma işlemi başlar ve önceden kaydedilen miktara ulaşıldığında durdurulur.

Ayarların uyarlanması

	Ayar modu
	Parti modunun etkinleştirilmesi veya devre dışı bırakılması.
	Tatil modunun etkinleştirilmesi veya devre dışı bırakılması.
	Buz/su sebilini etkinleştirilmesi veya devre dışı bırakılması.
	QuickIce fonksiyonunun etkinleştirilmesi veya devre dışı bırakılması (yalnızca buz/su sebilini etkinleştirildiyse görünür)
	Kilitleme fonksiyonunun etkinleştirilmesi, kısa süreliğine devre dışı bırakılması veya tamamen devre dışı bırakılması.
	Cihazın gücünün kapatılması.
	Şabat modunun etkinleştirilmesi veya devre dışı bırakılması.
	Şabat modu sürümünün görüntülenmesi.
	Kapı alarminin verilmesi için geçmesi gereken sürenin değiştirilmesi.
	PerfectFresh Pro bölmesindeki sıcaklık kademesinin değiştirilmesi
	Ağ bağlantısı
	APP / WPS Ağ bağlantısının 1. kez kurulumu.
	Wi-Fi bağlantısının etkinleştirilmesi veya devre dışı bırakılması.
	Ağ yapılandırmasının sıfırlanması.
	Tuş sesinin açılması veya kapatılması.
	Uyarı ve sinyal seslerinin ses seviyesinin değiştirilmesi veya uyarı ve sinyal seslerinin tamamen kapatılması.
	Ekran parlaklığının değiştirilmesi.
	Sıcaklık biriminin değiştirilmesi.
	Fuar modunun devre dışı bırakılması (sadece etkin olduğunda gösterilir).

Ayarların uyarlanması



Ayarların varsayılan fabrika ayarlarına geri getirilmesi.



Cihazınıza ilişkin bilgilerin görüntülenmesi.



AirClean sistem göstergesinin etkinleştirilmesi.



Su filtresi göstergesinin etkinleştirilmesi.







Temizlik modunun etkinleştirilmesi veya devre dışı bırakılması.

Ayar modundayken  kapı alarmı ve diğer uyarı bildirimleri otomatik olarak bastırılır.

Parti modunun etkinleştirilmesi



Parti modu fonksiyonu , gıdalar yerleştirilmeden yaklaşık 4 saat önce etkinleştirilmelidir.

-  sembolüne dokununuz.
-  sembolü ortada gösterilene kadar ekranı sola veya sağa kaydırınız.
-  sembolüne dokununuz.

Parti modu etkin durumdayken sembol  turuncu renkte yanar.

- Ayar seviyesinden çıkmak için  sembolünün üzerine dokununuz.



Parti modu  etkinleştirildiğinde, aşağıda belirtilenler de otomatik olarak etkinleşir:

- SuperFrost fonksiyonu 
- SuperCool fonksiyonu 

Parti modunun devre dışı bırakılması

Parti modu fonksiyonu , yaklaşık 24 saat sonra otomatik olarak devre dışı bırakılır.

Gıdalar yeterli derecede soğuduktan veya yeterli miktarda buz küpü üretildikten sonra, enerjiden tasarruf etmek için Parti modu fonksiyonunu daha önceden kendiniz de devre dışı bırakabilirsiniz.



-  sembolüne dokununuz.
-  sembolü ortada gösterilene kadar ekranı sola veya sağa kaydırınız.

-  sembolüne dokununuz.

Parti modu devre dışı bırakıldığında,  sembolü beyaz renkte yanar.

- Ayar seviyesinden çıkmak için  sembolünün üzerine dokununuz.

Tatil modunun etkinleştirilmesi

-  sembolüne dokununuz.
-  sembolü ortada gösterilene kadar ekranı sola veya sağa kaydırınız.
-  sembolüne dokununuz.

Tatil modu etkinken  turuncu renkte yanar.

- Ayar seviyesinden çıkmak için  sembolüne dokununuz.

 Bozulmuş gıdaların tüketilmesi sonucu sağlık riski.



Soğutucu bölmedeki sıcaklığın uzun süre 4 °C üzerinde kalması durumunda, gıdaların muhafaza süresi ve kalitesi bundan olumsuz etkilenebilir.

Tatil modu fonksiyonunu daima sadece sınırlı bir süre için etkinleştiriniz.



Bu süre içinde hassas ve çabuk bozulabilen meyve, sebze, balık, et ve süt ürünleri gibi gıdaları cihaza koymayınız.

Fonksiyonu kapattıktan sonra, soğutucu bölmeyi temizleyiniz ve koku filterlerini rejenere ediniz.

Tatil modunun devre dışı bırakılması

-  sembolüne dokununuz.
-  sembolü ortada gösterilene kadar ekranı sola veya sağa kaydırınız.



Ayarların uyarlanması

-  sembolüne dokununuz.
- Tatil modu devre dışı bırakıldığında,  sembolü beyaz renkte yanar.
- Ayar seviyesinden çıkmak için  sembolünün üzerine dokununuz.

Buz/su sebilinin etkinleştirilmesi

 Mikroplu su sonucu sağlık riski. Su ileten hatlarda uzun süre bekleyen suda bakteri üreyebilir ve sağlığını tehdit edebilir. İlk çalıştırmanın ardından sebilden verilen ilk 2 litre suyu dökünüz, zira bu su, su giriş hattının yıkanmasında kullanılmıştır. Cihazın gücü 5 günden daha uzun bir süre kapalı kaldıysa veya buz/su sebilini uzun süre kullanılmadıysa, ilk kez çalıştırılmadan önce yıkama işlemi gereklidir.

Fonksiyon etkinken enerji tüketimi bir miktar artar. Ayrıca cihazdan gelen seslerde artış olabilir.

-  sembolüne dokununuz.
-  sembolü ortada gösterilene kadar ekranı sola veya sağa kaydırınız.
-  sembolüne dokununuz.

Buz/su sebilini etkinken  sembolü turuncu renkte yanar.

- Ayar seviyesinden çıkmak için  sembolüne dokununuz.



Buz/su sebilini artık kullanıma hazırdır. Çalışma sıcaklığına ulaşıldığında, buz küpü hazırlama ünitesi su ile doldurulur. Dondurma işlemi tamamlandıktan sonra buz küpleri kabın içine düşer. Kap dolduğunda üretim otomatik olarak durur.

İlk çalıştırmadan sonra ilk buz küplerinin buz küpü hazırlama ünitesinden buz küpü çekmecesine düşmesi 24 saat kadar sürebilir.

Buz küpü hazırlama ünitesinin gücünün kapatılıp yeniden açılmasının ardından bu işlem en fazla 6 saat sürer.

Buz/su sebilinin devre dışı bırakılması

Buz/su sebilinden uzun süre buz veya su almayacaksanız, buz/su sebilini tamamen devre dışı bırakınız.



-  sembolüne dokununuz.
-  sembolü ortada gösterilene kadar ekranı sola veya sağa kaydırınız.
-  sembolüne dokununuz.

Buz/su sebilinin gücü kapalıyken  sembolü beyaz renkte yanar.

- Ayar seviyesinden çıkmak için  sembolüne dokununuz.

QuickIce fonksiyonunun etkinleştirilmesi

Fonksiyon etkinken enerji tüketimi bir miktar artar. Ayrıca cihazdan gelen seslerde artış olabilir.

-  sembolüne dokununuz.
-  sembolü ortada gösterilene kadar ekranı sola veya sağa kaydırınız.
-  sembolüne dokununuz.

Buz küpü hazırlama ünitesinin gücü açıkken  sembolü turuncu renkte yanar.



- Ayar seviyesinden çıkmak için  sembolüne dokununuz.

Buz küpü çekmecesini dolduğunda, buz küpü üretimi otomatik olarak durdurulur.

Quicklce fonksiyonunun devre dışı bırakılması

Quicklce  fonksiyonu yaklaşık 48 saat sonra otomatik olarak devre dışı bırakılır. Buz küpü hazırlama ünitesi tekrar az miktarda buz küpü üretir.



Faydalı bilgi: Enerjiden tasarruf edebilmek için fonksiyonu, bu süre dolmadan önce kendiniz de devre dışı bırakabilirsiniz.

-  sembolüne dokununuz.
-  sembolü ortada gösterilene kadar ekranı sola veya sağa kaydırınız.
-  sembolüne dokununuz.



Quicklce fonksiyonu kapalıyken  sembolü beyaz renkte yanar.

- Ayar seviyesinden çıkmak için  sembolüne dokununuz.

Kilitleme fonksiyonunun / etkinleştirilmesi

-  sembolüne dokununuz.
-  sembolü ortada gösterilene kadar ekranı sola veya sağa kaydırınız.
-  sembolüne dokununuz.

Kilitleme fonksiyonu etkinleştirildiğinde,  sembolü turuncu renkte yanar.

- Ayar seviyesinden çıkmak için  sembolünün üzerine dokununuz.
- Cihazın kapağını kapatınız. Kilitleme fonksiyonu  ancak bundan sonra etkinleşir.

Kilitleme fonksiyonunun / kısa süreliğine devre dışı bırakılması





- Sıcaklığını değiştirmek istediğiniz sıcaklık bölmesinin sıcaklık göstergesine dokununuz.
-  sembolüne 6 saniye boyunca dokununuz.

Gösterge sıcaklık ayarına geçer.

- Şimdi istediğiniz ayarları gerçekleştiriniz.

Cihazın kapısı kapatıldığında kilitleme fonksiyonu  tekrar etkinleştirilir.

Kilitleme fonksiyonunun / tamamen devre dışı bırakılması





-  sembolüne dokununuz.
-  sembolüne 6 saniye boyunca dokununuz.
-  sembolü ortada gösterilene kadar ekranı sola veya sağa kaydırınız.
-  sembolüne dokununuz.

Kilitleme fonksiyonu devre dışı bırakıldığında  sembolü beyaz yanar.

- Ayar seviyesinden çıkmak için  sembolünün üzerine dokununuz.

Şabat modunun etkinleştirilmesi

Şabat modu  etkin olduğu sürece, ayarları değiştiremezsiniz.

-  sembolüne dokununuz.
 -  sembolü ortada gösterilene kadar ekranı sola veya sağa kaydırınız.
 -  sembolüne dokununuz.
-  sembolü turuncu renkte yanar.
- Ayar seviyesinden çıkmak için  sembolünün üzerine dokununuz.

Şabat modunun  etkin olduğu, ekranda yaklaşık 3 saniye boyunca gösterilir.

Ayarların uyarlanması

Ardından ekran kapanır.

Sesli ve görsel sinyaller devre dışı bırakıldığından, cihaz kapısının sıkı bir şekilde kapalı olmasına dikkat ediniz.

Şabat modunun devre dışı bırakılması

Şabat modu fonksiyonu  yaklaşık 80 saat sonra otomatik olarak devre dışı bırakılır.

Şabat modu  fonksiyonunu istediğiniz zaman devre dışı bırakabilirsiniz.

- Siyah ekran üzerine dokununuz.

 sembolü görüntülenir.

-  sembolüne dokununuz.

 sembolü turuncu renkte yanar.

- Yeniden  sembolüne dokununuz.

Şabat modu devre dışı iken,  sembolü beyaz renkte yanar.

- Ayar seviyesinden çıkmak için  üzerine dokununuz.

Kapı alarmı verilmesi için geçmesi gereken sürenin değiştirilmesi

-  sembolüne dokununuz.

-  sembolü ortada gösterilene kadar ekranı sola veya sağa kaydırınız.

-  sembolüne dokununuz.

- 30 saniye ile 3 dakika: 30 saniye arası bir süre ortada gösterilene kadar ekranı sola veya sağa kaydırınız.

- Onaylamak için istediğiniz ayarın üzerine dokununuz.

- Ayar seviyesinden çıkmak için  sembolünün üzerine dokununuz.

PerfectFresh Pro bölmesindeki sıcaklık kademesinin değiştirilmesi

-  sembolüne dokununuz.

-  sembolü ortada gösterilene kadar ekranı sola veya sağa kaydırınız.

-  sembolüne dokununuz.

- İsteddiğiniz ayar (1: en düşük sıcaklık; 9: en yüksek sıcaklık) ortada gösterilene kadar ekranı sola veya sağa kaydırınız.

- Onaylamak için istediğiniz ayarın üzerine dokununuz.

- Ayar seviyesinden çıkmak için  sembolüne dokununuz.

Sıcaklık kademesi fabrika ayarı 5'tir. Kademe 1 ile kademe 4 arası bir ayarda, bazı durumlarda sıcaklık 0 °C'nin altına düşebilir. Gıdalar donabilir. Sıcaklık ayarını kontrol ediniz.

Ağ bağlantısının 1. kez kurulumu

-  sembolüne dokununuz.

-  sembolü ortada gösterilene kadar ekranı sola veya sağa kaydırınız.

-  sembolüne dokununuz.

- İsteddiğiniz bağlantı yöntemine (Uygulama veya WPS) dokununuz.





Giriş yaptıktan sonra ekranda  sembolü gösterilir.

Bağlantı kurulamadığında  sembolü gösterilir.





- Bu durumda işlemi yeniden başlatınız.

- Ayar seviyesinden çıkmak için  sembolünün üzerine dokununuz.

Wi-Fi bağlantısının devre dışı bırakılması





-  sembolüne dokununuz.
- @ sembolü ortada gösterilene kadar ekranı sola veya sağa kaydırınız.
- @ sembolüne dokununuz.
- Wi-Fi bağlantısını devre dışı bırakmak için  sembolüne dokununuz.
-  sembolü görüntülenir.
- Ayar seviyesinden çıkmak için  sembolünün üzerine dokununuz.

Wi-Fi bağlantısının etkinleştirilmesi

-  sembolüne dokununuz.
- @ sembolü ortada gösterilene kadar ekranı sola veya sağa kaydırınız.
- @ sembolüne dokununuz.
- Wi-Fi bağlantısını etkinleştirmek için  sembolüne dokununuz.
-  sembolü görüntülenir.
- Ayar seviyesinden çıkmak için  sembolünün üzerine dokununuz.

Wi-Fi bağlantısı etkin olduğunda, ekranda  sembolü yanar.

Ağ yapılandırmasının sıfırlanması

-  sembolüne dokununuz.
- @ sembolü ortada gösterilene kadar ekranı sola veya sağa kaydırınız.
- @ sembolüne dokununuz.
-  sembolü ortada gösterilene kadar ekranı sağa kaydırınız.
-  sembolüne dokununuz.
-  sembolüne dokununuz.
- Ayar seviyesinden çıkmak için  sembolünün üzerine dokununuz.



Yapılan tüm ayarlar ve girilen değerler sıfırlanır.

Wi-Fi bağlantısı devre dışı bırakılır, başlangıç ekranındaki  sembolü söner.

Cihazınızı bertaraf edeceğiniz, satacağınız veya ikinci el bir cihazı işletime alacağınız zaman ağ yapılandırmasını varsayılan fabrika ayarına geri getiriniz. Cihazda kayıtlı tüm kişisel bilgiler silinir. Ayrıca cihazın daha önceki sahibi bundan böyle cihaza erişemez.

Ayarların uyarlanması



Tuş sesinin kapatılması

-  sembolüne dokununuz.
-  sembolü ortada gösterilene kadar ekranı sola veya sağa kaydırınız.
-  sembolüne dokununuz.

Tuş sesi kapalıyken  sembolü beyaz renkte yanar.

- Ayar seviyesinden çıkmak için  sembolünün üzerine dokununuz.



Tuş sesinin açılması

-  sembolüne dokununuz.
-  sembolü ortada gösterilene kadar ekranı sola veya sağa kaydırınız.
-  sembolüne dokununuz.

Tuş sesi açıkken  sembolü turuncu renkte yanar.

- Ayar seviyesinden çıkmak için  sembolünün üzerine dokununuz.

Uyarı ve sinyal sesi seviyesinin / değiştirilmesi





-  sembolüne dokununuz.
-  sembolü ortada gösterilene kadar ekranı sola veya sağa kaydırınız.
-  sembolüne dokununuz.
- Çubuk göstergesi sola veya sağa kaydırarak istediğiniz ses seviyesini ayarlayınız (seviye 1–7).
- Uyarı ve sinyal seslerini tamamen kapatmak istiyorsanız, çubuk göstergesi tamamen sönene kadar sola kaydırınız.
- İsteddiğiniz ayarı, çubuk göstergesi dokunarak onaylayınız.

Uyarı ve sinyal sesleri kapalıyken  sembolü beyaz renkte gösterilir.



Uyarı ve sinyal sesleri açıkken  sembolü turuncu renkte gösterilir.

- Ayar seviyesinden çıkmak için  sembolünün üzerine dokununuz.





Ekran parlaklığının değiştirilmesi

-  sembolüne dokununuz.
-  sembolü ortada gösterilene kadar ekranı sola veya sağa kaydırınız.
-  sembolüne dokununuz.
- Çubuk göstergesi sola veya sağa kaydırarak istediğiniz parlaklık seviyesini ayarlayınız (seviye 1–7).
- İsteddiğiniz ayarı, çubuk göstergesi dokunarak onaylayınız.
- Ayar seviyesinden çıkmak için  sembolünün üzerine dokununuz.

Sıcaklık biriminin °C/°F değiştirilmesi





-  sembolüne dokununuz.
 - °C veya °F ortada gösterilene kadar ekranı sola veya sağa kaydırınız.
 - Sıcaklık birimini değiştirmek için °C veya °F üzerine dokununuz.
- °C veya °F gösterilir.
- Ayar seviyesinden çıkmak için  sembolünün üzerine dokununuz.

Fuar modunun devre dışı bırakılması

-  sembolüne dokununuz.
-  sembolüne dokununuz.
-  sembolü ortada gösterilene kadar ekranı sola veya sağa kaydırınız.
-  sembolüne dokununuz.



Fuar modu  devre dışı bırakıldıktan sonra cihazın gücü kapatılır ve tekrar açılması gerekir.

Ayarların varsayılan fabrika ayarlarına geri getirilmesi

-  sembolüne dokununuz.
-  sembolü ortada gösterilene kadar ekranı sola veya sağa kaydırınız.
-  sembolüne dokununuz.
-  sembolü görüntülenir.
-  sembolüne dokununuz.

Cihazın gücü kapatılır ve cihazın gücü tekrar açılmalıdır.



Active AirClean filtre göstergesinin etkinleştirilmesi

-  sembolüne dokununuz.
-  sembolü ortada gösterilene kadar ekranı sola veya sağa kaydırınız.
-  sembolüne dokununuz.

Active AirClean filtre göstergesi etkinken  sembolü turuncu renkte yanar.

- Ayar seviyesinden çıkmak için  sembolüne dokununuz.



Su filtresi göstergesinin etkinleştirilmesi

-  sembolüne dokununuz.
-  sembolü ortada gösterilene kadar ekranı sola veya sağa kaydırınız.
-  sembolüne dokununuz.

Su filtresi göstergesi etkinleştirildiğinde,  sembolü turuncu renkte yanar.

- Ayar seviyesinden çıkmak için  sembolüne dokununuz.

Temizlik modunun etkinleştirilmesi

-  sembolüne dokununuz.
-  sembolü ortada gösterilene kadar ekranı sola veya sağa kaydırınız.

-  sembolüne dokununuz.

Temizlik modu açık olduğunda  sembolü turuncu renkte yanar.

- Ayar seviyesinden çıkmak için  sembolünün üzerine dokununuz.

Temizlik modunun devre dışı bırakılması

-  sembolüne dokununuz.

-  sembolü ortada gösterilene kadar ekranı sola veya sağa kaydırınız.

-  sembolüne dokununuz.

Temizlik modu kapalıyken  sembolü beyaz renkte yanar.

- Ayar seviyesinden çıkmak için  sembolünün üzerine dokununuz.

Temizlik ve bakım

Cihazın içindeki tip etiketi çıkarılmamalıdır. Tip etiketi bir arıza durumunda gerekli olacaktır.

Cihazın elektronik devrelerine veya aydınlatmanın içine su girmemesine dikkat ediniz.

 Nüfuz eden nem sonucu hasar tehlikesi.

Buharlı temizlik makinesinin buharı plastiklere ve elektrikli bileşenlere zarar verebilir.

Cihazı temizlemek için buharlı temizleyici kullanmayınız.

Buz çözme

Soğutucu bölme ve PerfectFresh Pro bölmesi otomatik buz çözme özelliğine sahiptir.

Cihaz, dondurucu bölmedeki buzlanmanın otomatik olarak çözülmesini sağlayan bir “NoFrost” sistemine sahiptir.

Temizlik ürünlerine ilişkin bilgiler

Cihazın içinde sadece, gıdalar için zararlı olmayan temizlik ve bakım maddeleri kullanınız.

Yüzeyle zarar vermemek için şu ürünleri **kullanmayınız**:

- Soda, amonyak, asit veya klorür içeren temizlik maddeleri
- Kireç çözücü temizlik maddeleri
- Aşındırıcı temizlik maddeleri (örneğin ovma tozu, ovma kremi, ovma macunu)
- Çözücü içeren temizlik maddeleri
- Paslanmaz çelik temizlik maddeleri
- Bulaşık makinesi temizleyici

- Fırın spreyleri
- Cam temizleme maddeleri
- Aşındırıcı sert süngerler ve fırçalar (örneğin bulaşık süngeri)
- Kir silgileri
- Keskin metal kazıyıcılar

Temizlik için temiz bir sünger bez, ılık su ve bir miktar elde bulaşık deterjanı kullanmanızı tavsiye ederiz.

Cihazın temizlik için hazırlanması

Sadece soğutucu bölmenin temizlenmesi:

Temizlik modunu  kullanınız.

- Gıdaları soğutucu bölmeden çıkarınız ve çıkarılan gıdaları serin bir yerde muhafaza ediniz.
- Gerekirse, temizlik için tüm çıkarılabilir parçaları çıkarınız.

Dondurucu bölmenin/cihazın tamamının temizlenmesi:

- Cihazın gücünü kapatınız.

Ekranında  sembolü görüntülenir ve soğutma kapatılır.

- Gıdaları soğutucu bölmeden/dondurucu bölmeden çıkarınız ve ardından çıkarılan gıdaları serin bir yerde muhafaza ediniz.
- Gerekirse, temizlik için tüm çıkarılabilir parçaları çıkarınız.

Cihaz içinin temizlenmesi

Cihazı en az ayda bir defa olmak üzere düzenli olarak temizleyiniz.

Uzun süre temizlenmeyen kirlerin, bazı durumlarda artık çıkartılması mümkün olmayabilir.

Yüzeyler renk değiştirebilir veya deęişime uğrayabilir.

Kirleri hemen temizlemeniz en iyisidir.

- **Cihazın içini** temiz bir bez, ılık su ve bir miktar elde bulaşık deterjanı ile temizleyiniz.
- Temizlikten sonra duru suyla siliniz ve bir temizlik beziyle kurulayınız.
- Çözölme suyu oluşunu ve tahliye deliğini ince bir çubuk veya benzeri bir nesneyle temizleyiniz.
- Yeterli havalandırılması ve koku oluşumunun önlenmesi amacıyla, cihazın kapısını kısa süreliğine açık bırakınız.

Aksesuarların elde veya bulaşık makinesinde yıkanması

Aşağıdaki parçalar sadece **elde** yıkanmalıdır:

- koku filtresi tutucusu (AirClean sistemi)
- Şişe rafının paslanmaz çelik çıtaları
- Baskılı raf
- Şişe raflı ayırıcı panel
- buz/su sebilinin buz küpü hazırlama ünitesi
- buz/su sebilinin damlama kabı
- Tüm çekmeceler ve bölme kapakları (modele bağlı olarak mevcuttur)
- Çekmecelerin kapları

Aşağıdaki parçalar **bulaşık makinesinde yıkanabilir**:



Bulaşık makinesindeki çok yüksek sıcaklıklar sonucu hasar tehlikesi.

Bulaşık makinesinde 55 °C üstü sıcaklıklarda yıkadıkları takdirde cihazın parçaları kullanılmaz hale gelebilir ve örneğin parçaların biçimleri bozulabilir.

Bulaşık makinesinde yıkanmaya uygun parçalar için sadece en fazla 55 °C sıcaklıkta yıkayan bulaşık makinesi programları seçiniz.

Bulaşık makinesinde havuç, domates ve ketçap gibi gıdalardaki doğal boya- larla temas eden plastik parçaların ren- gi deęişebilir. Bu renk deęişimi parçaların sağlamlığını olumsuz etkilemez.

- Şişe tutucu (ayırıcı)
- Cihaz kapısındaki raflar ve şişe rafları (paslanmaz çelik panel yok)
- Raflar (çitasız ve baskısız)
- buz/su sebilinin damlama ızgarası

Temizlik ve bakım

Şişe rafının parçalarına ayrılması

Şişe rafını bulaşık makinesinde yıkamadan önce şişe tutucuyu (ayırıcı) ve paslanmaz çelik çitayı çıkarınız.

- Şişe rafını tezgahın üzerine koyunuz.
- Şişe tutucuyu (ayırıcı) yukarı doğru çekerek şişe rafından çıkarınız.

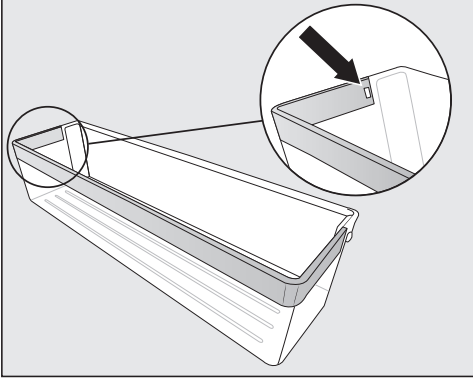

- Tırnağı girintiden içeri doğru bastırınız. Şimdi paslanmaz çelik çitanın tamamı raftan ayrılır.
- Temizliğin ardından paslanmaz çelik çitayı aynı işlemleri ters sıralamada uygulayarak rafa takınız.

Ayırıcı panelin temizlik için çıkarılması ve takılması

- Öndeki ve arkadaki iki cam tabanı ayırıcı panelden çıkarınız.

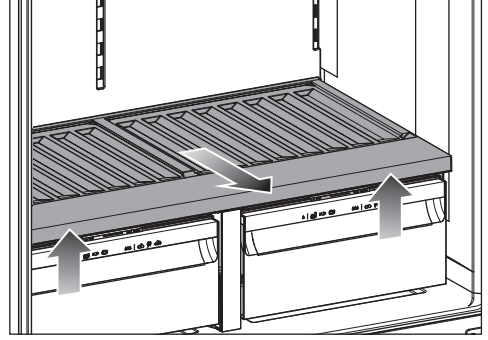

- Ayırıcı paneli önden kaldırınız ve dışarı çekiniz.

Çekmecelerin her iki bölme kapağı görünür durumdadır. Bunların üzerine gıda koymayınız.

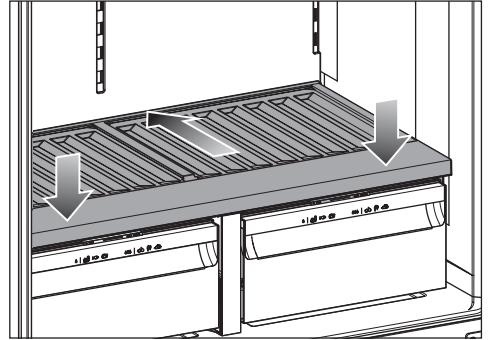

- Temizledikten sonra, ayırıcı paneli itebildiğiniz kadar içeri itiniz ve aşağı bastırınız.
- Cam tabanları tekrar ayırıcı panel üzerine yerleştiriniz.

Bölme kapağının temizlik için çıkarılması ve takılması

Soğutucu bölmenin çekmeceleri ve ayırıcı panel önceden çıkarılmıştır.

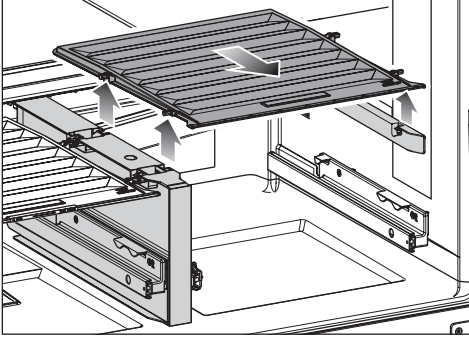

- Kapağı ön taraftan yukarı kaldırınız ve çekerek çıkarınız.

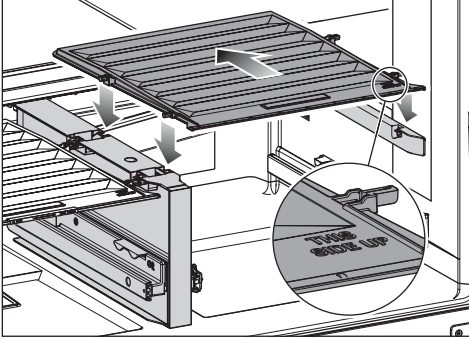

- Temizlikten sonra bölme kapağını tekrar yerine itiniz.

Buz küpü hazırlama ünitesinin temizlenmesi

- Temizlik modunu  etkinleştiriniz.
- Buz küpü hazırlama ünitesini "İlk çalıştırma" bölümünün "Buz küpü hazırlama ünitesi" kısmında açıklanan şekilde temizleyiniz.

Buz/su sebilinin çıkış ünitesinin temizlenmesi

- Temizlik modunu  etkinleştiriniz.
- Çıkış ünitesini "İlk çalıştırma" bölümünün "Çıkış ünitesinin temizlenmesi" kısmında açıklanan şekilde temizleyiniz.

Su filtresinin (aktif karbon filtre) değiştirilmesi

Su filtresi, alınan suyun veya üretilen buz küplerinin miktarına bağlı olarak yaklaşık 6 ayda bir değiştirilmelidir. Hatırlatma fonksiyonunu etkinleştirdiyse, ekranda bunu hatırlatan bir bildirim görüntülenir.

Faydalı bilgi: Son haftalarda veya aylarda su sebilini veya buz küpü hazırlama ünitesini neredeyse hiç kullanmadıysanız veya buzlarda hoş olmayan bir koku varsa, su filtresini bu süreyi beklemeden değiştiriniz.

- Sol taraftaki çekmeceyi soğutucu bölmeden çıkarınız.
- Su filtresini, yaklaşık 90° sola çevirerek çıkarınız.
- Kullanılmış su filtresini boşaltınız.

Faydalı bilgi: Kullanılmış su filtresi evsel atıklarla birlikte bertaraf edilebilir.

- Su filtresini takınız ve sağa doğru yaklaşık 90° çevirebildiğiniz kadar çeviriniz.

Temizlik ve bakım

⚠ Dışarı sızan su sonucu hasar tehlikesi.

Su filtresinin doğru takılmaması durumunda, PerfectFresh çekmecesinin altından cihazın içine su sızması tehlikesi oluşur.

Yeni su filtresinin takılması sırasında, su filtresini çevirebildiğiniz kadar çevirdiğinizden emin olunuz.

- Çekmeceyi geri takınız.

Su filtresi değiştirildikten sonra, filtre göstergesi sıfırlanmalıdır.

Cihaz ön paneli ve yan yüzeylerinin temizliği

Uzun süre temizlenmeyen kirlerin bazı durumlarda artık çıkartılması mümkün olmayabilir. Yüzeyler değişime uğrayabilir veya renk değiştirebilir. Cihazın ön paneli ve yan yüzeylerindeki kirleri derhal temizlemeniz en iyisidir.

Bütün yüzeyler çiziklere karşı hassastır ve uygun olmayan temizlik ürünleri ile temas halinde renk değiştirebilirler. Bölümün başındaki "Temizlik ürünlerine ilişkin bilgiler" yazısını lütfen okuyunuz.

- Yüzeyleri temiz bir sünger bez, bir miktar elde bulaşık deterjanı ve sıcak su ile temizleyiniz. Temizlik için deterjansız olarak temiz, nemli bir mikrofiber bez de kullanabilirsiniz.
- Ardından duru su ile siliniz ve her şeyi yumuşak bir bezle kurulayınız.

CleanSteel (edt/cs) cihaz ön paneli

⚠ Hatalı temizlik sonucu hasar tehlikesi.

Yüzey kaplaması zarar görür.

Bu yüzey üzerinde **paslanmaz çelik temizlik ürünleri** kullanmayınız.

Cihazın ön paneli kaliteli bir yüzey kaplaması ile kaplanmıştır. Bu kaplama yüzeyi kirlere karşı korur ve temizliği kolaylaştırır.

Kapı lastiğinin temizlenmesi

⚠ Hatalı temizlik sonucu hasar tehlikesi.

Kapı lastiği yağlanırsa veya greslenirse geçirgenleşebilir.



Kapı lastiğini yağ ile herhangi bir işleme tabi tutmayınız.



- Kapı lastiğini düzenli olarak sadece duru su ile temizleyiniz ve ardından bir bez ile iyice kurulayınız.

Havalandırma açıklıklarının temizlenmesi

- Havalandırma açıklıklarını bir toz alma püskülü veya elektrikli süpürge ile temizleyiniz (bunun için örneğin Miele elektrikli süpürge'nin toz fırçasını kullanınız).

Temizlikten sonra

- Tüm parçaları cihaza yerleştiriniz.
- Gerekirse cihazın gücünü tekrar açınız.
- Gerekirse soğutucu bölmenin  temizlik modunu tekrar kapatınız.
- Dondurucu bölmenin hızla soğuması için SuperFrost  fonksiyonunu bir süreliğine etkinleştiriniz.

- Soğutucu bölmenin hızla soğuması için SuperCool&AirClean  fonksiyonunu bir süreliğine etkinleştiriniz.
- Gıdaları soğutucu bölmeye yerleştiriniz.
- Dondurucu bölmedeki sıcaklık yeterince düştüğünde, içinde dondurulmuş gıdalar bulunan dondurucu çekmecelerini dondurucu bölmeye geri takınız.
- Gıdalar veya içecekler yeterli derecede soğuduktan sonra SuperCool&AirClean  fonksiyonunu devre dışı bırakınız.
- Dondurucu bölmede en az -18 C'lik sabit bir sıcaklığa ulaşıldıktan sonra, SuperFrost  fonksiyonunu devre dışı bırakınız.
- Cihaz kapılarını kapatınız.

Sorunların giderilmesi

Arızaların ve hataların çoğunu kendiniz giderebilirsiniz. Çoğu durumda yetkili servisi çağırmak zorunda kalmayacağınızdan zaman ve masraftan tasarruf edersiniz.

www.miele.com.tr/support/customer-assistance adresinde arızaların kullanıcı tarafından giderilmesine ilişkin ek bilgiler bulabilirsiniz.



Soğuk kaybını mümkün olduğunca düşük tutmak için arıza giderilene dek cihazın kapısını mümkün olduğunca açmayınız.

Cihazda ortaya çıkabilecek genel sorunlar

Problem	Sebebe ve Çözüm
Cihaz soğutmuyor.	Cihazın gücü açılmamıştır. ■ Cihazın gücünü açınız.
	Fiş prize tam oturmamış olabilir veya elektrik kablosunun cihaz konektörü cihazdaki sokete tam oturmamış olabilir. ■ Fişi prize ve cihaz konektörünü de cihaz soketine takınız.
	Elektrik sigortası atmıştır. Cihazda, bina elektrik tesisatında veya başka bir cihazda arıza meydana gelmiş olabilir. ■ Bir elektrik teknisyeni veya yetkili servisi çağırınız.
Kompresör devamlı çalışıyor.	Bu bir hata değildir. Enerjiden tasarruf etmek üzere, kompresör düşük soğutma ihtiyacında daha düşük bir devire geçer. Bunun sonucunda kompresörün çalışma süresi uzar.
Kompresör giderek daha sık ve daha uzun çalışıyor, cihaz içindeki sıcaklık çok düşük.	Cihaz kapıları çok sık açılmıştır. Veya çok fazla miktarda gıda yerleştirilmiştir. ■ Cihaz kapılarını sadece gerektiğinde ve mümkün olduğunca kısa bir süre için açınız.
	Cihaz kapıları sıkı bir şekilde kapanmıyor. Cihazdaki sıcaklık düşüyor. ■ Cihaz kapılarının oturmasını kontrol ediniz ve gerekirse menteşelerdeki vidaları kullanarak cihaz kapılarını ayarlayınız.
	Cihaz kapıları düzgün kapatılmamıştır. Kalın bir buz tabakası oluşmuş olması halinde, soğutma performansı azalır ve bunun sonucunda enerji tüketimi artar.

Sorunların giderilmesi

Problem	Sebebe ve Çözüm
	<ul style="list-style-type: none">■ Cihaz kapılarını her zaman sıkı bir şekilde kapatınız.■ Gerekliyse cihazın buzlarını çözdürünüz ve cihazı temizleyiniz.
	<p>Ortam sıcaklığı çok yüksektir. Ortam sıcaklığı ne kadar yüksekse, kompresör de o kadar uzun çalışır.</p> <ul style="list-style-type: none">■ “Kurulum” – “Kurulum yeri” bölümünde sunulan uyarıları dikkate alınız.
	<p>Havalandırma açıklıklarının önü kapanmış veya açıklıklar tozlanmış olabilir.</p> <ul style="list-style-type: none">■ Havalandırma açıklıklarının önünü kapatmayınız.■ Havalandırma açıklıklarını düzenli olarak tozdan arındırınız.
	<p>Ankastre cihazlarda: Cihaz montaj nişine doğru monte edilmemiştir.</p> <ul style="list-style-type: none">■ Cihazı, montaj kılavuzundaki talimatlarda öngörüldüğü gibi monte ediniz.
Kompresör giderek daha sık ve daha uzun çalışıyor, cihazın içindeki sıcaklık çok düşük.	<p>Havalandırma açıklıklarının önü kapanmış veya açıklıklar tozlanmış olabilir.</p> <ul style="list-style-type: none">■ Havalandırma açıklıklarının önünü kapatmayınız.■ Havalandırma açıklıklarını düzenli olarak tozdan arındırınız.
	<p>Cihaz kapıları çok sık açılmış veya büyük miktarda gıda henüz yerleştirilmiş veya dondurulmuştur.</p> <ul style="list-style-type: none">■ Cihaz kapılarını sadece gerektiğinde ve mümkün olduğunca kısa bir süre için açınız. <p>Gerekli sıcaklık bir süre sonra kendiliğinden tekrar ayarlanır.</p>
	<p>Cihaz kapıları düzgün kapatılmamıştır. Dondurucu bölmede kalın bir buz tabakası oluşmuş olabilir.</p> <ul style="list-style-type: none">■ Cihaz kapılarını kapatınız. <p>Gerekli sıcaklık bir süre sonra kendiliğinden tekrar ayarlanır.</p> <p>Kalın bir buz tabakası oluştuysa, soğutma performansı azalır ve bunun sonucunda enerji tüketimi artar.</p> <ul style="list-style-type: none">■ Cihazın buzlarını çözdürünüz ve cihazı temizleyiniz.
	<p>Ortam sıcaklığı çok yüksektir. Ortam sıcaklığı ne kadar yüksekse, kompresör de o kadar uzun çalışır.</p>





Sorunların giderilmesi

Problem	Sebebe ve Çözüm
	<ul style="list-style-type: none">■ “Kurulum” bölümünde, “Kurulum yeri” kısmında sunulan uyarıları dikkate alınız.
	<p>Cihaz niş içine doğru monte edilmemiştir.</p> <ul style="list-style-type: none">■ Cihazı, birlikte verilen montaj kılavuzundaki talimatlarda öngörülen şekilde monte ediniz.
	<p>Cihazın içindeki sıcaklık çok düşük bir değere ayarlanmıştır.</p> <ul style="list-style-type: none">■ Sıcaklık ayarını düzeltiniz.
	<p>Büyük miktarda gıda tek seferde dondurulmuştur.</p> <ul style="list-style-type: none">■ "Kullanım" bölümünün "Taze gıdaların dondurulması ve saklanması" başlığı altındaki bilgileri dikkate alınız.
	<p>SuperCool&AirClean ❄️ fonksiyonu hala etkindir.</p> <ul style="list-style-type: none">■ Enerjiden tasarruf etmek için SuperCool&AirClean ❄️ fonksiyonunu zamanından önce kapatınız.
	<p>SuperFrost ❄️ fonksiyonu hala etkindir.</p> <ul style="list-style-type: none">■ Enerjiden tasarruf etmek için SuperFrost fonksiyonunu ❄️ zamanından önce kapatınız.
Cihazdaki sıcaklık çok yüksek. Dondurulmuş gıdalar (modele bağlıdır) çözülüyor.	<p>Bu bir hata değildir. Ayarlanan sıcaklık değeri çok yüksektir.</p> <ul style="list-style-type: none">■ Sıcaklık ayarını düzeltiniz.■ Sıcaklığı 24 saat sonra tekrar kontrol ediniz.
	<p>Cihaz için öngörölmüş ortam sıcaklığının altına düşülmüştür. Ortam sıcaklığı çok düşük ise kompresör daha ender çalışır. Cihazdaki sıcaklık yükseliyor.</p> <ul style="list-style-type: none">■ “Kurulum” – “Kurulum yeri” bölümünde sunulan uyarıları dikkate alınız.■ Ortam sıcaklığını yükseltiniz.
Cihaz buzlanıyor veya cihazın içinde yoğunlaşma suyu oluşuyor. Cihaz kapağı düzgün kapanmıyor.	<p>Kapı lastiği yuvasından çıkmıştır.</p> <ul style="list-style-type: none">■ Kapı lastiğinin düzgün bir şekilde yerine oturup oturmadığını kontrol ediniz.
	<p>Kapı lastiği hasar görmüştür.</p> <ul style="list-style-type: none">■ Kapı lastiğinin hasarlı olup olmadığını kontrol ediniz.
Kapı lastiği hasarlı veya değiştirilmesi gerekiyor.	<p>Kapı lastiği kısmen alet kullanmaksızın değiştirilebilir.</p> <ul style="list-style-type: none">■ Müşteri hizmetlerini arayınız.











Sorunların giderilmesi

Problem	Sebebe ve Çözüm
Kapı stoperi hasarlı veya deęiştirilmesi gerekiyor.	Kapı stoperi alet kullanmaksızın deęiştirilebilir. ■ Kapı stoperini deęiştiriniz. Yeni bir kapı stoperini bayinizden veya müşteri hizmetlerinden temin edebilirsiniz.
∆∆∆ ayarında nem ayarlı çekmecede gıdalar olumsuz etkileniyor.	Nem ayarlı çekmecede çok fazla yoęuşma suyu vardır. ■ Yoęuşma suyunu bir bezle alınız. ■ Nemin fazlasının damlayabilmesi için bir ızgara veya benzeri bir donanım yerleştiriniz. ■ “Düşük nem oranı ∆” konumunu seçerek bölme kapaęını açınız. ■ Hava nemlendiriciyi (Humidifier) ∞ (modele baęlı) kapatınız.
Dondurulan gıdalar yapışmış.	Yiyecekler, ambalajları ıslak bir şekilde dolaba konulmuştur. ■ Yapışmış malzemeyi bir kaşık sapı ile ayırınız.
Koku filtresi sıvıyla temas ediyor.	Koku filtresi, soęutucu bölmeye gıda konulur veya alınırken veya gıdaların yeri deęiştirilirken sıvı ile temas ediyor. ■ Koku filtresini soęutucu bölmeden çıkarınız ve koku filtresini evsel atıklarla birlikte atınız. ■ Koku filtresinin altına koyulmuş paketlenmemiş gıdaları atınız. ■ Koku filtresi kapaęını, filtre tutucusunu ve soęutucu bölmedeki koku filtresi yuvasını temiz bir sünger bez ve ılık suyla temizleyiniz. ■ Gerekirse koku filtresinin altındaki rafı da temizleyiniz. ■ Koku filtresini yeni bir koku filtresi ile deęiştiriniz.

Sorunların giderilmesi







Problem	Sebebe ve Çözüm
Cihaz kapısı uzun bir süredir açık olduğu halde bir uyarı sinyali verilmiyor.	<p>Bu bir hata değildir. Uyarı sesi ayar modunda kapatılmıştır. Sesli alarmı tekrar açmak istediğiniz takdirde:</p> <ul style="list-style-type: none">■  sembolüne dokununuz.■  sembolü ortada gösterilene kadar ekranı sola veya sağa kaydırınız.■  sembolüne dokununuz.■ Çubuk göstergesi sağa kaydırarak istediğiniz ses seviyesini ayarlayınız.■ İsteddiğiniz uyarı, çubuk göstergeye dokunarak onaylayınız. <p>Uyarı ve sinyal sesleri açıkken  orange sembolü turuncu renkte gösterilir.</p>
Cihazın yan dış yüzeyleri sıcak ise?	<p>Bu bir arıza değildir. Soğutma işlemi sonucu oluşan ısı yoğunlaşmayı önlemek için kullanılır.</p>







Ekran bildirimleri

Uyarı	Sebebe ve Çözüm
Başlangıç ekranında  sembolü yanıyor, cihaz soğutmuyor ancak cihaz kumandası ve iç aydınlatma çalışıyor.	<p>Fuar modu etkinleştirilmiştir.</p> <ul style="list-style-type: none">■  sembolüne dokununuz.■  sembolüne dokununuz.■  sembolü ortada gösterilene kadar ekranı sola veya sağa kaydırınız.■  sembolüne dokununuz. <p>Fuar modu  devre dışı bırakıldıktan sonra cihazın gücü kapatılır ve tekrar açılması gerekir.</p>
Ekran  yanıyor ve cihaz kumanda edilemiyorsa?	<p>Temizlik fonksiyonu halen etkindir.</p> <ul style="list-style-type: none">■ Başlangıç ekranında  üzerine dokunarak temizlik fonksiyonunu kapatınız.■ Yeniden  üzerine dokununuz. <p>Temizlik fonksiyonu kapatıldığında,  sembolü beyaz renkte yanar.</p> <p>Cihaz tekrar soğutmaya başlar.</p>







Uyarı	Sebebe ve Çözüm
Ekranda hiçbir şey gösterilmiyor. Ekran karanlık.	Şabat modu  etkindir. İç aydınlatma kapalıdır ve soğutma cihazı soğutmaya devam ediyordur. <ul style="list-style-type: none"> ■ Siyah ekran üzerine dokununuz. Ekranda  sembolü görüntülenir. <ul style="list-style-type: none"> ■  sembolüne dokununuz.  sembolü turuncu renkte yanar. <ul style="list-style-type: none"> ■ Yeniden  sembolüne dokununuz. Şabat modu devre dışı iken,  sembolü beyaz renkte yanar.
Ekranda  sembolü yanıyor, cihaz kullanılamıyor.	Kilitleme fonksiyonu etkindir. <ul style="list-style-type: none"> ■ Cihazın kilidini kısa süreliğine kaldırınız veya kilitleme fonksiyonunu tamamen devre dışı bırakınız.
Ekranda  sembolü sarı renkte yanıyor.	Koku filtresi göstergesi  size yaklaşık her 6 ayda bir koku filtresini yenilemenizi hatırlatır. <ul style="list-style-type: none"> ■ Koku filtresini yenileyiniz ve koku filtresi değişimini, ekrandaki  sembolüne dokunarak onaylayınız. Başlangıç ekranındaki  sembolü söner.
Ekranda  sembolü sarı renkte yanıyor.	Koku filtresi göstergesi  size koku filtrelerini değiştirmenizi hatırlatır. Eğer koku filtresi daha önce 5 kez yenilenmişse, bu gösterge görüntülenir. <ul style="list-style-type: none"> ■ Koku filtresini değiştiriniz. ■ Koku filtresi değişimini, ekrandaki  sembolüne dokunarak onaylayınız. Başlangıç ekranındaki  sembolü söner.
Ekranda  sarı renkte yanıyor ve ayrıca bir sinyal sesi duyuluyor.	Buz küpü ünitesinin çekmecesini doludur. <ul style="list-style-type: none"> ■ Çekmeceyi çıkarınız ve boşaltınız.
Soğutucu bölmenin ve/veya dondurucu bölmenin sıcaklık göstergesinde sarı renkte  sembolü yanıyor, ayrıca bir uyarı sinyali duyuluyor ve iç aydınlatma yanıp sönmüyor.	Kapı alarmı etkinleştirilmiştir. <ul style="list-style-type: none"> ■ Ekrandaki  sembolüne birkaç saniye dokununuz. Uyarı sinyali kapatılır,  sembolü söner ve iç aydınlatma tekrar kesintisiz olarak yanar. <ul style="list-style-type: none"> ■ İlgili cihaz kapısını kapatınız.

Sorunların giderilmesi

Uyarı	Sebebe ve Çözüm
Dondurucu bölmenin sıcaklık göstergesinde kırmızı renkte   sembolü yanıyor ve ayrıca bir uyarı sesi duyuluyor.	<p>Sıcaklık alarmı etkinleştirilmiştir; dondurucu bölme, ayarlanmış olan sıcaklığa bağlı olarak çok sıcaktır. Bunun sebepleri örneğin şunlar olabilir:</p> <ul style="list-style-type: none">– Cihazın kapısı sık sık açılmıştır.– Büyük miktarda gıda SuperFrost fonksiyonu etkinleştirilmeden dondurulmuştur.– Uzun süreli bir elektrik kesintisi yaşanmıştır.– Cihaz arızalıdır. <p>■   sembolüne dokununuz.</p> <p>Uyarı bildirimini onaylanır:   sembolü söner ve uyarı sinyali kapatılır.</p> <p>Ekranı yaklaşık 1 dakika boyunca, o ana kadar dondurucu bölmede hakim olmuş olan en yüksek sıcaklık yanıp söneren gösterilir. Ardından sıcaklık göstergesi dondurucu bölmedeki güncel sıcaklığı görüntüler.</p> <p>Yanıp sönen sıcaklık göstergesinden şu şekilde çıkabilirsiniz:</p> <ul style="list-style-type: none">■ Dondurucu bölmenin sıcaklık göstergesine dokununuz. <p>Gösterilen en yüksek sıcaklık silinir. Ardından sıcaklık göstergesinde tekrar o anki gerçek dondurucu bölme sıcaklığı gösterilir.</p> <ul style="list-style-type: none">■ Alarm durumunu ortadan kaldırınız.■ Sıcaklığa bağlı olarak gıdaların çözülmüş veya çözülmeye başlamış olup olmadıklarını kontrol ediniz. Çözülmüş veya çözülmeye başlamışlarsa, gıdaları tekrar dondurmada önce işlemde geçiriniz (haşlayınız veya kızartınız).

Uyarı	Sebebe ve Çözüm
<p>Ekranda  sembolü kırmızı renkte yanıyor ve ayrıca bir uyarı sinyali duyuluyorsa?</p>	<p>Bir elektrik kesintisi görüntüleniyorsa: Dondurucu bölmedeki sıcaklık son günlerde veya saatlerde bir elektrik kesintisi dolayısıyla geçici olarak çok yükselmiştir.</p> <ul style="list-style-type: none"> ■  sembolüne dokununuz. <p>Hata bildirimini onaylanmıştır:  sembolü söner ve uyarı sinyali kesilir.</p> <p>Dondurucu bölme sıcaklık göstergesinde yaklaşık 1 dakika boyunca, o ana kadar dondurucu bölmede hakim olmuş olan en yüksek sıcaklık yanıp sönmekle gösterilir. Ardından sıcaklık göstergesi dondurucu bölmedeki güncel sıcaklığı görüntüler.</p> <p>Yanıp sönen sıcaklık göstergesinden şu şekilde çıkabilirsiniz:</p> <ul style="list-style-type: none"> ■ Dondurucu bölmenin sıcaklık göstergesine dokununuz. <p>Gösterilen en yüksek sıcaklık silinir. Ardından sıcaklık göstergesinde tekrar o anki gerçek dondurucu bölme sıcaklığı gösterilir. Ardından cihaz son sıcaklık uyarı ile çalışmaya devam eder.</p> <ul style="list-style-type: none"> ■ Alarm durumunu ortadan kaldırınız. ■ Sıcaklığa bağlı olarak gıdaların çözülmüş veya çözülmeye başlamış olup olmadıklarını kontrol ediniz. Çözülmüş veya çözülmeye başlamışlarsa, gıdaları tekrar dondurmamadan önce işlemde geçirin (haşlayınız veya kızartınız).
<p>Ekranda  sembolü kırmızı renkte yanıyor ve F harfini ve rakamlar içeren bir hata kodu gösteriliyor. Ayrıca bir sinyal sesi duyuluyorsa?</p>	<p>Bir arıza söz konusudur.</p> <ul style="list-style-type: none"> ■ Ekrandaki  sembolü üzerine dokunarak uyarı sinyalini kapatınız. ■ Müşteri hizmetlerini arayınız. <p>Arıza bildirimini için görüntülenen hata koduna ek olarak cihazın model tanımı ve seri numarası da gereklidir. Bu bilgileri doğrudan görüntüleyebilirsiniz:</p> <ul style="list-style-type: none"> ■ Bunun için ekranda  sembolüne dokununuz. <p>Ekranda gerekli cihaz verileri gösterilir.</p> <p> sembolünü onaylayarak bilgi ekranından çıkarsınız ve hata kodu yeniden gösterilir.</p> <p>Cihazın gücünü, ayrıca doğrudan hata göstergesi üzerinden de kapatabilirsiniz.</p>

Sorunların giderilmesi

Uyarı	Sebebe ve Çözüm
Ekranada  sarı renkte yanıyor ve ayrıca bir sinyal sesi duyuluyor.	Cihaz su beslemesine bağılı değildir veya su beslemesi kesilmiştir. ■ Ekrandaki  üzerine dokunarak sinyal sesini kapatınız. Buz/su sebili otomatik olarak devre dışı bırakılır.
Ekranada   kırmızı renkte yanıyor ve ayrıca bir uyarı sinyali duyuluyor.	Buz hazırlama ünitesinde bir arıza söz konusudur. ■ Ekrandaki   üzerine dokunarak uyarı sinyalini kapatınız. ■ Yetkili servisi arayınız.

Buz/su pınarı ile ilgili sorunlar

Problem	Sebebe ve Çözüm
Buz/su sebili kullanılmıyor.	Cihazın gücü açılmamıştır veya buz/su sebili etkinleştirilmemiştir. ■ Cihazın gücünü açınız ve buz/su sebilini etkinleştiriniz.
	Buz/su sebili için kilitleme fonksiyonu etkindir. ■ Buz/su sebili için kilitleme fonksiyonunu devre dışı bırakınız.
	Su girişı açık değildir veya havası alınmamıştır. ■ Su girişini açınız. ■ Su girişinin havasının alınmış olup olmadığını kontrol ediniz.
	Su hortumu katlanmıştır. ■ Su hortumunu kontrol ediniz ve gerekirse değiştiriniz.
	Su bağlantısı basıncı çok düşüktür. ■ Su bağlantısı basıncının yeterince yüksek olup olmadığını kontrol ediniz (modele bağılı).
	İlk buz küplerinin üretilmesinin 24 saat kadar sürebileceğini unutmayınız.
Su sebilindeki suyun tadı kötü.	Su sebilinden uzun bir sürenin ardından tekrar ilk kez su alırsanız, alınan suyun tadı hafifçe bozulmuş olabilir. ■ Bu durumda alınan ilk 15 bardak suyu dökünüz.

Problem	Sebebe ve Çözüm
Buz küpü hazırlama ünitesi, buz küpü veya kırık buz (Crushed Ice) üretmiyor.	<p>Buz/su sebilinin çıkışı birbirine yapışmış buzlar tarafından tıkanmıştır.</p> <p>Eğer uzun bir süre buz almadıysanız, soğutucu bölme-deki buz küpü kabını düzenli olarak boşaltınız.</p> <ul style="list-style-type: none"> ■ Buz küpü hazırlama ünitesini çıkarınız (bkz. "İlk çalıştırma" bölümü, Buz küpü hazırlama ünitesinin temizlenmesi" kısmı). ■ Birbirine yapışmış buzları çıkarınız. ■ Çıkış kanalındaki buz kalıntılarını ve suyu iyice temizleyiniz. ■ Bölgeyi silerek tekrar buzlanmasını önleyiniz.
Buz küpü hazırlama ünitesi çok az miktarda, çok küçük veya şekilsiz buz küpleri üretiyor.	<p>Cihaz/dondurucu bölme içindeki sıcaklık çok yüksektir.</p> <ul style="list-style-type: none"> ■ Daha düşük bir sıcaklık ayarlayınız. <p>Gıdalar veya nesnelere, buz küpü hazırlama ünitesinin doluluk seviyesi sensörünü bloke ediyordur (modele bağlı).</p> <ul style="list-style-type: none"> ■ Buz küpü hazırlama ünitesinin bulunduğu alandaki tüm gıdaları ve nesnelere çıkarınız. <p>Temiz su bağlantılı soğutma cihazları:</p> <p>Su bağlantısı basıncı çok düşüktür.</p> <ul style="list-style-type: none"> ■ Su bağlantısı basıncının yeterince yüksek olup olmadığını kontrol ediniz (modele bağlı). ■ Yanlış bir valf takılmış olup olmadığını kontrol ediniz. <p>Temiz su bağlantısına sahip birden fazla ev aleti çalışı-yordur. Bunun sonucunda giren su miktarı azalır.</p> <ul style="list-style-type: none"> ■ Bulaşık makinesini, çamaşır makinesini vb. aynı anda çalıştırmaktan kaçınınız. <p>Su filtresi (modele bağlı) tıkanmıştır.</p> <ul style="list-style-type: none"> ■ Su filtresinin değiştirilmesi ya da temizlenmesi gerekip gerektiğini kontrol ediniz.
Buz küpü/kırık buz(Crushed Ice) hoş olmayan bir kokuya veya tada sahip.	<p>Buz küpü hazırlama ünitesi çok nadir boşaltılmaktadır. Buz uzun süre saklandığında başka maddelerin tadını ve kokusunu alabilir.</p> <ul style="list-style-type: none"> ■ Buz küpü hazırlama ünitesini boşaltınız. ■ Buz küpü hazırlama ünitesini temizleyiniz. <p>Su filtresi (modele bağlı olarak) kirlenmiştir.</p> <ul style="list-style-type: none"> ■ Su filtresinin değiştirilmesi ya da temizlenmesi gerekip gerektiğini kontrol ediniz.







Sorunların giderilmesi

Problem	Sebep ve Çözüm
Buz/su sebilinden su akıyor	Bu bir hata değildir. Buz küpü ünitesinin içinde su bulunur. Cihazın gücü kapatıldıktan sonra buz/su sebilinden su akabilir. Çıkış ünitesinin altına uygun bir kap koyunuz.
Cihazdan dışarıya su sızıyorsa?	Su beslemesi arızalıdır. <ul style="list-style-type: none">■ Derhal su vanasını kapatınız.■ Temiz su bağlantısının tamamını sızıntı açısından kontrol ediniz.■ Su bağlantısı basıncının aşırı yüksek olup olmadığını kontrol ediniz (modele bağlıdır).■ Yanlış bir valf takılmış olup olmadığını kontrol ediniz.■ Gerekirse müşteri hizmetlerini arayınız.

İç aydınlatma

 Açıkta duran elektrik taşıyan parçalar sonucu elektrik çarpma tehlikesi. Lamba kapağının çıkarılması sonucunda elektrik taşıyan parçalara temas edebilirsiniz. Lamba kapağını çıkarmayınız. LED aydınlatma sadece yetkili servis tarafından tamir edilmeli ve değiştirilmelidir.

 LED aydınlatma sonucu yaralanma tehlikesi. Bu aydınlatma RG2 risk grubuna karışık gelmektedir. Kapak hasarlıysa gözler zarar görebilir. Lamba kapağı hasarlı ise aydınlatmaya optik aletlerle (büyüteç vb.) yakından bakmayınız.

Problem	Sebebe ve Çözüm
İç aydınlatma çalışmıyor.	Cihazın gücü açılmamıştır. ■ Cihazın gücünü açınız.
	Şabat modu  açıktır: Ekran kararmıştır ve cihaz soğutmaktadır. ■ Siyah ekran üzerine dokununuz. Ekranında  sembolü görüntülenir. ■  sembolüne dokununuz.  sembolü turuncu renkte yanar. ■ Ayar modunda   sembolüne dokununuz. Şabat modu devre dışı iken,  sembolü beyaz renkte yanar.
	İç aydınlatma kapı açıkken, aşırı ısınmaya karşı yaklaşık 15 dakika sonra otomatik olarak kapanır. Eğer sebep bu değilse bir arıza söz konusudur. ■ Müşteri hizmetlerini arayınız.
İç aydınlatma yanıp sönmüyor.	Bu bir hata değildir. Kapı alarmı etkinleştirilmiştir.

Seslerin sebepleri

Cihaz çalışma sırasında çeşitli sesler çıkarır. Düşük soğutma gücünde cihaz enerji tasarrufludur ancak daha uzun süre çalışır. Ses seviyesi azalır. Yüksek soğutma gücünde gıdalar daha hızlı soğutulur. Ses seviyesi artar.

Sorunların giderilmesi

Normal sesler	Sesler neden oluşur?
Tıslama, Islık	Soğutucu madde soğutma devresine püskürtülüyor.
Fokurdama, Lıkırdama, Şııırdama	Borulardan soğutucu madde geçiyor.
Homurdama	Cihaz soğutuyor.
Tıklama	Termostat, kompresörün gücünü açıyor veya kapatıyor.
Vınlama, Cızıldama	Fan çalışıyor. Otomatik kapı açma mekanizması (modele bağlı) cihaz kapısını açıyor veya kapatıyor.
Çıtırdama	Cihazdaki malzemeler genleşiyor.
Takırdama	Valfler veya klapeler etkindir.
Vızıldama (su tankı donanımlı cihazlar)	Su tankından dışarı su pompalanıyor.
Sıyıırma (kapı stoperi donanımlı cihazlar)	Kapı stoperi donanımlı cihaz kapısı açılıyor veya kapatılıyor.
Kompresör seslerinin ve soğutma devresinde oluşan akış seslerinin kaçınılmaz olduğu unutulmamalıdır.	

Sesler	Sebebe ve giderilmesi
Titreşim, Tıngırdama, Şıkırdama	Cihaz düz durmuyordur. Cihazı bir su terazisi yardımıyla düzeltiniz. Bunun için cihazın altındaki ayar ayaklarını (cihaz modeline bağlı) kullanınız. Ankastre cihazlarda: 140 cm'lik bir niş boyutundan itibaren: Cihazla birlikte verilen sabitleme çubuklarını cihaz tabanının altına sokunuz.
	Cihaz başka mobilyalara veya cihazlara temas etmektedir. Cihazı uzaklaştırınız.
	Çekmeceler, sepetler veya raflar sallanıyor veya sıkışıyor. Çıkarılabilir parçaları kontrol ediniz ve parçaları tekrar yerine takınız.
	Şişeler ve kaplar birbirine temas ediyordur. Şişeleri ve kapları hafifçe birbirinden ayırınız.
	Nakliye kablo tutucusu (cihaz modeline bağlı) hala cihazın arka panelinde asılıdır. Nakliye kablo tutucusunu çıkarınız.

www.miele.com/service adresinde, arızaların kullanıcı tarafından giderilmesine ve Miele yedek parçalarına ilişkin bilgiler sunulmaktadır.

Arızalarda iletişim

Kendi başınıza gidemediğiniz arızaları, örneğin Miele bayiinize veya Miele yetkili servisine bildiriniz.

Miele yetkili servisi için www.miele.com/service adresinden randevu talebinde bulunabilirsiniz.

Miele yetkili servisinin iletişim bilgilerini bu dokümanın sonunda bulabilirsiniz.

Yetkili servisin cihazın model tanımına ve seri numarasına (İmalat/Seri/No.) ihtiyacı olacaktır. Her iki bilgiyi, cihazın iç kısmındaki tip etiketinde veya modele bağlı olarak ayar modunda 'Bilgiler' **i** altında bulabilirsiniz.

EPREL Veritabanı

1 Mart 2021 tarihinden itibaren, enerji tüketimi işaretine ve Eko-tasarım gerekliliklerine ilişkin bilgiler Avrupa Ürün Veritabanı'nda (EPREL) bulunabilir. Ürün veritabanına <https://eprel.ec.europa.eu/> bağlantısından erişebilirsiniz. Burada sizden model kodunu girmeniz istenir.

Model kodunu, cihazın iç kısmındaki tip etiketinde veya modele bağlı olarak ayar modunda 'Bilgiler' **i** altında bulabilirsiniz.

Miele			
XXXXXX		Nr. XX/XXXXXXXXXX.	
<small>WEINTEMPERSCHRANK-UNTERTISCHMODELL MULTITEMPERATURE WINE STORAGE CABINET-UNDERWORKTOP ARMOIRE DE LISEEN TEMP.DES VINSHOOD ENCASTREBLE SOUS PLAN ARMARIO P. ACCONCIONAMTO. VINGSHOODEN POTREBAJO ENCIMERA BIRHIAVI TEMP.TYPIKÄBIKKAAP</small>			
<small>Rissole/Class Classe/Classe SN-ST</small>	<small>Ap-Type/AP-Type AP-Type/AP-Tipo</small>	<small>Enthalpi/Total Gross Capacity Volume Entri/Capacidad Bruta XXXX l</small>	<small>Gelijkenemooigen/Freezing Capacity Pouvoir de Congel/Capac.Congeladora</small>
<small>Niederhall Tot Nel.Capacity Volume U e Capac. Util</small>	<small>Ges / K / G / WEIN / KALT Tot / R / F / WINE / CHILL Tot / R / F / WINE / CHILL</small>	<small>R600a: XXg</small>	

Garanti

Garanti süresi 2 yıldır.

Bu konuda daha fazla bilgiyi cihazla birlikte verilen garanti şartları kitapçığından edebilirsiniz.

Bilgiler

Uygunluk Beyanı

Miele, bu soğutucu-dondurucu kombinasyonunun 2014/53/AB Direktifine uygun olduğunu beyan eder.

AB Uygunluk Beyanı'nın tam metni aşağıdaki internet adreslerinden birinden edinilebilir:

- miele.com.tr adresinde Ürünler/Karşıdan İndirmeler sayfasından
- <https://miele.com.tr/kilavuzlar> adresindeki Servis, Bilgi talebi sayfasından ürün adı veya seri numarası girilerek

Frekans bandı	2,4000 GHz – 2,4835 GHz
Maksimum iletim gücü	<100 mW

Telif hakları ve lisanslar

İletişim modülünün kullanımı ve kumandası için Miele, kendi yazılımlarını ya da Açık Kaynak lisans koşulları kapsamında olmayan üçüncü taraf yazılımlarını kullanmaktadır. Bu yazılımlar/yazılım bileşenleri telif hakları ile korunur. Miele'nin ve üçüncü tarafların telif haklarına saygı gösterilmesi gerekmektedir.

Ayrıca cihaza entegre edilmiş iletişim modülünde Açık Kaynak lisans koşulları bağlamında aktarılabilir olan yazılım bileşenleri de mevcuttur. İlgili telif hakkı bildirimleriyle birlikte, mevcut Açık Kaynak bileşenlerine, geçerli lisans koşullarının kopyalarına ve diğer bilgilere, bir web tarayıcısı üzerinden IP ile yerel olarak ([http\[s\]://<ip adresi>/Licenses](http[s]://<ip adresi>/Licenses)) ulaşabilirsiniz. Orada ifade edilen Açık Kaynak lisans koşullarıyla ilgili yükümlülük ve garanti düzenlemeleri, sadece ilgili hak sahipleriyle ilgili olarak geçerlidir.

Satış ve Pazarlama Şirketinin Adresi:

Miele Elektrikli Aletler Dış Ticaret ve Pazarlama Ltd. Şti
Fatih Sultan Mehmet Mah. Poligon Cad. Buyaka 2 Sitesi
C Kule 2. Blok, No.8/B Kat 1
34771 Tepeüstü-Ümraniye / İstanbul
Türkiye

Müşteri Hizmetleri: 444 11 22

E-Mail: info@miele.com.tr

İnternet: www.miele.com.tr

EEE yönetmeliğine uygundur

Üretici Adresi:

Almanya
Miele & Cie. KG
Carl-Miele-Straße 29
33332 Gütersloh

KFFD 6765 ...

tr-TR

M.-Nr. 13 029 780 / 01 / 002