

Navodila za uporabo in montažo Zamrzovalna omara



Pred postavitvijo – inštalacijo – prvim zagonom **obvezno** preberite navodila za uporabo in montažo. Tako se boste zaščitili pred poškodbami in preprečili materialno škodo.

Vsebina

Varnostna navodila in opozorila	4	Urejanje notranjosti aparata	36
Trajnostnost in varovanje okolja ...	13	Ice&PizzaBox	36
Tako prihranite energijo	14	Nagibanje zgornjega predala.....	36
Namestitvev	15	Fleksibilno oblikovanje zamrzovalnega območja (VarioRoom)	36
Pritrditev hladilnega aparata v vgradno nišo	15	Priložena oprema.....	36
Mesto postavitve.....	15	Dodatna oprema	36
Postavitev side-by-side	17	Vklop in izklop hladilnega aparata. 37	
Pre- in odzračevanje.....	18	Pred prvo uporabo	37
Priklop na električno omrežje.....	18	Priklop hladilnega aparata	37
Poravnavanje hladilnega aparata.....	18	Vklop hladilnega aparata	37
Zamenjava strani odpiranja vrat	19	Izklop hladilnega aparata.....	37
Priložena oprema za montažo.....	19	Ob daljši odsotnosti upoštevajte	37
Senzor trkanja.....	19	Pogoji za povezavo v omrežje	38
Distančne ploščice	19	Prva povezava v omrežje	38
Vodila za niveliranje	20	Izvedba Scan & Connect.....	38
Krovna letev	20	Uporaba	39
Pohištvena vrata	20	Ustrezna temperatura.....	39
Mere vodoravne in navpične reže	20	Prikaz temperature	39
– Teža pohištvenih vrat	21	Nastavitev temperature.....	39
Vgradne mere.....	23	Temperaturni alarm in alarm ob odprtih vratih	39
Vgradnja v visoko omaro/pogled s strani.....	23	Uporaba funkcije pospešenega zamrzovanja	41
Priključki in prezračevanje.....	24	Zamrzovanje in shranjevanje svežih živil.....	42
Fiksni vodni priključek	25	Hitro hlajenje pijač.....	43
Varnostna navodila za priključek na vodovodno omrežje	25	Priprava ledenih kock.....	44
Dovod vode.....	25	Vklop/izklop ledomata 	44
Električni priključek	27		
Opis aparata	29		
Začetni zaslon	31		
Razumevanje principa upravljanja	31		
Nastavitveni način 	32		
Avtomatsko odpiranje vrat (ActiveDoor)	34		
... s trkanjem	34		
... z glasovnim ukazom.....	35		

Izvajanje drugih nastavitev	46	Informacije	71
Pojasnila k posameznim nastavitvam	46	Izjava o skladnosti	71
Način za zabave 	46	Avtorske pravice in licence	71
Vkllop funkcije fiksiranja nastavitve  / 	46	Garancijski list	72
Način Sabbat 	46		
Avtomatsko odpiranje vrat (ActiveDoor) 	47		
Spreminjanje časa do vklopa alarma ob odprtih vratih  pri ročnem odpiranju vrat	50		
Povezava v omrežje	50		
Sprememba glasnosti opozorilnih in zvočnih signalov  / 	52		
Sprememba svetlosti prikazovalnika 	52		
Izklop sejemske nastavitve 	52		
Ponastavitev vrednosti na stanje ob dobavi 	52		
Informacije 	52		
Čiščenje in vzdrževanje	54		
Odtajevanje	54		
Napotki glede čistilnih sredstev	54		
Priprava aparata za čiščenje	54		
Očistite notranjost.	54		
Ročno čiščenje ali pomivanje delov opreme v pomivalnem stroju	55		
Odstranjevanje in razstavljanje delov opreme pred čiščenjem	55		
Čiščenje vratnega tesnila	59		
Čiščenje rež za pre- in odzračevanje	59		
Po končanem čiščenju	59		
Odpravljanje težav	60		
Osvetlitev notranjosti.....	68		
Razlogi za hrup.....	68		
Servisna služba	70		
Kontakt v primeru motenj.....	70		
Zbirka podatkov EPREL	70		
Garancija.....	70		

Varnostna navodila in opozorila

Ta hladilni aparat ustreza veljavnim varnostnim določilom. Kljub temu pa lahko nepravilna uporaba privede do poškodb oseb in materialne škode.

Pred prvo uporabo hladilnega aparata pozorno preberite navodila za uporabo in montažo. V njih boste našli pomembne napotke za vgradnjo, varnost, uporabo in vzdrževanje aparata. Tako se boste zaščitili pred poškodbami in preprečili škodo na hladilnem aparatu. Skladno s standardom IEC 60335-1 Miele izrecno opozarja, da je treba obvezno prebrati in upoštevati vse razpoložljive informacije o inštalaciji hladilnega aparata ter varnostna navodila in opozorila. Miele ne prevzema odgovornosti za škodo, ki je posledica neupoštevanja teh navodil.

Navodila za uporabo in montažo shranite. Navodila za uporabo in montažo predajte naslednjemu lastniku.

Uporaba v skladu s predpisi

- ▶ Hladilni aparat je namenjen za uporabo v gospodinjstvu in podobnih okoljih, kot so
 - trgovine, pisarne in druga podobna delovna okolja,
 - kmetije,
 - hoteli, moteli, penzioni in drugi značilni nastanitveni objekti, kjer aparat uporabljajo gostje.

Ta hladilni aparat ni namenjen za uporabo na prostem.

- ▶ Aparat uporabljajte izključno v obsegu, običajnem za gospodinjstvo, za shranjevanje zamrznjenih živil, zamrzovanje svežih živil in pripravo ledu.

Dovoljen ni noben drug namen uporabe.

- ▶ Hladilni aparat ni primeren za shranjevanje in hlajenje zdravil, krvne plazme, laboratorijskih preparatov ali podobnih snovi ali izdelkov, ki so predmet direktive o medicinskih pripomočkih. Napačna uporaba hladilnega aparata lahko privede do poškodb shranjenega blaga ali njegovega kvarjenja. Hladilni aparat tudi ni primeren za delovanje v prostorih, kjer obstaja nevarnost eksplozije.

Miele ne prevzema odgovornosti za škodo, ki je posledica nepravilne uporabe ali napačnega upravljanja.

▶ Osebe (vključno z otroki), ki zaradi svojih fizičnih, zaznavnih ali duševnih zmožnosti oziroma svoje neizkušenosti ali neznanja niso sposobne varno upravljati hladilnega aparata, ga ne smejo uporabljati brez nadzora odgovorne osebe.

Navedene osebe smejo upravljati hladilni aparat brez nadzora samo, če so z njim seznanjene do te mere, da ga lahko povsem varno uporabljajo, ter znajo prepoznati možne nevarnosti napačnega upravljanja.

Če so pri hiši otroci

▶ Poskrbite, da se otroci, mlajši od osem let, ne zadržujejo v neposredni bližini hladilnega aparata, razen če so pod stalnim nadzorom.

▶ Otroci, starejši od osem let, lahko uporabljajo aparat brez nadzora samo, če so z njim seznanjeni do te mere, da ga lahko varno uporabljajo. Poznati in razumeti morajo morebitne nevarnosti, ki jim pretijo zaradi napačnega upravljanja.

▶ Otroci ne smejo čistiti ali vzdrževati aparata brez nadzora.

▶ Otroci, ki se zadržujejo v bližini hladilnega aparata, naj bodo vedno pod nadzorom. Nikoli ne pustite, da bi se otroci igrali z aparatom.

▶ Nevarnost zadužitve. Otroci se lahko med igro zavijejo v ovojni material (npr. folije) ali si ga povlečejo čez glavo, kar lahko vodi do zadužitve. Embalažne materiale zato shranite zunaj dosega otrok.

Tehnična varnost

▶ Zatesnjenost krogotoka hladilnega sredstva je preverjena. Hladilni aparat ustreza zadevnim varnostnim predpisom in ustreznim direktivam EU.



Ob poškodbi hladilnega krogotoka: izhajata lahko hladilno sredstvo in olje ter se vnameta.

▶ Opozorilo: Nevarnost požara/gorljivi materiali. Ta simbol je na kompresorju in opozarja na gorljive materiale. Te nalepke ne smete odstraniti.

Varnostna navodila in opozorila

Hladilno sredstvo, ki ga vsebuje (podatki so na napisni ploščici), je okolju prijazno, vendar vnetljivo.

Zaradi uporabe tega okolju prijaznega hladilnega sredstva je delovanje aparata nekoliko glasnejše. Poleg zvoka delovanja kompresorja se lahko pojavi zvok pretoka v celotnem hladilnem krogotoku. Tem učinkom se žal ni mogoče izogniti, nimajo pa nobenega vpliva na zmogljivost hladilnega aparata.

Med transportom in vgradnjo/postavitvijo hladilnega aparata pazite, da se ne poškoduje noben del hladilnega krogotoka. Hladilno sredstvo, ki brizgne iz sistema, lahko povzroči poškodbe oči, lahko pa se tudi vname.

Ob poškodbah:

- Izogibajte se odprtemu plamenu ali virom vžiga.
- Hladilni aparat ločite od električnega omrežja.
- Nekaj minut zračite prostor, v katerem stoji hladilni aparat.
- Pokličite servisno službo.

► Več kot je hladilnega sredstva v hladilnem aparatu, večji mora biti prostor, kjer stoji aparat. Pri morebitnem puščanju lahko namreč v premajhnem prostoru pride do tvorbe vnetljive mešanice plina in zraka. Na vsakih 8 g hladilnega sredstva mora biti velikost prostora najmanj 1 m³. Količina hladilnega sredstva je navedena na napisni ploščici v notranjosti aparata.

► Če so prezračevalne odprtine prekrите ali blokirane, lahko ob poškodbi hladilnega krogotoka nastane vnetljiva mešanica plina in zraka. Obvezno se držite navedenih mer odprtín za pre- in odzračevanje. Odprtine za pre- in odzračevanje ne smejo biti na noben način prekríte.

► Priključni podatki (zaščita, napetost in frekvenca), navedeni na napisni ploščici, se morajo obvezno ujemati s podatki vašega električnega omrežja, sicer bo prišlo do poškodbe aparata. Podatke obvezno preverite že pred priklopom hladilnega aparata.

Če ste v dvomih, se posvetujte z električarjem.

► Električna varnost hladilnega aparata je zagotovljena le v primeru, da je priključen na pravilno ozemljeno električno napeljavo. Ta osnovni varnostni pogoj mora biti izpolnjen. Če ste v dvomih, naj vašo hišno električno inštalacijo preveri strokovnjak.

Varnostna navodila in opozorila

- ▶ Možno je začasno ali trajno delovanje s priklopom na samostojno napravo za oskrbo z energijo ali tovrstno napravo, ki ni sinhronizirana z omrežjem (npr. avtonomno omrežje, sistemi za varnostno kopiranje). Pogoj za delovanje je, da naprava za oskrbo z energijo izpolnjuje pogoje EN 50160 ali primerljive.
Varnostni ukrepi, predvideni za hišno inštalacijo in ta izdelek Miele, morajo biti tako po funkciji kot načinu delovanja zagotovljeni tudi pri avtonomnem delovanju ali delovanju, ki ni sinhronizirano z omrežjem, ali morajo biti nadomeščeni z ustreznimi enakovrednimi ukrepi v inštalaciji. Kot je na primer opisano v aktualni objavi VDE-AR-E 2510-2.
- ▶ Da aparat lahko v nujnem primeru hitro izklopite iz električnega omrežja, mora biti stenska vtičnica nameščena izven območja hrbtna strani aparata in zlahka dostopna.
- ▶ Če je priključni kabel poškodovan, hladilni aparat takoj izključite iz električnega omrežja. Pokličite servisno službo.
- ▶ Poškodovan omrežni priključni kabel lahko zamenjate samo s posebnim priključnim kablom istega tipa (kupite ga lahko v spletni prodajalni Miele ali na servisu Miele). Zaradi varnosti lahko kabel zamenja samo usposobljen strokovnjak ali osebje servisne službe Miele.
- ▶ Razdelilne doze ali električni podaljški ne zagotavljajo potrebne varnosti (nevarnost požara). Zato hladilnega aparata ne priključite na električno omrežje preko tovrstnih naprav.
- ▶ Če vlaga zaide do delov pod napetostjo ali priključnega kabla, lahko pride do kratkega stika. Zato hladilni aparat ne sme delovati v območju, kjer je vlažno ali obstaja nevarnost škropljenja (npr. v garaži, pralnici ipd.).
- ▶ Ta aparat ni primeren za uporabo na nestacionarnih mestih postavitve (npr. na plovilih).
- ▶ Če je aparat poškodovan, lahko ogroža vašo varnost. Preverite, da na njem ni opaznih poškodb. Poškodovanega hladilnega aparata v nobenem primeru ne smete uporabljati.
- ▶ Aparat lahko uporabljate samo, če je pravilno vgrajen, saj je le tako zagotovljeno varno delovanje.
- ▶ Ob inštalacijskih in vzdrževalnih posegih, popravilih ter inštalacijskih posegih na vodovodnem omrežju mora biti hladilni aparat ločen od električnega omrežja. Hladilni aparat je ločen od električnega omrežja samo v naslednjih primerih:

Varnostna navodila in opozorila

- varovalke električne napeljave so izklopljene ali
- taljive varovalke električne napeljave so povsem odvite ali
- priključni kabel je izključen iz električnega omrežja. Pri kablilih z omrežnim vtičem ne vlecite za kabel, temveč primite vtič in ga izvlecite.

▶ Nestrokovna namestitvev, vzdrževalna dela in popravila ali narobe izveden priključek na vodovodno omrežje lahko povzročijo resno nevarnost za uporabnika, za katero proizvajalec ne prevzema odgovornosti.

Inštalacijska in vzdrževalna dela, popravila, inštalacijske posege na vodovodnem omrežju in vsa popravila podajalnika ledu/vode (odvisno od modela) lahko izvajajo samo usposobljeni strokovnjaki ali osebje servisa Miele.

▶ Ledomat je lahko priključen izključno na dovod hladne vode.

▶ Miele ne odgovarja za škodo, ki je posledica napačnega fiksnega vodnega priključka.

▶ Če hladilnega aparata ne popravi usposobljen strokovnjak ali servisna služba Miele, prenehajo veljati pravice, ki izhajajo iz garancije.

▶ Priporočamo vam, da pokvarjene sestavne dele zamenjate z originalnimi nadomestnimi deli. Pri pravilni vgradnji originalnih nadomestnih delov Miele zagotavlja, da v celoti izpolnjujejo varnostne zahteve, vaše pravice, ki izhajajo iz garancije, pa se ohranijo.

▶ Ta hladilni aparat je zaradi posebnih zahtev (npr. glede temperature, vlažnosti, kemijske obstojnosti, odpornosti proti obrabi in vibracij) opremljen s specialno žarnico. Ta žarnica se lahko uporablja samo za predvideni namen. Žarnica ni primerna za osvetlitev prostora. Zamenja jo lahko samo usposobljen strokovnjak ali osebje servisne službe Miele. Ta hladilni aparat je opremljen z več svetlobnimi viri, ki so uvrščeni vsaj v razred energijske učinkovitosti G.

Strokovna inštalacija

▶ Pri namestitvi hladilnega aparata obvezno upoštevajte tudi navodila za uporabo.

▶ Hladilni aparat namestite skladno z navodili za montažo.

▶ Zamenjavo strani odpiranja vrat (če je potrebna) izvedite skladno z navodili za montažo.

Varnostna navodila in opozorila

- ▶ Med transportom, zamenjavi strani odpiranja vrat in vgradnji hladilnega aparata nosite zaščitne rokavice.
- ▶ Hladilni aparat lahko vgradite samo v stabilno, pravokotno in vodoravno vgradno omaro, ki stoji na vodoravnih in ravnih tleh.
- ▶ Hladilni aparat je težek, zato se lahko v primeru odprtih vrat aparata zlahka prevrne naprej:
 - Pri transportu in premeščanju hladilnega aparata morata sodelovati najmanj dve osebi.
 - Pri zamenjavi strani odpiranja vrat hladilnega aparata morata sodelovati najmanj dve osebi.
 - Pri vgradnji hladilnega aparata morata sodelovati najmanj 2 osebi.
 - Med vgradnjo hladilnega aparata nikoli ne puščajte brez nadzora.
 - Hladilni aparat morate nujno pritrditi v vgradno nišo s priloženimi držalnimi in pritrdilnimi deli (opremo za montažo).

Pravilna uporaba

- ▶ Hladilni aparat je predviden za uporabo v določenem klimatskem razredu (območje temperature okolice), katerega meje morate upoštevati. Klimatski razred je naveden na napisni ploščici v notranjosti aparata. Nižja temperatura okolice vodi v daljši čas mirovanja kompresorja, zato aparat ne more vzdrževati potrebne temperature.
- ▶ Odprtine za pre- in odzračevanje ne smejo biti na noben način prekrite. V nasprotnem primeru ni več zagotovljen neoviran pretok zraka. Poveča se poraba energije, sestavni deli pa se lahko poškodujejo.
- ▶ Nevarnost poškodb aparata zaradi živil, ki vsebujejo maščobo ali olje. Če v hladilnem aparatu ali vratih aparata hranite živila, ki vsebujejo maščobe ali olja, pazite, da iztekajoča maščoba ali olje ne pride v stik s plastičnimi deli hladilnega aparata. V plastiki lahko zaradi tega nastanejo napetostne razpoke in plastika počí ali se prelomi.
- ▶ Nevarnost požara in eksplozije zaradi vnetljive mešanice plinov. V hladilnem aparatu ne shranjujte eksplozivnih snovi ali izdelkov z gorljivim potisnim plinom (npr. sprejev). Vnetljive mešanice plinov se lahko zaradi električnih sestavnih delov aparata vnamejo. Tovrstne spreje prepoznate po natisnjeni navedbi vsebine ali simbolu plamena. Izhajajoči plini se lahko zaradi električnih sestavnih delov aparata vnamejo.

Varnostna navodila in opozorila

- ▶ Nevarnost eksplozije. V hladilnem aparatu ne sme delovati nobena električna naprava (npr. za izdelavo sladoleda). V nasprotnem primeru lahko pride do iskenja.
- ▶ Nevarnost poškodbe in škode na aparatu. V zamrzovalniku ne shranjujte pločevink ali steklenic s pijačami, ki vsebujejo ogljikovo kislino, ali s tekočinami, ki lahko zamrznejo. Pločevinke ali steklenice lahko počijo.
- ▶ Nevarnost poškodbe in škode na aparatu. Če v zamrzovalnik vložite steklenice pijače, da bi se hitro ohladile, jih morate vzeti iz aparata najkasneje po eni uri. Steklenice lahko počijo.
- ▶ Nevarnost poškodbe. Zamrznjenih živil in kovinskih delov se nikoli ne dotikajte z mokrimi rokami. Roke lahko primrznejo na živilo oz. predmet.
- ▶ Nevarnost poškodbe. Ledenih kock in sladoleda na palčki, zlasti vodnega sladoleda, nikoli ne nesite iz zamrzovalnika neposredno v usta. Zaradi zelo nizkih temperatur lahko ustnice ali jezik primrznejo.
- ▶ Že odtajanih ali deloma odtajanih živil ne smete ponovno zamrzniti. Porabite jih kolikor mogoče hitro, saj takšna živila izgubljajo svojo hranilno vrednost in se hitro pokvarijo. Če odtajana živila skuhate ali spečete, pa jih lahko ponovno zamrznete.
- ▶ Če zaužijete živila, ki ste jih predolgo shranjevali, lahko pride do zastrupitve s hrano.
Trajanje shranjevanja je odvisno od številnih dejavnikov, npr. od svežine in kakovosti živila ter temperature shranjevanja. Upoštevajte rok uporabe in navodila za shranjevanje, ki jih navaja proizvajalec!
- ▶ Da bodo živila kar se da hitro zamrznila do samega jedra, ne smete preseči maksimalne zmogljivosti zamrzovanja. Maksimalna zmogljivost zamrzovanja v 24 urah je navedena na napisni ploščici: „Zmogljivost zamrzovanja ... kg/24 h“.

Oprema in nadomestni deli

- ▶ Priporočamo vam, da uporabljate originalno opremo Miele. V primeru namestitve ali vgradnje drugačne opreme lahko prenehajo vse pravice, ki izhajajo iz kakršne koli garancije.
- ▶ Mielejevi originalni nadomestni deli so na voljo vsaj 10 let in do 15 let po koncu serijske proizvodnje vašega hladilnega aparata.

Čiščenje in vzdrževanje

▶ Izperite ledomat in s tem tudi cevi za dovod vode, tako da prve tri serije ledenih kock zavržete. To morate storiti:

- pred prvim zagonom;
- po daljšem času neuporabe ledomata (več kot pet dni);
- pri stalni uporabi redno (vsaj enkrat na mesec), da odstranite ostanke ledu (s tem preprečite zamašitev dovoda vode);
- preden za dlje časa izklopite ledomat.

▶ Na vratno tesnilo ne smete nanašati olja ali maščobe, sicer bo tesnilo sčasoma postalo porozno.

▶ Para iz parne čistilne naprave lahko zaide do delov pod napetostjo in povzroči kratki stik.

Za čiščenje in odtajevanje hladilnega aparata nikoli ne uporabljajte parne čistilne naprave.

▶ Koničasti in ostri predmeti poškodujejo hladilni agregat in delovanje aparata ni več brezhibno. Zato ne uporabljajte koničastih ali ostrih predmetov za

- odstranjevanje sreža in ledu,
- sproščanje primrznjenih posodic s sladoledom in živil.

▶ Kadar želite aparat odtajati, vanj ne smete postaviti električnih grelnikov ali sveč, saj le-ti poškodujejo plastiko.

▶ Ne uporabljajte nobenih sprejev ali drugih sredstev za odstranjevanje ledu. Spreji za odtajevanje in sredstva za odstranjevanje ledu namreč lahko tvorijo eksplozivne pline, vsebujejo topila ali potisne pline, ki poškodujejo plastiko, ali pa škodljivo vplivajo na zdravje.

Transport

▶ Da bi preprečili materialno škodo, hladilni aparat vedno transportirajte v pokončnem položaju in v transportni embalaži.

▶ Nevarnost poškodbe in škode na aparatu. Hladilni aparat transportirajte s pomočjo druge osebe, saj je zelo težak.

Odstranjevanje starega aparata

▶ Otroci, ki se igrajo v bližini, se lahko zaprejo v hladilni aparat in se v njem zadušijo.

Varnostna navodila in opozorila

- Odmontirajte vrata aparata.
- Odstranite predale.
- Police pustite v aparatu, da otrokom otežite plezanje vanj.
- Po potrebi onesposobite zapiralni mehanizem hladilnega aparata. S tem boste preprečili, da bi se vanj zaprli otroci, ki bi se igrali v bližini, in se tako znašli v življenjski nevarnosti.

▶ Nevarnost električnega udara!

- Odrežite omrežni vtič od priključnega kabla.
- Odrežite omrežni priključni kabel starega aparata.

Vtič in omrežni priključni kabel odložite ločeno od starega aparata.

▶ Med odstranjevanjem in po njem se prepričajte, da hladilni aparat ni v bližini bencina ali drugih gorljivih plinov in tekočin.

▶ Nevarnost požara zaradi izhajajočega olja ali hladilnega sredstva.

Hladilno sredstvo in olje, ki ju vsebuje aparat, sta gorljiva. Pri ustrezno visoki koncentraciji in v stiku z zunanjimi viri toplote se lahko izhajajoče hladilno sredstvo ali olje vname.

Med odstranjevanjem pazite, da ne poškodujete hladilnega krogotoka. Tako preprečite nenadzorovano uhajanje hladilnega sredstva (podatki so navedeni na napisni ploščici) in olja.

▶ Hladilno sredstvo, ki brizgne iz cevi, vam lahko poškoduje oči! Ne poškodujte nobenega dela hladilnega krogotoka, npr.

- s prebadanjem kanalov s hladilnim sredstvom v uparjalniku,
- s prepegibanjem cevovoda,
- z razenjem površinskih prevlek.

Simbol na kompresorju (odvisno od modela)

To opozorilo je pomembno samo za recikliranje. Med normalnim delovanjem ni nobene nevarnosti.



▶ Olje v kompresorju je lahko ob zaužitju in v primeru, da zaide v dihalne poti, smrtno nevarno.

Odstranjevanje embalaže

Embalaža je namenjena lažjemu rokovanju in ščiti aparat pred poškodbami med transportom. Embalažni materiali so skrbno izbrani glede na ekološko sprejemljivost in tehnike odstranjevanja in jih je na splošno mogoče reciklirati.

Z vračanjem embalaže v obtok materialov poskrbite za prihranek surovin. Uporabite ustrezna zbirališča in možnosti oddaje za specifične materiale. Transportno embalažo lahko vrnete prodajalcu, pri katerem ste kupili aparat.

Odstranjevanje starega aparata

Električna in elektronska oprema pogosto vsebuje še uporabne materiale. Vsebuje tudi določene snovi, zmesi in sestavne dele, ki so potrebni za njeno delovanje in varnost. Vse navedeno pa lahko v navadnih gospodinjskih odpadkih ali ob nepravilnem ravnanju predstavlja nevarnost za zdravje ljudi in za okolje. Svojega starega aparata zato ne odvrzite med gospodinjske odpadke.



Pazite, da se hladilni aparat do strokovne, okolju prijazne odstranitve ne poškoduje.

S tem zagotovite, da hladilno sredstvo, ki je v aparatu, in olje iz kompresorja ne moreta zaiti v okolje.

Namesto tega poskrbite za odvoz v uradne lokalne centre za zbiranje in prevzem električne in elektronske opreme, kjer bodo brezplačno poskrbeli za morebitno reciklažo, ali pa aparat odpeljite k svojemu trgovcu oziroma na podjetje Miele. Za izbris morebitnih

osebnih podatkov, shranjenih v aparatu, ki ga boste odstranili, ste po zakonu odgovorni sami. Po zakonu ste dolžni iz aparata brez poškodb odstraniti stare baterije in akumulatorje ter lučke, ki niso fiksno zaprti in jih lahko odstranite nepoškodovane. Odnosite jih na ustrezna zbirna mesta, kjer jih lahko brezplačno oddate. Prosimo vas, da do odvoza starega aparata poskrbite za varnost otrok.

Trajnostnost in varovanje okolja

Tako prihranite energijo ...

Mesto postavitve

Hladilni aparat mora pri povišani temperaturi okolice pogosteje hladiti, zato porabi več energije. Zato:

- Hladilni aparat postavite v dobro prezračevan prostor.
- Ne postavite ga poleg virov toplote (grelnikov, štedilnika).
- Hladilni aparat zaščitite pred neposredno sončno svetlobo.
- Poskrbite za idealno temperaturo okolice okrog 20 °C.
- Pazite, da reže za pre- in odzračevanje niso prekrite in z njih redno odstranjujte prah.

Nastavitev temperature

Čim nižja je nastavljena temperatura, tem večja je poraba energije. Priporočamo naslednje nastavitve:

- Zamrzovalno območje -18 °C

Uporaba

Zaradi toplote, ki pride v aparat, in oviranega kroženja zraka se poveča poraba energije. Zato:

- Vrata aparata vedno odpirajte za čim krajši čas. Dobro razvrščanje živil pomaga pri boljši orientaciji.
- Vrata aparata po odpiranju do konca zaprite.
- Topla živila in pijače pustite, da se ohladijo, preden jih shranite v hladilni aparat.
- Živila vlagajte dobro zapakirana ali ovita.
- Predalov ne napolnite preveč, da ne bo ovirano kroženje zraka.
- Pri razporeditvi predalov in polic se držite stanja ob dobavi.
- Pri vlaganju živil pazite, da ne prekrijete nobene prezračevalne reže.

 Vgradnjo izvedite skladno z navodili za vgradnjo (glejte QR kodo).



M.-Nr. 12544730

Naročilo tiskanih navodil za montažo

Na podjetju Miele lahko naročite brezplačno tiskano verzijo navodil za montažo.

Vsi kontaktni podatki podjetja Miele so navedeni na koncu tega dokumenta. Vnesite identifikacijsko oznako modela in serijsko številko na napisni ploščici.

Pritrditev hladilnega aparata v vgradno nišo

 Nevarnost materialne škode in telesnih poškodb zaradi prevrnitve aparata.

Hladilni aparat je zelo težek in se lahko v primeru odprtih vratih aparata zlahka prevrne naprej.

Vrata aparata morajo biti zaprta, dokler hladilni aparat ni vgrajen.

Hladilni aparat morate nujno pritrditi v vgradno nišo s priloženimi držalnimi in pritrdilnimi deli ter skladno z navodili za montažo.

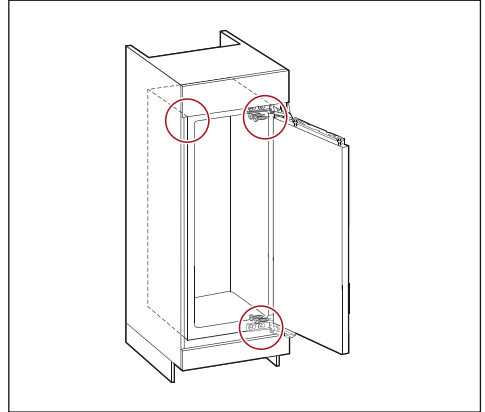

Mesto postavitve

 Nevarnost požara in materialne škode zaradi aparatov, ki oddajajo toploto.

Aparati, ki oddajajo toploto, se lahko vnamejo in zanetijo požar na hladilnem aparatu.

Priključni kabel ne sme priti v stik z viri toplote.

Hladilnega aparata ne smete vgraditi pod kuhalno ploščo.

 Nevarnost požara in poškodb zaradi odprtega plamena.

Odprti plameni lahko povzročijo, da hladilni aparat zagori.

Pazite, da so odprti plameni, npr. sveče, dovolj oddaljeni od hladilnega aparata.

Namestitev

 Nevarnost požara in materialne škode zaradi nepravilne postavitve.

Če se omrežni vtiči in priključni kabli dotikajo hrbtne strani hladilnega aparata, se lahko zaradi vibracij poškodujejo in pride lahko do kratkega stika.

Omrežni vtič ali priključni kabli se ne smejo dotikati hladilnega aparata.

Priključni kabli ne smejo biti ukleščeni ali poškodovani.

Na vtičnice v območju hrbtne strani hladilnega aparata ne smejo biti priklopljene nobene druge naprave.

V območju hrbtne strani aparata ne smete namestiti ali uporabljati razdelilnikov ali podaljškov oziroma drugih elektronskih naprav (npr. transformatorjev za halogenske žarnice).

Primeren je suh prostor, ki je dobro prezračen.

Hladilni aparat lahko vgradite samo v stabilno, pravokotno in vodoravno vgradno omaro, ki stoji na vodoravnih in ravnih tleh.

 Nevarnost poškodbe zaradi visoke zračne vlažnosti.

Pri visoki zračni vlažnosti se lahko na zunanjih površinah hladilnega aparata nabere kondenzat.

Ta kondenzat lahko vodi v korozijo zunanjih sten aparata.

Hladilni aparat postavite v suh in/ali klimatiziran prostor, kjer je zagotovljeno zadostno zračenje.

Po vgradnji/postavitvi aparata se prepričajte, da se njegova vrata pravilno zapirajo in da je hladilni aparat vgrajen/postavljen, kot je opisano v navodilih. Navedene površine za pre- in odzračevanje morate obvezno upoštevati.

Pri izbiri mesta postavitve upoštevajte, da se poraba energije hladilnega aparata poveča, če stoji v neposredni bližini grelnega telesa, štedilnika ali drugega toplotnega vira. Preprečite izpostavljenost neposredni sončni svetlobi. Višje temperature okolice povečajo porabo energije, saj kompresor deluje dlje časa.

Klimatski razred

Hladilni aparat je predviden za uporabo v določenem klimatskem razredu (območje temperature okolice), katerega meje morate upoštevati.

Nižja temperatura okolice vodi v daljši čas mirovanja kompresorja. Posledica tega je lahko višja temperatura v hladilnem aparatu, kar povzroči posledično škodo.

Klimatski razred je naveden na napisni ploščici v notranjosti hladilnega aparata.

Klimatski razred	Temperatura okolice
SN	10 °C do 32 °C
N	16 °C do 32 °C
ST	16 °C do 38 °C
T	16 °C do 43 °C
SN-ST	10 °C do 38 °C
SN-T	10 °C do 43 °C

Če zamrzovalni aparat klimatskega razreda SN deluje pri nižjih temperaturah okolice (do +5 °C), je njegovo delovanje brezhibno.

Postavitev side-by-side

 Nevarnost poškodbe zaradi kondenzata na zunanjih stenah aparata.

Če je zračna vlažnost visoka, pre- in odzračevanje pa ni zadostno, se lahko na zunanjih stenah aparata nabere kondenzat, ki privede do korozije.

Nobenega hladilnega aparata ne smete postaviti neposredno ob drugi hladilni aparat ali nad njega, če ni posebej odobren za takšno postavitvev.

Po možnosti lahko hladilni aparat vgradite poleg drugega hladilnega aparata, ki ima integrirano gretje, v ločeno vgradno nišo.

Nasvet: Pozanimajte se pri svojem specializiranem prodajalcu, s katerimi modeli lahko kombinirate svoj hladilni aparat.

Namestititev

Pre- in odzračevanje

⚠ Nevarnost požara in poškodb zaradi nezadostnega prezračevanja. Če se hladilni aparat ne zrači dovolj, se kompresor pogosteje vklaplja in deluje dlje časa. Zaradi tega se poveča poraba energije in zviša delovna temperatura kompresorja. To lahko povzroči poškodbe hladilnega aparata.

Pazite na zadostno zračenje hladilnega aparata:

Obvezno upoštevajte predpisane mere odprtin za pre- in odzračevanje.

Odprtine za pre- in odzračevanje ne smejo biti na noben način prekrите.

Redno čistite prezračevalno območje, da odstranite prah in umazanijo.

Zrak ob hrbtini steni aparata se segreva. Zato mora biti vgradna omara taka, da omogoča neovirano pre- in odzračevanje (glejte odstavek „Vgradne mere“ in navodila za montažo).

Priklop na električno omrežje

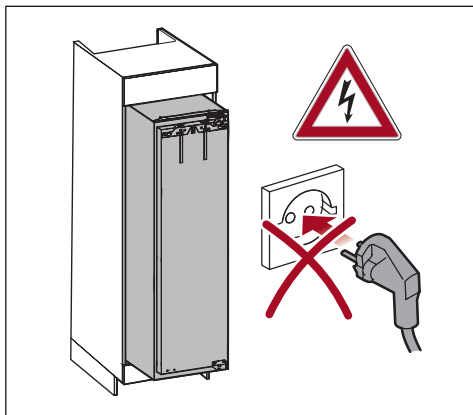

⚠ Nevarnost poškodb zaradi avtomatskega odpiranja vrat. Poškodba pogonske enote vrat aparata.

Če hladilni aparat še ni v celoti vgrajen v kuhinjsko pohištvo, vendar ste ga že priključili na električno omrežje, se lahko vrata nepričakovano odprejo. Če so vrata aparata preblizu tal niše, lahko drsajo po tleh in pri tem poškodujejo dele pogonske enote.

Omrežni vtič vstavite v vtičnico šele, ko je hladilni aparat pravilno vgrajen.

Poravnavanje hladilnega aparata

Hladilni aparat mora biti v niši natančno v navpičnem položaju. Le tako je zagotovljeno lahkotno in neovirano avtomatsko odpiranje in zapiranje vrat aparata.

Zamenjava strani odpiranja vrat

Zamenjava strani odpiranja vrat **ni** mogoča, ker je hladilni aparat opremljen z avtomatskim odpiranjem vrat.

Priložena oprema za montažo

Hladilni aparat namestite skladno z navodili za montažo.

Senzor trkanja

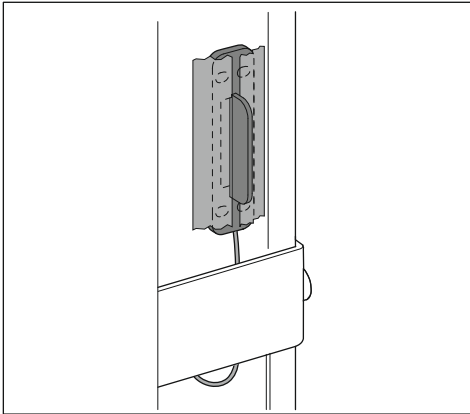

- Pri montaži senzorja trkanja pazite, da povezovalni kabel ni poškodovan.
- Prenos signala trkanja lahko optimizirate, tako da senzor prilepite na sprednjo pohištvono stranico. Pred montažo obvezno odstranite zaščitno folijo s kontaktne površine senzorja.
- Trajna pritrditev senzorja trkanja s priloženimi vijaki poveča zanesljivost delovanja.

Občutljivost senzorja trkanja nastavite z drsnikom (glejte poglavje „Opis aparata“, odstavek „Avtomatsko odpiranje vrat (ActiveDoor)“).

Distančne ploščice

⚠ Nevarnost poškodb zaradi vrat, ki drsajo po tleh. Poškodba pogonske enote vrat aparata.

Če priložene distančne ploščice niso nameščene v nišo, je razdalja med vrati aparata in tlemi niše premajhna. Distančni ploščici namestite na tla niše.

Obvezno upoštevajte razdaljo 300 mm od sprednjega roba niše.

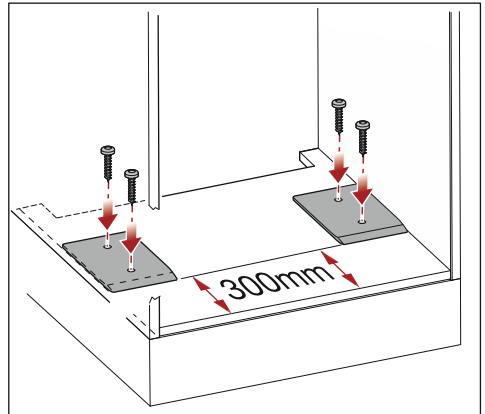

Namestitev distančnih ploščic je pomembna za delovanje aparata. Razdalja od vrat aparata do tal niše se poveča.

Namestitev

Vodila za niveliranje

Priložena od višine niše 1.400 mm.

Z montažo se zmanjša raven hrupa.

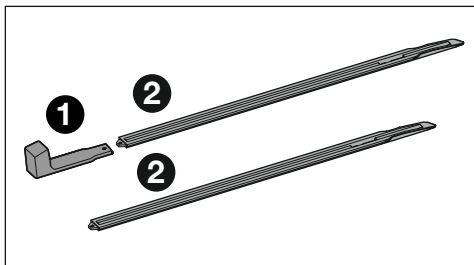

1 – Montažni ročaj, 2 – Vodili za niveliranje

Pod hladilni aparat z montažnim ročajem potisnite obe vodili za niveliranje (glejte navodila za montažo).

Krovna letev

Za vgradnjo v nišo z višino manj kot 1.777 mm, vendar vsaj 1.772 mm.

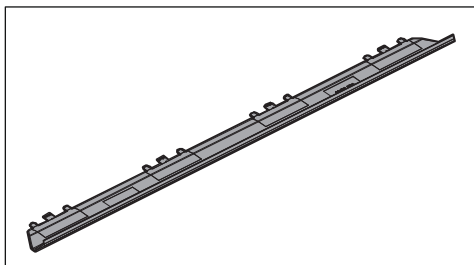

Če se krovna letev ne prilega med hladilni aparat in strop niše, je ni treba namestiti.

Pohištvena vrata

Mere vodoravne in navpične reže

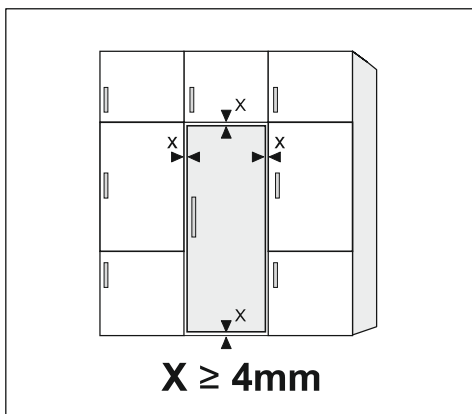

Da med avtomatskim odpiranjem vrat ne pride do stranskega trka ali zagozdenja vrat aparata, mora biti reža široka najmanj 4 mm.

Dizajn kuhinje določa debelino in radij robov pohištvenih vrat ter mere rež okrog njih (vodoravne in navpične).

- Mera vodoravne reže

Reža med pohištvenimi vrati in vrati omare, ki so nad ali pod njimi, mora znašati vsaj 4 mm.

- Mera navpične reže

Če je reža med pohištvenimi vrati hladilnega aparata in sprednjo stranico kuhinjskega pohištva ali sosednjo pohištveno stranico, ki je poleg hladilnika na strani tečajev, preozka, lahko pri odpiranju vrat hladilnika prihaja do pritiskanja na sprednjo stranico pohištva/stransko stranico.

Ovisno od debeline in radija robov pohištvenih vrat je lahko potrebna individualna mera reže.

To morate upoštevati pri načrtovanju kuhinje ali pri zamenjavi hladilnega aparata, da določite najustreznejšo rešitev vgradnje.

Debelina pohištvenih vrat A [mm]	Mera reže X [mm] za različne radije robov B			
	R0	R1,2	R2	R3
≥16–19	min. 4			
20	5	4	4	4
21	5,5	5	4,5	4
22	6,5	6	5,5	5

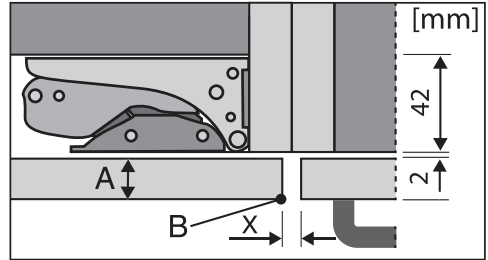

sprednja stranica sosednjega kuhinjskega pohištva

A = debelina pohištvene sprednje stranice

B = radij robov

X = mera reže

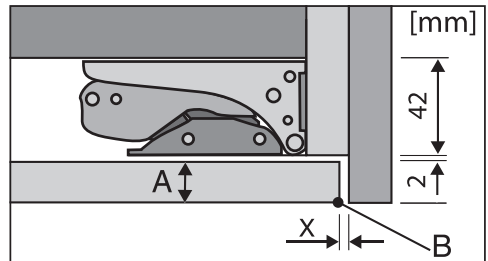

zaključna stranica

A = debelina pohištvene sprednje stranice

B = radij robov

X = mera reže

Navset: Med korpus omare in zaključno stranico montirajte distančnik. Tako boste dobili ustrezno široko režo.

- Teža pohištvenih vrat

⚠ Nevarnost poškodb aparata zaradi pretežkih pohištvenih vrat. Če montirate pohištvena vrata, ki presegajo dovoljeno težo, lahko pride do poškodb tečajev vrat aparata, kar lahko med drugim povzroči motnje delovanja aparata.

Pred montažo pohištvenih vrat se prepričajte, da niso težja od najvišje dovoljene vrednosti.

Namestitev

Maksimalna dovoljena teža pohištvenih
vrat znaša:

Hladilni aparat	kg
FNS 7794 ...	26

Vgradne mere

Vgradnja v visoko omaro/pogled s strani

Pred vgradnjo se prepričajte, da omara natanko ustreza navedenim vgradnim meram. Da je zagotovljeno pravilno delovanje hladilnega aparata, morate upoštevati navedene površine prezačevalnih odprtin.

Vse mere so podane v mm.

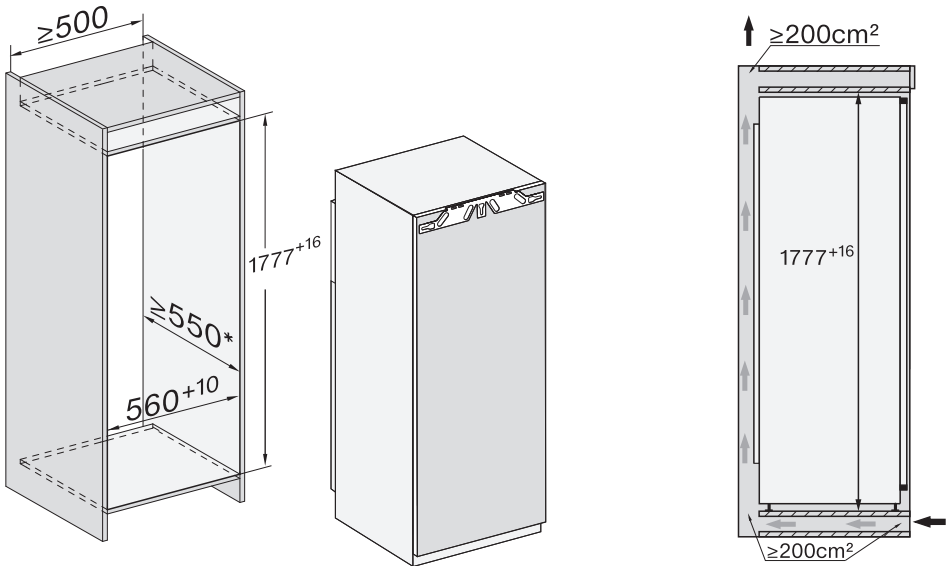

* Deklarirana poraba energije je bila določena pri globini niše 560 mm. Hladilni aparat povsem pravilno deluje, tudi če je niša globoka 550 mm, vendar pa je poraba energije v tem primeru nekoliko višja.

Namestitev

Priključki in prezračevanje

Pred vgradnjo se prepričajte, da omara natanko ustreza navedenim vgradnim meram. Da je zagotovljeno pravilno delovanje hladilnega aparata, morate upoštevati navedene površine prezračevalnih odprtin.

Vse mere so podane v mm.

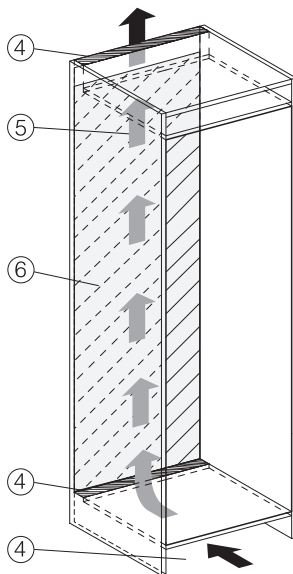
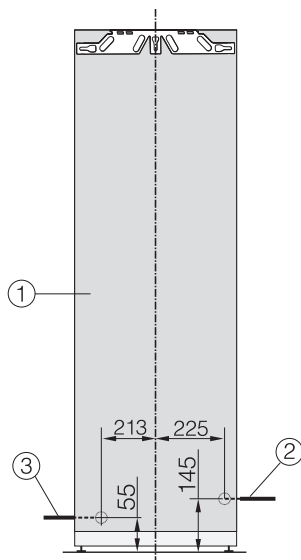

- ① Pogled od spredaj
- ② Omrežni priključni kabel, dolžina = 2.200 mm
Daljši priključni kabel lahko kupite na servisu Miele.
- ③ Vodni priključek, dolžina = 2.000 mm
- ④ Prerez za prezračevanje min. 200 cm²
- ⑤ Prezračevanje
- ⑥ V tem območju ni priključkov.

Fiksni vodni priključek

Varnostna navodila za priključek na vodovodno omrežje

 Nevarnost poškodbe in materialne škode zaradi nestrokovnega priklopa fiksnega vodnega priključka.

Nepravilen priklop fiksnega vodnega priključka lahko povzroči poškodbe oseb in/ali materialno škodo.

Priključek na vodovodno omrežje lahko izvede samo usposobljen strokovnjak.

 Preden hladilni aparat priklopite na vodovodno omrežje, ga izklopite iz električnega omrežja.

Pred hladilni aparat priklopite na vodovodno omrežje, zaprite dovod vode.

 Ogrožanje zdravja in nevarnost poškodb zaradi onesnažene vode.

Kakovost dovodne vode mora ustrezati uredbi za pitno vodo, ki velja v državi, kjer je postavljen aparat.

Hladilni aparat priklopite na pitno vodo.

Hladilni aparat ustreza zahtevam standardov IEC 61770 in EN 61770.

Vodni priključek mora biti izveden skladno z veljavnimi predpisi posamezne države. Prav tako morajo vse naprave in oprema, ki se uporabijo za dovod vode v hladilni aparat, ustrezati veljavnim nacionalnim predpisom.

Za brezhibno delovanje (količina pretoka, velikost ledenih kock, raven hrupa) mora biti vodni tlak na priključku

med 150 kPa in 620 kPa (med 1,5 bar in 6,2 bar).

Če je tlak na priključku višji od 620 kPa (6,2 bar), je treba vgraditi reducirni ventil.

Priključna cev in dovodni magnetni ventil hladilnega aparata sta primerna za vodni tlak na priključku do 1.000 kPa (10 bar).

Priključite cev neposredno na cev za svežo pitno vodo. Izogibajte se dovodom vode, v katerih voda stoji. Zaradi stoječe vode v dovodu vode se lahko poslabša okus vode in ledenih kock. S svežo pitno vodo dosežete brezhibno kakovost ledenih kock.

Uporabite izključno priloženo cev. Cevi ne smete skrajšati, podaljšati ali nadomestiti z drugo cevjo.

Poškodovano cev lahko zamenjate izključno z Mielejevim originalnim nadomestnim delom. Cev, primerno za stik z živili, lahko kupite v spletni prodajalni Miele, na servisu Miele ali pri svojem trgovcu z opremo Miele.

Med cevjo in fiksnim vodnim priključkom mora biti zaporna pipa, s katero lahko po potrebi zaprete dovod vode.

Pazite, da bo zaporna pipa dostopna tudi po vgradnji aparata.

Dovod vode

Pazite, da so vsi spoji trdni in da tesnijo.

Namestitev

⚠ Nevarnost poškodbe cevi.
Dovod vode od zaporne pipe do ledomata je prekinjen.
Cevi ne smete prepogniti ali poškodovati.

Za priklop na dovod vode je potrebna zaporna pipa z metričnim priključnim navojem R3/4.

Magnetni ventil je desno spodaj na hrbtni strani hladilnega aparata in ima prav tako metrični priključni navoj R3/4.

– Priklop cevi na hladilni aparat

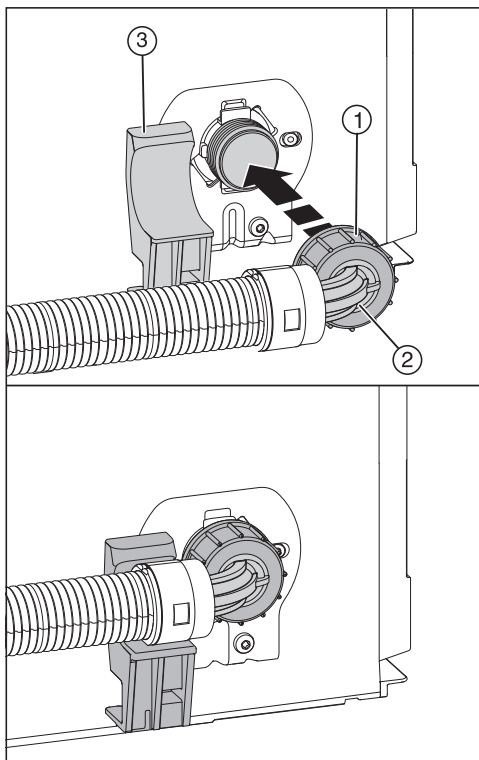

- Odstranite pokrovček s priključnega navoja magnetnega ventila.
- Upognjeni konec cevi ② namestite vodoravno na držalo ③ in trdno držite konec cevi.
- Matico ① ročno privijte na navoj, dokler ni dosežen varen, trden položaj.

– Priklop cevi na zaporno pipo

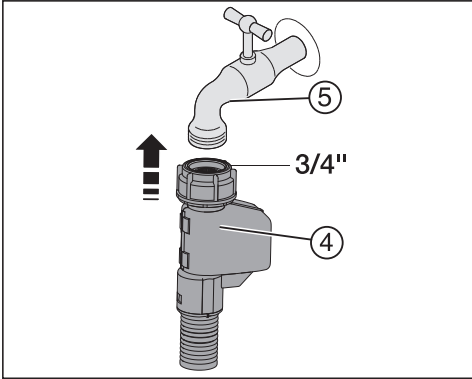

- Zdaj priključite matico ④ na zaporno pipo ⑤.

– Preverjanje fiksnega vodnega priključka

Pred montažo v pohoštvono nišo preverite, ali vodni priključek tesni.

- Počasi odprite zaporno pipo ⑤ in preverite spoje.

Električni priključek

Hladilni aparat lahko priklopite na varnostno vtičnico izključno s priloženim priključnim kablom.

Hladilni aparat postavite tako, da je vtičnica prosto dostopna. Če vtičnica ni dostopna, poskrbite, da je na mestu inštalacije na voljo inštalacijski odklopnik za vsak pol.

 Nevarnost požara zaradi pregretja.

Delovanje hladilnega aparata, priključenega na električni razdelilnik ali podaljšek, lahko vodi do pregrevanja kabla.

Iz varnostnih razlogov ne uporabljajte nobenih razdelilnikov in podaljškov.

Električna napeljava mora biti izvedena po VDE 0100.

Iz varnostnih razlogov priporočamo, da v hišno električno napeljavo, na katero je priključen hladilni aparat, namestite zaščitno stikalo na diferenčni tok (RCD) tipa .

Poškodovan omrežni priključni kabel lahko zamenjate samo s posebnim priključnim kablom istega tipa (kupite ga lahko na servisu Miele). Zaradi varnosti lahko kabel zamenja samo usposobljen strokovnjak ali osebje servisne službe Miele.

Podatki o nazivni moči in ustrezni zaščiti so navedeni v teh navodilih za uporabo ali na napisni ploščici. Te podatke primerjajte s podatki električnega priključka na mestu postavitve aparata. Če ste v dvomih, se posvetujte z električarjem.

Možno je začasno ali trajno delovanje s priklopom na samostojno napravo za oskrbo z energijo ali tovrstno napravo, ki ni sinhronizirana z omrežjem (npr.

Namestitev

avtonomno omrežje, rezervni sistemi).

Pogoj za delovanje je, da naprava za oskrbo z energijo izpolnjuje pogoje EN 50160 ali primerljive.

Varnostni ukrepi, predvideni za hišno inštalacijo in ta izdelek Miele, morajo biti tako po funkciji kot načinu delovanja zagotovljeni tudi pri avtonomnem delovanju ali delovanju, ki ni sinhronizirano z omrežjem, ali morajo biti nadomeščeni z ustreznimi enakovrednimi ukrepi v inštalaciji. Kot je na primer opisano v aktualni objavi VDE-AR-E 2510-2.

Priklop hladilnega aparata

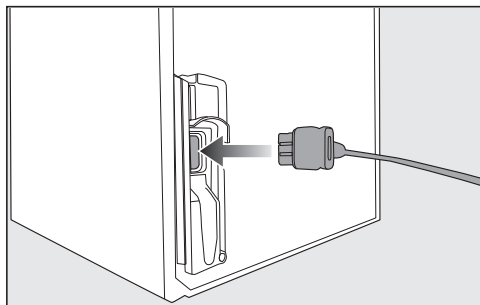

■ Vtič aparata vstavite v vtičnico na hrbtni strani hladilnega aparata.

Pazite, da se vtič pravilno zaskoči.

■ Omrežni vtič hladilnega aparata vstavite v omrežno vtičnico.

Aparat je tako priključen na električno omrežje.

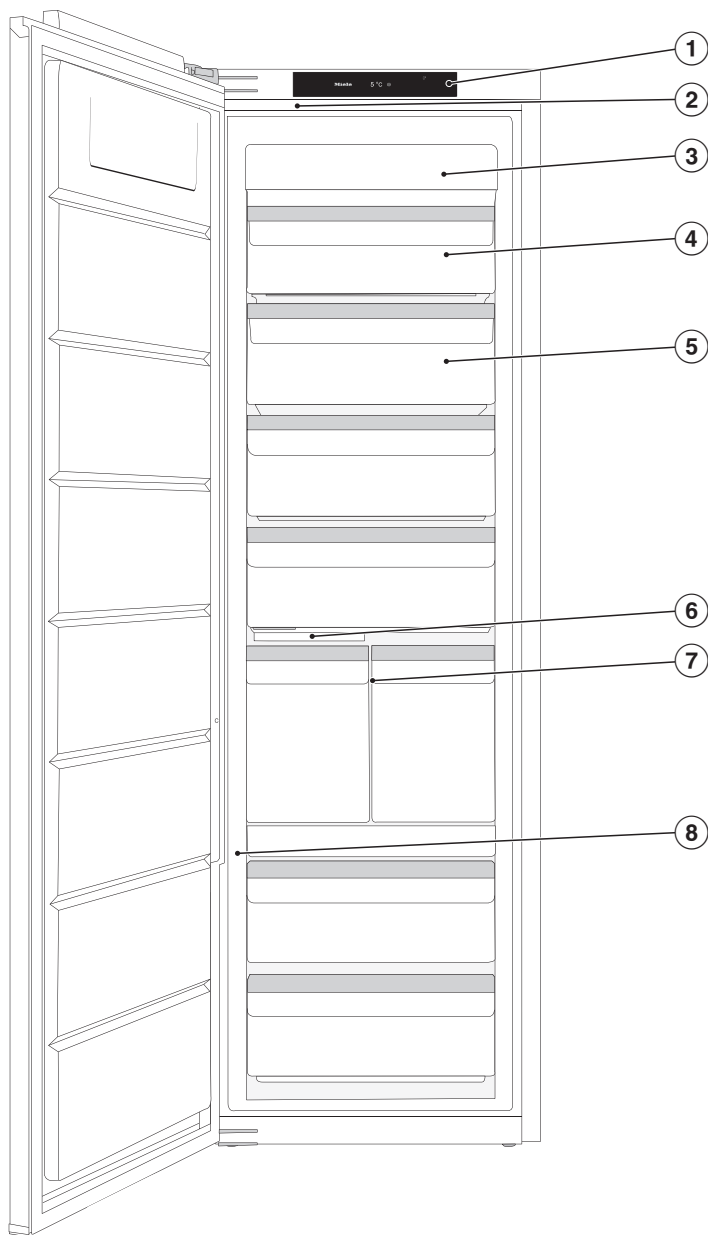

Ta slika prikazuje primer modela aparata z vratnim tečajem na levi strani.

Opis aparata

- ① Prikazovalnik
- ② Osvetlitev notranjosti
- ③ Modul NoFrost
- ④ Nagibni zamrzovalni predal
- ⑤ Zamrzovalni predal
- ⑥ Ledomat z integrirano posodo za ledene kocke in osvetlitvijo
- ⑦ Ice&PizzaBox
- ⑧ Drsnik za nastavitev občutljivosti senzorja trkanja (ActiveDoor)

Začetni zaslon

Koničasti ali ostri predmeti, npr. svinčniki, lahko povzročijo raze na prikazovalniku. Prikazovalnika se dotikajte samo s prsti. Če so vaši prsti hladni, se lahko zgodi, da se prikazovalnik ne odzove.

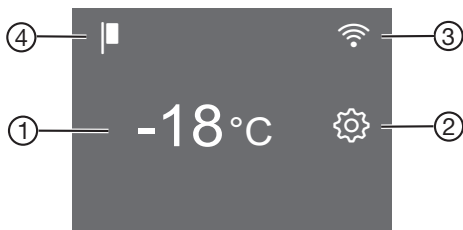

- ① Prikaz temperature za zamrzovalni del
- ② Senzorska tipka nastavitvenega načina ⚙️
za izbiro različnih funkcij v nastavitvenem načinu
- ③ Prikaz statusa povezave
(viden samo, če je bila nastavljena povezava v omrežje)
- ④ Prikaz sejemske nastavitve
(viden samo, kadar je funkcija sejemske nastavitve vklopljena)













Razumevanje principa upravljanja







- Dotaknite se zelenega območja/simbola na začetnem zaslonu.
 - Povlecite po zaslonu v levo ali desno, dokler ni v sredini prikazana zelena vrednost/želeni simbol.
 - Za potrditev tapnite želeno izbiro na prikazovalniku.
- Izbrana vrednost/izbrani simbol sveti oranžno (razen nekaterih izjem).
- Če želite zapustiti nastavitveni nivo, tapnite ↩ ali OK.

Opis aparata

Nastavitveni način

Naslednje funkcije lahko izberete v nastavitvenem načinu in deloma spremenite njihove nastavitve:

Simbol	Funkcija	Tovarniška nastavev
	Vklop ali izklop funkcije načina za zabave (glejte poglavje „Izvajanje drugih nastavitev“)	Izklop
	Vklop ali izklop ledomata (glejte poglavje „Priprava ledenih kock“)	Izklop
	Vklop ali izklop funkcije fiksiranja nastavitev (glejte poglavje „Izvajanje drugih nastavitev“)	 (Izklop)
	Izklop hladilnega aparata	—
	Vklop ali izklop funkcije načina Sabbath (glejte poglavje „Izvajanje drugih nastavitev“)	Izklop
	Priklic verzije načina Sabbath	—
	Nastavev ali dezaktivacija funkcije avtomatskega odpiranja vrat (ActiveDoor). (glejte poglavje „Izvajanje drugih nastavitev“)	
	Aktivacija/dezaktivacija funkcije ActiveDoor (prikaže se samo, če je funkcija ActiveDoor aktivirana) (glejte poglavje „Izvajanje drugih nastavitev“)	
	Sprememba določenega kota odpiranja vrat (prikaže se samo, če je bil kot odpiranja vrat že določen) (glejte poglavje „Izvajanje drugih nastavitev“)	
	Spreminjanje časa do vklopa alarma ob odprtih vratih pri ročnem odpiranju vrat (glejte poglavje „Izvajanje drugih nastavitev“)	1:00
	Prva nastavev funkcije Miele@home, aktivacija in dezaktivacija WLAN-omrežja ali ponastavev konfiguracije omrežja (glejte poglavje „Izvajanje drugih nastavitev“)	Aplikacija
	Vklop ali izklop tona tipk	Vklop

	Spreminjanje glasnosti ali popoln izklop opozorilnih in zvočnih signalov (glejte poglavje „Izvajanje drugih nastavitev“)	Vklop /stopnja 5
	Spreminjanje svetlosti prikazovalnika (glejte poglavje „Izvajanje drugih nastavitev“)	Stopnja 4
	Spreminjanje enote za temperaturo (°Celzija ali °Fahrenheita)	°C
	Izklop funkcije sejemske nastavitve (vidno samo, če je funkcija vklopljena) (glejte poglavje „Izvajanje drugih nastavitev“)	Izklop
	Ponastavitev vrednosti na stanje ob dobavi (glejte poglavje „Izvajanje drugih nastavitev“)	—
	Priklic informacij o hladilnem aparatu (identifikacijska oznaka modela in serijska številka) (glejte poglavje „Izvajanje drugih nastavitev“)	—
	Nastavitev za čiščenje posode za ledene kocke (pojavi se samo, kadar je ledomat vklopljen) (glejte poglavje „Čiščenje in vzdrževanje“).	—

Opis aparata

Avtomatsko odpiranje vrat (ActiveDoor)

 Nevarnost poškodbe pri avtomatskem odpiranju in zapiranju vrat aparata

V območju odpiranja vrat in vratnih tečajev se lahko priprejo deli telesa, npr. prsti.

Pazite, da je območje odpiranja vrat prosto.

Nikoli ne segajte z roko v območje tečaja vrat ali v notranjost hladilnega aparata, kadar se vrata zapirajo.

Ne blokirajte vrat.

 Nevarnost poškodb zaradi ročnega premikanja vrat aparata pri aktiviranem avtomatskem odpiranju vrat. Poškodba pogonske enote vrat aparata.



Če vrata aparata odpirate ali zapirate z roko proti avtomatskemu premikanju vrat, se poškodujejo pogonska enota in tečaji vrat.

Vrat aparata ne premikajte ročno proti avtomatskemu premikanju vrat.

 Nevarnost poškodbe med avtomatskim zapiranjem vrat aparata. Izvlečeni predali ali teleskopska vodila (odvisno od modela) se lahko poškodujejo.

Predale potisnite do konca v aparat.

Ko s teleskopskih vodil odstranite predal, jih do konca potisnite v aparat.

To funkcijo je treba aktivirati in nastaviti v nastavitvenem načinu  (glejte poglavje „Izvajanje drugih nastavitev“, odstavek „Avtomatsko odpiranje vrat (ActiveDoor) “).

Med avtomatskim premikanjem vrat na prikazovalniku utripa . Poleg tega zazveni zvočni signal.

Če je avtomatsko odpiranje vrat aktivirano, lahko vrata aparata odprete s trkanjem ali glasovnim ukazom.

Če ne aktivirate funkcije ActiveDoor ali jo ponovno dezaktivirate, lahko vrata aparata odpirate ročno.

Pri aktivirani funkciji hladilni aparat deluje z večjo zmogljivostjo. Zato so lahko zvoki premikanja glasnejši. Poraba energije se poveča.

... s trkanjem

Vrata lahko odprete ali zaprete tako, da dvakrat potrkate na zunanjo ali notranjo stran vrat.

Občutljivost za trkanje lahko kadar koli spremenite.

Občutljivost senzorja trkanja

Občutljivost senzorja trkanja nastavite z drsnikom. Ta drsnik je na zunanjem robu spodnje tretjine vrat na strani tečajev (glejte poglavje „Opis aparata“).

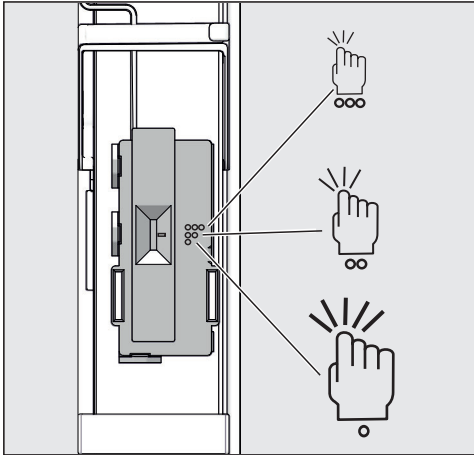

Možnosti nastavitvev

Položaj stikala	Pomen
Zgornji (tri pike)	Visoka občutljivost, zadostuje rahlo trkanje.
Srednji (dve piki)	Srednja občutljivost, potrebno je nekoliko močnejše trkanje. Ta nastavev je prednastavljena.
Spodnji (ena pika)	Nizka občutljivost, potrebno je močno trkanje.

... z glasovnim ukazom

Razen s trkanjem lahko vrata aparata odpirate in zapirate tudi z glasovnim ukazom.

To storite na naslednji način:

- Aktivirajte in nastavite funkcijo ActiveDoor (glejte poglavje „Izvajanje drugih nastavitvev“, odstavek„1. Prva aktivacija in nastavitvev funkcije ActiveDoor“).

Informacije o naslednjih nastavitvah najdete v poglavju „Izvajanje drugih nastavitvev“, odstavek „Miele@home“.

- Na svoj pametni telefon namestite aplikacijo Miele.
- Na hladilnem aparatu vzpostavite WLAN-povezavo.
- Registrirajte svoj hladilni aparat v aplikaciji Miele. V ta namen sledite navodilom v aplikaciji.
- Namestite ustreznega glasovnega pomočnika, če ga še nimate.
- Prek aplikacije Miele vzpostavite povezavo z glasovnim pomočnikom. V ta namen sledite navodilom v aplikaciji.

Opis aparata

Urejanje notranjosti aparata

Ice&PizzaBox

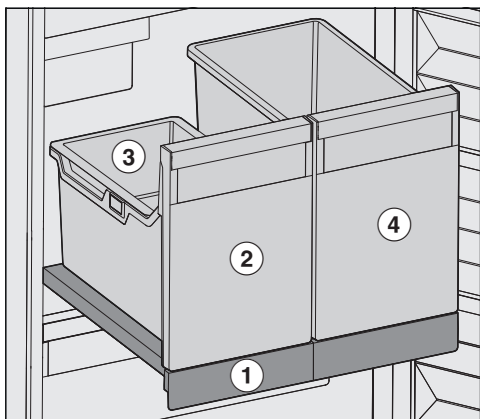

Ice&PizzaBox je nameščen na izvlečni polici ① in ga lahko izvlečete le v celoti.

V predalu za ledene kocke ② je viseča posoda ③. Viseča posoda zadostuje za običajno količino ledenih kock. Za lažjo uporabo lahko visečo posodo enostavno odstranite in ponovno vstavite.

Če potrebujete več ledenih kock, lahko visečo posodo preprosto odstranite.

V predalu PizzaBox ④, ki je poleg predala za ledene kocke, lahko navpično hranite pice v kartonskih škatlah.

Pice v škatlah lahko udobno vzamete iz predala in jih razvrščate.

Poleg tega imate dober pregled nad shranjenimi picami.

Predal PizzaBox lahko uporabite tudi za shranjevanje visokih živil.

! Nevarnost poškodb zaradi prevelike obremenitve.

Prevelika obremenitev lahko povzroči poškodbe predalov in izvlečne police.

Upoštevajte, da lahko izvlečno polico obremenite z največ 20 kg.

Nagibanje zgornjega predala

Zgornji predal lahko nagnete. Tako iz njega lažje vzamete zamrznjena živila.

■ Predal potegnite iz aparata.

Predal je zaščiten z varovalom izvleka, ki preprečuje, da bi predal padel iz aparata.

Fleksibilno oblikovanje zamrzovalnega območja (VarioRoom)

Če želite v aparat vložiti večji kos živila, npr. purana ali divjačino, lahko odstranite zgornja zamrzovalna predala in stekleno ploščo med zamrzovalnima predaloma. Tako nastane več volumna in s tem prostora za shranjevanje velikih, visokih kosov živil.

Priložena oprema

Žlica za ledene kocke

Dodatna oprema

V Mielejevi ponudbi lahko najdete koristno opremo ter čistilna in negovalna sredstva, ki so prilagojeni vašemu hladilnemu aparatu.

V spletni prodajalni Miele, na servisu Miele ali pri specializiranem prodajalcu so na voljo izdelki, ki so posebej prilagojeni hladilnemu aparatu, npr. sredstva za nego aparata in oprema.

Do spletne prodajalne Miele lahko dostopate prek naslednje QR kode:



Vklop in izklop hladilnega aparata

Pred prvo uporabo

- Odstranite vse embalažne materiale in zaščitne folije.
- Očistite notranjost aparata in vso opremo.

Priklop hladilnega aparata



- Hladilni aparat priklopite na električno omrežje, kot je opisano v poglavju „Električni priključek“.



Na prikazovalniku se najprej izpiše Miele, nato .

Vklop hladilnega aparata

- Odprite vrata aparata.
- Tapnite  na prikazovalniku.

Aparat začne hladiti in osvetlitev notranjosti se prižge.

Takoj ko je dosežena nastavljena temperatura, simbol   in opozorilni zvočni signal ugasneta, prikaz temperature pa neprekinjeno sveti.



- Če vas opozorilni zvočni signal moti, tapnite  .

Opozorilni zvočni signal ugasne.

Hladilni aparat se ohladi na prednastavljeni temperaturi.

V zamrzovalnik vložite živila šele, ko je temperatura v zamrzovalnem delu dovolj nizka (vsaj -18°C).

Izklop hladilnega aparata

- Dotaknite se prikaza temperature na prikazovalniku.
- Povlecite po zaslonu v desno, dokler se v sredini ne pojavi .
- Tapnite simbol .

Hlajenje in osvetlitev notranjosti se izklopita.

Na prikazovalniku se pojavi .

Upoštevajte: Hladilni aparat ni ločen od električnega omrežja, če je zgolj izklopljen.

Ob daljši odsotnosti upoštevajte

Če boste hladilni aparat pred daljšo odsotnostjo izklopili, očistili pa ne, obstaja pri zaprtih vratih aparata nevarnost razvoja plesni. Pred daljšo odsotnostjo obvezno očistite hladilni aparat.

Če hladilnega aparata dlje časa ne boste uporabljali, upoštevajte naslednje:

- Izklopite hladilni aparat.
- Izvlecite omrežni vtič ali izklopite varovalko hišne inštalacije.
- Izpraznite predal za ledene kocke.

 Nevarnost poškodbe ledomata. Če med delovanjem aparata zaprete dovod vode, ledomat pa še naprej deluje, lahko dovodna cev zaledeni. Kadar prekinete dovod vode (npr. med dopustom), izklopite tudi ledomat.

- Izklopite ledomat.

Vklop in izklop hladilnega aparata

- Zaprite zaporno pipo dovoda vode.
- Da se bo hladilni aparat lahko zadostno zračil in da ne bo prišlo do razvoja neprijetnega vonja, ga očistite in pustite njegova vrata odprta.

Pogoji za povezavo v omrežje

Pri povezovanju v omrežje morajo biti izpolnjeni naslednji pogoji:

1. Na mestu postavitve je na voljo domače omrežje.
Pripravljeno imate geslo omrežja WLAN.
2. Na mobilni končni napravi je nameščena aplikacija Miele.
3. V aplikaciji Miele imate Miele uporabniški račun.

Aplikacija Miele

Aplikacijo Miele si lahko brezplačno naložite v trgovini Apple App Store® ali Google Play™.



- V tem primeru ponovno zaženite postopek.
- Za izhod iz nastavitvenega nivoja tapnite simbol ↩.

Izvedba Scan & Connect

- Skenirajte QR kodo.

Če ste namestili aplikacijo Miele in imate uporabniški račun, boste preusmerjeni neposredno na povezavo v omrežje.

Če pa aplikacije Miele še niste namestili, boste preusmerjeni v trgovino Apple App Store® ali Google Play Store™.

- Namestite aplikacijo Miele in si ustvarite uporabniški račun.
- Ponovno skenirajte QR kodo.

Aplikacija Miele vas nato vodi skozi nastavitvev.

(odvisno od modela)



Prva povezava v omrežje

- Tapnite simbol ⚙.
- Povlecite po zaslonu v levo ali desno, dokler se v sredini ne pojavi simbol @.
- Tapnite simbol @.
- Tapnite zeleno metodo povezave (aplikacija ali WPS).

Po uspešni prijavi se na prikazovalniku pojavi simbol 📶.

Če se povezava ni mogla vzpostaviti, se pojavi simbol ⊗.

Ustrezna temperatura

Za trajnost živil je odločilna ustrezna nastavitve temperature. Če je temperatura nižja, se procesi razvoja mikroorganizmov upočasnijo. Živila se zato ne kvarijo tako hitro.

Za zamrzovanje svežih živil je potrebna temperatura **-18 °C**. Trajnost živil se tako podaljša, pri čemer se ohrani njihova optimalna kakovost.

Takoj ko temperatura naraste nad -10 °C, se začne razkroj zaradi mikroorganizmov in živila so manj obstojna. To je tudi razlog, da lahko živila, ki so že odtajana ali so se začela tajati, ponovno zamrznete šele, ko jih toplotno obdelate (skuhate ali spečete). Visoke temperature uničijo večino mikroorganizmov.

Temperatura v hladilnem aparatu se tem bolj zviša:

- čim pogosteje in za čim dlje časa odpirate vrata aparata,
- čim več živil je shranjenih v njem,
- čim toplejša so živila, ki jih shranite vanj,
- čim višja je temperatura okolice hladilnega aparata. Hladilni aparat je predviden za uporabo v določenem klimatskem razredu (območje temperature okolice), katerega meje morate upoštevati.

Pri stalni temperaturi v zamrzovalnem delu -18 °C in ustrezni higieni lahko izkoristite maksimalen čas shranjevanja živil in zmanjšate količino zavrženih živil.

Prikaz temperature

Med normalnim delovanjem je na prikazovalniku izpisana **najvišja temperatura**, ki je trenutno v aparatu.

Odvisno od temperature okolice in nastavitve lahko traja nekaj ur, preden je dosežena in trajno prikazana zelena temperatura.

Nastavitev temperature

- Dotaknite se prikaza temperature na prikazovalniku.
- Povlecite po zaslonu v levo ali desno, dokler ni v sredini prikazana zelena temperatura.
- Za potrditev tapnite zeleno temperaturo.

Prikaz temperature se ponovno preklopi na dejansko temperaturo, ki je trenutno v aparatu.

Možne nastavitve

- Zamrzovalni del: od -15 °C do -28 °C

Temperaturni alarm in alarm ob odprtih vratih

 Ogrožanje zdravja zaradi uživanja pokvarjenih živil.

Če je bila temperatura dlje časa višja od -18 °C, so se živila lahko že začela tajati. Trajnost živil se zato skrajša.

Preverite, ali so se živila že začela tajati. V tem primeru jih morate kolikor mogoče hitro porabiti ali predelati (skuhati ali speči), preden jih ponovno zamrznete.

Temperaturni alarm

Hladilni aparat je opremljen s temperaturnim alarmom, da temperatura v zamrzovalnem območju ne more neopaženo narasti.

Če temperatura doseže pretoplo območje, v prikazu temperature rdeče sveti .

Uporaba

Dodatno zazveni opozorilni signal, dokler se stanje, zaradi katerega se je sprožil alarm, ne konča oziroma dokler ga predčasno ne izklopite.

Kdaj aparat prepozna neko temperaturno območje kot pretoplo, je odvisno od nastavljene temperature.



Zvočni in vidni signal se lahko sprožita v naslednjih situacijah:

- če vklopite aparat in temperatura v enem izmed temperaturnih območij preveč odstopa od nastavljene;
- če prestavljate in jemljete zamrznjena živila iz aparata, pri čemer vanj priteče preveč toplega zraka iz prostora;
- če zamrznete večjo količino svežih živil;
- če zamrznete sveža živila, ki so še topla;
- če je prišlo do izpada električne energije;
- če je prišlo do okvare hladilnega aparata.

Preden izklopite temperaturni alarm, morate ugotoviti vzrok za to, da se je sprožil, in ga odpraviti.

Če vas opozorilni zvočni signal moti, ga lahko predčasno izklopite.

■ Tapnite simbol  .

Opozorilo je tako potrjeno:   in opozorilni zvočni signal ugasneta.



Na prikazovalniku se pojavi začetni zaslon: v prikazu temperature se za približno eno minuto utripajoče prikaže najvišja doslej dosežena temperatura v aparatu. Nato se prikaz temperature preklopi na trenutno temperaturo v hladilnem aparatu.

Alarm ob odprtih vratih

Alarm ob odprtih vratih pri ročnem odpiranju vrat



Vrata aparata so dolgo časa odprta.

Hladilni aparat je opremljen z alarmom ob odprtih vratih, ki preprečuje izgubo energije v primeru odprtih vrat aparata in ščiti shranjena živila pred toploto.



Če so vrata aparata dlje časa odprta, v prikazu temperature rumeno sveti simbol  . Zazveni tudi opozorilni zvočni signal in osvetlitev notranjosti aparata utripa.



Čas do vklopa alarma ob odprtih vratih lahko spremenite (glejte poglavje „Izvajanje drugih nastavitev“).

Opozorilni zvočni signal alarma ob odprtih vratih lahko tudi izklopite (glejte poglavje „Izvajanje drugih nastavitev“).

Takoj ko zaprete vrata aparata, opozorilni zvočni signal in simbol   na prikazovalniku ugasneta.

Predčasni izklop alarma ob odprtih vratih

■ Tapnite simbol  .

Opozorilni zvočni signal in simbol   ugasneta, osvetlitev notranjosti aparata neprekinjeno sveti.

Če vrat aparata ne zaprete, se alarm ob odprtih vratih čez približno eno minuto ponovi.

Alarm ob odprtih vratih pri avtomatskem odpiranju vrat

Funkcija ActiveDoor hitro zapre vrata.

Hladilni aparat je opremljen z alarmom ob odprtih vratih, ki preprečuje izgubo energije v primeru odprtih vrat aparata in ščiti shranjena živila pred toploto.

Če so vrata aparata predolgo odprta, se na prikazovalniku pojavi simbol , ki sveti rumeno. Zazveni tudi opozorilni zvočni signal in osvetlitev notranjosti aparata utripa.

Časa do vklopa alarma ob odprtih vratih **ni mogoče** spremeniti.

Opozorilni zvočni signal alarma ob odprtih vratih lahko tudi izklopite (glejte poglavje „Izvajanje drugih nastavitev“).

Vrata se kmalu avtomatsko zaprejo. Opozorilni zvočni signal in simbol  na prikazovalniku ugasneta.

Predčasni izklop alarma ob odprtih vratih ActiveDoor

■ Dotaknite se  na prikazovalniku.

Opozorilni zvočni signal in simbol  ugasneta, osvetlitev notranjosti aparata neprekinjeno sveti.

Če vrat aparata ne zaprete, se alarm ob odprtih vratih čez približno eno minuto ponovi.

V prikazu temperature rumeno sveti simbol . Poleg tega se oglasi opozorilni zvočni signal in osvetlitev notranjosti počasi utripa (glejte odstavek „Alarm ob odprtih vratih: vrata aparata so dolgo časa odprta“).

Uporaba funkcije pospešenega zamrzovanja

SuperFrost ❄

Pri vklopljeni funkciji SuperFrost ❄ se **zamrzovalni del** zelo hitro ohladi do najhladnejše vrednosti (odvisno od temperature v okolici). Aparat deluje z najvišjo hladilno zmogljivostjo in temperatura pade. To funkcijo izberite pred zamrzovanjem svežih živil. S tem dosežete, da živila hitro zamrznejo do svojega jedra in tako ohranijo hranilne snovi, vitamine, svoj videz in okus.

Če je vklopljena funkcija SuperFrost ❄, je lahko delovanje aparata glasnejše.

Funkcijo SuperFrost morate vklopiti pribl. **6 ur prej, preden vložite** živilo, ki ga želite zamrzniti.

Za uporabo **maksimalne zmogljivosti zamrzovanja** pa morate funkcijo SuperFrost ❄ vklopiti **24 ur prej**.

Funkcija SuperFrost ❄ se avtomatsko izklopi po največ 72 urah. Hladilni aparat deluje naprej z normalno hladilno zmogljivostjo. Čas do izklopa funkcije je odvisen od količine svežih živil, ki ste jih vložili v aparat.

Nasvet: Če želite varčevati z energijo, lahko funkcijo SuperFrost izklopite sami, takoj ko se živila ali pijača dovolj ohladijo.

Funkcije SuperFrost ni treba vklopiti,

- če v aparat vložite že zamrznjena živila;
- če v enem dnevu zamrznete samo do 2 kg živil.

Uporaba

Vklop ali izklop funkcije SuperFrost ❄️

- Dotaknite se prikaza temperature.
- Za vklop in ponovni izklop funkcije SuperFrost tapnite ❄️.

Če je funkcija SuperFrost **vklopljena**, ❄️ sveti oranžno.

- Zapustite ta nastavitveni nivo, tako da tapnete prikaz temperature.

Zamrzovanje in shranjevanje svežih živil

Pred vlaganjem živil

- Če zamrznete več kot 2 kg svežih živil, vklopite funkcijo SuperFrost ❄️ šest ur prej, preden jih vložite v aparat.
- Če zamrznete še več svežih živil, vklopite funkcijo SuperFrost ❄️ 24 ur prej, preden jih vložite v aparat.

Živila, ki so že zamrznjena, tako dobijo „rezervo hladu“.

- Za zamrzovanje uporabite samo sveža in neoporečna živila.

Upoštevajte, da nekatera živila niso primerna za zamrzovanje. Mednje spadajo npr. vrste zelenjave, ki jih sicer uživamo surove, kot je zelena solata ali radič.

Vlaganje živil v zamrzovalnik



Nevarnost poškodb aparata zaradi prevelike obremenitve.

Prevelika obremenitev lahko privede do poškodb zamrzovalnih predalov/ steklene plošče.

Upoštevajte maksimalne količine vlaganja:

- zamrzovalni predal = 12 kg
- steklena plošča = 35 kg

Živila, ki jih zamrzujete, se ne smejo dotikati že zamrznjenih živil, sicer se slednja začnejo tajati.

- Paketi se med zamrzovanjem lahko primejo skupaj ali na druge površine, zato pazite, da so ob vlaganju v aparat suhi.

Da bodo živila hitro zamrznila do jedra, ne smete preseči naslednjih velikosti paketov:

- sadje in zelenjava maks. 1 kg
- meso maks. 2,5 kg

– majhna količina živil za zamrzovanje

Živila zamrznite v zgornjem zamrzovalnem predalu.

- Živila položite po čim večji površini na dno **zgornjega** zamrzovalnega predala, da čim hitreje zamrznejo do samega jedra.

– vlaganje maksimalne količine živil za zamrzovanje (glejte napisno ploščico)

Če so prezračevalne reže prekrite, se zmanjša hladilna zmogljivost in poraba energije se poveča. Pri vlaganju živil v zamrzovalni del aparata pazite, da ne prekrijete prezračevalnih rež.

Nasvet: Zamrzovalno območje lahko fleksibilno povečate. Če želite vložiti večji kos živila, npr. purana ali divjačino, lahko odstranite stekleno ploščo med zamrzovalnima predaloma.

- Odstranite zgornji zamrzovalni predal.
- Živila položite po čim večji površini na zgornjo stekleno ploščo, da čim hitreje zamrznejo do samega jedra.

Ko je postopek zamrzovanja končan:

- Izklopite funkcijo SuperFrost ❄️.
- Zamrznjena živila položite v zamrzovalne predale in le-te ponovno potisnite v aparat.

Hitro hlajenje pijač

Za hitro ohlajanje pijač v hladilnem delu vklopite funkcijo pospešenega hlajenja ❄️.

Če želite ohladiti veliko količino pijač ali če želite v zamrzovalnem delu dodatno ohladiti tudi pijače, izberite v nastavitvenem načinu ❄️ funkcijo načina za zabave 🍷.

Če v zamrzovalnik vložite steklenice pijače, da bi se hitro ohladile, jih morate vzeti iz aparata **najkasneje po eni uri**. Steklenice lahko počijo.

Uporaba

Priprava ledenih kock

Pred vklopom ledomata upoštevajte naslednje:

- Ledomat mora biti očiščen.
- Hladilni aparat mora biti vklopljen.
- Predal za ledene kocke mora biti povsem zaprt, sicer se ledene kocke ne morejo izdelovati.
- V predalu za ledene kocke je zgoraj nameščena viseča posoda. Če potrebujete več ledenih kock, lahko visečo posodo preprosto odstranite. Ledomat nato avtomatsko izdeluje ledene kocke, dokler ni dosežena maksimalna stopnja napolnjenosti predala za ledene kocke.

⚠ Ogrožanje zdravja zaradi oporečne vode.

Voda, ki dlje časa stoji v dovodnih ceveh, je lahko oporečna in ogroža vaše zdravje.

Prve tri serije ledenih kock po prvem zagonu ledomata zavržite, saj ta voda služi za prvo izpiranje dovodnih cevi. To velja tako za prvi zagon kot tudi za primere, kadar je ledomat dlje časa (več kot pet dni) izklopljen.

Po prvem zagonu lahko traja do 24 ur, da iz ledomata v predal padejo prve ledene kocke.



Po ponovnem izklopu in vklopu ledomata pa ta postopek traja največ šest ur.

Z ledomatom lahko pripravljate ledene kocke samo v količinah, običajnih za gospodinjstva.

Ledomat izdelava pribl. 0,8 kg ledenih kock v 24 urah.

Količina pripravljenih ledenih kock je odvisna od temperature v zamrzovalnem območju. **Čim nižja je temperatura, tem več ledenih kock se izdelava v določenem času.**

Vklop/izklop ledomata

- Tapnite simbol .
- Povlecite po zaslonu v levo ali desno, dokler se v sredini ne pojavi .
- Tapnite simbol .

Če je ledomat vklopljen, simbol  sveti oranžno.

Takoj ko se zamrzovalno območje dovolj ohladi, se ledomat napolni z vodo.

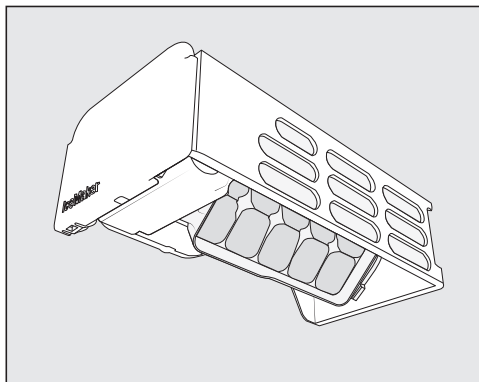

Ko voda zamrzne, ledene kocke samodejno padejo iz vgrajene posode za ledene kocke v visečo posodo. Visečo posodo lahko po potrebi odstranite.

Ko je viseča posoda ali predal za ledene kocke poln, se priprava ledenih kock avtomatsko prekine. Predal se ne napolni do roba.

Nasvet: Povečajte količino ledenih kock, tako da jih vmes enakomerno porazdelite.

Nasvet: Visečo posodo ali predal za ledene kocke morate redno prazniti. To morate storiti najpozneje takrat, ko več kot en teden ne uporabite ledu. Tako imate vedno svež led, ledene kocke pa se ne sprimejo med sabo.

Če ledenih kock ne potrebujete, lahko ledomat izklopite neodvisno od zamrzovalnega območja.

Če je ledomat izklopljen, lahko v predalu za ledene kocke zamrznete tudi živila.

- Če želite nadaljevati z izdelavo ledenih kock, predal za ledene kocke potisnite nazaj do konca.

Izvajanje drugih nastavitev

Pojasnila k posameznim nastavitvam

V nadaljevanju so opisane samo tiste nastavitve, ki potrebujejo dodatna pojasnila.

Medtem ko ste v nastavitvenem načinu , so alarm ob odprtih vratih in drugi opozorilni signali avtomatsko izklopljeni.



Način za zabave

Funkcija načina za zabave  je priporočljiva, če želite hitro zamrzniti velike količine živil, ki ste jih pravkar vložili v aparat, in potrebujete ledene kocke.

Nasvet: Funkcijo načina za zabave  vklopite približno štiri ure prej, preden vložite živila.

Če je vklopljen način za zabave , so avtomatsko vklopljeni:



- funkcija SuperFrost 
- ledomat (izdelujejo se kocke ledu)

Funkcija načina za zabave  se avtomatsko izklopi po 24 urah. Če želite, pa lahko funkcijo načina za zabave  kadar koli predčasno izklopite.

Če pride do izpada električnega toka, se funkcija načina za zabave  izklopi.

Vklop funkcije fiksiranja nastavitev /

Vklopljena funkcija fiksiranja nastavitev ščiti pred neželenim izklopom hladilnega aparata in spreminjanjem nastavitev, če so npr. v bližini otroci.

- Tapnite simbol .
- Povlecite po zaslonu v levo ali desno, dokler se v sredini ne pojavi .

- Tapnite simbol .

Če je funkcija fiksiranja nastavitev vklopljena,  sveti oranžno.

- Zaprite vrata aparata. Šele zdaj je funkcija fiksiranja nastavitev  aktivna.

Začasna dezaktivacija funkcije fiksiranja nastavitev /

Če želite npr. spremeniti nastavev temperature, lahko funkcijo fiksiranja nastavitev začasno dezaktivirate:





- Dotaknite se prikaza temperature.
- Za pribl. šest sekund se dotaknite .

Prikaz se preklopi na spremembo temperature.

- Zdaj izvedite želene nastavitve.

Ko zaprete vrata aparata, je funkcija fiksiranja nastavitev  ponovno vklopljena.

Popoln izklop funkcije fiksiranja nastavitev /

- Tapnite simbol .
- Za pribl. šest sekund se dotaknite .
- Povlecite po zaslonu v levo ali desno, dokler se v sredini ne pojavi .
- Tapnite simbol .

Pri izklopljeni funkciji fiksiranja nastavitev na prikazovalniku sveti .

Način Sabbat

Za pomoč pri uporabi hladilnega aparata v religiozne namene je na voljo način Sabbat.

Vklopljen način Sabbat  je najprej prikazan na začetnem zaslonu.

Čez tri sekunde se prikazovalnik izklopi.

Medtem ko je vklopljen način Sabbat , ne morete izvajati nobenih nastavitev svojega hladilnega aparata.

Pazite, da so vrata aparata trdno zaprta, saj so optični in zvočni opozorilni signali izklopljeni.

Funkcija načina Sabbath  se po pribl. 80 urah avtomatsko izklopi.

Če je vklopljen način Sabbath , se dezaktivirajo:

- osvetlitev notranjosti ob odprtih vratih aparata
- vsi zvočni in optični signali
- prikaz temperature
- aktivirana funkcija ActiveDoor
- aktivna povezava WLAN

Vse druge predhodno vklopljene funkcije ostanejo aktivirane.

 **Ogrožanje zdravja zaradi uživanja pokvarjenih živil.**

Ker v času, ko je aktiven način Sabbath , morebiten izpad električne energije ni prikazan, so lahko živila dlje časa izpostavljena povišanim temperaturam. Trajnost živil se zato skrajša.

Če med aktivnim načinom Sabbath  pride do izpada električnega toka, preverite kakovost živil, ki so shranjena v hladilniku.

Izklop načina Sabbath

- Tapnite črni prikazovalnik.

Pojavi se .

- Tapnite simbol .

 sveti oranžno.

- Ponovno tapnite simbol .

Ko je način Sabbath izklopljen, simbol  sveti belo.

Avtomatsko odpiranje vrat (ActiveDoor)



Izvedete lahko naslednje nastavitve:

1. Aktivacija in nastavev funkcije ActiveDoor med prvim zagonom hladilnega aparata ali pozneje
2. Dezaktivacija funkcije ActiveDoor
3. Aktivacija funkcije ActiveDoor, če je bila funkcija že nastavljena in dezaktivirana
4. Sprememba določenega kota odpiranja vrat

1. Prva aktivacija in nastavev funkcije ActiveDoor

Aktivacija in nastavev sta sestavljena iz več korakov:

Aktivacija funkcije ActiveDoor

- Tapnite simbol .
- Povlecite po zaslonu v levo ali desno, dokler se v sredini ne pojavi .
- Tapnite .

Na prikazovalniku sveti  rumeno.

- Tapnite *OK*.

Na prikazovalniku sveti  rumeno. Zdaj morate določiti kot odpiranja vrat.

Določanje kota odpiranja vrat

Pazite, da je območje odpiranja vrat prosto.

- Vrata odprite do zelenega kota odpiranja vrat (vsaj 70°).

Nasvet: Za neoviran izvlek predalov izberite kot odpiranja vrat najmanj 90°.



Izvajanje drugih nastavitev

- Tapnite **OK**.



Na prikazovalniku sveti  rumeno.

- Tapnite **OK**.

- Na prikazovalniku se pojavi : kot odpiranja vrat **ni** bil uspešno shranjen.

Tapnite , da potrdite informacijo. Na prikazovalniku sveti  rumeno. Začnite znova s korakom „ Določanje kota odpiranja vrat“.

- Na prikazovalniku se pojavi : kot odpiranja vrat je bil uspešno shranjen.

Tapnite , da potrdite informacijo. Na prikazovalniku sveti  rumeno. Zdaj morate izvesti referenčni premik.

Izvedba referenčnega premika

 Nevarnost poškodbe pri avtomatskem odpiranju in zapiranju vrat aparata

V območju odpiranja vrat in vratnih tečajev se lahko priprejo deli telesa, npr. prsti.

Pazite, da je območje odpiranja vrat prosto.

Nikoli ne segajte z roko v območje tečaja vrat ali v notranjost hladilnega aparata, kadar se vrata zapirajo.

Ne blokirajte vrat.

 Nevarnost poškodbe med avtomatskim zapiranjem vrat aparata. Izvlečeni predali ali teleskopska vodila (odvisno od modela) se lahko poškodujejo.



Predale potisnite do konca v aparat. Ko s teleskopskih vodil odstranite predal, jih do konca potisnite v aparat.

- Tapnite **OK**.



Referenčni premik se zažene. Pri tem se vrata avtomatsko enkrat zaprejo in ponovno odprejo.

Obenem na prikazovalniku utripa  in zazveni zvočni signal.

- Na prikazovalniku se pojavi : referenčni premik **ni** bil uspešen.

Tapnite , da potrdite informacijo. Na prikazovalniku rumeno zasveti  A. Začnite znova s korakom „ Aktivacija funkcije ActiveDoor“.

- Na prikazovalniku se pojavi : referenčni premik je bil uspešen.

Tapnite , da potrdite informacijo. Na prikazovalniku sveti  rumeno. Zdaj morate shraniti izbrani kot odpiranja vrat.

Shranjevanje izbranega kota odpiranja vrat

- Tapnite **OK**.

Na prikazovalniku se pojavi : kot odpiranja vrat je bil uspešno shranjen.

- Potrdite informacijo, tako da tapnete .

Na prikazovalniku sveti  oranžno. Funkcija ActiveDoor je aktivirana.

2. Dezaktivacija funkcije ActiveDoor

- Tapnite simbol .

- Povlecite po zaslonu v levo ali desno, dokler se v sredini ne pojavi .



- Tapnite .

Na prikazovalniku sveti  oranžno.

- Tapnite simbol .

 sveti belo in funkcija ActiveDoor je dezaktivirana.

3. Aktivacija funkcije ActiveDoor



- Tapnite simbol .
- Povlecite po zaslonu v levo ali desno, dokler se v sredini ne pojavi .
- Tapnite .

Na prikazovalniku se prikaže .



- Tapnite simbol .

 zasveti oranžno in funkcija ActiveDoor je aktivirana.

4. Sprememba določenega kota odpiranja vrat

- Tapnite simbol .
- Povlecite po zaslonu v levo ali desno, dokler se v sredini ne pojavi .
- Tapnite .

Na prikazovalniku sveti  oranžno.

- Povlecite po zaslonu v levo ali desno, dokler se v sredini ne pojavi .
- Tapnite simbol .

Na prikazovalniku sveti  rumeno. Zdaj morate določiti kot odpiranja vrat.

Določanje kota odpiranja vrat

Pazite, da je območje odpiranja vrat prosto.

- Vrata odprite do zelenega kota odpiranja vrat (vsaj 70°).



Nasvet: Za neoviran izvlek predalov izberite kot odpiranja vrat najmanj 90°.

- Tapnite *OK*.



Na prikazovalniku sveti  rumeno.

- Tapnite *OK*.

- Na prikazovalniku se pojavi : kot odpiranja vrat **ni** bil uspešno shranjen.

Tapnite , da potrdite informacijo. Na prikazovalniku sveti  rumeno. Začnite znova s korakom „ Določanje kota odpiranja vrat“.

- Na prikazovalniku se pojavi : kot odpiranja vrat je bil uspešno shranjen.

Tapnite , da potrdite informacijo. Na prikazovalniku sveti  rumeno. Zdaj morate izvesti referenčni premik.

Izvedba referenčnega premika

 Nevarnost poškodbe pri avtomatskem odpiranju in zapiranju vrat aparata

V območju odpiranja vrat in vratnih tečajev se lahko pripravijo deli telesa, npr. prsti.

Pazite, da je območje odpiranja vrat prosto.

Nikoli ne segajte z roko v območje tečaja vrat ali v notranjost hladilnega aparata, kadar se vrata zapirajo.

Ne blokirajte vrat.

 Nevarnost poškodbe med avtomatskim zapiranjem vrat aparata. Izvlečeni predali ali teleskopska vodila (odvisno od modela) se lahko poškodujejo.

Predale potisnite do konca v aparat. Ko s teleskopskih vodil odstranite predal, jih do konca potisnite v aparat.



Izvajanje drugih nastavitev

- Tapnite *OK*.



Referenčni premik se zažene. Pri tem se vrata avtomatsko enkrat zaprejo in ponovno odprejo.

Obenem na prikazovalniku utripa  in zazveni zvočni signal.

- Na prikazovalniku se pojavi : referenčni premik **ni** bil uspešen.

Tapnite , da potrdite informacijo. Na prikazovalniku rumeno zasveti  A. Začnite znova s korakom „ Aktivacija funkcije ActiveDoor“.

- Na prikazovalniku se pojavi : referenčni premik je bil uspešen.

Tapnite , da potrdite informacijo. Na prikazovalniku sveti  rumeno. Zdaj morate shraniti izbrani kot odpiranja vrat.

Shranjevanje izbranega kota odpiranja vrat

- Tapnite *OK*.



Na prikazovalniku se pojavi : kot odpiranja vrat je bil uspešno shranjen.

- Potrdite informacijo, tako da tapnete .

Na prikazovalniku sveti  oranžno. Funkcija ActiveDoor je aktivirana.

Spreminjanje časa do vklopa alarma ob odprtih vratih pri ročnem odpiranju vrat

Nastavite lahko, kako hitro po ročnem odprtju vrat aparata naj se oglasi alarm ob odprtih vratih.

- Tapnite simbol .
- Povlecite po zaslonu v levo ali desno, dokler se v sredini ne pojavi .
- Tapnite simbol .

- Povlecite po zaslonu v levo ali desno, dokler ni v sredini prikazan čas med 30 sekund in 3 minute 30 sekund.
- Za potrditev tapnite želeno nastavitev.

Povezava v omrežje

Vaš hladilni aparat je opremljen z integriranim WLAN-modulom. Ta omogoča povezavo z domačim omrežjem in uporabo aplikacije Miele na mobilni končni napravi.

Ko je hladilni aparat enkrat povezan prek omrežja WLAN, se povezava samodejno vzpostavi vsakič, ko ga ponovno vklopite.

Prepričajte se, da je na mestu postavitve hladilnega aparata na voljo dovolj močan signal vašega WLAN-omrežja.

S povezavo hladilnega aparata v WLAN-omrežje se poveča poraba energije, tudi če je aparat izklopljen.

Pametne dodatne funkcije prek aplikacije Miele*



Povezava prek aplikacije Miele vam omogoča dostop do številnih pametnih dodatnih funkcij, kot so:

- priklic informacij o statusu
- uporaba dodatnih koristnih funkcij
- ohranjanje hladilnega aparata na najnovejšem stanju Mielejevega razvoja s posodobitvami programske opreme

Več podrobnosti o pametnih dodatnih funkcijah najdete na Mielejevem spletnem mestu ali v trgovinah Apple App Store® in Google Play™.

* Dodatna digitalna ponudba podjetja Miele & Cie. KG. Obseg funkcij je odvisen od modela in države. Potrebno je strinjanje s splošnimi pogoji poslovanja in politiko zasebnosti za digitalne izdelke in storitve podjetja Miele v aplikaciji Miele. Miele si pridržuje pravico, da kadar koli spremeni ali ukine svoje digitalne ponudbe.

Prva povezava v omrežje





- Tapnite simbol .
- Povlecite po zaslonu v levo ali desno, dokler se v sredini ne pojavi simbol .
- Tapnite simbol .
- Tapnite zeleno metodo povezave (aplikacija ali WPS).

Po uspešni prijavi se na prikazovalniku pojavi simbol .

Če se povezava ni mogla vzpostaviti, se pojavi simbol .





- V tem primeru ponovno zaženite postopek.
- Za izhod iz nastavitvenega nivoja tapnite simbol .

Dezaktivacija WLAN-povezave

- Tapnite simbol .
 - Povlecite po zaslonu v levo ali desno, dokler se v sredini ne pojavi simbol .
 - Tapnite simbol .
 - Za dezaktivacijo WLAN-povezave tapnite simbol .
- Prikaže se simbol .

- Za izhod iz nastavitvenega nivoja tapnite simbol .

Aktivacija WLAN-povezave







- Tapnite simbol .
- Povlecite po zaslonu v levo ali desno, dokler se v sredini ne pojavi simbol .
- Tapnite simbol .
- Za aktivacijo WLAN-povezave tapnite simbol .

Prikaže se simbol .

- Za izhod iz nastavitvenega nivoja tapnite simbol .

Če je WLAN-povezava aktivna, na prikazovalniku sveti simbol .

Ponastavitev konfiguracije omrežja

- Tapnite simbol .
- Povlecite po zaslonu v levo ali desno, dokler se v sredini ne pojavi simbol .
- Tapnite simbol .
- Povlecite po zaslonu v desno, dokler se v sredini ne pojavi simbol .
- Tapnite simbol .
- Tapnite simbol .
- Za izhod iz nastavitvenega nivoja tapnite simbol .

Vse izvedene nastavitve in vnesene vrednosti se ponastavijo.



WLAN-povezava se dezaktivira, simbol  na začetnem zaslonu ugasne.

Če hladilni aparat odstranite, prodate ali če zaženete rabljen aparat, ponastavite konfiguracijo omrežja. Vsi osebni podatki se tako odstranijo iz aparata. Poleg tega prejšnji lastnik ne more več dostopati do podatkov v aparatu.

Izvajanje drugih nastavitev

Sprememba glasnosti opozorilnih in zvočnih signalov /



Glasnost opozorilnih in zvočnih signalov (npr. pri alarmu ob odprtih vratih ali sporočilu o napaki) lahko spremenite. Ali pa zvočne signale izklopite, če vas motijo.

- Tapnite simbol .
- Povlecite po zaslonu v levo ali desno, dokler se v sredini ne pojavi .
- Tapnite simbol .
- Izberite želeno glasnost, tako da povlečete segmentni prikaz v levo ali desno.
- Potrdite želeno glasnost, tako da tapnete segmentni prikaz.

Pri izklopljenih opozorilnih in zvočnih signalih je prikazan simbol .

Sprememba svetlosti prikazovalnika





Svetlost prikazovalnika lahko prilagodite svetlobnim razmeram v vašem okolju.

- Tapnite simbol .
- Povlecite po zaslonu v levo ali desno, dokler se v sredini ne pojavi .
- Tapnite simbol .
- Izberite želeno stopnjo svetlosti, tako da povlečete segmentni prikaz v levo ali desno.
- Potrdite želeno stopnjo svetlosti, tako da tapnete segmentni prikaz.

Izklop sejemske nastavitve

Sejemska nastavitve  omogoča zastopnikom, da predstavijo aparat, ne da bi bilo vključeno hlajenje. Za zasebno uporabo te nastavitve ne potrebujete.





Če je sejemska nastavitve tovarniško vklopljena, je na začetnem zaslonu prikazan simbol .

- Tapnite simbol .
- Tapnite simbol .
- Povlecite po zaslonu v levo ali desno, dokler se v sredini ne pojavi .
- Tapnite simbol .

Po izklopu sejemske nastavitve  se hladilni aparat izklopi in ga morate ponovno vklopiti.

Ponastavitev vrednosti na stanje ob dobavi

Vse nastavitve hladilnega aparata se ponastavijo na stanje ob dobavi (za nastavitve glejte poglavje „Opis aparata“).

- Tapnite simbol .
 - Povlecite po zaslonu v levo ali desno, dokler se v sredini ne pojavi .
 - Tapnite simbol .
- Pojavi se .
- Tapnite OK.

Hladilni aparat se izklopi in ga morate ponovno vklopiti.

Informacije

Na prikazovalniku se izpišejo podatki o aparatu (identifikacijska oznaka modela in serijska številka).

Pripravite naslednje podatke o aparatu:

- za povezavo hladilnega aparata v WLAN-omrežje (glejte poglavje „Izvajanje drugih nastavitev“, odstavek „Miele@home“) (odvisno od modela);
- za prijavo motnje na servisu Miele (glejte poglavje „Servisna služba“);
- za pridobitev informacij pri zbirki podatkov EPREL (glejte poglavje „Servisna služba“).

Čiščenje in vzdrževanje

Napisne ploščice v notranjosti hladilnega aparata ne smete odstraniti. V primeru motnje delovanja jo boste potrebovali.

Pazite, da voda ne zaide v elektronske dele ali lučko aparata.

 Nevarnost poškodb zaradi vlage.

Para iz parne čistilne naprave lahko poškoduje plastične in električne sestavne dele.

Za čiščenje hladilnega aparata ne uporabljajte parne čistilne naprave.

Odtajevanje

Hladilni aparat je opremljen s sistemom „NoFrost“, ki omogoča, da se avtomatsko odtaja.

Napotki glede čistilnih sredstev

V notranjosti hladilnega aparata uporabljajte samo čistilna in negovalna sredstva, ki so neoporečna za živila.

Da se površine ne bodo poškodovale, pri čiščenju **ne uporabljajte**

- čistilnih sredstev, ki vsebujejo sodo, amonijak, kisline ali klor,
- čistilnih sredstev za odstranjevanje vodnega kamna,
- abrazivnih čistil, npr. praškov za drgnjenje ali abrazivnih emulzij,
- čistil z vsebnostjo topil,
- čistilnih sredstev za plemenito jeklo,
- sredstev za čiščenje pomivalnega stroja,
- sprejev za pečice,
- čistil za steklo,

- abrazivnih trdih gobic in ščetk (npr. gobic za čiščenje loncev),
- čistilnih radirk,
- ostrih kovinskih strgal.

Za čiščenje priporočamo čisto gobasto krpo, mlačno vodo in malo sredstva za ročno pomivanje posode.

Priprava aparata za čiščenje

- Izklopite aparat.

Na prikazovalniku se pojavi  in hlajenje je izklopljeno.

- Iz aparata vzemite vsa živila in jih shranite na hladnem mestu.
- Iz aparata vzemite vse odstranljive dele opreme in jih očistite (glejte odstavek „Odstranjevanje in razstavljanje delov opreme pred čiščenjem“).

Očistite notranjost.

Hladilni aparat morate redno čistiti – to morate storiti vsaj enkrat mesečno.

Če umazanija dlje časa deluje na površine, se lahko zgodi, da je ne morete več odstraniti.

Površine se lahko zabarvajo ali spremenijo.

Najbolje je, da umazanijo takoj odstranite.

- **Notranjost aparata** čistite s čisto gobasto krpo, mlačno vodo in malo sredstva za ročno pomivanje posode.
- Po čiščenju površine sperite še s čisto vodo ter jih obrišite s krpo do suhega.
- Hladilnik pustite še nekaj časa odprt, da se zadostno prezrači in da se v njem ne razvije neprijeten vonj.

Ročno čiščenje ali pomivanje delov opreme v pomivalnem stroju

Naslednje dele morate pomivati izključno **na roke**:

- vse predale
- izvlečna polica in Ice&PizzaBox
- teleskopska vodila in zaščitne letve (na steklenih ploščah)
- viseča posoda
- žlica za ledene kocke

Naslednji deli so **primerni za pomivanje v pomivalnem stroju**:

⚠ Nevarnost poškodb zaradi visokih temperatur v pomivalnem stroju. Deli hladilnega aparata se lahko zaradi temperature pomivanja, ki presega 55 °C, uničijo ali deformirajo. Za dele opreme, ki so primerni za pomivanje v pomivalnem stroju, izberite izključno programe pomivanja s temperaturo največ 55 °C.

Če plastični deli med pomivanjem v pomivalnem stroju pridejo v stik z naravnimi barvili, npr. iz korenja, paradižnika ali kečapa, se lahko obarvajo. To obarvanje pa ne vpliva na stabilnost samih delov.

- steklene plošče

Odstranjevanje in razstavljanje delov opreme pred čiščenjem

Odstranjevanje zgornjega predala in steklene plošče

- Predal potegnite do konca iz aparata.
- Predal rahlo nagnite navzgor in ga izvlecite poševno navzgor.

- Stekleno ploščo skupaj z vodili izvlecite iz aparata.
- Vodila povlecite v stran in jih snemite.
- Po čiščenju vodila pritrдите nazaj na stekleno polico.

Vstavljanje zgornjega predala

- Stekleno ploščo skupaj z vodili vstavite v zamrzovalno območje.
- Predal položite poševno od zgoraj na vodila in ga potisnite do konca v aparat.

Odstranjevanje predalov in steklenih plošč na teleskopskih vodilih

Magnet na predalu je pomemben za delovanje ledomata. Magnetov ne odstranite.

- Predal do konca izvlecite in ga odstranite navzgor.

Teleskopska vodila nato potisnite nazaj v aparat, da ne bo prišlo do poškodb.

- Stekleno ploščo skupaj s teleskopskimi vodili izvlecite iz aparata.

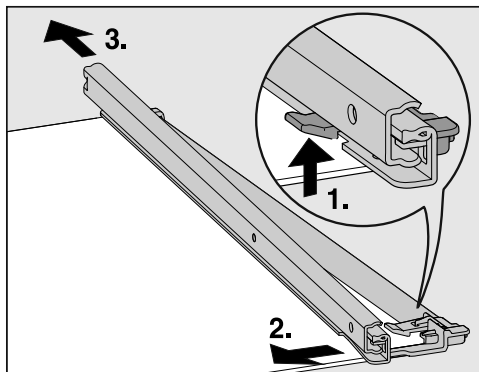

- Snemite teleskopsko vodilo:
 1. Pritisnite zatič navzgor.

Čiščenje in vzdrževanje

2. Teleskopsko vodilo potisnite v stran.
3. Vodilo nato povlecite nazaj.

- Odstranite zadnjo in sprednjo zaščitno letev s police.
- Po čiščenju zaščitne letve pritrdite nazaj na police.

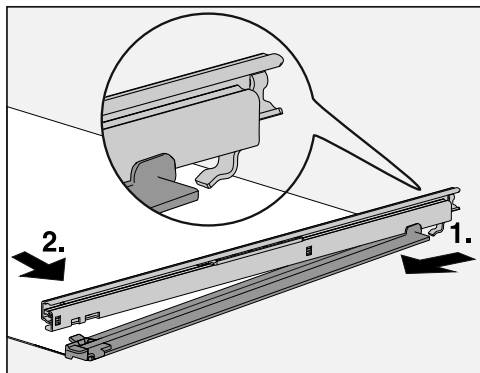

- Teleskopska vodila pritrdite na police:

1. Teleskopsko vodilo zadaj namestite in zataknete.
2. Nato ga spredaj potisnite tako, da se zatič zaskoči.

Vstavljanje predala

- Stakleno ploščo skupaj s teleskopskimi vodili vstavite v zamrzovalno območje.
- Predal potisnite na povsem sklopljena teleskopska vodila.

Odstranjevanje predalov Ice&PizzaBox z izvlečno polico

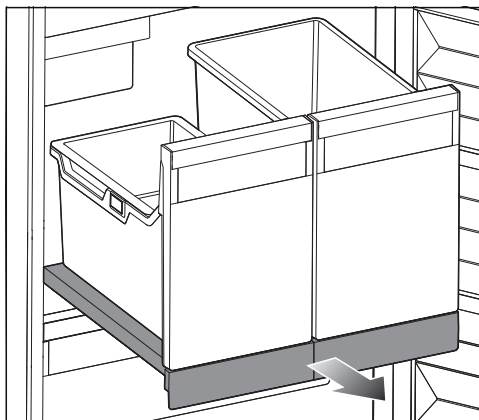

- Izvlečno polico do konca izvlecite.
- Odstranite predal za ledene kocke z visečo posodo in predal PizzaBox, tako da ju spredaj rahlo privzdignete.
- Izpraznite visečo posodo, predal za ledene kocke in PizzaBox.

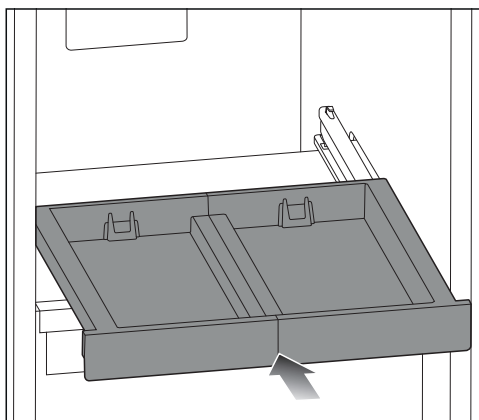

- Izvlečno polico potisnite do konca v aparat.

Čiščenje in vzdrževanje

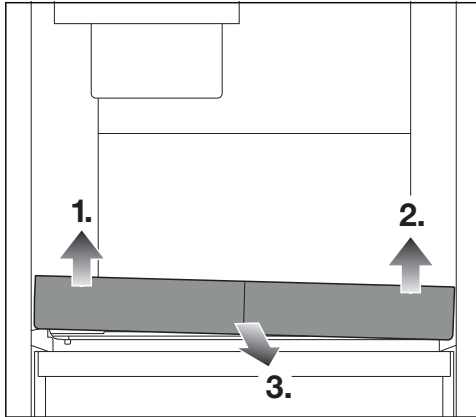

- Izvlečno polico dvignite najprej na sprednji levi strani 1.) in nato na sprednji desni strani 2.), da se sprost iz pritrditve.

Zdaj lahko izvlečno polico odstranite proti sprednji strani 3.).

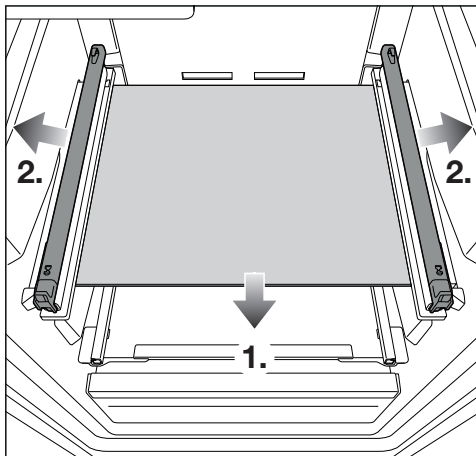

- Odstranite stekleno ploščo 1.) in nato snemite teleskopska vodila v stran 2.).

Ponovno vstavljanje izvlečne police in predalov Ice&PizzaBox

- Teleskopska vodila namestite na obe strani steklene plošče.
- Stekleno ploščo vstavite v zamrzovalno območje.

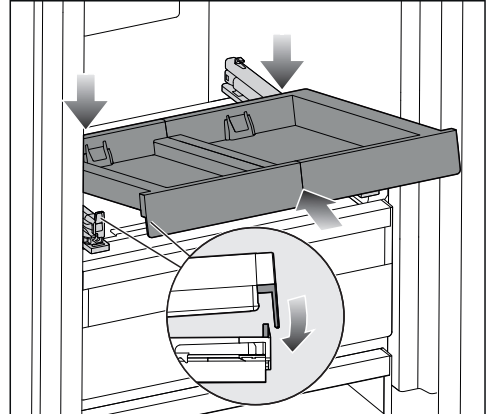

- Izvlečno polico vstavite poševno za sprednji zatič.
- Izvlečno polico potisnite poševno v aparat.

Prislon mora biti na obeh straneh za zatičem.

- Izvlečno polico spredaj odložite.

Čiščenje in vzdrževanje

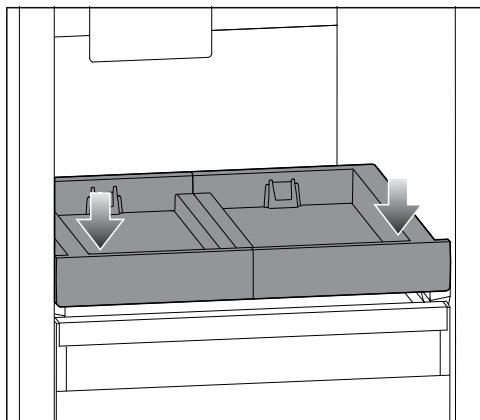

- Izvlečno polico spredaj rahlo pritisnite navzdol, tako da se slišno zaskoči.
- Izvlečno polico izvlecite in jo pri tem rahlo podprite z roko.
- Na izvlečno polico namestite predal za ledene kocke in PizzaBox.

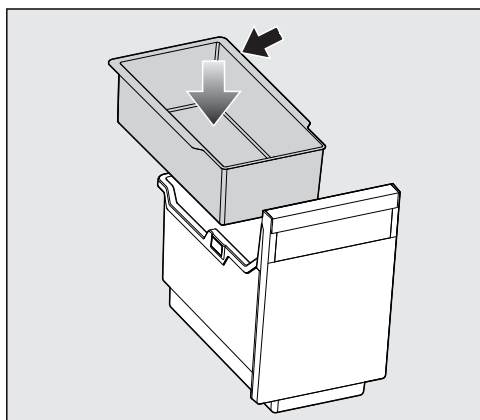

- V predal za ledene kocke namestite visečo posodo, tako da je rob obrnjen nazaj.
- Izvlečno polico potisnite do konca nazaj v aparat.

Čiščenje posode za ledene kocke

Posode za ledene kocke **ni mogoče** odstraniti in jo morate zato namestiti v položaj za čiščenje.

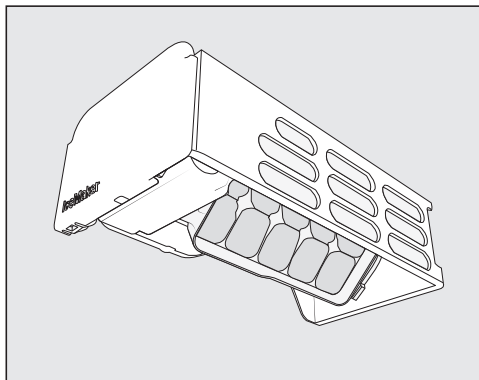

Očistite posodo za ledene kocke:

- Preden za dlje časa izklopite ledomat.
- Ostanke ledu in vode morate redno odstranjevati.

Nastavitev položaja za čiščenje posode za ledene kocke Ⓞ

Preden posodo za ledene kocke nastavite v položaj za čiščenje, upoštevajte naslednje:

- Ledomat mora biti vklopljen.
- Predal za ledene kocke mora biti prazen in do konca potisnjen v aparat.

- Tapnite simbol ⚙️.
- Povlecite po zaslonu v levo ali desno, dokler se v sredini ne pojavi Ⓞ.
- Tapnite simbol Ⓞ.

Posoda za ledene kocke se čez nekaj časa obrne v položaj za čiščenje.

Ko se posoda za ledene kocke ustavi, se na prikazovalniku pojavi simbol ☑️.

- Če želite zapustiti ta nastavitveni nivo, tapnite ↩.
- Odstranite predal za ledene kocke.
- Posodo in predal za ledene kocke očistite z mlačno vodo in malo sredstva za ročno pomivanje. Površine temeljito sperite še s čisto vodo ter jih obrišite s krpo do suhega.
- Ponovno vstavite predal za ledene kocke.
- Po čiščenju tapnite prikaz ☑.
- Za nekaj časa vklopite funkcijo SuperFrost ❄, da se bo zamrzovalno območje hitro ohladilo.
- Zamrzovalne predale skupaj z živili potisnite v zamrzovalno območje, takoj ko je temperatura v njem dovolj nizka.
- Izklopite funkcijo SuperFrost ❄, ko je v zamrzovalnem območju dosežena konstantna temperatura -18 °C ali nižja.
- Zaprite vrata aparata.

Slišite lahko, kako se posoda za ledene kocke ponovno obrne v izhodiščni položaj.

Čiščenje vratnega tesnila

 Nevarnost poškodbe zaradi nepravilnega čiščenja.

Če vratno tesnilo namažete z olji ali maščobami, lahko postane porozno. Na vratno tesnilo ne smete nanašati olja ali maščobe.

- Vratno tesnilo redno čistite samo s čisto vodo in ga na koncu temeljito obrišite s suho krpo.

Čiščenje rež za pre- in odzračevanje

- Reže za pre- in odzračevanje redno čistite z metlico za prah ali sesalnikom (v ta namen uporabite npr. sesalni čopič Mielejevega sesalnika).

Po končanem čiščenju

- Vse dele namestite nazaj v hladilni aparat.
- Po potrebi ponovno vklopite hladilni aparat.

Odpravljanje težav

Večino motenj in napak lahko odpravite sami. Tako lahko pogosto prihranite čas in denar, ker se vam ni treba obrniti na servisno službo.

Na spletni strani www.miele.si/support/customer-assistance lahko poiščete dodatne informacije o samostojnem odpravljanju motenj.



Do odprave motnje po možnosti ne odpirajte aparata, da kar najbolj zmanjšate segrevanje njegove notranjosti.

















Splošne težave s hladilnim aparatom









Težava	Vzrok in rešitev
Kompresor nenehno deluje.	Ne gre za napako. Da bi prihranil energijo, kompresor pri majhni potrebi po hlajenju deluje pri nizkem številu vrtljajev. S tem se podaljša trajanje delovanja kompresorja.
Kompresor se vklaplja vedno bolj pogosto in za dlje časa, temperatura v hladilnem aparatu je prenizka.	Pogosto ste odpirali vrata aparata. Ali pa ste shranili velike količine živil. ■ Vrata aparata odpirajte samo po potrebi in za čim krajši čas.
	Vrata aparata se ne zaprejo popolnoma in temperatura v hladilnem aparatu pade. ■ Preverite položaj vrat aparata in ga po potrebi prilagodite z vijaki v tečajih vrat.
	Vrata aparata niso pravilno zaprta. Če se v aparatu nabere debel sloj ledu, se zmanjša hladilna zmogljivost aparata. Poraba energije se poveča. ■ Vedno do konca zaprite vrata aparata. ■ Hladilni aparat po potrebi odtajajte in ga očistite.
	Temperatura okolice je previsoka. Višja kot je temperatura okolice, tem daljši je čas delovanja kompresorja. ■ Upoštevajte navodila v odstavku „Mesto postavitve“ v poglavju „Namestitve“.
	Prezračevalne odprtine so prekrite ali zaprašene. ■ Prezračevalnih odprtih ne smete prekriti. ■ S prezračevalnih odprtih redno odstranjujte prah.
	Vgradni aparati: hladilni aparat ni bil pravilno vgrajen v nišo.

Težava	Vzrok in rešitev
	<ul style="list-style-type: none"> ■ Hladilni aparat vgradite skladno z napotki v navodilih za montažo.
Temperatura v hladilnem aparatu je prenizka.	<p>Nastavitev temperature v hladilnem aparatu je prenizka.</p> <ul style="list-style-type: none"> ■ Popravite nastavitev temperature.
	<p>Naenkrat ste zamrznili večjo količino svežih živil.</p> <ul style="list-style-type: none"> ■ Upoštevajte navodila v poglavju „Uporaba“, odstavek „Zamrzovanje in shranjevanje svežih živil“.
	<p>Še vedno je vklopljena funkcija SuperFrost ❄️.</p> <ul style="list-style-type: none"> ■ Če želite prihraniti energijo, funkcijo SuperFrost ❄️ predčasno izklopite.
V hladilnem aparatu se je nabral led oziroma se v njegovi notranjosti ustvarja kondenzat. Vrata aparata se morda ne zapirajo pravilno.	<p>Vratno tesnilo je zdrsnilo iz utora.</p> <ul style="list-style-type: none"> ■ Preverite, ali je vratno tesnilo pravilno nameščeno v utor.
	<p>Vratno tesnilo je poškodovano.</p> <ul style="list-style-type: none"> ■ Preverite, ali je vratno tesnilo poškodovano.
Vratno tesnilo je poškodovano ali ga morate zamenjati.	<p>Vratno tesnilo lahko zamenjate brez orodja.</p> <ul style="list-style-type: none"> ■ Zamenjajte vratno tesnilo. Na voljo je v trgovinah z opremo Miele ali na servisu.
Živila so primrznila k površinam.	<p>Ko ste živila vložili v zamrzovalni predal, njihova embalaža ni bila suha.</p> <ul style="list-style-type: none"> ■ Živila sprostite s topim predmetom, npr. z ročajem žlice.
Opozorilni zvočni signal ne zazveni, čeprav so vrata aparata že dlje časa odprta.	<p>Ne gre za napako. Opozorilni zvočni signal je bil izklopljen v nastavitvenem načinu. Če želite ponovno vklopiti zvočni alarm:</p> <ul style="list-style-type: none"> ■ Tapnite simbol 🗲. ■ Povlecite po zaslonu v levo ali desno, dokler se v sredini ne pojavi simbol 🗲. ■ Tapnite simbol 🗲. ■ Izberite zeleno glasnost, tako da povlečete segmentni prikaz v desno. ■ Potrdite zeleno nastavitev, tako da tapnete segmentni prikaz. <p>Pri vklopljenih opozorilnih in zvočnih signalih se prikaže simbol 🗲 orange.</p>







Odpravljanje težav







Sporočila na prikazovalniku

Sporočilo	Vzrok in rešitev
Na začetnem zaslonu sveti simbol , aparat ne hladi, upravljanje aparata in osvetlitev notranjosti pa delujeta.	<p>Vklopljena je sejemška nastavitve.</p> <ul style="list-style-type: none">■ Tapnite simbol .■ Tapnite simbol .■ Povlecite po zaslonu v levo ali desno, dokler se v sredini ne pojavi simbol .■ Tapnite simbol . <p>Po izklopu sejemške nastavitve  se hladilni aparat izklopi in ga morate ponovno vklopiti.</p>
Na prikazovalniku ni nobenega izpisa. Prikazovalnik je črn.	<p>Vklopljen je način Sabbath . Osvetlitev notranjosti ostane izklopljena, hladilni aparat pa hladi.</p> <ul style="list-style-type: none">■ Tapnite črni prikazovalnik. <p>Na prikazovalniku se pojavi simbol .</p> <ul style="list-style-type: none">■ Tapnite simbol . <p>Simbol  sveti oranžno.</p> <ul style="list-style-type: none">■ Ponovno tapnite simbol . <p>Ko je način Sabbath izklopljen, simbol  sveti belo.</p>
Na prikazovalniku sveti simbol , hladilnega aparata ni mogoče upravljati.	<p>Vklopljena je funkcija fiksiranja nastavitve.</p> <ul style="list-style-type: none">■ Začasno sprostite upravljanje hladilnega aparata ali povsem izklopite funkcijo fiksiranja nastavitve.
Avtomatsko odpiranje vrat je aktivirano. Na prikazovalniku rdeče sveti   in zazveni tudi opozorilni zvočni signal.	<p>Alarm se je aktiviral, ker se je motor avtomatskega odpirala vrat pregrel.</p> <ul style="list-style-type: none">■ Počakajte nekaj časa, da se motor ohladi.■ Vrata aparata premaknite z roko.
Avtomatsko odpiranje vrat je aktivirano. Na prikazovalniku rumeno sveti  , zazveni tudi opozorilni zvočni signal.	<p>Premikanje vrat blokira ovira.</p> <ul style="list-style-type: none">■ Odstranite oviro.■ Vrata aparata premaknite z roko.
	<p>Mehanizem vratnih tečajev je blokiran.</p> <ul style="list-style-type: none">■ Vrat aparata ne premikajte proti avtomatskemu premikanju vrat. Lahko se poškodujejo tečaji vrat in pogonska enota.■ Pokličite servis.



Sporočilo	Vzrok in rešitev
<p>Na prikazovalniku simbol  sveti rumeno in zazveni tudi opozorilni zvočni signal.</p>	<p>Predal za ledene kocke ni vstavljen v hladilni aparat. Potem ko zaprete vrata aparata, zazveni zvočni signal.</p> <ul style="list-style-type: none"> ■ Tapnite  na prikazovalniku. <p>Opozorilo je tako potrjeno in zvočni signal ugasne. Na prikazovalniku je spet izpisana dejanska temperatura, ki je trenutno v aparatu.</p> <ul style="list-style-type: none"> ■ Predal za ledene kocke pravilno vstavite v hladilni aparat ali pa izklopite ledomat.
	<p>Fiksni vodni priključek ni nameščen.</p> <ul style="list-style-type: none"> ■ Preverite, ali je fiksni vodni priključek pravilno nameščen.
	<p>Dovod vode ni odprt.</p> <ul style="list-style-type: none"> ■ Odprite zaporno pipo.
	<p>Cev je prepognjena.</p> <ul style="list-style-type: none"> ■ Preverite cev in jo zamenjajte, če je poškodovana. Uporabite lahko izključno originalni nadomestni del Miele.
	<p>Priključni vodni tlak je prenizek.</p> <ul style="list-style-type: none"> ■ Preverite, ali je priključni vodni tlak med 150 kPa in 620 kPa (1,5 bar in 6,2 bar).
<p>Na prikazovalniku simbol  sveti rumeno in zazveni tudi zvočni signal.</p>	<p>Predal ledomata je poln.</p> <ul style="list-style-type: none"> ■ Izvlecite predal in ga izpraznite.
<p>Na prikazovalniku rumeno sveti  , poleg tega zazveni opozorilni zvočni signal in osvetlitev notranjosti utripa.</p>	<p>Aktiviral se je alarm ob odprtih vratih. Funkcija ActiveDoor ni aktivirana.</p> <ul style="list-style-type: none"> ■ Dotaknite se   na prikazovalniku. <p>Opozorilni zvočni signal in simbol   ugasneta, osvetlitev notranjosti aparata pa spet neprekinjeno sveti.</p> <ul style="list-style-type: none"> ■ Zaprite vrata aparata.

Odpravljanje težav



Sporočilo	Vzrok in rešitev
<p>V prikazu temperature simbol   sveti rdeče in dodatno zazveni zvočni signal.</p>	<p>Aktiviral se je temperaturni alarm, zamrzovalno območje je pretoplo ali prehladno glede na nastavljeno temperaturo.</p> <p>Vzroki za to so lahko na primer naslednji:</p> <ul style="list-style-type: none">– Pogosto ste odpirali vrata aparata.– Zamrzili ste veliko količino svežih živil, ne da bi uporabili funkcijo SuperFrost.– Prišlo je do daljšega izpada električne energije.– Prišlo je do okvare hladilnega aparata. <p>■ Tapnite simbol  .</p> <p>Opozorilo je tako potrjeno:   in opozorilni zvočni signal ugasneta.</p> <p>Na prikazovalniku se za približno eno minuto utripajoče prikaže najvišja temperatura, ki je bila doslej dosežena v hladilnem aparatu. Nato se prikaz temperature preklopi na trenutno temperaturo.</p> <p>Utripajoči prikaz temperature lahko predčasno zapustite:</p> <ul style="list-style-type: none">■ Dotaknite se prikaza temperature. <p>Prikaz najvišje dosežene temperature ugasne. Nato se na prikazovalniku ponovno pojavi dejanska temperatura, ki je trenutno v zamrzovalnem območju.</p> <ul style="list-style-type: none">■ Odpravite stanje, zaradi katerega se je sprožil alarm.■ Odvisno od temperature preverite, ali so se živila morda začela tajati ali so celo že odtajana. V tem primeru jih morate pred ponovnim zamrzovanjem toplotno obdelati (skuhati ali speči).

Sporočilo	Vzrok in rešitev
<p>Na prikazovalniku rdeče sveti  in zazveni tudi opozorilni zvočni signal.</p>	<p>Prikazan je izpad električnega toka: temperatura v hladilnem aparatu je zaradi izpada električnega toka ali prekinitve električnega napajanja v zadnjih dneh ali urah preveč narasla.</p> <ul style="list-style-type: none"> ■ Tapnite simbol . <p>Sporočilo o napaki je potrjeno:  in opozorilni zvočni signal ugasneta.</p> <p>V prikazu temperature se za približno eno minuto utripajoče prikaže najvišja doslej dosežena temperatura v hladilnem aparatu. Nato se prikaz temperature preklopi na trenutno temperaturo.</p> <p>Utripajoči prikaz temperature lahko predčasno zapustite:</p> <ul style="list-style-type: none"> ■ Dotaknite se prikaza temperature. <p>Prikaz najvišje dosežene temperature ugasne. Nato se na prikazovalniku ponovno pojavi dejanska temperatura, ki je trenutno v aparatu. Hladilni aparat deluje naprej z nazadnje izbrano temperaturno nastavitvijo.</p> <ul style="list-style-type: none"> ■ Odpravite stanje, zaradi katerega se je sprožil alarm. ■ Odvisno od temperature preverite, ali so se živila morda začela tajati ali so celo že odtajana. V tem primeru jih morate pred ponovnim zamrzovanjem toplotno obdelati (skuhati ali speči).
<p>Na prikazovalniku rdeče sveti simbol  in izpiše se koda napake F s številko. Zazveni tudi opozorilni zvočni signal.</p>	<p>Prišlo je do motnje.</p> <ul style="list-style-type: none"> ■ Ugasnite opozorilni zvočni signal, tako da tapnete simbol  na prikazovalniku. ■ Pokličite servis. <p>Ko osebju servisa sporočite motnjo, potrebujete poleg prikazane številke napake tudi identifikacijsko oznako modela in serijsko številko hladilnega aparata. Te informacije lahko neposredno prikažete:</p> <ul style="list-style-type: none"> ■ V ta namen tapnite simbol  na prikazovalniku. <p>Na prikazovalniku se izpišejo potrebni podatki o aparatu.</p> <p>Ko informacije potrdite s simbolom , zapustite prikaz informacij in ponovno se izpiše koda napake.</p> <p>Hladilni aparat lahko izklopite tudi neposredno iz sporočila o napaki.</p>

Odpravljanje težav

Sporočilo	Vzrok in rešitev
Na prikazovalniku rdeče sveti  in zazveni tudi opozorilni zvočni signal.	Prišlo je do napake delovanja ledomata. ■ Ugasnite opozorilni zvočni signal, tako da tapnete  na prikazovalniku. ■ Pokličite servis.

Težave z avtomatskim odpiranjem vrat

Težava	Vzrok in rešitev
Vrata aparata se odpirajo z drugačno hitrostjo.	Ne gre za napako! Hitrost se lahko spremeni glede na to, kako obremenjena je notranjost vrat.
Na prikazovalniku se prikaže  . Kota odpiranja vrat ni mogoče shraniti.	Izbran je premajhen kot odpiranja vrat. ■ Izberite kot odpiranja vrat najmanj 70°. Za neoviran izvlek predalov je optimalen kot odpiranja vrat 90°.
Vrata aparata se ne odzivajo na trkanje.	Funkcija trkanja ni aktivirana. ■ Aktivirajte avtomatsko odpiranje vrat (glejte poglavje „Izvajanje drugih nastavitev“, odstavek „Avtomatsko odpiranje vrat (ActiveDoor)  “).
	Trkanje je prešibko. ■ Povečajte občutljivost senzorja trkanja (glejte poglavje „Opis aparata“, odstavek „Avtomatsko odpiranje vrat (ActiveDoor)“).
	Za odpiranje vrat je potrebna prevelika sila. ■ Pri odprtih vratih aparata natakните priloženi distančnik.
	Vklopljen je način Sabbath. Aktivirano avtomatsko odpiranje vrat je dezaktivirano. ■ Ročno odprite vrata aparata. Ko izklopite način Sabbath, se avtomatsko odpiranje vrat ponovno aktivira.
	Vklopljen je počitniški način. Avtomatsko odpiranje vrat je zaradi varčevanja z energijo dezaktivirano. ■ Ročno odprite vrata aparata. Ko izklopite počitniški način, se avtomatsko odpiranje vrat ponovno aktivira.







Težava	Vzrok in rešitev
Vrata aparata se ne odzivajo na glasovni ukaz.	<p>Avtomatsko odpiranje vrat ni aktivirano.</p> <ul style="list-style-type: none"> ■ Aktivirajte avtomatsko odpiranje vrat (glejte poglavje „Izvajanje drugih nastavitev“, odstavek „Avtomatsko odpiranje vrat (ActiveDoor) “).
	<p>Glasovni pomočnik ni nastavljen.</p> <ul style="list-style-type: none"> ■ Nastavite ga v aplikaciji Miele.
	<p>Za odpiranje vrat je potrebna prevelika sila.</p> <ul style="list-style-type: none"> ■ Pri odprtih vratih aparata natakните priloženi distančnik.
	<p>Vklopljen je način Sabbath. Aktivirano avtomatsko odpiranje vrat je deaktivirano.</p> <ul style="list-style-type: none"> ■ Ročno odprite vrata aparata. <p>Ko izklopite način Sabbath, se avtomatsko odpiranje vrat ponovno aktivira.</p>
	<p>Vklopljen je počitniški način. Avtomatsko odpiranje vrat je zaradi varčevanja z energijo deaktivirano.</p> <ul style="list-style-type: none"> ■ Ročno odprite vrata aparata. <p>Ko izklopite počitniški način, se avtomatsko odpiranje vrat ponovno aktivira.</p>

Odpravljanje težav

Osvetlitev notranjosti

 Nevarnost električnega udara zaradi dostopnosti delov, ki so pod napetostjo. Če snamete pokrovček lučke, lahko pridete v stik z deli, ki so pod napetostjo. Nikoli ne odstranite pokrovčka lučke. Svetleče diode lahko popravi ali zamenja izključno osebje servisa.

 Nevarnost poškodbe zaradi LED-osvetlitve. Ta osvetlitev ustreza nevarnostni skupini RG 2. Če je pokrovček pokvarjen, lahko pride do poškodb oči. Če je pokrovček poškodovan, v lučko ne smete gledati z optičnimi instrumenti (lupo ali podobnim) iz neposredne bližine.

Težava	Vzrok in rešitev
Lučka za osvetlitev notranjosti ne deluje.	Hladilni aparat ni vklopljen. ■ Vklopite hladilni aparat.
	Vklopljen je način Sabbath  : prikazovalnik je temen in aparat hladi. ■ Tapnite črni prikazovalnik. Na prikazovalniku se pojavi simbol  . ■ Tapnite simbol  . Simbol  sveti oranžno. ■ V nastavitvenem načinu  tapnite simbol  . Ko je način Sabbath izklopljen, simbol  sveti belo.
	Če so vrata aparata odprta, se osvetlitev notranjosti po približno 15 minutah samodejno izklopi zaradi pregrevanja. Če to ni vzrok za težavo, gre za motnjo. ■ Pokličite servis.
Osvetlitev notranjosti utripa.	Ne gre za napako. Aktiviral se je alarm ob odprtih vratih.

Razlogi za hrup

Hladilni aparat med delovanjem povzroča različne zvoke. Hladilni aparat pri manjši hladilni zmogljivosti deluje energetsko varčno, vendar dlje. Glasnost je manjša. Pri močnejši hladilni zmogljivosti se živila hitreje ohladijo. Glasnost je večja.

Odpravljanje težav

Običajni zvoki	Kaj povzroča zvoke?
Sikanje	Hladilno sredstvo se vbrizga v hladilni krogotok.
Klokotanje, pljuskanje	Hladilno sredstvo teče skozi cevi.
Šumenje	Hladilni aparat hladi.
Klikanje	Termostat vklopi ali izklopi kompresor.
Brenčanje	Ventilator deluje. Avtomatsko odpiralo vrat (odvisno od modela) odpre ali zapre vrata aparata.
Pokanje	Material v hladilnem aparatu se razteza.
Ropotanje	Ventili ali lopute so aktivni.
Brnenje (hladilni aparati s posodo za vodo)	Voda se črpa iz posode za vodo.
Srebanje (hladilni aparati z blažilnikom zapiranja vrat)	Vrata aparata z blažilnikom zapiranja vrat se odpirajo ali zapirajo.
Ne pozabite, da se zvokom kompresorja in pretakanja v hladilnem krogotoku ni mogoče izogniti.	

Zvoki med delovanjem	Vzrok in rešitev
Vibriranje, klopotanje, žvenketanje	Hladilni aparat ni v vodoravnem položaju. S pomočjo vodne tehtnice izravnajte položaj hladilnega aparata. V ta namen uporabite navojne nogice pod hladilnim aparatom (odvisno od modela). Pri vgradnih aparatih: Od višine niše 140 cm: pod dno aparata potisnite priložena stabilizacijska vodila.
	Hladilni aparat se dotika kosa pohištva ali drugega aparata. Odmaknite hladilni aparat.
	Predali, košare ali police se tresajo ali so zataknjeni. Preverite odstranljive dele in jih na novo namestite.
	Steklenice ali posode se dotikajo. Steklenice ali posode nekoliko razmaknite.
	Na hrbtne stranici aparata je še vedno transportno držalo kabla (odvisno od modela). Odstranite transportno držalo kabla.

Servisna služba

Na spletni strani www.miele.com/service lahko poiščete informacije o samostojnem odpravljanju motenj in nadomestnih delih Miele.

Kontakt v primeru motenj

Če motnje ne morete odpraviti sami, se obrnite npr. na svojega specializiranega prodajalca z opremo Miele ali na servis Miele.

Servisno službo Miele lahko naročite po spletu na www.miele.com/service. Kontaktni podatki servisne službe Miele so navedeni na koncu tega dokumenta.

Osebe servisa potrebuje identifikacijsko oznako modela in serijsko številko vašega aparata (Fabr./SN/Nr.). Oba podatka najdete na napisni ploščici v notranjosti hladilnega aparata, pri nekaterih modelih pa v nastavitvenem načinu pod točko Informacije **i**.

Zbirka podatkov EPREL

Od 1. marca 2021 so informacije o označevanju z energijskimi nalepkami in zahtevah za okoljsko primerno zasnovano na voljo v evropski zbirki podatkov o izdelkih (EPREL). Do zbirke podatkov o izdelkih lahko dostopate na povezavi <https://eprel.ec.europa.eu/>. Tam boste morali vnesti identifikacijsko oznako modela.

Identifikacijsko oznako modela najdete na napisni ploščici v notranjosti hladilnega aparata, pri nekaterih modelih pa v nastavitvenem načinu pod točko Informacije **i**.

Miele			
XXXXXX	Nr. XX/XXXXXXXXXX		
WEINTEMPERERSCHRANK/UNTERTISCHMODELL MULTI-TEMPERATURE WINE STORAGE CABINET/UNDERCOUNTER FRIGORIFERO A BIELEN TEMPLES/WINECOLD ENCASTRABLE SOUS PLAN FRIGORIFERO A CONDIZIONAMENTO VINO/MODELO PER FREDDO EN CANTINA ВИННИЙ ТЕМПЕРАТУРНИЙ ШКАФ			
Klasse/Class Class/Classe SN-ST	Ap-Typ/AP-Type AP-Type/AP-Tipo	Bruttinhalt/Gross Capacity Volume Bruto/Capacità Bruta XXXX l	Gefriervermögen/Freezing Capacity Pouvoir de Congélation/Capacità Congelazione
Nutzinhalt NetCapacity Volume Utile Capac. Util	Ges /K /G /WEIN /KALT Tot /R /F /WINE /CHILL To /R /C /VINO /CHILL	R600a: XXg	

Garancija

Garancijska doba je dve leti.

Podrobnejše informacije so navedene v priloženih garancijskih pogojih.

Izjava o skladnosti

Podjetje Miele potrjuje, da je ta kombinirani hladilnik skladen z Direktivo 2014/53/EU.

Celotno besedilo izjave EU o skladnosti je dostopno na spletnem naslovu:

- www.miele.si > Izdelki > Datoteke za prenos
- <https://miele.si/navodila>
Servis > Pomoč in informacije > Iskanje navodil za uporabo, nato vnesite ime izdelka ali serijsko številko

Frekvenčno območje WLAN-modula	2,4000–2,4835 GHz
Maksimalna moč oddajanja WLAN-modula	< 100 mW

Avtorske pravice in licence

Miele za upravljanje in krmiljenje komunikacijskih modulov uporablja lastno ali tujo programsko opremo, za katero ne veljajo tako imenovani odprtokodni licenčni pogoji. Ti programi/komponente programov so avtorsko zaščiteni. Uporabnik mora spoštovati avtorske pravice podjetja Miele in tretjih oseb.

Komunikacijski modul, ki je vgrajen v stroj, vsebuje tudi komponente programske opreme, ki je posredovana pod odprtokodnimi licenčnimi pogoji. Vsebovane odprtokodne komponente lahko skupaj s pripadajočimi opombami o avtorskih pravicah, kopijami veljavnih licenčnih pogojev in morebitnimi dodatnimi informacijami prikličete lokalno z IP-jem prek spletnega brskalnika ([http\[s\]://<IP-naslov>/Licenses](http[s]://<IP-naslov>/Licenses)). Tam navedena jamstvena in garancijska določila odprtokodnih licenčnih pogojev veljajo samo v razmerju s posameznimi imetniki pravic.

Garancijski list

Podjetje MIELE Trgovina in servis, d.o.o., Brnčičeva ulica 41G, Ljubljana (v nadaljevanju: „Miele Slovenija“) kupcu – poleg zakonsko določenih zahtevkov, do katerih je kupec upravičen pri prodajalcu in ki jih lahko uveljavlja brezplačno, in brez njihove omejitve – priznava pravice v skladu z naslednjo garancijsko obveznostjo za nove aparate:

I. Trajanje in začetek garancije

1. Garancija se odobri za naslednje obdobje:
 - a) 24 mesecev za gospodinjske aparate, kot so pečice (tudi kombinirane pečice z mikrovalovi), parne pečice (tudi kombinirane parne pečice in parne pečice z mikrovalovi), pečice Dialog, mikrovalovne pečice, podpultne pečice, predali za vakuumiranje in grelni predali, kuhalne plošče (indukcijske, električne in plinske, vključno z elementi SmartLine in ProLine), kuhinjske nape, kavni avtomati (vgradni in prostostoječi), hladilniki, zamrzovalniki, kombinirani hladilniki, vinske vitrine, pomivalni stroji, pralni stroji, sušilni stroji, pralno-sušilni stroji, likalni aparati, sesalniki (talni in brezžični sesalniki ter robotski sesalniki), vendar ne omejeno zgolj na navedene aparate, če se uporabljajo v skladu z navodili za uporabo in namenom uporabe.
 - b) 12 mesecev za profesionalne aparate, kot so „mali velikani“ in pomivalni stroji ProfilLine, vendar ne omejeno zgolj na navedene aparate, če se uporabljajo v skladu z navodili za uporabo in namenom uporabe.
2. Miele Slovenija jamči za lastnosti ali brezhibno delovanje blaga v garancijskem roku. Garancijski rok začne teči z dnem dobave blaga kupcu.
3. Garancijski servisi in dobave nadomestnega blaga iz garancijskih razlogov ne podaljšujejo prvotnega garancijskega roka. Za zamenjano blago ali zamenjan bistveni del blaga z novim se izda nov garancijski list.

II. Pogoji garancije

1. Garancija velja za aparate, ki so kupljeni pri pooblaščenem prodajalcu ali neposredno pri podjetju Miele v državi članici EU, Združenem kraljestvu Velike Britanije in Severne Irske, Švici ali na Norveškem in so tam tudi nameščeni.
2. Za uveljavljanje garancije je pristojen pooblaščen servis Miele ali služba za pomoč strankam pri podjetju Miele, ki sta dostopna po e-pošti na naslovu servis@miele.si ali po telefonu 01 29 26 333.
3. Na zahtevo serviserja je treba ob uveljavljanju garancije predložiti pravilno izpolnjen garancijski list ali drugo dokazilo, iz katerega so razvidni podatki o prodajalcu, datumu dobave blaga in podatki, ki identificirajo blago.

III. Vsebina in obseg garancije

1. Napake na aparatu bodo brezplačno odpravljene v skupnem roku 30 dni po tem, ko kupec zahteva njihovo odpravo, bodisi s popravilom bodisi z zamenjavo zadevnih delov. Ta rok se lahko podaljša na najkrajši čas, ki je potreben za dokončanje popravila ali zamenjave, vendar največ za 15 dni. O morebitnem podaljšanju roka in razlogih za to vas bo podjetje Miele Slovenija obvestilo pred potekom prvega, tj. 30-dnevnega roka.
2. Stroške, ki pri tem nastanejo, kot so potni stroški, stroški prevoza, dela in rezervnih delov, krije Miele Slovenija. Zamenjani deli ali aparati postanejo last podjetja Miele Slovenija.
3. Garancija ne izključuje pravic potrošnika, ki izhajajo iz obveznega jamstva prodajalca za skladnost blaga.
4. Podjetje Miele Slovenija bo po preteku garancijskega roka proti plačilu še 10 let zagotavljalo popravilo, vzdrževanje in nadomestne dele.
5. Garancija ne krije nadaljnjih odškodninskih zahtevkov do podjetja Miele Slovenija, razen če serviser, ki ga je pooblastilo podjetje Miele Slovenija, ravna namerno ali hudo malomarno.
6. Dobava potrošnega materiala in dodatkov (na primer pralnih sredstev Miele) ni vključena v obseg storitev.

IV. Omejitve garancije

Garancija ne krije napak ali okvar, ki jih je mogoče pripisati naslednjim dejavnikom:

1. Nepravilna nastavitev ali inštalacija, npr. neupoštevanje veljavnih varnostnih predpisov ali pisnih navodil za uporabo, inštalacijo in montažo.
2. Uporaba, ki ni v skladu s predpisi, oziroma nepravilno upravljanje ali obremenitev, npr. uporaba neprimernih pralnih/pomivalnih sredstev ali kemikalij.
3. Posebne tehnične specifikacije aparatov, kupljenih v drugi državi članici EU, Združenem kraljestvu Velike Britanije in Severne Irske, Švici ali na Norveškem, zaradi katerih teh aparatov ni mogoče uporabljati ali jih je mogoče uporabljati le z omejitvami.
4. Zunanji vplivi, kot so poškodbe med transportom, poškodbe zaradi udarcev ali sunkov, škoda zaradi vremenskih vplivov ali drugih naravnih pojavov.
5. Popravila in spremembe, ki jih ne izvede osebje servisa, ki ga je podjetje Miele Slovenija za ta servisna dela pooblastilo in posebej izšolalo.
6. Uporaba neoriginalnih nadomestnih delov in dodatkov, ki jih ni posebej odobrilo podjetje Miele Slovenija.
7. Razbito steklo in pregorele žarnice.
8. Nihanje električnega toka in napetosti, ki ni znotraj tolerančnih meja, ki jih je določil proizvajalec.
9. Neizvajanje vzdrževalnih del in čiščenja v skladu z navodili za uporabo.
10. Uporaba in naravna obraba, npr. zmanjševanje polnilne zmogljivosti akumulatorjev in sestavni deli, ki jih je treba med življenjsko dobo izdelka redno menjati skladno z navodili za uporabo.

V. Varstvo podatkov

Podjetje Miele Slovenija pri izvajanju aktivnosti v zvezi z zahtevki iz naslova garancije zbira in obdeluje določene osebne podatke.

Miele Slovenija ali pooblaščen Miele servis bo za namen obdelave garancijskega zahtevka ob uveljavljanju garancije od garancijskega upravičenca pridobil osebne podatke (ime, priimek, naslov, telefonska številka in elektronski naslov). Podatki se obdelujejo za izvajanje pogodbe na podlagi točke b) člena 6 (1) Splošne uredbe o varstvu osebnih podatkov. Ti podatki so nujno potrebni za izvrševanje obveznosti podjetja Miele Slovenija, ki izhajajo iz te garancije. Podatki se bodo hranili 5 let. Obdelovalci osebnih podatkov so pooblaščen Miele servisi in družba Miele & Cie. KG. Imetnik garancije ima pravico do dostopa do svojih osebnih podatkov, lahko pa vložiti tudi pritožbo pri Informacijskem pooblaščenca. Vprašanja, povezana z obdelavo osebnih podatkov, se lahko naslovijo na privacy@miele.si.

Dodatne informacije o obdelavi podatkov so na voljo v izjavi o varstvu podatkov, dostopni na [miele.si/gospodinjski/varstvo-podatkov-46.htm](https://www.miele.si/gospodinjski/varstvo-podatkov-46.htm).

Miele d.o.o.
Trgovina in servis
Brnčičeva ulica 41 g
1231 Ljubljana - Črnuče
Telefon: 01 292 63 33
E-pošta: info@miele.si
www.miele.si

Nemčija
Miele & Cie. KG
Carl-Miele-Straße 29
33332 Gütersloh

FNS 7794 ...

sl-SI

M.-Nr. 13 138 290 / 00 / 002