



Navodila za uporabo Kombinirani hladilnik



Pred postavitvijo – inštalacijo – zagonom **obvezno** preberite navodila za uporabo in montažo. Tako se boste zaščitili pred poškodbami in preprečili materialno škodo.

Vsebina

Varnostna navodila in opozorila	5
Vaš prispevek k varovanju okolja	16
Inštalacija	17
Mesto postavitve	17
Kombinacije side-by-side.....	18
Klimatski razred.....	18
Pre- in odzračevanje.....	19
Pohištena vrata	19
Mere vodoravne in navpične reže.....	19
– Teža pohištenih vrat	20
Vgradne mere	21
Vgradnja v visoko omaro/pogled s strani	21
Priključki ter pre- in odzračevanje	22
Omejitev kota odpiranja vrat.....	23
Električni priključek.....	24
Varčevanje z energijo	25
Opis aparata	26
Upravljalna plošča z začetnim zaslonom	28
Nastavitveni način 	28
Izbira zelene funkcije v nastavitvenem načinu 	30
Urejanje notranjosti aparata	31
Prestavljanje police v vratih/police za steklenice	31
Pritrditev vložkov za jajca	31
Prestavljanje ali odstranjevanje nastavka za steklenice	31
Prestavljanje police.....	31
Prostor za pekač	32
Prestavljanje filtra z aktivnim ogljem.....	32
Priložena oprema.....	33
Dodatna oprema.....	33
Vklop in izklop hladilnega aparata	35
Pred prvo uporabo	35
Priklop hladilnega aparata.....	35
Vklop hladilnega aparata	35
Izklop hladilnega aparata	36
Ločen izklop hladilnega dela	36
Ob daljši odsotnosti	37
Ustrezna temperatura	38
Prikaz temperature	39

Nastavitev temperature v hladilnem/zamrzovalnem delu.....	39
Možne nastavitve	39
Uporaba pospešenega hlajenja, pospešenega zamrzovanja in dinamičnega hlajenja	40
Izvajanje drugih nastavitev	43
Pojasnila k posameznim nastavitvam.....	43
Način za zabave 	43
Počitniški način 	43
Vklop funkcije fiksiranja nastavitev  / 	44
Način Sabbath 	45
Informacije o načinu Sabbath i	45
Spreminjanje časa do vklopa alarma ob odprtih vratih 	46
Miele@home	46
Sprememba glasnosti opozorilnih in zvočnih signalov  / 	48
Sprememba svetlosti prikazovalnika 	49
Izklop sejemske nastavitve 	49
Ponastavitev vrednosti na stanje ob dobavi 	50
Informacije i	50
Prikaz potrebne zamenjave filtra z aktivnim ogljem 	50
Način za čiščenje 	50
Temperaturni alarm in alarm ob odprtih vratih	51
Alarm ob odprtih vratih.....	52
Shranjevanje živil v hladilnem delu	53
Različna območja hlajenja.....	53
Živila, ki niso primerna za shranjevanje v hladilnem delu.....	54
Nasveti za nakup živil	54
Pravilno shranjevanje živil.....	55
Shranjevanje živil v predalu DailyFresh	56
Predal DailyFresh.....	56
Zamrzovanje in shranjevanje zamrznjenih živil	58
Kaj se zgodi pri zamrzovanju svežih živil?.....	58
Maksimalna zmogljivost zamrzovanja	58
Shranjevanje predpripravljenih zamrznjenih jedi	58
Zamrzovanje svežih živil	59
Čas shranjevanja zamrznjenih živil	60
Hitro hlajenje pijač	61
Uporaba opreme	61
Priprava ledenih kock	61

Vsebina

Odtajevanje	62
Čiščenje in vzdrževanje	63
Napotki glede čistilnih sredstev	63
Priprava aparata za čiščenje	64
Čiščenje notranjosti aparata.....	65
Ročno čiščenje ali pomivanje delov opreme v pomivalnem stroju	65
Odstranjevanje in razstavljanje delov opreme pred čiščenjem	66
Vstavljanje steklenih plošč in predalov v zamrzovalni del	67
Čiščenje vratnega tesnila	68
Čiščenje rež za pre- in odzračevanje.....	68
Po končanem čiščenju	68
Kaj storiti, če	69
Razlogi za hrup	79
Servisna služba	80
Kontakt v primeru motenj	80
Zbirka podatkov EPREL	80
Garancija	80
Garancijski list	81
Izjava o skladnosti	83
Avtorske pravice in licence	84

Varnostna navodila in opozorila

Ta hladilni aparat ustreza veljavnim varnostnim predpisom. Kljub temu pa lahko nepravilna uporaba privede do poškodb oseb in materialne škode.

Pred prvo uporabo hladilnega aparata pozorno preberite navodila za uporabo in montažo. V njih boste našli pomembne napotke za vgradnjo, varnost, uporabo in vzdrževanje aparata. Tako se boste zaščitili pred poškodbami in preprečili škodo na aparatu.

Skladno s standardom IEC 60335-1 Miele izrecno opozarja, da je treba obvezno prebrati in upoštevati vse razpoložljive informacije o inštalaciji hladilnega aparata ter varnostna navodila in opozorila.

Miele ne prevzema odgovornosti za škodo, ki je posledica neupoštevanja teh navodil.

Navodila za uporabo in montažo shranite in jih predajte morebitnemu naslednjemu lastniku.

Uporaba v skladu s predpisi

- ▶ Hladilni aparat je namenjen za uporabo v gospodinjstvu in podobnih okoljih, kot so
 - trgovine, pisarne in druga podobna delovna okolja,
 - kmetije,
 - hoteli, moteli, penzionski in drugi značilni nastanitveni objekti, kjer aparat uporabljajo gostje. Ta hladilni aparat ni namenjen za uporabo na prostem.
- ▶ Hladilni aparat uporabljajte izključno v obsegu, običajnem za gospodinjstvo, za hlajenje in shranjevanje živil ter za shranjevanje zamrznjenih živil, zamrzovanje svežih živil in pripravo ledu. Dovoljen ni noben drug namen uporabe.

Varnostna navodila in opozorila

▶ Hladilni aparat ni primeren za shranjevanje in hlajenje zdravil, krvne plazme, laboratorijskih preparatov ali podobnih snovi ali izdelkov, ki so predmet direktive o medicinskih pripomočkih. Napačna uporaba hladilnega aparata lahko privede do poškodb shranjenega blaga ali njegovega kvarjenja. Hladilni aparat tudi ni primeren za delovanje v prostorih, kjer obstaja nevarnost eksplozije. Miele ne prevzema odgovornosti za škodo, ki je posledica nepravilne uporabe ali napačnega upravljanja.

▶ Osebe (vključno z otroki), ki zaradi svojih fizičnih, zaznavnih ali duševnih zmožnosti oziroma svoje neizkušenosti ali neznanja niso sposobne varno upravljati hladilnega aparata, ga ne smejo uporabljati brez nadzora odgovorne osebe. Navedene osebe smejo upravljati hladilni aparat brez nadzora samo, če so z njim seznanjene do te mere, da ga lahko povsem varno uporabljajo, ter znajo prepoznati možne nevarnosti napačnega upravljanja.

Če so pri hiši otroci

▶ Poskrbite, da se otroci, mlajši od osem let, ne zadržujejo v neposredni bližini hladilnega aparata, razen če so pod stalnim nadzorom.

▶ Otroci, starejši od osem let, lahko uporabljajo aparat brez nadzora samo, če so z njim seznanjeni do te mere, da ga lahko varno uporabljajo. Poznati in razumeti morajo morebitne nevarnosti, ki jim pretijo zaradi napačnega upravljanja.

▶ Otroci ne smejo čistiti ali vzdrževati aparata brez nadzora.

▶ Otroci, ki se zadržujejo v bližini hladilnega aparata, naj bodo vedno pod nadzorom. Nikoli ne pustite, da bi se otroci igrali z aparatom.

▶ Nevarnost zadušitve! Otroci se lahko med igro zavijejo v ovojni material (npr. folije) ali si ga povlečejo čez glavo. Embalažne materiale zato shranite zunaj dosega otrok.

Tehnična varnost

► Zatesnjenost krogotoka hladilnega sredstva je preverjena. Hladilni aparat ustreza zadevnim varnostnim predpisom in ustreznim direktivam EU.



► Ta hladilni aparat vsebuje hladilno sredstvo izobutan (R600a), naravni plin, ki je zelo prijazen do okolja, vendar vnetljiv. Hladilno sredstvo ne škoduje ozonski plasti in ne povečuje toplogrednega učinka.

Zaradi uporabe tega okolju prijaznega hladilnega sredstva je delovanje aparata nekoliko glasnejše. Poleg zvoka delovanja kompresorja se lahko pojavi zvok pretoka v celotnem hladilnem krogotoku. Tem učinkom se žal ni mogoče izogniti, nimajo pa nobenega vpliva na zmogljivost hladilnega aparata.

Med transportom in vgradnjo/postavitvijo hladilnega aparata pazite, da se ne poškoduje noben del hladilnega krogotoka. Hladilno sredstvo, ki brizgne iz sistema, lahko povzroči poškodbe oči.

Ob poškodbah:

- Izogibajte se odprtemu plamenu ali virom vžiga.
- Hladilni aparat ločite od električnega omrežja.
- Nekaj minut zračite prostor, v katerem stoji hladilni aparat.
- Pokličite servisno službo.

► Več kot je hladilnega sredstva v hladilnem aparatu, večji mora biti prostor, kjer stoji aparat. Pri morebitnem puščanju lahko namreč v premajhnem prostoru pride do tvorbe vnetljive mešanice plina in zraka. Na vsakih 8 g hladilnega sredstva mora biti velikost prostora najmanj 1 m³. Količina hladilnega sredstva je navedena na napisni ploščici v notranjosti aparata.

Varnostna navodila in opozorila

- ▶ Priključni podatki (zaščita, napetost in frekvenca), navedeni na napisni ploščici, se morajo obvezno ujemati s podatki vašega električnega omrežja, sicer bo prišlo do poškodbe aparata. Podatke obvezno preverite že pred priklopom hladilnega aparata. Če ste v dvomih, se posvetujte z električarjem.
- ▶ Električna varnost hladilnega aparata je zagotovljena le v primeru, da je priključen na pravilno ozemljeno električno napeljavo. Ta osnovni varnostni pogoj mora biti izpolnjen. Če ste v dvomih, naj vašo hišno električno inštalacijo preveri strokovnjak.
- ▶ Možno je začasno ali trajno delovanje s priklopom na samostojno napravo za oskrbo z energijo ali tovrstno napravo, ki ni sinhronizirana z omrežjem (npr. avtonomno omrežje, rezervni sistemi). Pogoj za delovanje je, da naprava za oskrbo z energijo izpolnjuje pogoje EN 50160 ali primerljive. Varnostni ukrepi, predvideni za hišno inštalacijo in ta izdelek Miele, morajo biti tako po funkciji kot načinu delovanja zagotovljeni tudi pri avtonomnem delovanju ali delovanju, ki ni sinhronizirano z omrežjem, ali morajo biti nadomeščeni z ustreznimi enakovrednimi ukrepi v inštalaciji. Kot je na primer opisano v aktualni objavi VDE-AR-E 2510-2.
- ▶ Če je priloženi priključni kabel poškodovan, ga lahko iz varnostnih razlogov zamenjate samo z originalnim nadomestnim delom. Miele samo pri originalnih nadomestnih delih jamči, da v celoti izpolnjujejo varnostne zahteve.
- ▶ Razdelilne doze ali električni podaljški ne zagotavljajo potrebne varnosti (nevarnost požara). Zato hladilnega aparata ne priključite na električno omrežje preko tovrstnih naprav.
- ▶ Če vlaga zaide do delov pod napetostjo ali priključnega kabla, lahko pride do kratkega stika. Zato hladilni aparat ne sme delovati v območju, kjer je vlažno ali obstaja nevarnost škropljenja (npr. v garaži, pralnici ipd.).

Varnostna navodila in opozorila

- ▶ Ta aparat ni primeren za uporabo na nestacionarnih mestih postavitve (npr. na plovilih).
- ▶ Če je aparat poškodovan, lahko ogroža vašo varnost. Preverite, da na njem ni opaznih poškodb. Poškodovanega hladilnega aparata v nobenem primeru ne smete uporabljati.
- ▶ Aparat lahko uporabljate samo, če je pravilno vgrajen, saj je le tako zagotovljeno varno delovanje.
- ▶ Ob inštalacijskih in vzdrževalnih posegih ter popravilih mora biti hladilni aparat ločen od električnega omrežja. V ta namen mora biti izpolnjen eden izmed naslednjih pogojev:
 - varovalke električne napeljave so izklopljene ali
 - taljive varovalke električne napeljave so povsem odvite ali
 - priključni kabel je izključen iz električnega omrežja. Pri aparatih z omrežnim vtičem ne vlecite za kabel, temveč primite vtič in ga izvlecite.
- ▶ Zaradi nestrokovne inštalacije, vzdrževanja ali popravila je lahko resno ogrožena varnost uporabnika. Inštalacijska in vzdrževalna dela ter popravila lahko izvajajo samo strokovnjaki, ki jih je pooblastilo podjetje Miele.
- ▶ Če hladilnega aparata ne popravi servisna služba, ki jo je pooblastilo podjetje Miele, prenehajo veljati pravice, ki izhajajo iz garancije.
- ▶ Pokvarjene sestavne dele lahko zamenjate samo z originalnimi nadomestnimi deli Miele. Miele namreč samo pri teh delih jamči, da v celoti izpolnjujejo varnostne zahteve.

Varnostna navodila in opozorila

▶ Ta hladilni aparat je zaradi posebnih zahtev (npr. glede temperature, vlažnosti, kemijske obstojnosti, odpornosti proti obrabi in vibracij) opremljen s specialno žarnico. Ta se lahko uporablja samo za predvideni namen. Žarnica ni primerna za osvetlitev prostora. Zamenja jo lahko samo pooblaščen strokovnjak ali osebje servisne službe Miele. Ta hladilni aparat je opremljen z več svetlobnimi viri, ki so uvrščeni vsaj v razred energijske učinkovitosti F.

Strokovna inštalacija

- ▶ Pri namestitvi hladilnega aparata obvezno upoštevajte tudi priložena navodila za montažo.
- ▶ Aparat postavite na predvideno mesto s pomočjo druge osebe.
- ▶ Zamenjavo strani odpiranja vrat (če je potrebna) izvedite skladno s priloženimi navodili za montažo.
- ▶ Hladilni aparat lahko vgradite samo v stabilno, pravokotno in vodoravno vgradno omaro, ki stoji na vodoravnih in ravnih tleh.

Pravilna uporaba

- ▶ Hladilni aparat je predviden za uporabo v določenem klimatskem razredu (območje temperature okolice), katerega meje morate upoštevati. Klimatski razred je naveden na napisni ploščici v notranjosti aparata. Nižja temperatura okolice vodi v daljši čas mirovanja kompresorja, zato aparat ne more vzdrževati potrebne temperature.
- ▶ Pre- in odzračevalne odprtine aparata ne smejo biti na noben način prekrivane. V nasprotnem primeru ne more biti več zagotovljen neoviran dovod zraka. Poraba električne energije zato naraste, lahko pa pride tudi do poškodb sestavnih delov aparata.
- ▶ Če v aparatu ali v vratih aparata shranjujete živila, ki vsebujejo maščobe oz. olja, pazite, da pri morebitnem iztekanju maščoba oz. olje ne pride v stik s plastičnimi deli aparata. V plastiki lahko nastanejo napetostne razpoke in plastika počni ali se prelomi.

Varnostna navodila in opozorila

- ▶ Nevarnost požara in eksplozije. V hladilnem aparatu ne shranjujte eksplozivnih snovi ali izdelkov z gorljivim potisnim plinom (npr. sprejev). Vnetljive mešanice plinov se lahko zaradi električnih sestavnih delov aparata vnamejo.
- ▶ Nevarnost eksplozije. V hladilnem aparatu ne sme delovati nobena električna naprava (npr. za izdelavo sladoleda). V nasprotnem primeru lahko pride do iskrenja.
- ▶ Nevarnost poškodbe in škode na aparatu. V zamrzovalniku ne shranjujte pločevink ali steklenic s pijačami, ki vsebujejo ogljikovo kislino, ali s tekočinami, ki lahko zamrznejo. Pločevinke ali steklenice lahko počijo.
- ▶ Nevarnost poškodbe in škode na aparatu. Če v zamrzovalnik vložite steklenice pijače, da bi se hitro ohladile, jih morate vzeti iz aparata najkasneje po eni uri. Steklenice lahko počijo.
- ▶ Nevarnost poškodbe. Zamrznjenih živil in kovinskih delov se nikoli ne dotikajte z mokrimi rokami. Roke lahko primrznejo na živilo oz. predmet.
- ▶ Nevarnost poškodbe. Ledenih kock in sladoleda na palčki, zlasti vodnega sladoleda, nikoli ne nesite iz zamrzovalnika neposredno v usta. Zaradi zelo nizkih temperatur lahko ustnice ali jezik primrznejo.
- ▶ Že odtajanih ali deloma odtajanih živil ne smete ponovno zamrzniti. Porabite jih kolikor mogoče hitro, saj takšna živila izgubljajo svojo hranilno vrednost in se hitro pokvarijo. Če odtajana živila skuhate ali spečete, pa jih lahko ponovno zamrznete.
- ▶ Če zaužijete živila, ki ste jih predolgo shranjevali, lahko pride do zastrupitve s hrano.
Trajanje shranjevanja je odvisno od številnih dejavnikov, npr. od svežine in kakovosti živila ter temperature shranjevanja. Upoštevajte rok uporabe in navodila za shranjevanje, ki jih navaja proizvajalec!

Varnostna navodila in opozorila

Oprema in nadomestni deli

- ▶ Uporabljajte izključno originalno opremo Miele. V primeru namestitve ali vgradnje drugačne opreme prenehajo vse pravice, ki izhajajo iz garancije.
- ▶ Miele vam nudi jamstvo za dobavo nadomestnih delov, potrebnih za delovanje, še do 15 let, najmanj pa 10 let po koncu serijske proizvodnje vašega hladilnega aparata.

Čiščenje in vzdrževanje

- ▶ Na vratno tesnilo ne smete nanašati olja ali maščobe, sicer bo tesnilo sčasoma postalo porozno.
- ▶ Para iz parne čistilne naprave lahko zaide do delov pod napetostjo in povzroči kratki stik.
Za čiščenje in odtajevanje hladilnega aparata nikoli ne uporabljajte parne čistilne naprave.
- ▶ Koničasti in ostri predmeti poškodujejo hladilni agregat in delovanje aparata ni več brezhibno. Zato ne uporabljajte koničastih ali ostrih predmetov za
 - odstranjevanje sreža in ledu,
 - sproščanje primrznjenih posodic s sladoledom in živil.
- ▶ Kadar želite aparat odtajati, vanj ne smete postaviti električnih grelnikov ali sveč, saj le-ti poškodujejo plastiko.
- ▶ Ne uporabljajte nobenih sprejev ali drugih sredstev za odstranjevanje ledu. Tovrstna sredstva lahko tvorijo eksplozivne pline, vsebujejo topila ali potisne pline, ki poškodujejo plastiko, ali pa škodljivo vplivajo na zdravje.

Transport

- ▶ Hladilni aparat vedno transportirajte v pokončnem položaju in v transportni embalaži, da ne bo prišlo do poškodb.
- ▶ Nevarnost poškodbe in škode na aparatu. Hladilni aparat transportirajte s pomočjo druge osebe, saj je zelo težak.

Varnostna navodila in opozorila

Odstranjevanje starega aparata

▶ Otroci, ki se igrajo v bližini, se lahko zaprejo v hladilni aparat in se v njem zadušijo.

- Odmontirajte vrata aparata.
- Odstranite predale.
- Police pustite v aparatu, da otrokom otežite plezanje vanj.
- Po potrebi onesposobite zapiralni mehanizem hladilnega aparata. S tem boste preprečili, da bi se vanj zaprli otroci, ki bi se igrali v bližini, in se tako znašli v življenjski nevarnosti.

▶ Nevarnost električnega udara!

- Odrežite omrežni vtič od priključnega kabla.
- Odrežite omrežni priključni kabel starega aparata.

▶ Vse dele odložite ločeno od starega aparata.

▶ Med odstranjevanjem in po njem se prepričajte, da hladilni aparat ni v bližini bencina ali drugih gorljivih plinov in tekočin.

▶ Nevarnost požara zaradi izhajajočega olja ali hladilnega sredstva! Hladilno sredstvo in olje, ki ju vsebuje aparat, sta gorljiva. Pri ustrezno visoki koncentraciji in v stiku z zunanjimi viri toplote se lahko izhajajoče hladilno sredstvo ali olje vnameta. Med odstranjevanjem pazite, da ne poškodujete hladilnega krogotoka, da preprečite nenadzorovano izhajanje hladilnega sredstva (podatki na napisni ploščici) in olja.

▶ Hladilno sredstvo, ki brizgne iz cevi, vam lahko poškoduje oči! Ne poškodujte nobenega dela hladilnega krogotoka, npr.

- s prebadanjem kanalov s hladilnim sredstvom v uparjalniku,
- s prepogibanjem cevovoda,
- z razenjem površinskih prevlek.

Varnostna navodila in opozorila

Simbol na kompresorju (odvisno od modela)

To opozorilo je pomembno samo za recikliranje. Med normalnim delovanjem ni nobene nevarnosti.



- ▶ Olje v kompresorju je lahko ob zaužitju in v primeru, da zaide v dihalne poti, smrtno nevarno.

Odstranjevanje embalaže

Embalaža ščiti aparat pred poškodbami med transportom. Embalažni materiali so skrbno izbrani glede na ekološko sprejemljivost in tehnike odstranjevanja, zato jih je mogoče reciklirati.

Z vračanjem embalaže v obtok materialov poskrbite za prihranek surovin in zmanjšanje količine odpadkov.

Odstranjevanje starega aparata

Električna in elektronska oprema pogosto vsebuje še uporabne materiale. Vsebuje tudi določene snovi, zmesi in sestavne dele, ki so potrebni za njeno delovanje in varnost. Vse navedeno pa lahko v navadnih gospodinjskih odpadkih ali ob nepravilnem ravnanju predstavlja nevarnost za zdravje ljudi in za okolje. Svojega starega aparata zato ne odvrzite med gospodinjske odpadke.



Pazite, da se hladilni aparat do strokovne, okolju prijazne odstranitve ne poškoduje.

S tem zagotovite, da hladilno sredstvo, ki je v aparatu, in olje iz kompresorja ne moreta zaiti v okolje.

Namesto tega poskrbite za odvoz v uradne lokalne centre za zbiranje in prevzem električne in elektronske opreme, kjer bodo brezplačno poskrbeli za morebitno reciklažo, ali pa aparat odpeljite k svojemu trgovcu oziroma na podjetje Miele. Za izbris morebitnih osebnih podatkov, shranjenih v aparatu, ki ga boste odstranili, ste po zakonu odgovorni sami. Po zakonu ste dolžni iz aparata brez poškodb odstraniti stare baterije in akumulatorje ter lučke, ki niso fiksno zaprti in jih lahko odstranite nepoškodovane. Odnosite jih na ustrezna zbirna mesta, kjer jih lahko brezplačno oddate. Prosimo vas, da do odvoza starega aparata poskrbite za varnost otrok.

Mesto postavitve

 Nevarnost poškodb in materialne škode zaradi prevrnjenega aparata.

Hladilni aparat je zelo težak in se lahko pri odprtih vratih prevrne naprej.

Vrata aparata morajo biti zaprta, dokler hladilni aparat ni vgrajen.

Aparat mora biti zavarovan v vgradni niši skladno z navodili za uporabo in montažo.

 Nevarnost požara in poškodb zaradi aparatov, ki oddajajo toploto.

Aparati, ki oddajajo toploto, se lahko vnamejo in zanetijo požar na hladilnem aparatu.

Hladilnega aparata ne smete vgraditi pod kuhhalno ploščo.

 Nevarnost požara in poškodb zaradi odprtega plamena.

Odprti plameni lahko povzročijo, da hladilni aparat zagori.

Pazite, da so odprti plameni, npr. sveče, dovolj oddaljeni od hladilnega aparata.

Za postavitve je primeren suh prostor, ki je dobro prezračevan.

Pri izbiri mesta postavitve upoštevajte, da se poraba energije hladilnega aparata poveča, če stoji v neposredni bližini grelnega telesa, štedilnika ali drugega toplotnega vira. Preprečite izpostavljenost neposredni sončni svetlobi.

Čim višja je temperatura okolice, tem daljši je čas delovanja kompresorja in tem večja je poraba energije.

Pri vgradnji hladilnega aparata poleg tega upoštevajte naslednje:

- Stenska vtičnica mora biti nameščena izven območja hrbtne strani aparata in v nujnem primeru zlahka dostopna.
- Omrežni vtič in priključni kabel se ne smeta dotikati hrbtne strani hladilnega aparata, ker se lahko poškodujeta zaradi vibracij aparata.
- Na morebitne vtičnice v območju hrbtne strani hladilnega aparata ne smejo biti priklopljene tudi nobene druge naprave.
- V območju hrbtne strani aparata ne smete namestiti ali uporabljati razdelilnih vtičnic ali podaljškov oziroma drugih elektronskih naprav (npr. transformatorjev za halogenske žarnice).

Inštalacija

 Nevarnost poškodbe zaradi visoke zračne vlažnosti.

Pri visoki zračni vlažnosti se lahko na zunanjih površinah hladilnega aparata nabere kondenzat.

Ta kondenzat lahko vodi v korozijo zunanjih sten aparata.

Hladilni aparat postavite v suh in/ali klimatiziran prostor, kjer je zagotovljeno zadostno zračenje.

Po postavitvi aparata se prepričajte, da se vrata pravilno zapirajo in da je hladilnik vgrajen, kot je opisano v navodilih. Navedene površine za pre-in odzračevanje morate obvezno upoštevati.

Kombinacije side-by-side

 Nevarnost poškodbe zaradi kondenzata na zunanjih stenah aparata.

Pri visoki zračni vlažnosti se lahko na zunanjih stenah aparata nabere kondenzat, ki lahko privede do korozije.

Načeloma nobenega hladilnega aparata ne smete postaviti neposredno nad ali ob drugi model hladilnega aparata.

Tega hladilnega aparata ne smete v nobenem primeru postaviti na način „side-by-side“, ker ni opremljen z integriranim gretjem v stranskih stenah. O tem se lahko pozanimате pri svojem trgovcu z opremo Miele.

Izjema: hladilni aparat lahko vgradite poleg drugega hladilnega aparata, ki ima integrirano gretje, v ločeno vgradno

nišo. Pozanimajte se pri svojem zastopniku, s katerimi modeli lahko kombinirate svoj hladilni aparat.

Klimatski razred

Hladilni aparat je predviden za uporabo v določenem klimatskem razredu (območje temperature okolice), katerega meje morate upoštevati. Klimatski razred je naveden na napisni ploščici v notranjosti aparata.

Klimatski razred	Temperatura okolice
SN	+10 do +32 °C
N	+16 do +32 °C
ST	+16 do +38 °C
T	+16 do +43 °C

Nižja temperatura okolice vodi v daljši čas mirovanja kompresorja. Posledica tega je lahko višja temperatura v hladilnem aparatu, kar povzroči posledično škodo.

Pre- in odzračevanje

 Nevarnost požara in poškodb zaradi nezadostnega zračenja. Če se hladilni aparat ne zrači dovolj, se kompresor pogosteje vklaplja in deluje dlje časa. To vodi v večjo porabo energije in povišano delovno temperaturo kompresorja, kar lahko povzroči škodo na kompresorju. Pazite na zadostno zračenje aparata. Obvezno se držite navedenih mer odprtih za pre- in odzračevanje. Odprtine za pre- in odzračevanje ne smejo biti na noben način prekrite. Poleg tega jih morate redno čistiti, da niso prašne.

Zrak ob hrbtini steni aparata se segreva. Zato mora biti vgradna omara takšna, da omogoča neovirano pre- in odzračevanje (glejte odstavek „Vgradne mere“ in priložena navodila za montažo).

Pohištvna vrata

Mere vodoravne in navpične reže

Odvisno od dizajna kuhinje so določeni debelina in radij robov pohištvenih vrat ter mere rež okrog njih (vodoravne in navpične).

Obvezno upoštevajte:

- Mera vodoravne reže

Reža med pohištvenimi vrati in vrati omare, ki so nad ali pod njimi, mora znašati vsaj 3 mm.

- Mera navpične reže

Če je reža med pohištvenimi vrati hladilnega aparata in sprednjo stranico kuhinjskega pohištva ali sosednjo pohištveno stranico, ki je poleg hladilnika na strani tečajev, preozka, lahko pri odpiranju vrat hladilnika prihaja do pritiskanja na sprednjo stranico pohištva/stransko stranico.

Odvisno od debeline in radija robov pohištvenih vrat je lahko potrebna individualna mera reže.

To morate upoštevati pri načrtovanju kuhinje ali pri zamenjavi hladilnega aparata, da določite najustreznejšo rešitev vgradnje.

Inštalacija

Debelina povišveni h vrat A [mm]	Mera reže X [mm] za različne radije robov B			
	R0	R1,2	R2	R3
≥16–19	min. 3			
20	5	4	4	3,5
21	5,5	5	4,5	4
22	6,5	6	5,5	5

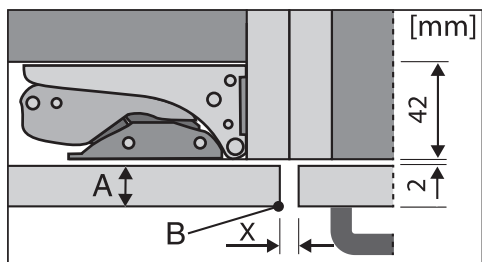

sprednja stranica sosednjega kuhinjskega povišva

A = debelina povišvene sprednje stranice

B = radij robov

X = mera reže

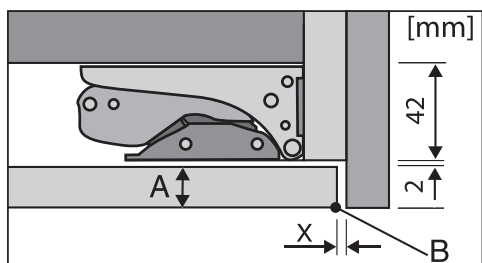

zaključna stranica

A = debelina povišvene sprednje stranice

B = radij robov

X = mera reže

Nasvet: Med korpus omare in zaključno stranico montirajte distančnik. Tako boste dobili ustrezno široko režo.

- Teža povišvenih vrat

⚠ Nevarnost poškodb aparata zaradi pretežkih povišvenih vrat. Če montirate povišvena vrata, ki presegajo dovoljeno težo, lahko pride do poškodb tečajev vrat aparata, kar lahko med drugim povzroči motnje delovanja aparata. Pred montažo povišvenih vrat se prepričajte, da niso težja od najvišje dovoljene vrednosti.

Maksimalna dovoljena teža povišvenih vrat v kg znaša:

Hladilni aparat	Zgornja povišve na vrata	Spodnja povišve na vrata
KFN 7734 C, KFN 7734 D, KFN 7734 F	18	12

Vgradne mere

Vgradnja v visoko omaro/pogled s strani

Vse mere so podane v mm.

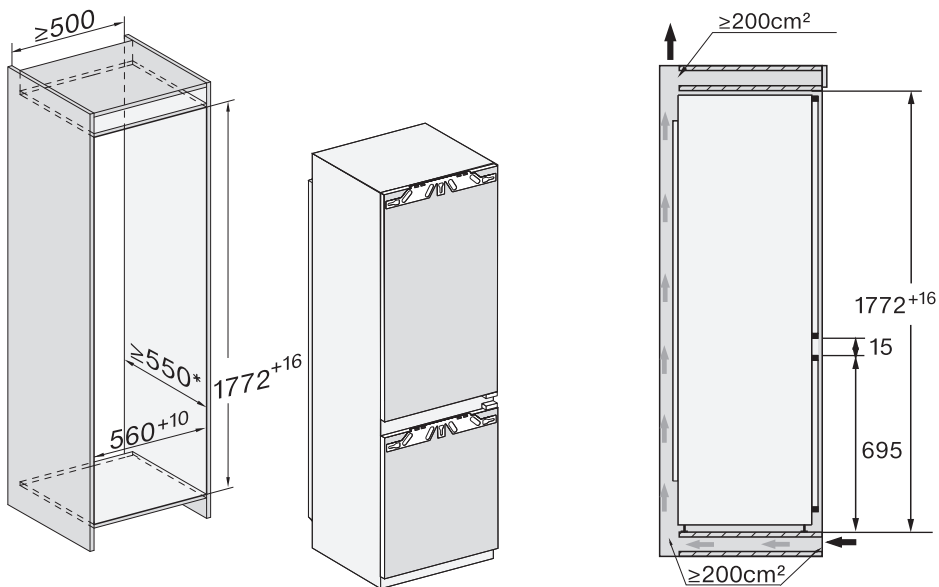

* Deklarirana poraba energije je bila določena pri globini niše 560 mm. Aparat povsem pravilno deluje, tudi če je niša globoka 550 mm, vendar pa je poraba energije v tem primeru nekoliko višja.

Pred vgradnjo se prepričajte, da omara natanko ustreza navedenim vgradnim meram.

Inštalacija

Priključki ter pre- in odzračevanje

Vse mere so podane v mm.

Navedene površine za pre- in odzračevanje morate obvezno upoštevati, saj boste le tako zagotovili pravilno delovanje aparata.

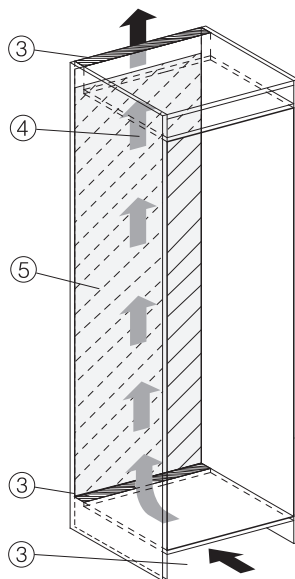
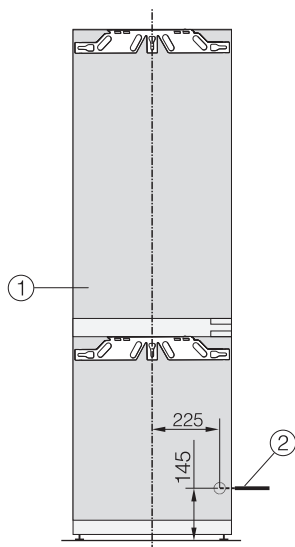

- ① Pogled od spredaj
- ② Omrežni priključni kabel, dolžina = 2.200 mm
Daljši priključni kabel lahko kupite na servisu Miele.
- ③ Prerez za prezračevanje min. 200 cm²
- ④ Prezračevanje
- ⑤ V tem območju ni priključkov.

Omejitev kota odpiranja vrat

Tečaji vrat so tovarniško nastavljeni tako, da se lahko vrata aparata na široko odpirajo.

Če želite kot odpiranja vrat aparata iz določenega razloga omejiti na pribl. 90°, lahko to storite z nastavitvijo tečajev.

Zatiča za omejitev kota odpiranja vrat morate montirati, še preden vgradite aparat.

Za vstavev zatiča v zgornji tečaj vrat zamrzovalnega dela morate sneti vrata hladilnega dela (glejte priložena navodila za montažo).

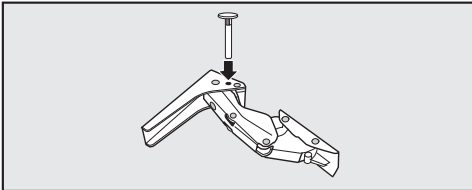

- Priložena zatiča za omejitev odpiranja vrat vstavite od zgoraj v tečaja.

Kot odpiranja vrat je s tem omejen na pribl. 90°.

Inštalacija

Električni priključek

Hladilni aparat lahko priklopite na varnostno vtičnico izključno s priloženim priključnim kablom.

Hladilni aparat postavite tako, da je vtičnica prosto dostopna. Če vtičnica ni dostopna, poskrbite, da je na mestu inštalacije na voljo inštalacijski odklopnik za vsak pol.

 Nevarnost požara zaradi pregretja.

Delovanje hladilnega aparata, priključenega na električni razdelilnik ali podaljšek, lahko vodi do pregrevanja kabla.

Iz varnostnih razlogov ne uporabljajte nobenih razdelilnikov in podaljškov.

Električna napeljava mora biti izvedena po VDE 0100.

Iz varnostnih razlogov priporočamo, da v hišno električno napeljavo, na katero je priključen hladilni aparat, namestite zaščitno stikalo na diferenčni tok (RCD) tipa .

Poškodovan omrežni priključni kabel lahko zamenjate samo s posebnim priključnim kablom istega tipa (kupite ga lahko na servisu Miele). Zaradi varnosti lahko kabel zamenja samo usposobljen strokovnjak ali osebje servisne službe Miele.

Podatki o nazivni moči in ustrezni zaščiti so navedeni v teh navodilih za uporabo ali na napisni ploščici. Te podatke primerjajte s podatki električnega priključka na mestu postavitve aparata. Če ste v dvomih, se posvetujte z električarjem.

Možno je začasno ali trajno delovanje s priklopom na samostojno napravo za oskrbo z energijo ali tovrstno napravo, ki ni sinhronizirana z omrežjem (npr. avtonomno omrežje, rezervni sistemi). Pogoji za delovanje je, da naprava za oskrbo z energijo izpolnjuje pogoje EN 50160 ali primerljive. Varnostni ukrepi, predvideni za hišno inštalacijo in ta izdelek Miele, morajo biti tako po funkciji kot načinu delovanja zagotovljeni tudi pri avtonomnem delovanju ali delovanju, ki ni sinhronizirano z omrežjem, ali morajo biti nadomeščeni z ustreznimi enakovrednimi ukrepi v inštalaciji. Kot je na primer opisano v aktualni objavi VDE-AR-E 2510-2.

Priklop hladilnega aparata

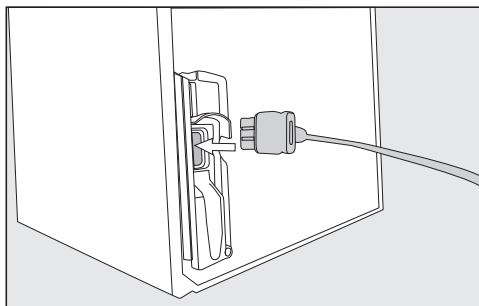

- Vtič aparata vstavite v vtičnico na hrbtni strani hladilnega aparata.

Pazite, da se vtič pravilno zaskoči.

- Omrežni vtič hladilnega aparata vstavite v omrežno vtičnico.

Aparat je tako priključen na električno omrežje.

Tako prihranite energijo:

Mesto postavitve

Hladilni aparat mora pri povišani temperaturi okolice pogosteje hladiti, zato porabi več energije. Zato:

- Aparat postavite v dobro prezračen prostor.
- Ne postavite ga poleg virov toplote (grelnih teles, pečice).
- Hladilni aparat zaščitite pred neposredno sončno svetlobo.
- Poskrbite za idealno temperaturo okolice okrog 20 °C.
- Pazite, da reže za pre- in odzračevanje niso prekrite in z njih redno odstranjujte prah.

Nastavitev temperature

Čim nižja je nastavljena temperatura, tem večja je poraba energije. Priporočamo naslednje nastavitve:

- Hladilni del 4–5 °C.
- Zamrzovalni del –18 °C.

Uporaba

Zaradi toplote, ki pride v aparat, in oviranega kroženja zraka se poveča poraba energije. Zato:

- Vrata aparata vedno odpirajte za čim krajši čas. Dobro razvrščanje živil pomaga pri boljši orientaciji.
- Vrata aparata po odpiranju do konca zaprite.
- Tople pijače in živila pustite, da se ohladijo, preden jih shranite v hladilnik.
- Živila vlagajte dobro zapakirana ali ovita.
- Predalov ne napolnite preveč, da ne bo ovirano kroženje zraka.
- Zamrznjena živila tajajte v hladilniku.
- Pri razporeditvi predalov in polic se držite stanja ob dobavi.

Opis aparata

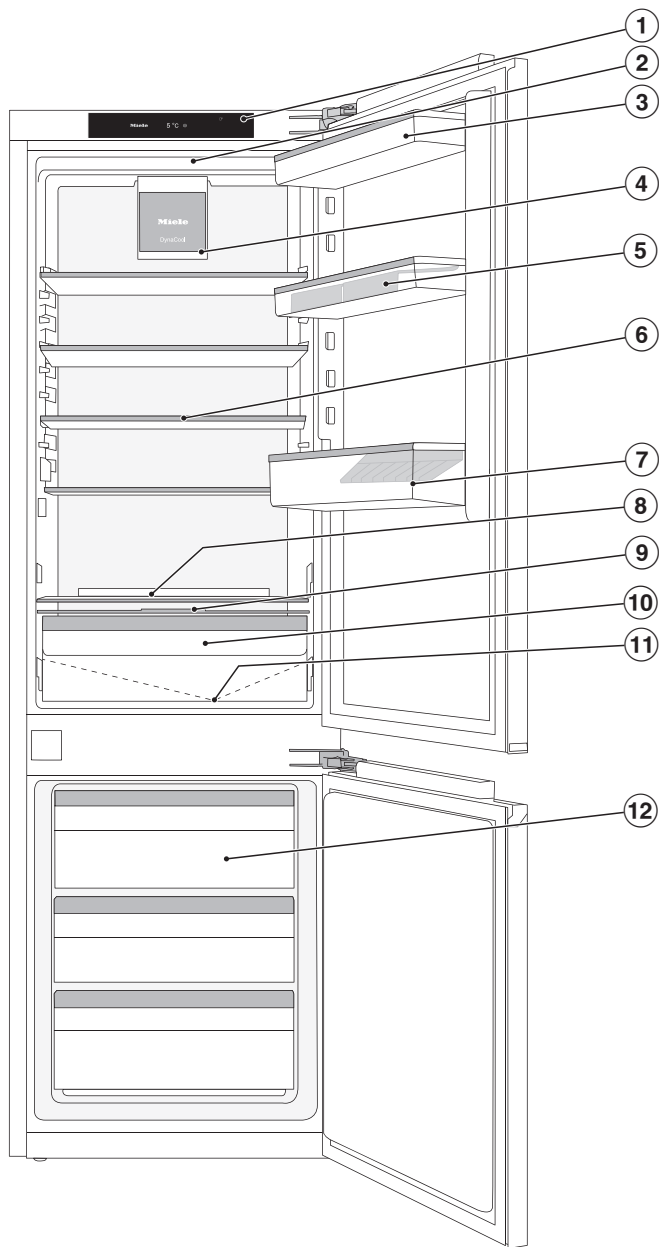

- ① Prikazovalnik
- ② Osvetlitev notranjosti
- ③ Polica v vratih
- ④ Ventilator
- ⑤ Podstavek za jajca
- ⑥ Polica
- ⑦ Polica za steklenice z nastavkom
- ⑧ Prostor za pekač (ComfortSize)
- ⑨ Pokrov predala za nastavitve zračne vlažnosti v predalu DailyFresh
- ⑩ Predal DailyFresh za sadje in zelenjavo (z regulatorjem vlažnosti)
- ⑪ Žlebič in odtočna odprtina za odtajano vodo
- ⑫ Zamrzovalni predal

Opis aparata



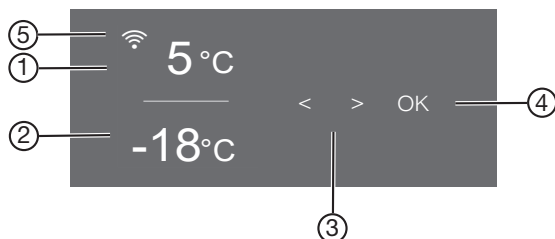



Upravljalna plošča z začetnim zaslonom















- ① Prikaz temperature za hladilni del
- ② Prikaz temperature za zamrzovalni del
- ③ Senzorski tipki za izbiro nastavitve
- ④ Senzorska tipka OK za potrditev izbire
- ⑤ Prikaz statusa povezave sistema Miele@home
(viden samo, kadar je funkcija Miele@home nameščena)

Nastavitveni način

Naslednje funkcije lahko izberete v nastavitvenem načinu in deloma spremenite njihove nastavitve:

Simbol	Funkcija	Tovarniška nastavev
	Vklop ali izklop funkcije načina za zabave (glejte poglavje „Izvajanje drugih nastavitvev“)	Izklop
	Vklop ali izklop funkcije počitniškega načina (glejte poglavje „Izvajanje drugih nastavitvev“)	Izklop
	Vklop ali izklop zapore vklopa (glejte poglavje „Izvajanje drugih nastavitvev“)	 (Izklop)
	Izklop hladilnega aparata (glejte poglavje „Vklop in izklop hladilnega aparata“)	
	Vklop ali izklop funkcije načina Sabbath (glejte poglavje „Izvajanje drugih nastavitvev“)	Izklop

	Priklic informacij o funkciji načina Sabbath (glejte poglavje „Izvajanje drugih nastavitev“)	—
	Spreminjanje časa do vklopa alarma ob odprtih vratih (glejte poglavje „Izvajanje drugih nastavitev“)	1:00
	Prva nastavitev funkcije Miele@home, aktivacija in deaktivacija WLAN-omrežja ali ponastavitev konfiguracije omrežja (glejte poglavje „Izvajanje drugih nastavitev“)	Aplikacija
	Vklop ali izklop tona tipk	Vklop
	Spreminjanje glasnosti ali popoln izklop opozorilnih in zvočnih signalov (glejte poglavje „Izvajanje drugih nastavitev“)	Vklop /stopnja 5
	Spreminjanje svetlosti prikazovalnika (glejte poglavje „Izvajanje drugih nastavitev“)	Stopnja 4
	Spreminjanje enote za temperaturo (°Celzija ali °Fahrenheita)	°C
	Izklop funkcije sejemske nastavitve (vidno samo, če je funkcija vklopljena) (glejte poglavje „Izvajanje drugih nastavitev“)	Izklop
	Ponastavitev vrednosti na stanje ob dobavi (glejte poglavje „Izvajanje drugih nastavitev“)	—
	Priklic informacij o hladilnem aparatu (oznaka modela in tovarniška številka) (glejte poglavje „Izvajanje drugih nastavitev“)	—
	Vklop opomnika za zamenjavo filtra z aktivnim ogljem (glejte poglavje „Dodatna oprema“) (glejte poglavje „Izvajanje drugih nastavitev“)	Izklop
	Vklop ali izklop načina za čiščenje (glejte poglavje „Čiščenje in vzdrževanje“)	Izklop

Opis aparata

Izbira zelene funkcije v nastavitvenem načinu

- Tapnite senzorsko tipko *OK* na upravljalni plošči.

Na prikazovalniku se pojavi  (izbran je hladilni del).



- S senzorsko tipko *<* ali *>* listajte do simbola .
- Tapnite *OK*.
- S senzorsko tipko *<* ali *>* izberite zeleno funkcijo.
- Za izbiro zelene funkcije tapnite *OK*.

Če je funkcija **vklopljena**, se v zgornjem kotu prikazovalnika pojavi pika .

- Če želite preklicati izbiro funkcije, tapnite *OK*.

Če je funkcija **izklopljena**, pika v zgornjem kotu prikazovalnika ugasne.

Izhod iz nastavitvenega načina

- S senzorsko tipko *<* ali *>* listajte do simbola .
- Tapnite *OK*.
- S senzorsko tipko *<* ali *>* listajte do simbola  in tapnite *OK*.
- **Alternativno:**
Po zadnjem pritisku na tipko počakajte približno 15 sekund.
Nastavitveni način se tedaj avtomatsko zapre.

Urejanje notranjosti aparata

Prestavljanje police v vratih/police za steklenice

Police v vratih/police za steklenice prestavljajte samo, če so prazne.

- Police v vratih/police za steklenice potisnite navzgor in jih izvlecite proti sebi.
- Police/police za steklenice vstavite nazaj na poljubno mesto.

Pritrditev vložkov za jajca

- Vložke za jajca pritrdite na zadnji rob police v vratih.

Prestavljanje ali odstranjevanje nastavka za steklenice

Lamele nastavka za steklenice dajejo steklenicam boljšo oporo pri odpiranju in zapiranju vrat aparata.

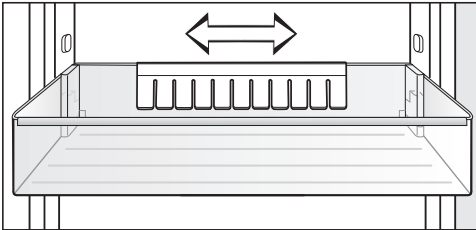

Nastavek za steklenice lahko potisnete v desno ali levo. Tako dobite več prostora za pijače v kartonasti embalaži.

Nastavek za steklenice pa lahko (npr. za čiščenje) tudi povsem odstranite:

- Nastavek potegnite navzgor in ga snemite.

Prestavljanje police

Police lahko prestavljate glede na višino shranjenih živil.

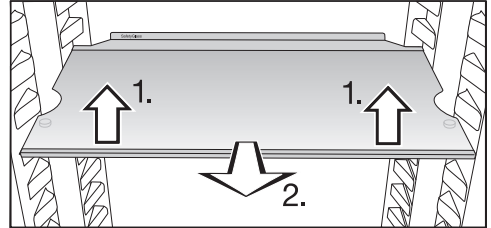

- Polico spredaj rahlo privzdignite in jo izvlecite nekoliko naprej.
- Nato jo z izrezoma dvignite čez oporna rebra in jo prestavite navzgor ali navzdol.
- Polico potisnite v aparat.

Police so opremljene s posebno blokado, ki ščiti pred nenamernim izvlekom police iz aparata.

Rob na zadnji zaščitni letvi mora biti obrnjen navzgor, da živila ne pridejo v stik s hrbtno steno, kjer bi lahko primrznila.

Opis aparata

Prostor za pekač

Nad predali lahko v aparat vložite pekač. Maksimalne mere pekača so: širina 466 mm/globina 386 mm/višina 50 mm.

- Do konca odprite vrata aparata.

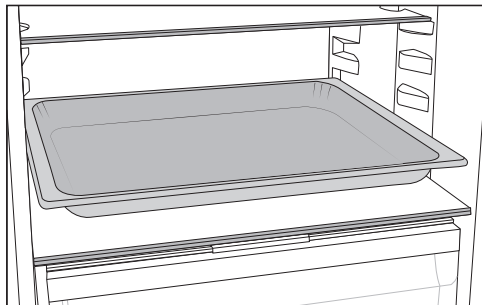

- Pekač položite na vmesno ploščo.

Nasvet: Pustite, da se pekač najprej ohladi pri sobni temperaturi in ga šele nato vstavite v hladilnik.

Prestavljanje filtra z aktivnim ogljem

Filter z aktivnim ogljem z držalom KKF-FS (Active AirClean) je na voljo kot dodatna oprema (glejte odstavek „Dodatna oprema“).

Če v hladilniku hranite živila z zelo močnim vonjem (npr. zelo pikantne sire), pazite na naslednje:

- Držalo s filtrom z aktivnim ogljem namestite na polico, na kateri so ta živila.
- Po potrebi filter predčasno zamenjajte.
- V aparat namestite dodaten filter z aktivnim ogljem (z držalom) (glejte odstavek „Dodatna oprema“).

Držalo filtra z aktivnim ogljem je nameščeno na zadnji zaščitni letvi police.

- Če želite prestaviti filter, potegnite njegovo držalo navzgor in ga snemite z zaščitne letve.
- Odstranite še zaščitno letev police.
- Zaščitno letev namestite na zeleno polico.

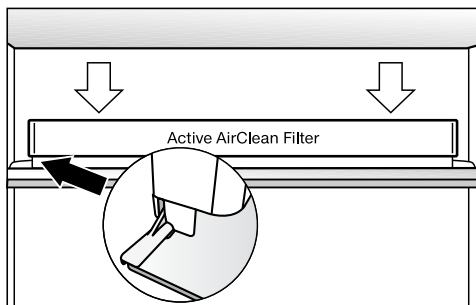

- Držalo namestite na zaščitno letev.

Priložena oprema

Podstavek za jajca

Nastavek za steklenice

Posoda za ledene kocke

Dodatna oprema

V Mielejevi ponudbi lahko najdete koristno opremo ter čistilna in negovalna sredstva, ki so prilagojeni vašemu hladilnemu aparatu.

Večnamenska krpa iz mikrovlaken

Krpa iz mikrovlaken pomaga pri odstranjevanju prstnih odtisov in rahle umazanije s sprednjih stranic iz plemenitega jekla, upravljalnih plošč aparatov, oken, pohištva, avtomobilskih oken ipd.

Komplet MicroCloth

Komplet MicroCloth sestavljajo univerzalna krpa, krpa za steklo in krpa za poliranje.

Krpe so izjemno trpežne in vzdržljive. Zaradi zelo finih mikrovlaken te krpe zelo učinkovito čistijo.

MicroCloth HyClean

MicroCloth HyClean je protibakterijska univerzalna krpa, ki je posebej trpežna in vzdržljiva. Uporabljate jo lahko mokro ali suho, s čistilom ali brez njega.

Filter z aktivnim ogljem z držalom KKF-FS (Active AirClean)

Filter z aktivnim ogljem nevtralizira neprijetne vonje v hladilniku in tako skrbi za boljšo kakovost zraka.

Nadomestni filter z aktivnim ogljem KKF-RF (Active AirClean)

Na voljo so tudi ustrezni nadomestni filtri za držalo. Priporočamo zamenjavo filtra z aktivnim ogljem vsakih šest mesecev.

Držalo za steklenice

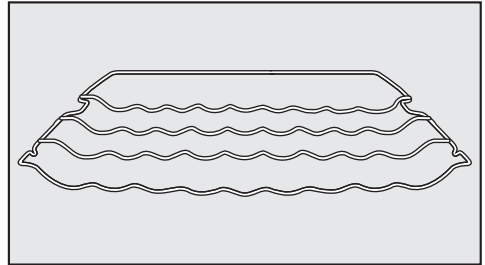

Držalo za steklenice vam omogoča, da steklenice shranite v hladilni del v vodoravnem položaju in tako prihranite prostor.

Držalo za steklenice lahko namestite na različna mesta v hladilnem delu.

Polica z vrtljivim dnom (FlexiTray)

Vrtljivo dno se lahko vrti v smeri urnega kazalca za 180° in tako omogoča optimalen dostop tudi do tistih živil, ki so shranjena zadaj.

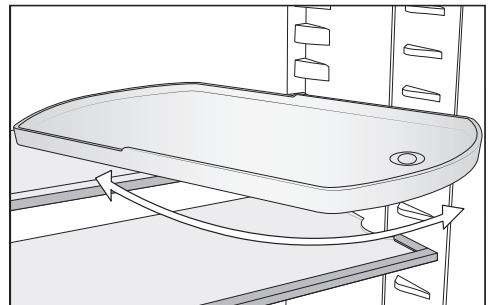

Opis aparata

Sortirna škatla

Sortirna škatla omogoča preglednejše razvrščanje živil v predalu hladilnika.

Odvisno od modela je za vstavljanje in odstranjevanje sortirne škatle potrebna odstranitev celotnega predala.

Tečaji SoftClose

S tečaji SoftClose se vrata vašega aparata posebej mehko in tiho zaprejo.

Poleg tega se vrata pri kotu, manjšem od 30°, zaprejo avtomatsko.

Dodatno opremo lahko naročite v spletni prodajalni Miele. Lahko pa te izdelke kupite tudi na servisu Miele (glejte zadnjo stran) ali pri svojem trgovcu z opremo Miele.

Vklop in izklop hladilnega aparata

Pred prvo uporabo

- Odstranite vse embalažne materiale in zaščitne folije.
- Očistite notranjost aparata in vso opremo (glejte poglavje „Čiščenje in vzdrževanje“).

Priklop hladilnega aparata



- Hladilni aparat priklopite na električno omrežje, kot je opisano v poglavju „Električni priključek“.

Na prikazovalniku se najprej izpiše Miele, nato .

Vklop hladilnega aparata

- Odprite vrata aparata.
- Tapnite senzorsko tipko OK na upravljalni plošči.

Aparat začne hladiti in osvetlitev notranjosti se pri odprtih vratih prižge.

Takoj ko je dosežena nastavljena temperatura zamrzovanja, simbol   in opozorilni zvočni signal ugasneta, prikaz temperature v zamrzovalnem delu pa neprekinjeno sveti.

- Če vas opozorilni zvočni signal moti, tapnite OK.

Opozorilni zvočni signal ugasne.

Hladilni aparat se ohladi na prednastavljeni temperaturi.

Da bo temperatura dovolj nizka, pustite, da se aparat nekaj ur ohlaja, preden vanj prvič vložite živila. V hladilnik vložite živila šele, ko temperatura doseže nastavljeno vrednost.

V zamrzovalnik vložite živila šele, ko je temperatura v zamrzovalnem delu dovolj nizka (vsaj $-18\text{ }^{\circ}\text{C}$).



Vklop in izklop hladilnega aparata

Izklop hladilnega aparata

Celoten hladilni aparat lahko izklopite samo v nastavitvenem načinu .

- Tapnite senzorsko tipko *OK* na upravljalni plošči.

Na prikazovalniku se pojavi  (izbran je hladilni del).

- S senzorsko tipko *<* ali *>* listajte do simbola .
- Tapnite *OK*.
- S senzorsko tipko *<* ali *>* listajte do simbola .
- Tapnite *OK*.

Hlajenje in osvetlitev notranjosti se izklopita.

Na prikazovalniku se pojavi .

Prosimo, upoštevajte: Hladilni aparat ni ločen od električnega omrežja, če je zgolj izklopljen.

Ločen izklop hladilnega dela

Hladilni del aparata lahko ločeno izklopite, medtem ko zamrzovalni del še naprej deluje. To vam lahko pride prav npr. za čas dopusta.

- Tapnite senzorsko tipko *OK* na upravljalni plošči.

Na prikazovalniku se pojavi  (izbran je hladilni del).

- Tapnite *OK*.
- S senzorsko tipko *<* listajte do simbola .
- Tapnite *OK*.

Prikaz temperature za hladilni del ugasne. Na prikazovalniku se pojavi .

Hladilni del aparata je izklopljen.

Prikaz temperature v zamrzovalnem delu še naprej sveti.

Ponoven ločen vklop hladilnega dela

- Tapnite *OK*.

Na prikazovalniku se pojavi  (izbran je hladilni del).

- Tapnite *OK*.
- S senzorsko tipko *>* listajte do zelene vrednosti temperature in tapnite *OK*.

Hladilni del je ponovno vklopljen.

Ob daljši odsotnosti

Če boste hladilni aparat pred daljšo odsotnostjo izklopili, očistili pa ne, obstaja pri zaprtih vratih aparata nevarnost razvoja plesni. Aparat obvezno očistite.

Če aparata dlje časa ne boste uporabljali, upoštevajte naslednje:

- Izklopite aparat.
- Izvlecite omrežni vtič ali izklopite varovalko hišne inštalacije.
- Da se bo hladilni aparat lahko zadostno zračil in da ne bo prišlo do razvoja neprijetnega vonja, ga očistite in pustite njegova vrata odprta.

Zadnji dve navodili upoštevajte tudi, če hladilni del za daljše obdobje ločeno izklopite.

Ustrezna temperatura

Za trajnost živil je odločilna ustrezna nastavitve temperature. Če je temperatura nižja, se procesi razvoja mikroorganizmov upočasnijo. Živila se zato ne kvarijo tako hitro.

Temperatura v aparatu se tem bolj zviša:

- čim pogosteje in za čim dlje časa odpirate vrata,
- čim več živil je shranjenih v njem,
- čim toplejša so živila, ki jih shranite vanj,
- čim višja je temperatura okolice aparata. Hladilni aparat je predviden za uporabo v določenem klimatskem razredu (območje temperature okolice), katerega meje morate upoštevati.

... v hladilnem delu

V hladilnem delu priporočamo temperaturo **4 °C**.

... v zamrzovalnem delu

Za zamrzovanje svežih živil je potrebna temperatura **-18 °C**. Trajnost živil se tako podaljša, pri čemer se ohrani njihova optimalna kakovost.

Prikaz temperature

Med normalnim delovanjem sta na prikazovalniku izpisani **srednja, dejanska temperatura hladilnega dela in najvišja temperatura zamrzovalnega dela**, ki sta trenutno v hladilnem aparatu.

Odvisno od temperature okolice in nastavitve lahko traja nekaj ur, preden je dosežena in trajno prikazana zelena temperatura.

Nastavitev temperature v hladilnem/zamrzovalnem delu

- Tapnite senzorsko tipko *OK* na upravljalni plošči.

Na prikazovalniku se pojavi  (izbran je hladilni del).

- S senzorskima tipkama *<* in *>* po potrebi spremenite izbrano temperaturno območje.

- Tapnite *OK*.

- S senzorskima tipkama *<* in *>* spremenite temperaturo.

- Tapnite *OK*.

Prikaz temperature se ponovno preklopi na dejansko temperaturo, ki je trenutno v ustreznem temperaturnem območju.

Možne nastavitve

- Hladilni del: od 2 °C do 9 °C
- Zamrzovalni del: od -15 °C do -26 °C

Če ste spremenili nastavitev temperature:

- Čez nekaj ur preverite prikaz temperature. Šele po tem času se vzpostavi ustrezna temperatura.
- po šestih urah, če je aparat le malo napolnjen
- po 24 urah, če je aparat povsem napolnjen

Če je temperatura po tem času previsoka ali prenizka:

- Na novo nastavite temperaturo.

Uporaba pospešenega hlajenja, pospešenega zamrzovanja in dinamičnega hlajenja

Pospešeno hlajenje ❄️

Pri vklopljeni funkciji pospešenega hlajenja ❄️ se **hladilni del** zelo hitro ohladi do najhladnejše vrednosti (odvisno od temperature okolice). Aparat deluje z najvišjo hladilno zmogljivostjo in temperatura pade. To funkcijo izberite, če želite hitro ohladiti velike količine živil ali pijače, ki ste jih pravkar vložili v hladilni del aparata.

Če je vklopljena funkcija pospešenega hlajenja ❄️, je lahko delovanje aparata glasnejše.

Funkcijo pospešenega hlajenja ❄️ morate vklopiti **4 ure prej, preden vložite** živilo ali pijačo.

Funkcija pospešenega hlajenja ❄️ se avtomatsko izklopi po približno 12 urah. Hladilni aparat deluje naprej z normalno hladilno zmogljivostjo.

Nasvet: Če želite varčevati z energijo, pa lahko funkcijo pospešenega hlajenja ❄️ izklopite sami, takoj ko se živila ali pijača dovolj ohladijo.

Vklop in izklop pospešenega hlajenja ❄️

- Tapnite senzorsko tipko **OK** na upravljalni plošči.

Na prikazovalniku se pojavi  (izbran je hladilni del).

- Tapnite **OK**.
- S senzorsko tipko **<** listajte do simbola ❄️.

- Tapnite **OK**.

Če je funkcija pospešenega hlajenja ❄️ **vklopljena**, se v zgornjem kotu prikazovalnika pojavi pika .

- S senzorsko tipko **>** listajte do zelene vrednosti temperature in tapnite **OK**.

Uporaba pospešenega hlajenja, pospešenega zamrzovanja in dinamičnega hlajenja

SuperFrost ❄️

Pri vklopljeni funkciji SuperFrost ❄️ se **zamrzovalni del** zelo hitro ohladi do najhladnejše vrednosti (odvisno od temperature v okolici). Aparat deluje z najvišjo hladilno zmogljivostjo in temperatura pade. To funkcijo izberite pred zamrzovanjem svežih živil. S tem dosežete, da živila hitro zamrznejo do svojega jedra in tako ohranijo hranilne snovi, vitamine, svoj videz in okus.

Če je vklopljena funkcija SuperFrost ❄️, je lahko delovanje aparata glasnejše.

Funkcijo SuperFrost morate vklopiti pribl. **6 ur prej, preden vložite** živilo, ki ga želite zamrzniti. Za uporabo **maksimalne zmogljivosti zamrzovanja** pa morate funkcijo SuperFrost ❄️ vklopiti **24 ur prej**.

Funkcija SuperFrost ❄️ se avtomatsko izklopi po največ 72 urah. Hladilni aparat deluje naprej z normalno hladilno zmogljivostjo. Čas do izklopa funkcije je odvisen od količine svežih živil, ki ste jih vložili v aparat.

Nasvet: Če želite varčevati z energijo, lahko funkcijo SuperFrost izklopite sami, takoj ko se živila ali pijača dovolj ohladijo.



Funkcije SuperFrost ni treba vklopiti,

- če v aparat vložite že zamrznjena živila;
- če v enem dnevu zamrznete samo do 2 kg živil.

Vklop ali izklop funkcije SuperFrost ❄️

- Tapnite senzorsko tipko OK na upravljalni plošči.

Na prikazovalniku se pojavi  (izbran je hladilni del).

- S senzorsko tipko > listajte do simbola .
- Tapnite OK.
- S senzorsko tipko < listajte do simbola .
- Tapnite OK.

Če je funkcija SuperFrost ❄️ **vklopljena**, se v zgornjem desnem kotu prikazovalnika pojavi pika .

- S senzorskima tipkama < in > listajte do zelene vrednosti temperature in tapnite OK.

Uporaba pospešenega hlajenja, pospešenega zamrzovanja in dinamičnega hlajenja

DynaCool



Brez funkcije DynaCool  se v hladilnem delu zaradi naravnega kroženja zraka ustvarijo različna temperaturna območja (hladen, težji zrak se spusti v spodnji predel). Pri shranjevanju živil v hladilnik morate izkoristiti ta različna območja hlajenja (glejte poglavje „Shranjevanje živil v hladilniku“).

Če pa želite v hladilnem delu naenkrat shraniti veliko količino istovrstnih živil (npr. po tedenskem nakupu), lahko s pomočjo dinamičnega hlajenja dosežete, da je na vseh policah razmeroma enakomerna porazdelitev temperature. Vsa živila v hladilnem delu so tako približno enako ohlajena. Višino temperature lahko tudi v tem primeru nastavite.

Funkcijo DynaCool  poleg tega vklopite pri:

- visoki temperaturi okolice (od pribl. 35 °C),
- visoki zračni vlažnosti (npr. v poletnih dneh).

Ventilator se vedno avtomatsko vklopi, kadar se vklopi kompresor.

Nasvet: Ker je poraba energije pri vklopljeni funkciji DynaCool  nekoliko večja, funkcijo DynaCool  v normalnih pogojih izklopite.

Če odprete vrata aparata, se zaradi varčevanja z energijo delovanje ventilatorja avtomatsko začasno prekine.

Vklp in izklop funkcije DynaCool

- Tapnite senzorsko tipko OK na upravljalni plošči.

Na prikazovalniku se pojavi  (izbran je hladilni del).

- Tapnite OK.
- S senzorsko tipko < listajte do simbola .
- Tapnite OK.

Če je funkcija DynaCool  **vklopljena**, se v zgornjem kotu prikazovalnika pojavi pika .

- S senzorsko tipko > listajte do zelene vrednosti temperature in tapnite OK.

Pojasnila k posameznim nastavitvam



V nadaljevanju so opisane samo tiste nastavitve, ki potrebujejo dodatna pojasnila.



Medtem ko ste v nastavitvenem načinu , so alarm ob odprtih vratih in drugi opozorilni signali avtomatsko izklopljeni.



Način za zabave

Funkcija načina za zabave  je priporočljiva, če želite hitro ohladiti velike količine živil ali pijače, ki ste jih pravkar vložili v hladilni ali zamrzovalni del aparata.

Nasvet: Funkcijo načina za zabave  vklopite približno štiri ure prej, preden vložite živila in pijače.

Če je vklopljen način za zabave , so funkcija DynaCool  ter funkciji pospešenega hlajenja in SuperFrost  avtomatsko vklopljene.

Načina za zabave  ni mogoče vklopiti, če je hladilni del izklopljen ali če je aktiven počitniški način .

Funkcija načina za zabave  se avtomatsko izklopi po 24 urah. Če želite, pa lahko funkcijo načina za zabave  kadar koli predčasno izklopite.

Počitniški način

Uporaba funkcije počitniškega načina  je priporočljiva, če npr. med dopustom ne želite popolnoma izklopiti hladilnega dela ali ne potrebujete velike hladilne zmogljivosti.

Vklopljen počitniški način  je prikazan na začetnem zaslonu.

Temperatura v hladilnem delu se tedaj uravna na 15 °C. Hladilni del tako lahko še naprej deluje energetske varčno.

Zamrzovalni del ostane vklopljen pri predhodno nastavljeni temperaturi.

Pri tej srednji temperaturi hladilnega dela lahko živila, ki niso hitro pokvarljiva, ostanejo še nekaj časa v hladilniku. Poraba energije je manjša kot med normalnim delovanjem. Prav tako se ne pojavita neprijeten vonj ali plesen, kar se sicer zgodi, če je hladilni del izklopljen, njegova vrata pa zaprta.

 **Ogrožanje zdravja zaradi uživanja pokvarjenih živil.**



Če je temperatura v hladilnem delu dalj časa višja od 4 °C, se lahko skrajša trajnost živil in poslabša njihova kakovost.

Funkcijo počitniškega načina  vedno vklopite samo za omejen čas. V tem času ne shranjujte nobenih občutljivih in lahko pokvarljivih živil, kot so sadje, zelenjava, ribe, meso in mlečni izdelki.



Izvajanje drugih nastavitev

Vklop funkcije fiksiranja nastavitev /

Vklopljena funkcija fiksiranja nastavitev  ščiti pred neželenim izklopom hladilnega aparata in spreminjanjem nastavitev, če so npr. v bližini otroci.

- V nastavitvenem načinu  listajte s senzorsko tipko < ali > do simbola .

- Tapnite OK.

Če je funkcija fiksiranja nastavitev  vklopljena, se v zgornjem kotu prikazovalnika pojavi pika .

- Zaprite vrata aparata. Šele zdaj je funkcija fiksiranja nastavitev  vklopljena.

Začasna deaktivacija funkcije fiksiranja nastavitev /

Če želite npr. spremeniti nastavev temperature, lahko funkcijo fiksiranja nastavitev začasno deaktivirate:

- Tapnite OK.

Na prikazovalniku se pojavi .

- Za šest sekund se dotaknite senzorske tipke OK.

Na prikazovalniku se pojavi  (izbran je hladilni del).

- S senzorskima tipkama < in > po potrebi spremenite izbrano temperaturno območje.

- Tapnite OK.

- Zdaj izvedite zelene nastavitve.

- Tapnite OK.

Ko zaprete vrata aparata, je funkcija fiksiranja nastavitev ponovno vklopljena .

Popoln izklop funkcije fiksiranja nastavitev /

- Tapnite OK.

Na prikazovalniku se pojavi .

- Za šest sekund se dotaknite senzorske tipke OK.

Na prikazovalniku se pojavi  (izbran je hladilni del).

- S senzorsko tipko < ali > listajte do simbola .

- Tapnite OK.

- S senzorsko tipko < ali > listajte do simbola .

- Tapnite OK.

Pri izklopljeni funkciji fiksiranja nastavitev se na prikazovalniku pojavi .

Način Sabbat

Za pomoč pri uporabi aparata v religiozne namene je na voljo način Sabbat.

Vklopljen način Sabbat  je najprej prikazan na začetnem zaslonu.

Čez tri sekunde se prikazovalnik izklopi.

Medtem ko je vklopljen način Sabbat , ne morete izvajati nobenih nastavitev svojega aparata.

Pazite, da so vrata aparata trdno zaprta, saj so optični in zvočni opozorilni signali izklopljeni.

Funkcija načina Sabbat  se po pribl. 120 urah avtomatsko izklopi.

Če je vklopljen način Sabbat , se dezaktivirajo:

- osvetlitev notranjosti ob odprtih vratih aparata
- vsi zvočni in optični signali
- prikaz temperature



Vse druge predhodno vklopljene funkcije ostanejo aktivirane.

 **Ogrožanje zdravja zaradi uživanja pokvarjenih živil.**



Ker v času, ko je aktiven način Sabbat , morebiten izpad električne energije ni prikazan, so lahko živila dlje časa izpostavljena povišanim temperaturam. Trajnost živil se zato skrajša.

Če med aktivnim načinom Sabbat  pride do izpada električnega toka, preverite kakovost živil, ki so shranjena v hladilniku.

Vklop načina Sabbat

■ V nastavitvenem načinu  listajte s senzorsko tipko < ali > do simbola .

■ Tapnite OK.

Če je funkcija načina Sabbat  vklopljena, se v zgornjem kotu prikazovalnika pojavi pika .

Čez tri sekunde se prikazovalnik izklopi.



■ Zaprite vrata aparata.

Izklop načina Sabbat

■ Tapnite senzorsko tipko OK.

Na prikazovalniku se pojavi .

■ Tapnite OK.

Če je funkcija načina Sabbat  vklopljena, se v zgornjem kotu prikazovalnika pojavi pika .

■ Tapnite OK.

Ko je funkcija načina Sabbat  izklopljena, pika v zgornjem kotu prikazovalnika ugasne.



Informacije o načinu Sabbat

Ta izdelek nosi certifikat mednarodnega inštituta za certificiranje košer Star-K. Tukaj si lahko ogledate verzijo certifikata Star-K.

Izvajanje drugih nastavitev

Spreminjanje časa do vklopa alarma ob odprtih vratih

Nastavite lahko, kako hitro po odprtju vrat aparata naj se oglasi alarm.

- V nastavitvenem načinu  listajte s senzorsko tipko < ali > do simbola .
- Tapnite OK.
- S senzorskima tipkama < in > izberite želeni čas med 30 sekund in 3 minute 30 sekund.
- Tapnite OK.

Miele@home

Vaš hladilni aparat je opremljen z integriranim WLAN-modulom.

Tovarniško je povezava v omrežje dezaktivirana.

Za njegovo uporabo potrebujete:

- WLAN-omrežje,
- aplikacijo Miele,
- Miele uporabniški račun. Uporabniški račun lahko ustvarite v aplikaciji Miele.

Aplikacija Miele vas vodi pri povezovanju hladilnega aparata z domačim WLAN-omrežjem.

Ko hladilni aparat povežete z WLAN-omrežjem, lahko z aplikacijo na primer izvajate naslednja dejanja:

- priklic informacij o stanju delovanja hladilnega aparata
- spreminjanje nastavitev hladilnega aparata

S povezavo hladilnega aparata v WLAN-omrežje se poveča poraba energije, tudi če je aparat izklopljen.

Prepričajte se, da je na mestu postavitve hladilnega aparata na voljo dovolj močan signal vašega WLAN-omrežja.

Razpoložljivost povezave WLAN

WLAN-povezava si deli frekvenčno območje z drugimi napravami (npr. mikrovalovnimi pečicami, igrači z daljinskim upravljanjem). Zato lahko pride do začasnih ali stalnih motenj povezave. Stalne razpoložljivosti ponujenih funkcij zato ni mogoče zagotoviti.

Razpoložljivost sistema Miele@home

Uporaba aplikacije Miele je odvisna od razpoložljivosti storitve Miele@home v vaši državi.

Storitev Miele@home ni na voljo v vseh državah.

Informacije o razpoložljivosti so objavljene na spletni strani www.miele.com.

Aplikacija Miele

Aplikacijo Miele si lahko brezplačno naložite v trgovini Apple App Store® ali Google Play™.



Prva nastavev sistema Miele@home

- V nastavitvenem načinu  listajte s senzorsko tipko < ali > do simbola @.
- Tapnite OK.
- S senzorskima tipkama < in > izberite želeno metodo povezovanja (aplikacija ali WPS).
- Tapnite OK.

Po uspešni prijavi se v začetnem zaslonu pojavi simbol .

Če se povezava ni mogla vzpostaviti, se pojavi simbol .



Ponovno zaženite postopek.

Dezaktivacija ali aktivacija brezžične povezave

- V nastavitvenem načinu  listajte s senzorsko tipko < ali > do simbola @.
- Tapnite OK.

Pri dezaktiviranem WLAN-omrežju je prikazan simbol .



- Za ponovno aktivacijo WLAN-povezave tapnite OK.

Pri aktivirani WLAN-povezavi se pojavita simbol  in pika v zgornjem kotu prikazovalnika .

Če je WLAN-povezava aktivna, se v začetnem zaslonu pojavi simbol .

Izvajanje drugih nastavitev

Ponastavitev konfiguracije omrežja

- V nastavitvenem načinu  listajte s senzorsko tipko < ali > do simbola @.
- Tapnite OK.
- S senzorsko tipko > listajte do simbola .
- Tapnite OK.
- S senzorsko tipko > listajte do simbola X.
- Tapnite OK.



Vse izvedene nastavitve in vnesene vrednosti za Miele@home se ponastavijo.

WLAN-povezava se dezaktivira,  v začetnem zaslonu ugasne.

Če hladilni aparat odstranite, prodate ali če zaženete rabljen aparat, ponastavite konfiguracijo omrežja. Vsi osebni podatki se tako odstranijo iz aparata. Poleg tega prejšnji lastnik ne more več dostopati do podatkov v aparatu.

Sprememba glasnosti opozorilnih in zvočnih signalov /



Glasnost opozorilnih in zvočnih signalov (npr. pri alarmu ob odprtih vratih ali sporočilu o napaki) lahko spremenite. Ali pa zvočne signale izklopite, če vas motijo.

- V nastavitvenem načinu  listajte s senzorsko tipko < ali > do simbola .
- Tapnite OK.
- S senzorskima tipkama < in > izberite želeno glasnost opozorilnih in zvočnih signalov.
- Tapnite OK.

Pri izklopljenih opozorilnih in zvočnih signalih je prikazan simbol .

Sprememba svetlosti prikazovalnika



Svetlost prikazovalnika lahko prilagodite svetlobnim razmeram v vašem okolju.

- V nastavitvenem načinu  listajte s senzorsko tipko < ali > do simbola .
- Tapnite *OK*.
- S senzorskima tipkama < in > izberite želeno svetlost prikazovalnika.
- Tapnite *OK*.

Izklop sejemske nastavitve

Sejemska nastavitve  omogoča zastopnikom, da predstavijo aparat, ne da bi bilo vključeno hlajenje. Za zasebno uporabo te nastavitve ne potrebujete.

Če je sejemska nastavitve tovarniško vklopljena, se po vklopu aparata na prikazovalniku pojavi simbol .



- Tapnite senzorsko tipko *OK* na upravljalni plošči.
- Na prikazovalniku se najprej izpiše Miele, nato se pojavi začetni zaslon.
- Tapnite *OK*.
 - V nastavitvenem načinu  listajte s senzorsko tipko < ali > do simbola .
 - Tapnite *OK*.

Po izklopu sejemske nastavitve  se hladilni aparat izklopi in ga morate ponovno vklopiti.

Izvajanje drugih nastavitev

Ponastavitev vrednosti na stanje ob dobavi

Vse nastavitve hladilnega aparata se ponastavijo na stanje ob dobavi (za nastavitve glejte poglavje „Opis aparata“).

- V nastavitvenem načinu  listajte s senzorsko tipko < ali > do simbola .
- Tapnite OK.
- S senzorsko tipko > listajte do simbola .
- Tapnite OK.



Hladilni aparat se izklopi in ga morate ponovno vklopiti.

Informacije **i**

Na prikazovalniku se izpišejo podatki o aparatu (oznaka modela in tovarniška številka).

Nasvet: Ti podatki so pomembni, če pokličete servis Miele zaradi motnje (glejte poglavje „Servisna služba“).

Prikaz potrebne zamenjave filtra z aktivnim ogljem



Po vstavitvi filtra z aktivnim ogljem (dodatna oprema) morate najprej aktivirati prikaz potrebne zamenjave filtra  v nastavitvenem načinu .

Prikaz potrebne zamenjave filtra z aktivnim ogljem  na začetnem zaslonu vas približno vsakih šest mesecev opomni, da morate zamenjati filter (glejte poglavje „Čiščenje in vzdrževanje“, odstavek „Zamenjava filtra z aktivnim ogljem“).

Način za čiščenje

Način za čiščenje  vam olajša čiščenje hladilnega dela (glejte poglavje „Čiščenje in vzdrževanje“). Osvetlitev notranjosti ostane vklopljena, čeprav je hladilni del izklopljen. Zvočni in optični signali so prav tako izklopljeni.

Vklopljen način za čiščenje  je prikazan na začetnem zaslonu.

Po končanem čiščenju morate način za čiščenje  izklopiti. Če so vrata aparata več kot 10 minut zaprta, se način za čiščenje  avtomatsko izklopi.

Temperaturni alarm in alarm ob odprtih vratih

 Ogrožanje zdravja zaradi uživanja pokvarjenih živil.

Če je bila temperatura dlje časa višja od $-18\text{ }^{\circ}\text{C}$, so se živila lahko že začela tajati. Trajnost živil se zato skrajša.

Preverite, ali so se živila že začela tajati. V tem primeru jih morate kolikor mogoče hitro porabiti ali predelati (skuhati ali speči), preden jih ponovno zamrznete.

Temperaturni alarm

Da temperatura v zamrzovalnem delu ne more neopaženo narasti, je hladilni aparat opremljen z opozorilnim sistemom.

Če temperatura v zamrzovalnem delu doseže previsoko območje, v prikazu temperature zamrzovalnega dela rdeče sveti .

Dodatno zazveni opozorilni signal, dokler se stanje, zaradi katerega se je sprožil alarm, ne konča oziroma dokler ga predčasno ne izklopite.

Kdaj aparat prepozna neko temperaturno območje kot pretoplo, je odvisno od nastavljene temperature.

Temperaturni alarm je prikazan pred morebitnim alarmom ob odprtih vratih.

Zvočni in vidni signal se lahko sprožita v naslednjih situacijah:

- če vklopite aparat in temperatura v enem izmed temperaturnih območij preveč odstopa od nastavljene;
- če prestavljate in jemljete zamrznjena živila iz aparata, pri čemer vanj priteče preveč toplega zraka iz prostora;
- če zamrznete večjo količino svežih živil;
- če zamrznete sveža živila, ki so še topla;
- če je prišlo do izpada električne energije;
- če je prišlo do okvare hladilnega aparata.

Preden izklopite temperaturni alarm, morate ugotoviti vzrok za to, da se je sprožil, in ga odpraviti.

Če vas opozorilni zvočni signal moti, ga lahko predčasno izklopite.

■ Tapnite OK.



Opozorilo je tako potrjeno:  in opozorilni zvočni signal ugasneta.

Na prikazovalniku se pojavi začetni zaslon: v prikazu temperature zamrzovalnega dela se za pribl. 1 minuto utripajoče prikaže najvišja temperatura, ki je bila doslej dosežena v zamrzovalnem delu. Nato

Temperaturni alarm in alarm ob odprtih vratih



se prikaz temperature preklopi na trenutno temperaturo v zamrzovalnem delu.

Opozorilni zvočni signal ugasne.



Simbol   ugasne, takoj ko je stanje, zaradi katerega se je sprožil alarm, odpravljeno.

Alarm ob odprtih vratih

Hladilni aparat je opremljen z opozorilnim sistemom, ki preprečuje izgubo energije v primeru odprtih vrat aparata in ščiti shranjena živila pred toploto.

Če so ena izmed vrat aparata dlje časa odprta, v ustreznem prikazu temperature sveti simbol  . Zazveni tudi opozorilni zvočni signal.

Čas do vklopa alarma ob odprtih vratih lahko spremenite. Alarm ob odprtih vratih pa lahko tudi izklopite (glejte poglavje „Izvajanje drugih nastavitev“).

Takoj ko zaprete vrata aparata, opozorilni zvočni signal in simbol   na prikazovalniku ugasneta.

Predčasni izklop alarma ob odprtih vratih

Če vas opozorilni zvočni signal moti, ga lahko predčasno izklopite.

■ Tapnite OK.

Opozorilni zvočni signal in simbol   ugasneta.

Če vrat aparata ne zaprete, se opozorilni zvočni signal ponovno oglasi čez tri minute.

 Nevarnost eksplozije zaradi vnetljive mešanice plinov.

Vnetljive mešanice plinov se lahko zaradi električnih sestavnih delov aparata vnamejo.

V hladilnem aparatu ne shranjujte eksplozivnih snovi ali izdelkov z gorljivim potisnim plinom (npr. sprejev). Tovrstne spreje prepoznate po natisnjeni navedbi vsebine ali simbolu plamena. Morebitni izhajajoči plini se lahko zaradi električnih sestavnih delov aparata vnamejo.

 Nevarnost poškodb aparata zaradi živil, ki vsebujejo maščobo ali olje.

Če v aparatu ali v vratih aparata shranjujete živila, ki vsebujejo maščobe ali olja, v plastiki lahko nastanejo napetostne razpoke in plastika počni ali se prelomi. Pazite, da iztekajoča maščoba ali olje ne pride v stik s plastičnimi deli aparata.

Če kroženje zraka ni zadostno, se zmanjša hladilna zmogljivost in poveča poraba energije.

Živil ne shranjujte preveč blizu skupaj, da lahko zrak neovirano kroži.

Pazite, da ne prekrijete ventilatorja na hrbtni steni.

Različna območja hlajenja

Zaradi naravnega kroženja zraka se v hladilnem delu ustvarijo različna temperaturna območja.

Hladen zrak, ki je težji, se zadržuje v spodnjem območju hladilnega dela. Različna hladilna območja lahko izkoristite pri shranjevanju živil.

Ta hladilni aparat je opremljen z dinamičnim hlajenjem – kadar ventilator deluje, se ustvarja enakomerna temperatura. Različna temperaturna območja v hladilniku so tako veliko manj izrazita.

Najtoplejše območje

Najtoplejše območje v hladilnem delu je povsem zgoraj v sprednjem območju in v vratih. V teh območjih shranjujte npr. maslo, da ostane dovolj mehko za mazanje, in sir, ki bo tako ohranil svojo aromo.

Shranjevanje živil v hladilnem delu

Najhladnejše območje

Najhladnejše območje v hladilnem delu je neposredno nad predalom DailyFresh in ob hrbtni steni aparata.

Pri nastavitvi temperature 4 °C in ustrezni higieni se upočasnijo razmnoževanje bakterij, npr. salmonelle in listerije, ki lahko povzročita hude zastrupitve s hrano.

V teh predelih zato shranjujte vsa občutljiva in hitro pokvarljiva živila, kot so:

- ribe, meso, perutnina,
- klobase, pripravljene jedi,
- jedi/peciva iz jajc ali smetane,
- sveže testo in testo za kolače, pice, quiche,
- siri in drugi izdelki iz surovega mleka,
- pripravljeno zelenjavo, pakirano v folijo,
- na splošno vsa sveža živila, katerih rok uporabe je odvisen od temperature shranjevanja, ki mora biti najmanj 4 °C.

Nasvet: Živila hranite tako, da se ne dotikajo hrbtnih sten hladilnega območja. V nasprotnem primeru lahko primrznejo na površino stene.

Živila, ki niso primerna za shranjevanje v hladilnem delu

Nekatera živila niso primerna za shranjevanje pri temperaturah pod 5 °C, ker so občutljiva za mraz.

Med živila, občutljiva za mraz, med drugimi sodijo:

- ananas, avokado, banane, granatna jabolka, mango, melone, papaja, marakuja, agrumi (kot so limone, pomaranče, mandarine, grenivke),
- sadje, ki mora še dozoreti,
- jajčevci, kumare, krompir, paprika, paradižniki, bučke,
- trdi siri (npr. parmezan).

Nasveti za nakup živil

Najpomembnejši pogoj za dolgo obstojnost živil je njihova svežina, ko jih shranite.

Upoštevajte tudi rok trajanja živil in ustrezno temperaturo shranjevanja. Če je le mogoče, ne prekinajte hladne verige, če npr. živila transportirate v toplem avtomobilu.

Pravilno shranjevanje živil

Živila shranjujte v hladilnem delu aparata zapakirana ali dobro pokrita (v predalu DailyFresh obstajajo izjeme). Tako boste preprečili, da bi se živilo navzelo vonja drugega živila, se izsušilo ali da bi prišlo do prenosa morebitnih mikroorganizmov. To je še posebej pomembno pri shranjevanju živil živalskega izvora. Pazite, da živila, kot so surove ribe in meso, ne pridejo v stik z drugimi živili.

S pravilno nastavitvijo temperature in ustrezno higieno se lahko trajnost živila bistveno podaljša. Tako se izognete zavrženi hrani.

Živila, bogata z beljakovinami

Živila, ki vsebujejo veliko beljakovin, se hitreje pokvarijo. To pomeni, da se npr. lupinarji in raki hitreje pokvarijo kot ribe, te pa se pokvarijo hitreje kot meso.

Shranjevanje živil v predalu DailyFresh

Predal DailyFresh

V predalu DailyFresh so odlični pogoji za shranjevanje sadja in zelenjave.

V predalu DailyFresh lahko uravnavate vlažnost zraka tako, da približno ustreza shranjenim živilom. Pri povišani zračni vlažnosti živila ohranijo svojo lastno vlažnost in se ne izsušijo tako hitro. Temperatura je podobna temperaturi v običajnem hladilnem delu.

Ne pozabite, da je za dober rezultat shranjevanja odločilno dobro izhodiščno stanje živila.

Sprememba zračne vlažnosti v predalu za sadje in zelenjavo DailyFresh

Če so shranjena živila nezapakirana, je zračna vlažnost načeloma odvisna od vrste in količine vloženi živil. Če je v predalu le malo živil, se lahko zgodi, da je zračna vlažnost prenizka.

Nasvet: Če je v predalu malo živil, jih zapakirajte v nepropustno embalažo.

Izbira nepovišane zračne vlažnosti Δ

Ob dobavi je zračna vlažnost povišana in pokrov predala potisnjen nazaj $\Delta\Delta\Delta$.

To tovarniško nastavitve spremenite samo, če je zračna vlažnost v predalu DailyFresh previsoka:

- Odprite predal DailyFresh.

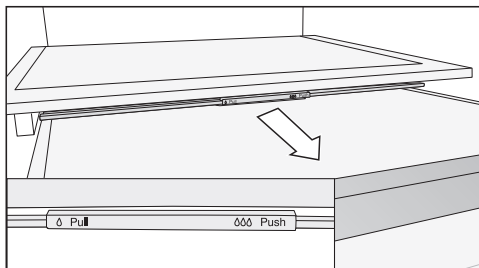

- Pokrov predala povlecite do konca naprej.

Pokrov predala je odprt in zračna vlažnost se zmanjša Δ .

Izbira povečane zračne vlažnosti $\Delta\Delta\Delta$

- Odprite predal DailyFresh.

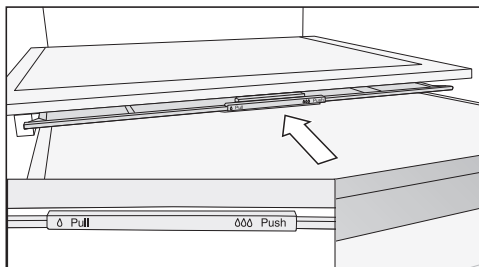

- Pokrov predala potisnite do konca nazaj.

Pokrov predala je zaprt in zračna vlažnost ostane v predalu $\Delta\Delta\Delta$.

Shranjevanje živil v predalu DailyFresh

Če z rezultatom hlajenja shranjenih živil niste zadovoljni (npr. če živila že po kratkem času hranjenja v aparatu delujejo uvela), še enkrat preverite naslednje:

- Shranjujte samo sveža živila. Stanje živila ob vlaganju v hladilnik je odločilno za njegovo svežino.
- Preden živila vložite v predal DailyFresh, le-tega očistite.
- Zelo mokra živila pred shranjevanjem odcedite.
- V predalu DailyFresh ne hranite živil, ki so občutljiva za nizke temperature (glejte poglavje „Shranjevanje živil v hladilnik“, odstavek „Živila, ki niso primerna za shranjevanje v hladilniku“).
- Za shranjevanje živil izberite ustrezen položaj pokrova predala (nepovišana zračna vlažnost Δ ali povišana zračna vlažnost $\Delta\Delta$).
- Povišana zračna vlažnost $\Delta\Delta$ je dosežena zgolj z vlago, ki jo vsebujejo shranjena živila, če ta hranite nepakirana. Čim več živil je shranjenih v predalu, tem višja je zračna vlažnost.
- Če se pri nastavitvi $\Delta\Delta$ nabere preveč vlage v predalu in to škoduje živilom, obrišite kondenzat, predvsem z dna predala, in v predal vložite rešetko ali podoben pripomoček, tako da živila niso v stiku z vlago. Alternativno izberite nastavev nepovišane zračne vlažnosti Δ , tako da pokrov predala potegnete naprej.
- Če pa je zračna vlažnost kljub nastavitvi $\Delta\Delta$ prenizka, živila zapakirajte v neprodušno embalažo.

Zamrzovanje in shranjevanje zamrznjenih živil

Kaj se zgodi pri zamrzovanju svežih živil?

 Ogrožanje zdravja zaradi uživanja pokvarjenih živil.

Če je bila temperatura dlje časa višja od $-18\text{ }^{\circ}\text{C}$, so se živila lahko že začela tajati. Trajnost živil se zato skrajša.

Preverite, ali so se živila že začela tajati. V tem primeru jih morate kolikor mogoče hitro porabiti ali predelati (skuhati ali speči), preden jih ponovno zamrznete.

Sveža živila morajo čim hitreje zamrzniti do svojega jedra, da ohranijo hranilno vrednost, vitamine, videz in okus.

Če živilo hitro zamrzne, ima tekočina manj časa, da uide iz celic v vmesni prostor. Celice se skrčijo bistveno manj. Ob tajanju živila se lahko majhna količina tekočine, ki je prešla iz celic v vmesne prostore, vrne v celice, zato je izguba soka zelo majhna. Tako se ustvari le majhna luža.

Maksimalna zmogljivost zamrzovanja

Da bodo živila kar se da hitro zamrznila do samega jedra, ne smete preseči maksimalne zmogljivosti zamrzovanja. Maksimalna zmogljivost zamrzovanja v 24 urah je navedena na napisni ploščici: „Zmogljivost zamrzovanja ... kg/24 h“.

Shranjevanje predpripravljenih zamrznjenih jedi

Če želite shraniti že zamrznjene jedi, preverite že ob nakupu v trgovini:

- če je embalaža izdelka nepoškodovana,
 - rok trajanja,
 - temperaturo zamrzovalne skrinje v trgovini – ta mora biti $-18\text{ }^{\circ}\text{C}$ ali manj.
- Zamrznjena živila po možnosti prenašajte v izolirni vrečki in jih kar se da hitro shranite v zamrzovalni del aparata.

Zamrzovanje in shranjevanje zamrznjenih živil

Zamrzovanje svežih živil

Pred vlaganjem živil

- Če zamrznete več kot 2 kg svežih živil, vklopite funkcijo SuperFrost ❄ 6 ur prej, preden jih vložite v aparat.
- Če zamrznete še več svežih živil, vklopite funkcijo SuperFrost ❄ 24 ur prej, preden jih vložite v aparat.

Živila, ki so že zamrznjena, tako dobijo „rezervo hladu“.

- Za zamrzovanje uporabite samo sveža in neoporečna živila!

Upoštevajte, da nekatera živila niso primerna za zamrzovanje. Mednje spadajo npr. vrste zelenjave, ki jih sicer uživamo surove, kot je zelena solata ali radič.

Nasvet: Da zelenjava ohrani barvo, okus, aromo in vitamin C, jo pred zamrzovanjem blanširajte. V ta namen zelenjavo po porcijah za 2–3 minute potopite v vrelo vodo. Nato jo vzemite iz kroga in jo na hitro ohladite v mrzli vodi. Pustite, da se odcedi.

Pakiranje živil

- Živila zamrzujte po porcijah.

Nasvet: Da preprečite zamrzovalni ožig, izberite ustrezno embalažo (npr. posode za zamrzovanje).

- Iz embalaže iztisnite zrak in jo tesno zaprite.
- Na embalažo vedno označite vsebino in datum zamrzovanja.

Vlaganje živil v zamrzovalnik

⚠ Nevarnost poškodb aparata zaradi prevelike obremenitve.

Prevelika obremenitev lahko privede do poškodb zamrzovalnih predalov/ steklene plošče.

Upoštevajte maksimalne količine vlaganja:

- zamrzovalni predal = 12 kg
- steklena plošča = 35 kg

Živila, ki jih zamrzujete, se ne smejo dotikati že zamrznjenih živil, sicer se slednja začnejo tajati.

- Paketi se med zamrzovanjem lahko sprimejo skupaj ali na druge površine, zato pazite, da so ob vlaganju v aparat suhi.

Da bodo živila hitro zamrznila do jedra, ne smete preseči naslednjih velikosti paketov:

- sadje in zelenjava maks. 1 kg
- meso maks. 2,5 kg

– majhna količina živil za zamrzovanje

Živila zamrznite v zgornjem zamrzovalnem predalu.

Zamrzovanje in shranjevanje zamrznjenih živil

- Živila položite po čim večji površini na dno **zgornjega** zamrzovalnega predala, da čim hitreje zamrznejo do samega jedra.

– **VarioRoom: vlaganje maksimalne količine živil za zamrzovanje (glejte napisno ploščico)**

Če so prezračevalne reže prekrite, se zmanjša hladilna zmogljivost in poraba energije se poveča. Pri vlaganju živil v zamrzovalni del aparata pazite, da ne prekrijete prezračevalnih rež.

Nasvet: Zamrzovalni del lahko fleksibilno povečate. Če želite vložiti večji kos živila, npr. purana ali divjačino, lahko odstranite stekleno ploščo med zamrzovalnima predaloma.

- Odstranite zgornji zamrzovalni predal.
- Živila položite po čim večji površini na zgornjo stekleno ploščo, da čim hitreje zamrznejo do samega jedra.

Ko je postopek zamrzovanja končan:

- Izklopite funkcijo SuperFrost ❄️.
- Zamrznjena živila položite v zamrzovalni predal in le-tega ponovno potisnite v aparat.

Čas shranjevanja zamrznjenih živil

Skupina - živil	Čas shranjevanja (mesece)
Sladoled	2 do 6
Kruh, pekovsko pecivo	2 do 6
Sir	2 do 4
Ribe, mastne	1 do 2
Ribe, puste	1 do 5
Klobase, šunka	1 do 3
Divjačina, svinjina	1 do 12
Perutnina, govedina	2 do 10
Zelenjava, sadje	6 do 18
Zelišča	6 do 10



Časi shranjevanja so orientacijske vrednosti.

Pri zamrznjenih izdelkih, ki so v prodaji, pa morate upoštevati trajanje shranjevanja, ki je navedeno na embalaži.

Pri stalni temperaturi v zamrzovalnem delu -18 °C in ustrezni higieni lahko izkoristite maksimalen čas shranjevanja živil in zmanjšate količino zavrženih živil.

Hitro hlajenje pijač

Za hitro ohlajanje pijač v hladilnem delu vklopite funkcijo pospešenega hlajenja .

Če želite ohladiti veliko količino pijač ali če želite v zamrzovalnem delu dodatno ohladiti tudi pijače, izberite v nastavitvenem načinu  funkcijo načina za zabave .

Če v zamrzovalnik vložite steklenice pijače, da bi se hitro ohladile, jih morate vzeti iz aparata **najkasneje po eni uri**. Steklenice lahko počijo.

Uporaba opreme

Priprava ledenih kock

- Posodo za ledene kocke napolnite do treh četrtin z vodo ter jo položite na dno zamrzovalnega predala.
- Če posoda za ledene kocke primrzne na površino, jo sprostite s topim predmetom, npr. z ročajem žlice.

Nasvet: Ledene kocke zlahka spravite iz posode, če le-to na kratko podržite pod tekočo vodo.

Odtajevanje

Hladilni del in predal DailyFresh

Odtajevanje hladilnega dela in predala DailyFresh poteka avtomatsko.

Med delovanjem kompresorja se lahko na zadnji steni hladilnega dela naberejo srež in vodne kapljice. Sreža in vodnih kapljic vam ni treba odstraniti.

Voda, ki nastane pri tajanju, odteče po žlebiču in skozi odtočno odprtino v izparilni sistem na hrbtni strani aparata. Zaradi toplote kompresorja odtajana voda samodejno izhlapi.

Žlebič in odtočna odprtina za odtajano vodo morata biti vedno čista. Voda mora ves čas neovirano odtekati.

Zamrzovalni del

Aparat je opremljen s sistemom „NoFrost“, ki omogoča, da se avtomatsko odtaja.

Tekočina, ki nastaja, se nabira na uparjalniku in se avtomatsko od časa do časa odtaja in izpari.

Avtomatsko odtajevanje zagotavlja, da zamrzovalno območje vedno ostane brez ledene obloge. Živila se zaradi tega posebnega sistema ne tajajo!

Napisne ploščice v notranjosti hladilnega aparata ne smete odstraniti. V primeru motnje delovanja jo boste še potrebovali!

Pazite, da voda ne zaide v elektronske dele ali lučko aparata.

 Nevarnost poškodb zaradi vlage. Vlaga iz parne čistilne naprave lahko poškoduje plastične in električne sestavne dele. Za čiščenje hladilnega aparata ne uporabljajte parne čistilne naprave.

Pazite, da voda, s katero čistite, ne odteče skozi odtočno odprtino za odtajano vodo.

Napotki glede čistilnih sredstev

V notranjosti hladilnega aparata uporabljajte samo čistilna in negovalna sredstva, ki so neoporečna za živila.

Da se površine ne bodo poškodovale, pri čiščenju **ne uporabljajte**

- čistilnih sredstev, ki vsebujejo sodo, amonijak, kisline ali klor,
- čistilnih sredstev za odstranjevanje vodnega kamna,
- abrazivnih čistil, npr. praškov za drgnjenje ali abrazivnih emulzij,
- čistil z vsebnostjo topil,
- čistilnih sredstev za plemenito jeklo,
- sredstev za čiščenje pomivalnega stroja,
- sprejev za pečice,
- čistil za steklo,
- abrazivnih trdih gobic in ščetk (npr. gobic za čiščenje loncev),
- čistilnih radirk,
- ostrih kovinskih strgal.



Za čiščenje priporočamo čisto gobasto krpo, mlačno vodo in malo sredstva za ročno pomivanje posode.

Čiščenje in vzdrževanje

Priprava aparata za čiščenje

Čiščenje samo hladilnega dela:

Vklopite način za čiščenje . Hlajenje v hladilnem delu se izklopi, osvetlitev notranjosti ostane vklopljena.

- V nastavitvenem načinu  listajte s senzorsko tipko < ali > do simbola .

- Tapnite OK.

Če je način za čiščenje  vklopljen, se v zgornjem kotu prikazovalnika pojavi pika •.

Vklopljen način za čiščenje  je prikazan na začetnem zaslonu.

- Iz hladilnega dela vzemite živila in jih shranite na hladnem mestu.
- Iz aparata vzemite vse odstranljive dele opreme in jih očistite (glejte odstavek „Odstranjevanje, razstavljanje in čiščenje delov opreme“).

Čiščenje zamrzovalnega dela/ celotnega aparata:

- Izklopite aparat.

Na prikazovalniku se pojavi  in hlajenje je izklopljeno.

- Iz zamrzovalnega dela/aparata vzemite živila in jih shranite na hladnem mestu.
- Iz aparata vzemite vse odstranljive dele opreme in jih očistite (glejte odstavek „Odstranjevanje, razstavljanje in čiščenje delov opreme“).

Čiščenje notranjosti aparata

Hladilni aparat morate redno čistiti – to morate storiti vsaj enkrat mesečno.

Če umazanija dlje časa deluje na površine, se lahko zgodi, da je ne morete več odstraniti.

Površine se lahko zabarvajo ali spremenijo.

Najbolje je, da umazanijo takoj odstranite.

- **Notranjost aparata** čistite s čisto gobasto krpo, mlačno vodo in malo sredstva za ročno pomivanje posode.
- Po čiščenju površine sperite še s čisto vodo ter jih obrišite s krpo do suhega.
- Žlebič in odtočno odprtino za odtajano vodo pogosto očistite s palčko ali podobnim pripomočkom, da lahko voda neovirano odteka.
- Hladilnik pustite še nekaj časa odprt, da se zadostno prezrači in da se v njem ne razvije neprijeten vonj.

Ročno čiščenje ali pomivanje delov opreme v pomivalnem stroju

Naslednje dele morate pomivati izključno **na roke**:

- okrasne letve v videzu plemenitega jekla
- polico z natisnjeno oznako
- prilagodljivo držalo za steklenice (na voljo kot dodatna oprema)
- vse predale in pokrove (odvisno od modela)
- plastične dele police z vrtljivim dnom (na voljo kot dodatna oprema)
- sortirna škatla (na voljo kot dodatna oprema)

Naslednji deli so **primerni za pomivanje v pomivalnem stroju**:

 Nevarnost poškodb zaradi visokih temperatur v pomivalnem stroju.

Deli hladilnega aparata se lahko zaradi temperature pomivanja, ki presega 55 °C, uničijo ali deformirajo.

Za dele opreme, ki so primerni za pomivanje v pomivalnem stroju, izberite izključno programe pomivanja s temperaturo največ 55 °C.

Če plastični deli med pomivanjem v pomivalnem stroju pridejo v stik z naravnimi barvili, npr. iz korenja, paradižnika ali kečapa, se lahko obarvajo. To obarvanje pa ne vpliva na stabilnost samih delov.

Čiščenje in vzdrževanje

- nastavek za steklenice, vložek za jajca, posoda za ledene kocke
- police in police za steklenice v vratih (brez okrasnih letev v videzu plemenitega jekla)
- police (brez letev in natisnjenih oznak)
- steklene plošče (brez zaščitnih letev)
- držalo filtra z aktivnim ogljem (na voljo kot dodatna oprema)

Odstranjevanje in razstavljanje delov opreme pred čiščenjem

Razstavljanje police v vratih/police za steklenice

Preden polico/polico za steklenice vložite v pomivalni stroj, z nje odstranite okrasno letev v videzu plemenitega jekla.

Za odstranitev okrasne letve ravnajte na naslednji način:

- Polico/polico za steklenice položite na delovno površino.
- Povlecite okrasno letev s police, tako da začnete na eni strani.
- Po čiščenju okrasno letev pritrdite nazaj na polico/polico za steklenice.

Razstavljanje polic

Pred čiščenjem police z nje odstranite okrasno letev. Pri tem ravnajte na naslednji način:

- Polico položite na mehko podlago (npr. na kuhinjsko krpo) na delovni površini.

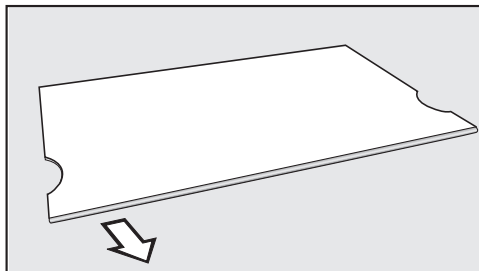

- Povlecite okrasno letev s police, tako da začnete na eni strani.
- Po čiščenju okrasno letev pritrdite nazaj na polico.

Odstranjevanje predala

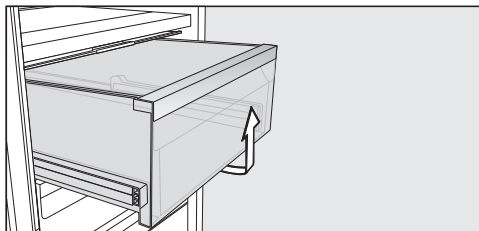

- Predal izvlecite iz aparata in ga pri tem spredaj privzdignite.
- Po čiščenju predal vstavite nazaj na njegovo mesto.

Odstranjevanje pokrova

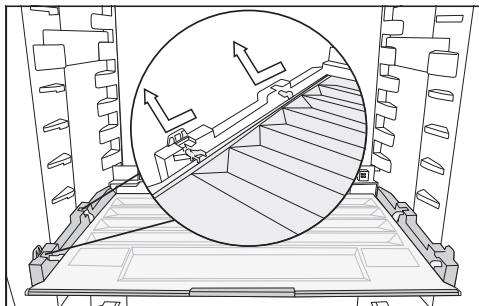

- Pokrov spredaj privzdignite in ga izvlecite iz aparata.

- Po čiščenju ga vstavite nazaj na njegovo mesto.

Odstranjevanje predalov in steklenih plošč iz zamrzovalnega dela

- Predal izvlecite iz aparata in ga pri tem spredaj nekoliko privzdignite.
- Stekleno ploščo izvlecite iz aparata in jo pri tem spredaj nekoliko privzdignite.

Vstavljanje steklenih plošč in predalov v zamrzovalni del

- Stekleno ploščo položite postrani na vodila.
- Stekleno ploščo potisnite v aparat in jo pri tem spustite navzdol.
- Predal položite postrani na vodila.
- Predal potisnite v aparat in ga pri tem spustite navzdol.

Zamenjava filtrov z aktivnim ogljem (dodatna oprema)

Filtra z aktivnim ogljem v držalu zamenjajte pribl. vsakih 6 mesecev.

Simbol  na začetnem zaslonu vas opomni, da morate zamenjati filtra z aktivnim ogljem.

Nadomestne filtre z aktivnim ogljem KKF-RF lahko kupite na servisu Miele, v specializirani trgovini ali na spletni strani Miele.

- Držalo za filter z aktivnim ogljem povlecite navzgor s police.

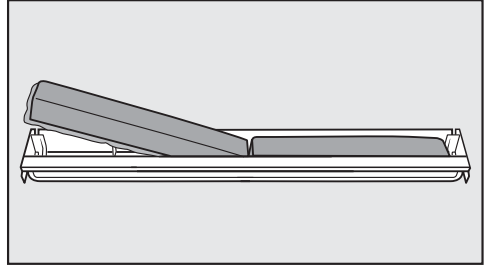

- Iz držala vzemite oba filtra in ju zamenjajte z novima. Pri tem mora biti obroba obrnjena navzdol.

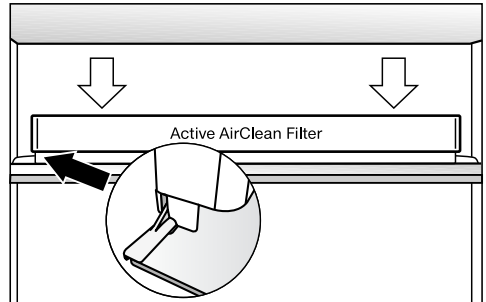

- Držalo nataknete na sredino zadnje zaščitne letve police, tako da se zaskoči.
- Potrdite zamenjavo filtra, tako da tapnete senzorsko tipko OK.

Prikaz potrebne zamenjave filtra z aktivnim ogljem ugasne in časovni števec se ponastavi.

Simbol  na začetnem zaslonu ugasne.

Čiščenje in vzdrževanje

Čiščenje vratnega tesnila

 Nevarnost poškodbe zaradi nepravilnega čiščenja.

Če vratno tesnilo namažete z olji ali maščobami, lahko postane porozno. Na vratno tesnilo ne smete nanašati olja ali maščobe.

- Vratno tesnilo redno čistite samo s čisto vodo in ga na koncu temeljito obrišite s suho krpo.

Čiščenje rež za pre- in odzračevanje

Obloge prahu povečajo porabo energije.

- Reže za pre- in odzračevanje redno čistite s čopičem ali sesalnikom (v ta namen uporabite npr. sesalni čopič Mielejevega sesalnika).

Po končanem čiščenju

- Vse dele namestite nazaj v aparat.
- Po potrebi ponovno vklopite aparat.
- Če ste aktivirali način za čiščenje  hladilnega dela:
V upravljalnem polju tapnite senzorsko tipko OK.



Na prikazovalniku se pojavi .

- Tapnite OK.

Ko je način za čiščenje  izklopljen, pika v zgornjem kotu prikazovalnika ugasne.

- S senzorskima tipkama < in > listajte do simbola  in tapnite OK.

Hladilni del začne spet hladiti.



- Za nekaj časa vklopite funkcijo SuperFrost , da se bo zamrzovalni del hitro ohladil.
- Za nekaj časa aktivirajte funkcijo pospešenega hlajenja , da se bo hladilni del hitro ohladil.
- Vložite živila v hladilni del.
- Zamrzovalne predale skupaj z živili potisnite v aparat, takoj ko je temperatura v njem dovolj nizka.
- Izklopite funkcijo SuperFrost , ko je v zamrzovalnem območju dosežena konstantna temperatura vsaj $-18\text{ }^{\circ}\text{C}$.
- Zaprite vrata aparata.

Večino motenj in napak, ki se pojavijo med vsakdanjo uporabo aparata, lahko odpravite sami. Tako lahko pogosto prihranite čas in denar, ker vam ni treba poklicati servisne službe.

Na spletni strani www.miele.com/service lahko poiščete informacije o samostojnem odpravljanju motenj.

Naslednje tabele naj vam bodo v pomoč pri iskanju in odpravljanju vzrokov motenj in napak.

Do odprave motnje po možnosti ne odpirajte aparata, da kar najbolj zmanjšate segrevanje njegove notranjosti.

Težava	Vzrok in rešitev
Aparat ne hladi in osvetlitev notranjosti pri odprtih vratih aparata ne deluje.	Aparat ni vklopljen in na prikazovalniku sveti  .
	<ul style="list-style-type: none"> ■ Vklopite aparat.
	<p>Omrežni vtič ni pravilno vstavljen v vtičnico.</p> <ul style="list-style-type: none"> ■ Omrežni vtič vstavite v vtičnico. Pri izklopljenem aparatu na prikazovalniku sveti simbol .
	<p>Sprožila se je varovalka hišne inštalacije. Lahko da gre za okvaro hladilnega aparata, hišne napeljave ali drugega aparata.</p> <ul style="list-style-type: none"> ■ Pokličite električarja ali servisno službo.
Kompresor nenehno deluje.	Ne gre za napako. Da bi prihranil energijo, kompresor pri majhni potrebi po hlajenju deluje pri nizkem številu vrtljajev. S tem se podaljša trajanje njegovega delovanja.
Kompresor se vklaplja vedno bolj pogosto in za dlje časa, temperatura v aparatu je prenizka.	Pre- in odzračevalne reže so prekrite ali zaprašene.
	<ul style="list-style-type: none"> ■ Rež za pre- in odzračevanje ne smete prekriti. ■ Z rež redno odstranjujte prah.
	<p>Morda ste pogosto odpirali vrata aparata ali pa ste shranili ali zamrznili večjo količino svežih živil.</p> <ul style="list-style-type: none"> ■ Vrata odpirajte samo po potrebi in za čim krajši čas. <p>Čez nekaj časa se potrebna temperatura samodejno ponovno vzpostavi.</p>
	<p>Vrata aparata niso pravilno zaprta. Morda se je v zamrzovalnem delu nabrala debela plast ledu.</p> <ul style="list-style-type: none"> ■ Zaprite vrata aparata.



Kaj storiti, če ...

Težava	Vzrok in rešitev
	<p>Čez nekaj časa se potrebna temperatura samodejno ponovno vzpostavi.</p> <p>Če se v aparatu nabere debel sloj ledu, se zmanjša hladilna zmogljivost aparata in poveča poraba energije.</p> <ul style="list-style-type: none">■ Odtajajte aparat in ga očistite.
	<p>Temperatura okolice je previsoka. Čim višja je temperatura okolice, tem daljši je čas delovanja kompresorja.</p> <ul style="list-style-type: none">■ Upoštevajte napotke v poglavju „Inštalacija“, odstavek „Mesto postavitve“.
	<p>Hladilni aparat ni bil pravilno vgrajen v nišo.</p> <ul style="list-style-type: none">■ Hladilni aparat vgradite skladno z napotki v priloženih navodilih za montažo.
	<p>Nastavitev temperature je prenizka.</p> <ul style="list-style-type: none">■ Popravite nastavitev temperature.
	<p>Naenkrat ste zamrznili večjo količino svežih živil.</p> <ul style="list-style-type: none">■ Upoštevajte navodila v poglavju „Zamrzovanje in shranjevanje zamrznjenih živil“.
	<p>Še vedno je vklopljena funkcija pospešenega hlajenja ❄️.</p> <ul style="list-style-type: none">■ Če želite prihraniti energijo, funkcijo pospešenega hlajenja ❄️ predčasno izklopite.
	<p>Še vedno je vklopljena funkcija SuperFrost ❄️❄️.</p> <ul style="list-style-type: none">■ Če želite prihraniti energijo, funkcijo SuperFrost ❄️❄️ predčasno izklopite.













Težava	Vzrok in rešitev
<p>Kompresor se vklaplja vedno bolj poredko in za krajši čas, temperatura v aparatu naraste.</p>	<p>Ne gre za napako. Nastavljena temperatura je previsoka.</p> <ul style="list-style-type: none"> ■ Popravite nastavitve temperature. ■ Čez 24 ur ponovno preverite temperaturo. <p>Zamrznjena živila so se začela tajati. Temperatura okolice je nižja od tiste, za katero je aparat namenjen.</p> <p>Če je temperatura okolice prenizka, se kompresor preredko vklopi. Zato se lahko zgodi, da v zamrzovalnem delu temperatura preveč naraste.</p> <ul style="list-style-type: none"> ■ Upoštevajte napotke v poglavju „Inštalacija“, odstavek „Mesto postavitve“. ■ Poskrbite za višjo temperaturo okolice.
<p>V hladilnem aparatu se je nabral led oziroma se v njegovi notranjosti ustvarja kondenzat. Vrata aparata se morda ne zapirajo pravilno.</p>	<p>Vratno tesnilo je zdrsnilo iz utora.</p> <ul style="list-style-type: none"> ■ Preverite, ali je vratno tesnilo pravilno nameščeno v utor. <p>Vratno tesnilo je poškodovano.</p> <ul style="list-style-type: none"> ■ Preverite, ali je vratno tesnilo poškodovano.
<p>Vratno tesnilo je poškodovano ali ga morate zamenjati.</p>	<p>Vratno tesnilo lahko zamenjate brez orodja.</p> <ul style="list-style-type: none"> ■ Zamenjajte vratno tesnilo. Na voljo je v trgovinah z opremo Miele ali na servisu.

Kaj storiti, če ...











Splošne težave s hladilnim aparatom



Težava	Vzrok in rešitev
Dno hladilnega dela je mokro.	Odtočna odprtina za odtajano vodo je zamašena. <ul style="list-style-type: none">■ Očistite žlebič in odtočno odprtino za odtajano vodo.
Živila so primrznila k površinam.	Ko ste živila vložili v zamrzovalni predal, njihova embalaža ni bila suha. <ul style="list-style-type: none">■ Živila sprostite s topim predmetom, npr. z ročajem žlice.
Opozorilni zvočni signal ne zazveni, čeprav so vrata aparata že dlje časa odprta.	Ne gre za napako. Opozorilni zvočni signal je bil izklopljen v nastavitvenem načinu. Če želite ponovno vklopiti zvočni alarm: <ul style="list-style-type: none">■ V nastavitvenem načinu  listajte s senzorsko tipko < ali > do simbola .■ Tapnite OK.■ S senzorskima tipkama < in > izberite zeleno glasnost opozorilnih in zvočnih signalov.■ Tapnite OK. Pri vklopljenih opozorilnih in zvočnih signalih je prikazan simbol  .

Sporočila na prikazovalniku



Sporočilo	Vzrok in rešitev
<p>Na prikazovalniku sveti , aparat ne hladi, upravljanje aparata in osvetlitev notranjosti pa delujeta.</p>	<p>Vklopljena je sejemska nastavitvev.</p> <ul style="list-style-type: none"> ■ Tapnite <i>OK</i>. <p>Na prikazovalniku se najprej izpiše Miele, nato se pojavi začetni zaslon.</p> <ul style="list-style-type: none"> ■ Tapnite <i>OK</i>. ■ V nastavitvenem načinu  listajte s senzorsko tipko < ali > do simbola . ■ Tapnite <i>OK</i>. <p>Po izklopu sejemske nastavitve  se hladilni aparat izklopi in ga morate ponovno vklopiti.</p>
<p>Na prikazovalniku sveti , aparata ni mogoče upravljati.</p>	<p>Še vedno je vklopljena funkcija čiščenja.</p> <ul style="list-style-type: none"> ■ Izklopite funkcijo čiščenja, tako da na upravljalni plošči tapnete senzorsko tipko <i>OK</i>. <p>Na prikazovalniku se pojavi .</p> <ul style="list-style-type: none"> ■ Tapnite <i>OK</i>. <p>Ko je način čiščenja  izklopljen, pika v zgornjem kotu prikazovalnika ugasne.</p> <ul style="list-style-type: none"> ■ S senzorsko tipko < ali > listajte do simbola  in tapnite <i>OK</i>. <p>Aparat začne spet hladiti.</p>
<p>Na prikazovalniku ni nobenega izpisa. Prikazovalnik je temen.</p>	<p>Vklopljen je način Sabbath : osvetlitev notranjosti je izklopljena in aparat hladi.</p> <ul style="list-style-type: none"> ■ Tapnite <i>OK</i>. <p>Na prikazovalniku se izpiše .</p> <ul style="list-style-type: none"> ■ Tapnite <i>OK</i>. <p>Če je funkcija načina Sabbath  vklopljena, se v zgornjem kotu prikazovalnika pojavi pika .</p> <ul style="list-style-type: none"> ■ Tapnite <i>OK</i>. <p>Ko je funkcija načina Sabbath  izklopljena, pika v zgornjem kotu prikazovalnika ugasne.</p>





Kaj storiti, če ...

Sporočilo	Vzrok in rešitev
<p>Na prikazovalniku sveti , aparata ni mogoče upravljati.</p>	<p>Vklopljena je funkcija fiksiranja nastavitvev.</p> <ul style="list-style-type: none"> ■ Začasno sprostite upravljanje aparata ali povsem izklopite funkcijo fiksiranja nastavitvev (glejte poglavje „Izvajanje drugih nastavitvev“, odstavek „Začasna dezaktivacija/popoln izklop funkcije fiksiranja nastavitvev / “).
<p>Na začetnem zaslonu sveti simbol , zazveni tudi zvočni signal.</p>	<p>Prikaz potrebne zamenjave filtra z aktivnim ogljem  vas opomni, da morate zamenjati filtra z aktivnim ogljem.</p> <ul style="list-style-type: none"> ■ Zamenjajte filtra z aktivnim ogljem v držalu (glejte poglavje „Čiščenje in vzdrževanje“, odstavek „Zamenjava filtra z aktivnim ogljem (dodatna oprema)“) in potrdite zamenjavo filtrov, tako da tapnete senzorsko tipko <i>OK</i>. <p>Simbol  na začetnem zaslonu ugasne.</p>
<p>V ustreznem prikazu temperature simbol   sveti rumeno in dodatno zazveni zvočni signal.</p>	<p>Aktiviral se je alarm ob odprtih vratih.</p> <ul style="list-style-type: none"> ■ Tapnite <i>OK</i>. <p>Opozorilni zvočni signal in simbol   ugasneta.</p> <ul style="list-style-type: none"> ■ Zaprite ustrezna vrata aparata.

Sporočilo	Vzrok in rešitev
<p>V prikazu temperature zamrzovalnega dela sveti , dodatno zazveni opozorilni zvočni signal.</p>	<p>Aktiviral se je temperaturni alarm, zamrzovalni del je pretopen ali prehladen glede na nastavljeno temperaturo.</p> <p>Vzroki za to so lahko na primer naslednji:</p> <ul style="list-style-type: none"> – Pogosto ste odpirali vrata aparata. – Zamrznili ste veliko količino svežih živil, ne da bi uporabili funkcijo pospešenega zamrzovanja. – Prišlo je do daljšega izpada električne energije. – Prišlo je do okvare hladilnega aparata. <p>■ Tapnite OK.</p> <p>Opozorilo je tako potrjeno:   in opozorilni zvočni signal ugasneta.</p> <p>Na prikazovalniku se za pribl. eno minuto utripajoče prikaže najvišja temperatura, ki je bila doslej dosežena v zamrzovalnem delu. Nato se prikaz temperature preklopi na trenutno temperaturo v zamrzovalnem delu.</p> <p>Utripajoči prikaz temperature lahko predčasno zapustite:</p> <p>■ Tapnite OK.</p> <p>Prikaz najvišje dosežene temperature ugasne. Nato se na prikazovalniku ponovno pojavi dejanska temperatura, ki je trenutno v zamrzovalnem območju.</p> <ul style="list-style-type: none"> ■ Odpravite stanje, zaradi katerega se je sprožil alarm. ■ Odvisno od temperature preverite, ali so se živila morda začela tajati ali so celo že odtajana. V tem primeru jih morate pred ponovnim zamrzovanjem toplotno obdelati (skuhati ali speči).

Kaj storiti, če ...

Sporočilo	Vzrok in rešitev
<p>Na prikazovalniku sveti  in zazveni tudi opozorilni zvočni signal.</p>	<p>Prikazan je izpad električnega toka: temperatura v zamrzovalnem delu je zaradi izpada električnega toka ali prekinitve električnega napajanja v zadnjih dneh ali urah preveč narasla.</p> <ul style="list-style-type: none">■ Tapnite <i>OK</i>. <p>Sporočilo o napaki je potrjeno:  in opozorilni zvočni signal ugasneta.</p> <p>V prikazu temperature zamrzovalnega dela se za pribl. eno minuto utripajoče prikaže najvišja temperatura, ki je bila doslej dosežena v zamrzovalnem delu. Nato se prikaz temperature preklopi na trenutno temperaturo v zamrzovalnem delu.</p> <p>Utripajoči prikaz temperature lahko predčasno zapustite:</p> <ul style="list-style-type: none">■ Tapnite <i>OK</i>. <p>Prikaz najvišje dosežene temperature ugasne. Nato se na prikazovalniku ponovno pojavi dejanska temperatura, ki je trenutno v zamrzovalnem območju. Aparat deluje naprej z nazadnje izbrano temperaturno nastavitvijo.</p> <ul style="list-style-type: none">■ Odpravite stanje, zaradi katerega se je sprožil alarm.■ Odvisno od temperature preverite, ali so se živila morda začela tajati ali so celo že odtajana. V tem primeru jih morate pred ponovnim zamrzovanjem toplotno obdelati (skuhati ali speči).

Sporočilo	Vzrok in rešitev
<p>Na prikazovalniku sveti , lahko se pojavi tudi koda napake F s številko. Zazveni tudi opozorilni zvočni signal.</p>	<p>Prišlo je do motnje.</p> <ul style="list-style-type: none"> ■ Ugasnite opozorilni zvočni signal, tako da tapnete OK. ■ Pokličite servisno službo. <p>Ko osebju servisa sporočite motnjo, potrebujete poleg prikazane številke napake tudi oznako modela in tovarniško številko hladilnega aparata. Te informacije  lahko neposredno prikažete:</p> <ul style="list-style-type: none"> ■ Tapnite OK. <p>Na prikazovalniku se izpišejo potrebni podatki o aparatu.</p> <ul style="list-style-type: none"> ■ Tapnite OK. ■ Za izklop hladilnega aparata s senzorsko tipko < ali > listajte do simbola . ■ Za izhod iz prikaza informacij s senzorsko tipko < ali > listajte do simbola . ■ Tapnite OK. <p>Prikazana je napaka aparata: ta prikaz ima vedno prednost in takoj prekine vsako nastavitvev, ki ste jo pravkar izvedli.</p> <p>Napaka aparata je prednostno prikazana pred morebitnim alarmom ob odprtih vratih in/ali temperaturnim alarmom.</p>

Kaj storiti, če ...

Lučka za osvetlitev notranjosti ne deluje.





 Nevarnost električnega udara zaradi dostopnosti delov, ki so pod napetostjo.

Če snamete pokrovček lučke, lahko pridete v stik z deli, ki so pod napetostjo. Nikoli ne odstranite pokrovčka lučke. Svetleče diode lahko popravi ali zamenja izključno osebje servisa.

 Nevarnost poškodbe zaradi LED-osvetlitve.

Ta osvetlitev ustreza nevarnostni skupini RG 2. Če je pokrovček pokvarjen, lahko pride do poškodb oči.

Če je pokrovček poškodovan, v lučko ne smete gledati z optičnimi instrumenti (lupo ali podobnim) iz neposredne bližine.

Težava	Vzrok in rešitev
Lučka za osvetlitev notranjosti ne deluje.	Aparat ni vklopljen. ■ Vklonite aparat.
	Vklonjen je način Sabbath  : prikazovalnik je temen in aparat hladi. ■ Tapnite OK.
	Na prikazovalniku se izpiše  . ■ Tapnite OK.
	Če je funkcija načina Sabbath  vklopljena, se v zgornjem kotu prikazovalnika pojavi pika  . ■ Tapnite OK.
Ko je funkcija načina Sabbath  izklopljena, pika v zgornjem kotu prikazovalnika ugasne.	Če so vrata aparata odprta, se osvetlitev notranjosti po pribl. 15 minutah samodejno izklopi zaradi pregrevanja. Če to ni vzrok za težavo, gre za motnjo. ■ Pokličite servisno službo.

Razlogi za hrup

Običajni zvoki	Kako nastanejo?
Brrrrr ...	To brnenje povzroča kompresor. Ko se kompresor vklopi, je lahko kratkotrajno nekoliko glasnejši.
Blub, blub ...	Klokotanje, grgranje ali brenčanje povzroča hladilno sredstvo, ki se pretaka po ceveh.
Klik ...	Klikanje slišite vedno, kadar termostat vklopi ali izklopi kompresor.
Sssrrrrr ...	Rahlo šumenje lahko povzroča pretok zraka v notranjosti aparata.
Pok ...	Pokanje slišite vedno, kadar pride do raztezanja materiala v aparatu.
Ne pozabite, da se zvokom kompresorja in pretakanja v hladilnem krogotoku ni mogoče izogniti.	

Zvoki med delovanjem	Vzrok in rešitev
Klopotanje, ropotanje, žvenketanje	Hladilni aparat ni v vodoravnem položaju. S pomočjo vodne tehtnice izravnajte položaj aparata. V ta namen uporabite navojne nogice pod aparatom. Od višine niše 140 cm: pod dno aparata potisnite priložena stabilizacijska vodila.
	Predali, košare ali police se tresejo ali so zataknjeni. Preverite odstranljive dele in jih po potrebi na novo namestite.
	Steklenice ali posode se dotikajo. Nekoliko jih razmaknite.

Servisna služba

Na spletni strani www.miele.com/service lahko poiščete informacije o samostojnem odpravljanju motenj in nadomestnih delih Miele.

Kontakt v primeru motenj

Če motnje ne morete odpraviti sami, se obrnite npr. na svojega trgovca z opremo Miele ali na servis Miele.

Servisno službo Miele lahko naročite po spletu na www.miele.com/service.

Kontaktne podatke servisne službe Miele so navedeni na koncu tega dokumenta.

Osebe servisa potrebuje oznako modela in tovarniško številko vašega aparata (Fabr./SN/Nr.). Oba podatka sta navedena na napisni ploščici.

Napisna ploščica je v notranjosti hladilnega aparata.

Prikaz informacij o aparatu

Te informacije najdete v nastavitvenem načinu pod Informacije **i** (glejte poglavje „Izvajanje drugih nastavitvev“) ali na napisni ploščici v notranjosti hladilnega aparata.

Zbirka podatkov EPREL

Od 1. marca 2021 so informacije o označevanju z energijskimi nalepkami in zahtevah za okoljsko primerno zasnovano izdelkih (EPREL). Do zbirke podatkov o izdelkih lahko dostopate na povezavi <https://eprel.ec.europa.eu/>. Tam boste morali vnesti oznako modela.

Oznaka modela je navedena na napisni ploščici.

Miele			
XXXXXX		Nr. XX/XXXXXXXXXX.	
WEINTEMPERERSCHRANK-INTERTECH-MODELL MULTITEMPERATURE WINE STORAGE CABINET-INTERFAVORITOP ARMOIRE DE MISE EN TEMP. DES VINS/MOD. ENCASTRABLE SOUS PLAN FRIGORIF. PLACINDICIONATO, VINGO/MODER.POTREBAJU ENOMERA BRITISH TEMPERATURE			
Klasse/Class Classe/Classe SN-ST	Ap-Type/AP-Type AP-Type/AP-Type	Bruttinhalt/Gross Capacity Volume Brut/Capacità Bruta XXXX l	Gefriervermögen/Freezing Capacity Pouvoir de Congel/Capac. Congeladora
Nutzinhalt Net Capacity Volume U e Capac. Util	Ges / K Tot / R To / R Tot / F / F / C / F / C	/ G / WINE / CHILL / WINE / CHILL / WINE / CHILL	R600a: XXg

Garancija

Garancijska doba je 2 leti.

Podrobnejše informacije o garancijskih pogojih v vaši državi lahko dobite na servisu Miele.

Podjetje MIELE Trgovina in servis, d.o.o., Brnčičeva ulica 41 G, Ljubljana (v nadaljevanju: „Miele Slovenija“) kupcu - poleg zakonsko določenih zahtevkov, do katerih je kupec upravičen pri prodajalcu (ki jih lahko kupec uveljavlja brezplačno), in ne da bi jih omejevalo - priznava pravice v skladu z naslednjo garancijsko obveznostjo za nove naprave:

I. I. Trajanje in začetek garancije

1. Garancija se odobri za naslednje obdobje:
 - a) 24 mesecev za gospodinske aparate kot so, a ne omejeno na, pečice (tudi z mikrovalovno ali parno pečico), parne pečice (tudi kombinirane parne pečice), dialog pečice, mikrovalovne pečice (tudi s pečico), štedilnike, sesalne in grelne predale, kuhalne plošče (indukcijske, električne in plinske, vključno s pečico) SmartLine in ProLine), kuhinjske maske, popolnoma avtomatski kavni aparati (vgradni in prostostoječi), hladilniki, zamrzovalniki, kombinacije hladilnika in zamrzovalnika, vinoteke, pomivalni stroji, pralni stroji, sušilni stroji, pralno-sušilni stroji, likalna oprema, sesalniki (talni in brezžični sesalniki ter sesalni roboti), če se uporabljajo v skladu z navodili za uporabo in namenom uporabe.
 - b) 12 mesecev za profesionalne aparate kot so, a ne omejeno na, pomivalni stroji Small Giant in ProfiLine, če se uporabljajo v skladu z navodili za uporabo in namenom uporabe.
2. Miele Slovenija jamči za lastnosti ali brezhibno delovanje blaga v garancijskem roku. Garancijski rok začne teči z dnem izročitve blaga kupcu.
3. 3. Garancijski servisi in nadomestne dobave iz garancijskih razlogov ne podaljšujejo prvotnega garancijskega roka. Za zamenjano blago ali zamenjan bistveni del blaga z novim se izda nov garancijski list.

II. Pogoji garancije

1. Garancija velja za naprave kupljene pri pooblaščenem prodajalcu ali neposredno pri podjetju Miele v državi članici EU, Združenem kraljestvu Velike Britanije in Severne Irske, Švici ali na Norveškem in je tam tudi nameščen.
2. Za uveljavljanje garancije se obrnite na pooblaščen servisni center Miele ali na Službo za pomoč strankam Miele na elektronski naslov servis@miele.si oziroma na telefonsko številko 01 29 26 333.
3. Na zahtevo servisnega tehnika je potrebno ob uveljavljanju garancije predložiti pravilno izpolnjen garancijski list ali drugo dokazilo, iz katerega so razvidni podatki o prodajalcu, datumu izročitve blaga in podatki, ki identificirajo blago.

III. Vsebina in obseg garancije

1. Napake na napravi bodo brezplačno odpravljene v skupnem roku 45 dni po tem, ko kupec zahteva njihovo odpravo, bodisi s popravilom ali zamenjavo zadevnih delov. Stroške, ki pri tem nastanejo, kot so stroški prevoza, potovanja, dela in rezervnih delov, krije Miele Slovenija. Zamenjani deli ali naprave postanejo last podjetja Miele Slovenija.
2. Garancija ne izključuje pravic potrošnika, ki izhajajo iz odgovornosti prodajalca za napake na blagu.
3. Podjetje Miele Slovenija bo po preteku garancijskega roka proti plačilu še 3 leta zagotavljalo popravilo, vzdrževanje in nadomestne dele..
4. Nadaljnjih odškodninskih zahtevkov do podjetja Miele Slovenija garancija ne krije, razen če pooblaščen servis, ki ga je pooblastilo podjetje Miele Slovenija, ravna namerno ali hudo malomarno.
5. Dobava potrošnega materiala in dodatkov (na primer pralnih sredstev Miele) ni vključena v obseg storitev.

IV. Omejitve garancije

Garancijski list

Garancija ne krije napak ali okvar, ki jih je mogoče pripisati naslednjim dejavnikom:

1. Nepravilna nastavitev ali inštalacija, npr. neupoštevanje veljavnih varnostnih predpisov ali pisnih navodil za uporabo, inštalacijo in montažo.
2. Uporaba, ki ni v skladu s predpisi, oziroma nepravilno upravljanje ali obremenitev, npr. uporaba neprimernih detergentov/sredstev za pomivanje posode ali kemikalij.
3. Naprave, kupljene v drugi državi članici EU, Združenem kraljestvu Velike Britanije in Severne Irske, Švici ali na Norveškem, ki jih zaradi posebnih tehničnih specifikacij ni mogoče uporabljati ali jih je mogoče uporabljati le z omejitvami.
4. Zunanji vplivi, kot so poškodbe med transportom, poškodbe zaradi udarcev ali sunkov, škoda zaradi vremenskih vplivov ali drugih naravnih pojavov.
5. Popravila in spremembe, ki jih ne izvede osebje servisne službe, ki ga je podjetje Miele Slovenija za ta servisna dela pooblastilo in posebej izšolalo.
6. Uporaba neoriginalnih nadomestnih delov in dodatkov, ki jih ni posebej odobrilo podjetje Miele Slovenija.
7. Razbito steklo in pregorele žarnice.
8. Nihanje toka in napetosti, ki niso znotraj tolerančnih meja, ki jih je določil proizvajalec.
9. Neizvajanje nalog vzdrževanja in čiščenja v skladu z navodili za uporabo.
10. Uporaba in naravna obraba, kot je zmanjševanje polnilne zmogljivosti akumulatorjev in sestavnih delov, ki jih je treba tekom življenjske dobe izdelka redno menjati skladno z navodili za uporabo.

V. Varstvo podatkov

Podjetje Miele Slovenija pri izvajanju aktivnosti v zvezi z zahtevki iz naslova garancije zbira in obdeluje določene osebne podatke.

Za namene obdelave garancijskega zahtevka bo Miele Slovenija ali pooblaščen Miele servis ob uveljavljanju garancije od garancijskega upravičenca pridobil osebne podatke (ime, priimek, naslov, telefonska številka in elektronski naslov). Podatke se obdeluje za izvajanje pogodbe na podlagi točke b) člena 6 (1) Splošne uredbe o varstvu osebnih podatkov. Ti podatki so nujno potrebni za izvrševanje obveznosti podjetja Miele Slovenija, ki izhajajo iz te garancije. Podatki se bodo hranili 5 let. Obdelovalci osebnih podatkov so pooblaščen Miele servisi in družba Miele & Cie. KG. Imetnik garancije ima pravico do dostopa do svojih osebnih podatkov, lahko pa vloži tudi pritožbo pri Informacijskem pooblaščenca. Vprašanja v zvezi z obdelavo osebnih podatkov se lahko naslovijo na privacy@miele.si.

Dodatne informacije o obdelavi podatkov so na voljo v izjavi o varstvu podatkov, dostopni na miele.si/gospodinjski/varstvo-podatkov-46.htm

Podjetje Miele potrjuje, da je ta kombinirani hladilnik skladen z Direktivo 2014/53/EU.

Celotno besedilo ES-izjave o skladnosti je dostopno na spletnem naslovu:

- www.miele.si – Izdelki > poiščite želeni izdelek > Datoteke za prenos ali
- www.miele.si/gospodinjski/iskanje-informacij-385.htm#p510 (Servis > Iskanje informacij > Navodila za uporabo), nato vnesite ime izdelka ali tovarniško številko.

Frekvenčno območje	2,4000 GHz– 2,4835 GHz
--------------------	---------------------------

Maksimalna moč oddajanja	< 100 mW
--------------------------	----------

Avtorske pravice in licence

Miele za upravljanje in krmiljenje komunikacijskih modulov uporablja lastno ali tujo programsko opremo, za katero ne veljajo tako imenovani odprtokodni licenčni pogoji. Ti programi/komponente programov so avtorsko zaščiteni. Uporabnik mora spoštovati avtorske pravice podjetja Miele in tretjih oseb.

Komunikacijski modul, ki je vgrajen v stroj, vsebuje tudi komponente programske opreme, ki je posredovana pod odprtokodnimi licenčnimi pogoji. Vsebovane odprtokodne komponente lahko skupaj s pripadajočimi opombami o avtorskih pravicah, kopijami veljavnih licenčnih pogojev in morebitnimi dodatnimi informacijami priključete lokalno z IP-jem prek spletnega brskalnika ([http\[s\]://<IP-naslov>/Licenses](http[s]://<IP-naslov>/Licenses)). Tam navedena jamstvena in garancijska določila odprtokodnih licenčnih pogojev veljajo samo v razmerju s posameznimi imetniki pravic.

Miele d.o.o.
Trgovina in servis
Brnčičeva ulica 41 g
1231 Ljubljana - Črnuče
Telefon: 01 292 63 33
E-pošta: info@miele.si
www.miele.si

Nemčija
Miele & Cie. KG
Carl-Miele-Straße 29
33332 Gütersloh

KFN 7734 C, KFN 7734 F, KFN 7734 D

sl-SI

M.-Nr. 11 742 111 / 00