























Návod na použite a montáž Vinotéka kombinovaná s mrazničkou



Pred uvedením do prevádzky si **bezpodmienečne** prečítajte návod na použitie a montáž - inštaláciu - uvedenie do prevádzky. Ochránite tak seba a zabránite škodám.

Obsah

Bezpečnostné pokyny a varovné upozornenia	4	Usporiadanie vnútorného priestoru.....	26
Udržateľnosť a ochrana životného prostredia	15	Prestavenie deliacej steny v zásuvke na kocky ľadu.....	26
Takto ušetríte energiu.....	16	Výsuvné drevené rošty.....	26
Zoznámte sa	18	Prispôsobenie drevenej mriežky (FlexiFrame) veľkostiam fliaš.....	27
Popis prístroja.....	18	Maximálne množstvo náplne.....	27
Prehľad prístroja.....	18	Maximálne naloženie drevených roštov.....	28
Displej.....	20	Popisovanie NoteBoards (popisovacie tabuľky).....	28
Nastavovací režim 	21	Dodávané príslušenstvo.....	29
Režim párty 	21	Príslušenstvo na dokúpenie.....	29
Prezentačné svetlo 	21	Uvedenie do prevádzky	30
Výrobník kociek ľadu 	21	Pred prvým použitím.....	30
Blokovacia funkcia  / 	21	Umiestnenie drevených priečok na drevené rošty.....	30
Vypnutie chladničky 	21	Pripojenie prístroja.....	30
Režim sabat 	21	Aktivácia pachového filtra (Active AirClean filter) 	30
Informácie k režimu sabat 	22	Zapnutie prístroja.....	30
Zmena doby do spustenia alarmu dvierok 	22	Vypnutie chladničky.....	31
Sieťové pripojenie 	22	Vypnutie temperujúcich zón osobitne.....	31
Tón tlačidiel  / 	22	Opätovné zapnutie zón temperovania vína.....	31
Výstražné a signálne tóny  / 	22	Na čo dbať pri dlhšej neprítomnosti.....	31
Jas displeja 	22	Predpoklady pre sieťové spojenie ...	32
Jednotka teploty °C/°F.....	22	Vytvorenie sieťového pripojenia po prvýkrát.....	32
Zapnutie výstavnej prevádzky 	22	Vykonať Scan & Connect.....	32
Nastavenia z výroby 	22	Obsluha	33
Informácie o chladničke 	22	Nastavenie teplôt v jednotlivých zónach.....	33
Indikátor filtra Active AirClean 	23	Možné hodnoty nastavenia teploty v zónach temperovania vína.....	33
Čistenie misky na kocky ľadu 	23	Zobrazenie teploty zón temperovania vína.....	33
Sieťové pripojenie.....	24		
Bezpečnosť.....	24		
Teplotný alarm v jednej z temperujúcich zón vína.....	24		
Teplotný alarm mraziacej zóny ...	25		
Alarm dvierok.....	25		
Funkcie prístroja.....	26		
Supermrazenie 	26		

Nastavenie vlhkosti (ActiveHumidity) v dolnej zóne temperovania vína $\sigma-\delta$	33	Inštalácia	64
Možné hodnoty nastavenia pre vlhkosť vzduchu.....	33	Miesto inštalácie	64
Nastavenie teploty v mraziacej zóne	34	Požiadavky na vetranie a odvetrávanie	65
Možné nastavené hodnoty pre teplotu v mraziacej zóne	34	Inštalácia viacerých prístrojov vedľa seba.....	65
Teplotný indikátor mraziacej zóny.....	34	Side-by-side umiestnenie	66
Zapnutie SuperFrost ❄	34	Zmena smeru otvárania dverok.....	66
Vypnutie funkcie SuperFrost ❄.....	35	Umiestnenie chladničky	66
Zmrazenie a skladovanie čerstvých potravín	35	Vycentrovanie chladničky.....	67
Prispôsobenie nastavení	37	Zabudovanie chladničky do kuchynskej linky	67
Čistenie a údržba	44	Rozmery prístroja	69
Upozornenia k čistiacemu prostriedku	44	Pripojenie na prívod čerstvej vody... ..	72
Príprava prístroja na čistenie.....	44	Bezpečnostné upozornenia pre pripojenie na čerstvú vodu	72
Čistenie vnútorného priestoru	44	Pripojenie chladničky k prívodu vody	72
Ručné čistenie príslušenstva alebo čistenie v umývačke riadu	45	Elektrické pripojenie.....	74
Výmena Active AirClean filtra (pachový filter).....	46	Prehlásenie o zhode	75
Potvrďte výmenu Active Air-Clean filtra.....	46	Autorské práva a licencie	76
Čistenie misky na kocky ľadu Ⓢ	47		
Čistenie predných a bočných stien prístroja	47		
Čistenie tesnenia na dverkách.....	48		
Čistenie vetracích a odvetrávacích profilov	48		
Po čistení	48		
Rozmrazovanie.....	48		
Odstraňovanie problémov	49		
Vnútorné osvetlenie	60		
Príčiny zvukov.....	61		
Servisná služba	63		
Kontakt pri poruchách.....	63		
Databáza EPREL.....	63		
Záruka.....	63		

Bezpečnostné pokyny a varovné upozornenia

Táto chladnička zodpovedá predpísaným bezpečnostným ustanoveniam. Nesprávne používanie môže napriek tomu viesť k poškodeniu osôb a vecí.

Pred uvedením chladničky do prevádzky si pozorne prečítajte návod na použitie a montáž. Oba dokumenty obsahujú dôležité pokyny pre montáž, bezpečnosť, používanie a údržbu. Ochránite tak seba a zabránite škodám na chladničke.

Na základe normy IEC 60335-1 Miele dôrazne upozorňuje na to, aby ste si bezpodmienečne prečítali a dodržiavali všetky dostupné informácie týkajúce sa inštalácie chladničky, ako aj bezpečnostné upozornenia a výstrahy.

Miele nezodpovedá za škody, ktoré vzniknú v dôsledku nedodržania týchto pokynov.

Návod na použitie a montáž uschovajte. Návod na použitie a montáž odovzdajte nasledujúcemu vlastníkovi.

 Nebezpečenstvo úrazu rozbitím skla.

V nadmorskej výške nad 1 500 m n.m. môže v dôsledku zmenených tlakových pomerov vzduchu prasknúť sklenená tabuľa na dvierkach skrinky.

Ostré hrany môžu spôsobiť vážne poranenia.

Používanie na stanovený účel

► Chladnička je určená na používanie v domácnosti a v podobných prostrediach, ako napríklad

- v obchodoch, kanceláriách a v podobných pracovných priestoroch,
- v poľnohospodárskych usadlostiach
- v hoteloch, motelloch, penziónoch a ďalších typických obytných priestoroch pre zákazníkov.

Táto chladnička nie je určená na používanie vo vonkajších priestoroch.

► Prístroj používajte výlučne v domácnosti na skladovanie vína a uchovávanie hlboko zmrazených potravín, na mrazenie čerstvých potravín a na prípravu ľadu.

Všetky ostatné účely sú neprípustné.

Bezpečnostné pokyny a varovné upozornenia

► Chladnička nie je vhodná pre skladovanie a chladenie liekov, krvnej plazmy, laboratórných preparátov alebo podobných látok alebo produktov, ktorých sa týka smernica pre medicínske produkty. Nesprávne použitie prístroja môže spôsobiť poškodenie alebo pokazenie skladovaného tovaru. Ďalej nie je prístroj vhodný pre prevádzku v priestoroch s nebezpečenstvom výbuchu.

Miele nezodpovedá za škody spôsobené použitím v rozpore so stanoveným účelom alebo nesprávnou obsluhou.

► Osoby (vrátanie detí), ktoré nie sú pre ich fyzické, zmyslové alebo duševné schopnosti, alebo kvôli svojej neskúsenosti alebo nevedomosti schopné chladničku sami bezpečne obsluhovať, musia byť počas obsluhy pod dozorom.

Tieto osoby smú chladničku používať bez dozoru len vtedy, keď boli poučené o bezpečnom používaní a pochopili vyplývajúce nebezpečenstvo.

Deti v domácnosti

► Deti mladšie ako 8 rokov sa nesmú zdržiavať v blízkosti chladničky, iba ak sú pod stálym dozorom.

► Deti staršie ako 8 rokov môžu chladničku obsluhovať bez dozoru len vtedy, ak im bola jej obsluha vysvetlená tak, že ju dokážu bezpečne používať. Deti musia byť schopné rozoznať a chápať možné nebezpečenstvo v prípade chybnjej obsluhy.

► Deti nesmú bez dozoru chladničku čistiť ani vykonávať jej údržbu.

► Dávajte pozor na deti, ktoré sa zdržujú v blízkosti chladničky. Nikdy im nedovoľte, aby sa s chladničkou hrali.

► Nebezpečenstvo udusenía. Pri hre sa môžu deti zamotať do obalového materiálu (napr. fólií) alebo si obalový materiál navliecť na hlavu a udusiť sa. Odložte obalový materiál z dosahu detí.

Bezpečnostné pokyny a varovné upozornenia

Technická bezpečnosť

► Chladiaci okruh je preskúšaný na tesnosť. Chladnička zodpovedá príslušným bezpečnostným nariadeniam ako aj príslušným smerniciam EÚ.



Ak je poškodený chladiaci okruh: Chladivo a olej môžu uniknúť a vznietiť sa.

► Varovanie: Nebezpečenstvo požiaru/horľavé materiály. Tento symbol sa nachádza na kompresore a označuje horľavé materiály. Túto nálepku neodstraňujte.

Obsiahnuté chladivo (údaje na typovom štítku) je ekologické, ale horľavé.

Použitie tohoto ekologického chladiva čiastočne spôsobuje zvýšenie prevádzkového hluku. Okrem prevádzkového hluku kompresora sa môžu v celom chladiacom okruhu vyskytnúť hluky z prúdenia. Týmto efektom nie je žiaľ možné zabrániť, ale nemajú žiaden vplyv na výkon chladničky.

Pri preprave a pri montáži/umiestňovaní chladničky dbajte na to, aby ste nepoškodili súčasti chladiaceho okruhu. Vystrekujúci chladivo môže spôsobiť poranenie očí a uniknuté chladivo sa môže vznietiť.

Pri poškodeniach:

- Nepribližujte sa s otvoreným ohňom alebo zápalnými zdrojmi.
- Odpojte prístroj od elektrickej siete.
- Niekoľko minút vetrajte priestor v ktorom stojí chladnička.
- Informujte servisnú službu.

► O čo viac chladiva je v prístroji, o to väčšia musí byť miestnosť, v ktorej je prístroj umiestnený. Pri prípadnom úniku sa môže v príliš malých miestnostiach vytvárať horľavá zmes plynu so vzduchom. Na 8 g chladiva musí byť miestnosť veľká najmenej 1 m³. Množstvo chladiva je uvedené na typovom štítku vnútri prístroja.

► Ak sú vetracie profily zakryté alebo zablokované, pri poškodení chladiaceho okruhu môže vzniknúť horľavá zmes plynu a vzduchu. Bezpodmienečne dodržujte uvedené vetracie a odvetrávacie profily. Vetracie a odvetrávacie profily nesmú byť prikryté alebo zastavané.

Bezpečnostné pokyny a varovné upozornenia

► Pripojovacie údaje (istenie, frekvencia, napätie) uvedené na typovom štítku prístroja sa musia bezpodmienečne zhodovať so zodpovedajúcimi parametrami elektrickej siete, aby sa prístroj nepoškodil. Pred pripojením porovnajte tieto údaje.

V prípade pochybností sa spýtajte kvalifikovaného elektrikára.

► Elektrická bezpečnosť tejto chladničky je zabezpečená len vtedy, keď je pripojená k systému s ochranným vodičom, nainštalovaným podľa predpisov. Základné bezpečnostné zariadenie musí byť k dispozícii. V prípade pochybností nechajte elektrickú inštaláciu skontrolovať kvalifikovaným elektrikárom.

► Dočasná alebo trvalá prevádzka sebestačného alebo nie sieťovo synchronizovaného zariadenia na dodávku energie (ako napr. ostrovné siete, back-up systémy) je možná. Predpokladom pre prevádzku je, aby malo zariadenie na dodávku energie údaje v súlade s nariadením EN 50160 prípadne porovnateľné.

Ochranné opatrenia určené pre inštaláciu tohto Miele produktu v domácnosti musia byť zabezpečené aj pre ostrovnú prevádzku alebo nie sieťovo synchronizovanú prevádzku čo sa týka jej funkcie ako aj spôsobu práce, alebo musia byť nahradené rovnocennými opatreniami pri inštalácii. Tak ako je to napríklad popísané v aktuálnom zverejnení VDE-AR-E 2510-2.

► Aby bolo v prípade núdze možné prístroj odpojiť rýchle od prúdu, musí byť zásuvka umiestnená mimo zadnej steny a musí byť ľahko prístupná.

► Ak je sieťový pripojovací kábel poškodený, okamžite odpojte chladničku od elektrickej siete. Zatvorte uzatvárací ventil, aby ste prerušili prívod vody. Zavolajte servisnú službu.

► Poškodený prívodný sieťový kábel sa smie nahradiť iba špeciálnym prívodným sieťovým káblom rovnakého typu (dostupný v internetovom obchode Miele alebo v servisnej službe Miele). Z bezpečnostných dôvodov smie výmenu vykonávať iba kvalifikovaný pracovník alebo servisná služba Miele.

► Viacnásobné zásuvky alebo predlžovacie káble neposkytujú potrebnú bezpečnosť (nebezpečenstvo požiaru). Prístroj pomocou nich nepripájajte na elektrickú sieť.

► Keď sa dostane vlhkosť k súčastiam pod napätím alebo prívodnému sieťovému káblu, môže dôjsť ku skratu. Chladničku preto neprevádzkujte v miestnostiach ohrozených vlhkosťou alebo striekajúcou vodou (napr. v garáži, v práčovni).

Bezpečnostné pokyny a varovné upozornenia

- ▶ Táto chladnička sa nesmie prevádzkovať na nestabilných miestach (napr. na lodiach).
- ▶ Poškodený prístroj môže ohroziť Vašu bezpečnosť. Skontrolujte ho na viditeľné poškodenia. Poškodený prístroj nikdy neprevádzkujte.
- ▶ Táto chladnička nie je určená pre zabudovanie.
- ▶ Pri prácach spojených s inštaláciou a údržbou, opravou ako aj pri inštalračných prácach na sieti s čerstvou vodou musí byť prístroj odpojený od elektrickej siete. Chladnička je odpojená od elektrickej siete len vtedy, keď:
 - sú vypnuté ističe elektrickej inštalácie alebo
 - sú úplne vyskrutkované poistky elektrickej inštalácie alebo
 - je odpojené pripojovacie sieťové vedenie elektrickej siete. Pri prírodných vedeniach so sieťovou zástrčkou neťahajte pri odpájaní od elektrickej siete za vedenie, ale za zástrčku.
- ▶ Neodborne vykonané inštalračné a údržbárske práce, opravy alebo chybné pripojenie na vodovodnú prípojku môžu vystaviť používateľa značnému nebezpečenstvu, za ktoré výrobca nepreberá žiadnu zodpovednosť. Inštalračné a údržbárske práce, opravy, inštalračné práce na sieti čerstvej vody, ako aj akékoľvek opravy vŷdaja ľadu/vody (v závislosti od modelu) smie vykonávať iba kvalifikovaný pracovník alebo servisná služba Miele.
- ▶ Výrobník kociek ľadu môže byť pripojený výlučne k potrubiu studenej vody.
- ▶ Miele neručí za škody, ktoré vzniknú chybným pripojením čerstvej vody.
- ▶ Pokiaľ opravu chladničky nevykoná kvalifikovaný pracovník alebo servisná služba Miele, zanikajú nároky na záručné plnenie.
- ▶ Pri výmene poškodených dielov odporúčame použiť originálne náhradné diely. Spoločnosť Miele zaručuje, že pri použití originálnych náhradných dielov a ich odbornej montáži sú splnené všetky bezpečnostné požiadavky a nároky na záručné plnenie zostávajú zachované.

Bezpečnostné pokyny a varovné upozornenia

► Táto chladnička je z dôvodu zvláštnych požiadaviek (napr. kvôli teplote, vlhkosti, chemickej odolnosti, odolnosti proti oderu a vibráciám) vybavená špeciálnou žiarovkou. Táto žiarovka sa smie používať len na stanovený účel. Žiarovka nie je vhodná na osvetlenie miestnosti. Výmenu smie vykonávať iba kvalifikovaný pracovník alebo servisná služba Miele. Táto chladnička má niekoľko svetelných zdrojov, ktoré vykazujú minimálne triedu energetickej účinnosti G.

Odborná inštalácia

► Zmenu smeru otvárania dvierok vykonajte (v prípade potreby) podľa návodu na montáž.

► Pri prenose a umiestňovaní chladiaceho prístroja používajte vždy ochranné rukavice.

► Chladnička je ťažká a pri otvorených dvierkach má sklon k prevráteniu:

- Chladničku prepravujte alebo premiestňujte s minimálne 2 osobami.
- Záves dvierok chladničky vymieňajte s minimálne 2 osobami.
- Chladničku umiestňujte s minimálne 2 osobami.
- Počas umiestňovania nenechávajte chladničku nikdy bez dozoru.

Bezpečnostné pokyny a varovné upozornenia

Prevádzkové zásady

- ▶ Prístroj je určený len pre určitú klimatickú triedu (rozsah teploty v okolí), ktorej hranice musia byť dodržané. Klimatická trieda je uvedená na typovom štítku vo vnútri prístroja. Nižšia teplota v okolí spôsobuje dlhší prestoj kompresora, takže prístroj nedokáže udržať potrebnú teplotu.
- ▶ Vetracie a odvetrávacie profily nesmú byť prikryté alebo zastavané. Inak už nebude zaručené bezchybné vedenie vzduchu. Zvýši sa spotreba elektrickej energie a následkom môže byť poškodenie komponentov.
- ▶ Nebezpečenstvo poškodenia mastnými alebo olejovými potravinami. Ak v chladničke alebo v jej dvierkach skladujete potraviny obsahujúce tuk alebo olej, dbajte na to, aby sa vytečený tuk alebo olej nedostal do kontaktu s plastovými časťami prístroja. Mohli by tak v plaste vzniknúť trhliny a tým by sa plast mohol zlomiť alebo roztrhnúť.
- ▶ Nebezpečenstvo požiaru a výbuchu horľavými zmesami plynu. V chladničke neskladujte žiadne výbušné látky ani produkty s horľavými hnacími plynmi (napr. spreje v dóze). Horľavé zmesi plynov sa môžu elektrickými súčasťami vznietiť. Tieto sprejové dózy je možné rozpoznať podľa vytlačeného popisu alebo symbolu plameňa. Uniknuté plyny sa môžu elektrickými súčasťami vznietiť.
- ▶ Nebezpečenstvo výbuchu. V chladničke neprevádzkujte žiadne elektrické zariadenia (napr. na výrobu zmrzlín). Môže dôjsť k iskreniu.
- ▶ Nebezpečenstvo poranenia a poškodenia. V mraziacej zóne neskladujte žiadne dózy a fľaše s perlivými nápojmi alebo kvapalinami, ktoré by mohli zamrznúť. Tieto dózy a fľaše by mohli prasknúť.
- ▶ Nebezpečenstvo poranenia a poškodenia. Fľaše, ktoré chcete rýchlo zachladiť v mraziacej zóne vyberte najneskôr po hodine opäť von. Tieto fľaše môžu prasknúť.
- ▶ Nebezpečenstvo poranenia. Nedotýkajte sa zmrazeného tovaru a kovových častí vlhkými rukami. Ruky by mohli primrznúť.
- ▶ Nebezpečenstvo poranenia. Ľadové kocky a nanuky a predovšetkým ľad vytvorený z vody nikdy nevkladajte do úst priamo po vybratí z mraziacej zóny. Veľmi nízkymi teplotami mrazeného tovaru môžu pery a jazyk primrznúť.
- ▶ Nezamrazujte opäť rozmrazené potraviny. Spotrebujte ich opäť čo najrýchlejšie, pretože potraviny strácajú na výživovej hodnote a môžu sa pokaziť. Uvarené alebo opečené rozmrazené potraviny môžete opäť zamraziť.

Bezpečnostné pokyny a varovné upozornenia

► Pri potravinách, ktoré boli dlho skladované hrozí po ich požití otrava potravinami.

Dĺžka skladovania závisí od mnohých faktorov, ako napríklad od stupňa čerstvosti, kvality potravín a od teploty uskladnenia. Dbajte na dátum spotreby a na pokyny skladovania výrobcu potravín.

► Aby potraviny čím skôr premrzli až k jadru, nesmie byť prekročená maximálna mraziaca kapacita. Maximálne množstvo potravín, ktoré môžete zamraziť počas 24 hodín, nájdete uvedené na typovom štítku ako „mraziaca kapacita ...kg/24 h“.

Pre nerezové prístroje platí:

► Nerezová plocha s povlakom sa lepidlom poškodí a stráca tým ochranný účinok pred znečisteniami. Nelepte na nerezovú plochu žiadne samolepiace poznámky, priesvitné lepiace pásy, krycie lepiace pásy alebo iné lepiace prostriedky.

► Plocha je citlivá na poškrabanie. Samotné magnety môžu spôsobiť škrabance.

Príslušenstvo a náhradné diely

► Odporúčame používať originálne príslušenstvo Miele. V prípade montáže alebo zabudovania iných dielov môžu zaniknúť nároky na záručné plnenie, ručenie a/alebo zodpovednosť za výrobok.

► Originálne náhradné diely Miele sú k dispozícii minimálne 10 rokov a až 15 rokov po konci sériovej výroby Vašej chladničky.

Bezpečnostné pokyny a varovné upozornenia

Čistenie a ošetrovanie

▶ Prepláchnite výrobnik kociek ľadu a tým aj prívod vody tak, že vyradíte prvé 3 produkcie kociek ľadu. Toto sa má vykonať:

- pred prvým uvedením do prevádzky
- po dlhšom odstavení výrobníka kociek ľadu z prevádzky (viac ako 5 dní)
- pri trvalej prevádzke pravidelne (minimálne raz mesačne), aby sa odstránili zvyšky ľadu (zabráni sa upchaniu prívodu vody)
- pred odstavením výrobníka kociek ľadu na dlhšiu dobu

▶ Neošetrujte tesnenie dvierok olejom alebo tukmi.

Časom týmto ostane tesnenie na dverách pórovité.

▶ Para z parného čistiaceho zariadenia sa môže dostať k častiam pod napätím a spôsobiť skrat.

Na čistenie a odmrazovanie chladničky nikdy nepoužívajte parné čistiace zariadenie.

▶ Výstraha. Nepoužívajte žiadne mechanické alebo iné pomocné prostriedky na urýchlenie procesu rozmrazovania, ktoré nie sú výrobcom odporúčané.

▶ Špicaté predmety alebo predmety s ostrými hranami poškodia chladiaci systém a chladnička prestane fungovať. Nepoužívajte preto žiadne ostré alebo špicaté predmety na

- odstránenie vrstvy námrazy a ľadu,
- vyberanie primrznutých misiek na ľad a potravín.

▶ Na odmrazovanie nekladajte do chladiaceho zariadenia elektrické vyhrievacie prístroje alebo sviečky. Poškodili by sa plasty.

▶ Nepoužívajte rozmrazovacie spreje alebo rozmrazovače. Rozmrazovacie spreje a rozmrazovače môžu vytvárať výbušné plyny, obsahovať rozpúšťadlá a hnacie látky poškodzujúce plasty alebo byť zdraviu škodlivé.

Preprava

▶ Chladničku prepravujte vždy vo vzpriamenej polohe a v prepravnom obale, aby nedošlo k poškodeniu.

▶ Nebezpečenstvo poranenia a poškodenia. Chladničku prepravujte za pomoci druhej osoby, pretože má veľkú hmotnosť.

Likvidácia Vášho starého prístroja

- ▶ Deti sa môžu pri hre zatvoriť v prístroji a zadusiť sa.
 - Demontujte dvierka prístroja.
 - Vyberte skrutky.
 - Ponechajte v prístroji police, aby deti nemohli ľahko vliezť do vnútra.
 - Taktiež zničte zámok na dvierkach. Zabráňte tak tomu, že sa deti pri hre uzamknú a ich život bude ohrozený.
- ▶ Nebezpečenstvo úrazu el. prúdom!
 - Odstrihnite sieťovú zástrčku od sieťového pripojovacieho vedenia.
 - Odstrihnite sieťové pripojovacie vedenie od starého prístroja.

Sieťovú zástrčku a sieťový pripojovací kábel zlikvidujte oddelene od starého prístroja.

▶ Počas odstraňovania a po odstránení zabezpečte, aby nebol prístroj odložený v blízkosti benzínu alebo iných horľavých plynov a kvapalín.

▶ Nebezpečenstvo požiaru spôsobené vytekajúcim olejom alebo chladivom.

Obsiahnuté chladivo a olej sú horľavé. Vytekajúce chladivo alebo olej sa môžu pri príslušne vysokej koncentrácii a kontakte s externým zdrojom tepla vznietiť.

Počas likvidácie zabezpečte, aby sa chladiaci okruh nepoškodil. Tým zabránite nekontrolovanému úniku chladiva (údaje na typovom štítku) a oleja.

▶ Vystreknuté chladivo môže spôsobiť poranenie očí. Nepoškodte súčasti chladiaceho okruhu napr.

- prepichnutím kanálov chladiva výparníka,
- zalomením potrubia,
- oškrabaním povrchových vrstiev.

Symbol na kompresore (podľa modelu)

Toto upozornenie má význam len pre recykláciu. Pri bežnej prevádzke nehrozí žiadne nebezpečenstvo.

Bezpečnostné pokyny a varovné upozornenia



- ▶ Olej v kompresore môže byť pri požití a vniknutí do dýchacích ciest smrteľne nebezpečný.

Likvidácia obalu

Obal slúži na manipuláciu a chráni prístroj pred poškodením počas prepravy. Obalové materiály boli zvolené s prihliadnutím na aspekty ochrany životného prostredia a možnosti ich likvidácie, sú všeobecne recyklovateľné.

Vrátenie obalového materiálu do materiálového cyklu šetrí suroviny a znižuje množstvo odpadu. Využívajte zberné miesta cenných materiálov a možnosti vrátenia. Prepravné obaly zoberie späť Váš špecializovaný predajca Miele.

Likvidácia starého prístroja

Elektrické a elektronické prístroje obsahujú mnohonásobne hodnotné materiály. Obsahujú aj určité látky zmesi a stavebné prvky, ktoré boli potrebné pre ich funkciu a bezpečnosť. V komunálnom odpade ako aj nesprávnou manipuláciou môžu ohroziť ľudské zdravie a škodiť životnému prostrediu. Váš starý prístroj preto nedávajte v žiadnom prípade do komunálneho odpadu.



Dbajte na to, aby sa Váš prístroj do odbornej, ekologickej likvidácie nepoškodil. Takto je zabezpečené, že chladivo v chladiacom okruhu a olej nachádzajúci sa v kompresore neunikne do prostredia.

Na bezplatné odovzdanie a likvidáciu elektrických a elektronických prístrojov využite oficiálne zberné miesto vo vašom bydlisku, u predajcu alebo v Miele. Za vymazanie prípadných osobných údajov na likvidovanom prístroji ste zo zákona zodpovedný sami. Zo zákona máte povinnosť vybrať a pritom nezničiť staré batérie a staré akumulátory, ktoré nie sú pevne uzatvorené v prístroji ako aj lampy, ktoré je možné vybrať bez zničenia. Zaneste ich do vhodnej zberne, kde ich môžete bezplatne odovzdať. Postarajte sa prosím o to, aby bol Váš starý prístroj uložený mimo dosah detí až do doby odvezenia.

Udržateľnosť a ochrana životného prostredia

Takto ušetríte energiu...

- Miesto inštalácie** Pri zvýšených teplotách okolia musí prístroj častejšie chladiť a pri tom spotrebuje viac energie. Preto:
- Prístroj umiestnite v dobre vetranej miestnosti.
 - Prístroj neumiestňujte vedľa zdroja tepla (vyhrievacie teleso, sporák).
 - Chráňte prístroj pred priamym slnečným žiarením.
 - Postarajte sa o ideálnu teplotu okolia približne 20 °C.
 - Udržujte vetracie a odvetrávacie otvory čisté a pravidelne odstraňujte u nich prach.
- Nastavenie teploty** Čím nižšie je nastavená teplota, tým vyššia je spotreba energie. Odporúčajú sa nasledujúce nastavenia:
- Zóny temperovania vína 12 bis 14 °C.
 - mraziaca zóna -18 °C
 - Aby ste ušetrili energiu, funkciu SuperFrost ❄ vypnite sami, akonáhle sú potraviny dostatočne chladné.
- Použite** Privádzaným teplom a obmedzenou cirkuláciou vzduchu sa zvyšuje spotreba energie. Preto:
- Dvierka spotrebiča otvárajte len na nevyhnutne krátky čas. Dobré roztriedenie fliaš s vínom a potravín pomáha pri orientácii.
 - Po otvorení dvierok spotrebiča ich úplne zatvorte.
 - Pri zoradovaní drevených roštov akceptujte stav pri dodaní.
 - Nepreplňujte drevené rošty, aby mohol cirkulovať vzduch.
 - Nepreplňujte mraziace priehradky, aby mohol cirkulovať vzduch.
 - Udržujte vzduchové otvory ventilátora v chladiacom prístroji voľné.
 - Pred uložením teplých potravín a nápojov do chladiaceho prístroja ich nechajte vychladnúť.
 - Potraviny ukladajte dobre zabalené alebo prikryté.

Udržateľnosť a ochrana životného prostredia

- Pri zoradení zásuviek a odkladacích plôch sa držte stavu, aký bol pri dodaní od výrobcu.
- Medzi zadnou stranou prístroja a stenou dodržiavajte vzdialenosť 25 mm.

Zoznáme sa

Popis prístroja

Prehľad prístroja

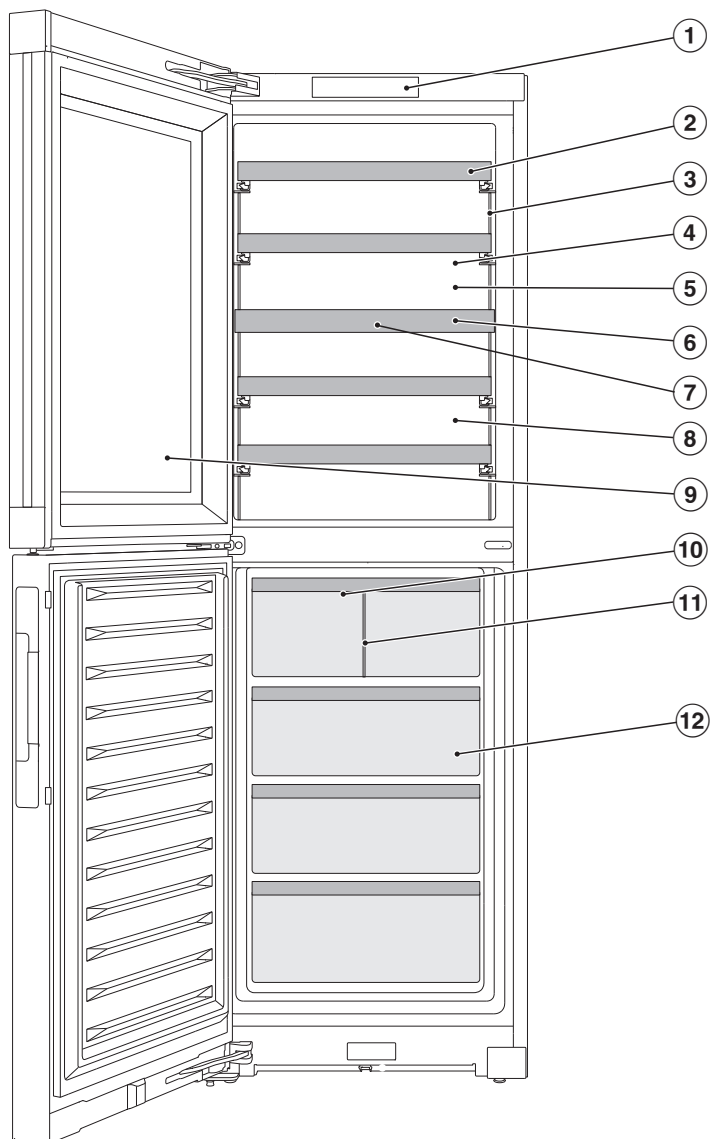

- ① displej
- ② Drevené rošty s lištami na popis (FlexiFrames s popisovacou lištou)
- ③ použitím prezentačného svetla :
diód LED vo vnútornom osvetlení je možné vylúčiť nepriaznivý účinok na víno zohriatím alebo UV žiarením.
- ④ Horná zóna temperovania vína
- ⑤ suchá zadná stena na zabránenie kondenzácii
- ⑥ Izolačná doska medzi zónami na temperovanie vína:
Rôzne druhy vína možno súčasne skladovať pri rôznych teplotách.
- ⑦ Pachový filter:
Filter Active AirClean sa nachádza za informačnou doskou.
- ⑧ Spodná zóna temperovania vína s nastavením vlhkosti (ActiveHumidity) pre dlhodobé skladovanie
- ⑨ sklenené dvierka: Bezpečnostné sklo odolné voči UV žiareniu chráni vaše víno pred škodlivým UV žiarením.
- ⑩ výrobník kociek ľadu s integrovanou miskou na kocky ľadu a osvetlenie
- ⑪ Zásuvka na kocky ľadu s deliacou stenou:
Nastavením deliacej steny zväčšíte úložnú plochu na kocky ľadu.
- ⑫ mraziace zásuvky

Zoznámte sa

Displej

Displej môžete špicatými alebo ostrými predmetmi, ako napr. ceruzkami poškrabať.

Displeja sa dotýkajte len prstami.

Ak máte studené prsty, je možné, že displej nebude reagovať.



- ① indikátor výstavnej prevádzky
(zobrazuje sa len vtedy, keď bola zapnutá funkcia výstavná prevádzka)
- ② Ukazovateľ teploty pre hornú zónu temperovania vína a
senzorové tlačidlo na nastavenie teploty
- ③ Sensorové tlačidlo pre prezentačné svetlo ☀
na zapnutie a vypnutie vnútorného osvetlenia pri zatvorených dverkách prístroja
- ④ Ukazovateľ teploty pre spodnú zónu temperovania vína a
senzorové tlačidlo na nastavenie teploty a vlhkosti
(ActiveHumidity)
- ⑤ teplotný indikátor mraziacej zóny
- ⑥ sensorové tlačidlo nastavovacieho režimu ⚙
pre voľbu rozličných funkcií v nastavovacom režime
- ⑦ Zobrazenie stavu pripojenia
(viditeľné len vtedy, ak bolo vytvorené sieťové pripojenie)

Nastavovací režim

Režim párty

Funkcia režimu párty sa odporúča, keď chcete rýchlo zamraziť veľké množstvá čerstvo uložených potravín a potrebujete kocky ľadu. (viď kapitola „Prispôso-biť anpassen“).



Funkcia režim párty by sa mala zapnúť približne 4 hodiny pred vložením jedla.

Funkcia režim párty sa asi po 24 hodinách automaticky vypne.

V prípade výpadku el. energie sa funkcia režimu párty vypne.

Prezentačné svetlo

Ak chcete svoje fľaše s vínom prezentovať aj pri zatvorených dverkách prístroja, môžete vnútorné osvetlenie nastaviť tak, aby zostalo zapnuté aj pri zatvorených dverkách.

Prezentačné svetlo sa zapína a vypína pomocou senzorového tlačidla  na displeji. Keď je zapnuté svetlo prezentácie, tlačidlo senzora  svieti na oranžovo.

Prezentačné svetlo v zónach teploty vína možno nastaviť na rôzne úrovne jasů alebo ho úplne vypnúť (viď kapitola „Prispôsobenie nastavení“).

Výrobník kociek ľadu

Tu môžete zapnúť alebo vypnúť výrobník kociek ľadu (viď kapitola „Prispôsobenie nastavení“).

Výrobník kociek ľadu vyrobí približne 1,2 kg kociek ľadu za 24 hodín pri teplote $-18\text{ }^{\circ}\text{C}$.

Vyrobené množstvo kociek ľadu je závislé od teploty v mraziacej zóne: **O čō nižšia je teplota, o to viac kociek ľadu sa za určitý čas vyrobí.**

S výrobníkom kociek ľadu pripravte len bežné množstvo pre domácnosť.

Blokovacia funkcia /

Zapnutá blokovacia funkcia chráni pred nechceným vypnutím prístroja a pred nechcenými prestaveniami nepovolenými osobami, napríklad deťmi.

Keď napríklad chcete zmeniť nastavenie teploty, môžete blokovaciu funkciu na chvíľu deaktivovať.

Vypnutie chladničky

Pozri kapitolu „Uvedenie do prevádzky“, odsek „Vypnutie chladničky“.

Režim sabat

Chladiaci prístroj má režim Sabat na podporu náboženských zvykov (viď kapitola „Prispôsobenie nastavení“).

Pri zapnutom režime sabat  sa dočasne deaktivujú:

- vnútorné osvetlenie pri otvorených dverkách
- prezentačné svetlo, pri zatvorených dverkách prístroja
- všetky akustické a optické signály
- displej
- výrobník kociek ľadu
- aktívne pripojenie WiFi
- Pripomienky (napr. zobrazenie aktívneho filtra AirClean): nastavený časový interval sa pozastaví

Zoznámete sa

Všetky ostatné predtým nastavené funkcie zostanú aktívované.

Kým je zapnutý režim sabat , nemôžete robiť na Vašom prístroji zmeny.

Informácie k režimu sabat

Verziu režimu Sabbath si môžete vyvolať tu.

Zmena doby do spustenia alarmu dvierok

Tu môžete nastaviť dobu do spustenia alarmu dvierok po ich otvorení.

Sieťové pripojenie

Tu môžete vytvoriť sieťové pripojenie po prvýkrát, aktivovať a deaktivovať WiFi alebo vynulovať konfiguráciu siete (pozri kapitolu „Prispôsobenie nastavení“).

tón tlačidiel /

Tu môžete zapnúť alebo vypnúť tón tlačidiel (viď kapitola „Prispôsobenie nastavení“).

Výstražné a signálne tóny /

Tu môžete zmeniť hlasitosť výstražných a signálnych tónov (napr. pri alarme dvierok alebo chybovom hlásení). Ak sa cítite rušení, môžete výstražné a signálne tóny úplne vypnúť (viď kapitola „Prispôsobenie nastavení“).

Jas displeja

Tu môžete nastaviť jas displeja podľa svetelných podmienok vo vašom okolí (viď kapitola „Prispôsobenie nastavení“).

Jednotka teploty °C/°F

Tu môžete nastaviť požadovanú jednotku teploty (°Celsia alebo °Fahrenheit) (viď kapitola „Prispôsobenie nastavení“).

Zapnutie výstavnej prevádzky

Tu môžete vypnúť výstavnú prevádzku, ak je z výroby zapnutá (na displeji sa zobrazí ).

Výstavná prevádzka umožňuje špecializovaným obchodom prezentovať prístroj bez zapnutia chladenia. Pre súkromné používanie toto nastavenie nepotrebuje.

Nastavenia z výroby

Tu môžete vrátiť nastavenia chladničky späť na nastavenia z výroby.

Tip: Pri likvidácii, predaji alebo pri sprevádzkovaní požitej chladničky vráťte nastavenia do stavu pri jej dodaní. Tým sa vráti späť aj konfigurácia siete a všetky osobné údaje sa z chladničky odstránia. Okrem iného predošlý vlastník už nebude mať prístup k prístroju.

Informácie o chladničke

Tu si môžete vyvolať označenie modelu a výrobné číslo Vašej chladničky.

Tieto údaje o prístroji majte pripravené:

- na integráciu chladničky do Vašej WiFi siete.
- pre hlásenie poruchy v Miele servisnej službe.
- na vyhľadávanie informácií v databáze EPREL.

Indikátor filtra Active AirClean

Filtrovanie vzduchu cez filter Active AirClean zabezpečuje, že vzduch zostáva bez prachu a zápachu.

Indikátor filtra Active AirClean  na displeji vám približne každých 12 mesiacov pripomenie, že je potrebné vymeniť filter Active AirClean (viď kapitola „Čistenie a starostlivosť“ časť „Výmena filtra Active AirClean (pachový filter)“).

 Tu môžete aktivovať ukazovateľ filtra Active AirClean (viď kapitola „Prispôsobenie nastavení“).

Čistenie misky na kocky ľadu

Aby ste si uľahčili čistenie misky na kocky ľadu vo výrobníku ľadu, môžete tu nastaviť čistenie misky na kocky ľadu (viď kapitola „Čistenie a starostlivosť“, odstavec „Čistenie misky na kocky ľadu“).

Symbol  v režime nastavenia sa zobrazí len vtedy, keď je výrobník kociek ľadu zapnutý.

Sieťové pripojenie

Vaša chladnička je vybavená integrovaným WiFi modulom. Modul WiFi umožňuje sieťové pripojenie k domácej sieti a používanie aplikácie Miele na mobilnom koncovom zariadení.

Po pripojení chladničky prostredníctvom WiFi sa pripojenie automaticky obnoví vždy, keď ju znova zapnete.

Zaistite preto, aby bol v mieste inštalácie Vašej chladničky k dispozícii dostatočne silný signál Vašej WiFi siete. Zapojením chladničky do Vašej WiFi siete sa zvýši spotreba energie, aj keď je chladnička vypnutá.

Inteligentné doplnky prostredníctvom aplikácie Miele*

Sieťové pripojenie prostredníctvom aplikácie Miele Vám umožní prístup k mnohým inteligentným doplnkom, ako napr.

- Vyvolanie informácií o stave
- Používanie ďalších užitočných funkcií
- aktualizácia chladničky pomocou aktualizácií softvéru Miele

Ďalšie informácie o funkcii Smart Extras nájdete na webovej stránke Miele, v Apple App Store® alebo v Google Play Store™.

* Ďalšia digitálna ponuka od Miele & Cie. KG. Rozsah funkcií sa môže líšiť v závislosti od modelu a krajiny. V aplikácii Miele musíte súhlasiť so Všeobecnými obchodnými podmienkami a Zásadami ochrany osobných údajov pre digitálne produkty a služby Miele. Miele si vyhradzuje právo kedykoľvek zmeniť alebo zrušiť digitálne ponuky.

Bezpečnosť

Teplotný alarm v jednej z temperujúcich zón vína

Temperujúce zóny vína sú vybavené teplotným výstražným systémom, aby nemohla teplota nepozorovane stúpnuť alebo klesnúť a tým poškodiť víno.

Ak sa zvýši alebo príliš zníži teplota v teplotnom rozsahu, zobrazuje sa na ukazovateli teploty červeným . Navyiac zaznie výstražný tón, pokým neskončí stav alarmu alebo nie je výstražný tón predčasne vypnutý.

To, kedy sa teplotný rozsah rozpozná ako príliš teplý alebo príliš studený, závisí od nastavenej teploty.

Akustický a optický signál je prípadne vydaný v nasledujúcich situáciách:

- Triedite a vyberáte vínové fľaše a pritom prúdi príliš veľa teplého vzduchu z priestoru.
- Skladujete väčšie množstvo vínových fliaš.
- Došlo k výpadku siete.
- Prístroj je pokazený.

Teplotný alarm mraziacej zóny

Chladnička je vybavená teplotným alarmom, aby teplota v mraziacej zóne nepozorovanie nevzrástla.

Ak sa zvýši príliš teplota v teplotnom rozsahu, zobrazuje sa na ukazovateli teploty mraziacej zóny červeným . Navyiac zaznie výstražný tón, pokým neskončí stav alarmu alebo nie je výstražný tón predčasne vypnutý.

To, kedy sa teplotný rozsah rozpozná ako príliš teplý alebo príliš studený, závisí od nastavenej teploty.

Akustický a optický signál je prípadne vydaný v nasledujúcich situáciách:

- Zapnete prístroj a teplota v mraziacej zóne je príliš odlišná od nastavenej teploty.
- Triedite a vyberáte zmrazený tovar a pritom prúdi príliš veľa teplého vzduchu z priestoru.
- Zamrazujete väčšie množstvo potravín.
- Zmrazujete teplé, čerstvé potraviny.
- Došlo k výpadku siete.
- Prístroj je pokazený.

 Ohrozenie zdravia požitím pokazených potravín.

Ak bola teplota dlhšiu dobu vyššia ako -18 °C, môžu sa zmrazené potraviny čiastočne alebo úplne rozmraziť. Týmto sa skrátí trvanlivosť potravín.

Skontrolujte, či nie sú mrazené potraviny primrznuté alebo roztopené. V tomto prípade spotrebujte potraviny čo najrýchlejšie alebo ich tepelne spracujte (varením alebo pečením) skôr, ako ich opäť zamrazíte.

Predčasné vypnutie alarmu teploty

Skôr ako vypnete teplotný alarm, mala by sa zistiť a odstrániť príčina alarmu.

Ak by Vás výstražný tón rušil, môžete ho predčasne vypnúť.

■ Stlačte .

 zhasne a výstražný tón stíchne.

Ukazovateľ teploty danej zóny temperovania vína/mraziacej zóny zobrazuje približne 1 minútu blikaním najvyššiu teplotu, ktorá bola doteraz v zóne temperovania vína/ mraziacej zóne. Potom ukazovateľ teploty prejde na aktuálnu teplotu zóny temperovania vína/ mraziacu zónu.

Alarm dvierok

Chladnička je vybavená alarmom dvierok, aby sa zabránilo strate energie pri otvorených dvierkach prístroja a aby boli uložené potraviny chránené pred teplom.

Ak sú dvierka prístroja dlhšiu dobu otvorené, rozsvieti sa ukazovateľ teploty  žltým. Dodatočne zaznie výstražný tón a vnútorné osvetlenie bliká.

Dobu spustenia alarmu dvierok je možné zmeniť. Akustický výstražný tón alarmu dvierok je možné aj vypnúť.

Akonáhle dvierka prístroja zavriete, výstražný tón stíchne a  na displeji zhasne.

Predčasné vypnutie alarmu dvierok

■ Stlačte symbol .

Výstražný tón prestane znieť, symbol  zhasne a vnútorná kontrolka opäť bez prerušenia rozsvieti.

Zoznámte sa

Ak nie sú dverka prístroja zatvorené, alarm dveriek sa opakuje približne po 1 minúte.

Funkcie prístroja

Supermrazenie ❄

Pri zapnutej funkcii supermrazenie ❄ sa **mraziaca zóna** veľmi rýchlo vychladí na najnižšiu hodnotu (v závislosti od teploty v okolí). Prístroj pracuje s najvyšším možným chladiacim výkonom a teplota klesá. Túto funkciu zvolte pred zmrazovaním čerstvých potravín. Tým dosiahnete rýchle zmrazenie potravín, čím zostane tak zachovaná ich výživová hodnota, vitamíny, vzhľad a chuť.

Funkcia SuperFrost ❄ sa musí zapnúť približne **6 hodín pred vložením** potravín, ktoré sa majú zmraziť (pozri kapitolu „Obsluha“, odsek „Zapnutie SuperFrost ❄“). Ak sa má využiť **maximálna mraziaca kapacita**, musíte funkciu supermrazenie ❄ zapnúť **24 hodín vopred**.

Funkcia SuperFrost ❄ sa vypne automaticky po maximálne 72 hodinách. Doba do vypnutia funkcie závisí od množstva čerstvo vložených potravín.

Usporiadanie vnútorného priestoru

Prestavenie deliacej steny v zásuvke na kocky ľadu

Ak sa má vyrobiť väčšie množstvo kociek ľadu alebo sa má zásuvka na kocky ľadu používať na skladovanie potravín, môžete v prípade potreby upraviť deliacu stenu v zásuvke na kocky ľadu alebo ju úplne odstrániť.

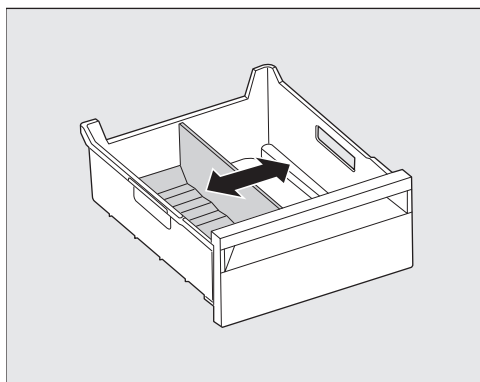

- Posuňte deliacu stenu do požadovanej polohy.

Čím viac posuniete deliacu stenu doprava, tým väčšia bude plocha na uskladnenie kociek ľadu a bude možné vyrobiť viac kociek ľadu.

Výsuvné drevené rošty

Drevené rošty vedené na výsuvných koľajniciach je možné vytiahnuť natoľko, že je možné na ne pohodlne položiť fľaše s vínom a opäť odobrať.

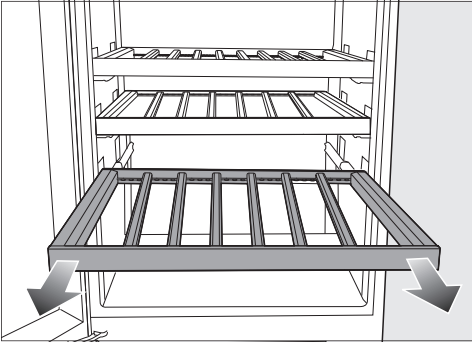

⚠ Nebezpečenstvo poranenia padajúcimi fľašami.

Za istých okolností sa môžu vínové fľaše vzpriečiť do vyššie umiestnených roštov a pri vyberaní drevených roštov z vinotéky vypadnúť. Drevené rošty sa vždy vyťahujú pomaly a opatrne.

⚠ Nebezpečenstvo poškodenia a poranenia rozbitým sklom.

Vyčnievajúce drevené rošty a vínové fľaše môžu spôsobiť poškodenie sklenených dvierok, ak sa tieto v takejto situácii zatvoria.

Dbajte prosím na to, aby drevené rošty a vínové fľaše nevyčnievali.

Prispôsobenie drevenej mriežky (FlexiFrame) veľkostiam fľaš

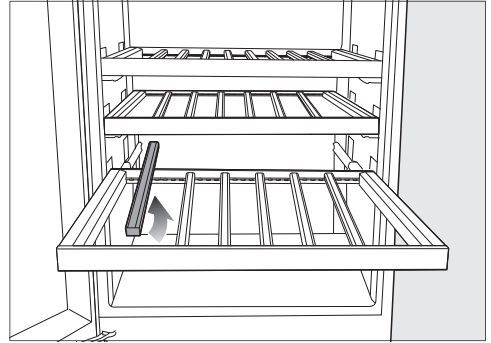

- Jednotlivé drevené priečky na drevenom rošte môžete podľa potreby odstrániť alebo presunúť.

Vďaka tomu môžete drevený rošt flexibilne prispôbiť veľkosti vašich fľaš na víno.

Maximálne množstvo náplne

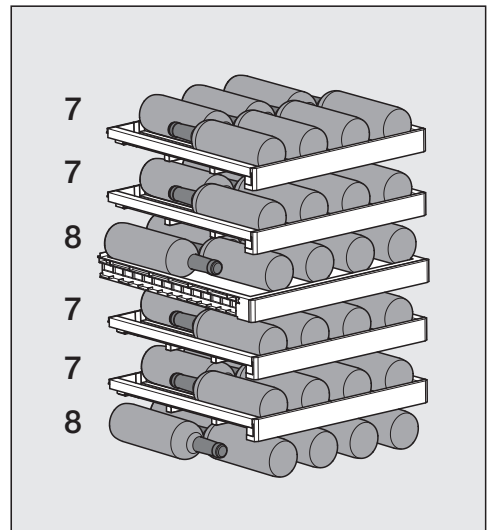

Maximálne možno uskladniť 44 fľaš vína (0,75 l; tvar fľaše: fľaša Bordeaux), 22 fľaš vína v hornej zóne temperovania vína a 22 fľaš vína v dolnej zóne.

Zoznámate sa

Maximálne naloženie drevených roštov

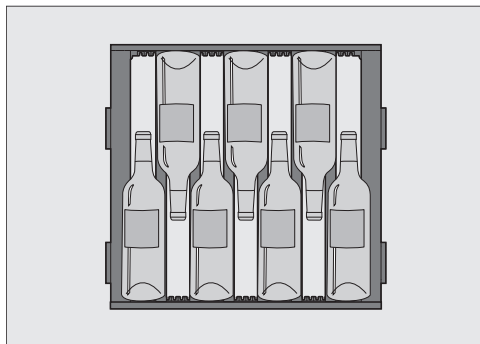

Usporiadanie 7 fliaš na drevenom rošte

⚠ Nebezpečenstvo poškodenia preťažením.

Prekročenie maximálneho odporúčaného naloženia môže viesť k poškodeniu drevených roštov.

Jednotlivý drevený rošt môžete naložiť maximálne 15 kg.

Zabráňte ukladaniu fliaš na drevených roštoch na seba.

Popisovanie NoteBoards (popisovacie tabuľky)

Aby ste mali dobrý prehľad o uložených druhoch vína, môžete označiť Noteboards na drevených roštoch.

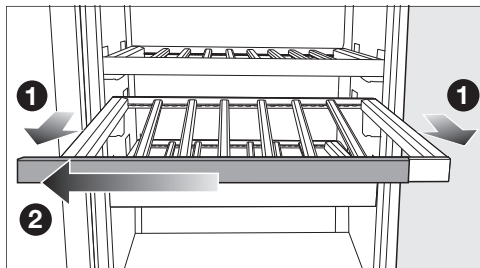

■ Drevený rošt mierne povytiahnite smerom dopredu ①.

■ Vytiahnite Noteboard na jednu stranu z dreveného roštu ②.

■ Neželané popisy môžete odstrániť vlhkou utierkou.

⚠ Nebezpečenstvo poškodenia nevhodným čistiacim prostriedkom. Čistenie popisovacích líšt (poznámkových tabuliek) čistiacim prostriedkom môže poškodiť ich povrchovú úpravu.

Poznámkové tabuľky čistite len čistou vodou.

■ Popíšte tabuľky priloženou kriedou. Na popisovanie odporúčame alternatívne nasledovné produkty:

- tekuté kriedové popisovače, ako napr. edding 4095 kriedový značkováč
- bežné kriedy na tabule

⚠ Nebezpečenstvo poškodenia popisom nevhodnými produktami. Noteboard nepopisujte nikdy guľôčkovým perom, farebnou alebo obyčajnou ceruzkou, korekčnou tyčinkou, voskovkami, olejovou kriedou, fixkou (ako napr. permanentným popisovačom, zvýrazňovačom, perom na fólie atď.). Je ťažké alebo nemožné ich z Noteboard odstrániť.

Pri popisovaní používajte len odporúčané produkty, pretože sa tieto dajú ľahko z tabuliek Noteboard odstrániť.

■ Tabuľky-Noteboard nasuňte z boku na drevený rošt.

Dodávané príslušenstvo

Filter Active AirClean

Filter Active AirClean medzi zónami temperovania vína zaisťuje optimálnu výmenu vzduchu a tým jeho vysokú kvalitu.

Kriedová ceruzka

Používajte dodanú kriedovú ceruzku na popisovanie tabuliek na drevených roštach. Popisom tabuliek získate dobrý prehľad o uskladnených druhoch vína.

Naberačka na kocky ľadu

Akumulátor chladu

Montážna sada Side-by-Side

Na inštaláciu „Side-by-Side“ dvoch chladničiek vedľa seba.

Príslušenstvo na dokúpenie

V internetovom obchode Miele, v servisnej službe Miele alebo u vášho špecializovaného predajcu Miele môžete získať výrobky špeciálne určené pre vašu chladničku, ako sú ošetrovacie prostriedky a príslušenstvo.

Do internetového obchodu Miele sa dostanete prostredníctvom nasledujúceho QR kódu:



Uvedenie do prevádzky

Pred prvým použitím

- Odstráňte všetok obalový materiál a ochranné fólie.

Krátke, priečne upevnené drevené priečky sa používajú len na upevnenie ostatných priečok k drevenému roštu.

Krátke drevené priečky sa dajú odstrániť a bezpečne zlikvidovať spolu s domovým odpadom. Tieto drevené priečky sú z prebytkov výroby a z dôvodu udržateľnosti sa používajú na zaisťenie počas prepravy.

- Vyčistite vnútro skrinky a príslušenstvo (viď kapitola „Čistenie a starostlivosť“).

Umiestnenie drevených priečok na drevený rošty

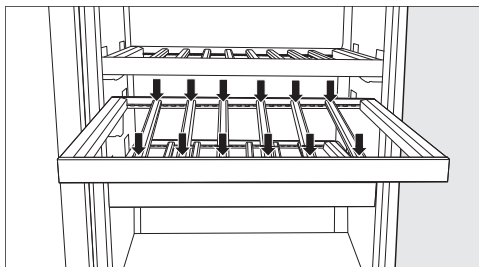

- Umiestnite drevené priečky v rovnakých vzdialenostiach na drevený rošt a zaistite ich v tejto polohe.



Na drevenom rošte tak získate priestor pre maximálnu kapacitu fľaš 7 vínových fľaš (0,75 l; tvar fľaše: fľaša Bordeaux).

Pripojenie prístroja

- Prístroj pripojte do elektrickej siete tak, ako je to popísané v kapitole „Elektrické pripojenie“.

Na displeji sa zobrazí Miele, potom .

Aktivácia pachového filtra (Active Air-Clean filter)

- Aktivujte zobrazenie filtra Active Air-Clean  (viď kapitola „Prispôsobenie nastavení“, odstavec „Aktivácia zobrazenia filtra Active AirClean “).

Zapnutie prístroja

- Otvorte horné dvierka prístroja.
- Stlačte na displeji .

Ak sa na displeji dlhšie nič nedeje, displej sa prepne do úsporného režimu a stmavne.

Prístroj začne chlaďiť a pri otvorených dvierkach sa rozsvieti vnútorné osvetlenie.

Podľa teploty v okolí a nastavenia môže trvať niekoľko hodín, kým sa dosiahne požadovaná teplota a bude sa trvalo zobrazovať.

Akonáhle je dosiahnutá nastavená teplota mrazenia, zhasne symbol , trvale svieti ukazovateľ teploty mraziacej zóny a utíchne výstražný tón.



- Ak by Vás výstražný tón rušil, stlačte .

Výstražný tón utíchne.

Potravinu vkladajte do mraziacej zóny až potom, keď teplota v mraziacej zóne dostatočne klesne (min. -18 °C).

Vypnutie chladničky

Celú chladničku môžete vypnúť v režime nastavenia .

- Stlačte symbol .
- Potiahnite prstom doľava alebo doprava, kým sa v strede nezobrazí symbol .
- Stlačte symbol .



Chladenie a vnútorné osvetlenie sú vypnuté.

Na displeji sa zobrazí symbol .

Majte na pamäti: Chladnička nie je odpojená zo siete, keď je vypnutá.

Vypnutie temperujúcich zón osobitne

Obe temperujúce zóny môžete vypnúť osobitne, zatiaľ čo mraziaca zóna zostane naďalej zapnutá. Toto je vhodné napríklad počas dovolenky.

- Stlačte na displeji indikátor teploty hornej zóny temperovania vína.
- Ťahajte prstom doprava, pokým sa v strede nezobrazí .
- Stlačte .

Ukazovatele teploty pre zóny temperovania vína zhasnú. Na displeji sa zobrazí .

Temperujúce zóny sú vypnuté.

Ukazovateľ teploty pre mraziacu zónu svieti ďalej.

Opätovné zapnutie zón temperovania vína

- Stlačte .

Zóny temperovania vína sa opäť zapnú.

Na čo dbať pri dlhšej neprítomnosti

Ak je chladnička pri dlhšej neprítomnosti vypnutá, ale nevyčistená, hrozí v zavretom stave nebezpečenstvo tvorby plesne.

Pred dlhšou neprítomnosťou nezapbudnite chladničku vyčistiť.

Ak prístroj nebudete dlhšiu dobu používať, potom dbajte na nasledovné:

- Vypnite prístroj.
- Vytiahnite sieťovú zástrčku alebo vypnite poistku domovej inštalácie.
- Vyprázdnite zásuvku na kocky ľadu.

 Nebezpečenstvo poškodenia výrobníka kociek ľadu.

Ak sa počas prevádzky uzatvorí prívod vody a výrobnik kociek ľadu ostáva naďalej v prevádzke, môže prírodné potrubie vody zamrznúť.

Ak sa preruší prívod vody (napr. počas dovolenky), vypnite výrobnik kociek ľadu.

- Vypnite výrobnik ľadu.
- Zatvorte uzatvárací ventil na prívide vody.
- Aby ste prístroj dostatočne vyvetrali a zabránili tvorbe zápachu, vyčistite ho a nechajte otvorený.

Uvedenie do prevádzky

Predpoklady pre sieťové spojenie

Upozorňujeme na nasledujúce požiadavky pre sieťové spojenie:



1. V mieste inštalácie je k dispozícii domáca sieť.
Pripravte si WiFi heslo.
2. Aplikácia Miele je k dispozícii na mobilnom koncovom zariadení.
3. V aplikácii Miele máte užívateľské konto.

Aplikácie Miele

Aplikáciu Miele si môžete stiahnuť zadarmo z Apple App Store® alebo Google Play Store™.



Vytvorenie sieťového pripojenia po prvýkrát

- Stlačte symbol .
- Ťahajte prstom doľava alebo doprava, pokiaľ sa v strede nezobrazí symbol .
- Stlačte symbol .
- Stlačte požadovaný spôsob pripojenia (APP alebo WPS).

Po úspešnom prihlásení sa na displeji zobrazí symbol .

Ak nebolo možné vytvoriť spojenie, zobrazí sa symbol .

- V tomto prípade opäť spustíte proces.
- Keď chcete opustiť úroveň nastavovania, stlačte symbol .

Vykonajte Scan & Connect

- Naskenujte QR kód.

Ak máte nainštalovanú aplikáciu Miele a užívateľské konto, dostanete sa priamo do siete.

Ak ste si ešte nenainštalovali aplikáciu Miele, budete presmerovaní do Apple App Store® alebo Google Play Store™.

- Nainštalujte aplikáciu Miele a zriadte si používateľské konto.
- Opätovne naskenujte QR kód.



Aplikácia Miele vás prevedie procesom nastavenia.



Nastavenie teplôt v jednotlivých zónach

Teploty v 2 temperujúcich zónach je možné nastaviť nezávisle od seba.

Na dlhodobé skladovanie vína sa odporúča teplota medzi 12 až 14 °C.

- Stlačte na displeji ukazovateľ teploty zóny temperovania vína, ktorej teplotu chcete nastaviť.
- **Spodná zóna temperovania vína:**
Kliknite na .
- Potiahnite prstom doľava alebo doprava, pokiaľ sa v strede nezobrazí požadovaná teplota.
- Pre potvrdenie stlačte na displeji zvolenú teplotu.
- Na opustenie úrovne nastavovania stlačte .

Ukazovateľ teploty prejde opäť na zobrazenie skutočnej teploty, ktorá je momentálne v zóne temperovania vína.

Teplota v zóne temperovania vína sa zvyšuje:

- čím častejšie a dlhšie sa otvárajú dvierka prístroja.
- čím viac fliaš vína sa uskladňuje.
- čím teplejšie sú novo vložené fľaše s vínom.
- o čo vyššia je teplota prostredia prístroja. Prístroj je určený len pre určitú klimatickú triedu (rozsah teploty v okolí), ktorej hranice musia byť dodržané.

Možné hodnoty nastavenia teploty v zónach temperovania vína

Teplotu v oboch temperujúcich zónach možno nastaviť od 5 °C do 20 °C.





Zobrazenie teploty zón temperovania vína

Pri bežnej prevádzke sa na displeji zobrazuje **stredná, skutočná teplota** v príslušnej zóne temperovania vína.

Podľa teploty v miestnosti a nastavenia môže trvať niekoľko hodín, kým sa dosiahne požadovaná teplota a bude sa trvalo zobrazovať.

Nastavenie vlhkosti (ActiveHumidity) v dolnej zóne temperovania vína

Na správne fungovanie nastavenia vlhkosti je potrebná teplota okolia od 19 do 28 °C.

- Dotknite sa ukazovateľa teploty dolnej zóny temperovania vína.
- Potiahnite prstom doľava tak, aby sa  zobrazila v strede.
- Stlačte .
- Ťahajte prstom doľava alebo doprava, pokiaľ sa v strede nezobrazí požadovaná vlhkosť ( alebo ).
- Pre potvrdenie stlačte na displeji zvolené nastavenie.
- Na opustenie úrovne nastavovania stlačte .

V závislosti od okolitej teploty a nastavenej vlhkosti môže trvať niekoľko dní, kým sa dosiahne a zobrazí požadovaná vlhkosť.

Možné hodnoty nastavenia pre vlhkosť vzduchu

Vlhkosť vzduchu môžete nastaviť v 2 stupňoch a prispôbiť ju tak svojim individuálnym potrebám.

Obsluha

- Δ : nízka vlhkosť vzduchu
- $\Delta\Delta\Delta$: vysoká vlhkosť vzduchu

Majte na pamäti, že spotreba energie sa mierne zvyšuje s výškou nastavenej vlhkosti.

Ak chcete použiť spodnú zónu temperovanie vína na dlhodobé skladovanie fliaš s prírodnými zátkami, odporúčame zvoliť vysokú úroveň vlhkosti $\Delta\Delta\Delta$.

Nastavenie teploty v mraziacej zóne

 Ohrozenie zdravia požitím pokazených potravín.

Na zamrazenie čerstvých potravín je potrebná teplota od **-18 °C**. Upozorňujeme, že pri vyššej teplote sa skracuje trvanlivosť potravín.

Pri zmrazovaní a dlhodobom skladovaní potravín nastavte minimálnu teplotu **-18 °C**.

Tip: Pri konštatnej teplote mrazenia -18 °C a zodpovedajúcej hygiene je možné maximálne využiť dobu skladovania potravín a zamedziť vyhadzovaniu potravín.

- Stlačte ukazovateľ teploty mraziacej zóny.
- Ťahajte prstom doľava alebo doprava, pokiaľ sa v strede nezobrazí požadovaná teplota.
- Pre potvrdenie stlačte na displeji zvolenú teplotu.

Ukazovateľ teploty prejde opäť na zobrazenie skutočnej teploty, ktorá je momentálne v mraziacej zóne.

Teplota v mraziacej zóne sa zvyšuje:

- čím častejšie a dlhšie sa otvárajú dvierka prístroja.
- o čo viac potravín sa uloží.
- o čo teplejšie sú čerstvo uložené potraviny.
- o čo vyššia je teplota prostredia prístroja. Prístroj je určený len pre určitú klimatickú triedu (rozsah teploty v okolí), ktorej hranice musia byť dodržané.

Možné nastavené hodnoty pre teplotu v mraziacej zóne

Teplotu v mraziacej zóne možno nastaviť od -15 °C do -26 °C.

Teplotný indikátor mraziacej zóny

V normálnej prevádzke sa na displeji zobrazuje **najvyššia teplota mraziacej zóny**, ktorá je momentálne v mraziacej zóne.

Podľa teploty v miestnosti a nastavenia môže trvať niekoľko hodín, kým sa dosiahne požadovaná teplota a bude sa trvalo zobrazovať.

Zapnutie SuperFrost ❄

Funkcia SuperFrost ❄ sa musí zapnúť cca **6 hodín pred vložením** potravín na zmrazenie. Ak sa má využiť **maximálna mraziaca kapacita**, musí sa funkcia SuperFrost ❄ zapnúť **24 hodín vopred**.

Funkciu SuperFrost **nemusíte** zapínať,

- keď vkladáte už zmrazené potraviny,
- keď denne vkladáte len do 2 kg potravín.

- Stlačte symbol SuperFrost ❄ na ukazovateli teploty mraziacej zóny.

Symbol ❄ svieti na oranžovo.

- Opustite úroveň nastavovania stlačením ukazovateľa teploty.

Vypnutie funkcie SuperFrost ❄

Funkcia SuperFrost ❄ sa vypne automaticky po maximálne 72 hodinách.

Pre šetrenie energie môžete funkciu supermrazenie sami skôr vypnúť, akonáhle budú potraviny a nápoje dostatočne vychladené.

- Stlačte SuperFrost ❄ na ukazovateli teploty pre mraziacu zónu.

Symbol ❄ už nesvieti oranžovým.

- Opustite túto nastavovaciu úroveň stlačením ukazovateľa teploty.

Zmrazenie a skladovanie čerstvých potravín

Maximálna mraziaca kapacita

Aby potraviny čím skôr zmrzli až k svojmu jadru, nesmie byť prekročená maximálna mraziaca kapacita. Maximálne množstvo potravín, ktoré môžete zamraziť počas 24 hodín, nájdete uvedené na typovom štítku ako „mraziaca kapacita ...kg/24 h“.

Pred vložením

Na zamrazovanie používajte len čerstvé a bezchybné potraviny.

- Pri väčšom množstve ako 2 kg čerstvých potravín zapnite na dobu 6 hodín pred ich vložením funkciu supermrazenie ❄.

- Pri ešte väčšom množstve potravín na zmrazenie zapnite na dobu 24 hodín pred ich vložením funkciu supermrazenie ❄.

Už zamrazené uložené potraviny budú mať takto rezervu chladu.

Vloženie potravín na zmrazenie

Potraviny, ktoré budete mraziť sa nesmú dotýkať už zamrazených potravín, aby sa tieto čiastočne nerozmrazili.

- Aby ste zabránili primrznutiu potravín o seba, balenia vkladajte suché.

Aby potraviny rýchlo premrzli až k jadru, neprekračujte nasledujúcu veľkosť obalov:

- ovocie a zelenina max. 1 kg
- mäso max. 2,5 kg

- zmrazovanie malých množstiev potravín

- Rozložte potraviny určené na mrazenie na široko od seba na dno **hornej** mraziacej zásuvky, aby čo najrýchlejšie zamrzli až ku jadru.
- Ak je to možné, umiestnite potraviny čo najviac s kontaktom k zadnej stene zásuvky.

Obsluha

- vloženie veľkého množstva potravín na zmrazenie

Tip: Mraziacu zónu môžete flexibilne zväčšiť. Ak chcete uložiť na zmrazenie väčšie potraviny ako napr. morku alebo divinu, môžete vybrať jednotlivé mraziace zásuvky a sklenené dosky medzi mraziacimi zásuvkami.

- Neprekračujte maximálne povolené množstvo potravín na zmrazenie (viď údaje na výrobnom štítku).
- Potraviny určené na zmrazenie rozdeľte do všetkých mraziacich zásuviek, uprednostnene do **horných** zásuviek.
- Potraviny na zmrazenie ukladajte podľa možnosti s kontaktom k zadnej strane zásuvky, aby potraviny čo najrýchlejšie zamrzli až po jadro.

Po zmrazení čerstvých potravín

- Funkciu SuperFrost ❄ vypnite.

Použitie akumulátorov chladu

Akumulátory chladu zabraňujú rýchlemu nárastu teploty v mraziacej zóne v prípade výpadku prúdu. Čas skladovania potravín môžete predĺžiť použitím akumulátorov chladu.

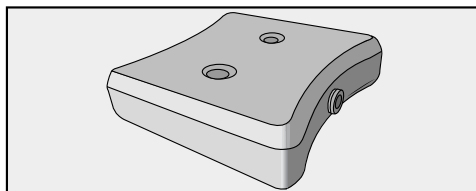

- Akumulátory chladu vložte do hornej zásuvky mrazničky.

Po asi 24 hodinách doby uloženia sú akumulátory chladu schopné chladiť na maximálny chladiaci výkon.

Pri výpadku elektrického prúdu



















- Zmrazené akumulátory chladu položte priamo na mrazené potraviny.

Tip: Ak chcete vložiť čerstvé potraviny, tak použite akumulátor chladu ako oddeľovač medzi už vložené a čerstvé potraviny, aby sa potraviny čiastočne nerozmrazili.

Tip: Akumulátory chladu je možné použiť aj na krátkodobé chladenie jedál alebo nápojov v chladiacej taške.

Rýchle chladenie nápojov

- Fľaše, ktoré chcete rýchlo zchladiť v mraziacej zóne vyberte **najneskôr po hodine** opäť von. Tieto fľaše môžu prasknúť.



	Nastavovací režim
	Zapnutie alebo vypnutie režimu párty.
	Nastavenie jasů prezentačného svetla.
	Zapnutie alebo vypnutie výrobníka kociek ľadu.
	Zapnutie blokovacej funkcie, krátka deaktivácia alebo úplné vypnutie.
	Zapnutie alebo vypnutie režimu sabat.
	Vyvolanie verzie režimu Sabat.
	Zmena času do spustenia alarmu dvierok.
	Sieťové pripojenie
	APP / WPS Vytvorenie sieťového pripojenia po prvýkrát.
	Aktivácia alebo deaktivácia WiFi pripojenia.
	Nulovanie konfigurácie siete.
	Zapnutie alebo vypnutie tónu tlačidiel.
	Zmena hlasitosti výstražných a signálnych tónov alebo úplné vypnutie výstražných a signálnych tónov.
	Zmena jasů displeja.
	Zmena jednotky teploty.
	Vypnite výstavnú prevádzku (viditeľná len pri zapnutí).
	Vrátenie nastavení do stavu pri dodaní.
	Vyvolanie informácií o Vašej chladničke.
	Aktivácia zobrazenia filtra Active AirClean.

Prispôsobenie nastavení

Keď sa nachádzate v nastavovacom režime , alarm dvierok alebo iné chybové hlásenia sú automaticky potlačené.

Zapnutie funkcie párty režim

Funkcia párty režim  by sa mala zapnúť približne 4 hodiny pred vložením jedla.

- Stlačte .
- Ťahajte prstom doľava alebo doprava, pokým sa v strede nezobrazí .
- Stlačte .

Keď je zapnutý párty režim, svieti  na oranžovo.

- Na opustenie úrovne nastavovania stlačte .



Pri zapnutej funkcii režimu párty  sa automaticky zapne:

- funkcia SuperFrost 
- výrobnik kociek ľadu (vyrábajú sa kocky ľadu)

Vypnutie režimu párty

Funkcia režim párty  sa asi po 24 hodinách automaticky vypne.

Aby ste ušetrili energiu, môžete funkciu režim párty sami skôr vypnúť, akonáhle sú potraviny dostatočne vychladené alebo sa vytvorí dostatok kociek ľadu.

- Stlačte symbol .
- Ťahajte prstom doľava alebo doprava, pokým sa v strede nezobrazí symbol .



- Stlačte symbol .

Keď je režim párty vypnutý, svieti symbol  bielym.

- Na opustenie úrovne nastavovania stlačte symbol .

Nastavenie jasu prezentačného svetla

Prezentačné svetlo možno nastaviť na rôzne úrovne jasu pre obe zóny temperovania vína spoločne alebo ho úplne vypnúť.

- Stlačte .
- Ťahajte prstom doľava alebo doprava, pokým sa v strede nezobrazí .
- Stlačte .

- Zvoľte požadovaný jas tak, že potiahnete po pruhu segmentov doľava alebo doprava (stupeň 1-7).

- Ak chcete prezentačné svetlo úplne vypnúť, potiahnite prstom doľava až kým pruh segmentov úplne nezhasne.

- Stlačením pruhu segmentov potvrdíte požadovaný stupeň jasu.

- Alternatívne: Stlačením  potvrdíte požadované nastavenie.

- Na opustenie úrovne nastavovania stlačte .

- Zatvorte dvierka prístroja.



Až pri zatvorených dvierkach prístroja je viditeľné zmenené nastavenie.

Zapnutie výrobníka kociek ľadu

 Nebezpečenstvo ohrozenia zdravia vodou s choroboplodnými zárodkami.

Vo vode, ktorá stojí dlhšiu dobu v prírodných potrubniach vody sa môžu tvoriť choroboplodné zárodky a môžu ohroziť Vaše zdravie.

Prvé 3 výroby kociek ľadu po uvedení do prevádzky vyhodte, pretože voda slúži na prvé prepláchnutie prívodu. Toto odporúčanie platí tak pre prvé uvedenie do prevádzky, ako aj pre dlhšie vypnutie výrobníka kociek ľadu (viac ako 5 dní).

- Zatvorte zásuvku na kocky ľadu.
- V prípade potreby premiestnite posuvnú deliacu stenu v zásuvke na kocky ľadu, aby ste prispôbili veľkosť priestoru na uloženie kociek ľadu.
- Stlačte symbol .
- Ťahajte prstom doľava alebo doprava, pokiaľ sa v strede nezobrazí symbol .
- Stlačte symbol .

Keď je výrobník kociek ľadu zapnutý, svieti symbol  na oranžovo.

- Keď chcete opustiť úroveň nastavovania, stlačte symbol .

Výrobník kociek ľadu sa naplní vodou.

Kocky ľadu padajú zo zabudovanej misky na kocky ľadu do zásuvky na kocky ľadu.



Akonáhle je zásuvka na kocky ľadu plná, výroba ľadu sa automaticky zastaví.

Po prvom uvedení do prevádzky môže trvať až 24 hodín, pokiaľ vypadnú z výrobníka kociek ľadu prvé kocky do zásuvky.

Po opätovnom vypnutí a zapnutí výrobníka kociek ľadu trvá tento proces maximálne 6 hodín.

Vypnutie výrobníka kociek ľadu

Ak nebudete dlhší čas vyrábať kocky ľadu, mali by ste výrobník kociek ľadu úplne vypnúť.

- Stlačte symbol .
- Ťahajte prstom doľava alebo doprava, pokiaľ sa v strede nezobrazí symbol .

- Stlačte symbol .



Keď je výrobník kociek ľadu vypnutý, svieti symbol  na bielo.

- Keď chcete opustiť úroveň nastavovania, stlačte symbol .

Tip: Pravidelne vyprázdňujte zásuvku na kocky ľadu, najneskôr však vtedy, ak ste dlhšie ako týždeň nevyberali ľad. Tak budete mať stále čerstvý ľad a zabráni sa zhlukovaniu kociek ľadu.

Tip: Keď je výrobník kociek ľadu vypnutý, v zásuvke na kocky ľadu môžete zmrazovať potraviny do výšky maximálne 10 cm.

Zapnutie blokovacej funkcie /

- Stlačte symbol .
- Ťahajte prstom doľava alebo doprava, pokiaľ sa v strede nezobrazí symbol .
- Stlačte symbol .

Pri zapnutej blokovacej funkcii svieti symbol  oranžovo.

Prispôsobenie nastavení





- Na opustenie úrovne nastavovania stlačte symbol ↩.
- Zatvorte dvierka prístroja. Až potom bude blokovacia funkcia  aktívna.

Krátka deaktivácia blokovacej funkcie /

- Stlačte na displeji ukazovateľ teploty zóny, ktorej teplotu chcete zmeniť.
- Stlačte symbol  na asi 6 sekúnd. Zobrazenie prejde na zmenu nastavenia teploty.
- Vykonajte teraz požadované nastavenia.

Zatvorením dvierok prístroja sa blokovacia funkcia  opäť zapne.

Úplné vypnutie blokovacej funkcie /



- Stlačte symbol .
- Stlačte symbol  na asi 6 sekúnd.
- Ťahajte prstom doľava alebo doprava, pokým sa v strede nezobrazí symbol .
- Stlačte symbol .



Pri vypnutej blokovacej funkcii svieti symbol  bielym.

- Na opustenie úrovne nastavovania stlačte symbol ↩.

Zapnutie režimu sabat

Kým je zapnutý režim sabat , nemôžete robiť na Vašom prístroji zmeny nastavení.

- Stlačte symbol .
- Ťahajte prstom doľava alebo doprava, pokým sa v strede nezobrazí symbol .

- Stlačte symbol .
- Symbol  svieti oranžovým.



- Na opustenie úrovne nastavovania stlačte symbol ↩.





 Aktivovaný režim sabat sa na displeji zobrazí na približne 3 sekundy.

Displej sa potom vypne.



Dbajte na to, aby boli dvierka riadne zatvorené, pretože sú vypnuté optické a akustické výstrahy.

Vypnutie režimu sabat

Funkcia režim sabat  sa asi po 80 hodinách automaticky vypne. Funkciu režim sabat  môžete vypnúť aj skôr.

- Stlačte čierny displej. Zobrazí sa symbol .
 - Stlačte symbol .
- Symbol  svieti oranžovým.
- Stlačte opäť symbol .
- Keď je režim sabat vypnutý, svieti symbol  bielym.
- Na opustenie úrovne nastavovania stlačte ↩.

Zmena doby do spustenia alarmu dvierok

- Stlačte symbol .
- Ťahajte prstom doľava alebo doprava, pokým sa v strede nezobrazí symbol .
- Stlačte symbol .
- Prejdite prstom doľava alebo doprava, pokým sa uprostred nezobrazí požadovaná doba medzi 30 sekundami a 3 minútami: 30 sekúnd sa zobrazuje uprostred.

- Na potvrdenie stlačte na displeji zvolené nastavenie.
- Na opustenie úrovne nastavovania stlačte symbol ↩.

Vytvorenie sieťového pripojenia po prvýkrát

- Stlačte symbol ⚙.
- Ťahajte prstom doľava alebo doprava, pokým sa v strede nezobrazí symbol @.
- Stlačte symbol @.
- Stlačte požadovaný spôsob pripojenia (APP alebo WPS).

Po úspešnom prihlásení sa na displeji zobrazí symbol 📶.

Ak nebolo možné vytvoriť spojenie, zobrazí sa symbol ⊗.

- V tomto prípade opäť spustíte proces.
- Keď chcete opustiť úroveň nastavovania, stlačte symbol ↩.

Aktivácia WiFi pripojenia

- Stlačte symbol ⚙.
- Ťahajte prstom doľava alebo doprava, pokým sa v strede nezobrazí symbol @.
- Stlačte symbol @.
- Na opätovnú aktiváciu WiFi pripojenia stlačte 🚫.

Zobrazí sa symbol 📶.

- Na opustenie úrovne nastavovania stlačte symbol ↩.

Keď je WiFi pripojenie aktívne, svieti 📶 na úvodnom displeji.

Deaktivácia WiFi pripojenia

- Stlačte symbol ⚙.
- Ťahajte prstom doľava alebo doprava, pokým sa v strede nezobrazí symbol @.
- Stlačte symbol @.
- Na deaktiváciu WiFi pripojenia stlačte symbol 📶.

Zobrazí sa symbol 🚫.

- Na opustenie úrovne nastavovania stlačte symbol ↩.

Reset konfigurácie siete

- Stlačte symbol ⚙.
- Potiahnite prstom doľava alebo doprava, kým sa v strede nezobrazí symbol @.
- Stlačte symbol @.
- Potiahnite prstom doprava, kým sa v strede nezobrazí symbol 🔄.
- Stlačte symbol 🔄.
- Stlačte symbol ✓.
- Keď chcete opustiť úroveň nastavovania, stlačte symbol ↩.



Všetky vykonané nastavenia a zadané hodnoty sa resetujú.

WiFi pripojenie bolo deaktivované, symbol 📶 na úvodnom displeji zhasne.

Pri likvidácii, predaji alebo pri správdzokovaní použitého prístroja vynuľujte konfiguráciu siete. Z prístroja sa odstráni všetky osobné údaje. Okrem iného predošlý vlastník už nebude mať prístup k prístroju.

Prispôsobenie nastavení



Zapnutie tónu tlačidiel

- Stlačte symbol .
- Potiahnite prstom doľava alebo doprava, kým sa v strede nezobrazí symbol .
- Stlačte symbol .

Keď je zapnutý tón tlačidiel, symbol  svieti na oranžovo.

- Keď chcete opustiť úroveň nastavovania, stlačte symbol .



Vypnutie tónu tlačidiel

- Stlačte symbol .
- Ťahajte prstom doľava alebo doprava, pokým sa v strede nezobrazí symbol .
- Stlačte symbol .

Keď je tón tlačidla vypnutý, symbol  svieti bielo.

- Na opustenie úrovne nastavovania stlačte symbol .

Zmena hlasitosti výstražných a signálnych tónov /





- Stlačte symbol .
- Ťahajte prstom doľava alebo doprava, pokým sa v strede nezobrazí symbol .
- Stlačte symbol .
- Zvoľte požadovanú hlasitosť tak, že potiahnete po pruhu segmentov doľava alebo doprava (stupeň 1-7).
- Ak chcete výstražné a signálne tóny úplne vypnúť, potiahnite prstom doľava, pokým pruh segmentov úplne nezhasne.
- Stlačením pruhu segmentov potvrdíte požadované nastavenie.

Pri vypnutých výstražných a signálnych tónoch svieti symbol  bielym.

Pri zapnutých výstražných a signálnych tónoch svieti symbol  oranžovým.

- Na opustenie úrovne nastavovania stlačte symbol .

Zmena jasú displeja

- Stlačte symbol .
- Ťahajte prstom doľava alebo doprava, pokým sa v strede nezobrazí symbol .
- Stlačte symbol .
- Zvoľte požadovaný jas tak, že potiahnete po pruhu segmentov doľava alebo doprava (stupeň 1-7).
- Stlačením pruhu segmentov potvrdíte požadované nastavenie.
- Na opustenie úrovne nastavovania stlačte symbol .





Zmena jednotky teploty °C/°F

- Stlačte symbol .
- Potiahnite prstom doľava alebo doprava, pokým sa v strede nezobrazí °C alebo °F.
- Stlačením na °C alebo °F zmeníte jednotku teploty.

Zobrazí sa °C alebo °F.





- Na opustenie úrovne nastavovania stlačte symbol .

Vypnutie výstavnej prevádzky

- Stlačte symbol .
- Stlačte symbol .
- Ťahajte prstom doľava alebo doprava, pokým sa v strede nezobrazí symbol .
- Stlačte symbol .



Po vypnutí výstavnej prevádzky  sa prístroj vypne a musíte ho opäť zapnúť.

Vrátenie nastavení do stavu pri dodaní

- Stlačte symbol .
 - Ťahajte prstom doľava alebo doprava, pokým sa v strede nezobrazí symbol .
 - Stlačte symbol .
- Zobrazí sa symbol .
- Stlačte symbol .

Prístroj sa vypne a musíte ho opäť zapnúť.

Aktivácia zobrazenia filtra Active Air-Clean

- Stlačte .
- Ťahajte prstom doľava alebo doprava, pokým sa v strede nezobrazí .
- Stlačte .

Keď je aktivovaný indikátor filtra Active AirClean, svieti  oranžovým.

- Na opustenie úrovne nastavovania stlačte .

Čistenie a údržba

Nikdy neodstraňujte typový štítok umiestnený vo vnútri chladničky. Typový štítok je potrebný v prípade poruchy.

Dbajte na to, aby sa voda nedostala do elektroniky alebo do osvetlenia.

 Nebezpečenstvo poškodenia vniknutou vlhkosťou.

Para z parného čističa môže poškodiť plasty a elektrické komponenty.

Na čistenie chladničky nepoužívajte parný čistič.

Upozornenia k čistiacemu prostriedku

Vo vnútornom priestore chladničky používajte len čistiace a ošetrojúce prostriedky nezávadné pre potraviny.

Aby ste nepoškodili povrchové plochy, nepoužívajte **žiadne**

- čistiace prostriedky obsahujúce sódu, čpavok, kyseliny a chlór
- čistiace prostriedky na odstránenie vodného kameňa
- čistiace prostriedky na drhnutie (napr. drhnutí prášok, tekuté mlieko, drsné hubky)
- čistiace prostriedky obsahujúce rozpúšťadlá
- čistiace prostriedky na nerez
- čistiace prostriedky na umývačku riadu
- spreje na rúry na pečenie
- čistiace prostriedky pre sklokeramické varné dosky (výnimkou je čistenie čelného skla)

- čistiaci prostriedok na sklo (výnimka pri čistení čelného skla: čistiace prostriedky obsahujúce málo alkoholu, bez prísad napr. citróna alebo pod.),
- tvrdé hubky a kefy na drhnutie (napr. hubky na hrnce)
- odstraňovač nečistôt
- ostré kovové škrabky

Na čistenie odporúčame čistú savú utierku, vlažnú vodu a trochu prostriedku na ručné umývanie.

Príprava prístroja na čistenie

- Vypnite prístroj.

Na displeji sa zobrazuje  a chladenie je vypnuté.

- Vyberte vínové fľaše z chladiaceho prístroja a skladujte ich na chladnom mieste.
- Vyberte potraviny z mraziacej zóny a uskladnite ich na chladnom mieste.
- V prípade potreby vyberte všetky odnímateľné časti na vyčistenie (viď kapitola „Oboznámenie“, odstavec „Zostavenie vnútorného priestoru“).
- Odstráňte príslušenstvo, ktoré je možné vybrať za účelom čistenia.
- Pred čistením drevených roštov odstráňte označovacie tabuľky.

Čistenie vnútorného priestoru

Prístroj čistíte pravidelne, najmenej ale raz za mesiac.

Ak nečistoty dlhšiu dobu pôsobia, za určitých okolností sa už nedajú odstrániť.

Povrchy by sa mohli zafarbiť alebo zmeniť.

Odstraňujte nečistoty najlepšie ihneď.

- Vnútrotný priestor vyčistíte čistou hubkou, vlažnou vodou a malým množstvom prostriedku na umývanie riadu.
- Zásuvku na kocky ľadu pravidelne čistíte.
- Pravidelne odstraňujte zvyšky ľadu a vody zo zásuvky na kocky ľadu.
- Zásuvku na kocky ľadu vyčistíte skôr ako výrobnik ľadu vypnete na dlhšiu dobu.
- Všetky časti z **dreva** vyčistíte mierne vlhkou utierkou, **nesmú** byť vlhké.

 Nebezpečenstvo poškodenia nevhodným čistiacim prostriedkom.

Čistenie popisovacích líšt (poznámkových tabuliek) čistiacim prostriedkom môže poškodiť ich povrchovú úpravu.

Poznámkové tabuľky čistíte len čistou vodou.

- Po vyčistení ich utrite čistou vodou a vysušte utierkou.
- Aby sa prístroj dostatočne vetral a nevytvárali sa v ňom zápachy, nechajte ho ešte chvíľu otvorený.

Ručné čistenie príslušenstva alebo čistenie v umývačke riadu

Nasledujúce časti by sa mali čistiť **ručne**:

- všetky zásuvky
- akumulátory chladu

Nasledujúce časti sú vhodné do **umývačky riadu**:

 Nebezpečenstvo poškodenia príliš vysokými teplotami v umývačke riadu.

Časti prístroja sa môžu v umývačke riadu pri teplote vyššej ako 55 °C stať nepoužiteľné alebo sa môžu zdeformovať.

Pre časti vhodné pre čistenie v umývačke riadu voľte výhradne programy umývačky s teplotou maximálne 55 °C.

Kontaktom s prírodnými farbivami, napr. mrkvou, paradajkami a kečupom sa môžu plastové časti v umývačke riadu zafarbiť. Toto sfarbenie neovplyvní ich stabilitu.

- naberačka na kocky ľadu
- prepážka zásuvky na kocky ľadu
- sklenené dosky

Vyberte mraziace zásuvky a sklenené dosky

- Nadvihnite mraziace zásuvky vpredu a potom ich vytiahnite šikmo nahor.
- Vytiahnite sklenené dosky medzi mraziacimi zásuvkami.

Vloženie sklenených dosiek a mraziacich zásuviek

- Zasuňte sklenené dosky do mraziacej zóny.
- Mraziace zásuvky umiestnite do mraziacej zóny šikmo zhora.

Čistenie a údržba

Výmena Active AirClean filtra (pachový filter)

Nové filtre Active AirClean dostanete u servisnej služby Miele, u špecializovaného predajcu alebo v internetovom obchode Miele.

Filter Active AirClean sa nachádza za popisovacou lištou (Noteboard) medzi zónami regulácie teploty vína.

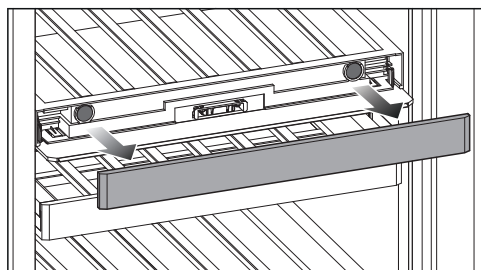

- Vytiahnite Noteboard.

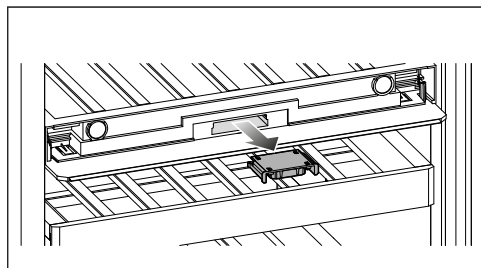

- Vytiahnite držiak filtra.

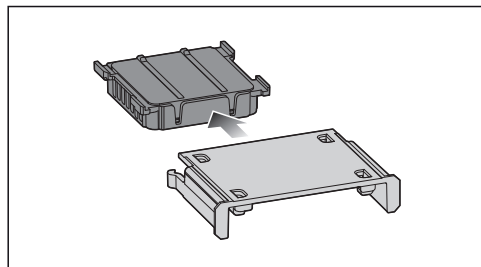

- Vytiahnite von použitý filter Active AirClean.

- Použitý filter Active AirClean zlikvidujte s domovým odpadom.

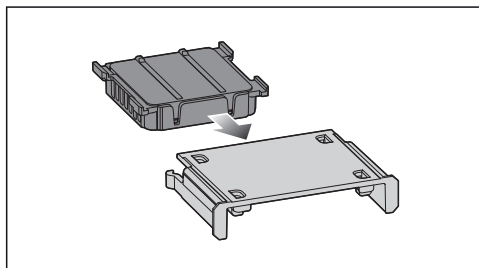

- Vložte nový filter Active AirClean do držiaka filtra.

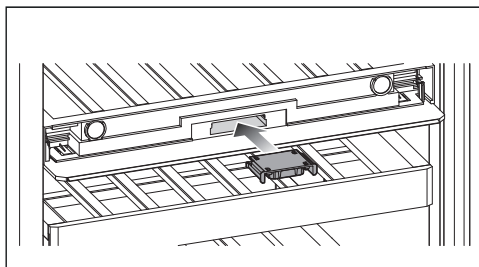

- Nasadte držiak filtra s novým filtrom Active AirClean.

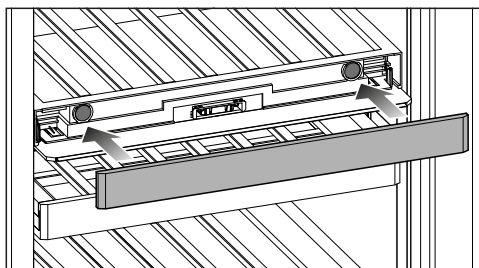

- Založenie Noteboard

Potvrďte výmenu Active AirClean filtra

- Stlačte symbol  na displeji.

Symbol  zmizne z displeja a počítadlo času sa vynuluje.

Čistenie misky na kocky ľadu ☺

Miska na kocky ľadu **nie je** vyberateľná a preto ju musíte uviesť do čistiacej polohy.

- Zapnite výrobnik kociek ľadu (viď kapitola „Úprava nastavení“).
- Vyprázdňte zásuvku na kocky ľadu.
- Zásuvku na kocky ľadu úplne zasuňte.
- Stlačte ☺.
- Ťahajte prstom doľava alebo doprava, pokým sa v strede nezobrazí ☺.
- Stlačte ☺.

Teraz to dlhšiu dobu trvá, pokým sa miska na kocky ľadu otočí do čistiacej polohy.

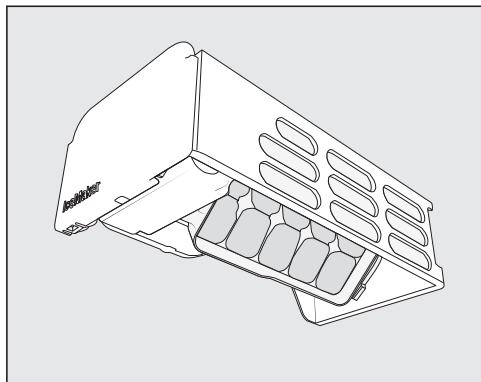

Keď je pohyb misky na kocky ľadu ukončený, na displeji sa zobrazí symbol ☺.

- Vyberte zásuvku na kocky ľadu.
- Vyčistite misku na kocky ľadu vlažnou vodou a malým množstvom prostriedku na ručné umývanie. Po vyčistení ju utrite čistou vodou a vysušte všetko utierkou.
- Zásuvku na kocky ľadu opäť nasadte.

- Po čistení stlačte symbol ☺.
- Na opustenie úrovne nastavovania stlačte ↵.

Budete počuť, ako sa miska na kocky ľadu opäť otočí do svojej východiskovej polohy.

Čistenie predných a bočných stien prístroja

Ak nečistoty dlhšiu dobu pôsobia, za určitých okolností sa už nedajú odstrániť. Povrchy by sa mohli zafarbiť alebo zmeniť.

Odstráňte najlepšie ihneď nečistoty z prednej časti prístroja a z bočných stien.

Všetky povrchy sú citlivé na poškrabanie a môžu sa zafarbiť alebo zmeniť, ak prídu do styku s nevhodnými čistiacimi prostriedkami. Prečítajte si prosím informácie v odstavci „Pokyny k čistiacim prostriedkom“ na začiatku tejto kapitoly.

- Povrchy čistite čistou penovou utierkou, prostriedkom na umývanie riadu a teplou vodou. Na čistenie môžete použiť aj čistú, vlhkú utierku z mikrovlákna bez použitia čistiaceho prostriedku.
- Po vyčistení utrite čistou vodou a vysušte všetko mäkkou utierkou.
- Dvierka prístroja vyčistite čistiacim prostriedkom na sklo.

Čelná strana prístroja mraziacej zóny má veľmi hodnotnú povrchovú úpravu. Chráni pred zašpinením a uľahčuje čistenie.

Čistenie a údržba

 Nebezpečenstvo poškodenia nesprávnym čistením.

Povrchová vrstva sa poškodí.

Tieto plochy **neošetríte čistiacim prostriedkom na nerez.**

Čistenie tesnenia na dvierkach

 Nebezpečenstvo poškodenia nesprávnym čistením.

Pri ošetrovaní tesnenia dvierok olejmi alebo tukmi môže tesnenie ostať pórovité.

Neošetrujte tesnenie dvierok olejom alebo tukmi.

- Tesnenie dvierok čistíte pravidelne len čistou vodou a nakoniec tesnenie vyutierajte dôkladne utierkou.

Čistenie vetracích a odvetrávacích profilov

- Pravidelne čistíte vetracie profily štetcom alebo vysávačom (použite na to napr. sací štetec pre vysávač Miele).

Po čistení

- Nasadzte všetky časti do prístroja.
- Zapnite chladiaci prístroj.
- Umiestnite fľaše s vínom do zón temperovania vína.
- Zapnite funkciu supermrazenie  na určitý čas, aby sa mraziaca zóna rýchlo vychladila.
- Zasuňte mraziace zásuvky s potravínami na zmrazenie do mraziacej zóny akonáhle je tu teplota dostatočne nízka.

- Vypnite funkciu supermrazenie , akonáhle bude dosiahnutá konštantná teplota mraziacej zóny najmenej -18 °C.

- Zatvorte dvierka prístroja.

Rozmrazovanie

Rozmrazenie temperujúcich zón

Temperujúce zóny sa automaticky rozmrazujú.

Mraziaca zóna

Prístroj je vybavený systémom „NoFrost“, vďaka ktorému sa mraziaca zóna automaticky odmrazí.

Odstraňovanie problémov

Väčšinu chýb a porúch môžete odstrániť sami. V mnohých prípadoch môžete ušetriť čas a peniaze, pretože nemusíte volať servisnú službu.

Ďalšie informácie o tom, ako odstrániť poruchy sami, nájdete na www.miele.sk/support/customer-assistance.



Až do odstránenia poruchy podľa možnosti neotvárajte chladničku, aby ste udržali stratu chladu čo najmenšiu.

Všeobecné problémy s prístrojom

Problém	Príčina a odstránenie
Chladnička nechladí.	Chladnička nie je zapnutá. ■ Zapnite chladničku.
	Sieťová zástrčka nie je správne zasunutá v zásuvke alebo zástrčka prístroja nie je správne zasunutá v zásuvke prístroja. ■ Zasuňte sieťovú zástrčku do zásuvky a zástrčku prístroja do zásuvky prístroja.
	Vypol sa istič domovej inštalácie. Chladnička, domové napätie alebo iný prístroj môže byť pokazený. ■ Zavolajte kvalifikovaného elektrikára alebo servisnú službu.
Kompresor sa zapína stále častejšie a na dlhšiu dobu, teplota v prístroji je príliš nízka.	Dvierka prístroja sa často otvárali. Alebo sa v ňom skladovalo priveľké množstvo potravín. ■ Dvierka prístroja otvárajte len v prípade potreby a čo najkratšie.
	Dvierka prístroja sa nezatvárajú úplne. Teplota v prístroji klesá. ■ Skontrolujte, či sú dvierka prístroja správne pripevnené, a v prípade potreby ich nastavte pomocou skrutiek v závesoch dvierok.
	Nie sú správne zatvorené dvierka prístroja. Ak sa už vytvorila hrubá vrstva ľadu, znižuje sa výkon chladenia a tým rastie spotreba energie. ■ Dvierka prístroja vždy úplne zatvorte. ■ Prístroj v prípade potreby rozmrazte a vyčistite ho.
	Teplota okolia je príliš vysoká. O čo vyššia je teplota okolia, o to dlhšie beží kompresor.





Odstraňovanie problémov

Problém	Príčina a odstránenie
	<ul style="list-style-type: none">■ Dbajte na pokyny v kapitole „Inštalácia“, odsek „Miesto inštalácie“. <p>Sú zastavané alebo zaprášené vetracie a odvetrávacie profily.</p> <ul style="list-style-type: none">■ Nezakrývajte vetracie a odvetrávacie profily.■ Z vetracích a odvetrávacích profilov pravidelne odstraňujte prach. <p>Pri vstavaných prístrojoch: Prístroj nebol správne zabudovaný do výklenku.</p> <ul style="list-style-type: none">■ Prístroj zabudujte podľa pokynov v priloženom návode na montáž.
Teplota v chladničke je príliš nízka.	<p>Nastavená teplota v chladničke je príliš nízka.</p> <ul style="list-style-type: none">■ Nastavte správnu teplotu. <p>Ešte je zapnutá funkcia supermrazenie ❄.</p> <ul style="list-style-type: none">■ Pre šetrenie energiou môžete supermrazenie ❄ sami predčasne vypnúť.
Teplota v chladničke je príliš vysoká. Zmrazené potraviny sa môžu rozmraziť (v závislosti od modelu).	<p>Nejedná sa o chybu. Nastavená teplota je príliš vysoká.</p> <ul style="list-style-type: none">■ Opravte nastavenie teploty.■ Po 24 hodinách skontrolujte ešte raz teplotu. <p>Teplota v okolí, na ktorú je prístroj dimenzovaný nebola dosiahnutá. Kompresor sa zapína zriedkavejšie, keď je teplota v okolí nízka. Teplota v chladiacom prístroji stúpa.</p> <ul style="list-style-type: none">■ Dbajte na pokyny v kapitole „Inštalácia“, odsek „Miesto umiestnenia“.■ Zvýšte teplotu okolia.







Odstraňovanie problémov

Problém	Príčina a odstránenie
Požadovaná vlhkosť vzduchu v spodnej zóne temperovania vína sa nenastaví.	Teplota okolia je príliš vysoká alebo príliš nízka. <ul style="list-style-type: none"> ■ Zabezpečte teplotu okolia od 19 po 28 °C.
	Teplota v spodnej zóne temperovania vína je nastavená príliš vysoko. <ul style="list-style-type: none"> ■ Na dlhodobé skladovanie vína sa odporúča teplota medzi 12 až 14 °C.
	Vlhkosť vzduchu v okolí je príliš nízka. <ul style="list-style-type: none"> ■ Ak je vlhkosť vzduchu v okolí veľmi nízka, môže sa stať, že sa za určitých okolností nedosiahne v zónach temperovania vína vysoká vlhkosť.
	Vlhkosť vzduchu vo vinotéke závisí hlavne od frekvencie a trvania otvárania dvierok, teploty a vlhkosti okolia, naplnenia a nastavenia prístroja.
Deformujú sa priečky drevených roštov.	Typickou vlastnosťou dreva sú zmeny objemu v dôsledku prijímania vlhkosti alebo vysušenia. Zvýšená vlhkosť vzduchu v prístroji spôsobí, že drevené časti vo vinotéke „pracujú“. Tak sa môžu drevené časti za určitých okolností roztiahnuť a môžu vzniknúť trhliny. Konáre a nerovnosti v dreve hovoria o charaktere dreva.
Na etiketách fliaš a tvorí pleseň.	Podľa druhu lepidla etikiet môžu tieto mierne plesnivieť. <ul style="list-style-type: none"> ■ Pleseň úplne odstráňte. Vínové fľaše očistite a odstráňte prípadné zvyšky lepidla.
Na korkoch vínových fliaš sa tvorí biely povlak.	Korok kontaktom so vzduchom oxiduje. <ul style="list-style-type: none"> ■ Povlak utrite suchou handričkou. Povlak môže mať vplyv na kvalitu vína.
Mrazené produkty primrzli.	Obal potravín nebol pri vkladaní suchý. <ul style="list-style-type: none"> ■ Uvoľnite primrznuté produkty tupým predmetom, napr. rúčkou lyžice.













Odstraňovanie problémov

Problém	Príčina a odstránenie
Nezaznie výstražný tón, aj keď sú dvierka prístroja dlhší čas otvorené.	<p>Nejde o chybu. Výstražný tón bol v režime nastavenia vypnutý. Ak chcete akustický alarm opäť zapnúť:</p> <ul style="list-style-type: none"> ■ Stlačte symbol . ■ Potiahnite prstom doľava alebo doprava, kým sa v strede nezobrazí symbol . ■ Stlačte symbol . ■ Zvoľte požadovanú hlasitosť tak, že potiahnete prst na segmentovom indikátore doľava alebo doprava. ■ Požadované nastavenie potvrdíte stlačením segmentového indikátora. <p>Pri zapnutých výstražných a signálnych tónoch sa zobrazuje symbol ) na oranžovo.</p>
Prístroj je zamrznutý alebo sa vo vnútri prístroja tvorí kondenzát. Prípadne sa nesprávne zatvárajú dvierka.	<p>Tesnenie dvierok vykĺzlo z drážky.</p> <ul style="list-style-type: none"> ■ Skontrolujte, či tesnenie dvierok sedí správne v drážke.
	<p>Tesnenie dvierok je poškodené.</p> <ul style="list-style-type: none"> ■ Skontrolujte, či je tesnenie dvierok poškodené.
Tesnenie dvierok je poškodené alebo vykĺzlo.	<p>Tesnenie dvierok je možné vymeniť bez náradia.</p> <ul style="list-style-type: none"> ■ Vymeňte tesnenie dvierok. Dostať je ho možné v špecializovaných obchodoch alebo u servisnej služby.







Hlásenia na displeji

Problém	Príčina a odstránenie
Na úvodnom displeji svieti symbol  , chladnička nemá žiadny chladiaci výkon, obsluha chladničky, ako aj vnútorné osvetlenie sú však funkčné.	<p>Je zapnutá výstavná prevádzka.</p> <ul style="list-style-type: none"> ■ Stlačte symbol . ■ Stlačte symbol . ■ Potiahnite prstom doľava alebo doprava, kým sa v strede nezobrazí symbol . ■ Stlačte symbol . <p>Po vypnutí výstavnej prevádzky  sa chladnička vypne a musí sa opäť zapnúť.</p>







Odstraňovanie problémov

Problém	Príčina a odstránenie
<p>Na displeji sa nič nezobrazuje. Je čierny.</p>	<p>Je zapnutý režim sabat . Vnútročné osvetlenie zostáva vypnuté a chladnička chladí.</p> <ul style="list-style-type: none"> ■ Ťknite na čierny displej. <p>Symbol  sa zobrazí na displeji.</p> <ul style="list-style-type: none"> ■ Stlačte symbol . <p>Symbol  svieti na oranžovo.</p> <ul style="list-style-type: none"> ■ Stlačte opäť symbol . <p>Keď je režim sabat vypnutý, svieti symbol  na bielo.</p>
<p>Na displeji svieti , a prístroj nie je možné obsluhovať.</p>	<p>Je zapnutá blokovacia funkcia.</p> <ul style="list-style-type: none"> ■ Prístroj nachvíľu odblokujete alebo úplne vypnete blokovaciu funkciu (viď kapitola „Prispôsobenie nastavení“, odstavec „Blokovacia funkcia / krátka deaktivácia/úplné vypnutie“).
<p>Na displeji svieti  a dodatočne zaznie signálny tón.</p>	<p>Indikátor filtra ActiveAirClean  vám pripomína, že je potrebné vymeniť filter ActiveAirClean.</p> <ul style="list-style-type: none"> ■ Vymeňte filter ActiveAirClean (viď kapitola „Čistenie a údržba“, odstavec „Výmena filtra ActiveAirClean“). Potvrďte výmenu filtra ActiveAirClean stlačením  na displeji. ■  zhasne na displeji.



Odstraňovanie problémov

Problém	Príčina a odstránenie
<p>Na displeji svieti žltým  a dodatočne zaznie výstražný tón.</p>	<p>Zásuvka na kocky ľadu nie je v chladničke. Po zatvorení dvierok prístroja zaznie signálny tón.</p> <ul style="list-style-type: none"> ■ Stlačte na displeji . <p>Výstražné hlásenie bolo potvrdené a signálny tón stíchne.</p> <p>Na displeji sa zobrazí opäť skutočná momentálna teplota.</p> <ul style="list-style-type: none"> ■ Nasadzte opäť zásuvku na kocky ľadu správne do chladiaceho prístroja alebo vypnite výrobnik kociek ľadu. <p>Pripojenie čerstvej vody nebolo nainštalované.</p> <ul style="list-style-type: none"> ■ Uistite sa, že je pripojenie čerstvej vody správne nainštalované. <p>Prívod vody nie je otvorený.</p> <ul style="list-style-type: none"> ■ Otvorte uzatvárací ventil. <p>Hadica je zalomená.</p> <ul style="list-style-type: none"> ■ Hadicu skontrolujte a poškodenú hadicu vymeňte výlučne za originálny Miele náhradný diel. <p>Pripojovací tlak vody je príliš nízky.</p> <ul style="list-style-type: none"> ■ Skontrolujte, či je pripojovací tlak v rozsahu 150 kPa a 620 kPa (1,5 bar a 6,2 bar).
<p>Na displeji svieti  na žltó a dodatočne zaznie signálny tón.</p>	<p>Zásuvka výrobníka kociek ľadu je plná.</p> <ul style="list-style-type: none"> ■ Zásuvku vyberte a vyprázdňte ju.
<p>Na displeji svieti žltým , dodatočne zaznie výstražný tón a vnútorné osvetlenie bliká.</p>	<p>Aktivoval sa alarm dvierok.</p> <ul style="list-style-type: none"> ■ Stlačte . <p>Výstražný tón prestane znieť,  zhasne a vnútorná kontrolka bez prerušenia svieti.</p>









Odstraňovanie problémov

Problém	Príčina a odstránenie
<p>V zóne temperovania vína sa rozsvieti   na červeno a okrem toho zaznie výstražný tón.</p>	<p>Bol aktivovaný teplotný alarm, zóna temperovania vína je v závislosti od nastavenej teploty príliš teplá alebo príliš studená.</p> <p>Dôvodmi by mohli byť napríklad:</p> <ul style="list-style-type: none">– Často boli otvárané dverka prístroja.– Boli prikryté vetracie a odvetrávacie profily.– Došlo k dlhodobjšiemu výpadku prúdu. <p>■ Stlačte  .</p> <p>  zhasne a výstražný tón stíchne.</p> <p>Ukazovateľ teploty danej zóny temperovania vína zobrazuje približne 1 minútu blikaním najvyššiu teplotu, ktorá bola doteraz v zóne temperovania vína. Potom ukazovateľ teploty prejde na aktuálnu teplotu v zóne temperovania vína.</p> <p>Blikajúci ukazovateľ teploty môžete predčasne vypnúť:</p> <p>■ Stlačte ukazovateľ teploty zóny temperovania vína.</p> <p>Najvyššia zobrazená teplota sa vymaže. Potom sa na ukazovateli teploty opäť objaví skutočná aktuálna teplota zóny temperovania vína.</p> <p>■ Zrušte stav alarmu.</p>

Odstraňovanie problémov



Problém	Príčina a odstránenie
<p>Na ukazovateli teploty mraziacej zóny svieti symbol  na červeno, navyše zaznie výstražný tón.</p>	<p>Bol aktivovaný teplotný alarm, mraziaca zóna je v závislosti od nastavenej teploty príliš teplá. Dôvodmi by mohli byť napríklad:</p> <ul style="list-style-type: none">– Často boli otvárané dverka prístroja.– Bolo zamrazené veľké množstvo potravín bez zapnutia funkcie SuperFrost.– Došlo k dlhšiemu výpadku prúdu.– Chladnička je pokazená. <p>■ Stlačte symbol .</p> <p>Výstražné hlásenie bolo potvrdené: Symbol  zhasne a výstražný tón stíchne.</p> <p>Na displeji sa na cca 1 minútu zobrazí blikajúca najvyššia teplota, ktorá bola doteraz v mraziacej zóne. Následne ukazovateľ teploty prejde na aktuálnu teplotu v mraziacej zóne.</p> <p>Blikajúci ukazovateľ teploty môžete predčasne vypnúť:</p> <p>■ Stlačte ukazovateľ teploty mraziacej zóny.</p> <p>Najvyššia zobrazená teplota sa vymaže. Potom sa na ukazovateli teploty opäť objaví skutočná aktuálna teplota mraziacej zóny.</p> <p>■ Zrušte stav alarmu.</p> <p>■ V závislosti od teploty skontrolujte potraviny, či nie sú čiastočne alebo úplne rozmrazené. Ak je tomu tak, potraviny pred opakovaným zmrazením spracujte (varením alebo pečením).</p>

Odstraňovanie problémov

Problém	Príčina a odstránenie
<p>Na displeji svieti červeným  a dodatočne zaznie výstražný tón.</p>	<p>Je zobrazený výpadok siete: Teplota v prístroji za posledné dni alebo hodiny výpadkom siete alebo prerušením dodávky prúdu stúpla príliš vysoko.</p> <ul style="list-style-type: none"> ■ Stlačte . <p>Chybové hlásenie bolo potvrdené:  zhasne a výstražný tón utíchne.</p> <p>Na ukazovateli teploty asi 1 minútu bliká najvyššia teplota, ktorá bola doteraz v chladničke. Potom ukazovateľ teploty prejde na aktuálnu teplotu.</p> <p>Blikajúce zobrazenie teploty môžete predčasne zrušiť:</p> <ul style="list-style-type: none"> ■ Stlačte na displeji indikátor teploty. <p>Najvyššia zobrazená teplota sa vymaže. Potom sa na ukazovateli teploty opäť objaví skutočná momentálna teplota. Prístroj potom pracuje ďalej s posledným nastavením teploty.</p> <ul style="list-style-type: none"> ■ Zrušte stav alarmu. ■ Podľa teploty skontrolujte potraviny, či nie sú čiastočne alebo úplne rozmrazené. Ak je tomu tak, potraviny pred opätovným zmrazením spracujte (varením alebo pečením).
<p>Na displeji svieti symbol  na červeno a zobrazí sa chybový kód F s číslicami. Okrem toho zaznie výstražný tón.</p>	<p>Vyskytla sa porucha.</p> <ul style="list-style-type: none"> ■ Vypnite výstražný tón stlačením symbolu  na displeji. ■ Zavolajte servisnú službu. <p>Na nahlásenie poruchy budete k zobrazenému chybovému kódu potrebovať aj označenie modelu a číslo výrobku Vašej chladničky. Tieto informácie si môžete nechať priamo zobrazíť:</p> <ul style="list-style-type: none"> ■ Na to stlačte symbol  na displeji. <p>Na displeji sa zobrazia potrebné údaje prístroja. Potvrdením symbolu  opustíte informačné zobrazenie a opäť sa Vám zobrazí chybový kód.</p> <p>Chladničku môžete vypnúť aj priamo zo zobrazenia chyby.</p>
<p>Na displeji svieti  na červeno a dodatočne zaznie výstražný tón.</p>	<p>Vyskytla sa porucha výrobníka kociek ľadu.</p> <ul style="list-style-type: none"> ■ Vypnite výstražný tón dotykcom na displeji . ■ Zavolajte servisnú službu.

Odstraňovanie problémov

Problémy s výrobníkom kociek ľadu

Problém	Príčina a odstránenie
Výrobník kociek ľadu sa nedá zapnúť.	Chladnička/mraziaca zóna nie sú zapnuté. ■ Zapnite chladničku/mraziacu zónu.
Výrobník kociek ľadu nie je možné vypnúť.	Režim párty  je stále zapnutý. ■ Vypnite režim párty  (viď kapitola „Úprava nastavení“, odstavec „Vypnutie režimu párty  “).
Výrobník kociek ľadu nevyrába žiadne kocky ľadu.	Chladnička alebo výrobník kociek ľadu nie je zapnutý. ■ Zapnite chladničku a výrobník kociek ľadu.
	Zásuvka na kocky ľadu nie je správne zatvorená (v závislosti od modelu). ■ Správne zasuňte zásuvku na kocky ľadu.
	Dvierka prístroja sa otvárali príliš často, takže sa zvýši činnosť kompresora a výrobník kociek ľadu zamrzne. ■ Dvierka prístroja otvárajte len v prípade potreby a na čo najkratšie.
	Teplota v mraziacej zóne je príliš vysoká. ■ Nastavte nižšiu teplotu.
	Chladničky so zásobníkom na vodu: Zásobník na vodu nie je dostatočne naplnený. ■ Naplňte zásobník na vodu.
	Zásobník na vodu nie je správne zasunutý. ■ Zasuňte zásobník na vodu tak, aby správne zaklapol.
	Chladničky s prípojkou čerstvej vody: Prívod vody nie je otvorený alebo odvzdušnený. ■ Otvorte prívod vody. ■ Skontrolujte, či je prívod vody odvzdušnený.
	Hadica na vodu má zalomenie. ■ Skontrolujte hadicu na vodu a v prípade potreby ju vymeňte.
	Pripojovací tlak vody je príliš nízky. ■ Skontrolujte, či je pripojovací tlak vody dostatočne vysoký (v závislosti od modelu). Majte na pamäti, že môže trvať až 24 hodín, kým sa vyrobia prvé kocky ľadu.

Odstraňovanie problémov









Problém	Príčina a odstránenie
Kocky ľadu nepríjemne zapáchajú alebo chutia.	<p>Zásobník na kocky ľadu sa používa veľmi zriedkavo. Ľad pri dlhšom skladovaní môže prevziať pach a chuť iných látok.</p> <ul style="list-style-type: none">■ Vyprázdnite zásobník na kocky ľadu.■ Vyčistite zásobník na kocky ľadu.
	<p>V mraziacej zóne sa skladujú nezabalené potraviny. Ľad môže prijať pach a chuť nezabalených potravín.</p> <ul style="list-style-type: none">■ V mraziacej zóne skladujte len zabalené potraviny.
	<p>Vodný filter (v závislosti od modelu) je znečistený.</p> <ul style="list-style-type: none">■ Skontrolujte, či je potrebné vodný filter vymeniť, alebo vyčistiť.

Odstraňovanie problémov

Vnútorne osvetlenie

 Nebezpečenstvo úrazu elektrickým prúdom pri odkrytých kábloch. Zložením krytu osvetlenia môžete dôjsť do kontaktu s časťami pod napätím. Neodstraňujte kryt osvetlenia. LED osvetlenie smie vymieňať a opravovať výlučne servisná služba.

 Nebezpečenstvo úrazu LED osvetlením. Osvetlenie zodpovedá rizikovej skupine RG 2. Keď je kryt pokazený, môže dôjsť k zraneniu očí. Pri pokazenom kryte lampy sa nepozerajte optickými nástrojmi (lupou alebo podobnými) z bezprostrednej blízkosti do osvetlenia.

Problém	Príčina a odstránenie
Vnútorne osvetlenie nefunguje.	Chladnička nie je zapnutá. ■ Zapnite chladničku.
	Režim sabat  je zapnutý: Displej je čierny a chladnička chladí. ■ Ťuknite na čierny displej. Symbol  sa zobrazí na displeji. ■ Stlačte symbol  . Symbol  svieti na oranžovo. ■ V režime nastavenia  stlačte symbol  . Keď je režim sabat vypnutý, svieti symbol  na bielo.
	Vnútorne osvetlenie sa po cca 15 minútach pri otvorených dverkách z dôvodu prehriatia automaticky vypne. Ak toto nie je dôvod, vyskytla sa porucha. ■ Zavolajte servisnú službu.
Vnútorne osvetlenie svieti aj pri zatvorených dverkách.	Nejedná sa o chybu. Prezentačné svetlo je zapnuté. ■ Ak chcete vypnúť svetlo prezentéra, dotknite sa senzorového tlačidla svetla prezentéra  na displeji. Senzorové tlačidlo  už viac nesvieti oranžovým.
Vnútorne osvetlenie pulzuje.	Nejedná sa o chybu. Aktivoval sa alarm dverok.

Príčiny zvukov

Prístroj vydáva počas prevádzky rôzne zvuky.
Pri nižšom chladiacom výkone pracuje prístroj šetriac energiu, ale dlhšie. Hlasitosť je menšia.
Pri vyššom chladiacom výkone sa potraviny rýchlejšie schladia.
Hlasitosť je vyššia.

Normálne zvuky	Čo je príčinou zvukov?
Prskanie, syčanie	Chladivo sa vstrekuje do chladiaceho okruhu.
Bublanie, žblnkanie, špliechanie	Chladivo prúdi potrubím.
Hučanie	Chladnička chladí.
Klikanie	Termostat zapína alebo vypína kompresor.
Bzučanie, šumenie	Beží ventilátor. Automatický otvárač dvierok (v závislosti od modelu) otvára alebo zatvára dvierka prístroja.
Pukanie	Materiál v chladničke sa rozpína.
Rachotenie	Ventily alebo klapky sú aktívne.
Bzučanie (chladničky so zásobníkom na vodu)	Voda sa čerpá zo zásobníka na vodu.
Šumenie (chladničky s tlmičom zatvárania dvierok)	Dvierka prístroja s tlmičom zatvárania dvierok sa otvoria alebo zatvoria.
Majte na pamäti, že zvukom z kompresora a prúdenia v chladiacom okruhu nemožno zabrániť.	

Odstraňovanie problémov

Zvuky	Príčina a odstránenie
Vibrovanie, hrkanie, cinkanie	Prístroj nestojí rovno. Prístroj upravte pomocou vodováhy. Použite pritom nastavovacie nohy (podľa modelu) pod prístrojom. Pri vstavaných prístrojoch: Zasuňte do výklenku pre zabudovanie od 140 cm priložené stabilizačné lišty na spodnej strane dna prístroja.
	Prístroj sa dotýka nábytku alebo iných prístrojov. Odsuňte prístroj.
	Zásuvky, koše alebo odkladacie plochy sa trasú alebo zasekávajú. Skontrolujte vyberateľné časti a prípadne ich opäť nasadte.
	Fľašky alebo nádoby sa dotýkajú. Odsuňte fľašky alebo nádoby mierne od seba.
	Prepravný držiak na kábel (podľa modelu) visí ešte na zadnej stene prístroja. Odstráňte prepravný držiak na kábel.

Na adrese www.miele.com/service získate informácie ako môžete sami odstrániť poruchy a o Miele náhradných dieloch.

Kontakt pri poruchách

Pri poruchách, ktoré neviete sami odstrániť, informujte napr. Vášho Miele odborného predajcu alebo Miele servisnú službu.

Miele zákaznícku službu môžete objednať online pod www.miele.com/service.

Kontaktné údaje Miele zákazníckej služby nájdete na konci tohto dokumentu.

Zákaznícka služba potrebuje označenie modelu a výrobné číslo (Fabr./SN/Nr.). Oba údaje nájdete na typovom štítku vo vnútri chladničky alebo v závislosti od modelu v nastavovacom režime pod informáciami **i**.

Databáza EPREL

Od 1. marca 2021 bude možné nájsť informácie o označovaní spotreby energie a požiadavkách na ekologický dizajn v európskej databáze produktov (EPREL). Cez nasledovný link <https://ep-rel.ec.europa.eu/> sa dostanete do databázy produktov. Tu budete vyzvaný zadať označenie modelu.

Označenie modelu nájdete na typovom štítku vo vnútri chladničky alebo v závislosti od modelu v nastavovacom režime pod informáciami **i**.

Miele				
XXXXXX	Nr. XX/XXXXXXXX.			
WEINTEMPERATURSCHRANK-UNTERTISCH-MODELL MULTI-TEMPERATURE WINE STORAGE CABINET-UNDERCOUNTER TOP ARMOIRE DE MISE EN TEMP. DES VINS/BOC. ENCASTRABLE SOUS PLAN ARMARIO P. ACCORDIONAMENTO VINO/SOTTOCOUNTER ENGINEER ВИННЫЙ ТЕМПЕРАТУРНЫЙ ШКАФ				
Klasse/Class Classe/Clase SN-ST	<table border="1"> <tr> <td> Ap-Typ/AP-Type AP-Tipo/AP-Tipo </td> <td> Bruttinhalt/Gross Capacity Volume Brut/Capacidad Bruta XXXX l </td> <td> Gelfriervermögen/Freezing Capacity Pouvoir de Congel/Capac. Congeladora </td> </tr> </table>	Ap-Typ/AP-Type AP-Tipo/AP-Tipo	Bruttinhalt/Gross Capacity Volume Brut/Capacidad Bruta XXXX l	Gelfriervermögen/Freezing Capacity Pouvoir de Congel/Capac. Congeladora
Ap-Typ/AP-Type AP-Tipo/AP-Tipo	Bruttinhalt/Gross Capacity Volume Brut/Capacidad Bruta XXXX l	Gelfriervermögen/Freezing Capacity Pouvoir de Congel/Capac. Congeladora		
<table border="1"> <tr> <td> Nutzinhalt Net Capacity Volume Utile Capac. Util </td> <td> Ges. /K /G /WEN /KALT Tot /R /F /WINE /CHILL To /R /C Tot /F /C /WIND /CHILL </td> <td> R600a: XXg </td> </tr> </table>	Nutzinhalt Net Capacity Volume Utile Capac. Util	Ges. /K /G /WEN /KALT Tot /R /F /WINE /CHILL To /R /C Tot /F /C /WIND /CHILL	R600a: XXg	
Nutzinhalt Net Capacity Volume Utile Capac. Util	Ges. /K /G /WEN /KALT Tot /R /F /WINE /CHILL To /R /C Tot /F /C /WIND /CHILL	R600a: XXg		

Záruka

Záručná doba predstavuje 2 roky.

Ďalšie informácie nájdete na dodaných záručných podmienkach.

Miesto inštalácie

 Nebezpečenstvo požiaru a poškodenia prístrojmi vyžarujúcimi teplotou.

Prístroje vyžarujúce teplo sa môžu vznietiť a spôsobiť požiar chladničky. Prívodný sieťový kábel nesmie prísť do kontaktu so zdrojmi tepla.

Neukladajte na chladničku prístroje vyžarujúce teplo, ako napr. mini rúru na pečenie, dvojploštníčku alebo toaster.

 Hrozí nebezpečenstvo požiaru a poškodenia otvoreným ohňom.

Otvorené plamene môžu spôsobiť požiar chladničky.

Nedržte otvorený plameň ako napr. sviečku v blízkosti chladničky.

 Nebezpečenstvo požiaru a poškodenia v dôsledku nesprávnej inštalácie.

Ak sa sieťová zástrčka a prívodné sieťové káble dotýkajú zadnej časti chladničky, môžu sa poškodiť vibráciami a spôsobiť skrat.

Sieťová zástrčka alebo prívodné sieťové káble sa nesmú dotýkať chladničky.

Prívodné sieťové káble nesmú byť stlačené alebo poškodené.

Do zásuviek v zadnej časti tohto prístroja nepripájajte žiadne iné prístroje.

V zadnej časti neumiestňujte ani nepoužívajte viacnásobné zásuvky, rozvodné lišty alebo iné elektronické prístroje (napríklad halogénové transformátory).

Podlaha v mieste inštalácie musí byť vodorovná a rovná a musí mať rovnakú výšku ako okolitá podlaha.

 Nebezpečenstvo poškodenia vysokou vlhkosťou vzduchu.

Pri vysokej vlhkosti vzduchu sa môže kondenzát zrážať na vonkajších plochách chladničky.

Táto kondenzovaná voda môže spôsobiť koróziu na vonkajších stenách prístroja.

Umiestnite chladničku v suchej a/alebo klimatizovanej miestnosti s dostatočným vetraním.

Po zabudovaní/inštalácii sa presvedčte, či sa správne zatvárajú dvierka prístroja a či bola chladnička zabudovaná/nainštalovaná podľa opisu. Musia byť dodržané uvedené vetracie a odvetrávacie profily.

Pri voľbe miesta inštalácie dbajte prosím na to, že ak chladničku umiestnite v bezprostrednej blízkosti kúrenia, sporáka alebo iného zdroja tepla, stúpne jej spotreba energie. Zabráňte priamemu slnečnému žiareniu. Vyššie teploty okolia zvyšujú spotrebu elektrickej energie, pretože kompresor pracuje dlhšie.

Vhodná je suchá, dobre vetrateľná miestnosť.

Klimatická trieda

Prístroj je určený len pre určitú klimatickú triedu (rozsah teploty v okolí), ktorej hranice musia byť dodržané. Klimatická trieda je uvedená na typovom štítku vo vnútri prístroja.

Klimatická trieda	Teplota okolia
SN	10 až 32 °C
N	16 až 32 °C
ST	16 až 38 °C
T	16 až 43 °C
SN-ST	10 až 38 °C
SN-T	10 až 43 °C

Nižšia teplota v okolí spôsobuje dlhší prestoj kompresora. To môže spôsobiť vyššie teploty v prístroji a tým aj následné škody.

Požiadavky na vetranie a odvetrávanie

⚠ Nebezpečenstvo požiaru a poškodenia v dôsledku nedostatočného vetrania.

Ak chladnička nie je dostatočne vetraná, kompresor sa spúšťa častejšie a beží dlhší čas. To vedie k zvýšenej spotrebe elektrickej energie a vyššej prevádzkovej teplote kompresora. Následok môže byť poškodenie chladničky.

Dbajte na dostatočné vetranie a odvetrávanie prístroja:

Bezpodmienečne dodržujte predpísané odvetrávacie profily.

Vetracie a odvetrávacie profily nesmú byť prikryté alebo zastavané.

Pravidelne čistite vetracie časti od prachu a nečistôt.

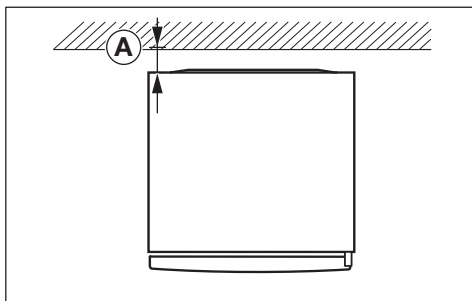

Spotreba elektrickej energie sa stanovila pri vzdialenosti **A** = 25 mm medzi zadnou stranou prístroja a stenou. Ak je vzdialenosť od steny menšia ako 25 mm, funkčnosť chladničky sa zachová, ale spotreba elektrickej energie sa mierne zvýši. Kondenzácia sa môže tvoriť aj pri vysokej teplote okolia.

Vzduch na zadnej stene chladničky sa ohrieva. Preto musí byť zabezpečený bezproblémový prívod vzduchu (viď odstavec „Rozmery prístroja“).

Inštalácia viacerých prístrojov vedľa seba

⚠ Poškodenie kondenzátom na vonkajších stenách prístroja. Pri vysokej vlhkosti vzduchu sa môže kondenzát zrážať medzi vonkajšími stenami prístroja a spôsobiť koróziu. V žiadnom prípade **neumiestnite** chladničku **priamo** vedľa ďalších modelov.

Je nevyhnutné dodržať vzdialenosť minimálne 70 mm medzi prístrojmi.

Inštalácia

Side-by-side umiestnenie

Váš chladiaci prístroj môže byť umiestnený vľavo vedľa ďalšej chladničky/vinotéky, pretože je táto vybavená integrovaným vyhrievaním v pravej bočnej stene (viď odstavec „Rozmer prístroja“).

Inštaláčna súprava Side-by-Side je súčasťou chladiaceho prístroja. Priložený návod na montáž popisuje, ako sa majú chladiace prístroje vedľa seba umiestniť.

Tip: Informujte sa prosím u Vášho špecializovaného predajcu, aké kombinácie sú možné s Vaším prístrojom.

Zmena smeru otvárania dvierok

Chladnička sa dodáva s ľavými dvierkami. Ak sú potrebné pravé dvierka, musíte zmeniť smer ich otvárania.

Tip: Aby počas výmeny smeru otvárania dvierok nedošlo k poškodeniu dvierok a podlahy, rozložte na podlahu pred chladničku vhodnú podložku.

 **Nebezpečenstvo zranenia a poškodenia v dôsledku veľkej hmotnosti dvierok.**

Ak otváranie dvierok predstavuje jedna jediná osoba, hrozí nebezpečenstvo zranenia a poškodenia.

Otváranie dvierok vymieňajte bezpodmienečne s pomocou ďalšej osoby.

 Pri výmene smeru otvárania dvierok postupujte podľa návodu na montáž (pozri QR kód).



Č. mat. 12350150

Umiestnenie chladničky

 **Nebezpečenstvo zranenia a poškodenia prevrátením sa prístroja.**

Ak prístroj umiestňuje jedna jediná osoba, hrozí nebezpečenstvo zranenia a poškodenia.

Prístroj postavte bezpodmienečne pomocou druhej osoby.

 **Nebezpečenstvo poškodenia a zranenia nárazom dvierok prístroja.**

Dvierka prístroja môžu narážať na stenu v miestnosti a tým sa poškodiť. Pri sklenených dvierkach môže poškodené sklo spôsobiť poranenia. Chráňte dvierka prístroja pred nárazom, napr. plsteným dorazom na stene.

 **Nebezpečenstvo poškodenia podlahy.**

Pohyb prístroja môže spôsobiť poškodenie Vašej podlahy.

Po citlivých podlahách pohybujte prístrojom opatrne.

Na ľahšie umiestnenie sa na vrchu zadnej strany prístroja nachádzajú rukoväte pre transport a dole prepravné kolieska (v závislosti od modelu).

Chladničku umiestňujte len v nenaplnenom stave.

- Chladničku pripojte do elektrickej siete tak, ako je to popísané v kapitole „Elektrické pripojenie“.
- Chladničkou pohybujte opatrne smerom k plánovanému miestu.
- Chladničku umiestnite zadnou stranou pred stenu, pričom zohľadnite potrebnú vzdialenosť.

Vycentrovanie chladničky

⚠ Nebezpečenstvo poškodenia a úrazu pri vypadnutí dvierok prístroja alebo prevrátení prístroja.

Ak doplnková nastavovacia noha na spodnom uchytení dvierok nedosadla správne na zem, môžu vypadnúť dvierka prístroja, alebo sa môže prístroj prevrátiť.

Priloženým vidlicovým kľúčom vyskrutkujte nastavovaciu nohu tak, aby dosadla na podlahu.

Potom otočte nastavovacou nohou o ďalšiu štvrt otáčky.

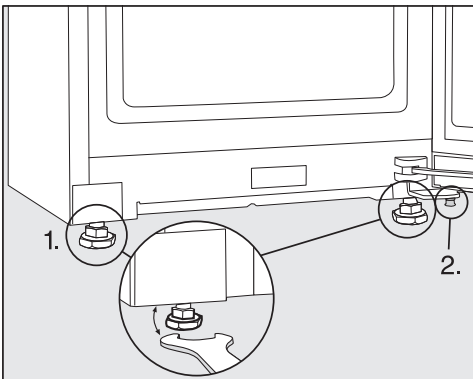

- Vycentrujte chladničku pomocou vodováhy a priloženého vidlicového kľúča a podoprite dvierka prístroja.

1. Nastavte predné nastavovacie nohy.

2. Vyskrutkujte dodatočnú nastavovaciu nohu tak, aby bola umiestnená na podlahe. Potom otočte nastavovacou nohou o ďalšiu štvrt otáčky.

Zabudovanie chladničky do kuchynskej linky

Chladničku je možné obstavíť kuchynskými skrinkami.

Spotreba elektrickej energie sa stanovila pri vzdialenosti 25 mm medzi zadnou stranou prístroja a stenou. Ak je vzdialenosť od steny menšia ako 25 mm, funkčnosť chladničky sa zachová, ale spotreba elektrickej energie sa mierne zvýši. Kondenzácia sa môže tvoriť aj pri vysokej teplote okolia.

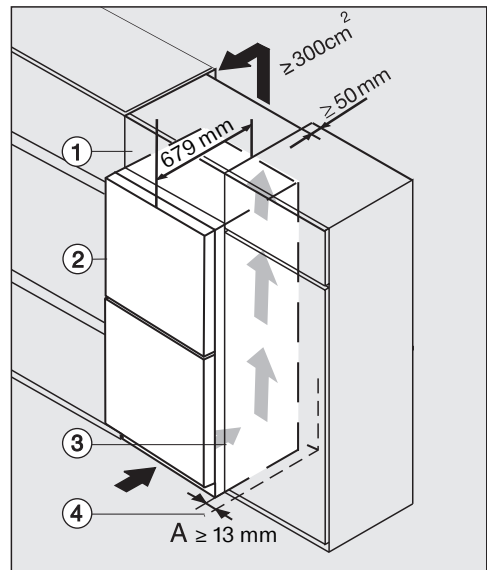

- ① nadstavná skrinka
- ② chladnička, hĺbka dvierok = 79 mm
- ③ kuchynská skrinka
- ④ stena

Inštalácia

 Nebezpečenstvo požiaru a poškodenia v dôsledku nedostatočného vetrania.

Ak chladnička nie je dostatočne vetraná, kompresor sa spúšťa častejšie a beží dlhší čas. To vedie k zvýšenej spotrebe elektrickej energie a vyššej prevádzkovej teplote kompresora.

Následok môže byť poškodenie chladničky.

Dbajte na dostatočné vetranie a odvetrávanie prístroja:

Bezpodmienečne dodržujte predpísané odvetrávacie profily.



Vetracie a odvetrávacie profily nesmú byť prikryté alebo zastavané.

Pravidelne čistite vetracie časti od prachu a nečistôt.

Kompresor pracuje o to energeticky úspornejšie, o čo väčšie sú vetracie a odvetrávacie profily.

■ Chladničku postavte vedľa kuchynskej skrinky.

- Predná časť prístroja musí vyčnievať minimálne o hĺbku dvierok voči čelu kuchynskej skrinky. Tak sa dá prístroj bez problémov otvoriť a zatvoriť.

- Pri umiestnení chladničky vedľa steny  je potrebná medzi stenou  a chladničkou  distančná vzdialenosť **(A)**.

- Aby ste chladničku vyrovnali s výškou kuchynskej linky, je možné umiestniť nad chladničku príslušnú nadstavnú skrinku .

Nad celkovou šírkou nadstavnej skrinky musí byť odvetrávací kanál s hĺbkou 50 mm.

Prierez odvetrávacieho profilu nad stropom miestnosti musí byť minimálne 300 cm², aby sa mohol nerušene odťahovať zohriaty vzduch.

Rozmery prístroja

Rozmery/pohľad zhora

Všetky rozmery sú uvedené v mm.

Korektná funkcia chladiaceho prístroja je zabezpečená, ak sa určené vetracie a odvetrávacie prierezy udržia voľné.

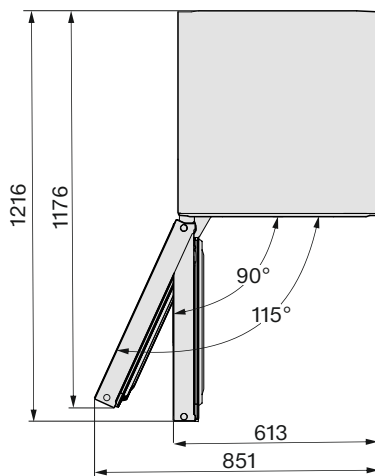
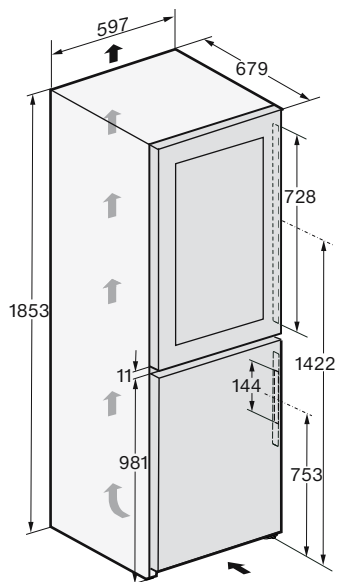

Inštalácia

Prípojky

Všetky rozmery sú uvedené v mm.

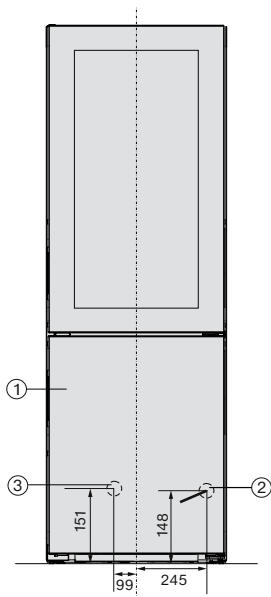

- ① pohľad spredu
- ② Prívodný sieťový kábel, dĺžka = 2.000 mm
Dlhší prívodný sieťový kábel môžete objednať u servisnej služby Miele.
- ③ pripojenie na vodu, dĺžka = 2.000 mm

Inštalčné rozmery/pohľad zhora Side-by-Side

Ďalšie informácie nájdete v tejto kapitole, odstavce „Umiestnenie viacerých chladničiek vedľa seba“ a v návode na montáž, ktorý je priložený k montážnej sade Side-by-Side.

Všetky rozmery sú uvedené v mm.

Korektná funkcia vinotéky/chladničiek je zabezpečená, ak sa určené vetracie a odvetrávacie prierezy udržiavajú voľné.

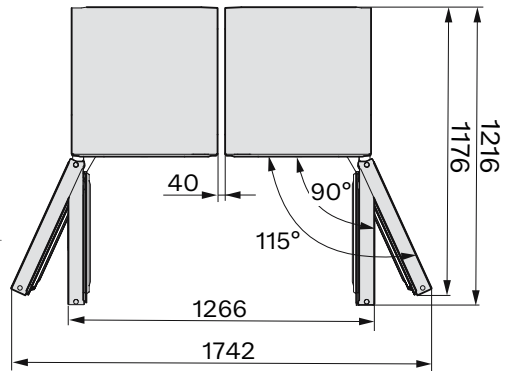
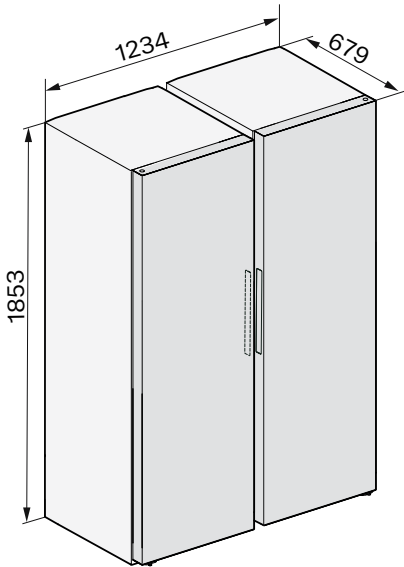



Inštalácia

Pripojenie na prívod čerstvej vody

Bezpečnostné upozornenia pre pripojenie na čerstvú vodu

 Nebezpečenstvo zranenia a poškodenia v dôsledku neodborného pripojenia prípojky čerstvej vody. Neodborné pripojenie prípojky čerstvej vody môže zraniť osoby a/alebo spôsobiť vecné škody. Pripojenie prípojky čerstvej vody smie vykonávať len kvalifikovaný pracovník.

 Chladničku odpojte od elektrickej siete skôr, ako ju pripojíte k potrubiu čerstvej vody. Zatvorte napájanie vodou skôr, ako chladničku pripojíte k potrubiu čerstvej vody.

 Ohrozenie zdravia a nebezpečenstvo poškodenia znečistenou vodou. Kvalita natekajúcej vody musí zodpovedať nariadeniu o pitnej vode v príslušnej krajine, v ktorej sa prístroj prevádzkuje. Prístroj pripojte na pitnú vodu.

Prístroj zodpovedá požiadavkám IEC 61770 a EN 61770.

Pripojenie k napájaniu vodou musí prebehnúť podľa platných predpisov príslušnej krajiny. Takisto musia všetky prístroje a zariadenia používané na prívod vody do chladničky spĺňať príslušné platné národné predpisy.

Pre bezchybnú funkciu (prietok, veľkosť kociiek ľadu, hladinu hluku) musí byť pripojovací tlak vody v rozmedzí 150 kPa a 620 kPa (1,5 bar a 6,2 bar).

Ak je pripojovací tlak vody vyšší ako 620 kPa (6,2 bar), je nutné zabudovať tlakový redukčný ventil.

Pripojovacie vodovodné potrubie a vstupný elektromagnetický ventil chladničky sú vhodné pre pripojovací tlak vody až do 1000 kPa (10 bar).

Hadicu pripojte priamo k potrubiu čerstvej vody. Vyhnite sa prívodu vody, v ktorom stojí voda. Stojaca voda v prívode vody môže zhoršiť chuť vody a kociiek ľadu. S čerstvou vodou dosiahnete bezchybnú kvalitu kociiek ľadu.

Pripojenie chladničky k prívodu vody

Používajte výlučne dodanú nerezovú hadicu. Nerezová hadica sa nesmie skracovať, predlžovať ani nahradzovať inou hadicou.

Poškodenú nerezovú hadicu vymeňte výlučne za originálny náhradný diel Miele. Nerezovú hadicu vhodnú pre potraviny získate v internetovom obchode Miele, v servisnej službe Miele alebo u svojho špecializovaného predajcu Miele.

Medzi nerezovou hadicou a prípojkou čerstvej vody musí byť uzatvárací ventil, aby bolo možné v prípade potreby prerušiť prívod vody.

Dbajte na to, aby bol uzatvárací ventil prístupný aj v zabudovanom stave prístroja.

Dbajte na pevné a tesné usadenie skrutkových spojov.

⚠ Nebezpečenstvo poškodenia nerezovej hadice.

Prívod vody pred uzatváracím kohútom je prerušený.

Nerezovú hadicu nezalomte alebo nepoškodíte.

Na pripojenie k prívodu vody je potrebný uzatvárací ventil s metrickým pripojovacím závitom R3/4.

Elektromagnetický ventil **2** sa nachádza dole na zadnej strane chladničky.

Elektromagnetický ventil má tiež metrický pripojovací závit R3/4.

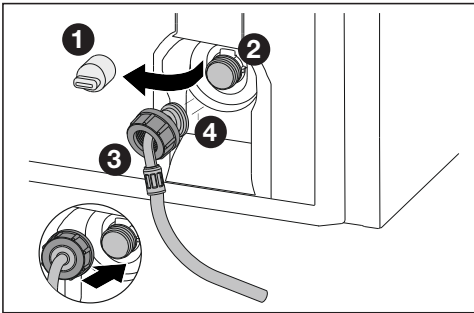

- Zložte kryt **1** na elektromagnetickom ventilu **2**.
- Nasuňte maticu **3** cez zahnutý koniec hadice **4** až na koniec a pevne pridržite maticu **3**.

⚠ Nebezpečenstvo poškodenia elektromagnetického ventilu.

Závit elektromagnetického ventilu sa môžu zničiť.

Maticu nasadzujte opatrne a naskrutkujte ju priamo na závit.

- Opatrne nasadte maticu **3** na elektromagnetický ventil **2** a pevne ju pridržite.
- Ručne naskrutkujte maticu **3** priamo na závit, až kým matica **3** nebude bezpečne a pevne osadená.

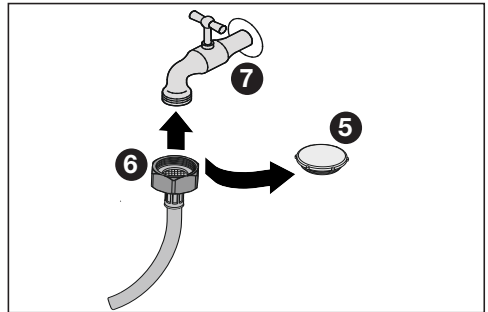

- Odstráňte uzáver **5** z nerezovej hadice.
- Teraz nerezovú hadicu upevnite k uzatváraciemu ventilu **7** pomocou matice **6**.
- Následne utiahnite maticu **6** v smere hodinových ručičiek.
- Pomaly otvorte uzatvárací ventil **7** a skontrolujte tesnosť celého vodovodného systému.

Inštalácia

Elektrické pripojenie

Prístroj môžete zapojiť výlučne s priloženým pripojovacím sieťovým káblom k zásuvke s ochranným kontaktom.

Prístroj umiestnite tak, aby bola zásuvka voľne prístupná. Ak nie je zástrčka voľne dostupná, zabezpečte, aby v mieste inštalácie bolo k dispozícii zariadenie odopájajúce všetky póly.

⚠ Nebezpečenstvo požiaru prehríatím.

Prevádzka prístroja na viacnásobných zásuvkách a predlžovacích kábloch môže spôsobiť preťaženie káblov.

Z bezpečnostných dôvodov nepoužívajte viacnásobné zásuvky a predlžovacie káble.

Elektrická inštalácia musí byť v súlade s príslušnými normami VDE 0100.

Z bezpečnostných dôvodov odporúčame v domovej inštalácii príslušnej pre elektrické pripojenie prístroja použitie prúdového chrániča (RCD) typu .

Poškodený prívodný sieťový kábel môže byť nahradený len špeciálnym káblom rovnakého typu (dostať u servisnej služby Miele). Z bezpečnostných dôvodov môže výmenu vykonať len kvalifikovaný autorizovaný odborník, alebo servisná služba Miele.

O menovitom príkone a príslušnom istení informuje návod na použitie alebo typový štítok. Porovnajte tieto údaje s parametrami elektrickej prípojky v mieste inštalácie. V prípade pochybností sa spýtajte kvalifikovaného elektrikára.

Dočasná alebo trvalá prevádzka sebestačného alebo nie sieťovo synchronizovaného zariadenia na dodávku energie (ako napr. ostrovné siete, back-up systémy) je možná. Predpokladom pre prevádzku je, aby malo zariadenie na do-

dávku energie údaje v súlade s nariadením EN 50160 prípadne porovnateľné.

Ochranné opatrenia určené pre inštaláciu tohto Miele produktu v domácnosti musia byť zabezpečené aj pre ostrovnú prevádzku alebo nie sieťovo synchronizovanú prevádzku čo sa týka jej funkcie ako aj spôsobu práce, alebo musia byť nahradené rovnocennými opatreniami pri inštalácii. Tak ako je to napríklad popísané v aktuálnom zverejnení VDE-AR-E 2510-2.

Rozmery pripojenia

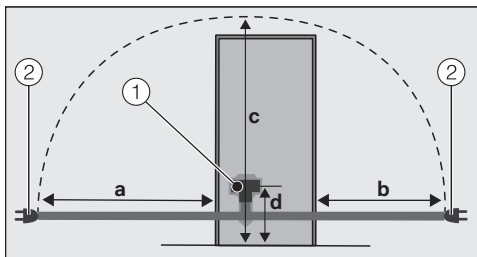

Zadná stena chladničky/vinotéky

- ① zástrčka prístroja
- ② sieťová zásuvka

a	b	c	d
1 800 m m	1 400 m m	2 100 m m	200 m m

Pripojenie chladničky

- Zasuňte zástrčku prístroja.

Dbajte na to, aby zástrčka prístroja správne zapadla.

- Zasuňte sieťovú zástrčku chladničky do zásuvky.

Chladnička je teraz pripojená k elektrickej sieti.

Miele týmto prehlasuje, že táto kombinácia chladničky s mrazničkou zodpovedá smernici 2014/53/EU.

Úplný text prehlásenia o zhode EÚ je k dispozícii na jednej z nasledujúcich internetových adries:

- Produkty, na stiahnutie www.miele.sk

frekvenčné pásmo	2,4000 GHz – 2,4835 GHz
------------------	----------------------------

maximálny vysielací výkon	< 100 mW
---------------------------	----------

Autorské práva a licencie

Pre obsluhu a riadenie komunikačného modulu využíva Miele vlastné alebo iné softwarové aplikácie, na ktoré sa nevzťahujú licenčné podmienky platné pre tzv. otvorený software. Tieto aplikácie alebo softwarové komponenty sú chránené autorským právom. Je nutné rešpektovať právomoci spoločnosti Miele a tretích strán, vyplývajúce z autorského práva.

Súčasťou komunikačného modulu integrovaného v prístroji sú tiež softwarové komponenty, ktoré sú v rámci licenčných podmienok upravujúcich otvorený software predávané ďalej. Príslušné komponenty s otvoreným zdrojovým kódom spolu s príslušnými údajmi o autorských právach, kópiami aktuálne platných licenčných podmienok a prípadne ďalšie informácie sú dostupné lokálne prostredníctvom IP adresy a internetového prehliadača (<https://<IP adresa>/Licenses>). Úpravy popredajných záruk licenčných podmienok pre komponenty s otvoreným zdrojovým kódom vymedzené na tomto mieste platia len vo vzťahu k príslušným držiteľom práv.

Miele s.r.o.
Twin City C
Mlynské nivy 16
821 09 Bratislava

Infolinka: 0800 643 531
E-mail: info@miele.sk
Internet: www.miele.sk

Miele & Cie. KG
Carl-Miele-Straße 29
33332 Gütersloh
Nemecko

KWNS 4784 ...

sk-SK

M.-Nr. 12 547 580 / 02 / 002