







Naudojimo instrukcija Vyno šaldytuvas



Būtinai perskaitykite šią naudojimo ir montavimo instrukciją prieš statydami, montuodami arba prieš prietaisą eksploatuodami pirmąjį kartą. Taip apsisausosite patys ir išvengsite prietaiso pažeidimų.

Turinys

Saugos nurodymai ir įspėjimai	4	Vidaus skyriaus planavimas	22
Tvarumas ir aplinkos apsauga	13	Medinių grotelių išėmimas ir įdėjimas	22
Taip sutaupysite energijos	14	Medinių grotelių (“FlexiFrame”) pritaikymas prie butelių dydžio...	23
Susipažinimas	15	Didžiausia talpa.....	23
Prietaiso aprašymas	15	Maksimalus medinių grotelių apkrovimas	24
Prietaiso apžvalga	15	Maksimalus pakrovimas naudojant pagalbinę krovimo į rietuvę lentyną.....	24
Ekranas	17	Rašymas ant rašyti skirtų juostelių (“Noteboards”).....	25
Nustatymų režimas 	18	Kartu tiekiami priedai.....	25
Vitrinis apšvietimas 	18	Papildomai įsigijami priedai	25
Užrakto funkcija  / 	18	Pirmasis paleidimas	27
Vyno šaldytuvo (visų vyno temperatūros palaikymo zonų) išjungimas 	18	Prieš naudojant pirmą kartą.....	27
Šabo režimas 	18	Vyno šaldytuvo prijungimas	27
Informacija apie Šabo režimą i ..	18	Kvapų filtro (“Active AirClean”)  suaktyvinimas	27
Laiko tarpas, per kurį įsijungia durelių įspėjamasis signalas  ..	18	“SommelierSet” surinkimas.....	27
Tinklo ryšys 	18	Medinių skersinių išdėstymas ant medinių grotelių	28
Mygtukų perjungimo signalas  / 	18	Pagalbinės krovimo į rietuvę lentynos naudojimas	28
Įspėjamieji ir garsiniai signalai  / 	18	Vyno šaldytuvo įjungimas	28
Ekranų šviesumas 	18	Vyno šaldytuvo išjungimas	28
Temperatūros vienetas °C / °F...	19	Jeigu ketinate išvykti ilgesniam laikui.....	29
Parodomąjo režimo įjungimas  ..	19	Jungimo į tinklą sąlygos	29
Gamykliniai nustatymai 	19	Jungimas į tinklą 1-ąjį kartą	29
Informacija apie vyno šaldytuvą i	19	“Scan & Connect” atlikimas	29
“Active AirClean” filtro indikacija 	19	Valdymas	30
Jungimas į tinklą	20	Temperatūrų nustatymas vyno temperatūros palaikymo zonoje.....	30
Sauga.....	20	Galimos temperatūros nustatymo reikšmės	30
Temperatūros įspėjamasis signalas.....	20	Vyno temperatūros palaikymo zonų temperatūros indikatorius..	30
Durelių įspėjamasis signalas	21		
Durelių užrakto naudojimas	22		

Oro drėgmės (“ActiveHumidity”) nustatymas apatinėje vyno temperatūros palaikymo zonoje $\delta-\Delta$	31	Kelių vyno šaldytuvų / šaldymo prietaisų statymas.....	55
Galimos oro drėgmės nustatymo vertės	31	Durelių stabdiklio keitimas.....	56
Esamos oro drėgmės peržiūra i “SommelierSet”	31	Vyno šaldytuvo pastatymas.....	56
Išimamas padėklas su silikoniniu įdėklu	32	Vyno šaldytuvo išlygiavimas	57
Taurių laikiklis.....	32	Vyno šaldytuvo integravimas virtuvės baldų komplekte	57
Vitrininė butelių lentyna	32	Prietaiso matmenys	59
Butelių dėžutė	33	Elektros jungtis	61
Priedų dėžutė	33	Garantijos sąlygos	62
Nustatymų pritaikymas	34	Informacija	63
Valymas ir priežiūra	39	Atitikties deklaracija.....	63
Valymo priemonių pasirinkimas.....	39	Autorių teisės ir licencijos	64
Vyno šaldytuvo paruošimas valymui.....	39		
Prietaiso vidinės dalies valymas.....	39		
“Active AirClean” filtro (kvapų filtro) keitimas.....	40		
“Active AirClean” filtro keitimo patvirtinimas.....	41		
Prietaiso priekio ir šoninių sienelių valymas	41		
Durelių sandariklio valymas.....	42		
Vėdinimo ir ventiliacijos angų valymas	42		
Baigę valyti	42		
Savaiminis atitirpimas.....	42		
Problemų šalinimas	43		
Vidaus apšvietimas	50		
Garso priežastys.....	51		
Klientų aptarnavimo skyrius	53		
Kontaktai pranešti apie triktis	53		
EPREL duomenų bazė	53		
Garantija	53		
Įdiegimas	54		
Pastatymo vieta	54		
Reikalavimai vėdinimo ir ventiliacijos angoms	55		

Saugos nurodymai ir įspėjimai

Šis vyno šaldytuvas atitinka nustatytus saugos reikalavimus. Netinkamai naudojant, kyla pavojus susižaloti ir patirti materialinę žalą.

Prieš naudodami prietaisą, atidžiai perskaitykite naudojimo ir montavimo instrukciją. Joje pateikti svarbūs montavimo, saugos, naudojimo ir techninės priežiūros nurodymai. Taip apsisaugosite patys ir apsisaugosite prietaisą nuo gedimų.

Kaip nurodyta standarte IEC 60335-1, "Miele" rekomenduoja susipažinti su prietaiso montavimo instrukcija bei saugos nurodymais ir įspėjimais bei jais vadovautis.

"Miele" neatsako už žalą, atsiradusią dėl šių nurodymų nepaisymo.

Naudojimo ir montavimo instrukciją išsaugokite ir perduokite kitam galimam prietaiso savininkui.

 Pavojus susižaloti stiklo šukėmis!

Didesniame nei 1500 m aukštyje dėl pasikeitusio oro slėgio prietaiso durelių stiklas gali suskilti.

Aštrios šukės gali sunkiai sužaloti!

Tinkamas naudojimas

► Vyno šaldytuvas skirtas naudoti buityje ir panašioje aplinkoje, pvz.:
– parduotuvėse, biuruose ir panašiose darbo aplinkose,
– sodybose,
– viešbučiuose, pensionatuose, moteliuose ir kitose panašiose aplinkose.

Nenaudokite prietaiso lauke.

► Vyno šaldytuvą naudokite tik buityje – vynui laikyti.

Vyno šaldytuvas nėra skirtas maisto produktams užšaldyti.

Bet koks kitoks naudojimas yra draudžiamas.

► Šaldymo prietaisas nėra skirtas medikamentų, kraujo plazmos, laboratorinių preparatų arba kitų medicininių produktų ir medžiagų laikymui ir šaldymui. Netinkamai naudojant, galima sugadinti vyno šaldytuvą arba jame laikomus produktus. Vyno šaldytuvo negalima naudoti galimai sprogiose zonose.

"Miele" neatsako už žalą, atsiradusią dėl vyno šaldytuvo naudojimo nurodymų nesilaikymo.

- ▶ Asmenys (taip pat ir vaikai), kurie dėl savo nepakankamų fizinių, jautiminių, protinių gebėjimų, nepakankamos patirties arba neišmanymo negali saugiai valdyti vyno šaldytuvo, prietaisu gali naudotis tik prižiūrimi arba išmokyti atsakingo asmens. Šiems asmenims leidžiama valdyti prietaisą be priežiūros tik tada, jei jie buvo išmokyti tą daryti saugiai ir suprato apie galimus pavojus.

Vaikai namų ūkyje

- ▶ Jaunesni nei aštuonerių metų vaikai be suaugusiųjų priežiūros vyno šaldytuvu naudotis negali.
- ▶ Vyresni nei aštuonerių metų vaikai gali neprižiūrimi naudoti vyno šaldytuvą, jeigu jie buvo supažindinti su saugaus naudojimosi taisyklėmis. Vaikai turi gebėti atpažinti ir suprasti galimus netinkamo naudojimo pavojus.
- ▶ Vaikai be suaugusiųjų priežiūros negali vyno šaldytuvo valyti arba prižiūrėti.
- ▶ Prižiūrėkite netoli vyno šaldytuvo esančius vaikus. Neleiskite vaikams žaisti su vyno šaldytuvu.
- ▶ Pavojus uždusti! Vaikai žaisdami gali įsivynioti į pakavimo medžiagą (pvz., plėvelę) arba užsimauti ją ant galvos ir uždusti. Pakavimo medžiagą laikykite vaikams nepasiekiamoje vietoje.

Saugos nurodymai ir įspėjimai

Techninė sauga

► Buvo patikrintas šaltnešio kontūro sandarumas. Šis šaldymo prietaisas atitinka nustatytus saugos reikalavimus bei taikomas ES direktyvas.



► Įspėjimas: gaisro pavojus / degiosios medžiagos! Šis simbolis yra ant kompresoriaus ir informuoja apie degias medžiagas. Nenuļupkite šio lipduko.

Sudėtyje esantis šaltnešis (duomenys specifikacijų lentelėje) nekenkia aplinkai, tačiau yra degus.

Naudojant šį aplinkai nekenkiantį šaltnešį, šiek tiek padidėja prietaiso veikimo garsai. Be veikiančio kompresoriaus garsų taip pat gali girdėtis tekėjimo per visą šaldymo kontūrą garsas. Šių garsų išvengti neįmanoma, tačiau jie neturi įtakos vyno šaldytuvo veikimui.

Transportuodami, montuodami arba statydami prietaisą stenkitės nepažeisti šaldymo kontūro dalių. Ištryškęs šaltnešis gali sužaloti akis, o išbėgęs – užsidegti.

Jeigu pastebėjote pažeidimus:

- venkite atviros ugnies arba degių šaltinių;
- atjunkite vyno šaldytuvą nuo maitinimo tinklo;
- kelias minutes vėdinkite patalpą, kurioje stovi prietaisas;
- informuokite garantinio aptarnavimo skyrių.

► Kuo daugiau vyno šaldytuve yra šaldymo agento, tuo didesnėje patalpoje jis turi būti statomas. Įvykus nuotėkiui, per mažose patalpose gali susidaryti degus dujų ir oro mišinys. 8 g šaldomosios medžiagos turi būti numatyta bent 1 m³ patalpa. Šaldomosios medžiagos kiekis nurodytas specifikacijų lentelėje šio vyno šaldytuvo viduje.

► Kad prietaisas nesugestų, vyno šaldytuvo specifikacijų lentelėje pateikti prijungimo duomenys (saugikliai, dažnis, įtampa) turi atitikti elektros tinklo duomenis.

Palyginkite juos prieš prijungdami. Kilus abejonių, pasikonsultuokite su elektriку.

- ▶ Vyno šaldytuvo elektros saugą užtikrinsite jį prijungę prie pagal visus reikalavimus įrengtos sistemos su žeminimo laidu. Tai pagrindinė saugos sąlyga ir jos būtina laikytis. Kilus abejonių, kvalifikuotas specialistas turėtų patikrinti pastato elektros instaliaciją.
- ▶ Galimas epizodinis arba nepertraukiamas eksploatavimas su autonominė arba tinklo sinchronine elektros tiekimo sistema (pavyzdžiui, autonominiai elektros tinklais, rezervinėmis sistemomis). Eksploatavimo sąlyga, kad elektros tiekimo sistema atitiktų EN 50160 arba panašių standartų nustatytąsias vertes. Buitinėje instaliacijoje ir šiame “Miele” produkte numatytų saugos priemonių funkcijos ir veikimo principas turi būti užtikrinti veikiant autonominiu ir ne tinklo sinchroniniu režimu arba pakeisti lygiavertėmis įrengimo priemonėmis. Kaip, pavyzdžiui, aprašyta naujausios redakcijos VDE-AR-E 2510-2.
- ▶ Kad, esant avarinei situacijai, vyno šaldytuvą būtų galima greitai atjungti nuo maitinimo tinklo, kištukinis lizdas turėtų būti ne už prietaiso ir lengvai prieinamas.
- ▶ Jei jungimo į tinklą laidas pažeistas, vyno šaldytuvą nedelsdami atjunkite nuo elektros tinklo. Kreipkitės į klientų aptarnavimo skyrių.
- ▶ Pažeistą jungimo į tinklą laidą leidžiama keisti tik specialiu to paties tipo jungimo į tinklą laidu (galima įsigyti “Miele” internetinėje parduotuvėje arba “Miele” klientų aptarnavimo skyriuje). Saugumo sumetimais pakeisti gali tik kvalifikuotas specialistas arba “Miele” klientų aptarnavimo skyrius.
- ▶ Kelių kištukų lizdai arba ilgintuvai neužtikrina reikiamos saugos (gaisro pavojus). Jų nenaudokite jungdami vyno šaldytuvą į elektros tinklą.
- ▶ Drėgmei patekus ant įtampingųjų dalių ar jungiamojo laido, gali įvykti trumpasis jungimas. Todėl nestatykite vyno šaldytuvo ten, kur drėgna arba gali užtikšti vandens (pvz., garaže, skalbykloje ir t. t.).
- ▶ Vyno šaldytuvo negalima naudoti nestacionariose vietose (pavyzdžiui, laivuose).
- ▶ Prietaiso pažeidimai gali turėti įtakos jūsų saugai. Apžiūrėkite, ar nėra matomų pažeidimų. Niekada nenaudokite vyno šaldytuvo, jei jis yra apgadintas.
- ▶ Šis prietaisas nėra įmontuojamasis prietaisas.

Saugos nurodymai ir įspėjimai

▶ Įrengiant, atliekant techninę priežiūrą ir remontuojant, atjunkite vyno šaldytuvą nuo elektros tinklo. Prietaisas laikomas atjungtu nuo elektros tinklo jeigu:

- išjungti elektros instaliacijos saugikliai arba
- visiškai išsukti elektros instaliacijos įsukamieji saugikliai arba
- jungiamasis laidas yra atskirtas nuo elektros tinklo. Norėdami ištraukti elektros laidą su kištuku, netraukite už elektros laido, imkite už kištuko.

▶ Dėl netinkamai atliktų įrengimo ir techninės priežiūros ar remonto darbų naudotojui gali kilti didelių pavojų, už kuriuos gamintojas neat-sako.

Įrengimo ir techninės priežiūros arba remonto darbus gali atlikti tik kvalifikuotas specialistas arba "Miele" klientų aptarnavimo skyrius.

▶ Jei vyno šaldytuvą remontuoja nekvalifikuotas specialistas ar ne "Miele" klientų aptarnavimo skyrius, prarandama teisė į garantiją.

▶ Sugedusius komponentus rekomenduojame pakeisti originaliomis atsarginėmis dalimis. "Miele" užtikrina, kad tik tinkamai įmontuotos originalios atsarginės dalys atitinka visus saugos reikalavimus, taip pat išsaugoma teisė į garantiją.

▶ Dėl keliamųjų aukštųjų reikalavimų (pvz., temperatūrai, drėgmei, cheminiam atsparumui, atsparumui dilimui ir vibracijai) šiame vyno šaldytuve yra įrengta speciali apšvietimo priemonė. Šį apšvietimą leidžiama naudoti tik pagal numatytąją paskirtį. Apšvietimas nėra skirtas patalpoms apšviesti. Pakeisti gali tik kvalifikuotas specialistas arba "Miele" klientų aptarnavimo skyrius. Šiame vyno šaldytuve naudojami keli šviesos šaltiniai, atitinkantys mažiausiai G energijos vartojimo efektyvumo klasę.

Tinkamas montavimas

▶ Pakeiskite durelių atidarymo kryptį (jeigu reikia), kaip nurodyta montavimo instrukcijoje.

▶ Transportuodami, keisdami durelių vyrius ir montuodami vyno šaldytuvą visada mūvėkite apsaugines pirštines.

▶ Vyno šaldytuvą yra labai sunkus ir atidarius arba palikus atidarytas dureles gali pasvirti į priekį ir apvirsti:

- Vyno šaldytuvą transportuoti arba perkelti į kitą vietą turi ne mažiau kaip 2 asmenys.
- Šaldymo prietaiso durelių lankstus turi keisti ne mažiau kaip 2 asmenys.
- Vyno šaldytuvą turi montuoti ne mažiau kaip 2 asmenys.
- Niekada nepalikite montuojamo vyno šaldytuvo be priežiūros.

Tinkamas naudojimas

- ▶ Vyno šaldytuvas skirtas tam tikrai klimato klasei (kambario temperatūros diapazonui), kurios būtina laikytis. Klimato klasė nurodyta specifikacijų lentelėje vyno šaldytuvo viduje. Kuo žemesnė aplinkos temperatūra, tuo ilgesnė kompresoriaus prastovos trukmė, o vyno šaldytuvas tokiomis sąlygomis negali palaikyti nustatytos temperatūros.
- ▶ Jokiu būdu neuždenkite arba kitaip neužstatykite vėdinimo ir ventiliacijos angų. Tai padarius nebus užtikrintas tinkamas oro srautas. Dėl to padidėja energijos sąnaudos ir gali būti pažeisti komponentai.
- ▶ Maisto produktai, kurių sudėtyje yra riebalų arba aliejaus, gali apgadinti prietaisą! Jei vyno šaldytuve arba jo durelėse laikote maisto produktus, kurių sudėtyje yra riebalų arba aliejaus, įsitikinkite, kad išbėgę riebalai arba aliejus nepateks ant plastikinių vyno šaldytuvo dalių. Atsiradę įtempiai gali sukelti plastiko įtrūkimų arba įskilimų.
- ▶ Gaisro ir sprogiimo pavojus dėl degių dujų mišinių! Vyno šaldytuve nelaikykite sprogių medžiagų ir gaminių su degiomis dujomis (pvz., aerosolių balionėlių). Degūs dujų mišiniai gali užsidegti dėl elektrinių komponentų. Atitinkamus aerosolių balionėlius padės atpažinti etiketėje pateikta informacija arba pavaizduotas ugnies simbolis. Nutekėjusios dujos gali užsidegti dėl elektrinių komponentų.
- ▶ Sprogiimo pavojus! Vyno šaldytuve nenaudokite jokių kitų elektrinių prietaisų. Gali prasidėti kibirkščiavimas.

Priedai ir atsarginės dalys

- ▶ Rekomenduojame naudoti originalius “Miele” priedus. Jei tvirtinamos arba montuojamos kito gamintojo dalys, galima prarasti teisę į garantiją ir (arba) atsakomybę už gaminį.
- ▶ Originalias “Miele” atsargines dalis galima įsigyti bent 10 metų ir iki 15 metų po jūsų vyno šaldytuvo serijinės gamybos nutraukimo.

Saugos nurodymai ir įspėjimai

Valymas ir priežiūra

▶ Netepkite durų tarpiklio aliejumi arba riebalais.

Dėl jų durų tarpiklis ilgai tampa porėtas.

▶ Garinio valymo prietaiso garai gali patekti ant įtampingųjų dalių ir sukelti trumpąjį jungimą.

Vyno šaldytuvo niekada nevalykite garinio valymo prietaisu.

▶ Įspėjimas! Nenaudokite jokių mechaninių arba kitokių pagalbinių atitirpinimą skatinančių priemonių, jeigu jos nėra rekomenduojamos gamintojo.

▶ Smailūs ir aštriabriauniai daiktai pažeidžia šalčio generatorių ir prietaisas gali nustoti veikti. Nenaudokite smailių arba aštriabriaunių daiktų norėdami:

- pašalinti šerkšno sluoksnius,
- šalinant likučius, pvz., etikečių.

Transportavimas

▶ Kad vyno šaldytuvas nebūtų pažeistas, prietaisą visada transportuokite statmeną, transportavimo pakuotėje.

▶ Pavojus susižeisti ir apgadinti prietaisą! Vyno šaldytuvas yra sunkus, transportuokite padedami kito asmens.

Seno prietaiso utilizavimas

▶ Žaidžiantys vaikai gali užsidaryti vyno šaldytuve ir uždusti.

- Išmontuokite prietaiso dureles.
- Medines / metalines groteles palikite vyno šaldytuve taip, kad vaikai negalėtų įlipti.

- Vyno šaldytuvuose su durelių užraktu: apsaugokite, kad žaidžiantys vaikai neužsidarytų prietaise ir jų gyvybei nekiltų pavojus.

▶ Elektros smūgio pavojus!

- Nuo jungimo į tinklą laido nukirpkite tinklo kištuką.
- Nupjaukite seno prietaiso jungimo į tinklą laidą.

Kištuko ir jungimo į tinklą laido nešalinkite kartu su buitėmis atliekomis.

▶ Vykdam užtikrinkite, kad vyno šaldytuvas nebūtų laikomas šalia benzino arba kitų degių dujų ar skysčių.

▶ Gaisro pavojus dėl išsiliejusios alyvos arba šaltnešio!

Prietaise naudojamas šaltnešis ir alyva yra degūs. Išsiliejęs šaltnešis arba alyva gali užsidegti, jei koncentracija pakankamai didelė ir jie liečiasi su išoriniu šilumos šaltiniu.

Utilizuodami prietaisą įsitikinkite, kad šaldymo kontūras liks nepažeistas. Taip išvengsite nekontroliuojamo šaltnešio (duomenys nurodyti specifikacijų lentelėje) ir alyvos nuotėkio.

▶ Ištryškus šaldomajai medžiagai gali būti sužalotos akys! Nepažeiskite šaldymo kontūro dalių, pavyzdžiui:

- užkimšdami garintuvo šaldomosios medžiagos kanalus;
- užlenkdami vamzdelius;
- nugrandydami paviršinius sluoksnius.

Saugos nurodymai ir įspėjimai

Simbolis ant kompresorius (atsižvelgiant į modelį)

Šis ženklas svarbus tik perdirbimui. Prietaisas yra visiškai saugus!



► Prarijus ar patekus į kvėpavimo takus, kompresoriaus aliejus gali būti mirtinas.

Pakuotės utilizavimas

Pakuotė, skirta prietaiso gabenimui, apsaugo jį nuo pažeidimų gabenant. Pakavimo medžiagos pasirinktos atsižvelgiant į ekologinį tvarumą ir techninius utilizavimo veiksmus, jas galima perdirbti.

Grąžinant pakuotę perdirbimui, taupomos žaliavos. Pasinaudokite konkrečių medžiagų surinkimo punktais ir grąžinimo galimybėmis. Jums prietaisą pardavęs "Miele" pardavėjas pakuotę priims atgal.

Seno prietaiso utilizavimas

Elektros ir elektroniniuose prietaisuose naudojamos vertingos medžiagos. Juose taip pat yra medžiagų, mišinių ir konstrukcinių elementų, kurie reikalingi neprikaištingam įrangos veikimui bei saugumui užtikrinti. Patekusios į buitines atliekas arba naudojamos netinkamai, šios medžiagos gali pakenkti žmonių sveikatai ir aplinkai. Senos įrangos jokiū būdu nemeskite kartu su buitinėmis atliekomis.



Pasirūpinkite, kad Jūsų šaldymo prietaisas nebūtų pažeistas, iki kol bus išgabentas tinkamai ir saugiai utilizuoti. Taip užtikrinsite, kad šaldymo kontūre naudojami šaltnešis ir kompresoriaus alyva negalėtų patekti į aplinką.

Pristatykite prietaisą į artimiausią nenaudojamos elektros ir elektroninės įrangos nemokamo surinkimo punktą perdirbimui ir utilizavimui, grąžinkite pardavėjui arba "Miele". Prieš pristatydami seną prietaisą utilizuoti, ištrinkite visus asmeninius duomenis. Įstatymuose numatyta tvarka esate įpareigotas išimti iš prietaiso senas baterijas ir akumuliatorius, kurių nereikia išardyti. Taip pat galima išimti ir nepažeisti lempas. Pristatykite juos į specializuotą surinkimo punktą, kur šie yra neatlygintinai surenkami. Pasirūpinkite, kad išvežti skirta sena įranga būtų laikoma vaikams nepasiekiamoje vietoje.

Tvarumas ir aplinkos apsauga

Taip sutaupysite energijos ...

- Pastatymo vieta** Jeigu aplinkos temperatūra padidinta, prietaisas šaldys dažniau, todėl suvartos daugiau energijos. Todėl:
- Vyno šaldytuvą statykite gerai vėdinamoje patalpoje.
 - Vyno šaldytuvo nestatykite prie šilumos šaltinių (radiatoriaus, viryklės).
 - Vyno šaldytuvą saugokite nuo tiesioginių saulės spindulių.
 - Palaikykite idealią patalpos temperatūrą, kuri neviršytų 20 °C.
 - Stenkitės neuždengti ventiliacijos ir vėdinimo angų, reguliariai išvalykite iš jų dulkes.
- Temperatūros nustatymas** Kuo žemesnė nustatyta temperatūra, tuo didesnės energijos sąnaudos! Rekomenduojama rinktis šiuos nustatymus:
- Nuo +12 iki +14 °C.
- Sąnaudos** Dėl patenkančios šilumos ir sutrikusios oro cirkuliacijos padidėja energijos sąnaudos. Todėl:
- prietaiso dureles visada atidarykite tik trumpam. Tinkamai sudėti maisto produktai leis greičiau susiorientuoti.
 - Tada dar kartą gerai uždarykite prietaiso dureles.
 - Medinių grotelių išdėstymas turėtų būti toks pat, kaip ir prista-tant.
 - Medinių grotelių neperkraukite, kad oras galėtų cirkuliuoti.
 - Neuždenkite vyno šaldytuvo ventiliatoriaus vėdinimo angų.
 - Tarp prietaiso galinės sienelės ir sienos išlaikykite 25 mm atstumą.

Prietaiso aprašymas

Prietaiso apžvalga

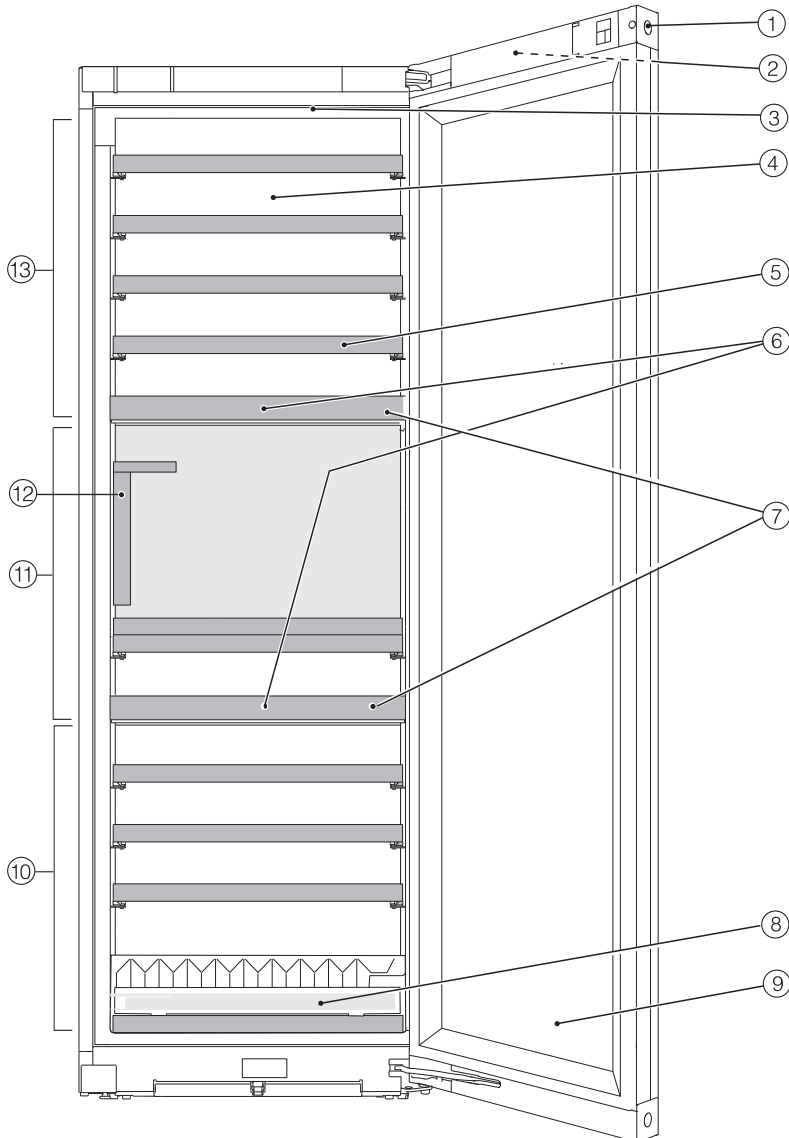



Susipažinimas

- ① Durelių užraktas
- ② Ekranas išorinėje dalyje prietaiso durelėse
- ③ Vidaus apšvietimas ir vitrininis apšvietimas (visose vyno temperatūros palaikymo zonose)
- ④ Sausa galinė sienelė, kad nesikaupytų kondensatas
- ⑤ Medinės grotelės su užrašų juostelėmis (“FlexiFrames” su užrašų lentele)
- ⑥ Kvapų filtras (“Active AirClean”) yra gale, už užrašams skirtos lentelės
- ⑦ Izoliacinė plokštelė tarp vyno temperatūros palaikymo zonų: tuo pačiu metu skirtingoje temperatūroje galima laikyti skirtingas vyno rūšis.
- ⑧ Pagalbinė krovimo į rietuvę lentyna, kad buteliai būtų laikomi optimaliai
- ⑨ Stiklinės durelės: UV spinduliams atsparus apsauginis stiklas saugo jūsų vyną nuo kenksmingų UV spindulių.
- ⑩ Apatinė vyno temperatūros palaikymo zona su reguliuojama oro temperatūra (“ActiveHumidity”) – ilgalaikiam laikymui
- ⑪ Vidurinioji vyno temperatūros palaikymo zona
- ⑫ “SommelierSet” su:
 - taurių laikikliu,
 - išimamu padėklų,
 - butelių vitrina,
 - butelių ir priedų dėže (su dangčiu ir dėklų rašikliui)
- ⑬ Viršutinė vyno temperatūros palaikymo zona

Ekranas

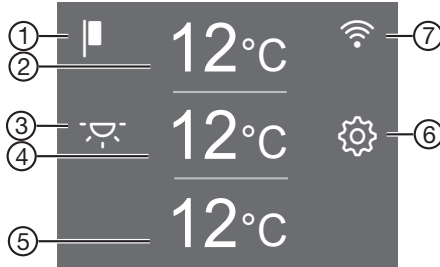
Ekraną galite subraižyti smailiais arba aštriais daiktais, pavyzdžiui, pieštukais. Lieskite ekraną tik pirštais. Jeigu jūsų pirštai yra šalti, jutiklinis ekranas gali nereaguoti.





- ① Parodomąjo režimo rodmuo (matomas tik jeigu įjungta parodomąjo režimo funkcija)
- ② Viršutinės vyno temperatūros palaikymo zonos temperatūros indikatorius Temperatūros nustatymo jutiklinis mygtukas
- ③ Vitrininio apšvietimo jutiklinis mygtukas , skirtas vidaus apšvietimui įjungti ir išjungti, kai prietaiso durelės uždarytos
- ④ Vidurinės vyno temperatūros palaikymo zonos temperatūros indikatorius Temperatūros nustatymo jutiklinis mygtukas
- ⑤ Apatinės vyno temperatūros palaikymo zonos temperatūros indikatorius ir Temperatūros ir oro drėgmės nustatymo jutiklinis mygtukas (“ActiveHumidity”)
- ⑥ Nustatymų režimo jutiklinis mygtukas , naudojamas pasirinkti įvairias funkcijas nustatymų režime
- ⑦ Ryšio būsenos rodmuo (rodomas, jei veikia tinklo ryšys)

Susipažinimas

Nustatymų režimas

Vitrininis apšvietimas

Jeigu norite, kad jūsų vyno buteliai būtų matomi net ir tuomet, kai prietaiso durelės uždarytos, galite nustatyti vidaus apšvietimą, kuris neišsijungia uždarius dureles.

Vitrininį apšvietimą galima įjungti ir išjungti ekrano jutikliniu mygtuku . Kai įjungtas vitrininis apšvietimas, jutiklinis mygtukas  šviečia oranžine spalva.

Vitrininį apšvietimą galima atskirai nustatyti kiekvienoje vyno temperatūros palaikymo zonoje arba išjungti (žr. skyrių “Nustatymų pritaikymas”).

Užrakto funkcija /

Įjungta užrakto funkcija apsaugo nuo netyčinio vyno šaldytuvo išjungimo ir nuo netyčinio temperatūros nustatymo, pvz., vaikų.

Jeigu norite, pvz., trumpam pakeisti temperatūrą, užrakto funkciją galite laikinai išjungti (žr. skyrių “Nustatymų pritaikymas”).

Vyno šaldytuvo (visų vyno temperatūros palaikymo zonų) išjungimas

Žr. skyriaus “Pirmasis paleidimas” poskyrį “Vyno šaldytuvo išjungimas”.

Šabo režimas

Remiant religinius papročius, vyno šaldytuve yra šabo režimas (žr. skyrių “Nustatymų pritaikymas”).

Jei šabo režimas įjungtas, laikinai išjungiami:

- vidaus apšvietimas atidarius prietaiso dureles;
- vitrinės apšvietimas uždarius prietaiso dureles;
- ekranas;

- garsiniai ir vaizdiniai signalai;
- aktyvus WLAN ryšys;
- priminimai (pvz., “Active AirClean” filtro rodmuo): nustatytasis laiko intervalas sustabdomas.

Visi kiti prieš tai suaktyvinti nustatymai ir toliau veikia.

Kol įjungtas šabo režimas, galite keisti savo vyno šaldytuvo nustatymus.

Informacija apie Šabo režimą

Šabo režimo versiją galite atsisiųsti čia.

Laiko tarpas, per kurį įsijungia durelių įspėjamasis signalas

Čia galite pakeisti laiko tarpą, kada turi nuskambėti durelių įspėjamasis signalas.

Tinklo ryšys

Čia funkciją galite suaktyvinti 1-ąjį kartą, išaktyvinti ir suaktyvinti vietinį belaidį tinklą arba atkurti tinklo konfigūraciją (žr. skyrių “Nustatymų pritaikymas”).

Mygtukų perjungimo signalas

Čia galite įjungti arba išjungti mygtukų perjungimo signalą (žr. skyrių “Nustatymų pritaikymas”).

Įspėjamieji ir garsiniai signalai

Čia galite pakeisti įspėjamųjų ir garsinių signalų garsumą (pvz., durelių įspėjamojo signalo arba klaidos pranešimo). Taip pat galite išjungti visus įspėjamuosius ir garsinius signalus, jeigu šie jus trikdo (žr. skyrių “Nustatymų pritaikymas”).

Ekranas šviesumas

Čia ekrano ryškumą galite priderinti prie patalpos apšvietimo sąlygų (žr. skyrių “Nustatymų pritaikymas”).

Temperatūros vienetas °C / °F

Čia galite nustatyti norimus temperatūros vienetus (žr. skyrių “Nustatymų pritaikymas”).

Parodomojo režimo įjungimas

Jeigu gamykloje buvo įjungtas parodomasis režimas, čia galite jį išjungti (ekrane rodoma ) (žr. skyrių “Nustatymų pritaikymas”).

Parodomas režimas leidžia pardavėjui pademonstruoti prietaiso veikimą neįjungiant šaldymo. Naudojant namuose šio nustatymo nereikės.

Gamykliniai nustatymai

Galite atkurti gamyklinius vyno šaldytuvo nustatymus (žr. skyrių “Nustatymų pritaikymas”).

Patarimas: Atkurkite vyno šaldytuvo gamyklinius nustatymus, jeigu ketinate prietaisą šalinti, parduoti arba jeigu ketinate eksploatuoti naudotą prietaisą. Taip bus atkurta gamyklinė tinklo konfigūracija, o iš prietaiso pašalinti visi asmeniniai duomenys. Buvęs prietaiso savininkas nebeturės prieigos prie prietaiso.

Informacija apie vyno šaldytuvą

Galite peržiūrėti savo vyno šaldytuvo modelio pavadinimą ir serijos numerį.

Paruoškite šiuos prietaiso duomenis:

- Vyno šaldytuvui prijungti prie WLAN tinklo (žr. skyriaus “Nustatymų pritaikymas” poskyrį “Miele@home” diegimas pirmą kartą”).
- “Miele” garantinio aptarnavimo skyriui informuoti apie prietaiso veikimo sutrikimus (žr. skyrių “Garantinio aptarnavimo skyrius”).
- Informacijai atsisiųsti iš EPREL duomenų bazės (žr. skyrių “Klientų aptarnavimo skyrius”).

“Active AirClean” filtro indikacija

Oras yra filtruojamas per “Active AirClean” filtrą, todėl į vyno šaldytuvą patenka tik švarus oras, iš kurio išvalytos dulkės ir pašalinti kvapai.

“Active AirClean” filtro indikacija  rodoma ekrane maždaug kas 12 mėnesių ir informuoja apie “Active AirClean” filtro keitimą (žr. skyriaus “Valymas ir priežiūra” poskyrį “ActiveAirClean” filtro (kvapų filtro) keitimas”).

Čia galite suaktyvinti “Active AirClean” filtro indikaciją  (žr. skyrių “Nustatymų pritaikymas”).

Susipažinimas

Jungimas į tinklą

Jūsų vyno šaldytuve integruotas belaidžio ryšio modulis. Dėl belaidžio ryšio tinklo („Wi-Fi“) modulio galima užmegzti tinklo ryšį su jūsų namų interneto tinklu ir savo mobiliajame įrenginyje naudotis „Miele“ programėle.

Prisijungus prie vyno šaldytuvo per belaidžio ryšio tinklą, ryšys automatiškai atkuriamas kiekvieną kartą, kai vėl jį įjungiate.

Užtikrinkite, kad vyno šaldytuvo pastatymo vietoje belaidžio ryšio signalas būtų pakankamai stiprus.

Šaldymo prietaisą arba vyno šaldytuvą prijungus prie belaidžio tinklo, šiek tiek padidėja energijos sąnaudos, net kai prietaisas yra išjungtas.

Išmaniosios papildomos funkcijos „Miele“ programėlėje*

Prisijungę prie tinklo per „Miele“ programėlę galėsite naudotis daugybe išmaniųjų papildomų funkcijų, pvz.,

- būsenos informacijos atsisuntimu
- Naudokite papildomas naudingas funkcijas
- Atnaujinkite savo vyno šaldytuvo programinę įrangą, kad jis siektų naujausią „Miele“ techninį lygį



Daugiau informacijos apie išmaniąsias papildomas funkcijas rasite „Miele“ interneto svetainėje, „Apple AppStore“ arba „Google Play Store™“.

* Papildomas skaitmeninis „Miele & Cie. KG“ pasiūlymas. Funkcijos gali skirtis, atsižvelgiant į modelį ir šalį. „Miele“ programėlėje turite sutikti su „Miele“ skaitmeninių produktų ir paslaugų bendrosiomis prekybos ir paslaugų teikimo sąlygomis bei privatumo politika. „Miele“ pasilieka teisę bet kuriuo metu pakeisti arba nutraukti skaitmeninių pasiūlymų teikimą.

Sauga

Temperatūros įspėjamasis signalas

Kad temperatūra nepastebimai nepakiltų arba nenukristų ir nepakenktų vynu, vyno šaldytuve veikia temperatūros įspėjamoji sistema.

Temperatūrai pasiekus per aukštą arba per žemą diapazoną, užsidega raudonas temperatūros indikatorius  . Be to, pavojaus signalas skamba tol, kol nepanaikinama pavojaus būsena arba kol pavojaus signalas neišjungiamas anksčiau laiko.

Nuo nustatytosios temperatūros priklauso, kada prietaisas atpažįsta temperatūrą kaip per aukštą.

Rodomi garsinis ir vaizdinis signalai, jeigu:



- Rūšiuojant ir išimant vyno butelius, patenka per daug šilto patalpos oro.
- Įdėjote daugiau vyno butelių.
- Sutriko elektros srovės tiekimas.
- Vyno šaldytuvus sugedo.

Temperatūros įspėjamojo signalo išjungimas anksčiau laiko

Prieš išjungiant temperatūros įspėjamąjį signalą, reikia nustatyti signalo skambėjimo priežastį ir ją pašalinti.

Jei įspėjamasis signalas jums trukdo, galite jį išjungti anksčiau laiko.



■ Palieskite  .

  užgęsta ir nutyla įspėjamasis signalas.



Susijusios vyno temperatūros palaikymo zonos temperatūros indikatoriuje maždaug 1 minutę mirksi aukščiausia iki tol vyno temperatūros palaikymo zonoje vyravusi temperatūra. Tada temperatūros indikatoriuje dar kartą rodoma vyno temperatūros palaikymo zonoje vyraujanti temperatūra.



Durelių įspėjamasis signalas

Kad nebūtų eikvojama energija palikus atviras prietaiso dureles, o vyno buteliai būtų apsaugoti nuo temperatūros svyravimo, vyno šaldytuve veikia įspėjamoji sistema.

Jeigu prietaiso durelės ilgesnį laiką paliekamos atidarytos, ekrane užsidega geltonos spalvos  . Papildomai suskamba įspėjamasis signalas, mirksi vidaus apšvietimas.



Laiko tarpą, per kurį įsijungia durelių įspėjamasis signalas, galima pakeisti (žr. skyriaus “Nustatymų pritaikymas” poskyrį “Laiko tarpo keitimas, per kurį įsijungia durelių įspėjamasis signalas ”).

Akustinį durelių įspėjamąjį signalą galima išjungti (žr. skyriaus “Nustatymų pritaikymas” poskyrį “Įspėjamųjų ir garso signalų  /  garso stiprumo keitimas”).

Uždarius prietaiso dureles, įspėjamasis signalas nutyla, o ekrane užgęsta  .

Durelių įspėjamojo signalo išjungimas anksčiau laiko

■ Palieskite simbolį  .

Įspėjamasis signalas nutyla, simbolis   užgęsta, vidaus apšvietimas įsijungia ir šviečia.

Neuždarius prietaiso durelių, durelių įspėjamasis signalas kartojamas maždaug po 1 minutės.

Susipažinimas

Durelių užrakto naudojimas

Mechaninis durelių užraktas saugo jūsų vyno atsargas nuo neteisėtos prieigos.

Vyno šaldytuvo užrakinimas ir atrakinimas

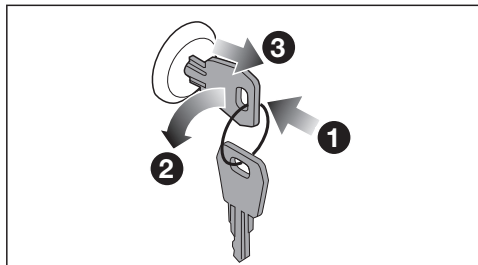

- Raktą įstatykite į prietaiso durelių spynelę **1**.
- Norėdami užrakinti: durelių spynelę įspauskite į vidų ir raktą pasukite 90° prieš laikrodžio rodyklę **2**.
- Ištraukite raktą **3** ir padėkite jį saugią vietą.
- Norėdami užrakinti: raktą įstatykite į durelių spynelę, durelių spynelę įspauskite į vidų, o raktą sukite 90° pagal laikrodžio rodyklę.

Vidaus skyriaus planavimas

Medinių grotelių išėmimas ir įdėjimas

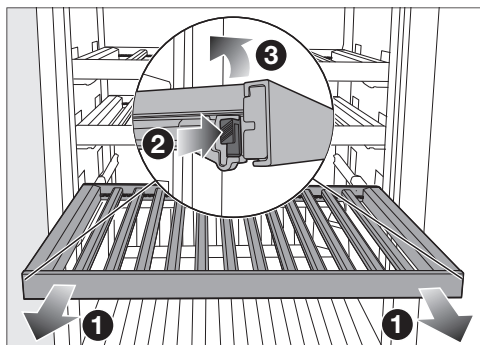

- Medines grotelės iki atramos patraukite į priekį **1**.
- Spauskite abiejose medinių grotelių pusėse esančius fikساتorius **2**, o grotelės kelkite į viršų ir išimkite **3**.
- Norėdami dar kartą įdėti, medines grotelės pirmiausia gale dėkite ant ištraukiamų įtaisų, kad šios užsifikuotų.
- Priekinę medinių grotelių dalį spauskite ant ištraukiamųjų bėgelių žemyn, kad užsifikuotų fikساتoriai.

⚠ Pavojus susižaloti į žemyn krentančius vyno butelius!

Tam tikromis sąlygomis vyno buteliai gali užstrigti viršuje esančiose medinėse grotelėse, ir ištraukiant medines grotelės, iškristi iš vyno šaldytuvo / šaldymo prietaiso.

Medines grotelės traukite lėtai ir apdairiai.

 Pavojus apgadinti turtą ir susižaloti į stiklo šukes!

Išsikišusios medinės grotelės ir vyno buteliai gali apgadinti vyno šaldytuvo dureles, jeigu bandytumėte jas šioje padėtyje uždaryti.

Atkreipkite dėmesį, kad medinės grotelės ir vyno buteliai nebūtų išsikišę į priekį.

Medinių grotelių ("FlexiFrame") pritaikymas prie butelių dydžio

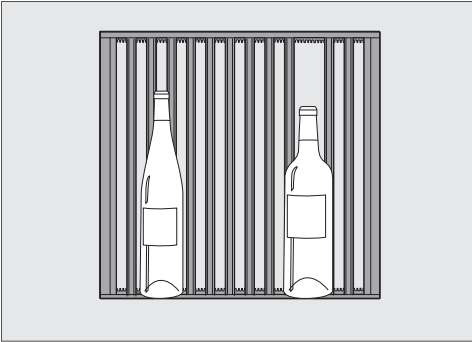

■ Atskirus medinių grotelių skersinius galite perkelti arba išimti.

Taip pritaikysite medines groteles prie savo vyno butelių.

Didžiausia talpa

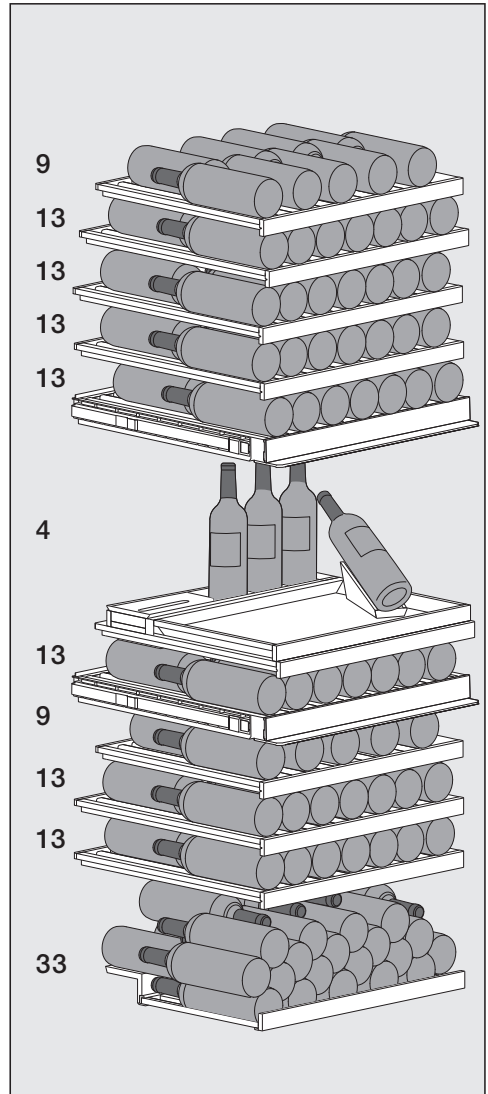

Susipažinimas

Į vyno šaldytuvą galima sudėti daug. 146 butelius (0,75 l; butelio forma: raudonojo vyno butelis):

- 61 butelį į viršutinę vyno temperatūros palaikymo zoną;
- 17 butelių į vidurinę vyno temperatūros palaikymo zoną (iš jų 3 butelius į buteliams skirtą dėžę, vieną butelį į butelių vitriną);
- 68 butelius į apatinę vyno temperatūros palaikymo zoną (iš jų 33 buteliai sukrauti ant pagalbinės krovimo į rietuvę lentynos ant apatinių grotelių).

Maksimalus medinių grotelių apkrovis

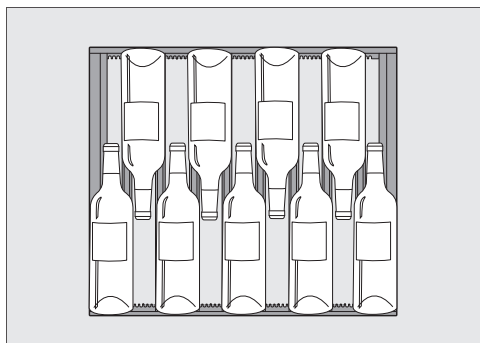

9 butelių išdėstymas ant viršutinių medinių grotelių viršutinėje ir apatinėje vyno temperatūros palaikymo zonoje

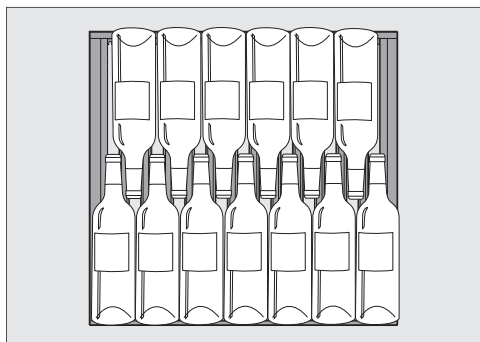

13 butelių išdėstymas ant likusių metalinių grotelių

 Pavojus sugadinti dėl per didelio apkrovimo!

Viršijus didžiausio pakrovimo rekomendacijas, galima pažeisti medines groteles.

Kiekvienos atskiros medinės grotelės išlaiko daug. 25 kg!

Vyno butelių ant medinių grotelių negalima dėti vieną ant kito.

Maksimalus pakrovimas naudojant pagalbinę krovimo į rietuvę lentyną

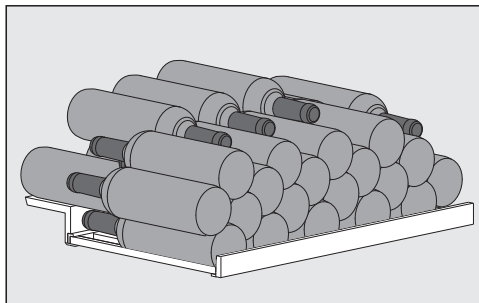

33 butelių išdėstymas ant pagalbinės krovimo į rietuvę lentynos

Rašymas ant rašyti skirtų juostelių (“Noteboards”)

Kad galėtumėte apžvelgti turimas vyno rūšis, galite jas pažymėti “Noteboards”, kurios pritvirtintos ant medinių grotelių.

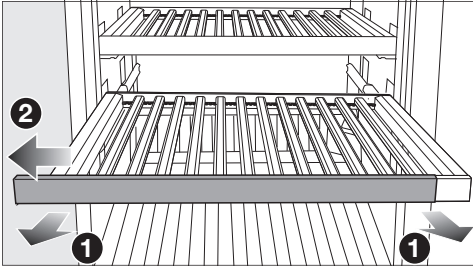

- Medines groteles šiek tiek patraukite į priekį ①.
- “Noteboard” patraukite į šoną ir nuimkite nuo medinių grotelių ②.
- Drėgna šluoste nuo magnetinės juostelės nuvalykite nepageidaujamus užrašus.

⚠ Naudojant netinkamas valymo priemones, kyla pavojus pažeisti prietaisą!

Kad nepažeistumėte specialios “Noteboards” (rašyti skirtų juostelių) dangos, juostelių nevalykite valikliu! “Noteboard” valyti naudokite tik švarų vandenį.

- Rašyti ant “Noteboard” naudokite kartu pristatomą kreidininį rašiklį. Taip pat rekomenduojame naudoti toliau išvardintas rašymo priemones:
 - skystuosius kreidos žymeklius, pvz., “edding 4095”;
 - įprastą, rašyti ant lentos skirtą kreidą.

⚠ Naudodami netinkamas priemones, galite sugadinti prietaisą.

Ant “Noteboard” niekada nerašykite tušinuku, pieštukais ir spalvotais pieštukais, žymekliais, vaškinėmis kreidelėmis, aliejinėmis kreidelėmis, flomasteriais (pvz., permanentiniais žymekliais, tekstiniais žymekliais, pluoštiniais rašikliais ir pan.). Juos sudėtinga arba apskritai neįmanoma nuvalyti nuo “Noteboard”.

Užrašams naudokite tik rekomenduojamas priemones, nes jas nesunkiai nuvalysite nuo “Noteboard”.

- “Noteboard” iš šono patraukite ant medinių grotelių.

Kartu tiekiami priedai

Raktas prietaiso durelėms užrakinti

“Active AirClean” filtras

Tarp vyno temperatūros palaikymo zonų esantys “Active AirClean” filtrai užtikrina optimalią oro cirkuliaciją ir kartu aukštą oro kokybę.

Kreidos rašiklis

Komplekte esantį kreidininį rašiklį naudokite užrašams ant “Noteboards”, kurios pritvirtintos ant medinių grotelių. Pažymėję ant rašyti skirtų juostelių, visada galėsite apžvelgti sudėtas vyno rūšis.

Papildomai įsigijami priedai

Specialiai vyno šaldytuvams pritaikytų gaminių, pvz., prietaiso priežiūros priemonių ir priedų, galite įsigyti “Miele” interneto parduotuvėje, “Miele” klientų aptarnavimo skyriuje arba iš “Miele” prekybos partnerio.

Susipažinimas

Į "Miele" interneto parduotuvę pateksite
nuskaitę QR kodą:



Prieš naudojant pirmą kartą



- Nuimkite visas įpakavimo medžiagas, nulupkite apsauginę plėvelę.
- Išvalykite prietaiso vidų ir priedus (žr. skyrių "Valymas ir priežiūra").

Vyno šaldytuvo prijungimas

- Vyno šaldytuvą prijunkite prie maitinimo tinklo, kaip aprašyta skyriuje "Įrengimas" poskyryje "Elektros jungtis".

Ekrane pirmiausia rodoma "Miele", pasukui .





Kvapų filtro ("Active AirClean") suaktyvinimas

- Suaktyvinkite "Active AirClean" filtro rodmenį  (žr. skyriaus "Nustatymų pritaikymas" poskyrį "Active AirClean" filtro rodmens  suaktyvinimas").

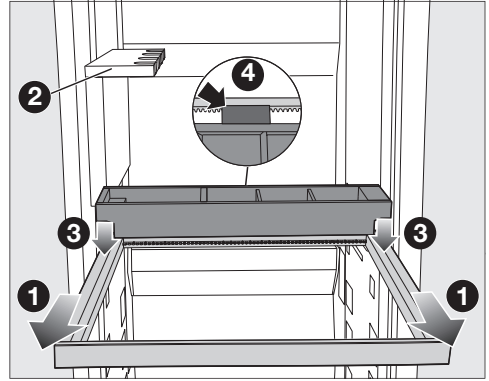

"SommelierSet" surinkimas

"SommelierSet" dalis toliau nurodyta eilės tvarka sudėkite į vyno šaldytuvą. Taurių laikiklis  dar gamykloje įrengtas vyno šaldytuve.

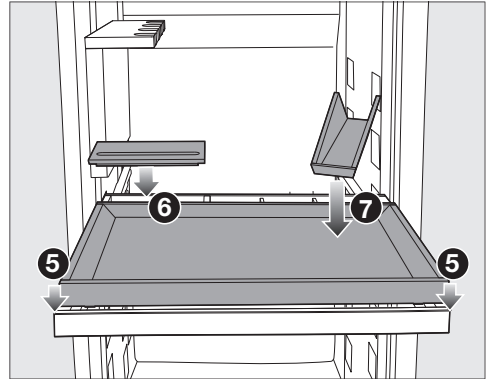

- Ištraukite medinį rėmą , esantį po taurių laikiklio .
- Iš viršaus ant medinio rėmo  uždėkite butelių dėžę, kad ant butelių dėžės esantis ribotuvas gale priglustų prie medinio rėmo .



- Iš viršaus ant medinio rėmo uždėkite padėklą .
- Ant priedų dėžės  uždėkite dangtį.
- Butelių vitriną pastatykite ant padėklo .

Pirmasis paleidimas

Medinių skersinių išdėstymas ant medinių grotelių

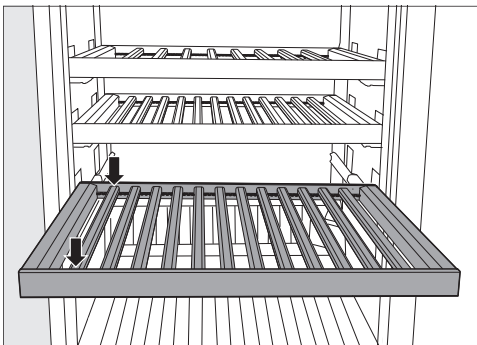

- Medinius skersinius išdėstykite ant grotelių vienodais atstumais ir užfiksuokite kiekvieną toje padėtyje.

Taip ant medinių grotelių sudėsite maksimalų butelių kiekį (0,75 l; butelio forma: bordo stiliaus vyno butelis).

Pagalbinės krovimo į rietuvę lentynos naudojimas

Naudodami pagalbinę krovimo į rietuvę lentyną, pakrovimo talpą apatinėje vyno temperatūros palaikymo zonoje padidinsite iki maksimalios.

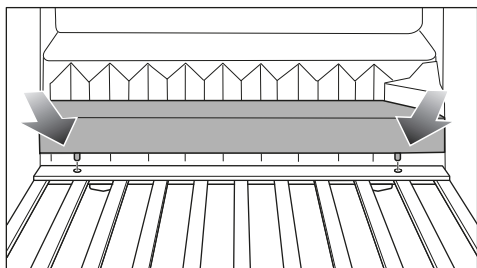

- Pagalbinę krovimo į rietuvę lentyną įdėkite už apatinių medinių grotelių.
- Pagalbinės krovimo į rietuvę lentynos kojeles kairėje ir dešinėje pusėje užfiksuokite laikikliuose.

Vyno šaldytuvo įjungimas



- Ekrane palieskite .

Jeigu ekranas ilgesnį laiką nenaudojamas, jis persijungia į energijos taupymo režimą ir užtamsinamas.

Vyno šaldytuvas pradeda šaldyti. Atidarius prietaiso dureles, įsijungia vidaus apšvietimas.

Atsižvelgiant į aplinkos temperatūrą ir nustatymą, gali užtrukti iki keleto valandų, kol atitinkamoje vyno temperatūros palaikymo zonoje bus pasiekta ir nuolat rodoma nustatytoji temperatūra.

Vyno šaldytuvo išjungimas

- Palieskite .
- Slinkite į dešinę arba į kairę, kol viduryje bus rodomas .
- Palieskite .

Išsijungia šaldymas ir vidaus apšvietimo sistema.

Ekrane rodoma .

Atkreipkite dėmesį: jeigu vyno šaldytuvas išjungtas jungikliu, jis nėra išjungtas iš maitinimo tinklo!

Jeigu ketinate išvykti ilgesniam laikui

Jeigu išvykdami ilgesniam laikui išjungsite vyno šaldytuvą, bet neišvalysite ir paliksite uždarytas dureles, gali atsirasti pelėsis.
Būtinai išvalykite vyno šaldytuvą.

Jeigu prietaiso nenaudojate ilgesnį laiką, atkreipkite dėmesį į šiuos dalykus:

- Išjunkite vyno šaldytuvą.
- Ištraukite iš tinklo kištuką arba išjunkite namo elektros instaliacijos saugiklį.
- Vyno šaldytuvą išvalykite ir palikite atidarytas dureles, kad prietaisas tinkamai vėdintųsi ir neatsirastų blogas kvapas.

Jungimo į tinklą sąlygos

Norint prijungti prietaisus prie tinklo, būtina užtikrinti šias sąlygas:



1. Pastatymo vietoje veikia namų interneto tinklas.
Turite savo belaidžio ryšio tinklo (WLAN) slaptažodį.
2. Savo mobiliajame galiniame įrenginyje turite įdiegtą "Miele" programėlę.
3. "Miele" programėlėje turite susikūrę savo naudotojo paskyrą.

"Miele" programėlė

"Miele" programėlę galima nemokamai atsisiųsti iš "Apple App Store" arba "Google Play Store™".



Jungimas į tinklą 1-ąjį kartą

- Palieskite simbolį .
- Slinkite į dešinę arba į kairę, kol simbolis  bus rodomas viduryje.
- Palieskite simbolį .
- Palieskite norimą jungimo būdą (programėlė arba belaidis ryšys (WPS)).

Sėkmingai prisijungus ekrane atsiranda simbolis .

Jei nepavyko prisijungti, ekrane atsiranda simbolis .

- Tokiu atveju pakartokite procesą.
- Norėdami išeiti iš nustatymų lygmens, palieskite simbolį .

"Scan & Connect" atlikimas

- Nuskaitykite QR kodą.

Jeigu įdiegėte "Miele" programėlę ir turite naudotojo paskyrą, būsite tiesiogiai nukreipti į jungimą prie tinklo.

Jeigu dar neturite įdiegtos "Miele" programėlės, atsisiųskite ją iš "Apple App Store" arba "Google Play Store™".

- Įdiekite "Miele" programėlę ir susikurkite naudotojo paskyrą.
- Iš naujo nuskaitykite QR kodą.

"Miele" programėlėje rodomi tolesni diegimo etapai.





Valdymas

Temperatūrų nustatymas vyno temperatūros palaikymo zonoje

Kiekvienoje iš 3 vyno temperatūros palaikymo zonų galima nustatyti skirtingą temperatūrą.

Ilgalaikiam vyno laikymui rekomenduojama naudoti temperatūrą nuo 12 iki 14 °C.

- Palieskite tos vyno temperatūros palaikymo zonos temperatūros indikatorių, kurios temperatūrą norite nustatyti.
- **Apatinė vyno temperatūros palaikymo zona:** palieskite .
- Slinkite į dešinę arba į kairę, kol viduryje bus rodoma norima temperatūra.
- Bakstelėję norimą temperatūrą patvirtinsite.
- Norėdami išėiti iš nustatymų lygmens, palieskite .

Temperatūros indikatoriuje dar kartą rodoma tuo metu vyno temperatūros zonoje vyraujanti temperatūra.

Šaldymo prietaise temperatūra padidėja, jei:

- dažnai varstote ar ilgiau paliekate atidarytas prietaiso dureles;
- kuo daugiau vyno butelių sudedate;
- kuo šiltesni yra naujai sudėti vyno buteliai;
- kuo aukštesnė vyno šaldytuvo aplinkos temperatūra. Vyno šaldytuvas skirtas tam tikrai klimato klasei (aplinkos temperatūros diapazonui), kurio būtina laikytis.

Galimos temperatūros nustatymo reikšmės

Visose vyno temperatūros palaikymo zonoje galima nustatyti temperatūrą nuo 5 iki 20 °C.

Vyno temperatūros palaikymo zonų temperatūros indikatorius

Prietaisui veikiant įprastu režimu, ekrane rodoma tuo metu atitinkamoje vyno temperatūros zonoje vyraujanti **vidutinė, faktinė temperatūra**.

Atsižvelgiant į aplinkos temperatūrą ir nustatymą, gali užtrukti iki keleto valandų, kol norima temperatūra bus pasiekta ir nuolat rodoma.

Oro drėgmės (“ActiveHumidity”) nustatymas apatinėje vyno temperatūros palaikymo zonoje ◦-◊

Kad drėgmės nustatymas veiktų optimaliai, reikalinga aplinkos temperatūra nuo 19 iki 28 °C.

- Ekrane palieskite apatinės vyno temperatūros palaikymo zonos temperatūros indikatorių.
- Slinkite į kairę, kol viduryje bus rodomas ◦-◊.
- Palieskite ◦-◊.
- Slinkite į dešinę arba į kairę, kol per vidurį bus rodoma norima oro drėgmė (◊, ◊◊, ◊◊◊).
- Palieskite norimą nustatymą, kad jį patvirtintumėte.
- Norėdami išeiti iš nustatymų lygmens, palieskite ↶.

Atsižvelgiant į aplinkos temperatūrą ir nustatytą oro drėgmę, gali užtrukti iki keleto dienų, kol norima oro drėgmė bus pasiekta ir rodoma.

Galimos oro drėgmės nustatymo vertės

Oro drėgmę galima reguliuoti 3 pakopomis, taip pritaikant prie savo asmeninių poreikių.

- ◊: oro drėgmė
- ◊◊: vidutinė oro drėgmė
- ◊◊◊: didelė oro drėgmė

Turėkite omenyje, kad nustačius didesnę oro drėgmę padidėja ir energijos sąnaudos.

Jeigu apatinėje vyno temperatūros palaikymo zonoje ilgesnį laiką ketinate laikyti vyno butelius su natūraliais kamščiais, rekomenduojame rinktis vidutinę ◊◊ oro drėgmę.

Esamos oro drėgmės peržiūra **i**

Atsižvelgiant į aplinkos temperatūrą ir nustatytą oro drėgmę, gali užtrukti iki keleto dienų, kol norima oro drėgmė bus pasiekta ir rodoma.

- Ekrane palieskite apatinės vyno temperatūros palaikymo zonos temperatūros indikatorių.
- Slinkite į kairę, kol viduryje bus rodomas ◦-◊.
- Palieskite **i**.

Ekrane rodoma **faktinė oro drėgmė**, tuo metu vyraujanti apatinėje vyno temperatūros palaikymo zonoje (ši reikšmė yra maždaug 2 valandų vidurkis).

- Norėdami uždaryti rodmenį, palieskite ✓.

“SommelierSet”

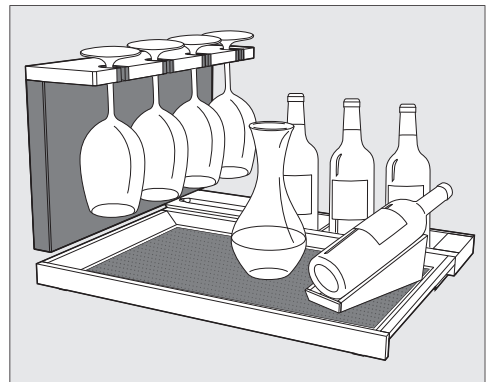

Su “SommelierSet” savo vynus dar šaldytuve galėsite paruošti ragavimui. Vyno šaldytuve galima laikyti vyno taures ir priedus, dekantuoti vyną, taip pat atidarytus vyno butelius.

Valdymas

Išimamas padėklas su silikoniniu įdėklu

Medinės jūsų vyno šaldytuvo dalys yra neapdorotos, jautrios ir neapsaugotos nuo išorinio poveikio.

Nuo šių dalių rekomenduojame nuvalyti nešvarumus iš karto.

Padėklui apsaugoti naudokite silikoninį įdėklą.

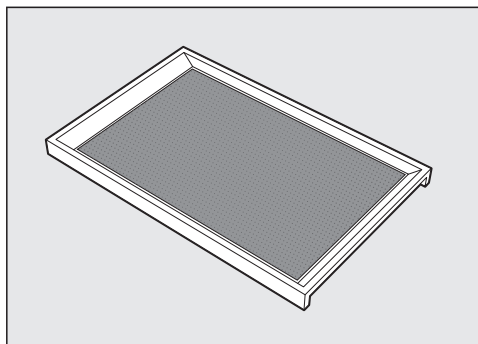

Šiame išimame padėkle dekantuoją vyną galite iš karto nešti savo svečiams.

Silikoninis įdėklas užtikrina, kad taurės saugiai stovėtų padėkle.

Be to, silikoninį įdėklą galima nuvalyti ir nepalikti jokių negražių dėmių.

Įdėdami padėklą įsitikinkite, kad padėklas ir pats silikoninis dėklas yra švarūs. Iš išorės patekę nešvarumai (pvz., maisto arba gėrimo likučiai) padidintos temperatūros ir drėgmės aplinkoje gali turėti įtakos pelėsio atsiradimui.

Taurių laikiklis

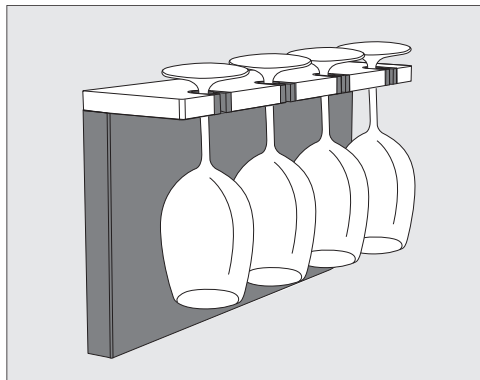

Savo taurių laikiklį galite naudoti vyno taurėms sudėti ir atvėsinti.

Atskirai ištraukiamame taurių laikiklyje telpa 4 taurės.

Vitrininė butelių lentyna

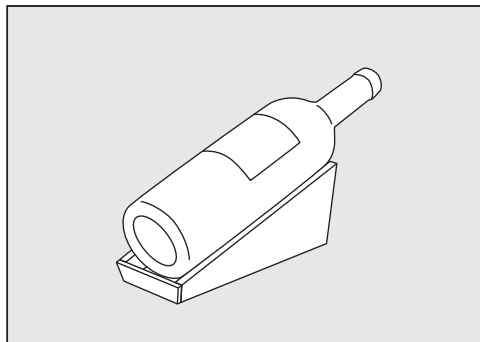

Vitrininėje butelių lentynoje galite stilingai laikyti atidarytus vyno butelius.

Butelių dėžutė

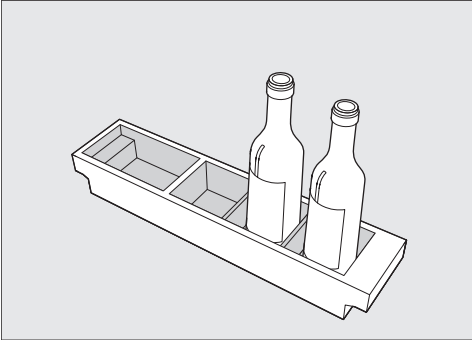

Butelių dėžutėje galima laikyti atidarytus vyno butelius.



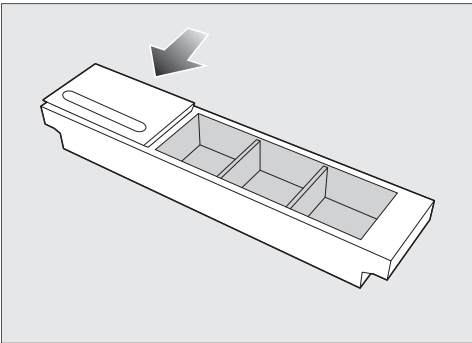













Priedų dėžutė



Priedų dėžutėje galite laikyti priedus, pavyzdžiui, kamščiatriukį ir sulankstomą peiliuką.

Jeigu reikia, priedų dėžutę uždenkite dangčiu, pasinaudokite integruotu dėklu rašikliui.





Nustatymų pritaikymas

	Nustatymų režimas
	Vitrinos apšvietimo nustatymas.
	Užrakto funkcijos įjungimas, laikinas išaktyvinimas arba visiškasis išjungimas.
	Šabo režimo įjungimas ir išjungimas.
	Šabo režimo versijos atsiuntimas.
	Laiko keitimas, per kurį įsijungs dūrelių įspėjamasis signalas.
	Tinklo ryšys
	APP / WPS Jungimas į tinklą pirmąjį kartą.
	WLAN ryšio aktyvinimas arba išaktyvinimas.
	Tinklo konfigūracijos atkūrimas.
	Mygtukų garsinio signalo įjungimas ir išjungimas.
	Dūrelių įspėjamojo signalo ir garsinių signalų keitimas arba išjungimas.
	Ekrano šviesumo keitimas.
	Temperatūros vienetų keitimas.
	Parodomojo režimo išjungimas (rodoma, tik jeigu įjungta).
	Gamyklinių nustatymų atkūrimas.
	Informacijos apie jūsų šaldymo prietaisą atvėrimas.
	“Active AirClean” filtro rodmenis suaktyvinimas.



Kol esate nustatymų režime , automatiškai slopinami durelių ir kiti įspėjamieji signalai.

Vitrinos apšvietimo ryškumo nustatymas



Vitrinos apšvietimo ryškumą galima atskirai nustatyti kiekvienoje vyno temperatūros palaikymo zonoje arba visiškai išjungti.

- Palieskite .
- Slinkite į dešinę arba į kairę, kol viduryje bus rodomas .
- Palieskite .
- Slinkite į dešinę arba į kairę, kol viduryje bus rodoma norima vyno temperatūros palaikymo zona.
- Palieskite norimą vyno temperatūros palaikymo zoną.
- Segmentiniame stulpelyje braukite į kairę arba dešinę, kol pasieksite norimą ryškumo pakopą (pakopos nuo 1 iki 7).
- Jeigu vitrinos apšvietimą norite išjungti, slinkite į kairę, kol segmentinis stulpelis užges.
- Palietę segmentinį stulpelį, patvirtinsite norimą nustatymą.
- Alternatyva: norimą nustatymą patvirtinkite paliesdami .
- Norėdami išeiti iš nustatymų lygmens, palieskite .

Užrakto funkcijos / įjungimas

- Palieskite .
- Slinkite į dešinę arba į kairę, kol viduryje bus rodomas .
- Palieskite .

Jeigu įjungta užrakto funkcija,  šviečia oranžine spalva.





- Norėdami išeiti iš nustatymų lygmens, palieskite .
- Prietaiso dureles atidarykite ir vėl uždarykite. Tik tada suaktyvinama užrakto funkcija .

Užrakto funkcijos / laikinas išjungimas

- Palieskite tos vyno temperatūros palaikymo zonos temperatūros indikatorių, kurios temperatūrą norite reguliuoti.
 - Apie 6 sekundes lieskite .
- Įsijungia temperatūros nustatymo rodmuo.
- Pasirinkite norimą nustatymą.

Atidarant ir uždarant prietaiso dureles, užrakto funkcija  dar kartą suaktyvinama.

Užrakto funkcijos / išjungimas



- Palieskite simbolį .
- Simbolį  lieskite maždaug 6 sekundes.
- Slinkite į dešinę arba į kairę, kol simbolis  bus rodomas per vidurį.
- Palieskite simbolį .

Jeigu “Užrakto funkcija” išjungta, simbolis  šviečia baltai.

- Norėdami išeiti iš nustatymų lygmens, palieskite simbolį .

“Šabo režimo” įjungimas

Kol įjungtas “Šabo režimas” , negalėsite keisti nustatymų.

- Palieskite simbolį .
- Slinkite į dešinę arba į kairę, kol simbolis  bus rodomas per vidurį.

Nustatymų pritaikymas

- Palieskite simbolį .

Simbolis  šviečia oranžine spalva.

- Norėdami išeiti iš nustatymų lygmens, palieskite simbolį .

Ijungtas “Šabo režimas”  apie 3 sekundes rodomas ekrane.

Paskui ekranas išsijungia.

Reguliariai patikrinkite, ar uždarytos prietaiso durelės, nes išjungti visi garso ir vaizdo įspėjamieji signalai.

“Šabo režimo” išjungimas

“Šabo režimo”  funkcija automatiškai išsijungia maždaug po 80 valandų.

“Šabo režimo”  funkciją galite išjungti ir anksčiau laiko.

- Palieskite juodą ekraną.

Rodomas simbolis .

- Palieskite simbolį .

Simbolis  šviečia oranžine spalva.

- Dar kartą palieskite simbolį .

Kai “Šabo režimas” išjungtas, simbolis  šviečia baltai.

- Norėdami išeiti iš nustatymų lygmens, palieskite .

Laiko tarpo keitimas, per kurį įsijungia durelių įspėjamasis signalas

- Palieskite simbolį .

- Slinkite į dešinę arba į kairę, kol simbolis  bus rodomas per vidurį.

- Palieskite simbolį .

- Slinkite į dešinę arba į kairę, kol norimas laiko intervalas, kuris siekia nuo 30 sekundžių iki 3 minučių: 30 sekundžių, bus rodomas per vidurį.

- Palieskite norimą nustatymą, kad jį patvirtintumėte.

- Norėdami išeiti iš nustatymų lygmens, palieskite simbolį .

Jungimas į tinklą 1-ąjį kartą

- Palieskite simbolį .

- Slinkite į dešinę arba į kairę, kol simbolis  bus rodomas viduryje.

- Palieskite simbolį .

- Palieskite norimą jungimo būdą (programėlė arba belaidis ryšys (WPS)).

Sėkmingai prisijungus ekrane atsiranda simbolis .

Jei nepavyko prisijungti, ekrane atsiranda simbolis .

- Tokiu atveju pakartokite procesą.

- Norėdami išeiti iš nustatymų lygmens, palieskite simbolį .

Vietinio belaidžio ryšio tinklo suaktyvinimas

- Palieskite simbolį .

- Slinkite į dešinę arba į kairę, kol simbolis  bus rodomas per vidurį.

- Palieskite simbolį .





- Norėdami suaktyvinti vietinio belaidžio ryšio tinklą (WLAN), palieskite .

Rodomas simbolis .

- Norėdami išeiti iš nustatymų lygmens, palieskite simbolį .

Jei vietinio belaidžio ryšio tinklas (WLAN) aktyvus, ekrane šviečia simbolis .







Vietinio belaidžio tinklo ryšio išaktyvinimas

- Palieskite simbolį .
- Slinkite į dešinę arba į kairę, kol simbolis  bus rodomas per vidurį.
- Palieskite simbolį .
- Norėdami išaktyvinti vietinio belaidžio ryšio tinklą (WLAN), palieskite simbolį .

Rodomas simbolis .

- Norėdami išeiti iš nustatymų lygmens, palieskite simbolį .

Tinklo konfigūracijos atkūrimas



- Palieskite .
- Slinkite į dešinę arba į kairę, kol viduryje bus rodomas .
- Palieskite .
- Slinkite į dešinę, kol viduryje bus rodomas .
- Palieskite .
- Palieskite .
- Norėdami išeiti iš nustatymų lygmens, palieskite .

Atkuriami visi atlikti nustatymai ir įvestos “Miele@home” vertės.

WLAN ryšys buvo išaktyvintas, ekrane užgęsta .

Jeigu vyno šaldytuvą ketinate šalinti, parduoti arba eksploatuoti naudotą prietaisą, atkurkite tinklo konfigūraciją. Iš vyno šaldytuvo ištrinami visi asmeniniai duomenys. Buvęs prietaiso savininkas nebeturės prieigos prie prietaiso.



Mygtukų garso signalo įjungimas

- Palieskite simbolį .
- Slinkite į kairę arba į dešinę, kol simbolis  bus rodomas per vidurį.
- Palieskite simbolį .

Jeigu įjungtas mygtukų garso signalas, simbolis  šviečia oranžine spalva.

- Norėdami išeiti iš nustatymų lygmens, palieskite simbolį .



Mygtukų garsinio signalo išjungimas

- Palieskite simbolį .
- Slinkite į dešinę arba į kairę, kol simbolis  bus rodomas per vidurį.
- Palieskite simbolį .

Jeigu mygtukų garsinis signalas išjungtas, ekrane šviečia baltos spalvos .

- Norėdami išeiti iš nustatymų lygmens, palieskite simbolį .

Įspėjamųjų ir garsinių signalų garso stiprumo / keitimas

- Palieskite simbolį .
- Slinkite į dešinę arba į kairę, kol simbolis  bus rodomas per vidurį.
- Palieskite simbolį .
- Segmentiniame stulpelyje braukite į dešinę arba į kairę ir pasirinkite norimą garsumą (pakopa nuo 1 iki 7).
- Jeigu norite išjungti visus įspėjamuosius ir garsinius signalus, slinkite į dešinę, kol segmentinis stulpelis užges.
- Palieskite segmentinį stulpelį ir patvirtinkite norimą nustatymą.





Jei įspėjamieji ir garso signalai išjungti, simbolis  šviečia baltai.

Nustatymų pritaikymas

Jei įjungti įspėjamieji ir garso signalai, simbolis  šviečia oranžine spalva.

- Norėdami išeiti iš nustatymų lygmens, palieskite simbolį .

Ekranų šviesumo keitimas

- Palieskite simbolį .
- Slinkite į dešinę arba į kairę, kol simbolis  bus rodomas per vidurį.
- Palieskite simbolį .
- Segmentiniame stulpelyje braukite į kairę arba dešinę, kol pasieksite norimą ryškumo pakopą (pakopos nuo 1 iki 7).
- Palieskite segmentinį stulpelį ir patvirtinkite norimą nustatymą.
- Norėdami išeiti iš nustatymų lygmens, palieskite simbolį .





Temperatūros vienetų °C / °F keitimas

- Palieskite simbolį .
- Slinkite į kairę arba dešinę, kol per vidurį bus rodoma °C arba °F.
- Norėdami pakeisti temperatūros vienetus, palieskite °C arba °F.

Rodoma °C arba °F.



- Norėdami išeiti iš nustatymų lygmens, palieskite simbolį .

Parodomąjo režimo išjungimas

- Palieskite .
- Palieskite .
- Slinkite į dešinę arba į kairę, kol viduryje bus rodomas .
- Palieskite .

Išjungus parodomąjį režimą , vyno šaldytuvas išsijungia, turėsite jį įjungti iš naujo.

Gamyklinių nustatymų atkūrimas

- Palieskite .
- Slinkite į dešinę arba į kairę, kol viduryje bus rodomas .



- Palieskite .

Rodomas užrašas .

- Palieskite .

Vyno šaldytuvas išsijungia ir turi būti įjungtas iš naujo.

“Active AirClean” filtro rodmenys suaktyvinimas

- Palieskite .
- Slinkite į dešinę arba į kairę, kol viduryje bus rodomas .

- Palieskite .

Kai “Active AirClean” filtro rodmuo suaktyvintas, šviečia oranžinės spalvos .

- Norėdami išeiti iš nustatymų lygmens, palieskite .

Draudžiama pašalinti prietaiso viduje esančią specifikacijų lentelę. Jos gali prirreikti sutrikus prietaiso veikimui!

Stebėkite, kad į elektros ir apšvietimo sistemą nepatektų vandens.

 Drėgmė gali sukelti veikimo sutrikimus.

Garinio valytuvo garai gali pažeisti prietaiso plastines dalis ir elektrinius komponentus.

Vyno šaldytuvui valyti nenaudokite valymo garais prietaiso.

 Į prietaisą patekę nešvarumai kečia pavojų sveikatai.

Iš šorės patekę nešvarumai (pvz., maisto arba gėrimo likučiai) padidintos temperatūros ir drėgmės aplinkoje gali turėti įtakos pelėsio atsiradimui prietaise.

Į vyno šaldytuvą dėkite tik švarius vyno butelius ir švarius priedus.

Valymo priemonių pasirinkimas

Vyno šaldytuvo viduje naudokite tik maisto produktams nekenksmingas valymo ir priežiūros priemones.

Kad nepažeistumėte paviršių, **nenaudokite**

- valymo priemonių, kurių sudėtyje yra sodos, amoniako, rūgščių arba chloridų;
- kalkių šalinimo priemonių;
- šveitimui skirtų priemonių (pvz., šveitimo miltelių, šveitimo skysčių, šveitimo akmens);
- valymo priemonių, kurių sudėtyje yra tirpiklių;
- nerūdijančiojo plieno valiklių;

- indaplovėms skirtų ploviklių;
- orkaitėms valyti skirtų aerozolių;
- stiklo keramikos kaitlentėms skirtų valiklių (išskyrus stikliniams paviršiams skirtus valiklius);
- stiklo valiklių (išskyrus stikliniams paviršiams skirtus valiklius: lengvai spirtuoti stiklo valikliai, kurių sudėtyje nėra papildomų priedų, pvz., citrusinių ar pan.);
- kietų šveitimo kempinių ir šepetelių (pvz., puodams valyti skirtų kempinių);
- purvo trintukų;
- aštrių metalinių grandiklių.

Rekomenduojame valyti sausa kempine, šiltu vandeniu su šiek tiek indų ploviklio.

Vyno šaldytuvo paruošimas valymui

- Išjunkite vyno šaldytuvą.

Ekrane rodoma , šaldymas yra išjungtas.

- Iš vyno šaldytuvo išimkite vyno butelius ir sudėkite vėsioje vietoje.
- Jeigu reikia, iš vyno šaldytuvo išimkite visas išimamas dalis ir nuvalykite (žr. skyriaus “Susipažinimas” poskyrį “Vidinės dalies planavimas”).
- Išimkite ir išvalykite visus išimamus priedus.
- Prieš valydami medines groteles, nuimkite nuo jų “Noteboards” (rašyti skirtas juosteles).

Prietaiso vidinės dalies valymas

Reguliariai valykite vyno šaldytuvą, mažiausiai kartą per mėnesį.

Valymas ir priežiūra

Jeigu nešvarumai įsisenėję, tam tikromis aplinkybėmis gali nepavykti jų pašalinti.

Paviršiai gali nusidažyti arba deformuotis.

Geriausia nešvarumus pašalinti iš karto.

- Prietaiso vidų valykite švaria šluoste, šiltu vandeniu, su šiek tiek plovimo priemonės.
- Visas dalis plaukite rankomis, nedėkite į indaplovę.
- Visas **medines** dalis valykite šiek tiek sudrėkinta šluoste, jų **nešlapinkite**.

⚠ Naudojant netinkamas valymo priemones, kyla pavojus pažeisti prietaisą!

Kad nepažeistumėte specialios "Noteboards" (rašyti skirtų juostelių) dangos, juostelių nevalykite valikliu! "Noteboard" valyti naudokite tik švarų vandenį.

- Baigę valyti nušluostykite švariu vandeniu ir nusausinkite šluoste.
- Kad vyno šaldytuvus būtų tinkamai vėdinamas ir neatsirastų nemalonaus kvapo, prietaiso dureles trumpam palikite atidarytas.

Silikoninių įdėklų išėmimas ir plovimas

⚠ Netinkamai plaunant, kyla pavojus sugadinti įdėklus.

Jeigu silikoninį įdėklą plausite indaplovėje arba skalbyklėje, galite jį sugadinti.

Silikoninį įdėklą plaukite tik rankomis.

- Silikoninį įdėklą išimkite iš padėklo ir iš butelių dėžutės.
- Plaukite jį šiltame vandenyje, naudokite šiek tiek indų ploviklio.
- Silikoninį įdėklą nusausinkite minkšta šluoste.
- Juos sudėkite atgal į padėklą ir butelių dėžutę tik tada, kai šie bus visiškai sausi.

⚠ Netinkamai džiovinant, kyla pavojus sugadinti įdėklus.

Silikoninį įdėklą džiovindami orkaitėje, taip pat rizikuojate jį sugadinti.

Silikoninio įdėklo niekada nedžiovininkite orkaitėje.

"Active AirClean" filtro (kvapų filtro) keitimas

Naujų "Active AirClean" filtrų galite įsigyti "Miele" klientų aptarnavimo skyriuje, specializuotoje prekybos vietoje arba "Miele" interneto parduotuvėje.

"Active AirClean" filtras yra už "Noteboards" (rašyti skirtų juostelių), tarp abiejų vyno temperatūros palaikymo zonų.

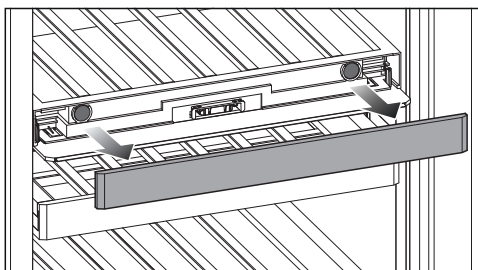

- Nuimkite "Noteboard".

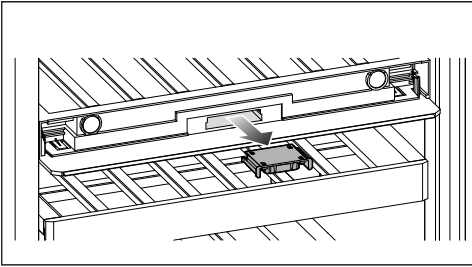

- Išimkite filtro laikiklį.

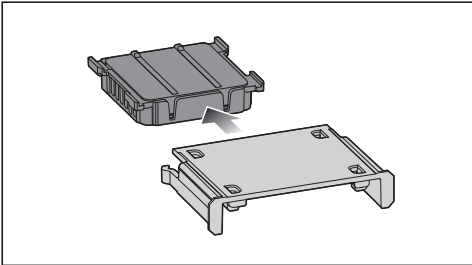

- Išimkite panaudotą "Active AirClean" filtrą.
- Panaudotą "Active AirClean" filtrą šalinkite su buitinėmis atliekomis.

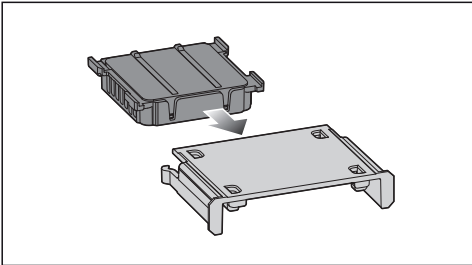

- Į filtro laikiklį įdėkite naują "Active AirClean" filtrą.

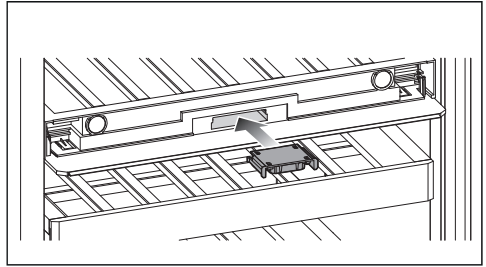

- Filtro laikiklį įdėkite kartu su naujuoju "Active AirClean" filtru.

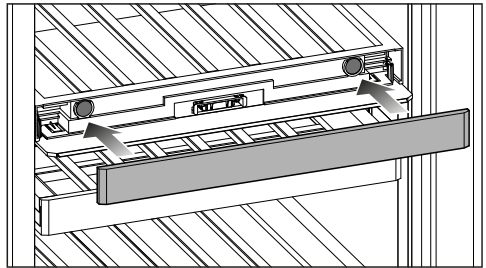

- Uždėkite "Noteboard".

"Active AirClean" filtro keitimo patvirtinimas

- Ekrane palieskite simbolį .

Užgęsta simbolis , laiko skaitiklis atsukamas į pradinę padėtį.

Prietaiso priekio ir šoninių sienelių valymas

Jei nešvarumai nevalomi ilgesnį laiką, kai kurių gali nepavykti pašalinti. Paviršiai gali nusidažyti arba deformuotis.

Todėl ant prietaiso durelių ir šoninių sienelių susikaupusius nešvarumus geriausia pašalinti iš karto.

Valymas ir priežiūra

Visi paviršiai yra jautrūs įbrėžimams ir gali nusidažyti arba pakeisti spalvą, jei bus valomi netinkamomis priemonėmis.

Perskaitykite šio skyriaus pradžioje pateiktą informaciją "Valymo priemonių nuorodos".

- Prietaiso paviršių valykite švaria kempine, plovikliu ir šiltu vandeniu. Valymui galite naudoti švarią, drėgną mikropluošto šluostę be valiklių.
- Išvalę, papildomai nuskalaukite švariu vandeniu ir viską nusauskinkite minkšta šluoste.
- Stiklinėms priekinėms durelėms valyti naudokite stiklą valiklių.

Durelių sandariklio valymas

 Netinkamai valant, kyla pavojus apgadinti prietaisą.

Tepant durelių sandariklį alyva arba riebalais, šis gali tapti porėtas.

Netepkite durelių sandariklio alyva arba riebalais.

- Reguliariai nuplaukite durelių sandariklį švariu vandeniu ir kruopščiai nusauskinkite šluoste.

Vėdinimo ir ventiliacijos angų valymas

- Vėdinimo ir ventiliacijos angas reguliariai valykite šluotele arba dulkių siurbliu (galima naudoti, pvz., "Miele" dulkių siurblio siurbimo šepetėlį).

Baigę valyti

- Visas dalis sudėkite atgal į vyno šaldytuvą.
- Įjunkite vyno šaldytuvą.
- Sudėkite į vidų vyno butelius ir uždarykite vyno šaldytuvo dureles.

Savaiminis atitirpimas

Vyno šaldytuvas atitirpinamas automatiškai.

Daugumą veikimo sutrikimų ir klaidų galite pašalinti savarankiškai. Paprastai tai padeda sutaupyti laiko ir pinigų, nes nereikia kreiptis į klientų aptarnavimo skyrių.

Daugiau informacijos apie savarankišką veikimo sutrikimų šalinimą ieškokite: www.miele.lt/support/customer-assistance.



Kad būtų prarasta kuo mažiau šalčio, neatidarykite prietaiso durelių, kol nebus nepašalintas gedimas.

Su vyno šaldytuvu susijusios kitos problemos

Problema	Priežastis ir šalinimas
Vyno šaldytuvas nešaldo.	Prietaisas neįjungtas. ■ Įjunkite vyno šaldytuvą.
	Tinklo kištukas neteisingai įstatytas į kištukinį lizdą arba prietaiso kištukas neteisingai įstatytas į prietaiso kištukinį lizdą. ■ Įstatykite tinklo kištuką į kištukinį lizdą, o prietaiso kištuką į prietaiso kištukinį lizdą.
	Suveikė namų elektros instaliacijos saugiklis. Gali būti, kad vyno šaldytuvas sugedo, namuose sutriko elektros srovės tiekimas arba sugedo kažkuris kitas prietaisas. ■ Kreipkitės į elektros specialistą arba garantinio aptarnavimo skyrių.
Vis dažniau įsijungia ir ilgiau veikia kompresorius, per žema prietaiso temperatūra.	Vyno šaldytuve nustatyta per žema temperatūra. ■ Pakoreguokite temperatūros nustatymą.
	Prietaiso durelės buvo dažnai varstomos. Arba sudėjote didelį kiekį šviežių maisto produktų. ■ Prietaiso dureles atidarykite tik tada, kai reikia, ir tik trumpam.
	Prietaiso durelės iki galo neužsidaro. Temperatūra vyno spintoje krinta. ■ Patikrinkite prietaiso durelių stabilumą, ir, jei reikia, sureguliuokite lankstų varžtus.
	Prietaiso durelės neteisingai uždarytos. ■ Visada iki galo uždarykite prietaiso dureles.
	Per aukšta aplinkos temperatūra. Kuo aukštesnė patalpos temperatūra, tuo ilgiau veikia kompresorius.



Problemų šalinimas

Problema	Priežastis ir šalinimas
	<p>■ Vadovaukitės skyriaus “Montavimas” poskyryje “Pastatymo vieta” pateikta informacija.</p> <p>Gali būti, kad vėdinimo ir ventiliacijos angos užstatytos arba užsikimšusios.</p> <p>■ Neuždenkite vėdinimo ir ventiliacijos angų.</p> <p>■ Iš vėdinimo ir ventiliacijos angų reguliariai išvalykite dulkes.</p> <p>Galioja įmontuojamiems prietaisams: prietaisas buvo netinkamai įmontuotas į nišą.</p> <p>■ Įmontuokite vyno šaldytuvą, kaip nurodyta montavimo instrukcijoje.</p>
Vyno šaldytuve temperatūra per žema.	<p>Vyno šaldytuve nustatyta per žema temperatūra.</p> <p>■ Pakoreguokite temperatūros nustatymą.</p>
Vyno šaldytuve nustatyta per aukšta temperatūra.	<p>Tai ne gedimas. Nustatyta temperatūra yra per aukšta.</p> <p>■ Pakoreguokite temperatūros nustatymą.</p> <p>■ Po 24 valandų dar kartą patikrinkite temperatūrą.</p> <p>Patalpos temperatūra, kurioje stovi vyno šaldytuvas, per žema. Jeigu patalpos temperatūra yra per žema, kompresorius rečiau įsijungia. Temperatūra vyno šaldytuve kyla.</p> <p>■ Vadovaukitės skyriaus “Montavimas” poskyryje “Pastatymo vieta” pateikta informacija.</p> <p>■ Padidinkite aplinkos temperatūrą.</p>







Problemų šalinimas















Problema	Priežastis ir šalinimas
Apatinėje vyno temperatūros palaikymo zonoje nepavyksta nustatyti norimos oro drėgmės.	Faktinės oro drėgmės vyno šaldytuve pasikeitimas ekrane rodomas su delsa. ■ Vėliau dar kartą patikrinkite oro drėgmę.
	Aplinkos temperatūra yra per aukšta arba per žema. ■ Pasirūpinkite, kad oro temperatūra siektų nuo 19 iki 28 °C.
	Apatinėje vyno temperatūros palaikymo zonoje nustatyta per aukšta temperatūra. ■ Apatinėje vyno temperatūros zonoje nustatykite maks. 10 °C temperatūrą.
	Aplinkos oro drėgmė per žema. ■ Jeigu aplinkos oro drėgmė labai žema, tam tikromis sąlygomis vyno šaldytuve gali nepavykti pasiekti aukštesnės oro drėgmės.
	Oro drėgmė vyno šaldytuve priklauso nuo durelių varstymo dažnumo ir atidarymo trukmės, nuo aplinkos temperatūros ir aplinkos oro drėgmės, nuo pakrovimo ir nuo prietaiso nustatymo.
Medinių grotelių strypeliai deformuojasi.	Tūrio pasikeitimas dėl drėgmės absorbcijos arba džiūvimo yra medienai būdingos savybės. Dėl padidintos oro drėgmės vyno šaldytuve medinės dalys “dirba”. Tam tikromis sąlygomis medis gali deformuotis, gali atsirasti įtrūkimų. Šakos ir tekstūra yra medienos savybių dalis.
Ant vyno butelių etiketčių atsiranda pelėsis.	Atsižvelgiant į etiketės klįjus, ant etiketčių gali susidaryti pelėsis. ■ Pašalinkite pelėsį nepalikdami jokių likučių. Nuplaukite vyno butelius ir pašalinkite galimus klijų likučius.
Ant vyno butelių kamščių atsiranda baltų apnašų.	Kamščiai oksidavosi dėl sąveikos su oru. ■ Sausa šluoste nuvalykite apnašas. Apnašos neturi įtakos vyno kokybei.

Problemų šalinimas







Problema	Priežastis ir šalinimas
Nesuskamba įspėjamasis signalas, nors prietaiso durelės jau kurį laiką atidarytos.	<p>Tai nėra gedimas. Įspėjamasis signalas išjungtas nustatymų režime. Jei norite vėl įjungti garsinį signalą:</p> <ul style="list-style-type: none"> ■ Palieskite simbolį . ■ Slinkite į kairę arba į dešinę, kol simbolis  bus rodomas per vidurį. ■ Palieskite simbolį . ■ Segmentiniame stulpelyje braukite į dešinę arba į kairę, kol pasieksite norimą garsumą. ■ Spustelėkite segmentinį stulpelį ir patvirtinkite norimą nustatymą. <p>Jei įjungti įspėjamieji ir garsiniai signalai, pasirodo simbolis  orange.</p>
Vyno šaldytuvo viduje kaupiasi kondensatas. Gali būti, kad neužsidaro prietaiso durelės.	<p>Durelių sandariklis iššokęs iš griovelio.</p> <ul style="list-style-type: none"> ■ Patikrinkite durelių sandariklį. <p>Durelių sandariklis pažeistas.</p> <ul style="list-style-type: none"> ■ Patikrinkite, ar nepažeistas durelių sandariklis.
Pažeistas arba susidėvėjęs durelių sandariklis.	<p>Durų sandariklis keičiamas be jokių įrankių.</p> <ul style="list-style-type: none"> ■ Pakeiskite sandariklį. Jį galite įsigyti “Miele” garantinio aptarnavimo skyriuje arba specializuotoje paroduotuvėje.







Pranešimai ekrane

Pranešimas	Priežastis ir šalinimas
Ekrane šviečia , vyno šaldytuvas nešaldo, tačiau ir toliau veikia prietaiso valdymas ir vidaus apšvietimas.	<p>Įjungtas parodomasis režimas.</p> <ul style="list-style-type: none"> ■ Palieskite . ■ Palieskite . ■ Slinkite į dešinę arba į kairę, kol viduryje bus rodomas . ■ Palieskite . <p>Išjungus parodomąjį režimą , vyno šaldytuvas išsijungia, turėsite jį įjungti iš naujo.</p>

Pranešimas	Priežastis ir šalinimas
<p>Ekrane nieko nerodoma. Ekranas juodas.</p>	<p>Ijungtas šabo režimas : vidaus apšvietimas išjungtas, vyno šaldytuvas šaldo.</p> <ul style="list-style-type: none"> ■ Palieskite juodą ekraną. <p>Rodomas užrašas .</p> <ul style="list-style-type: none"> ■ Palieskite . <p> šviečia oranžine spalva.</p> <ul style="list-style-type: none"> ■ Dar kartą palieskite simbolį . <p>Kai šabo režimas išjungtas, simbolis  šviečia baltai.</p> <hr/> <p>Ekranas neteisingai prijungtas prie prietaiso.</p> <ul style="list-style-type: none"> ■ Buvo neteisingai atliktas durelių atidarymo krypties keitimas? Dar kartą patikrinkite kištukines jungtis tarp vyno šaldytuvo ir ekrano (žr. pridėtą montavimo instrukciją). <hr/> <p>Energijos taupymo režimas įjungtas: jeigu ekranas ilgesnį laiką nenaudojamas, jis persijungia į energijos taupymo režimą ir užtamsinamas.</p>
<p>Ekrane šviečia , neveikia vyno šaldytuvo valdymas.</p>	<p>Užrakto funkcija įjungta.</p> <ul style="list-style-type: none"> ■ Vyno šaldytuvą trumpam atrakinkite arba visiškai išjunkite užraktą (žr. skyriaus “Nustatymų pritaikymas”).
<p>Ekrane šviečia , papildomai suskamba garso signalas.</p>	<p>“ActiveAirClean” filtro rodmuo  primena apie tai, kad “ActiveAirClean” filtrą reikia pakeisti.</p> <ul style="list-style-type: none"> ■ Pakeiskite “ActiveAirClean” filtrą (žr. skyriaus “Valymas ir priežiūra” poskyrį “ActiveAirClean” filtro keitimą”). “ActiveAirClean” filtro keitimą ekrane patvirtinkite mygtuku . <p> užgęsta ekrane.</p>
<p>Ekrane geltonai šviečia , papildomai suskamba įspėjamasis signalas, mirksi vidaus apšvietimas.</p>	<p>Suaktyvintas durelių įspėjamasis signalas.</p> <ul style="list-style-type: none"> ■ Palieskite . <p>Įspėjamasis signalas nutyla, užgęsta , vidaus apšvietimas lieka šviesti.</p>

Problemų šalinimas

Pranešimas	Priežastis ir šalinimas
<p>Vyno temperatūros palaikymo zonoje raudonai šviečia  , papildomai suskamba įspėjamasis signalas.</p>	<p>Temperatūros avarinis signalas suaktyvintas, susijusioje vyno temperatūros palaikymo zonoje temperatūra yra per aukšta arba per žema, atsižvelgiant į nustatytą temperatūrą.</p> <p>Taip gali nutikti dėl kelių priežasčių, pvz.:</p> <ul style="list-style-type: none">– Prietaiso durelės buvo dažnai varstomos.– Uždengtos vėdinimo ir ventiliacijos ir angos.– Ilgesnį laiką buvo nutrūkęs maitinimas. <p>■ Palieskite  .</p> <p>  užgęsta, įspėjamasis signalas nutyla.</p> <p>Susijusios vyno temperatūros palaikymo zonos temperatūros indikatoriuje maždaug 1 minutę mirksi aukščiausia iki tol vyno temperatūros palaikymo zonoje vyravusi temperatūra. Tada temperatūros indikatoriuje dar kartą rodoma vyno temperatūros palaikymo zonoje vyraujanti temperatūra.</p> <p>Mirksintį temperatūros indikatorių galite išjungti ir anksčiau:</p> <p>■ palieskite vyno temperatūros palaikymo zonos temperatūros indikatorių.</p> <p>Aukščiausia rodoma temperatūra ištrinama. Tada temperatūros indikatoriuje dar kartą rodoma vyno temperatūros zonoje vyraujanti temperatūra.</p> <p>■ Išjunkite įspėjamąjį signalą.</p>









Pranešimas	Priežastis ir šalinimas
<p>Ekrane raudonai šviečia , papildomai pasigirsta įspėjamasis signalas.</p>	<p>Rodomas sutrikęs elektros srovės tiekimas: dėl sutrikusio elektros srovės tiekimo paskutinėmis dienomis arba valandomis vyno šaldytuve temperatūra pernelyg pakilo.</p> <ul style="list-style-type: none"> ■ Palieskite . <p> užgęsta ir nutyla įspėjamasis signalas.</p> <p>Temperatūros indikatoriuje maždaug apie 1 min. mirksi aukščiausia iki tol vyno šaldytuve vyravusi temperatūra. Paskui temperatūros indikatoriuje vėl rodoma esama temperatūra.</p> <p>Mirksintį temperatūros indikatorių galite išjungti ir anksčiau:</p> <ul style="list-style-type: none"> ■ Palieskite temperatūros indikatorių. <p>Aukščiausia rodoma temperatūra ištrinama. Tada temperatūros indikatoriuje vėl rodoma esama temperatūra. Vyno šaldytuvą veikia toliau, išsaugoma paskutinį kartą nustatytoji temperatūra.</p> <ul style="list-style-type: none"> ■ Išjunkite įspėjamąjį signalą.
<p>Ekrane raudona spalva šviečia , gali būti rodomas klaidos kodas ir atitinkamas skaičius. Papildomai suskamba įspėjamasis signalas.</p>	<p>Yra gedimas.</p> <ul style="list-style-type: none"> ■ Įspėjamąjį signalą išjungsitė ekrane palietę . ■ Kreipkitės į klientų aptarnavimo skyrių. <p>Kad galėtumėte pranešti apie prietaiso gedimą, be rodomo klaidos kodo taip pat turėsite nurodyti vyno šaldytuvo modelio pavadinimą ir serijos numerį. Šią informaciją galite iš karto atverti:</p> <ul style="list-style-type: none"> ■ Tam ekrane turite paliesti . <p>Ekrane rodomi reikalingi prietaiso duomenys.</p> <p>Patvirtinę mygtuku , uždarysite informacinį pranešimą, klaidos kodas ir toliau rodomas.</p> <p>Vyno šaldytuvą galite išjungti tiesiai klaidos rodmenyje.</p> <p>Rodoma prietaiso klaida: šiam rodmeniui teikiama pirmenybė, todėl iš karto bus nutrauktas bet kuris Jūsų ką tik pasirinktas nustatymas.</p> <p>Prietaiso klaida rodoma dar prieš durelių ir (arba) temperatūros įspėjamąjį signalą.</p>

Problemų šalinimas

Vidaus apšvietimas

 Prisiļietę prie neizoliuotų dalių, kuriomis teka elektros srovė, galite patirti elektros smūgį. Nuimdami apšvietimo gaubtą, rizikuojate prisiliesti prie įtampingųjų dalių. Nebandykite nuimti apšvietimo gaubto. Pakeisti arba reguliuoti apšvietimą šviesos diodais gali tik garantinio aptarnavimo skyriaus darbuotojai.

 Pavojus susižeisti šviesos diodais! Šis apšvietimas atitinka RG 2 rizikos grupę. Jeigu gaubtas yra pažeistas, galima pažeisti akis. Jeigu pažeistas apšvietimo gaubtas, nestebėkite šviesos diodų iš arti optiniu prietaisu (didinamuoju stiklu ar pan.)!

Problema	Priežastis ir šalinimas
Neveikia vidaus apšvietimas.	Prietaisas neįjungtas. ■ Įjunkite vyno šaldytuvą.
	Įjungtas šabo režimas  : ekranas lieka tamsus, vyno šaldytuvus nešaldo. ■ Palieskite juodą ekraną. Rodomas užrašas  . ■ Palieskite  .
	 šviečia oranžine spalva. ■ Dar kartą palieskite simbolį  .
	Kai šabo režimas išjungtas, simbolis  šviečia baltai.
	Jeigu prietaiso durelės yra atidarytos, maždaug po 15 minučių dėl perkaitimo automatiškai išsijungs vidaus apšvietimo sistema. Jei taip nenutinka, vadinasi, prietaisas sugedo. ■ Kreipkitės į klientų aptarnavimo skyrių.
Vidaus apšvietimo sistema veikia ir uždarius prietaiso duris.	Tai ne gedimas! Įjungtas vitrinos apšvietimas. ■ Norėdami išjungti vitrinos apšvietimą, ekrane palieskite vitrinos apšvietimo  jutiklinį mygtuką. Oranžinis jutiklinis mygtukas  užgęsta.
Vidaus apšvietimas mirksi.	Tai ne gedimas! Buvo suaktyvintas durelių įspėjamasis signalas.

Garso priežastys

Ijungtas vyno šaldytuvas skleidžia įvairius garsus. Jeigu šaldymo galia sumažinta, vyno šaldytuvas veikia energijos taupymo režimu, tačiau ilgiau. Prietaisas veikia tyliau. Padidinus šaldymo galią, maisto produktai greičiau atvėsunami. Padidėja prietaiso veikimo garsas.

Įprasti garsai	Kas juos sukelia?
Švilpimas, šnypštimas	Šaltnešis purškiamas į šaldymo kontūrą.
Burbuliavimas, čiurlenimas, pliuškenimas	Šaltnešis teka vamzdžiais.
Burzgimas	Vyno šaldytuvas šaldo.
Spragtelėjimas	Termostatas įjungia arba išjungia kompresorių.
Burzgimas, šniokštimas	Veikia ventiliatorius.
Traškėjimas	Vyno šaldytuve plečiasi medžiagos.
Stuksenimas	Veikia vožtuvai ir sklendės.
Siurbimas (vyno šaldytuvai su durelių uždarymo slopintuvu)	Prietaiso durelės su uždarymo slopintuvu atidaromos arba uždaromos.
Atminkite, kad kompresoriaus ir cirkuliacijos garsai šaldymo kontūre neišvengiami.	

Problemų šalinimas

Garsai	Priežastis ir šalinimas
Vibravimas, trinkėsėjimas, barškėjimas	Vyno šaldytuvas stovi nelygiai. Pasinaudokite gulsčiuuku ir išlygiuokite vyno šaldytuvą. Naudokite po prietaisu esančias pastatymo kojeles (atsižvelgiant į modelį). Įmontuojamuose prietaisuose: ne žemesnėje kaip negu 140 cm nišoje: prietaiso apačioje po pagrindu įstumkite pridėtus stabilizavimo bėgelius.
	Vyno šaldytuvas liečiasi su kitais baldais arba prietaisais. Vyno šaldytuvą paslinkite į šoną.
	Kliba arba užstringa stalčiai, krepšiai arba lentynos. Patikrinkite išimamas dalis ir, jei reikia, įdėkite jas iš naujo.
	Liečiasi buteliai ir indai. Butelius arba indus šiek tiek atitraukite vienus nuo kitų.
	Transportavimo laido laikiklis vis dar kabo ant prietaiso užpakalinės sienelės (atsižvelgiant į modelį). Nuimkite transportavimo laido laikiklį.

Užėję į www.miele.com/service rasite informacijos apie savarankišką sutrikimų šalinimą, taip pat apie atsargines “Miele” dalis.

Kontaktai pranešti apie triktis

Jeigu sutrikimų nepavyksta pašalinti savarankiškai, informuokite jums prietaisą pardavusį pardavėją arba kreipkitės į “Miele” garantinio aptarnavimo skyrių.

Su “Miele” garantinio aptarnavimo skyriumi galima susisiekti adresu www.miele.com/service.

“Miele” garantinio aptarnavimo skyriaus kontaktiniai duomenys nurodyti šios naudojimo instrukcijos gale.

Garantinio aptarnavimo skyriui turėsite nurodyti modelio pavadinimą ir serijos numerį (Ser. / SN / Nr.). Šiuos duomenis rasite specifikacijų lentelėje šaldymo prietaiso vidinėje dalyje arba, atsižvelgiant į modelį, nustatymų režime, ties Informacija **i**.

EPREL duomenų bazė

Nuo 2021 metų kovo 1 dienos informacija apie Europos gaminių energijos vartojimo efektyvumo ženklينimą ir ekologišnio projektavimo reikalavimus pateikiama duomenų bazėje (EPREL). Paspaudę nuorodą <https://eprel.ec.europa.eu/> atversite produktų duomenų bazę. Čia būsite paprašyti įvesti modelio identifikacinį numerį.

Modelio identifikacinis numeris nurodytas specifikacijų lentelėje šaldymo prietaiso vidinėje dalyje arba, atsižvelgiant į modelį, nustatymų režime, ties Informacija **i**.

Miele		
XXXXXX		Nr. XX/XXXXXXXXXX.
<small>WEINTEMPERSCHRANK-UNTERTISCHMODELL MULTIFUNCTIONAL WINE STORAGE CABINET UNDERWORKTOP ARMOIRE DE LIÈGE EN TEMP. DES VIN(S) MOD. ENCASTRABLE SOUS PLAN ARMARIO P. ACIONCIÓN CON T.M.D. VIN(S) MOD. EN POTRERO BAJO ENCIMERA BIRNĖIŲ TEMPERATŪROS KABINETAS</small>		
<small>Rasse/Class Classe/Clase</small> SN-ST	<small>Ap-Type/AP-Type AP-Type/AP-Type</small> XXXX I	<small>BruttoNetto/Gross Capacity Volume Bruto/Capacidad Bruta</small> XXXX l
<small>Nutzenhall Net.Capacity Volume U e Capac. Util</small> Ges / K / G / WEIN / KALT Tot / R / F / WINE / CHILL Tot / R / F / C Tot / F / C / WINE / CHILL		R600a: XXg

Garantija

Garantinis laikotarpis yra 2 metai.

Daugiau informacijos nurodyta pridėtoje garantinio aptarnavimo sąlygose.

Pastatymo vieta

⚠ Šilumą atiduodantys prietaisai gali sukelti gaisrą ir sugadinti prietaisą!

Jie gali užsidegti ir uždegti vyno šaldytuvą.

Įsitikinkite, kad jungimo į tinklą laidas nesiliečia su kitais šilumos šaltiniais.

Šilumą atiduodančių prietaisų, pvz., mini orkaitių, dvigubų kaitviečių arba skrudintuvų, nestatykite ant vyno šaldytuvo.

⚠ Gaisro ir pažeidimo pavojus dėl atviros liepsnos!

Nuo atviros liepsnos vyno šaldytuvai gali užsidegti.

Atviros liepsnos židinių, pvz., žvakių, nelaikykite šalia prietaiso.

⚠ Gaisro ir sugadinimo pavojus dėl neteisingo pastatymo.

Jei tinklo kištukas ir jungimo į tinklą laidas liečiasi prie vyno šaldytuvo galinės dalies, vibracija gali pažeisti kištuką ir jungimo į tinklą laidą, gali įvykti trumpasis jungimas.

Tinklo kištukas ir jungimo į tinklą laidas negali liestis prie galinės vyno šaldytuvo dalies.

Įsitikinkite, kad jungimo į tinklą laidas nėra prispaustas.

Į maitinimo lizdus galinėje vyno šaldytuvo pusėje nejunkite jokių kitų prietaisų.

Nedėkite už prietaiso ir nenaudokite daugiakontakčių kištukinių lizdų arba ilgintuvų bei kitų elektroninių prietaisų (pvz., halogenų transformatorių).

Prietaisą statykite sausoje, gerai vėdinamoje patalpoje.

Prietaiso pastatymo vieta turi būti horizontali ir lygi, jos aukštis turi būti toks pat, kaip šalia esančių grindų.

⚠ Pavojus pažeisti prietaisą dėl didelės oro drėgmės!

Jeigu oro drėgmė didelė, ant išorinių prietaiso sienelių gali pradėti kauptis kondensatas.

Kondensatas gali sukelti prietaiso išorinių sienelių koroziją.

Kad to išvengtumėte, vyno šaldytuvą statykite tinkamai vėdinamoje ir sausoje patalpoje, kurioje įrengta oro kondicionavimo sistema.

Pastatę / įmontavę prietaisą patikrinkite, ar durelės tinkamai užsidaro, ar vyno šaldytuvai įmontuoti / pastatyti laikantis visų nurodymų. Turi būti išlaikyti visi vėdinimo ir ventiliacijos angų skerspūviai.

Pasirinkdami pastatymo vietą, turėkite omenyje, kad pastatę jį šalia šilumą skleidžiančio prietaiso, viryklės arba kito šilumos šaltinio, padidinsite prietaiso energijos sąnaudas. Venkite tiesioginių saulės spindulių. Aukštesnė aplinkos temperatūra didina energijos sąnaudas, nes kompresorius veikia ilgiau.

Klimato klasė

Vyno šaldytuvai skirtas tam tikrai klimato klasei (kambario temperatūros diapazonui), kurios būtina laikytis. Klimato klasė nurodyta specifikacijų lentelėje vyno šaldytuvo viduje.

Klimato klasė	Aplinkos temperatūra
SN	nuo 10 iki 32 °C
N	nuo 16 iki 32 °C
ST	nuo 16 iki 38 °C
T	nuo 16 iki 43 °C
SN-ST	nuo 10 iki 38 °C
SN-T	nuo 10 iki 43 °C

Kuo žemesnė aplinkos temperatūra, tuo ilgesnė kompresoriaus prastovos trukmė, o vyno šaldytuvus tokiomis sąlygomis negali palaikyti nustatytos temperatūros.

Reikalavimai vėdinimo ir ventiliacijos angoms

⚠ Dėl nepakankamo vėdinimo kyla gaisro ir prietaiso pažeidimo pavojus!

Jeigu prietaisas bus nepakankamai vėdinamas, dažniau įsijungs ir ilgiau veiks kompresorius. Padidėja energijos sąnaudos, pakyla kompresoriaus darbinė temperatūra, kompresorius gali sugesti.

Užtikrinkite tinkamą vyno šaldytuvo vėdinimą ir ventiliavimą.

Būtinai išlaikykite nurodytus vėdinimo ir ventiliacijos angų skerspjūvius. Ventiliacijos ir vėdinimo angų joku būdu neužstatykite arba kitaip neuždenkite.

Reguliariai išvalykite dulkes.

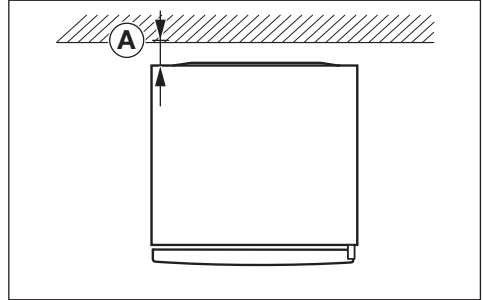

Nustatant energijos sąnaudas, buvo naudojamas $\text{A} = 25$ mm atstumas tarp prietaiso užpakalinės sienelės ir sienos. Jei atstumas iki sienos mažesnis kaip 25 mm, vyno šaldytuvus veikia įprastai, tačiau šiek tiek padidėja jo energijos sąnaudos. Jei aplinkos temperatūra aukšta, taip pat gali susidaryti kondensatas.

Oras už prietaiso užpakalinės sienelės sušyla. Todėl būtina pasirūpinti tinkamu oro tiekimu (žr. skyrių “Prietaiso matmenys”).

Kelių vyno šaldytuvų / šaldymo prietaisų statymas

⚠ Ant išorinių prietaisų sienelių susikaupus kondensatui, prietaisas gali sugesti.

Jeigu didelė oro drėgmė, ant prietaiso išorinių sienelių gali pradėti kauptis kondensatas ir sukelti prietaiso koroziją.

Todėl vyno šaldytuvo **niekada** nestatykite **šalia** kitų vyno šaldytuvų / šaldymo prietaisų.

Tarp vyno šaldytuvų / šaldymo prietaisų būtina palikti maž. 70 mm atstumą.

Įdiegimas

Durelių stabdiklio keitimas

Vyno šaldytuvas pristatomas su į dešinę pusę atidaromomis durelėmis. Jei norite, kad prietaiso durelės atsidarytų į kairę pusę, turite perkelti jų lankstus.

Patarimas: kad keisdami durelių atidarymo kryptį nepažeistumėte prietaiso durelių ir jų apačios, ant grindų, priešais vyno šaldytuvą paklokite tinkamą paklotą.

⚠ Prisiļetus prie dalių, kuriomis teka elektros srovė, kyla pavojus susiūaloti ir sugadinti prietaisą!

Keisdami durelių atidarymo kryptį turėsite sąlytį su dalimis, kuriomis teka elektros srovė.

Prieš keisdami durelių atidarymo kryptį, ištraukite kištuką iš maitinimo lizdo.

⚠ Dėl didelio durelių svorio kyla pavojus susiūaloti ir apgadinti dureles.

Jeigu durelių atidarymo kryptį keičia vienas asmuo, padidėja pavojus susiūaloti ir apgadinti prietaisą.

Durelių atidarymo kryptį keiskite padedami kito asmens.

📄 Durelių atidarymo kryptį keiskite pagal montavimo instrukciją (ūr. QR kodą).



Gaminio Nr. 12350120

Vyno šaldytuvo pastatymas

⚠ Vyno šaldytuvo apgadavimo pavojus ir pavojus susiūeisti prietaisui apvirtus!

Jeigu vyno šaldytuvą stato vienas asmuo, padidėja pavojus susiūaloti ir apgadinti prietaisą.

Vyno šaldytuvą statykite tik padedami kito asmens.

⚠ Pavojus susiūaloti ir apgadinti turtą atsitrenkus prietaiso durelėms! Prietaiso durelės gali atsitrenkti į patalpos sieną ir susilamdyti. Jeigu durelės stiklinės, pažeistas stiklas gali suūeisti.

Apsaugokite prietaiso dureles nuo smūgio, pvz., ant patalpos sienos užklijuokite veltinio padukus.

⚠ Pavojus apgadinti grindis!

Slinkdami prietaisą, rizikuojate paūeisti grindis.

Stumkite atsargiai, kad nesubraiūytumėte grindų.

Kad vyno šaldytuvą būtų lengviau pastatyti, užpakalinėje prietaiso pusėje, viršuje yra transportavimo rankenos, o apačioje – transportavimo ratukai.

Statykite tik tuščią vyno šaldytuvą.

- Vyno šaldytuvą atgabenkite kuo arčiau numatytosios pastatymo vietos.
- Prijunkite vyno šaldytuvą prie elektros tinklo, kaip aprašyta skyriaus "Įrengimas" skirsnyje "Elektros jungtis".

- Prietaisą atsargiai stumkite į numatytą pastatymo vietą.
- Vyno šaldytuvą statykite atsižvelgdami į reikiamą jo užpakalinės sienelės atstumą iki sienos.

Vyno šaldytuvo išlygiavimas

⚠ Iškritus durelėms arba apvirtus vyno šaldytuvui, kyla pavojus susižaloti ir sugadinti turta!

Jeigu apatinio atraminio laikiklio kojelė nelygiai stovi ant grindų, prietaiso durelės gali iškristi, vyno šaldytuvą gali apvirti.

Komplekte esančiu veržliarakčiu sukite atraminę kojelę, kol ši atsirems į grindis.

Tada atraminę kojelę pasukite dar kartą apie ketvirtį apsisukimo.

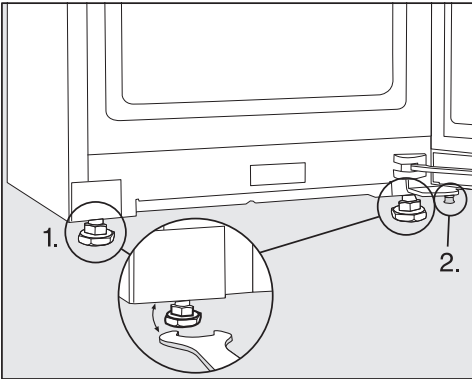

- Gulsčiu ir pridėtu veržliarakčiu vyno šaldytuvą išlygiuokite, paremkite prietaiso dureles.

1. Sureguliuokite priekines kojeles.
2. Reguliuojamą papildomą kojelę sukite atgal, kol ši atsirems į grindis. Tada atraminę kojelę pasukite dar kartą apie ketvirtį apsisukimo.

Vyno šaldytuvo integravimas virtuvės baldų komplekte

Vyno šaldytuvą galima montuoti kartu su virtuvės spintelėmis.

Nustatant energijos sąnaudas, buvo naudojamas 25 mm atstumas tarp prietaiso užpakalinės sienelės ir sienos. Jei atstumas iki sienos mažesnis kaip 25 mm, vyno šaldytuvą veikia įprastai, tačiau šiek tiek padidėja jo energijos sąnaudos. Jei aplinkos temperatūra aukšta, taip pat gali susidaryti kondensatas.

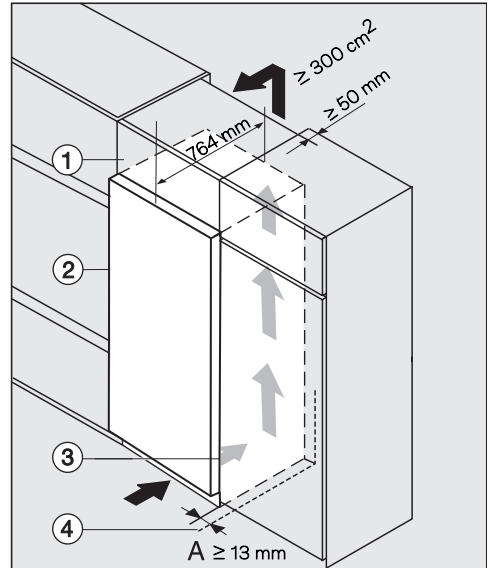

- ① Viršuje montuojama spintelė
- ② Vyno šaldytuvą, durelių gylis = 75 mm
- ③ Virtuvės spintelė
- ④ Sieną

Įdiegimas

 Dėl nepakankamo vėdinimo kyla gaisro ir prietaiso pažeidimo pavojus!

Jeigu prietaisas bus nepakankamai vėdinamas, dažniau įsijungs ir ilgiau veiks kompresorius. Padidėja energijos sąnaudos, pakyla kompresoriaus darbinė temperatūra, kompresorius gali sugesti.

Užtikrinkite tinkamą vyno šaldytuvo vėdinimą ir ventiliavimą.

Būtinai išlaikykite nurodytus vėdinimo ir ventiliacijos angų skerspjūvius. Ventiliacijos ir vėdinimo angų jokia būdu neužstatykite arba kitaip neuždenkite.

Reguliariai išvalykite dulkes.

Kuo didesnės vėdinimo ir ventiliacijos išpjovos, tuo efektyviau kompresorius taupo energiją.

■ Vyno šaldytuvą pastatykite šalia virtuvės spintelės.

- Prietaiso priekinė dalis turi išsikišti pro virtuvės spintelės priekį ne mažiau, nei siekia durelių gylis. Taip galėsite nekludomai varstyti prietaiso dureles.
- Vyno šaldytuvą pastačius prie sienos ④, lankstų pusėje, tarp sienos ④ ir vyno šaldytuvo ② būtina palikti (A) atstumą.
- Jeigu vyno šaldytuvo aukštį norite sulyginti su virtuvės spintelėmis, galite naudoti viršuje montuojamą spintelę ①.

Per visą viršutinės spintelės plotį būtina numatyti maž. 50 mm gylio ištraukiamojo oro liniją.

Kad sušilęs oras galėtų netrukdomai pasišalinti, vėdinimo ir ventiliacijos skerspjūviai po patalpos lubomis turi siekti bent 300 cm².

Prietaiso matmenys

Pastatymo matmenys / vaizdas iš viršaus

Visi matmenys nurodyti milimetrais.

Kad vyno šaldytuvas veiktų tinkamai, turi būti išlaikyti nurodyti vėdinimo ir ventiliacijos angų skerspjūviai.

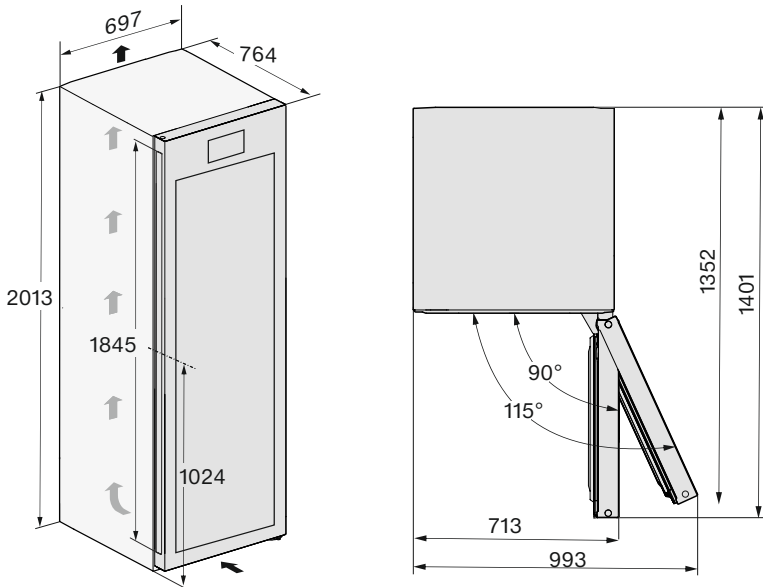

Įdiegimas

Jungtys

Visi matmenys nurodyti milimetrais.

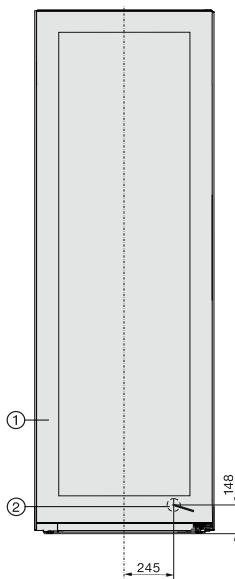

- ① Vaizdas iš priekio
- ② Jungimo į tinklą laidas, ilgis = 2000 mm
Jeigu reikalingas ilgesnis maitinimo laidas, jį galima įsigyti "Miele" garantinio aptarnavimo skyriuje.

Elektros jungtis

Vyno šaldytuvui jungti prie maitinimo lizdo su įžeminimu leidžiama naudoti tik kartu su prietaisu pristatomą maitinimo kabelį.

Pastačius vyno šaldytuvą kištukinis lizdas turi būti lengvai prieinamas. Jeigu kištukinis lizdas sunkiai pasiekiamas, užtikrinkite, kad montavimo vietoje kiekvienas elektros instaliacijos polių turėtų skiriamąjį įtaisą.

⚠ Gaisro pavojus dėl perkaitimo.

Prietaisą prijungę prie sudėtinių kištukinių lizdų ir ilgintuvų, galite viršyti kabelio apkrovą.

Kad išvengtumėte galimų pavojų, nenaudokite ilgintuvų arba sudėtinių kištukinių lizdų.

Elektros instaliacija turi būti įrengta pagal VDE 0100.

Prietaisui jungti prie namų elektros tinklo, saugumo sumetimais, rekomenduojama naudoti  tipo liekamosios srovės apsauginį išjungiklį (RCD).

Pažeistą maitinimo laidą leidžiama keisti tik to paties tipo nauju maitinimo laidu (galima įsigyti “Miele” klientų aptarnavimo skyriuje). Saugumo sumetimais keitimą gali atlikti tik kvalifikuotas specialistas arba “Miele” klientų aptarnavimo skyriaus darbuotojas.

Daugiau informacijos apie vardinę imamąją galią ir atitinkamus saugiklius ieškokite naudojimo instrukcijoje arba specifikacijų lentelėje. Šiuos duomenis palyginkite su elektros jungties duomenimis pastatymo vietoje. Kilus abejonių, pasikonsultuokite su elektriku.

Galimas epizodinis arba nepertraukiamas eksploatavimas naudojant autonominę arba su tinklu sinchronizuotą elektros tiekimo sistemą (pavyzdžiui, auto-

nominiais elektros tinklais, rezervinėmis sistemomis). Eksploatavimo sąlyga – elektros tiekimo sistema turi atitikti EN 50160 arba panašių standartų nustatytąsias vertes.

Namų elektros instaliacijos sistemoje ir šiame “Miele” produkte numatytųjų saugos priemonių funkcijos ir veikimo principas turi būti užtikrinami veikiant autonominiu ir ne tinklo sinchroniniu režimu arba pakeisti lygiavertėmis instaliacinėmis priemonėmis. Kaip, pavyzdžiui, aprašyta naujausiose VDE-AR-E 2510-2 taisyklėse.

Jungimo matmenys

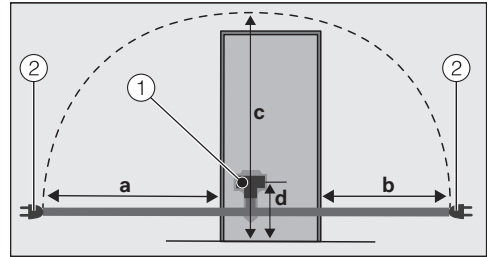

Šaldymo prietaiso / vyno šaldytuvo užpakalinė pusė

- ① Prietaiso kištukas
- ② Tinklo kištukas

a	b	c	d
1750 mm	1350 mm	2100 mm	200 mm

Vyno šaldytuvo prijungimas

- Įstatykite prietaiso kištuką.

Atkreipkite dėmesį, kad kištukas tinkamai užsifiksuotų.

- Įstatykite kištuką į maitinimo lizdą.

Prietaisas prijungtas prie maitinimo tinklo.

Garantijos sąlygos

“Miele” Lietuva pirkėjui suteikia – papildomai prie pardavėjo pagal įstatymus suteikiamos garantijos ir jos neapribojant – teisę į garantiją naujiems prietaisams pagal toliau pateiktus garantinius įsipareigojimus:

I Garantijos trukmė ir pradžia

1. Garantija suteikiama šiam laikotarpiui:
 - a) 24 mėnesiai buitiniams prietaisams, naudojamiems pagal paskirtį;
 - b) 12 mėnesių profesionaliems prietaisams, naudojamiems pagal paskirtį.
2. Garantijos galiojimo terminas pradedamas skaičiuoti nuo datos, nurodytos ant prietaiso pirkimo sąskaitos.

Dėl suteiktų garantinių paslaugų ir pristatytų atsarginių dalių garantijos galiojimo terminas nepratęsiamas.

II Garantijos suteikimo sąlygos

1. Prietaisas buvo įsigytas specializuotoje parduotuvėje arba tiesiogiai iš “Miele” ES šalyje, Šveicarijoje arba Norvegijoje ir ten buvo naudojamas.
2. Klientų aptarnavimo tarnybos technikui pareikalavus, pateikiamas garantijos patvirtinimas (pirkimo sąskaita arba užpildyta garantijos kortelė).

III Garantijos turinys ir suteikiamos paslaugos

1. Prietaiso trūkumai pašalinami per numatytą terminą jį pataisant arba pakeičiant atitinkamą dalį. Susijusias išlaidas, pavyzdžiui, už transportavimą, naudojimąsi keliais, darbą ir atsargines dalis, padengia “Miele” Lietuva. Pakeistos dalys arba prietaisai tampa “Miele” Lietuva nuosavybe.
2. Remiantis šia garantija, bendrovei “Miele” Lietuva negalima pateikti pretenzijų dėl žalos atlyginimo, nebent “Miele” Lietuva paskirtos ir įgaliotos klientų aptarnavimo tarnybos darbuotojai žalos padarė tyčia arba dėl šiurkštaus aplaidumo.
3. Neteikiamos eksploatacinių medžiagų ir priedų pristatymo paslaugos.

IV Garantijos suteikimo apribojimai

Garantija netaikoma trūkumams arba trikdims, kurių priežastys yra šios:

1. Netinkamas pastatymas arba įrengimas, pvz., galiojančių saugos potvarkių arba raštiškų naudojimo, įrengimo ir montavimo instrukcijų nepaisymas.
2. Naudojimas ne pagal paskirtį, netinkamas valdymas arba netinkamų medžiagų naudojimas, pvz., netinkamų skalbimo priemonių, ploviklių arba chemikalų naudojimas.
3. Kitoje ES šalyje, Šveicarijoje arba Norvegijoje įsigytas prietaisas dėl ypatingų techninių specifikacijų negali būti naudojamas arba naudojamas taikant tam tikrus apribojimus.
4. Išoriniai veiksniai, pvz., transportuojant padaryta žala, pažeidimas dėl smūgio arba sutrenkimo, žala dėl nepalankių oro sąlygų arba kitų gamtos veiksnių.
5. Remonto darbai ir pakeitimai, kuriuos atliko “Miele” nemokyti ir negaliojanti klientų aptarnavimo tarnybos darbuotojai.
6. Ne “Miele” originaliųjų atsarginių dalių ir ne “Miele” patvirtintų priedų naudojimas.
7. Sudužęs stiklas ir perdegusios kaitinamosios lemputės.
8. Elektros srovės ir įtampos svyravimai, kai nepasiekiamos arba viršijamos gamintojo nurodytos paklaidos ribos.
9. Neatliekami naudojimo instrukcijoje nurodyti priežiūros ir valymo darbai.

V Duomenų apsauga

Asmeniniai duomenys naudojami tik vykdant užsakymą ir suteikiant garantiją, jei prireiks, atsižvelgiant į pagrindines duomenų apsaugos sąlygas.

Atitikties deklaracija

Šiuo dokumentu "Miele" patvirtina, kad vyno šaldytuvas atitinka 2014/53/ES direktyvą.

Visą ES atitikties deklaracijos tekstą galima rasti interneto svetainėse:

- www.miele.lt – produktai atsisiųsti.
- www.miele.lt/namu-ukis/informacija-385.htm – paslaugos, rodyti daugiau informacijos, naudojimo instrukcijos; būtina nurodyti produkto pavadinimą arba gamyklinį numerį.

Dažnio juosta	2,4000 GHz–2,4835 GHz
Didžiausia perdavimo galia	< 100 mW

Autorių teisės ir licencijos

Ryšio moduliui naudoti ir valdyti “Miele” naudoja savo arba kito gamintojo programinę įrangą, kuriai nėra taikomos taip vadinamos atvirojo kodo licencijos sąlygos. Ši programinė įranga ir (arba) programinės įrangos komponentai yra saugomi autorių teisių. Galioja “Miele” ir trečiųjų šalių autorių teisių apsauga.

Prietaise integruoti ryšio modulio programinės įrangos komponentai, kurie gali būti platinami pagal atvirojo kodo licencijos naudojimo sąlygas. Naudojamus atvirojo kodo programinės įrangos komponentus ir taikomus autorių teisių reikalavimus, galiojančias licencijų naudojimo sąlygų kopijas arba kitą ieškomą informaciją galite atsisiųsti naudodami savo IP adresą interneto naršyklėje (<http://<IP adresas>/Licenses>). Atvirojo kodo licencijos sąlygose numatytos atsakomybės ir garantijos taisyklės galioja tik atitinkamų teisių turėtojams.



Vokietija - Miele & Cie. KG, Carl-Miele-Straße 29, 33332 Gütersloh

KWT 4999 ...

It-LT

M.-Nr. 12 585 920 / 02 / 002