

Miele



PDR 910 EL Calentamiento eléctrico

- es** Instrucciones de uso abreviadas Secadora industrial
- pt** Instruções de utilização resumidas Secador industrial
- hu** Rövid használati útmutató Ipari szárítógép

es 5
pt 50
hu 98

Advertencias e indicaciones de seguridad	5
Documentación ampliada	5
Aplicación adecuada.....	5
Uso erróneo previsible	6
Seguridad técnica	7
Uso apropiado.....	10
Accesorios.....	12
Descripción de la máquina	13
Manejo de la secadora	14
Panel de mandos.....	14
Teclas sensoras y display Touch con teclas sensoras	15
Menú principal.....	15
Menú «☐ Programas»	15
Menú «☆ Favoritos»	15
Menú «⚙ Operario».....	15
Ejemplos de manejo.....	15
Listas de selección.....	15
Ajustar valores numéricos.....	16
Menú desplegable.....	17
Abandonar el menú.....	17
Indicaciones de ayuda	17
Secado	18
1. Cuidado de la ropa.....	18
Lavado antes del secado	18
Eliminar los cuerpos extraños	18
Símbolos de cuidado	18
2. Llenado de la secadora	19
3. Seleccionar un programa	19
Conectar la secadora	19
4. Seleccionar el ajuste de programa.....	20
Seleccionar el grado de secado.....	20
Seleccionar los extras	20
5. Iniciar un programa	22
Aparato recaudador (opcional).....	22
Acceder a los parámetros actuales del programa	22
Tiempo de funcionamiento del programa/Pronóstico de tiempo restante	22
Fin del programa	23
Final del programa	23
Extraer la ropa.....	23
Indicaciones de limpieza.....	23
Timer	23
Requisitos para el ajuste del timer	23
Ajustar el timer	23
Relación de programas	25
Paquete de programas «Etiqueta»	25
Paquete de programas «Estándar»	26
Paquete de programas «Deporte».....	29
Paquete de programas «Ropa plana»	30
Paquete de programas «Edredones»	31

es - Contenido

Paquete de programas «Empresas de limpieza»	32
Paquete de programas «Bomberos»	33
Paquete de programas «WetCare»	34
Paquete de programas «Establo»	35
Paquete de programas «Programas especiales»	36
Paquete de programas «Prog. individuales»	37
Modificar el desarrollo de un programa	38
Cambiar la selección del programa en curso	38
Cancelar el programa en curso	38
Seleccionar de nuevo un programa cancelado	38
Tiempo restante	39
¿Qué hacer si ...?	40
Solución de pequeñas anomalías	40
Conexión	42
Instrucciones de sincronización	42
Acceder al nivel de usuario	42
Configurar la conexión de red mediante WPS	42
Configurar la conexión de red mediante Soft AP	42
Configurar la conexión de red mediante cable LAN	42
Datos técnicos.....	43
Accesorios opcionales (no suministrados)	45
Caja de comunicación.....	45
XKM 3200 WL PLT	45
Sistema de cobro	46
Piezas de recambio y accesorios originales	46
Datos técnicos	47
Declaración de conformidad de la UE	47

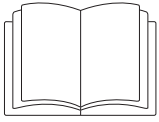

- Es imprescindible que lea estas instrucciones de manejo.

Documentación ampliada

Este documento contiene información básica. Encontrará el manual de instrucciones de manejo completo y documentación actual relativa a su aparato, en el sitio web de Miele:

<https://www.miele.es/professional/inactivem-manual-de-instrucciones-177.htm>



Para acceder a la documentación, necesita la denominación del tipo o el número de fabricación de su aparato. Encontrará estos datos en las placas de características del aparato.

Esta secadora cumple todas las normas de seguridad vigentes. No obstante, el manejo indebido del aparato puede provocar lesiones personales y daños materiales.

Lea las instrucciones de manejo con atención antes de poner en funcionamiento la secadora. Contienen indicaciones importantes para el montaje, la seguridad, el uso y el mantenimiento. De esta forma se protegerá y evitará daños en la secadora.

Según la norma internacional IEC 60335-1 Miele indica explícitamente que deben leerse y seguirse las indicaciones incluidas en el capítulo para la instalación de la secadora así como las advertencias e indicaciones de seguridad.

Miele no se hace responsable de los daños causados por no respetar estas indicaciones.

Guarde las instrucciones de manejo y entréguelas al nuevo propietario en caso de venta posterior del aparato.

En caso de que se instruya a más personas en el manejo de la secadora, estas deberán tener acceso a las advertencias de seguridad y/o será necesario exponerles su contenido.

Aplicación adecuada

La secadora cumple todas las normas de seguridad vigentes. El manejo indebido puede causar daños materiales y provocar lesiones personales y daños materiales.

Lea las instrucciones de uso de la secadora antes de su primera puesta en funcionamiento. Estas le ofrecerán indicaciones importantes en materia de seguridad, uso y mantenimiento de la secadora. De esta forma se protegerá y evitará daños.

- La secadora está prevista para su emplazamiento en entornos industriales.

es - Advertencias e indicaciones de seguridad

- ▶ La secadora está destinada exclusivamente a secar prendas lavadas en agua, en cuyas etiquetas el fabricante ha indicado que son adecuadas para secadora. Otros usos pueden resultar peligrosos. Miele no se hace responsable de daños ocasionados por el uso indebido o por el manejo incorrecto del aparato.
- ▶ Esta secadora no es apta para el uso en zonas exteriores.
- ▶ La secadora no debe utilizarse en lugares no fijos (p. ej., embarcaciones).
- ▶ No emplace la secadora en estancias con riesgo de congelación. Incluso las temperaturas cercanas al punto de congelación perjudican el funcionamiento de la secadora. La temperatura ambiente admisible se encuentra entre 2 °C y 40 °C.
- ▶ Si la máquina se pone en funcionamiento en un entorno industrial, únicamente podrá ser utilizada por personal o personal técnico con la instrucción/formación adecuada. Si la máquina se pone en funcionamiento en una zona pública accesible, el operario deberá garantizar que la máquina se utiliza sin peligro.
- ▶ Aquellas personas que por motivo de una incapacidad física, sensorial o mental, inexperiencia o desconocimiento no estén en condiciones de manejar el aparato de una forma segura, no podrán hacer uso del mismo sin la supervisión o permiso de un responsable.
- ▶ Los niños menores de ocho años deben permanecer alejados de la secadora, a no ser que estén vigilados en todo momento.
- ▶ El uso de la secadora por parte de niños mayores de ocho años sin supervisión está permitido solamente si se les ha explicado el manejo del aparato de tal forma que puedan utilizarlo de forma segura. Los niños deben poder reconocer los posibles peligros originados por un manejo incorrecto del mismo.
- ▶ Los niños no deben limpiar o realizar tareas de mantenimiento en la secadora sin supervisión.
- ▶ Preste continua atención a los niños que se encuentren cerca del aparato. No deje jamás que los niños jueguen con la secadora.
- ▶ Esta secadora también puede utilizarse en instalaciones públicas.
- ▶ Cualquier otra aplicación diferente a las mencionadas anteriormente se considera no conforme con el uso previsto y exime al fabricante de toda responsabilidad.

Uso erróneo previsible

- ▶ No realice modificaciones en la secadora si no están expresamente autorizadas por Miele.
- ▶ No se apoye en la puerta de la secadora. De lo contrario, la secadora podría volcarse y podría lesionarle a usted o a otras personas.
- ▶ No deberán emplearse chorros de agua o dispositivos de alta presión para la limpieza de la secadora.
- ▶ El mantenimiento de la secadora debe realizarse de manera puntual y profesional. De lo contrario, no puede descartarse la aparición de pérdidas de potencia, anomalías funcionales y peligro de incendio.

es - Advertencias e indicaciones de seguridad

- ▶ No almacene ni utilice gasolina, petróleo u otros materiales fácilmente inflamables cerca de la secadora. ¡Peligro de incendio y de explosión!
- ▶ No introduzca en la secadora aire mezclado con vapores de cloro, de flúor u otros vapores de disolventes. ¡Peligro de incendio!
- ▶ Debido a que existe peligro de inflamarse, no deben secarse en la secadora tejidos que:
 - no hayan sido lavados.
 - no estén suficientemente limpios y presenten restos de aceite, grasas u otros productos (p. ej., ropa de cocina o de cosmética con restos de aceite, grasa o crema). Si las prendas no estuvieran suficientemente limpias, podrían autoinflamarse y provocar un incendio, incluso después de que el proceso de secado haya terminado y se hayan extraído de la secadora.
 - presenten restos de productos de limpieza inflamables o de acetona, alcohol, gasolina, petróleo, queroseno, quitamanchas, aguarrás, cera, productos para quitar cera o productos químicos (pueden encontrarse en, p. ej., bayetas, gamuzas y paños).
 - presenten restos de fijador o laca para el cabello, quitaesmalte o similares.

Por este motivo, las prendas especialmente sucias deben lavarse a fondo: aumente la cantidad de detergente y seleccione una temperatura de lavado alta. En caso de duda, lave las prendas varias veces.

- ▶ En las bisagras de la puerta de llenado así como en la tapa del filtro de pelusas, existe riesgo de y de corte y de aplastamiento. Utilice exclusivamente los tiradores y cierres rápidos previstos.
- ▶ Antes de extraer la ropa, cerciúrese de que el tambor está parado. No introduzca nunca la mano en un tambor aún en movimiento.
- ▶ **Atención:** no desconecte nunca la secadora antes de que el programa de secado haya finalizado, a no ser que se extraigan todas las prendas de inmediato y se extiendan de manera que el calor pueda disiparse.

Seguridad técnica

- ▶ Únicamente podrá emplazar y poner en marcha la secadora el Servicio Post-venta de Miele o un distribuidor autorizado.
- ▶ Antes del emplazamiento, verifique si la secadora presenta daños externos visibles. Una secadora dañada no debe emplazarse ni/o ponerse en funcionamiento.
- ▶ No realice modificaciones en la secadora si no están expresamente autorizadas por Miele.
- ▶ Por razones de seguridad, no utilice alargadores (¡peligro de incendio por sobrecalentamiento!).
- ▶ La secadora no debe emplazarse en la misma estancia que otras máquinas de limpieza que utilicen disolventes con CFC. Durante la combustión, los vapores que emanan de las soluciones se convierten en ácidos clorhídricos que pueden provocar daños en la ropa y en la máquina. En caso de emplazamiento en estancias separadas no debe realizarse un intercambio de aire entre dichas estancias.

es - Advertencias e indicaciones de seguridad

- ▶ Existe peligro de incendio debido a una toma de corriente activable. Esta secadora no se puede utilizar con una toma de corriente activable (p. ej. con un reloj programador). Si se interrumpe la fase de enfriamiento de la secadora, existe peligro de que la ropa se inflame.
- ▶ La seguridad eléctrica del aparato solo quedará garantizada si se conecta a un sistema de toma de tierra instalado de acuerdo con la correspondiente normativa vigente. Es imprescindible que la instalación doméstica cumpla con dichos requisitos. En caso de duda, haga verificar la instalación del edificio por parte de un técnico autorizado. No podrán reclamarse a Miele daños y perjuicios que se ocasionen por la falta de una toma de tierra o por el estado defectuoso de la misma.
- ▶ La secadora solo está debidamente desconectada de la red eléctrica si:
 - se ha retirado la clavija de red.
 - se ha desconectado el interruptor principal o el fusible eléctrico (en el lugar de la instalación).
- ▶ La accesibilidad a la clavija de conexión a la red eléctrica debe estar siempre garantizada para poder desconectar la secadora en cualquier momento. El operador debe poder controlar desde cualquier punto de acceso que la clavija de red se mantenga desenchufada.
- ▶ En caso de que se opte por una conexión fija, será necesaria una desconexión para todos los polos en el lugar de la instalación accesible en todo momento para poder desconectar la secadora del suministro de tensión.
- ▶ Si el cable de conexión a red estuviese dañado debería ser sustituido por un técnico electricista autorizado por Miele con el fin de evitar peligros para el usuario.
- ▶ Las secadoras con elementos de mando o el aislamiento de las conducciones dañados no deben ponerse en funcionamiento sin realizar antes un reparación.
- ▶ Las reparaciones inadecuadas pueden provocar peligros imprevisibles para el usuario, de los cuales no se responsabiliza Miele. Las reparaciones solo pueden ser realizadas por el personal cualificado autorizado por Miele, de lo contrario, no podrá reclamarse el derecho de garantía por daños posteriores.
- ▶ Los componentes defectuosos solo podrán ser sustituidos por piezas originales de Miele. Miele solo podrá garantizar el total cumplimiento de los requisitos de seguridad si se utilizan piezas originales.
- ▶ Utilizar la secadora solo con todos los revestimientos montados y, por consiguiente, sin que exista riesgo alguno de poder llegar a entrar en contacto con los elementos eléctricos o piezas giratorias de la máquina.
- ▶ Durante el proceso de secado se originan elevadas temperaturas en el cristal visor y en los bordes de la puerta. Tenga en cuenta que la ropa también puede estar caliente si se retira de la secadora antes de finalizar el programa de secado.
- ▶ En caso de no realizar puntualmente el debido mantenimiento no deberá descartarse la aparición de pérdidas de potencia, anomalías funcionales y peligro de incendio.
- ▶ En caso de avería o para su limpieza y mantenimiento, la secadora se debe desconectar del suministro de alimentación. La secadora solamente está desconectada del suministro de alimentación si:

es - Advertencias e indicaciones de seguridad

- La conexión con la red eléctrica está interrumpida.
- Los fusibles de la instalación del edificio están apagados.
- Los fusibles roscados de la instalación del edificio están completamente desenroscados.
- ▶ En caso de avería de la calefacción se pueden producir temperaturas muy elevadas en las piezas que son accesibles desde el exterior.
- ▶ Esta secadora no debe utilizarse en lugares no fijos (p. ej., embarcaciones).
- ▶ Tenga en cuenta las indicaciones del capítulo «Instalación» así como las del capítulo «Datos técnicos».
- ▶ Suministre únicamente aire fresco y limpio a la secadora. El aire suministrado no debe contener vapores de cloro, flúor o de otros disolventes.
- ▶ La secadora solo se puede utilizar si se ha instalado un conducto de aire de salida y se ha previsto una ventilación suficiente de la estancia.
- ▶ El conducto del aire de salida nunca debe instalarse en una de las siguientes chimeneas o tiros:
 - Chimeneas de humo o de gases de escape que estén en funcionamiento
 - Tiros utilizados para la ventilación de lugares con fogones de combustibles sólidos
 - Chimeneas usadas por terceros

Si el humo o los gases de escape recirculan de nuevo hacia la estancia, existe peligro de intoxicación.

- ▶ Comprobar regularmente el paso del aire y el buen funcionamiento de todos los componentes del conducto de salida de aire (p. ej. el tubo de pared, la rejilla exterior, los codos, las curvas, etc.). En caso necesario, realizar una limpieza. La acumulación de pelusas en el conducto de salida de aire impedirá la expulsión del aire y, por lo tanto, que la secadora funcione correctamente.

Si hay disponible un conducto de salida de aire usado, este se debe revisar antes de conectarlo a la secadora.

No se debe producir presión negativa en la conducción de salida de aire.

- ▶ Existe el riesgo de asfixia e intoxicación por la recirculación de los gases de escape si se instalan calentadores de gas de paso continuo, calefacciones de gas, estufas de carbón con conexión de chimenea, etc. en la misma habitación, en la vivienda o en habitaciones adyacentes y el vacío es de 4 Pa o más.

Puede evitar la presión negativa en la estancia de emplazamiento tomando las siguientes medidas para asegurar una ventilación adecuada de la estancia (ejemplos):

- Instale aberturas de ventilación que no se puedan bloquear en la pared exterior.
- Use el interruptor de ventana de modo que la secadora solamente se pueda encender cuando la ventana está abierta.

Debe dejar que un técnico autorizado confirme que el funcionamiento no constituye ningún peligro y que se evita una presión negativa de 4 Pa o más.

- ▶ Si se instalan varias secadoras en una conducción colectora de aire de salida, se debe instalar una clapeta antirretorno por secadora directamente en el conducto colector.

es - Advertencias e indicaciones de seguridad

Si no se tiene en cuenta, las secadoras pueden resultar dañadas y su seguridad eléctrica puede verse afectada.

- ▶ Tenga en cuenta las indicaciones del capítulo «Instalación de la conducción de salida de aire».
- ▶ Este espacio de ventilación entre la parte inferior de la secadora y el suelo no puede reducirse mediante paneles de zócalos, moquetas de pelo largo, etc.
- ▶ En el ángulo de apertura de la puerta de llenado no deben instalarse puertas que se puedan cerrar con llave, puertas correderas o puertas con el sentido de apertura opuesto.
- ▶ Esta secadora está equipada, debido a requisitos especiales (p. ej., relacionados con temperatura, humedad, resistencia química, propiedad antiadherente y vibración) con una lámpara especial. Esta lámpara especial solo se puede utilizar para el uso previsto. No es apropiada para iluminación ambiental. La sustitución solo puede ser llevada a cabo por personal autorizado por Miele o por el Servicio Post-venta de Miele.

Uso apropiado

- ▶ Los dispositivos de seguridad y elementos de mando de la secadora no deben dañarse, eliminarse o descartarse.
- ▶ Cierre la puerta de llenado después de cada proceso de secado. De esta forma podrá evitar que
 - los niños intenten introducirse en la secadora para jugar o esconder algún objeto en ella.
 - los animales pequeños se introduzcan en el aparato.
- ▶ No deberán emplearse chorros de agua o dispositivos de alta presión para la limpieza de la secadora.
- ▶ Mantenga la estancia de emplazamiento siempre libre de polvo y pelusas. Las partículas de suciedad del aire aspirado favorecen las obstrucciones. Pueden producirse averías y existe riesgo de incendio.
- ▶ La secadora no debe funcionar sin filtro de pelusas ni con un filtro de pelusas dañado. Esto podría causar anomalías de funcionamiento. Las pelusas obstruyen los conductos de aire, la calefacción y los conductos de salida de aire, lo que puede provocar un incendio. Poner la secadora inmediatamente fuera de servicio y sustituir el filtro de pelusas dañado.
- ▶ El filtro de pelusas se debe limpiar regularmente.
- ▶ Para que no se generen alteraciones en el proceso de secado:
 - Después de cada proceso de secado, limpiar la superficie del filtro de pelusas.
 - El filtro de pelusas y los conductos de aire tienen que limpiarse siempre que se ilumine un mensaje en el display.
- ▶ Debido a que existe peligro de inflamarse, no deben secarse en la secadora tejidos que:
 - no hayan sido lavados.

es - Advertencias e indicaciones de seguridad

- no estén suficientemente limpios y presenten restos de aceite, grasas u otros productos (p. ej., ropa de cocina o de cosmética con restos de aceite, grasa o crema). Si las prendas no estuvieran suficientemente limpias, podrían autoinflamarse y provocar un incendio, incluso después de que el proceso de secado haya terminado y se hayan extraído de la secadora.
- presenten restos de productos de limpieza inflamables o de acetona, alcohol, gasolina, petróleo, queroseno, quitamanchas, aguarrás, cera, productos para quitar cera o productos químicos (pueden encontrarse en, p. ej., bayetas, gamuzas y paños).
- presenten restos de fijador o laca para el cabello, quitaesmalte o similares.

Por este motivo, las prendas especialmente sucias deben lavarse a fondo: aumente la cantidad de detergente y seleccione una temperatura de lavado alta. En caso de duda, lave las prendas varias veces.

- ▶ No emplace la secadora en estancias con riesgo de congelación. Incluso las temperaturas cercanas al punto de congelación perjudican el funcionamiento de la secadora. La temperatura ambiente admisible se encuentra entre 2 °C y 40 °C.
- ▶ Es necesario vaciar por completo los bolsillos de las prendas que se van a secar (p. ej. mecheros, cerillas, llaves).
- ▶ **Atención:** no desconecte nunca la secadora antes de que el programa de secado haya finalizado, a no ser que se extraigan todas las prendas de inmediato y se extiendan de manera que el calor pueda disiparse.
- ▶ Existe peligro de incendio debido a una toma de corriente activable. Esta secadora no se puede utilizar con una toma de corriente activable (p. ej. con un reloj programador). Si se interrumpe la fase de enfriamiento de la secadora, existe peligro de que la ropa se inflame.
- ▶ El programa finaliza con el inicio de la fase de enfriamiento. Muchos programas van seguidos de la fase de enfriamiento para asegurar que las prendas permanecen a una temperatura a la que no puedan resultar dañadas (p. ej., para evitar que puedan autoinflamarse). Extraiga siempre toda la ropa de la secadora inmediatamente después de la fase de enfriamiento.
- ▶ El suavizante y productos similares deberían utilizarse tal y como se especifica en las indicaciones del suavizante.
- ▶ No almacene ni utilice gasolina, petróleo u otros materiales fácilmente inflamables cerca de la secadora. ¡Peligro de incendio y de explosión!
- ▶ No introduzca en la secadora aire mezclado con vapores de cloro, de flúor u otros vapores de disolventes. ¡Peligro de incendio!
- ▶ Para partes del aparato de acero inoxidable, tenga en cuenta:
Evite que las superficies de acero inoxidable entren en contacto con detergentes o desinfectantes líquidos que contengan cloro o hipoclorito sódico. El efecto de estos productos sobre el acero inoxidable puede provocar corrosión.
Los vapores de lejía de cloro agresivos también pueden originar corrosión.
Por este motivo, no guarde envases abiertos de estos productos cerca del aparato.

es - Advertencias e indicaciones de seguridad

Accesorios

- ▶ Los accesorios solo se pueden ampliar o montar con la autorización expresa de Miele. Si se utilizan o instalan otros componentes no autorizados se pierde todo derecho de garantía.
- ▶ Las secadoras y lavadoras Miele pueden emplazarse como una columna de lavado y secado. Para ello es necesario un accesorio especial Miele de juego de unión para lavadora-secadora. Hay que tener en cuenta que el juego de unión para lavadora-secadora se adecue a secadoras y lavadoras Miele.
- ▶ Tenga en cuenta que el zócalo Miele que se ha adquirido como accesorio especial se adapte a esta secadora.

 Miele no se hace responsable de los daños causados por no respetar las advertencias e indicaciones de seguridad.

Desestimación de la secadora

- ▶ Si tiene que retirar una secadora, primero haga inutilizable el cierre de la puerta. De esta forma evitará que los niños queden atrapados en el interior del aparato y que su vida corra peligro.

PDR 910 (con calentamiento eléctrico)

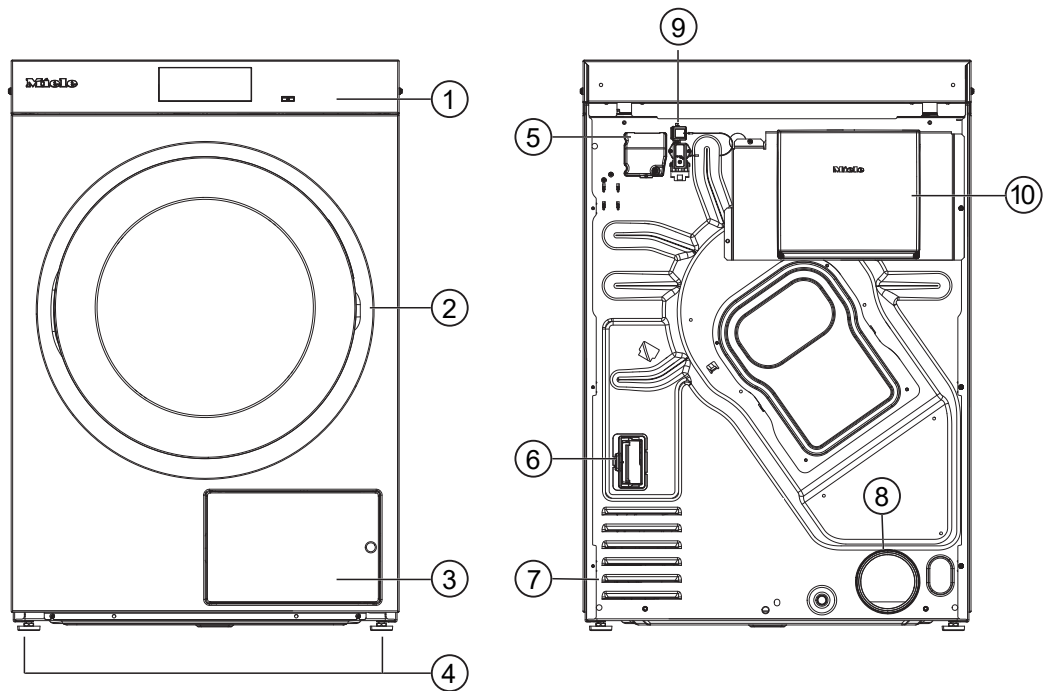

- ① Panel de mandos con display táctil
- ② Puerta
- ③ Tapa del filtro de pelusas
- ④ Cuatro patas roscadas regulables en altura
- ⑤ Conexión eléctrica
- ⑥ Puerto para módulo de comunicación
- ⑦ Orificios de aspiración de aire de secado
- ⑧ Boca de salida de aire Ø 100 mm
- ⑨ Conexión para la caja de comunicación
- ⑩ Caja de comunicación (opcional)
Para establecer la conexión con sistemas externos

Panel de mandos

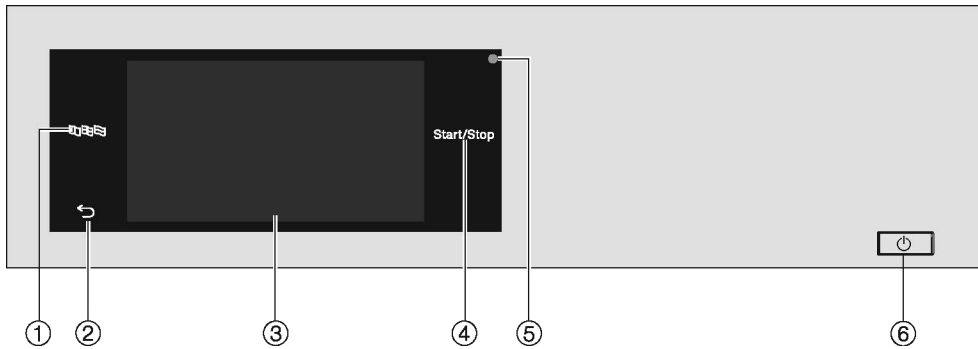

① **Tecla sensora Idioma** 

Para seleccionar el idioma actual para el usuario

El idioma se restablecerá al idioma ajustado en el nivel de usuario tras finalizar el programa.

② **Tecla sensora Atrás** 

Regresa al nivel anterior del menú.

③ **Display Touch**

④ **Tecla sensora** Start/Stop

Inicia el programa de secado seleccionado y cancela un programa en curso. Tan pronto como la tecla sensora parpadea, puede iniciarse el programa seleccionado.



⑤ **Interfaz óptica**

Sirve para la transmisión de datos al Servicio Post-venta.

⑥ **Tecla** 

Para conectar y desconectar la secadora. En función de la programación, en el nivel del programador la secadora se desconecta automáticamente para ahorrar energía. La desconexión se lleva a cabo una vez transcurrido un tiempo tras el final del programa/protección antiarrugas o después de conectarla cuando no se realiza ninguna acción de manejo.

Teclas sensoras y display Touch con teclas sensoras

Las teclas sensoras ,  y *Start/Stop*, así como las teclas sensoras del display, reaccionan al tocarlas con los dedos. Cada pulsación se confirma con un sonido de tecla. Puede cambiar o desconectar el volumen del sonido del teclado (véase el capítulo «Nivel de usuario»).

Evite arañar el panel de mandos con las teclas sensoras y el display Touch con objetos afilados, p. ej., lápices.
Toque el panel de mandos exclusivamente con los dedos.

Menú principal

Tras la conexión de la secadora, aparece el menú principal en el display. Desde el menú principal se accede a todos los submenús importantes.

Pulsando la tecla sensora  volverá al menú principal en cualquier momento. Los ajustes realizados anteriormente no se memorizan.

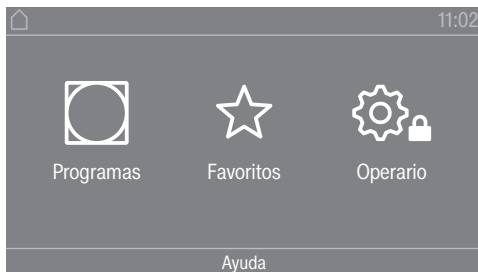

Menú principal

Menú « Programas»

Puede seleccionar los programas de secado en este menú.

Menú « Favoritos»

Puede seleccionar 1 programa favorito de los 12 programas que aparecen en total en este menú. El usuario puede adaptar y guardar los programas de secado en el menú Favoritos (véase el capítulo «Niveles de manejo», apartado «Programas favoritos»).

Menú « Operario»

En el nivel de usuario puede adaptar la electrónica de la secadora a las necesidades del momento (véase el capítulo «Niveles de manejo»).

Ejemplos de manejo

Listas de selección

Analizar el menú « Programas» (selección simple)

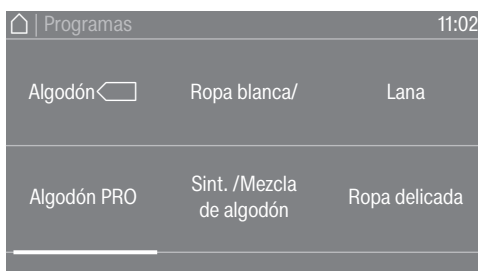

es - Manejo de la secadora

- Para desplazarse por el menú, coloque el dedo sobre el display Touch y deslice el dedo hacia la izquierda o hacia la derecha.

La barra de desplazamiento de color naranja en la zona inferior indica que hay otras posibilidades de selección.

- Toque el nombre del programa de secado con el dedo para seleccionar el programa deseado.

El display cambia ahora al menú básico del programa seleccionado.

Menú «Extras» (selección múltiple)

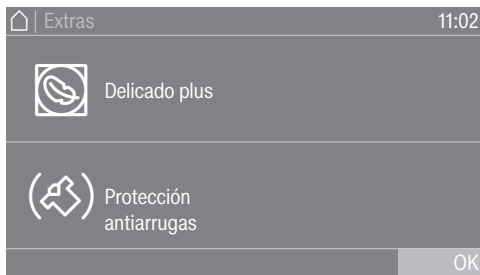

Para seleccionar uno o varios *extras*, toque los *extras* deseados con el dedo.

Los *Extras* seleccionados actualmente aparecen marcados en color naranja. Para eliminar la selección de un *extra*, toque el *extra* de nuevo.

Ajustar valores numéricos

En algunos menús se pueden ajustar valores numéricos. Es posible ajustar los valores numéricos desplazándose con el dedo sobre el display hacia arriba o hacia abajo.

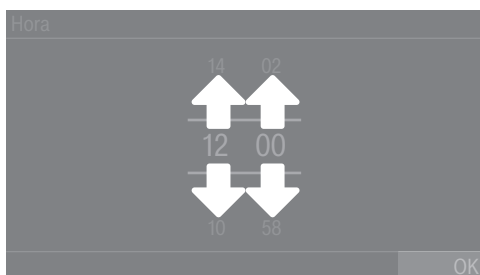

- Coloque el dedo sobre el número que desea modificar.
- Para ajustar el número que desea, deslice el dedo hacia arriba o hacia abajo.
- Confirme el valor ajustado pulsando la tecla sensora OK.

Consejo: En algunos ajustes también es posible establecer un valor mediante un teclado numérico, en función del rango de valores e incrementos. Con tan solo tocar las cifras brevemente aparece el bloque de cifras. En cuanto haya introducido un valor válido, la tecla OK aparece marcada en verde.



- Pulse brevemente con el dedo en los números entre las dos rayas.

Se muestra un bloque de cifras.

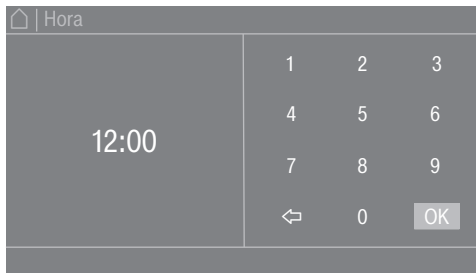

- Para introducir el valor numérico, toque las cifras del lado derecho y luego confirme con OK.

Menú desplegable

En el menú desplegable es posible visualizar más información (p. ej., sobre un programa de secado).

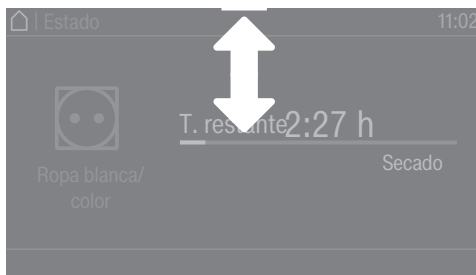

Si aparece una barra naranja en la parte superior de la pantalla en el centro del display, puede visualizar el menú desplegable. Toque la barra con el dedo y desplácela hacia abajo por el display.

Para volver a cerrar el menú desplegable, toque la barra naranja y deslice el dedo hacia arriba.

Abandonar el menú

- Para regresar a la pantalla anterior, pulse la tecla sensora ↶.

Las indicaciones que haya pulsado pero no haya confirmado con OK no quedarán memorizadas.

Indicaciones de ayuda

En algunos menús, aparece Ayuda en la fila inferior del display.

- Para obtener más información sobre el menú actual, toque la tecla sensora Ayuda.

La información adicional se muestra en el display.

- Pulse la tecla sensora ↶ para volver a la pantalla anterior.

1. Cuidado de la ropa

Lavado antes del secado

Lavar concienzudamente las prendas con un grado de suciedad alto. Utilizar una cantidad suficiente de detergente y seleccionar una temperatura de lavado alta. En caso de duda, lavar las prendas varias veces.

En ningún caso debe llevarse a cabo un secado en la secadora de prendas para cuya limpieza se hayan utilizado productos químicos industriales.

Lavar las prendas nuevas, oscuras y de color en profundidad y por separado. No secar prendas oscuras y de color junto con otras prendas de colores claros. Estas prendas podrían desteñir durante el secado (incluso las piezas de plástico de la secadora). También podrían aparecer pelusas de otros colores en las prendas.

Eliminar los cuerpos extraños







Es imprescindible asegurarse de que no haya cuerpos extraños en la ropa antes del secado.

 Daños producidos por no retirar los objetos extraños. Los objetos extraños podrían derretirse, quemarse o explotar. Extraer los objetos extraños de las prendas (p. ej. dosificadores de detergente, mecheros, etc.).

Comprobar que los dobladillos y costuras de las prendas estén perfectos. De esta forma se evita que se salgan los rellenos que podrían causar un incendio. Coser o quitar los aros descosidos de los sujetadores.

 Existe un riesgo de quemaduras por uso y manejo inadecuados. Las prendas podrían incendiarse y la secadora y la estancia resultar dañadas. Leer y seguir las indicaciones del capítulo «Advertencias e indicaciones de seguridad».

Símbolos de cuidado

Secado	
	Temperatura normal/alta
	Temperatura reducida*
* Seleccione Delicado.	
	no apto para secado a máquina
Planchar con plancha o planchadora	
	Muy caliente
	Caliente
	Templado
	No se debe planchar

2. Llenado de la secadora

Introducir la ropa en la secadora

Las prendas pueden resultar dañadas.

Antes de introducir las prendas, lea detenidamente el capítulo «1. Cuidado de la ropa».

- Abra la puerta.
- Introduzca la ropa en la secadora.

Riesgo de sufrir daños si las prendas quedan atrapadas.

Las prendas pueden dañarse al quedar atrapadas cuando se cierra la puerta.

Al cerrar la puerta, asegúrese siempre de que no haya quedado atrapada ninguna prenda en la abertura de la puerta.

No cargue en exceso el tambor. Las prendas pueden estropearse y el resultado de secado puede verse afectado. Y, probablemente, la formación de arrugas sea más fuerte.

Cerrar la puerta

⚠ Daños por atrapamiento.

Las prendas pueden dañarse al quedar atrapadas cuando se cierra la puerta.

Al cerrar la puerta, asegúrese siempre de que no haya quedado atrapada ninguna prenda en la abertura de la puerta.

- Cierre la puerta empujándola ligeramente.

3. Seleccionar un programa

Conectar la secadora

- Pulse la tecla .

Se ilumina la pantalla de bienvenida.

Hay varias opciones para seleccionar un programa de secado del menú principal.

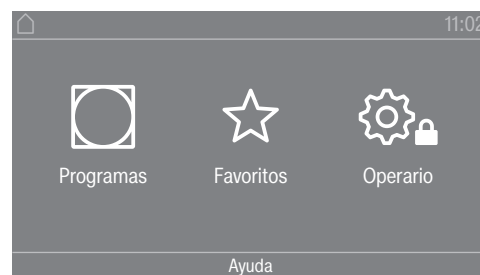

- Pulse la tecla sensora  Programas.

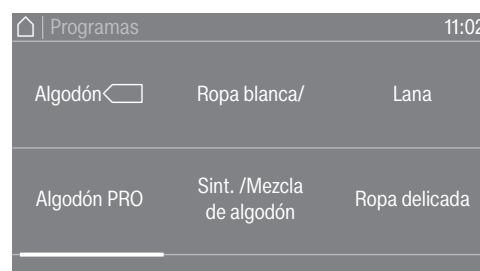

- Deslice el dedo hacia la derecha hasta que aparezca el programa deseado.
- Toque la tecla sensora del programa.

El display cambia al menú básico del programa de secado.

También puede seleccionar un programa de la lista de favoritos.
Los programas preestablecidos se pueden modificar desde ☆ Favoritos a través del nivel del usuario.

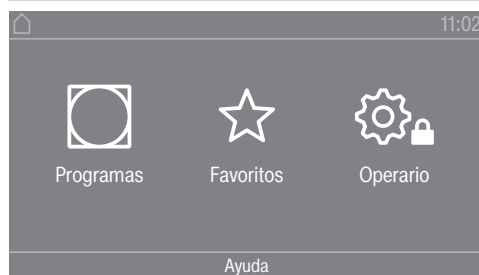

- Pulse la tecla sensora ☆ Favoritos.

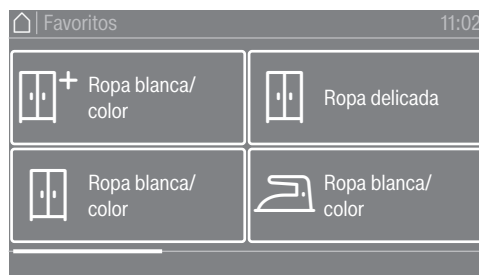

- Deslice el dedo hacia la derecha hasta que aparezca el programa deseado.
- Pulse el programa deseado.

El display cambia al menú básico del programa de secado.

4. Seleccionar el ajuste de programa

Seleccionar el grado de secado

En muchos programas es posible modificar el grado de secado preajustado. En función del programa podrá seleccionar diferentes grados de secado.

Seleccionar los extras

Es posible completar los programas de secado con diferentes extras. Algunos extras solo se pueden seleccionar para determinados programas de secado.



- Pulse la tecla sensora Extras.

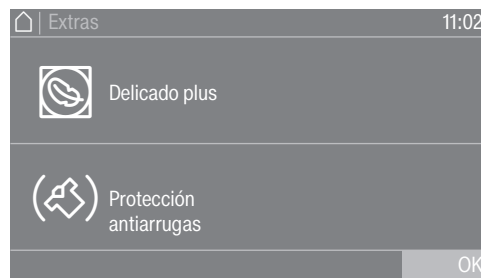

- Pulse la tecla sensora para seleccionar el extra deseado.
- Confirme con OK únicamente cuando aparezca en el display.

Se ilumina el símbolo correspondiente para el extra deseado (☺ o ☹).

- | | |
|--------------------------|---------------------------------------------------------------------------------------------------------------------------------------------------------------------------------------------|
| ☺ Delicado | Las prendas delicadas (con el símbolo de cuidado ☺, p. ej., acrílicos) se secan a temperatura más baja y durante más tiempo. |
| ☹ Delicado plus | Los tejidos delicados se secan con menos vueltas del tambor y una temperatura de secado más reducida. |
| ☹ Protección antiarrugas | Al finalizar el programa, el tambor gira a un ritmo especial dependiendo del programa seleccionado. El giro reduce la posibilidad de formación de arrugas después de finalizar un programa. |

La protección antiarrugas está desconectada de fábrica. La protección antiarrugas se puede conectar en el nivel de usuario con una duración variable de hasta 12 horas. Encontrará este ajuste en el nivel de usuario en el menú Técnica de aplicación/Protección antiarrugas.

5. Iniciar un programa

Aparato recaudador (opcional) Si hay disponible un aparato recaudador, tenga en cuenta la solicitud de pago en el display.

Posible pérdida del importe al abrir la puerta o si se interrumpe un programa.

Dependiendo de la configuración, es posible perder el importe en el aparato recaudador al abrir la puerta o a causa de una interrupción del programa.

No abra la puerta una vez iniciado.

No interrumpa un programa de secado en curso.

Iniciar un programa La tecla sensora *Start/Stop* parpadea en cuanto es posible iniciar un programa.

- Pulse la tecla sensora *Start/Stop*.

Si se ha seleccionado una preselección de inicio, esta se muestra en el display.

Una vez transcurrido el tiempo de preselección de inicio o inmediatamente después del inicio, se inicia el programa de secado. El tiempo restante se muestra en el display.

Acceder a los parámetros actuales del programa Mientras el programa se está ejecutando, puede utilizar el menú desplegable para consultar los parámetros actuales del programa de secado (por ejemplo, grado de secado, peso de la carga, extras seleccionados, temperatura de secado).

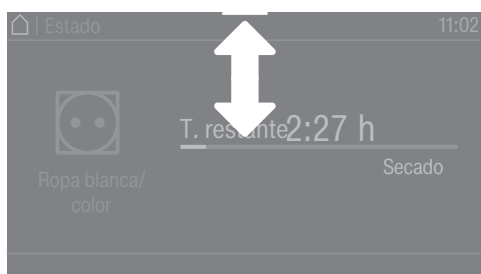

- Para acceder al menú desplegable, deslice el dedo hacia abajo desde la parte superior mientras se ejecuta el programa.

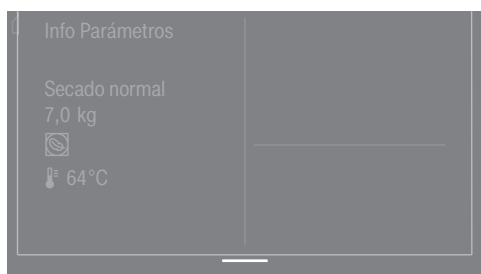

Los parámetros del programa de secado se muestran en el menú desplegable.

- Para volver a cerrar el menú desplegable, deslice el dedo hacia arriba desde la parte inferior o pulse la tecla sensora \leftarrow .

Tiempo de funcionamiento del programa/Pronóstico de tiempo restante

El tiempo de funcionamiento del programa depende de la cantidad y del tipo de prendas, así como de la humedad residual de la ropa. Por eso, el tiempo de funcionamiento de los programas de grado de secado puede variar o «saltar». La electrónica adaptativa de la secadora se adapta durante el programa de secado en curso. El tiempo de funcionamiento del programa mostrado cada vez se vuelve más preciso.

El los primeros usos del programa, el tiempo mostrado diferirá considerablemente del tiempo restante de secado real. La diferencia entre el tiempo pronosticado y el tiempo alcanzado será menor cuando el programa correspondiente se ejecute con más frecuencia. Si se secan cantidades de carga diferentes en un programa, la indicación de tiempo restante solo muestra un tiempo aproximado.

Fin del programa

Final del programa

Las prendas se enfrían después de finalizar el programa. En el display la fase de enfriamiento se muestra con el mensaje Fin/Enfriamiento. La ropa se puede extraer de la secadora.

El mensaje Fin se muestra una vez finalizada la fase de enfriamiento y el programa de secado.

La secadora se desconecta automáticamente tras el tiempo ajustado después de finalizar el programa.

Si se ha seleccionado el extra Protección antiarrugas (☞)*, el tambor seguirá girando a intervalos una vez finalizado el programa. De este modo se evita la formación de arrugas si las prendas no se extraen inmediatamente.

*La protección antiarrugas está desconectada de fábrica y se puede activar en el nivel de usuario.

Extraer la ropa

- Abra la puerta.
- Vacíe siempre el tambor completamente.

La ropa olvidada puede sufrir daños debidos al secado excesivo. Extraiga siempre todas las prendas del tambor.

- Desconecte la secadora pulsando la tecla .

Indicaciones de limpieza

Se debe realizar de forma regular el mantenimiento de esta secadora, sobre todo en caso de funcionamiento continuado. Observe el capítulo «Limpieza y mantenimiento».

Timer

Requisitos para el ajuste del timer



El Preselección de inicio debe activarse en Niveles de manejo del menú Manejo/indicaciones para poder seleccionar el Timer. El Timer le permite seleccionar el tiempo que queda hasta el inicio, la hora de inicio o el final del programa.

es - Secado

Ajustar el timer

- Pulse la tecla sensora Timer.
- Seleccione la opción Fin a las, Inicio en o Inicio a las.
- Ajuste las horas y los minutos y confirme con la tecla OK.









Paquete de programas «Etiqueta»

Nombre del programa	Tipo de tejido adecuado	Grados de secado seleccionables (humedad residual en %)	Extras seleccionables	Cantidad de carga
 Algodón <input type="checkbox"/>	Ropa de algodón con humedad normal	- Secado planchadora (40 %) - Secado plancha (25 %) - Secado plancha plus (15 %) - Secado delicado (2 %) - Secado normal (0 %) - Secado normal plus (-2 %) - Secado extra (-4 %)	- (☞) Protección anti-rugas*	10 kg
 Algodón PRO	Ropa de algodón con humedad normal	- Secado planchadora (40 %) - Secado plancha (25 %) - Secado plancha plus (15 %) - Secado delicado (2 %) - Secado normal (0 %) - Secado normal plus (-2 %) - Secado extra (-4 %)	- (☞) Protección anti-rugas*	















* Solo se puede seleccionar cuando se ha activado el extra en la función programable del nivel del programador.

es - Relación de programas











Paquete de programas «Estándar»

Nombre del programa	Tipo de tejido adecuado	Grados de secado seleccionables (humedad residual en %)	Extras seleccionables	Cantidad de carga
 Ropa blanca/color	Tejidos de algodón/lino monocapa y multicapa	<ul style="list-style-type: none"> - Secado planchadora (40 %) - Secado plancha (25 %) - Secado plancha plus (15 %) - Secado delicado (2 %) - Secado normal (0 %) - Secado normal plus (-2 %) - Secado extra (-4 %) 	<ul style="list-style-type: none"> -  Delicado plus -  Protección anti- rugas* 	10 kg
 Sint. /Mezcla de algodón	Tejidos delicados sintéticos, de algodón o tejidos mixtos	<ul style="list-style-type: none"> - Secado plancha (20 %) - Secado plancha plus (10 %) - Secado normal (2 %) - Secado normal plus (0 %) 	<ul style="list-style-type: none"> -  Delicado plus -  Protección anti- rugas* 	4 kg
 Lana	Tejidos de lana	-	-	
 Ropa delicada	Tejidos delicados sintéticos, de algodón o mixtos	<ul style="list-style-type: none"> - Secado plancha (20 %) - Secado normal (2 %) - Secado normal plus (0 %) 	<ul style="list-style-type: none"> -  Protección anti- rugas* 	2 kg

es - Relación de programas





Nombre del programa	Tipo de tejido adecuado	Grados de secado seleccionables (humedad residual en %)	Extras seleccionables	Cantidad de carga
 Prog. tiempo frío	Tejidos que se deban airear	-	-  Protección antiarrugas*	4 kg
 Prog. tiempo caliente	Para el secado de pequeñas cantidades de ropa o para el secado final de prendas sueltas	-	-  Delicado plus -  Protección antiarrugas*	
 Prog. tiempo caliente Hig.	Para el secado de pequeñas cantidades de ropa o para el secado final de prendas sueltas	-	-  Protección antiarrugas*	
 Cesto sensitiv	Prendas aptas para la secadora que no deben sufrir tensión mecánica.	-	-	
 Programa cesto	Prendas aptas para la secadora que no deben sufrir tensión mecánica.	-	-	
 Toallas	Tejidos con capacidad de absorción elevada (p. ej. toallas, paños o albornoces)	- Secado planchadora (20 %) - Secado plancha (12 %) - Secado plancha plus (8 %) - Secado delicado (2 %) - Secado normal (0 %) - Secado normal plus (-2 %) - Secado extra (-4 %)	-  Protección antiarrugas*	
 Vaqueros	Tejidos de tela vaquera gruesa	- Secado planchadora (40 %) - Secado plancha plus (8 %) - Secado normal (2 %)	-  Delicado plus -  Protección antiarrugas*	

es - Relación de programas

Nombre del programa	Tipo de tejido adecuado	Grados de secado seleccionables (humedad residual en %)	Extras seleccionables	Cantidad de carga
 Camisas	Camisas	<ul style="list-style-type: none"> - Secado planchadora (40 %) - Secado plancha (20 %) - Secado delicado (8 %) - Secado normal (2 %) - Secado normal plus (0 %) 	-  Protección anti-rugas*	1 kg
 Seda	Prendas de seda	<ul style="list-style-type: none"> - Secado planchadora (40 %) - Secado plancha (20 %) - Secado plancha plus (16 %) - Secado delicado (8 %) - Secado normal (0 %) 	-  Protección anti-rugas*	
 Automático plus	Carga mixta de tejidos para los programas «Ropa blanca/de color» y «Sintético/Mezcla de algodón»	<ul style="list-style-type: none"> - Secado planchadora (40 %) - Secado plancha (25 %) - Secado plancha plus (15 %) - Secado delicado (2 %) - Secado normal (0 %) - Secado normal plus (-2 %) - Secado extra (-4 %) 	<ul style="list-style-type: none"> -  Delicado plus -  Protección anti-rugas* 	10 kg
 Alisar	<ul style="list-style-type: none"> - Tejidos de algodón o lino - Tejidos delicados de algodón, tejidos mixtos o sintéticos: pantalones de algodón, anoraks, camisas 	-	<ul style="list-style-type: none"> -  Delicado plus -  Protección anti-rugas* 	2 kg

* Solo se puede seleccionar cuando se ha activado el extra en la función programable del nivel del programador.

















Paquete de programas «Deporte»

Nombre del programa	Tipo de tejido adecuado	Grados de secado seleccionables (humedad residual en %)	Extras seleccionables	Cantidad de carga
 Ropa de deporte	Poliéster o poliamida con y sin elastano	<ul style="list-style-type: none"> - Secado planchadora (40 %) - Secado plancha (20 %) - Secado plancha plus (8 %) - Secado delicado (2 %) - Secado normal (0 %) - Secado normal plus (-2 %) - Secado extra (-4 %) 	- (☞) Protección antiarrugas*	4 kg
 Outdoor	<p>Poliamida y artículos con membrana</p> <p>Prendas outdoor aptas para el secado a máquina</p>	<ul style="list-style-type: none"> - Secado planchadora (40 %) - Secado plancha (20 %) - Secado delicado (8 %) - Secado normal (2 %) - Secado normal plus (0 %) 	- (☞) Protección antiarrugas*	
 Impregnar	<p>Para tejidos aptos para el secado en secadora como, p. ej., microfibras, prendas de esquí, prendas outdoor, algodón grueso delicado (popelín) y mantelerías.</p> <p>¡Peligro de incendio! No se deben secar tejidos impermeabilizados con un producto que contenga parafina.</p> <p>Este programa cuenta con una fase de fijación adicional para la impermeabilización. Las prendas impermeabilizadas tan solo se pueden tratar con productos para la impermeabilización en cuya etiqueta aparezca «apto para prendas de membrana».</p>	<ul style="list-style-type: none"> - Secado planchadora (40 %) - Secado plancha (20 %) - Secado delicado (8 %) - Secado normal (0 %) 	- (☞) Protección antiarrugas*	
 Reactivación	<p>Poliamida y artículos con membrana</p> <p>Las fibras se enderezan, mejorándose la resistencia al agua.</p>	<ul style="list-style-type: none"> - Secado planchadora (40 %) - Secado plancha (20 %) - Secado delicado (8 %) - Secado normal (0 %) 	- (☞) Protección antiarrugas*	

* Solo se puede seleccionar cuando se ha activado el extra en la función programable del nivel del programador.



es - Relación de programas

Paquete de programas «Ropa plana»

Nombre del programa	Tipo de tejido adecuado	Grados de secado seleccionables (humedad residual en %)	Extras seleccionables	Cantidad de carga
 Blanca/color secado plus	Tejidos de algodón/lino monocapa y multicapa	- Secado extra (-4 %)	-  Protección anti-rugas*	10 kg
 Blanca/color secado	Tejidos de algodón/lino monocapa y multicapa	- Secado normal (0 %)	-  Protección anti-rugas*	
 Blanca/color 20% HR	Tejidos de algodón/lino monocapa y multicapa	- Secado plancha plus (20 %)	-  Protección anti-rugas*	
 Ropa blanca/color 25% HR	Tejidos de algodón/lino monocapa y multicapa	- Secado plancha (25 %)	-  Protección anti-rugas*	
 Ropa blanca/color 40% HR	Tejidos de algodón/lino monocapa y multicapa	- Secado planchadora (40 %)	-  Protección anti-rugas*	
 Secado Sint./Mez. alg.	Tejidos delicados sintéticos, de algodón o tejidos mixtos	- Secado normal plus (0 %)	-  Protección anti-rugas*	4 kg
 Sint./Mezcla alg. 10% HR	Tejidos delicados sintéticos, de algodón o tejidos mixtos	- Secado plancha plus (10 %)	-  Protección anti-rugas*	
 Sint./Mezcla 20% HR	Tejidos delicados sintéticos, de algodón o tejidos mixtos	- Secado plancha (20 %)	-  Protección anti-rugas*	

* Solo se puede seleccionar cuando se ha activado el extra en la función programable del nivel del programador.



Paquete de programas «Edredones»

Nombre del programa	Tipo de tejido adecuado	Grados de secado seleccionables (humedad residual en %)	Extras seleccionables	Cantidad de carga
 Ropa de cama de plumas	Edredones de plumas y almohadas	- Secado normal (0 %)	- (☞) Protección anti-rrugas*	8 kg
 Ropa de cama sintética	Edredones con relleno sintético y almohadas	- Secado normal (0 %)	- (☞) Protección anti-rrugas*	
 Ropa de cama pelo natural	Edredones de pelo natural y colchas Los edredones de pelo natural no se deben secar completamente en la secadora, de lo contrario existe el riesgo de que se enrede. Recomendamos un secado superficial.	-	- (☞) Protección anti-rrugas*	
<input type="checkbox"/> Almohadas	Almohadas	- Secado normal (0 %)	- (☞) Protección anti-rrugas*	

* Solo se puede seleccionar cuando se ha activado el extra en la función programable del nivel del programador.

es - Relación de programas

Paquete de programas «Empresas de limpieza»

Nombre del programa	Tipo de tejido adecuado	Grados de secado seleccionables (humedad residual en %)	Extras seleccionables	Cantidad de carga
 Mopas	Gamuzas de algodón	<ul style="list-style-type: none"> - Secado planchadora (20 %) - Secado plancha (15 %) - Secado plancha plus (10 %) - Secado delicado (2 %) - Secado normal (0 %) - Secado normal plus (-2 %) - Secado extra (-4 %) 	- (☞) Protección anti- rugas*	8 kg
 Mopas microfibra	Gamuzas de microfibra	<ul style="list-style-type: none"> - Secado planchadora (40 %) - Secado plancha (20 %) - Secado normal (2 %) - Secado normal plus (0 %) 	- (☞) Protección anti- rugas*	
 Paños	Paños de microfibra, paños para polvo	<ul style="list-style-type: none"> - Secado planchadora (40 %) - Secado plancha (20 %) - Secado normal (2 %) - Secado normal plus (0 %) - Secado extra (-2 %) 	- (☞) Protección anti- rugas*	4 kg

* Solo se puede seleccionar cuando se ha activado el extra en la función programable del nivel del programador.

Paquete de programas «Bomberos»

Nombre del programa	Tipo de tejido adecuado	Grados de secado seleccionables (humedad residual en %)	Extras seleccionables	Cantidad de carga
☹ Máscaras de oxígeno	Máscaras respiratorias con goma de ajuste Las mascarillas de protección respiratoria solo se pueden secar si están fijadas al tambor mediante soportes especiales (accesorios especiales).	-	-	2 unidades
👤 Trajes de protección	Trajes de protección (p. ej. trajes de bombero Nomex®), monos, chaquetas, pantalones Introducir las prendas del revés para obtener un resultado de secado óptimo.	- Secado normal (2 %)	- (☹) Protección antiarrugas*	4,5 kg
👤 Trajes prot. impermeables.	Prendas tratadas con un producto para la impermeabilización. Para las prendas impermeabilizadas solo se pueden utilizar productos para impermeabilización que sean adecuados para tejidos de membrana y a base de compuestos fluoroquímicos. Cerrar los velcros o cubrirlos con una banda de velcro. ¡Peligro de incendio! No se deben secar prendas que hayan sido impermeabilizadas con productos que contengan parafina.	- Secado normal (2 %)	- (☹) Protección antiarrugas*	
👤 Equipos salvamento	Fibras sintéticas y algodón Cerrar los velcros o cubrirlos con una banda de velcro. Introducir las prendas del revés para obtener un resultado de secado óptimo.	- Secado normal (2 %)	- (☹) Protección antiarrugas*	

* Solo se puede seleccionar cuando se ha activado el extra en la función programable del nivel del programador.

es - Relación de programas





Paquete de programas «WetCare»

Nombre del programa	Tipo de tejido adecuado	Grados de secado seleccionables (humedad residual en %)	Extras seleccionables	Cantidad de carga
Ⓜ WetCare sensitiv	Prendas exteriores no aptas para el lavado a máquina	-	- (☞) Protección anti- rugas*	4 kg
Ⓜ WetCare Seda	Prendas no aptas para el lavado a máquina, con tendencia a arrugarse	- Secado planchadora (40 %) - Secado plancha (20 %) - Secado plancha plus (16 %) - Secado delicado (8 %) - Secado normal (0 %)	- (☞) Protección anti- rugas*	
Ⓜ WetCare intensiv	Prendas exteriores aptas para el lavado a máquina	- Secado planchadora (40 %) - Secado plancha (25 %) - Secado plancha plus (15 %) - Secado delicado (2 %) - Secado normal (0 %) - Secado normal plus (-2 %) - Secado extra (-4 %)	- (☞) Protección anti- rugas*	

* Solo se puede seleccionar cuando se ha activado el extra en la función programable del nivel del programador.

Paquete de programas «Establo»

 Existe un riesgo de sufrir daños por hebillas, ojales y ganchos de metal. Las hebillas, los ojales y los ganchos de metal pueden dañar los tejidos y el tambor de la secadora. Es imprescindible retirarlos antes del secado. Si no es posible retirar las hebillas, ojales o ganchos de metal, se deben cubrir con bolsas protectoras apropiadas (accesorios especiales de Miele).

Nombre del programa	Tipo de tejido adecuado	Grados de secado seleccionables (humedad residual en %)	Extras seleccionables	Cantidad de carga
 Mantas para caballos	Mantas para caballos, sudaderas, protectores, campanas, vendas, cabezadas de tejido	<ul style="list-style-type: none"> - Secado planchadora (40 %) - Secado normal (2 %) - Secado normal plus (0 %) 	-  Protección anti-rrugas*	8 kg (aprox. 5 mantas de silla de montar o 1 manta de verano)
 Mantas para caballos lana	Mantas para caballos con alto contenido de lana	-	-  Protección anti-rrugas*	

* Solo se puede seleccionar cuando se ha activado el extra en la función programable del nivel del programador.

es - Relación de programas

Paquete de programas «Programas especiales»

Se pueden agrupar individualmente 5 programas especiales y asignarles los nombres que se elijan. Introducir el nombre del programa en la tabla.

Nombre del programa	Tipo de tejido adecuado	Grados de secado seleccionables (humedad residual en %)	Extras seleccionables	Cantidad de carga
☆ Programa especial 1				≤ 10 kg
☆ Programa especial 2				
☆ Programa especial 3				
☆ Programa especial 4				
☆ Programa especial 5				

Paquete de programas «Prog. individuales»

Se pueden agrupar 20 programas individuales en la Benchmark Programming Tool de Miele (ver «Manual de Miele Benchmark Programming Tool») y asignarlos con programas a elección. Introducir el nombre del programa en la tabla.

Nombre del programa	Tipo de tejido adecuado	Grados de secado seleccionables (humedad residual en %)	Extras seleccionables	Cantidad de carga
☺ 1 Programa individual 1				≤ 10 kg
☺ 2 Programa individual 2				
☺ 3 Programa individual 3				
☺ 4 Programa individual 4				
☺ 5 Programa individual 5				
☺ 6 Programa individual 6				
☺ 7 Programa individual 7				
☺ 8 Programa individual 8				
☺ 9 Programa individual 9				
☺ 10 Programa individual 10				
☺ 11 Programa individual 11				
☺ 12 Programa individual 12				
☺ 13 Programa individual 13				
☺ 14 Programa individual 14				
☺ 15 Programa individual 15				
☺ 16 Programa individual 16				
☺ 17 Programa individual 17				
☺ 18 Programa individual 18				
☺ 19 Programa individual 19				
☺ 20 Programa individual 20				

Cambiar la selección del programa en curso

Ya no es posible seleccionar un nuevo programa durante un programa en curso (protección contra cambios involuntarios). Para poder seleccionar un programa nuevo, primero deberá cancelar el programa en curso.

⚠ Riesgo de quemaduras por uso y manejo inadecuados. Las prendas podrían incendiarse y la secadora y la estancia resultar dañadas.
Lea y siga las indicaciones del capítulo «Advertencias e indicaciones de seguridad».

Cancelar el programa en curso

- Pulsar la tecla sensora *Start/Stop*.

En el display se muestra el siguiente mensaje: ¿Cancelar el programa?

- Para interrumpir el programa en curso, pulsar la tecla sensora *Sí*.

⚠ Existe un peligro de sufrir quemaduras debido a que la ropa o el tambor de la secadora están calientes. Existe la posibilidad de quemarse si se toca la ropa o el tambor de la secadora calientes. Dejar que las prendas se enfríen y, a continuación, retirarlas con precaución.

El programa en curso se interrumpe si se abre la puerta de la secadora durante su desarrollo.

Si se ha seleccionado la función *Estado apert. puerta/Interrumpir programa* en el nivel del programador, el programa en curso se interrumpe después de abrir la puerta. Cuando se produce una interrupción la secadora permanece en el programa actual.

El programa interrumpido se reanuda después de cerrar la puerta y pulsar la tecla sensora *Start/Stop*.

Seleccionar de nuevo un programa cancelado

- Abra y cierre la puerta.
- Seleccione e inicie un programa nuevo.

Añadir prendas durante un tiempo de preselección de inicio en marcha

Puede abrir la puerta y añadir o retirar prendas.

- Se mantienen todos los ajustes del programa.
- Puede modificar nuevamente el grado de secado, en caso de que lo desee.
- Abra la puerta.
- Añada o extraiga la ropa.
- Cierre la puerta.

- Toque la tecla *Start/Stop* para que la preselección de inicio continúe.

Tiempo restante

Las modificaciones del desarrollo del programa pueden provocar saltos de tiempo en el display.

es - ¿Qué hacer si ...?

Solución de pequeñas anomalías

Mensaje	Causa y solución
El display permanece oscuro.	<p>La secadora no tiene corriente.</p> <ul style="list-style-type: none"> ■ Compruebe la clavija de red, el interruptor principal y los fusibles (en el lugar de la instalación).
Problema	Causa y solución
Sale agua condensada de un lugar imprevisto.	<p>El desagüe está sucio.</p> <ul style="list-style-type: none"> ■ Compruebe el desagüe y elimine la suciedad si es necesario. El desagüe es accesible a través de la tapa de mantenimiento situada en la zona del suelo de la parte posterior.
Se reduce la eficiencia de la secadora.	<p>El filtro de pelusas de la secadora está sucio.</p> <ul style="list-style-type: none"> ■ Compruebe si el filtro de pelusas de la secadora está sucio y límpielo si fuera necesario.
	<p>Ventilación insuficiente</p> <ul style="list-style-type: none"> ■ Compruebe que el orificio de aspiración de aire y la conducción de aire de salida de la secadora no estén cerrados ni cubiertos por objetos.
	<p>Temperatura ambiente demasiado alta (> 45 °C)</p> <ul style="list-style-type: none"> ■ Asegúrese de que hay suficiente ventilación en la sala de instalación. ■ En caso necesario, conecte la secadora a una conducción de entrada y salida de aire externa.
Durante el secado de las almohadas rellenas de plumas se genera un olor.	<p>Las plumas tienen la propiedad de desarrollar olores propios y ajenos en mayor o menor medida cuando se calientan.</p> <ul style="list-style-type: none"> ■ El olor disminuye tras el secado al aire.
Las prendas de ropa de fibras sintéticas se han cargado de electricidad estática después del secado.	<p>Los tejidos sintéticos tienden a cargarse de electricidad estática.</p> <ul style="list-style-type: none"> ■ Es posible reducir la carga estática añadiendo suavizante al último aclarado del lavado.
Se han formado pelusas	<p>Se desprenden las pelusas que se han formado en los tejidos por el roce al usarlas o al lavarlas. El desgaste en la secadora es más bien escaso.</p> <p>Las pelusas que se desprenden se almacenan en el filtro de pelusas y en el filtro fino y pueden eliminarse fácilmente.</p> <ul style="list-style-type: none"> ■ Ver capítulo «Limpieza y mantenimiento».
El proceso de secado dura mucho tiempo o se interrumpe.	<p>Es posible que se solicite limpiar de nuevo los conductos de aire/las conducciones de aire.</p> <ul style="list-style-type: none"> ■ Comprobar todas las causas posibles como se describe a continuación.
	<p>El filtro de pelusas está obstruido por pelusas.</p>

Problema	Causa y solución
	<p>■ Retirar las pelusas.</p> <p>La conducción de aire está obstruida, p. ej. por pelos y pelusas.</p> <p>■ Limpiar la zona de la conducción de aire.</p> <p>■ Se puede retirar la tapa del área de carga para limpiar la zona de conducción de aire que se encuentra debajo.</p> <p>La conducción de salida de aire o su abertura está obstruida, p. ej. con pelos o pelusas.</p> <p>■ Comprobar y limpiar todos los componentes de la conducción de salida de aire (p. ej. tubo de pared, rejilla exterior, codos, curvas, etc.).</p> <p>La entrada de aire es insuficiente porque, p. ej., el lugar de emplazamiento es demasiado pequeño.</p> <p>■ Abrir la puerta o ventana durante el secado para que entre aire.</p> <p>La ropa no se centrifugó lo suficiente.</p> <p>■ En los siguientes lavados, realizar un centrifugado más fuerte.</p> <p>La secadora está sobrecargada.</p> <p>■ Hay que tener en cuenta la capacidad de carga máxima por programa de secado.</p> <p>Debido a las cremalleras metálicas no se calculó exactamente el grado de humedad de la ropa.</p> <p>■ En el futuro, abrir las cremalleras.</p> <p>■ Si el problema se vuelve a producir, en el futuro secar los textiles con cremalleras largas solo en el programa de aire caliente.</p>
<p>En el tambor se forma agua condensada.</p>	<p>La secadora está conectada a una conducción colectora de aire de salida.</p> <p>■ La secadora solo se puede conectar a una conducción colectora con una clapeta antirretorno.</p> <p>■ Comprobar regularmente que la clapeta antirretorno no presenta daños y sustituirla si fuera necesario.</p>

Instrucciones de sincronización

Siga los pasos que se indican a continuación para conectar la secadora a su red.

Acceder al nivel de usuario

- Seleccionar el punto de menú en el display del aparato Operario.
- Seleccionar el punto del menú Acceso con código.
- Introducir el código del operador de 3 cifras.

Configurar la conexión de red mediante WPS

- En el menú Niveles de manejo, seleccionar el punto del menú aplicaciones externas.
- Seleccionar a continuación el punto del menú Selección módulo KOM.
- Si se utiliza un módulo de comunicación externo, seleccionar el punto del menú Módulo ext. Professional.
En caso contrario, seleccionar el punto del menú Módulo int. Doméstico.
- Seleccionar WiFi.
- Seleccionar Configurar.
- Seleccionar el método de conexión Por WPS.
- Pulsar en el router la tecla WPS y confirmar después en el display del aparato con OK.

Ahora se inicia un timer. Se establece la conexión de red mediante WPS.

El aparato se ha conectado correctamente.

- Confirmar pulsando OK.

Configurar la conexión de red mediante Soft AP

- En el menú Niveles de manejo, seleccionar el punto del menú aplicaciones externas.
- Seleccionar a continuación el punto del menú Selección módulo KOM.
- Si se utiliza un módulo de comunicación externo, seleccionar el punto del menú Módulo ext. Professional.
En caso contrario, seleccionar el punto del menú Módulo int. Doméstico.
- Seleccionar WiFi.
- Seleccionar Configurar.
- Seleccionar el método de conexión por Soft-AP.
- Confirmar con OK y seguir las indicaciones en la aplicación externa.

Configurar la conexión de red mediante cable LAN

- En el menú Niveles de manejo, seleccionar el punto del menú aplicaciones externas.
- Seleccionar a continuación el punto del menú Selección módulo KOM.
- Si se utiliza un módulo de comunicación externo, seleccionar el punto del menú Módulo ext. Professional.
En caso contrario, seleccionar el punto del menú Módulo int. Doméstico.

- Conectar el aparato al router/conmutador mediante el cable de red. El router/conmutador debe estar conectado a Internet.

El aparato se ha conectado correctamente.

Datos técnicos

Requisitos del sistema para WiFi

- WiFi 802.11b/g/n
- Banda de 2,4 GHz
- Cifrado WPA/WPA2
- DHCP activado
- multicastDNS/Bonjour/IGMP Snooping activado
- Puertos 443, 80, 53 y 5353 abiertos
- IP del servidor DNS = IP del router/la puerta de enlace estándar
- Uso de malla/repetidor: misma SSID y contraseña que el router/la puerta de enlace estándar
- La SSID debe ser visible permanentemente



Requisitos del sistema para LAN

- DHCP activado
- multicastDNS/Bonjour/IGMP Snooping activado
- Puertos 443, 80, 53 y 5353 abiertos
- IP del servidor DNS = IP del router/la puerta de enlace estándar

Potencia de la señal WiFi – Valor orientativo

La potencia de la señal WiFi solo sirve como mero valor orientativo. No es posible realizar una declaración vinculante.

La intensidad de la señal WiFi se puede consultar a través del MDU o directamente en el aparato.

Intensidad de la señal WiFi		Significado
MDU	 *	
76-100 %	3/3**	Posibilidad de funcionamiento fiable normalmente posible
51-75 %	2/3	
26-50 %	1/3	Posibilidad de funcionamiento normalmente posible
1-25 %	0/3	Posibilidad de funcionamiento no fiable normalmente posible
0 %		Funcionamiento no posible

* Se indica en el aparato

** Número de barras  3/3 – 0/3

La intensidad de la señal se puede ver afectada por multitud de influencias, por ejemplo:

- personas en la habitación

es - Conexión

- puertas abiertas o cerradas
- objetos desplazados
- emisiones de radio cambiantes o interferencias
- otros aparatos con tecnología inalámbrica Bluetooth o WiFi

es - Accesorios opcionales (no suministrados)

► Los accesorios solo se pueden ampliar o montar con la autorización expresa de Miele. Si se utilizan o instalan otros componentes no autorizados se pierde todo derecho de garantía.

Caja de comunicación

Con la caja de comunicación disponible opcionalmente se puede conectar el hardware externo de Miele y de otros fabricantes a la máquina Miele Professional. El hardware externo es, por ejemplo, un aparato recaudador, el sistema de carga de pico, el sensor de presión o la tapa de ventilación de salida externa.

La caja de comunicación se abastece de la tensión de red por medio de la máquina de Miele Professional.

El set, disponible por separado, está compuesto por la caja de comunicación y los materiales de montaje correspondientes para fijarla fácilmente a la máquina o también a una pared.

XKM 3200 WL PLT

El módulo de comunicación de Miele opcional se puede utilizar para establecer una conexión de datos entre el aparato de Miele Professional y un aparato de tratamiento de datos según el estándar Ethernet o WiFi.

El módulo de comunicación se inserta en el zócalo de comunicación estándar de las máquinas. El módulo de comunicación ofrece la posibilidad de comunicarse de forma inteligente con sistemas externos (por ejemplo, terminales de aparatos recaudadores inteligentes centrales o soluciones de pago) a través de una App. Además, se puede emitir información detallada sobre el estado del aparato y del programa.

Este módulo es la base para la comunicación por cable con Miele MOVE.

No es posible vincular el aparato con la App «Miele@Home» para el ámbito doméstico.

El módulo de comunicación está diseñado exclusivamente para uso comercial y recibe la tensión de red a través del aparato de Miele Professional. No es necesario establecer una conexión de red adicional. La interfaz Ethernet desarrollada en el módulo de comunicación de Miele cumple con la SELV (tensión mínima de seguridad) conforme a EN 60950. Los equipos externos conectados también deben cumplir con la SELV.

Protección de datos y seguridad de los datos

En cuanto se activa la función de conexión en red y el aparato se ha conectado a Internet, este envía los siguientes datos a la nube de Miele:

- número de fabricación del aparato
- modelo de aparato y equipamiento técnico
- estado del aparato
- información sobre la versión de software del aparato

En primer lugar, estos datos no se asignan a un usuario concreto ni tampoco se guardan de forma persistente. Los datos se guardarán de forma persistente y se asignarán de forma específica únicamente si vincula el aparato a un usuario. La transmisión y tratamiento de los datos se lleva a cabo de conformidad con el elevado estándar de seguridad de Miele.

es - Accesorios opcionales (no suministrados)

Ajuste de fábrica de la configuración de red

Todos los ajustes del módulo de comunicación o de su módulo WiFi integrado se pueden restablecer a los ajustes de fábrica. Restablece la configuración de red si desechas o vendes tu aparato o si pones en funcionamiento un aparato usado. Solo así se garantiza que se han eliminado todos los datos personales y que el propietario anterior ya no puede acceder a su aparato.

Derechos de propiedad intelectual y licencias

Para el manejo y control del módulo de comunicación Miele utiliza software propio o de terceros que no tienen la denominada licencia de código abierto. Dicho software o componentes de software están protegidos por derechos de propiedad intelectual. Se deben respetar los derechos de propiedad intelectual tanto de Miele como de terceros.

Además, este módulo de comunicación incluye componentes de software cuya distribución está sujeta a licencias de código abierto. Puede acceder a los componentes fuente junto con los avisos de derechos de autor correspondientes, a las copias de las condiciones de licencia válidas, así como a otra información de forma local a través de IP con un navegador web (https://<ip_adresse>/Licenses). Las regulaciones de responsabilidad y garantía de las condiciones de licencia de código abierto allí recogidas son aplicables únicamente en relación con los respectivos propietarios de los derechos.

Sistema de cobro

La secadora se puede equipar opcionalmente con un aparato recaudador (accesorio opcional de Miele no suministrado). Para ello, el Servicio Post-venta de Miele tiene que programar un ajuste en la electrónica de la secadora y conectar el aparato recaudador.

Para la conexión a un aparato de cobro se necesita la unidad accesoria Connector Box o el módulo KOM de Miele.

Piezas de recambio y accesorios originales

Miele ofrece una garantía de suministro de hasta 15 años para piezas de recambio funcionales tras el fin de la producción de este aparato (esto no se aplica a los productos digitales ni los productos para procesar documentación). A menudo existe además la posibilidad de suministrar piezas de recambio originales importantes para el funcionamiento.

Gracias a su alta calidad, los aparatos de Miele tienen una larga vida útil. No obstante, si fuera necesario realizar una reparación, se dispone de piezas de repuesto importantes para el funcionamiento hasta 15 años después de finalizar la producción de la serie (esto no se aplica a los productos digitales ni los productos para procesar documentación).

Contactar con el Servicio técnico de Miele si se necesitan piezas de recambio y accesorios o se desea asesoramiento individual.

 Existe peligro por trabajos de reparación no profesionales.

Los trabajos de reparación los llevará a cabo exclusivamente un electricista especializado, ateniéndose estrictamente a las normas de seguridad vigentes.

Para realizar los trabajos de reparación, modificación, comprobación y mantenimiento de electrodomésticos, es imprescindible tener en cuenta las bases legales correspondientes, las medidas para la prevención de accidentes, así como las normas vigentes.

Antes de realizar cualquier trabajo de mantenimiento y reparación en el aparato, este se deberá desconectar de la red eléctrica por completo.

Altura	1.020 mm
Ancho	700 mm
Fondo	763 mm
Profundidad con la puerta abierta	1.248 mm
Peso	72 kg
Contenido del tambor	180 l
Capacidad de carga máxima	10 kg (peso de la ropa seca)
Longitud del cable de conexión	1.600 mm
Tensión nominal	ver la placa de características
Valor de conexión	ver la placa de características
Fusible	ver la placa de características
Potencia de la lámpara incandescente	ver la placa de características
Distintivos de calidad	ver la placa de características
Carga máx. del suelo en funcionamiento	853 N
Aplicación de la normativa para la seguridad del producto	según EN 10472, EN 60335
Nivel acústico de las emisiones en el lugar de trabajo conforme a EN ISO 11204/11203	50 dB re 20 µPa
Temperatura del entorno admisible	2–40 °C
Banda de frecuencia	2,4000 GHz–2,4835 GHz
Potencia de transmisión máxima	< 100 mW

Declaración de conformidad de la UE

Por la presente, Miele declara que la secadora PT011 cumple con los requisitos de la directiva europea 2014/53/UE.

En el siguiente link encontrará el texto completo de la declaración de conformidad europea:

- En www.miele.de/professional/index.htm en «Productos», «Descargar»
- En <http://www.miele.de/professional/gebrauchsanweisungen-177.htm> introduciendo el nombre del producto o el número de fabricación

Medidas de segurança e precauções	50
Documentação complementar.....	50
Utilização adequada.....	50
Evitar utilização errada	51
Segurança técnica.....	52
Utilização adequada.....	55
Acessórios.....	57
Descrição da máquina	58
Utilização do secador	59
Painel de comandos.....	59
Teclas sensoras e visor tátil com teclas sensoras.....	60
Menu principal.....	60
Menu «☐ Programas»	60
Menu «☆ Favoritos»	60
Menu «⚙️ Operador»	60
Exemplo de operação	60
Listas de seleção	60
Regular valores numéricos.....	61
Menu pendente	62
Sair do menu.....	62
Exibir a Ajuda	62
Secagem	63
1. Ter em atenção o tratamento adequado da roupa.....	63
Lavar antes de secar.....	63
Remover os corpos estranhos	63
Símbolos de tratamento.....	63
2. Encher secador	63
3. Seleccionar o programa	64
Ligar o secador	64
4. Seleccionar a regulação do programa	65
Seleccionar o nível de secagem	65
Seleccionar extras.....	65
5. Iniciar o programa	67
Mealheiro (opcional).....	67
Aceder aos parâmetros do programa atual	67
Tempo de funcionamento do programa/Estimativa do tempo restante	67
Fim do programa	68
Fim do programa.....	68
Retirar a roupa	68
Indicações de conservação	68
Timer	68
Pré-requisito para a regulação do timer.....	68
Regular timer.....	69
Lista de programas	70
Pacote de programas «Label»	70
Pacote de programas «Standard»	71
Pacote de programas «Desporto».....	74
Pacote de programas «Roupa lisa».....	77
Pacote de programas «Camas»	78

Pacote de programas «Empresas de limpeza»	79
Pacote de programas «Bombeiros»	80
Pacote de programas «WetCare»	81
Pacote de programas «Picadeiro»	82
Pacote de programas «Programas especiais»	83
Pacote de programas «Programas individuais»	84
Alterar a sequência do programa	85
Selecionar outro programa durante o funcionamento	85
Cancelar o programa a decorrer	85
Selecionar de novo o programa cancelado	85
Tempo restante	86
O que fazer quando ...?	87
Resolução de anomalias	87
Ligação em rede	89
Instruções de emparelhamento	89
Abrir o nível do operador	89
Configurar a ligação à rede por WPS	89
Configurar a ligação à rede por Soft AP	89
Configurar a ligação à rede por cabo LAN	89
Caraterísticas técnicas	90
Acessórios que podem ser adquiridos posteriormente	92
Caixa de comunicação	92
XKM 3200 WL PLT	92
Sistema de pagamento	93
Peças de substituição e acessórios originais	93
Caraterísticas técnicas	95
Declaração de Conformidade UE	95

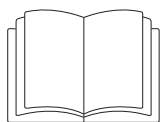

- ▶ Leia as instruções de utilização atentamente.

Documentação complementar

Este documento inclui informações básicas. Pode consultar as instruções de utilização completas e outros documentos referentes ao seu aparelho na página da internet da Miele:

<https://www.miele.pt/professional/instrucoes-de-utilizacao-177.htm>



Para aceder aos documentos precisa da designação do modelo ou do número de fabrico do seu aparelho. Estas informações encontram-se na placa de características no aparelho.

Este secador corresponde às normas de segurança em vigor. A utilização inadequada pode, contudo, resultar em danos para as pessoas e danos materiais.

Antes de colocar o secador em funcionamento, leia atentamente as instruções de utilização. As instruções contêm informações importantes sobre instalação, segurança, utilização e manutenção. Desta forma, não só se protege, como também evita danos no secador.

Conforme a norma IEC 60335-1, a Miele chama expressamente a atenção para o facto de o capítulo para a instalação do secador, assim como as indicações de segurança e os avisos deverem ser obrigatoriamente lidos e cumpridos.

A Miele não assume responsabilidade por danos ocorridos devido à inobservância destas instruções.

Guarde o manual de instruções e entregue-o a um eventual futuro proprietário.

Caso outras pessoas sejam instruídas sobre a utilização do secador, ficarão, assim, informadas e/ou esclarecidas sobre as indicações de segurança e precauções.

Utilização adequada

O secador corresponde às normas de segurança em vigor. A utilização inadequada pode, contudo, resultar em danos para o utilizador e em danos materiais.

Leia este manual de instruções antes de utilizar o secador pela primeira vez. Ele contém informações importantes para a sua segurança e para a utilização e manutenção do secador. Desta forma, não só se protege, como também evita danos.

- ▶ O secador destina-se à instalação no setor comercial.

- ▶ O secador destina-se exclusivamente à secagem de roupa lavada em água e que tenha sido identificada pelo fabricante na etiqueta de conservação como adequada para a secagem no secador. A utilização para outras finalidades poderá ser perigosa. A Miele não assume qualquer responsabilidade por danos causados pela utilização abusiva ou operação incorreta.
- ▶ Este secador não se destina a ser utilizado em espaços exteriores.
- ▶ O secador não pode ser utilizado em locais móveis (por exemplo, em navios/barcos).
- ▶ Não instale o secador em áreas propensas a geada. Mesmo temperaturas próximas do ponto de congelação afetam a funcionalidade do secador. A temperatura ambiente permitida deve estar entre 2 °C e 40 °C.
- ▶ Se o secador for operado num âmbito comercial, apenas pessoal instruído/formado ou pessoal qualificado poderá operar o secador. Se o secador for operado numa área acessível ao público, a entidade operadora deve assegurar-se de que o secador é utilizado de modo seguro.
- ▶ As pessoas que, devido às suas capacidades físicas, sensoriais ou psíquicas, ou ainda por inexperiência ou desconhecimento, não estejam em condições de utilizar o secador com segurança, não a podem utilizar sem serem vigiadas ou orientadas por uma pessoa responsável.
- ▶ As crianças menores de 8 anos devem ser mantidas afastadas do secador, exceto se estiverem a ser constantemente vigiadas.
- ▶ As crianças a partir dos 8 anos de idade só podem utilizar o secador sem serem vigiadas, se o funcionamento deste lhes foi explicado de forma que o possam utilizar com segurança. As crianças devem ter a capacidade para reconhecer e compreender os possíveis perigos de uma utilização incorreta.
- ▶ As crianças não devem efetuar trabalhos de limpeza ou manutenção no secador sem serem vigiadas.
- ▶ Vigie as crianças que estejam perto do secador. Nunca permita que as crianças brinquem com o secador.
- ▶ Este secador também não deve ser utilizado em áreas públicas.
- ▶ Quaisquer utilizações diferentes das acima mencionadas são consideradas indevidas e excluem qualquer responsabilidade do fabricante.

Evitar utilização errada

- ▶ Não efetue qualquer alteração no secador sem que essa tenha sido expressamente permitida pela Miele.
- ▶ Não se encoste nem se sente em cima da porta do secador. Caso contrário, o secador pode tombar e pode ferir-se ou causar ferimentos noutras pessoas.
- ▶ Para efetuar a limpeza do secador não devem ser utilizados dispositivos de limpeza a alta pressão nem jatos de água.
- ▶ A manutenção do secador deve ser feita atempada e corretamente. Caso contrário, pode haver perda de potência, avarias de funcionamento e risco de incêndio.

pt - Medidas de segurança e precauções

- ▶ Não guarde nem utilize gasolina, petróleo ou outros produtos facilmente inflamáveis na proximidade do secador. Tais produtos causam perigo de incêndio e de explosão.
- ▶ O ar existente no espaço onde o secador está instalado deve ser constantemente renovado e estar isento de cloro, flúor ou outros produtos solventes. Pode ocorrer um incêndio devido ao ar existente no espaço.
- ▶ Devido ao risco de incêndio, não é permitida a secagem de têxteis
 - que não estejam lavados.
 - que não estejam suficientemente lavados e apresentem resíduos de óleos, gorduras ou outros resíduos (por ex., panos de cozinha ou panos utilizados em cosmética que tenham resíduos de substâncias oleosas, gordurentas ou cremosas). Se os tecidos não estiverem convenientemente lavados, existe perigo de incêndio através da combustão espontânea da roupa mesmo após o processo de secagem terminar e já no exterior do secador.
 - se estiverem contaminados com produtos de limpeza inflamáveis ou com resíduos de acetona, álcool, gasolina, petróleo, querosene, tira-nódoas, terebintina, cera, produto de remover cera ou substâncias químicas (podem estar presentes em, por ex., mopas, panos do pó ou de limpeza).
 - que estejam impregnados com resíduos de fixador e laca de cabelo, removedor de verniz ou produtos idênticos.

Por isso, lave têxteis muito sujos com especial cuidado: aumente a quantidade de detergente e selecione uma temperatura de lavagem elevada. Em caso de dúvida, lave os têxteis várias vezes.

- ▶ Cuidado para não entalar ou cortar as mãos na zona das dobradiças da porta do secador assim como na tampa do filtro. Utilize os puxadores e fechos correspondentes.
- ▶ Certifique-se sempre, antes de retirar a roupa, de que o tambor está parado. Não toque nunca num tambor a rodar.
- ▶ **Aviso:** Nunca desligue o secador sem que o programa de secagem tenha terminado. A menos que retire todas as peças de roupa de dentro da máquina e as abra de forma que o calor se possa expandir.

Segurança técnica

- ▶ A instalação e o primeiro funcionamento do secador só pode ser executado pelo serviço de assistência técnica Miele ou por um técnico autorizado.
- ▶ Antes de instalar o secador verifique se apresenta algum dano no revestimento exterior. Se o secador apresentar algum dano visível não deve ser posto em funcionamento.
- ▶ Não efetue qualquer alteração no secador sem que essa tenha sido expressamente permitida pela Miele.
- ▶ Por motivos de segurança não deve utilizar um cabo elétrico de extensão (perigo de incêndio devido a sobreaquecimento).

- ▶ O secador não pode funcionar em conjunto com máquinas de limpeza a seco que utilizem produtos que contenham PER ou FCKW, instaladas no mesmo espaço. Os vapores libertados decompõem-se em ácido clorídrico durante a combustão, o que pode ter consequências na roupa e na máquina. Em caso de instalação em espaços separados, não pode ocorrer troca de ar entre estes espaços.
- ▶ Risco de incêndio devido a tomada controlável. Este secador não deve ser operado numa tomada com saída controlável (p. ex., através de um temporizador). Se a fase de arrefecimento do secador for interrompida, existe o risco de combustão espontânea da roupa.
- ▶ A segurança elétrica do secador só está garantida se a ligação à corrente for efetuada por meio de uma tomada com contato de segurança. É muito importante que esta condição base de segurança seja verificada e, em caso de dúvida, a instalação elétrica do local seja revista por um técnico especializado. A Miele não pode ser responsabilizada por avarias ou danos provenientes da falta ou da interrupção do fio de terra.
- ▶ O secador só está desligado da corrente elétrica quando
 - a ficha de ligação à corrente estiver desligada da tomada.
 - o interruptor principal ou o disjuntor (quadro elétrico) estiverem desligados.
- ▶ Para poder desligar o secador da alimentação de tensão a qualquer momento, o acesso à tomada de rede tem de estar sempre assegurado. Os operadores devem ser capazes de monitorizar a partir de qualquer ponto de acesso que a tomada de rede ainda está desconnectada.
- ▶ Se estiver prevista uma ligação fixa, a desconexão de todos os polos na instalação deve estar sempre acessível para que seja possível desligar o secador da alimentação elétrica.
- ▶ Se o cabo de ligação à rede estiver danificado, somente um técnico autorizado Miele deverá efetuar a sua substituição para evitar perigos para o utilizador.
- ▶ Os secadores com elementos de comando danificados ou com isolamento de cabos danificado não devem ser postos a funcionar sem serem reparados antes.
- ▶ As reparações indevidamente executadas podem causar perigos imprevisíveis para o utilizador, pelos quais a Miele não assume qualquer responsabilidade. As reparações só devem ser executadas por técnicos autorizados, caso contrário, em caso de danos, não haverá direito a reclamação de garantia.
- ▶ As peças com defeito só devem ser substituídas por peças de substituição originais da Miele. Só com estas peças é que a Miele garante plenamente o cumprimento das condições de segurança.
- ▶ Utilize o secador apenas quando todas as peças amovíveis do revestimento exterior estiverem montadas e não haja risco de entrarem em contacto com peças condutoras elétricas ou peças em movimento.
- ▶ Durante a secagem existem temperaturas elevadas no vidro da porta e em volta do óculo da porta. Note que a roupa também pode estar quente se for removida do secador antes do final do programa de secagem.
- ▶ Se a manutenção não for realizada de forma atempada e profissional, não se podem excluir quedas de desempenho, mau funcionamento e risco de incêndio.

pt - Medidas de segurança e precauções

- ▶ Em caso de falha ou durante a limpeza e manutenção, o secador deve ser desconectado da alimentação elétrica. O secador só está desconectado da alimentação elétrica quando
 - a ligação à rede estiver interrompida
 - os fusíveis da instalação elétrica do edifício estiverem desligados ou
 - os fusíveis roscados da instalação do edifício estiverem completamente desaparafusados.
- ▶ No caso de uma anomalia do aquecimento, podem surgir temperaturas muito elevadas em peças acessíveis pelo exterior.
- ▶ Este secador não pode ser operado em locais não estacionários (por ex., em barcos).
- ▶ Observe as instruções mencionadas nos capítulos «Instalação» e «Caraterísticas técnicas».
- ▶ Introduza apenas ar fresco e limpo no secador. O ar fornecido não deve ser permeado com cloro, flúor ou outros vapores de solventes.
- ▶ O secador só pode ser posto a funcionar quando o tubo de saída de ar estiver instalado e estiver garantido o arejamento suficiente do local.
- ▶ O tubo de saída de ar nunca deve ser instalado numa das seguintes chaminés ou caixas:
 - Fumarolas ou extractores de gás que estejam em funcionamento
 - Caixas que se destinem ao arejamento de espaços onde estão instaladas lareiras
 - Chaminés utilizadas por terceiros

Há risco de intoxicação devido ao recuo do fumo ou de gases de extração.

- ▶ Efetue um controlo regular a todos os componentes do tubo de saída de ar (p. ex., tubo de parede, grelha exterior, cotovelos, curvas, etc.) quanto à permeabilidade ao ar e funcionamento correto. Realize uma limpeza, se necessário. Caso haja acumulação de algodão no tubo de saída de ar, é impedido o sopro do ar e, por conseguinte, o funcionamento correto do secador.

Caso esteja disponível um tubo de saída de ar já usado, este tem de ser controlado antes de ser instalado no secador.

No tubo de saída de ar não pode existir subpressão.

- ▶ Existe risco de asfixia e intoxicação devido à sucção de gases nocivos, se aparelhos de aquecimento a gás, esquentadores, lareiras ou fogões a carvão com ligação à chaminé, etc., forem instalados no mesmo espaço ou em espaços contíguos e a pressão negativa for de 4 Pa ou mais.

Assim pode evitar uma pressão negativa no espaço de instalação para assegurar um arejamento suficiente através da tomada das seguintes medidas (exemplos):

- Instale orifícios de arejamento que não possam ser abertos na parede exterior.
- Use comutadores de janela para que o secador possa ser ligado com a janela aberta.

Solicite a um limpa-chaminés para confirmar o funcionamento seguro e a prevenção de uma pressão negativa de 4 Pa ou mais.

▶ Ao instalar vários secadores num tubo coletor de ar de exaustão, deve ser instalada uma tampa antirretorno diretamente para o tubo coletor de cada secador.

Caso contrário os secadores podem ser danificados e a segurança elétrica pode ser afetada.

▶ Observe as instruções mencionadas no capítulo «Instalação do tubo de saída de ar».

▶ O espaço de arejamento entre a base do secador e o solo não pode ser reduzido instalando, por exemplo, um rodapé, tapetes grossos.

▶ Na zona de abertura da porta não deve ser instalada nenhuma porta que possa ser fechada à chave, uma porta de correr ou uma porta com dobradiças do lado oposto.

▶ Este secador está equipado com uma lâmpada especial devido a requisitos especiais (por ex., em relação à temperatura, humidade, resistência química, resistência ao atrito e vibração). Esta lâmpada especial só pode ser utilizada para o fim previsto. Não é adequada para iluminação ambiente. A substituição só pode ser efetuada por um técnico autorizado pela Miele ou pelo serviço de assistência técnica da Miele.

Utilização adequada

▶ Os dispositivos de segurança e os elementos de comando do secador não podem ser danificados, removidos ou contornados.

▶ Feche a porta do secador após cada secagem. Assim, pode evitar que

- as crianças tentem entrar no secador ou escondam objetos lá dentro.
- animais pequenos entrem para dentro do secador.

▶ Para efetuar a limpeza do secador não devem ser utilizados dispositivos de limpeza a alta pressão nem jatos de água.

▶ Mantenha o espaço de instalação do secador sempre livre de poeira e algodão. As partículas de sujidade no ar aspirado favorecem obstruções. Pode ocorrer uma avaria e existe perigo de incêndio.

▶ O secador não deve ser operado sem filtro de algodão ou com o filtro de algodão danificado. Podem ocorrer anomalias no funcionamento. O algodão obstrui as saídas de ar, o aquecimento e o tubo de saída de ar, podendo causar um incêndio. Coloque imediatamente o secador fora de funcionamento e substitua o filtro de algodão danificado.

▶ O filtro de algodão tem de ser limpo regularmente.

▶ Para que não surjam quaisquer anomalias no funcionamento durante a secagem:

- Após cada secagem, limpe a superfície do filtro de algodão.
- O filtro de algodão e as saídas de ar têm de ser sempre limpos adicionalmente caso surja uma solicitação no visor.

▶ Devido ao risco de incêndio, não é permitida a secagem de têxteis

- que não estejam lavados.
- que não estejam suficientemente lavados e apresentem resíduos de óleos, gorduras ou outros resíduos (por ex., panos de cozinha ou panos utilizados em cosmética que tenham resíduos de substâncias oleosas, gordurentas ou cremosas). Se os tecidos não

pt - Medidas de segurança e precauções

estiverem convenientemente lavados, existe perigo de incêndio através da combustão espontânea da roupa mesmo após o processo de secagem terminar e já no exterior do secador.

- se estiverem contaminados com produtos de limpeza inflamáveis ou com resíduos de acetona, álcool, gasolina, petróleo, querosene, tira-nódoas, terebintina, cera, produto de remover cera ou substâncias químicas (podem estar presentes em, por ex., mopas, panos do pó ou de limpeza).
- que estejam impregnados com resíduos de fixador e laca de cabelo, removedor de verniz ou produtos idênticos.

Por isso, lave têxteis muito sujos com especial cuidado: aumente a quantidade de detergente e selecione uma temperatura de lavagem elevada. Em caso de dúvida, lave os têxteis várias vezes.

▶ Não instale o secador em áreas propensas a geada. Mesmo temperaturas próximas do ponto de congelação afetam a funcionalidade do secador. A temperatura ambiente permitida deve estar entre 2 °C e 40 °C.

▶ Todos os objetos têm de ser removidos dos bolsos da roupa a secar (p. ex. isqueiros e fósforos, chaves).

▶ **Aviso:** Nunca desligue o secador sem que o programa de secagem tenha terminado. A menos que retire todas as peças de roupa de dentro da máquina e as abra de forma que o calor se possa expandir.

▶ Risco de incêndio devido a tomada controlável. Este secador não deve ser operado numa tomada com saída controlável (p. ex., através de um temporizador). Se a fase de arrefecimento do secador for interrompida, existe o risco de combustão espontânea da roupa.

▶ O programa está terminado ao entrar na fase de arrefecimento. A fase de arrefecimento segue-se, em muitos programas, para assegurar que a roupa é mantida a uma temperatura que não lhe provoca danos (evitando, p. ex., uma combustão espontânea da roupa). Retire sempre toda a roupa do secador imediatamente após a fase de arrefecimento do secador.

▶ O amaciador de roupa ou produtos similares devem ser utilizados tal como está indicado nas instruções do respetivo produto.

▶ Não guarde nem utilize benzina, petróleo ou outros produtos facilmente inflamáveis na proximidade do secador. Tais produtos causam perigo de incêndio e de explosão.

▶ O ar existente no espaço onde o secador está instalado deve ser constantemente renovado e estar isento de cloro, flúor ou outros produtos solventes. Pode ocorrer um incêndio devido ao ar existente no espaço.

▶ Para as peças da máquina em inox aplica-se:

Evite o contacto das superfícies de aço inoxidável (superfície frontal, tampa, revestimento) com agentes de limpeza e desinfeção líquidos à base de cloro ou de sódio. A ação destes agentes pode causar a corrosão do aço inoxidável.

Os vapores agressivos da solução de branqueamento também podem causar corrosão.

Por isso, não guarde os recipientes desses agentes abertos na proximidade imediata dos aparelhos.

Acessórios

- ▶ Só é possível montar e incorporar acessórios se estes forem expressamente aprovados pela Miele. Se outras peças forem montadas ou incorporadas, fica excluído o direito à garantia e/ou a responsabilidade pelo produto.
- ▶ Os secadores e as máquinas de lavar roupa da Miele podem ser instalados como uma coluna de lavar/secar. Para isso é necessário um kit de ligação de lavar/secar da Miele que pode ser adquirido como acessório de aquisição posterior. Deve-se certificar de que o kit seja compatível com o secador e a máquina de lavar roupa da Miele.
- ▶ Certifique-se se adquirir a base Miele, como acessório especial, de que é a adequada para este modelo de secador.

 A Miele não assume responsabilidade por danos ocorridos devido à inobservância das instruções de segurança e precauções.

Desativação do secador

- ▶ Quando se desfizer do secador deve inutilizar o fecho da porta. Desta forma impede que possa ser objeto de brincadeira para crianças que podem correr perigo de vida caso se tranquem no seu interior.

pt - Descrição da máquina

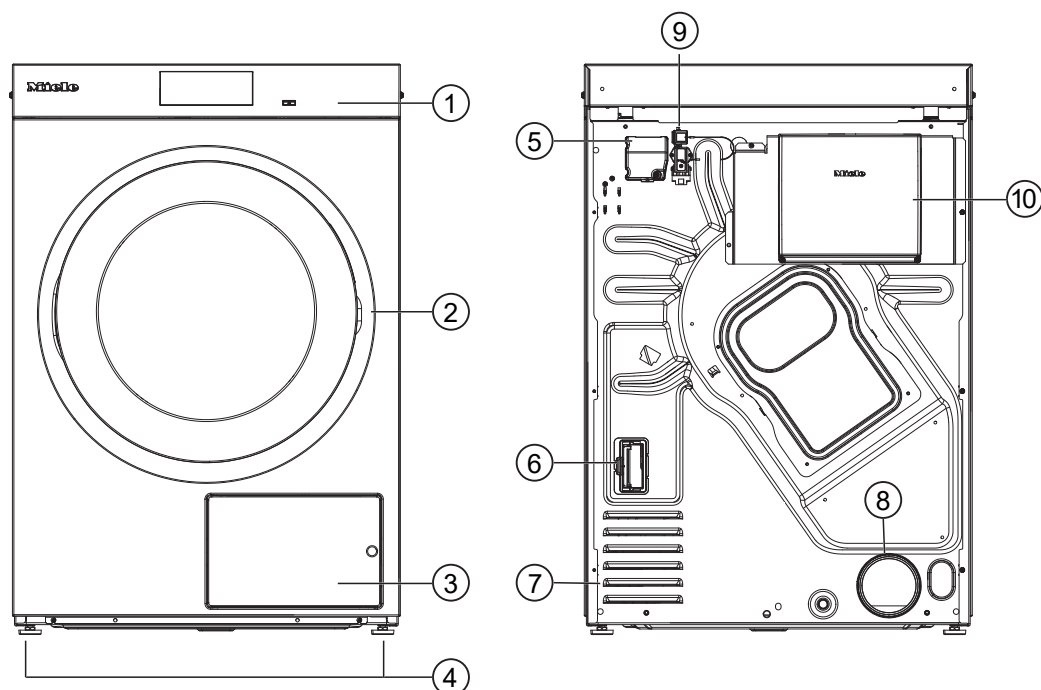

PDR 910 (com aquecimento elétrico)



- ① Painel de comandos com visor tátil
- ② Porta
- ③ Tampa do filtro de algodão
- ④ 4 pés aparafusáveis reguláveis em altura
- ⑤ Ligação elétrica
- ⑥ Entrada para o módulo de comunicação
- ⑦ Aberturas de sucção para ar de secagem
- ⑧ Canhão de saída de ar Ø 100 mm
- ⑨ Ligação para caixa de comunicação
- ⑩ Caixa de comunicação (opcional)
Para o estabelecimento de ligação com sistemas externos

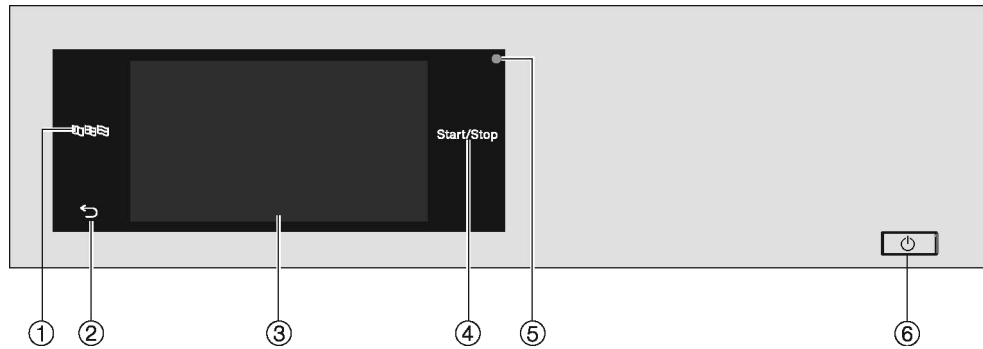

Painel de comandos



- ① **Tecla sensora do idioma** 
Para seleccionar o idioma atual do operador
Após o fim do programa, o idioma é automaticamente reposto para o idioma regulado no nível do operador.
- ② **Tecla sensora para voltar** 
Retorna um nível no menu.
- ③ **Visor tátil**
- ④ **Tecla sensora** *Start/Stop*
Para iniciar o programa de secagem selecionado e interromper um programa iniciado. O programa selecionado pode ser iniciado logo que a tecla sensora fica intermitente.
- ⑤ **Interface ótica**
Destina-se ao serviço de assistência técnica para a transferência de dados.
- ⑥ **Tecla** 
Para ligar e desligar o secador. Dependendo da programação no nível do operador, o secador desliga-se automaticamente para poupar energia. A desativação ocorre após um período de tempo ajustável, depois do fim do programa/fase antirruga ou após ligar o secador, caso não ocorra qualquer operação.

pt - Utilização do secador

Teclas sensoras e visor tátil com teclas sensoras

As teclas sensoras ,  e *Iniciar/Parar*, bem como as teclas sensoras no visor reagem em contacto com as pontas dos dedos. Cada toque é confirmado com um som das teclas. Pode ajustar ou desligar o volume do som das teclas (consulte o capítulo «Nível do operador»).

O painel de comando com teclas sensoras e o visor tátil pode ficar riscado utilizando objetos pontiagudos e afiados, como lápis ou canetas.

Toque no painel de comando apenas com os dedos.

Menu principal

O menu principal surge no visor depois de ligar o secador. A partir do menu principal, acede a todos os submenus importantes.

Pressione a tecla sensora  para aceder, em qualquer momento, ao menu principal. Os valores previamente regulados não são guardados.

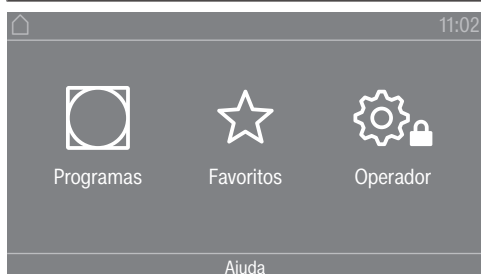

Menu principal

Menu « Programas»

Pode seleccionar os programas de secagem neste menu.

Menu « Favoritos»

Neste menu, pode seleccionar 1 programa favorito de um total de 12 programas favoritos. Os programas de secagem no menu *Favoritos* podem ser adaptados e guardados pelo operador (consulte o capítulo «Nível do operador», secção «Programas favoritos»).

Menu « Operador»

No nível do operador, pode adaptar o sistema eletrónico do secador às diferentes exigências (consulte o capítulo «Nível do operador»).

Exemplo de operação

Listas de seleção

Navegar pelo menu « Programas» (seleção simples)

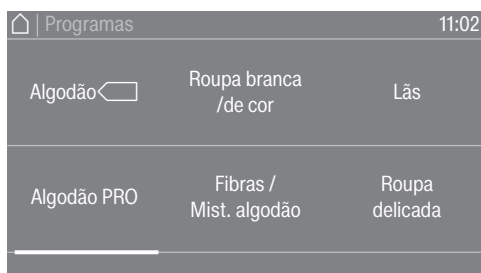

- Para navegar pelo menu, coloque o dedo no visor tátil e deslize-o para a esquerda ou para a direita.

A barra de deslocação cor de laranja, na área inferior do visor, indica que são proporcionadas outras possibilidades de seleção.

- Para seleccionar o programa de secagem pretendido, toque no nome do programa com o dedo.

O visor muda então para o menu básico do programa seleccionado.

Menu « Extras» (seleção múltipla)

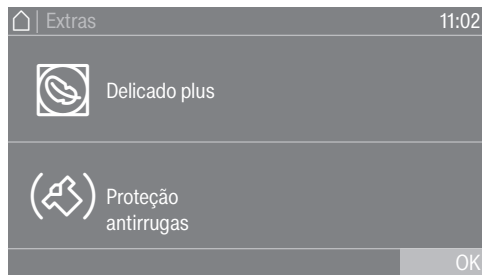

Para seleccionar um ou mais *Extras*, toque nos *Extras* pretendidos com o dedo.

Os *Extras* atualmente seleccionados são marcados a cor de laranja. Para anular um *Extra*, toque novamente na opção *Extra* a ser anulada.

Regular valores numéricos

Em alguns menus, os valores numéricos podem ser regulados. Pode regular os valores numéricos deslizando o dedo para cima ou para baixo.

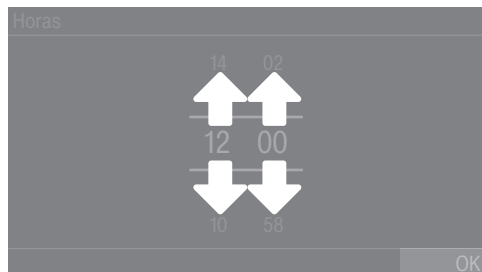

- Coloque o dedo sobre os algarismos a alterar.
- Para regular os algarismos pretendidos, deslize o dedo para cima ou para baixo.
- Confirme os valores numéricos regulados, tocando na tecla sensora OK.

Dica: Para algumas regulações, também pode ser regulado um valor por meio de um teclado numérico em função do intervalo e do incremento. Se tocar apenas brevemente nos algarismos, surge o teclado numérico. Assim que tenha inserido um valor válido, a tecla sensora OK fica marcada a verde.

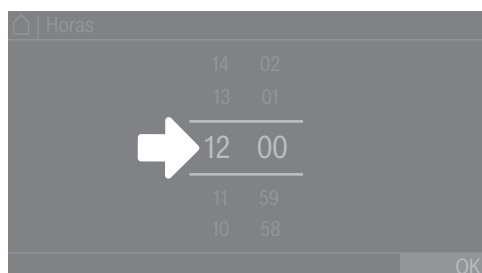

pt - Utilização do secador

- Toque com o dedo brevemente nos números entre ambos os riscos.

É mostrado um teclado numérico.

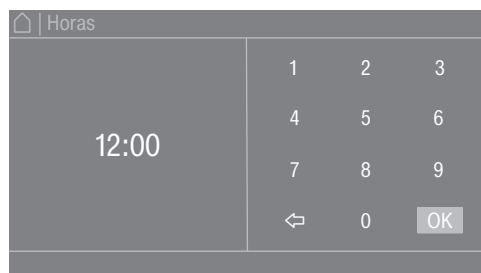

- Para inserir o valor numérico, toque nos algarismos do lado direito e confirme com OK.

Menu pendente

No menu pendente, pode visualizar diferentes informações (por exemplo sobre um programa de secagem).

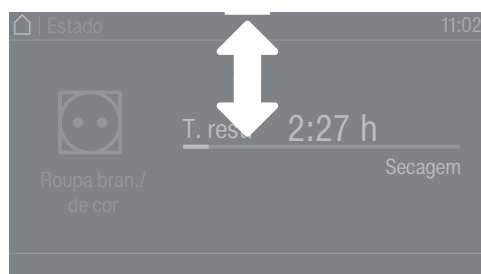

Se uma barra cor de laranja aparecer na parte superior do ecrã, no centro do visor, poderá visualizar o menu pendente. Toque nas barras e deslize o dedo para baixo no visor.

Para fechar o menu pendente novamente, toque na barra cor de laranja e deslize o dedo para cima no visor.

Sair do menu

- Toque na tecla sensora ↶ para voltar ao ecrã anterior.

Todas as introduções até agora efetuadas e que não tenham sido confirmadas com OK não serão memorizadas.

Exibir a Ajuda

Em alguns menus, a Ajuda é mostrada na linha inferior do visor.

- Para obter mais informações sobre o menu atual, toque na tecla sensora Ajuda.

As informações adicionais são mostradas no visor.

- Para voltar ao ecrã anterior, toque na tecla sensora ↶.

1. Ter em atenção o tratamento adequado da roupa

Lavar antes de secar

Lave com especial cuidado os têxteis que estejam muito sujos. Utilize a quantidade suficiente de detergente e selecione uma temperatura de lavagem elevada. Em caso de dúvida, lave os têxteis várias vezes.

Se tiverem sido usados produtos químicos industriais para a limpeza da roupa, o secador não pode ser utilizado para a secagem da roupa lavada quimicamente.

Lave em profundidade e em separado os novos têxteis escuros e de cor. Não seque estes têxteis escuros e de cor em conjunto com têxteis claros. Estes têxteis podem tingir durante a secagem (mesmo componentes de plástico no secador). O algodão de outra cor também pode agarrar-se aos têxteis.

Remover os corpos estranhos







Assegure-se de que antes da secagem não se encontram corpos estranhos na roupa.

 Danos causados por corpos estranhos não removidos. Objetos estranhos na roupa podem derreter, queimar ou explodir. Elimine todos os corpos estranhos (p. ex., auxiliares de dosagem de detergente, isqueiros, etc.) da roupa.

Verifique nos tecidos/na roupa, se as bainhas e costuras estão intactas. Desta forma evita que o enchimento ou o forro se possa soltar, o que poderia causar um incêndio. Cosa ou retire os arames da armação dos soutiens que estejam soltos.

 Existe perigo de incêndio devido ao uso e utilização incorretos. A roupa pode queimar e destruir o secador e o espaço circundante. Leia e siga o capítulo «Indicações de segurança e avisos».

Símbolos de tratamento

Secagem	
	temperatura normal/elevada
	temperatura reduzida*
* Selecione Delicado.	
	não indicado para máquina de secar roupa
Engomar e passar na calandra	
	muito quente
	quente
	quente
	não engomar/passar na calandra

2. Encher secador

Colocar a roupa no secador

Os têxteis podem ficar danificados.
Antes de colocar a roupa, leia primeiro o capítulo «1. Ter em atenção o tratamento adequado da roupa».

- Abra a porta.
- Coloque a roupa no secador.

Risco de danos devido a roupas entaladas.
Os têxteis podem ser danificados quando ficam entalados na porta durante o fecho desta.
Ao fechar a porta certifique-se de que não ficam quaisquer peças de roupa presas na abertura da porta.

Não sobrecarregue o tambor. A roupa pode sofrer um desgaste e os resultados da secagem podem não ser os desejados. Além disso, tem de contar com uma formação de rugas e vincos excessiva.

Fechar a porta

 Danos causados por entalamento.
Os têxteis podem ser danificados durante o fecho da porta devido a entalamento.
Ao fechar a porta certifique-se de que não ficam quaisquer peças de roupa entaladas na abertura da porta.

- Feche a porta com um balanço suave.

3. Selecionar o programa

Ligar o secador

- Pressione a tecla .

O ecrã de boas-vindas aparece.

Existem várias possibilidades para selecionar um programa de secagem do menu principal.

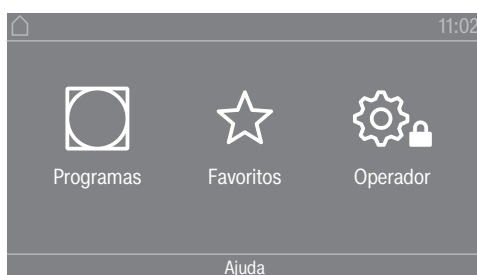

- Toque na tecla sensora  Programas.

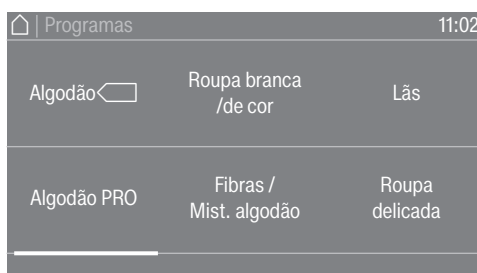

- Passe o dedo para a esquerda, até aparecer o programa pretendido.

- Toque na tecla sensora do programa.

O visor muda para o menu básico do programa de secagem.

Em alternativa, pode seleccionar um programa através da lista de favoritos.

Os programas predefinidos em ☆ Favoritos podem ser alterados através do nível do operador.

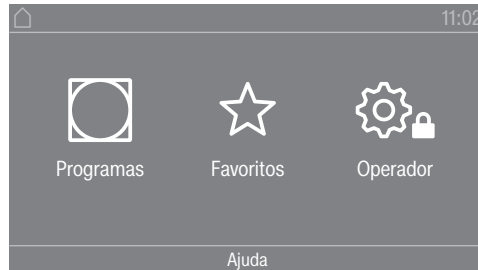

- Toque na tecla sensora ☆ Favoritos.

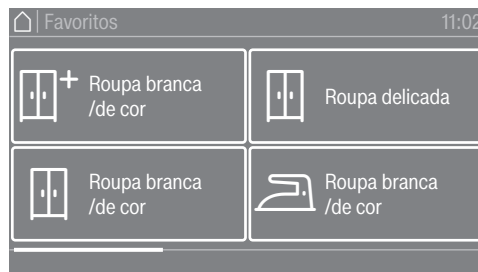

- Passe o dedo para a esquerda, até aparecer o programa pretendido.

- Toque no programa pretendido.

O visor muda para o menu básico do programa de secagem.

4. Seleccionar a regulação do programa

Seleccionar o nível de secagem

Pode alterar o nível de secagem pré-seleccionado em inúmeros programas. É possível seleccionar diferentes níveis de secagem em função do programa.

Seleccionar extras

Pode complementar os programas de secagem com a ajuda de extras. Alguns extras só podem ser seleccionados em determinados programas de secagem.



- Toque na tecla sensora Extras.

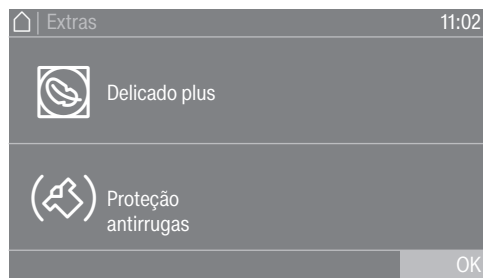

- Toque na tecla sensora correspondente ao extra que pretende.
- Confirme apenas com OK, quando lhe for solicitado no visor.

O símbolo correspondente para o extra (🌀 ou 🌀) pretendido acende.

- | | |
|-----------------------|-------------------------------------------------------------------------------------------------------------------------------------------------------------|
| 🌀 Delicado | Os têxteis sensíveis (com o símbolo de tratamento 🌀, p. ex. em acrílico) são secados com temperatura mais baixa e durante mais tempo. |
| 🌀 Delicado plus | Os têxteis sensíveis são secos com menos rotações do tambor e uma temperatura de secagem reduzida. |
| 🌀 Proteção antirrugos | O tambor roda, após o fim do programa, num ritmo especial com base no programa selecionado. A rotação ajuda a evitar rugas e vincos após o fim do programa. |

A fase antirrugosa está desativada de fábrica. A fase antirrugosa pode ser ligada no nível do operador com uma duração variável de até 12 horas. Encontra esta regulação no nível do operador sob o menu Técnica de aplicação/Proteção antirrugosa.

5. Iniciar o programa

Mealheiro (opcional)

Caso exista um mealheiro, verifique o aviso de pagamento que aparece no visor.

Possível perda de valor quando a porta de carregamento é aberta ou quando o programa é cancelado.

Dependendo da regulação, pode ocorrer uma perda de valor num mealheiro ao abrir a porta de carregamento ou ao cancelar o programa.

Não abra a porta após o início do programa.

Não interrompa um programa de secagem em execução.

Iniciar o programa

Assim que um programa puder ser iniciado, a tecla sensora *Start/Stop* começa a piscar.

- Toque na tecla sensora *Start/Stop*.

Caso tenha sido selecionado um tempo de pré-seleção, este é exibido no visor.

O programa de secagem é iniciado no final do tempo da pré-seleção de início ou imediatamente após o início do programa. O tempo restante do programa é exibido no visor.

Aceder aos parâmetros do programa atual

Durante o tempo de funcionamento do programa pode usar o menu pendente para visualizar os parâmetros do programa de secagem atual (por ex., nível de secagem, quantidade de carga, extras selecionados, temperatura de secagem).

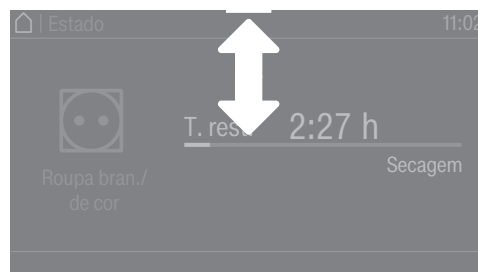

- Para aceder ao menu pendente, passe o dedo de cima para baixo durante o tempo de funcionamento do programa.

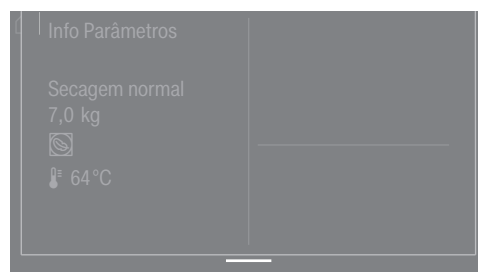

Os parâmetros do programa de secagem são mostrados no menu pendente.

- Para fechar o menu pendente novamente, passe o dedo de baixo para cima ou pressione a tecla sensora ↵.

Tempo de funcionamento do programa/Estimativa do tempo restante

O tempo de funcionamento do programa depende da quantidade, tipo e humidade residual da roupa. Por conseguinte, o tempo de funcionamento exibido dos programas com nível de secagem pode variar ou «saltar». O sistema eletrónico adaptável do secador adapta-se durante o programa de secagem em curso. O tempo de funcionamento exibido do programa torna-se cada vez mais preciso.

Quando os programas são utilizados pela primeira vez, o tempo exibido por vezes desvia-se significativamente do tempo real restante de secagem. A diferença entre o tempo previsto e alcançado torna-se menor se o programa correspondente for executado com mais frequência. Se forem secas diferentes quantidades de carga num único programa, a indicação do tempo restante só pode apresentar uma hora aproximada.

Fim do programa

Fim do programa

A roupa é arrefecida após o fim do programa. A fase de arrefecimento é mostrada no visor através da mensagem Fim/Arrefecimento. A roupa pode ser removida.

Após a sequência da fase de arrefecimento e da conclusão total do programa de secagem, a mensagem Fim é mostrada.

O secador desliga-se automaticamente após o tempo regulado, depois do fim do programa.

Se o extra Proteção antirrugos (☞)* tiver sido selecionado, o tambor continuará a rodar em intervalos após o fim do programa. Assim, a formação de rugas é minimizada, caso a roupa não possa ser imediatamente removida.

* A fase antirrugosa está desativada de fábrica e pode ser ativada no nível do operador.

Retirar a roupa

- Abra a porta.
- Retire todas as peças de roupa do interior do tambor.

Se ficar alguma peça de roupa esquecida, esta poderá ficar danificada na próxima secagem devido a secagem excessiva. Remova sempre todas as peças de roupa do tambor.

- Desligue o secador pressionando a tecla (⏻).

Indicações de conservação

Este secador deve ser sujeito a manutenções regulares, em particular no caso de funcionamento contínuo. Tenha em atenção o capítulo «Limpeza e manutenção».

Timer

Pré-requisito para a regulação do timer





A Pré-seleção de início deve ser ativada em Nível do operador no menu Operação / indicações, para que seja possível selecionar o Timer. Com o Timer, pode selecionar o tempo até ao início do programa, a hora de início ou de fim do programa.

Regular timer

- Toque na tecla sensora Timer.
- Selecione a opção Pronto às, Início em ou Início às.
- Regule as horas e os minutos e confirme através da tecla sensora OK.









pt - Lista de programas

Pacote de programas «Label»















Nome do programa	Tipo de têxteis adequado	Níveis de secagem selecionáveis (humidade residual em %)	Extras selecionáveis	Capacidade de carga
 Algodão <input type="checkbox"/>	Roupa de algodão molhada normal	<ul style="list-style-type: none"> - Secagem para calandra (40 %) - Sec. para engomar (25 %) - Sec. engomar plus (15 %) - Ligeiramente seca (2 %) - Secagem normal (0 %) - Secagem normal plus (-2 %) - Secagem extra (-4 %) 	-  Proteção antirru-gas*	10 kg
 Algodão PRO	Roupa de algodão molhada normal	<ul style="list-style-type: none"> - Secagem para calandra (40 %) - Sec. para engomar (25 %) - Sec. engomar plus (15 %) - Ligeiramente seca (2 %) - Secagem normal (0 %) - Secagem normal plus (-2 %) - Secagem extra (-4 %) 	-  Proteção antirru-gas*	

* Selecionável apenas se o extra estiver ativado na função de programação do nível do operador.











Pacote de programas «Standard»

Nome do programa	Tipo de têxteis adequado	Níveis de secagem selecionáveis (humidade residual em %)	Extras selecionáveis	Capacidade de carga
 Roupa branca /de cor	Têxteis de camada única e multicamadas feitos de algodão/linho	<ul style="list-style-type: none"> - Secagem para calandra (40 %) - Sec. para engomar (25 %) - Sec. engomar plus (15 %) - Ligeiramente seca (2 %) - Secagem normal (0 %) - Secagem normal plus (-2 %) - Secagem extra (-4 %) 	<ul style="list-style-type: none"> -  Delicado plus -  Proteção antirru-gas* 	10 kg
 Fibras	Têxteis de fibras de material sintético, de algodão ou de tecidos mistos	<ul style="list-style-type: none"> - Sec. para engomar (20 %) - Sec. engomar plus (10 %) - Secagem normal (2 %) - Secagem normal plus (0 %) 	<ul style="list-style-type: none"> -  Delicado plus -  Proteção antirru-gas* 	4 kg
 Lãs	Têxteis de lã	-	-	
 Roupa delicada	Tecidos delicados de material sintético, de algodão ou de tecidos mistos	<ul style="list-style-type: none"> - Sec. para engomar (20 %) - Secagem normal (2 %) - Secagem normal plus (0 %) 	<ul style="list-style-type: none"> -  Proteção antirru-gas* 	2 kg

pt - Lista de programas





Nome do programa	Tipo de têxteis adequado	Níveis de secagem selecionáveis (humidade residual em %)	Extras selecionáveis	Capacidade de carga
 Programa tempo frio	Têxteis que tenham de ser arejados	-	-  Proteção antirru-gas*	4 kg
 Programa tempo quente	Para a secagem de pequenas quantidades de roupa ou para a secagem posterior de peças de roupa individuais	-	-  Delicado plus -  Proteção antirru-gas*	
 Prog. tempo quente Hig.	Para a secagem de pequenas quantidades de roupa ou para a secagem posterior de peças de roupa individuais	-	-  Proteção antirru-gas*	
 Cesto sensitiv	Tecidos adequados para secagem no secador que não devem ser sujeitos a tensões mecânicas.	-	-	
 Programa para cesto	Tecidos adequados para secagem no secador que não devem ser sujeitos a tensões mecânicas.	-	-	
 Turcos	Materiais têxteis com capacidade de absorção especial (p. ex., toalhas de mão, toalhas de rosto ou roupões de banho)	- Secagem para calandra (20 %) - Sec. para engomar (12 %) - Sec. engomar plus (8 %) - Ligeiramente seca (2 %) - Secagem normal (0 %) - Secagem normal plus (-2 %) - Secagem extra (-4 %)	-  Proteção antirru-gas*	
 Gangas	Têxteis de ganga robusta	- Secagem para calandra (40 %) - Sec. engomar plus (8 %) - Secagem normal (2 %)	-  Delicado plus -  Proteção antirru-gas*	

pt - Lista de programas

Nome do programa	Tipo de têxteis adequado	Níveis de secagem selecionáveis (humidade residual em %)	Extras selecionáveis	Capacidade de carga
 Camisas	Camisas	<ul style="list-style-type: none"> - Secagem para calandra (40 %) - Sec. para engomar (20 %) - Ligeiramente seca (8 %) - Secagem normal (2 %) - Secagem normal plus (0 %) 	-  Proteção antirru-gas*	1 kg
 Sedas	Têxteis de seda	<ul style="list-style-type: none"> - Secagem para calandra (40 %) - Sec. para engomar (20 %) - Sec. engomar plus (16 %) - Ligeiramente seca (8 %) - Secagem normal (0 %) 	-  Proteção antirru-gas*	
 Automático plus	Carga mista de tecidos para os programas «Roupa branca/de cor» e «Fibras»	<ul style="list-style-type: none"> - Secagem para calandra (40 %) - Sec. para engomar (25 %) - Sec. engomar plus (15 %) - Ligeiramente seca (2 %) - Secagem normal (0 %) - Secagem normal plus (-2 %) - Secagem extra (-4 %) 	<ul style="list-style-type: none"> -  Delicado plus -  Proteção antirru-gas* 	10 kg
 Desenrugar	<ul style="list-style-type: none"> - Tecidos em algodão ou linho - Têxteis de fibras de algodão, tecidos mistos ou material sintético: calças de algodão, blusões, camisas 	-	<ul style="list-style-type: none"> -  Delicado plus -  Proteção antirru-gas* 	2 kg

* Selecionável apenas se o extra estiver ativado na função de programação do nível do operador.

















Pacote de programas «Desporto»

Nome do programa	Tipo de têxteis adequado	Níveis de secagem selecionáveis (humidade residual em %)	Extras selecionáveis	Capacidade de carga
 Roupas de desporto	Poliéster ou poliamida com e sem elastano	<ul style="list-style-type: none"> - Secagem para calandra (40 %) - Sec. para engomar (20 %) - Sec. engomar plus (8 %) - Ligeiramente seca (2 %) - Secagem normal (0 %) - Secagem normal plus (-2 %) - Secagem extra (-4 %) 	- (☞) Proteção antirru-gas*	4 kg
 Outdoor	Poliamida e produtos de membrana Vestuário outdoor de material adequado à secagem no secador	<ul style="list-style-type: none"> - Secagem para calandra (40 %) - Sec. para engomar (20 %) - Ligeiramente seca (8 %) - Secagem normal (2 %) - Secagem normal plus (0 %) 	- (☞) Proteção antirru-gas*	
 Imper-meabilizar	Tecidos adequados para secagem no secador como, p. ex. microfibras, vestuário de praticar desportos na neve e outdoor, algodão grosso delicado (popelina) e toalhas de mesa. Cuidado, perigo de incêndio! Não seque tecidos que tenham sido impermeabilizados com produtos que contenham parafina. Este programa é composto por uma fase adicional de fixação para a impermeabilização. Tecidos impermeabilizados só podem ser tratados com produtos impermeabilizantes que tenham a indicação de que são «adequados para tecidos de membrana».	<ul style="list-style-type: none"> - Secagem para calandra (40 %) - Sec. para engomar (20 %) - Ligeiramente seca (8 %) - Secagem normal (0 %) 	- (☞) Proteção antirru-gas*	
 Reativação	Poliamida e produtos de membrana As fibras são endireitadas, pelo que a repelência à água melhora.	<ul style="list-style-type: none"> - Secagem para calandra (40 %) - Sec. para engomar (20 %) - Ligeiramente seca (8 %) - Secagem normal (0 %) 	- (☞) Proteção antirru-gas*	

pt - Lista de programas

* Seleccionável apenas se o extra estiver ativado na função de programação do nível do operador.









Pacote de programas «Roupa lisa»

Nome do programa	Tipo de têxteis adequado	Níveis de secagem selecionáveis (humidade residual em %)	Extras selecionáveis	Capacidade de carga
 Branca/cor Secagem plus	Têxteis de camada única e multicamadas feitos de algodão/linho	- Secagem extra (-4 %)	-  Proteção antirrugos*	10 kg
 Branca/cor Secagem	Têxteis de camada única e multicamadas feitos de algodão/linho	- Secagem normal (0 %)	-  Proteção antirrugos*	
 Branca/cor 20% HR	Têxteis de camada única e multicamadas feitos de algodão/linho	- Sec. engomar plus (20 %)	-  Proteção antirrugos*	
 Branca/cor 25% HR	Têxteis de camada única e multicamadas feitos de algodão/linho	- Sec. para engomar (25 %)	-  Proteção antirrugos*	
 Branca/cor 40% HR	Têxteis de camada única e multicamadas feitos de algodão/linho	- Secagem para calandra (40 %)	-  Proteção antirrugos*	
 Secagem de fibras	Têxteis de fibras de material sintético, de algodão ou de tecidos mistos	- Secagem normal plus (0 %)	-  Proteção antirrugos*	4 kg
 Fibras 10% HR	Têxteis de fibras de material sintético, de algodão ou de tecidos mistos	- Sec. engomar plus (10 %)	-  Proteção antirrugos*	
 Fibras 20% HR	Têxteis de fibras de material sintético, de algodão ou de tecidos mistos	- Sec. para engomar (20 %)	-  Proteção antirrugos*	

* Selecionável apenas se o extra estiver ativado na função de programação do nível do operador.



pt - Lista de programas

Pacote de programas «Camas»

Nome do programa	Tipo de têxteis adequado	Níveis de secagem selecionáveis (humidade residual em %)	Extras selecionáveis	Capacidade de carga
 Roupas cama penas	Edredões de penas e almofadas	- Secagem normal (0 %)	-  Proteção antirruínas*	8 kg
 Roupas cama sintét.	Edredões sintéticos e almofadas	- Secagem normal (0 %)	-  Proteção antirruínas*	
 Cobertores de pelo natural	Edredões de pelo natural e cobertores Os edredões de pelo natural não devem ser completamente secos no secador, caso contrário, existe o risco de feltrar. Recomendamos apenas uma secagem da superfície.	-	-  Proteção antirruínas*	
 Almofadas	Almofadas	- Secagem normal (0 %)	-  Proteção antirruínas*	

* Selecionável apenas se o extra estiver ativado na função de programação do nível do operador.

Pacote de programas «Empresas de limpeza»

Nome do programa	Tipo de têxteis adequado	Níveis de secagem selecionáveis (humidade residual em %)	Extras selecionáveis	Capacidade de carga
 Mopas	Mopas de algodão	<ul style="list-style-type: none"> - Secagem para calandra (20 %) - Sec. para engomar (15 %) - Sec. engomar plus (10 %) - Ligeiramente seca (2 %) - Secagem normal (0 %) - Secagem normal plus (-2 %) - Secagem extra (-4 %) 	- (☞) Proteção antirru-gas*	8 kg
 Mopas microfibras	Mopas de microfibras	<ul style="list-style-type: none"> - Secagem para calandra (40 %) - Sec. para engomar (20 %) - Secagem normal (2 %) - Secagem normal plus (0 %) 	- (☞) Proteção antirru-gas*	
 Panos	Panos de microfibras, panos do pó	<ul style="list-style-type: none"> - Secagem para calandra (40 %) - Sec. para engomar (20 %) - Secagem normal (2 %) - Secagem normal plus (0 %) - Secagem extra (-2 %) 	- (☞) Proteção antirru-gas*	4 kg

* Selecionável apenas se o extra estiver ativado na função de programação do nível do operador.

pt - Lista de programas

Pacote de programas «Bombeiros»

Nome do programa	Tipo de têxteis adequado	Níveis de secagem selecionáveis (humidade residual em %)	Extras selecionáveis	Capacidade de carga
☹ Máscara respiratória	Máscaras de proteção respiratória com aranha As máscaras de proteção respiratória só podem ser secadas se forem bloqueadas no tambor com suportes especiais (acessórios opcionais).	-	-	2 unidades
👤 Vestuário de proteção	Fatos de proteção (p. ex., fatos de proteção para bombeiros Nomex®), macacões, casacos, calças Vire os têxteis do avesso para resultados de secagem ideais.	- Secagem normal (2 %)	- (☹) Proteção antirru-gas*	
👤 Imperm. vest. proteção	Têxteis tratados com um produto impermeabilizante. Têxteis impermeabilizados só podem ser tratados com produtos impermeabilizantes adequados a tecidos de membrana e que tenham como base compostos fluoroquímicos. Fechar os fechos de velcro ou cobrir com fita adesiva para piso. Cuidado, perigo de incêndio! Não seque tecidos que tenham sido impermeabilizados com produtos que contenham parafina.	- Secagem normal (2 %)	- (☹) Proteção antirru-gas*	4,5 kg
👤 Vestuário salvamento	Fibra sintética e algodão Fechar os fechos de velcro ou cobrir com fita adesiva para piso. Vire os têxteis do avesso para resultados de secagem ideais.	- Secagem normal (2 %)	- (☹) Proteção antirru-gas*	

* Selecionável apenas se o extra estiver ativado na função de programação do nível do operador.





Pacote de programas «WetCare»

Nome do programa	Tipo de têxteis adequado	Níveis de secagem selecionáveis (humidade residual em %)	Extras selecionáveis	Capacidade de carga
Ⓜ WetCare sensitiv	Vestuário exterior não lavável	-	- (☞) Proteção antirrugos*	4 kg
Ⓜ WetCare Sedas	Vestuário exterior não lavável, sensível a rugas	- Secagem para calandra (40 %) - Sec. para engomar (20 %) - Sec. engomar plus (16 %) - Ligeiramente seca (8 %) - Secagem normal (0 %)	- (☞) Proteção antirrugos*	
Ⓜ WetCare intensivo	Vestuário exterior lavável	- Secagem para calandra (40 %) - Sec. para engomar (25 %) - Sec. engomar plus (15 %) - Ligeiramente seca (2 %) - Secagem normal (0 %) - Secagem normal plus (-2 %) - Secagem extra (-4 %)	- (☞) Proteção antirrugos*	

* Selecionável apenas se o extra estiver ativado na função de programação do nível do operador.

Pacote de programas «Picadeiro»

 Risco de danos devido a fivelas de metal, colchetes e ganchos. Fivelas de metal, colchetes e ganchos podem danificar os têxteis e o tambor do secador. Antes da secagem, remova fivelas de metal, colchetes e ganchos. Se não for possível remover as fivelas de metal, os colchetes e os ganchos, estes devem ser tapados com sacos de proteção adequados (acessórios de aquisição posterior da Miele).

Nome do programa	Tipo de têxteis adequado	Níveis de secagem selecionáveis (humidade residual em %)	Extras selecionáveis	Capacidade de carga
 Mantas para cavalos	Mantas para cavalos, mantas de sela, polainas, sinos, ligaduras, cabrestos em tecido	- Secagem para calandra (40 %) - Secagem normal (2 %) - Secagem normal plus (0 %)	-  Proteção antirruddas*	8 kg (aprox. 5 mantas de sela ou 1 cobertor de verão)
 Mantas cavalos lã	Mantas para cavalos com elevada percentagem de lã	-	-  Proteção antirruddas*	

* Selecionável apenas se o extra estiver ativado na função de programação do nível do operador.

Pacote de programas «Programas especiais»

Pode personalizar 5 programas especiais no aparelho e atribuir-lhes nomes de programas livremente seleccionáveis. Introduza os nomes dos programas na tabela.

Nome do programa	Tipo de têxteis adequado	Níveis de secagem seleccionáveis (humidade residual em %)	Extras seleccionáveis	Capacidade de carga
★ Prog. especial 1				≤ 10 kg
★ Prog. especial 2				
★ Prog. especial 3				
★ Prog. especial 4				
★ Prog. especial 5				

pt - Lista de programas

Pacote de programas «Programas individuais»

Pode personalizar 20 programas individuais na ferramenta de programação Benchmark da Miele (ver «Manual da ferramenta de programação Benchmark da Miele») e atribuir-lhes nomes de programas livremente selecionáveis. Introduza os nomes dos programas na tabela.

Nome do programa	Tipo de têxteis adequado	Níveis de secagem selecionáveis (humidade residual em %)	Extras selecionáveis	Capacidade de carga
☺ 1 Programa individual 1				≤ 10 kg
☺ 2 Programa individual 2				
☺ 3 Programa individual 3				
☺ 4 Programa individual 4				
☺ 5 Programa individual 5				
☺ 6 Programa individual 6				
☺ 7 Programa individual 7				
☺ 8 Programa individual 8				
☺ 9 Programa individual 9				
☺ 10 Programa individual 10				
☺ 11 Programa individual 11				
☺ 12 Programa individual 12				
☺ 13 Programa individual 13				
☺ 14 Programa individual 14				
☺ 15 Programa individual 15				
☺ 16 Programa individual 16				
☺ 17 Programa individual 17				
☺ 18 Programa individual 18				
☺ 19 Programa individual 19				
☺ 20 Programa individual 20				

Selecionar outro programa durante o funcionamento

Já não é possível realizar uma nova seleção de programa durante um programa em execução (proteção contra alterações involuntárias). Se pretender selecionar um novo programa, primeiro tem de cancelar o programa a decorrer.

⚠ Existe perigo de incêndio devido ao uso e utilização incorretos. A roupa pode queimar e destruir o secador e o espaço circundante.
Leia e siga o capítulo «Medidas de segurança e precauções».

Cancelar o programa a decorrer

- Toque na tecla sensora *Start/Stop*.

No visor é exibida a seguinte mensagem: Pretende cancelar o programa?

- Para cancelar o programa a decorrer toque na tecla sensora *Sim*.

⚠ Risco de queimaduras devido a roupa quente ou tambor do secador quente.
Pode queimar-se ao tocar na roupa quente ou no tambor do secador quente.
Deixe a roupa arrefecer e retire depois a roupa com cuidado.

Se a porta do secador for aberta durante a sequência do programa, o programa a decorrer é cancelado.

Se a função *Comport. Abert. porta/Interromper programa* estiver selecionada no nível do operador, o programa a decorrer é interrompido após a abertura da porta. No caso de uma interrupção, o secador permanece no programa atual.

Após fechar a porta e premir a tecla sensora *Start/Stop*, o programa interrompido é continuado.

Selecionar de novo o programa cancelado

- Abra e feche a porta.
- Selecione e inicie um novo programa.

Adicionar a roupa enquanto a pré-seleção de início está a decorrer

Pode abrir a porta e adicionar ou retirar roupa.

- Todas as regulações do programa são mantidas.
- Pode voltar a alterar o nível de secagem se assim o desejar.

- Abra a porta.
- Retire roupa ou adicione roupa.
- Feche a porta.
- Toque na tecla sensora *Start/Stop*, para que a pré-seleção de início do programa continue a decorrer.

pt - Alterar a sequência do programa

Tempo restante

Alterações à sequência do programa podem contribuir para alteração da indicação de tempo no visor.

Resolução de anomalias

Mensagem	Causa e solução
O visor permanece escuro.	<p>O secador não tem corrente elétrica.</p> <ul style="list-style-type: none"> ■ Verifique a ficha de ligação, o interruptor principal e os fusíveis (no local).
Problema	Causa e solução
Fuga de água condensada num local imprevisto.	<p>O escoamento está sujo.</p> <ul style="list-style-type: none"> ■ Verifique o escoamento e, se necessário, remova qualquer sujidade. O escoamento pode ser alcançado através da aba de manutenção traseira na área do piso.
A eficiência do secador diminui.	<p>O filtro de algodão no secador está sujo.</p> <ul style="list-style-type: none"> ■ Verifique se o filtro de algodão do secador está sujo e limpe-o, se necessário.
	<p>Ventilação insuficiente</p> <ul style="list-style-type: none"> ■ Certifique-se de que a abertura de entrada de ar e o tubo de saída de ar do secador não estão fechados ou cobertos por objetos.
	<p>Temperatura ambiente muito alta (>45 °C)</p> <ul style="list-style-type: none"> ■ Assegure uma ventilação suficiente no local de instalação. ■ Se necessário, ligue o secador a uma conduta externa de ar fresco e de saída de ar.
Almofadas com enchimento de penas podem ficar com um odor desagradável devido à secagem.	<p>As penas podem desenvolver o seu próprio odor ou odores estranhos, em maior ou menor grau, quando aquecidas.</p> <ul style="list-style-type: none"> ■ O odor diminui após a secagem através de arejamento natural.
Peças em fibra sintética estão carregadas de eletricidade estática após a secagem.	<p>Tecidos sintéticos têm tendência a ficar com eletricidade estática.</p> <ul style="list-style-type: none"> ■ Adicionar amaciador no último ciclo de enxaguagem da roupa pode reduzir a carga de eletricidade estática na secagem.
Cai algodão durante a secagem.	<p>Durante a secagem solta-se algodão da roupa que se forma principalmente devido à fricção durante o uso e a lavagem. O desgaste no secador é mínimo. O algodão fica retido nos filtros e pode ser retirado facilmente.</p> <ul style="list-style-type: none"> ■ Consulte o capítulo «Limpeza e manutenção».
O processo demora muito tempo a terminar ou até é interrompido.	<p>Eventualmente aparece a indicação para efetuar a limpeza das saídas de ar/passagem do ar.</p> <ul style="list-style-type: none"> ■ Verifique todas as causas possíveis, conforme descrito abaixo.
	<p>O filtro de algodão está obstruído com algodão.</p>

pt - O que fazer quando ...?

Problema	Causa e solução
	<ul style="list-style-type: none">■ Elimine o algodão.
	<p>A área de passagem do ar está entupida com, p. ex., cabelo e algodão.</p> <ul style="list-style-type: none">■ Limpe a área de passagem do ar.■ Pode remover a cobertura na zona de enchimento para limpar a área de passagem de ar por baixo.
	<p>O tubo de saída de ar ou a ponta final estão obstruídos, p. ex., com algodão.</p> <ul style="list-style-type: none">■ Efetue um controlo regular a todos os componentes do tubo de saída de ar (p. ex. tubo de parede, grelha, curvas, etc.).
	<p>A alimentação de ar é insuficiente porque o espaço de instalação pode ser muito pequeno.</p> <ul style="list-style-type: none">■ Abra uma porta ou uma janela durante a secagem para que o ar possa circular.
	<p>A roupa não foi suficientemente centrifugada.</p> <ul style="list-style-type: none">■ Na próxima lavagem selecione velocidades de centrifugação mais elevadas na máquina de lavar roupa.
	<p>O secador está carregado com roupa a mais.</p> <ul style="list-style-type: none">■ Preste atenção à capacidade de carga máxima por programa de secagem.
	<p>Devido aos fechos-éclair metálicos, o grau de humidade da roupa não está determinado com exatidão.</p> <ul style="list-style-type: none">■ No futuro, abra os fechos-éclair.■ Se o problema voltar a surgir, seque as peças de roupa com fechos-éclair longos só no programa de ar quente.
Há formação de água condensada no tambor.	<p>O secador está ligado a uma conduta de saída de ar coletiva.</p> <ul style="list-style-type: none">■ O secador só pode ser instalado com uma válvula antirretorno para o tubo coletor.■ Controle regularmente a válvula antirretorno, verificando possíveis defeitos e, se necessário, efetue a sua substituição.

Instruções de emparelhamento

Pode ligar o secador à sua rede com os seguintes passos.

Abrir o nível do operador

- Selecione no visor do aparelho o item do menu Operador.
- Selecione o item do menu Ac. através cód..
- Introduza o código do operador com 3 dígitos.

Configurar a ligação à rede por WPS

- Selecione no menu Nível do operador o item do menu Aplicações externas.
- De seguida, selecione o item do menu Seleção módulo KOM.
- Se estiver a utilizar um módulo de comunicação externo, selecione o item do menu Módulo ext. Professional.
Caso contrário, selecione o item do menu Módulo int. Doméstico.
- Selecione WiFi.
- Selecione Configurar.
- Selecione o método de ligação Por WPS.
- Agora, prima o botão WPS no seu router e confirme no visor do aparelho com OK.
Agora começa um timer. A ligação à rede por WPS é estabelecida.
Agora, o aparelho está ligado com sucesso.
- Confirme com OK.

Configurar a ligação à rede por Soft AP

- Selecione no menu Nível do operador o item do menu Aplicações externas.
- De seguida, selecione o item do menu Seleção módulo KOM.
- Se estiver a utilizar um módulo de comunicação externo, selecione o item do menu Módulo ext. Professional.
Caso contrário, selecione o item do menu Módulo int. Doméstico.
- Selecione WiFi.
- Selecione Configurar.
- Selecione o método de ligação Por Soft-Ap.
- Confirme com OK e siga as instruções na aplicação externa.

Configurar a ligação à rede por cabo LAN

- Selecione no menu Nível do operador o item do menu Aplicações externas.
- De seguida, selecione o item do menu Seleção módulo KOM.
- Se estiver a utilizar um módulo de comunicação externo, selecione o item do menu Módulo ext. Professional.
Caso contrário, selecione o item do menu Módulo int. Doméstico.

pt - Ligação em rede

- Ligue o aparelho ao seu router/switch através do cabo de rede. O router/switch tem de estar ligado à Internet.

Agora, o aparelho está ligado com sucesso.

Caraterísticas técnicas

Requisitos do sistema para Wi-Fi

- Wi-Fi 802.11b/g/n
- Banda de 2,4 GHz
- Codificação WPA/WPA2
- DHCP ativado
- multicastDNS/Bonjour/IGMP Snooping ativado
- Portas 443, 80, 53 e 5353 abertas
- IP servidor DNS = IP Gateway standard/router
- Utilização de malha/repetidor: mesmo SSID e palavra-passe do gateway standard/router
- O SSID deve estar sempre visível



Requisitos do sistema para LAN

- DHCP ativado
- multicastDNS/Bonjour/IGMP Snooping ativado
- Portas 443, 80, 53 e 5353 abertas
- IP servidor DNS = IP Gateway standard/router

Intensidade do sinal Wi-Fi, alcance

A intensidade do sinal Wi-Fi é apenas um valor de referência estimado. Não permite uma afirmação vinculativa.

A intensidade do sinal Wi-Fi pode ser lida via MDU ou diretamente no aparelho.

Intensidade do sinal Wi-Fi		Significado
MDU		
76–100 %	3/3**	Por norma, possibilidade de funcionamento fiável
51–75 %	2/3	
26–50 %	1/3	Por norma, possibilidade de funcionamento
1–25 %	0/3	Por norma, impossibilidade de funcionamento fiável
0 %		Funcionamento impossível

* É exibido no aparelho

** Número de barras  3/3–0/3

A intensidade do sinal pode ser perturbada por diversos fatores, p. ex.:

- pessoas na divisão;
- portas abertas ou fechadas;
- objetos deslocados;

- fontes de radiofrequências em mutação ou avarias;
- outros aparelhos com Bluetooth ou tecnologia de radiocomunicação Wi-Fi.

pt - Acessórios que podem ser adquiridos posteriormente

► Só é possível montar acessórios, se estes forem expressamente aprovados pela Miele. Se forem montadas ou ligadas outras peças, fica excluído o direito à garantia e/ou a responsabilidade pelo produto.

Caixa de comunicação

A caixa de comunicação opcional permite que hardware externo da Miele e outros fornecedores seja ligado à máquina Miele Professional. Hardware externo são, p. ex., sistemas de pagamento, sistemas de gestão de picos de energia, sensores de pressão ou uma válvula externa de exaustão de ar.

A caixa de comunicação é alimentada com tensão de rede através da máquina Miele Professional.

O conjunto adquirido em separado consiste da caixa de comunicação e correspondentes materiais de fixação para uma fácil colocação na máquina ou mesmo numa parede.

XKM 3200 WL PLT

Uma ligação de dados entre o equipamento profissional da Miele e um equipamento de processamento de dados pode ser estabelecida através do módulo de comunicação da Miele opcional, de acordo com o padrão Ethernet ou Wi-Fi.

O módulo de comunicação é inserido na entrada para comunicação de série das máquinas. O módulo de comunicação oferece a possibilidade de comunicar com sistemas externos (p. ex. terminais centrais de caixa inteligentes ou soluções de pagamento) por app de forma inteligente. Adicionalmente, podem ser emitidas informações detalhadas sobre o estado do aparelho e do programa.

Este módulo é a base para a comunicação por cabo com Miele MOVE.

Não é possível uma integração do aparelho no sistema «Miele@home» para o setor doméstico.

O módulo de comunicação destina-se apenas à utilização comercial e é fornecido com tensão de rede diretamente através do equipamento profissional da Miele. Não é necessária uma ligação à rede adicional. A interface Ethernet proveniente do módulo de comunicação está em conformidade com o SELV (sistema de extra baixa tensão) de acordo com a EN 60950. Os aparelhos externos ligados devem igualmente estar em conformidade com o SELV.

Proteção e segurança de dados

Assim que ativar a função de ligação em rede e conectar o seu aparelho à internet, este envia os seguintes dados para a Miele Cloud:

- Número de fabrico do equipamento
- Modelo do aparelho e equipamento técnico
- Estado do aparelho
- Informações sobre o estado do software do seu aparelho

pt - Acessórios que podem ser adquiridos posteriormente

Inicialmente, estes dados não são atribuídos a qualquer utilizador específico nem armazenados de modo persistente. Só quando associa o seu aparelho a um utilizador é que ocorre um armazenamento persistente dos dados e uma atribuição específica dos mesmos. A transferência e tratamento de dados ocorre de acordo com os elevados padrões de segurança da Miele.

Regulação de fábrica da configuração de rede

Pode repor todas as regulações do módulo de comunicação ou do seu módulo Wi-Fi integrado para as regulações de fábrica. Reponha a configuração de rede se eliminar o seu aparelho, se o vender ou se colocar em funcionamento um aparelho usado. Só assim fica garantido que removeu todos os dados pessoais e que o proprietário anterior já não consegue aceder ao seu aparelho.

Direitos de autor e licenças

Para operar e controlar o módulo de comunicação, a Miele utiliza softwares próprios ou de terceiros, que não estão sujeitos à chamada condição de licença Open Source. Estes softwares/componentes de software estão protegidos por direitos de autor. Os direitos de autor da Miele e de terceiros devem ser respeitados.

Além disso, estão incluídos no presente módulo de comunicação componentes de software que são distribuídos sob condições de licença Open Source. Pode consultar os componentes Open Source incluídos, juntamente com as declarações de direitos de autor correspondentes, cópias das respetivas condições de licença aplicáveis, bem como, se necessário, outras informações localmente via IP, através de um navegador web (<https://<ip>adresse>/Licenses>). Os regulamentos referentes a responsabilidade e garantia aí indicados das condições de licença de Open Source aplicam-se apenas aos respetivos detentores de direitos.

Sistema de pagamento

O secador pode ser opcionalmente equipado com um sistema de pagamento (acessório de aquisição posterior na Miele). Para tal, o serviço de assistência técnica da Miele tem de programar uma definição no sistema eletrónico do secador e ligar o sistema de pagamento.

A unidade acessória Connector Box da Miele ou o módulo de comunicação é necessário para ligar um mealheiro.

Peças de substituição e acessórios originais

A Miele oferece-lhe uma garantia de entrega até 15 anos para peças de substituição funcionais após o final de produção em série do seu aparelho (isto não se aplica a produtos digitais ou produtos para documentação do processo). Geralmente, também há a possibilidade de entrega de peças de substituição originais importantes para o funcionamento dos aparelhos.

Graças à elevada qualidade, os aparelhos da Miele têm uma grande durabilidade. No entanto, caso seja necessária uma reparação, estão disponíveis peças de substituição importantes para o funcionamento até 15 anos após final de produção da série (isto não se aplica a produtos digitais ou produtos para documentação do processo).

Contacte o serviço de assistência técnica da Miele se necessitar de peças de substituição e acessórios ou se pretender consultoria personalizada.

pt - Acessórios que podem ser adquiridos posteriormente

⚠ Perigo devido a trabalhos de reparação não profissionais.

Os trabalhos de reparação apenas podem ser executados por um eletricista qualificado e de acordo com as normas de segurança em vigor.

Para a reparação, alteração, inspeção e manutenção de aparelhos elétricos, devem ser respeitados os fundamentos legais correspondentes, os regulamentos de prevenção de acidentes e as normas em vigor.

Antes de serem realizados trabalhos de manutenção e reparação no aparelho, é necessário um desligamento seguro de todos os cabos sob tensão.

pt - Características técnicas

Altura	1020 mm
Largura	700 mm
Profundidade	763 mm
Profundidade com a porta aberta	1248 mm
Peso	72 kg
Volume do tambor	180 l
Capacidade de carga máxima	10 kg (peso da roupa seca)
Comprimento do cabo de ligação	1600 mm
Tensão de ligação	ver a placa de características
Potência de ligação	ver a placa de características
Disjuntor	ver a placa de características
Potência da lâmpada incandescente	ver a placa de características
Certificados atribuídos	ver a placa de características
Carga máx. no piso em funcionamento	853 N
Aplicação da norma relativa à segurança do produto	de acordo com EN 10472, EN 60335
Nível de emissão e pressão sonora no local de trabalho de acordo com a EN ISO 11204/11203	50 dB re 20 µPa
Temperatura ambiente permitida	2–40 °C
Banda de frequência	2,4000–2,4835 GHz
Potência máxima de transmissão	< 100 mW

Declaração de Conformidade UE

A Miele declara que o secador tipo PT011 cumpre a Diretiva 2014/53/UE.

O texto integral da Declaração de Conformidade UE pode ser consultado num dos seguintes URLs:

- Em <https://www.miele.pt/professional/index.htm> sob «Produtos», «Download»
- Em <https://www.miele.pt/professional/instrucoes-de-utilizacao-177.htm> através do nome do produto ou do número de fabrico

hu - Tartalom

Biztonsági utasítások és figyelmeztetések	98
Kibővített dokumentáció	98
Rendeltetésszerű használat.....	98
Előrelátható hibás használat.....	99
Műszaki biztonság.....	100
Szakszerű használat.....	102
Tartozékok	104
Gépleírás	105
A szárítógép kezelése	106
Kezelőpanel	106
Érintőgombok és érintőkijelző érintőgombokkal	107
Főmenü.....	107
„☐ Programok“ menü	107
„☆ Kedvencek“ menü	107
„⚙ Felhasználó“ menü	107
Kezelési példák.....	107
Kiválasztási listák	107
Számértékek beállítása	108
Legördülő menü	109
Kilépés a menüből.....	109
Súgó megjelenítése.....	109
Szárítás	110
1. A helyes textilápolás figyelembe vétele.....	110
Mosás szárítás előtt	110
Idegen tárgyak eltávolítása	110
Ápolási szimbólumok	110
2. A szárítógép megtöltése.....	110
3. Programválasztás	111
A szárítógép bekapcsolása	111
4. A programbeállítás kiválasztása	112
A szárítási fokozat kiválasztása.....	112
Extrák kiválasztása.....	112
5. Programindítás	114
Érmebedobó (opcionális)	114
Aktuális programparaméterek megtekintése	114
Program időtartama/maradék idő előrejelzése	114
A program vége	115
A program vége.....	115
Ruhák kivétele.....	115
Ápolási utasítások.....	115
Időzítő.....	115
Az időzítő beállításának előfeltétele	115
Az időzítő beállítása	115
Programáttekintés	116
„Címke szerinti program“ programcsomag	116
„Standard“ programcsomag	117
„Sportruházat“ programcsomag	120
„Nagy, lapos textíliák“ programcsomag.....	121
„Ágynemű“ programcsomag	122

„Épülettisztítás“ programcsomag.....	123
„Tűzoltóság“ programcsomag.....	124
„WetCare“ programcsomag.....	125
„Lovarda“ programcsomag.....	126
„Speciálisprogramok“ programcsomag.....	127
„Saját programok“ programcsomag.....	128
A programlefutás módosítása.....	129
Futó program módosítása.....	129
Futó program megszakítása.....	129
Megszakított program újbóli kiválasztása.....	129
Hátralévő idő.....	130
Mi a teendő, ha	131
Hibaelhárítás.....	131
Hálózatba kapcsolás.....	133
Párosítási útmutató.....	133
A kezelői szint megnyitása.....	133
Hálózati kapcsolat létrehozása WPS-en keresztül.....	133
Hálózati kapcsolat létrehozása Soft-AP-n keresztül.....	133
Hálózati kapcsolat létrehozása LAN-csatlakozókábel segítségével.....	133
Műszaki adatok.....	134
Utólag vásárolható tartozék.....	136
Kommunikációs box.....	136
XKM 3200 WL PLT.....	136
Fizetőrendszer.....	137
Eredeti pótalkatrészek és tartozékok.....	137
Műszaki adatok.....	138
EU-megfelelőségi nyilatkozat.....	138

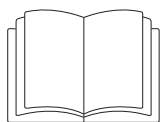

- ▶ Feltétlenül olvassa el ezt a használati utasítást.

Kibővített dokumentáció

Ez a dokumentum alapvető információkat tartalmaz. A teljes használati utasítást, valamint a készülék további dokumentációit a Miele honlapján találja meg:

<https://www.miele.hu/professional/inactivem-hasznalati-utasitasok-177.htm>



A dokumentumok letöltéséhez szüksége van a típusmegjelölésre vagy a készüléke sorszámára. Ezeket az adatokat a készülék adattábláján találja.

Ez a szárítógép megfelel a biztonsági előírásoknak. Szakszerűtlen használata azonban személyi sérülésekhez és vagyoni károkhoz vezethet.

Az szárítógép első használata előtt olvassa el a kezelési útmutatót. Fontos útmutatásokat ad a szárítógép biztonságára, használatára és karbantartására vonatkozóan. Az útmutatások a felhasználó védelmét és a szárítógép károsodásának megakadályozását szolgálják.

Ha további személyeknek megtanítják a szárítógép kezelését, akkor a biztonsági utasításokat és figyelmeztetéseket is hozzáférhetővé kell tenni számukra, és/vagy el kell nekik magyarázni azokat.

Őrizze meg ezt a használati utasítást és adja azt tovább az esetleges következő tulajdosnak.

Rendeltetésszerű használat

A szárítógép megfelel a biztonsági előírásoknak. A szakszerűtlen használata azonban személyi sérülésekhez és vagyoni károkhoz vezethet.

Az szárítógép első használata előtt olvassa el a kezelési útmutatót. Fontos útmutatásokat ad a szárítógép biztonságára, használatára és karbantartására vonatkozóan. Ezáltal megvédi önmagát és másokat, valamint elkerüli a károkat.

- ▶ A szárítógép ipari környezetben való telepítésre készült.
- ▶ A szárítógép kizárólag olyan vízzel kimosott textíliák szárítására alkalmas, amelyeket a gyártó az ápolási címkén szárításra alkalmasnak nyilvánított. Minden más felhasználás veszélyes lehet. A Miele nem felel a nem rendeltetésszerű használatból vagy helytelen kezeléssel eredő károkért.

- ▶ Ez a szárítógép nem alkalmas a kültéren történő használatra.
- ▶ A szárítógép nem szabad nem rögzített helyeken (pl. hajókon) üzemeltetni.
- ▶ Ne telepítse a szárítógépet fagyveszélyes helyiségbe. Már a fagypont körüli hőmérséklet is hátrányosan befolyásolhatja a szárítógép működőképességét. A megengedett szobahőmérséklet 2 °C és 40 °C fok között van.
- ▶ Ha a gépet ipari környezetben üzemeltetik, csak betanított/képzett személyzet vagy szakszemélyzet kezelheti. Ha a gépet nyilvánosan elérhető területen üzemeltetik, az üzemeltetőnek biztosítani kell a gép veszélytelen használatát.
- ▶ Olyan személyek, akik fizikai, érzékelési vagy értelmi képességeik, tapasztalatlanságuk vagy tudatlanságuk miatt nem képesek a szárítógép biztonságos kezelésére, nem használhatják ezt a szárítógépet felelős személy felügyelete vagy útmutatása nélkül.
- ▶ A 8 év alatti gyermekeket tartsa távol a szárítógéptől, kivéve ha állandó felügyelet alatt állnak.
- ▶ 8 év feletti gyermekek csak akkor kezelhetik a szárítógépet felügyelet nélkül, ha úgy elmagyarázták nekik a használatát, hogy biztonságosan tudják kezelni. A gyermekeknek képesnek kell lenniük a helytelen kezelés lehetséges veszélyeinek felismerésére és megértésére.
- ▶ Gyermekeknek nem szabad a szárítógépet felügyelet nélkül tisztítani vagy karbantartani.
- ▶ Ügyeljen azokra a gyermekekre, akik a szárítógép közelében tartózkodnak. Soha ne hagyjon gyermekeket a szárítógéppel játszani.
- ▶ Ez a szárítógép nyilvános helyeken is üzemeltethető.
- ▶ A fent felsoroltaktól eltérő alkalmazások rendeltetésellenesek és kizárják a gyártó felelősségét.

Előrelátható hibás használat

- ▶ Ne hajtson végre olyan módosításokat a szárítógépen, amelyeket a Miele kifejezetten nem engedélyezett.
- ▶ Ne támaszkodjon vagy dőljön a szárítógép ajtajának. A szárítógép különben felborulhat, és megsebesítheti magát vagy másokat.
- ▶ Tilos a szárítógépet nagynyomású tisztítóval és vízsugárral tisztítani.
- ▶ A szárítógépet az előírt időközönként szakszerűen karban kell tartani. Ellenkező esetben nem zárható ki a teljesítménycsökkenés, működési zavar és a tűzveszély.
- ▶ A szárítógép közelében ne tároljon vagy használjon benzint, petróleumot vagy egyéb könnyen gyulladó anyagokat. Az ilyen anyagok következtében tűz- és robbanásveszély áll fenn.
- ▶ Vezessen a szárítógéphez tiszta friss levegőt és ne klór-, fluor-, vagy más oldószergőzökkel telített friss levegőt. A klór-, fluor-, vagy más oldószergőzökkel telített friss levegő következtében fenn áll a tűzveszély.
- ▶ Tűzveszély miatt tilos a textíliák szárítása, ha
 - nincsenek kimosva.

hu - Biztonsági utasítások és figyelmeztetések

- nincsenek megfelelően kitisztítva, és olaj- vagy zsírtartalmú vagy egyéb szennyeződéseket tartalmaznak (pl. konyhai textíliák vagy kozmetikai kendők olaj-, zsír- és krémmaradványokkal). Nem megfelelően kimosott textíliák esetén öngyulladás miatti tűzveszély áll fenn, amely még a szárítási folyamat befejezése után, a szárítógépen kívül is bekövetkezhet.
- tűzveszélyes tisztítószerrel vagy aceton, alkohol, benzin, petróleum, kerozin, folteltávolító, terpentín, viasz, viaszeltávolító vagy vegyi anyagok maradványait tartalmazzák (pl. mopok, felmosók, törőkendők esetén).
- hajrögzítő, hajlakk, körömlakklemosó vagy ezekhez hasonló maradványokat tartalmaznak.

Ezért az erősen szennyezett textíliákat különösen alaposan mossa ki: növelje meg a mosószer mennyiségét, és válasszon magas mosási hőmérsékletet. Kétség esetén mossa ki többször a textíliákat.

▶ A betöltőajtó zsanérjainál, valamint a szöszcsapóajtónál fennáll a becsípődés és a vágás veszélye. Kizárólag a tervezett fogantyúkat és pillanatzárat használja.

▶ A textíliák kivétele előtt mindig győződjön meg róla, hogy a dob nem forog. Soha ne nyúljon a még forgó dobba.

▶ **Figyelmeztetés:** a szárítógépet soha ne kapcsolja ki a szárítási program befejeződése előtt. Kivéve, ha minden darabot azonnal kivesz és úgy teregeti ki, hogy a hőt le tudják adni.

Műszaki biztonság

▶ A szárítógépet csak a Miele vevőszolgálat, vagy egy arra feljogosított szakkereskedő telepítheti és veheti üzembe.

▶ Ellenőrizze a szárítógép esetleges külső látható sérüléseit a telepítés előtt. Egy sérült szárítógépet nem szabad telepíteni és/vagy üzembe venni.

▶ Ne hajtson végre olyan módosításokat a szárítógépen, amelyeket a Miele nem engedélyezett kifejezetten.

▶ Biztonsági okokból (túlmelegedésből eredő tűzveszély) ne hosszabbító kábelt.

▶ A szárítógépet nem szabad olyan tisztító készülékekkel egy helyiségben üzemeltetni, amelyek perklóretilén- vagy FCKW-tartalmú oldószerekkel működnek. A kilépő gőzök az égés során sósavvá bomlanak, ami járulékos károkat okoz a ruhákban és a gépben. Ha külön helyiségekben telepíti a gépeket, e helyiségek között nem lehet légcserre.

▶ A vezérelhető dugaszoló aljzat tűzveszélyt okozhat. Ezt a szárítógépet nem szabad vezérelhető dugaszoló aljzaton (pl. időkapcsolón keresztül) üzemeltetni. Ha a szárítógép lehűlési fázisát megszakítják, fennáll a ruhák öngyulladásának veszélye.

▶ A szárítógép elektromos biztonsága csak akkor szavatolt, ha egy előírászerűen létesített védőföldelő-rendszerhez van csatlakoztatva. Nagyon fontos, hogy ezt az alapvető biztonsági feltételt ellenőrizték és kétséges esetben az épület hálózatát egy szakember megvizsgálja. A Miele nem tehető felelőssé azon károkért, amelyeket egy hiányzó vagy megszakadt védővezeték okoz.

▶ A szárítógép csak akkor van a villamos hálózatról leválasztva, ha

- a hálózati csatlakozó ki van húzva.

hu - Biztonsági utasítások és figyelmeztetések

- a főkapcsoló vagy az elektromos biztosíték (a kivitelező szereli fel) ki van kapcsolva.
- ▶ Biztosítani kell a folyamatos hozzáférhetőséget a hálózati csatlakozóaljzathoz, hogy a szárítógépet bármikor le lehessen választani a tápfeszültségről. A kezelőszemélyzetnek minden hozzáférési pontról képesnek kell lennie ellenőrizni, hogy a hálózati csatlakozó még mindig ki van-e húzva.
- ▶ Fixen bekötött csatlakozás esetén annak a villamos hálózatba szerelt kapcsolónak, mely minden pólust leválaszt a hálózatról, mindig hozzáférhetőnek kell lennie, hogy a szárítógépet le lehessen választani a tápfeszültségről.
- ▶ Amennyiben a csatlakozókábel sérült, akkor azt a Miele által felhatalmazott szakembernek kell kicserélnie a felhasználó veszélyeztetésének elkerülése érdekében.
- ▶ Azokat a szárítógépeket, amelyeknél a kezelőszervek vagy vezetékek szigetelése megsérült, nem szabad javítás előtt üzemeltetni.
- ▶ A szakszerűtlen javítás előre nem látható veszélyekbe sodorhatja a felhasználót, amelyekért a Miele nem vállal felelősséget. Javításokat csak Miele által felhatalmazott szakemberek végezhetnek, különben későbbi károk esetén nem érvényesíthető garanciális igény.
- ▶ Hibás alkatrészeket csak eredeti Miele pótalkatrészekre szabad kicserélni. Csak ezeknél az alkatrészeknél garantálja a Miele, hogy teljes mértékben teljesülnek a biztonsági követelmények.
- ▶ Csak akkor használja a szárítógépet, ha minden levehető külső burkolati elem fel van szerelve, és így nem lehet hozzáférni az áramvezető vagy forgó gépkomponensekhez.
- ▶ A betöltőajtó kémlelőablaka és kerete a szárítás közben felforrósodik. Ügyeljen arra, hogy a ruha is forró lehet, ha a szárítóprogram vége előtt veszi ki a gépből.
- ▶ Nem időben és nem szakszerűen végrehajtott karbantartás esetén nem zárható ki a teljesítménycsökkenés, a működési zavar és a tűzveszély.
- ▶ Hiba esetén, ill. tisztításnál és ápolásnál a szárítógépet le kell választani a tápfeszültségről. A szárítógép csak akkor van leválasztva a tápfeszültségről, ha
 - a hálózati kapcsolat megszakadt
 - az épület biztosítékai ki vannak kapcsolva, vagy
 - az épület villamos hálózatának olvadóbiztosítékai teljesen ki vannak csavarva.
- ▶ A fűtés meghibásodása esetén nagyon felforrósodhatnak a kívülről hozzáférhető alkatrészek.
- ▶ Ezt a szárítógépet nem szabad mobil felállítási helyeken (pl. hajókon) üzemeltetni.
- ▶ Vegye figyelembe a „Telepítés“, valamint a „Műszaki adatok“ fejezet utasításait is.
- ▶ Kizárólag tiszta levegőt vezessen be a szárítógépbe. A bevezetett levegő nem tartalmazhat klór-, fluor- és más más oldószergőzőket.
- ▶ A szárítógépet csak akkor szabad üzemeltetni, ha a szellőzővezeték be van szerelve, és a helyiség megfelelő szellőztetése is biztosítva van.
- ▶ Az elszívócsövet soha nem szabad a következő kéményekre vagy aknákra felszerelni:
 - használatban lévő füstgáz-, vagy kipufogógáz-kémények

hu - Biztonsági utasítások és figyelmeztetések

- Tűzrakó hellyel ellátott, felállítási helyként szolgáló helyiségek szellőztetésére használt aknák
- harmadik felek által használt kémények

Ha a füst vagy a kipufogógáz visszaszivárog, fennáll a mérgezés veszélye.

► Rendszeresen ellenőrizze az elszívócső összes alkatrészét (pl. falicső, külső rács, hajlatok, ívek stb.) légáteresztő képesség és kifogástalan működés szempontjából. Szükség esetén végezzen tisztítást. Ha a szősz felgyülemlik az elszívócsőben, megakadályozza a levegő kiáramlását, és ezáltal a szárítógép kifogástalan működését.

Amennyiben már használt elszívócső áll rendelkezésre, akkor azt a szárítóra történő telepítés előtt ellenőrizni kell.

Az elszívócsőben nem lehet nyomáshiány.

► A kipufogógáz visszaszivárgásából adódó fulladás- vagy mérgezésveszély áll fenn, ha a gázfűtésű átfolyó vízmelegítő, a gázfűtés, a kéménycsatlakozással ellátott szénkályha, stb. ugyanabba a helyiségbe, lakásba vagy a szomszédos helyiségekbe kerül telepítésre, és a vákuum 4 Pa, vagy annál nagyobb.

A következő intézkedések végrehajtásával megfelelő helyiségzellőzést biztosíthat, mellyel elkerülheti a felállítási helyiségben a vákuum kialakulását (példák):

- Szereljen be nem zárható szellőzőnyílásokat a külső falba.
- Használjon ablakkapcsolókat, hogy a szárítógépet csak nyitott ablak esetén lehessen bekapcsolni.

A veszélytelen üzemeltetést, valamint a 4 Pa vagy nagyobb vákuum kialakulásának megakadályozását minden esetben kéményseprővel ellenőriztesse.

► Több szárítógép egyetlen gyűjtő elszívócsőre történő csatlakoztatás esetén szárítógépenként egy visszacsapó szelepet kell szerelni közvetlenül a gyűjtővezetékre.

Ennek figyelmen kívül hagyása károsíthatja a szárítógépet, valamint a készülék elektronikus biztonságát is hátrányosan befolyásolhatja.

► Vegye figyelembe az „Elszívócső beszerelése“ fejezet utasításait.

► A szárítógép alsó felülete és a padló közötti légrést nem szabad lábazati szegéllyel, hosszú szálú szőnyegpadlóval stb. lecsökkenteni.

► A betöltőajtó nyitási útjába nem szabad zárható ajtót, tolóajtót vagy szemből rácsapódó ajtót szerelni.

► A sajátos követelmények (pl. hőmérséklet, nedvesség, kémiai ellenálló képesség, kopásállóság és rezgés) miatt ez a szárítógép speciális világítóeszközzel van felszerelve. Ezt a speciális világítóeszközt csak az előírt rendeltetésre szabad használni. Nem alkalmas helyiségek megvilágítására. A cserét csak a Miele által felhatalmazott szakember vagy a Miele Ügyfélszolgálat végezheti el.

Szakszerű használat

► A szárítógép biztonsági berendezéseit nem szabad megsérteni, eltávolítani vagy megkeverülni.

► Minden szárítás után zárja be a betöltőajtót. Így elkerülheti, hogy

- a gyermekek megpróbáljanak bemászni a gépbe, vagy valamit abban eldugjanak.

- kisállatok másszanak a gépbe.
- ▶ Tilos a szárítógépet nagynyomású tisztítóval és vízszugárral tisztítani.
- ▶ A szárítógép felállítási helyiségét mindig tartsa por- és szőszmentesen. A beszívott levegőben található szennyeződések kedveznek az eltömődéseknek. Üzemzavar következhet be, és tűzveszély áll fenn.
- ▶ A szárítógépet nem szabad szőszszűrő nélkül, vagy hibás szőszszűrővel üzemeltetni. Működési zavarok léphetnek fel. A szőszök eltömítik a légcsatornákat, a fűtést és az elszívócsövet, ami tűzesethez vezethet. A szárítógépet azonnal üzemem kívül kell helyezni, és ki kell cserélni a sérült szőszszűrőt.
- ▶ Rendszeresen meg kell tisztítani a szőszszűrőt.
- ▶ A szárítás során jelentkező működési zavarok elkerülése érdekében:
 - Minden szárítás után tisztítsa meg a szőszszűrő felületét.
 - A szőszszűrőt és a légcsatornákat akkor mindig meg kell tisztítani, ha a kijelzőn megjelenik az erre vonatkozó felszólítás.
- ▶ Tűzveszély miatt tilos a textíliák szárítása, ha
 - nincsenek kimosva.
 - nincsenek megfelelően kitisztítva, és olaj- vagy zsírtartalmú vagy egyéb szennyeződéseket tartalmaznak (pl. konyhai textíliák vagy kozmetikai kendők olaj-, zsír- és krémmaradványokkal). Nem megfelelően kimosott textíliák esetén öngyulladás miatti tűzveszély áll fenn, amely még a szárítási folyamat befejezése után, a szárítógépen kívül is bekövetkezhet.
 - tűzveszélyes tisztítószerekkel vagy aceton, alkohol, benzin, petróleum, kerozin, folteltávolító, terpentín, viasz, viaszeltávolító vagy vegyi anyagok maradványait tartalmazzák (pl. mopok, felmosók, törőkendők esetén).
 - hajrögzítő, hajlakk, körömlakklemosó vagy ezekhez hasonló maradványokat tartalmaznak.

Ezért az erősen szennyezett textíliákat különösen alaposan mossa ki: növelje meg a mosószer mennyiségét, és válasszon magas mosási hőmérsékletet. Kétség esetén mossa ki többször a textíliákat.

- ▶ Ne telepítse a szárítógépet fagyveszélyes helyiségbe. Már a fagypont körüli hőmérséklet is hátrányosan befolyásolhatja a szárítógép működőképességét. A megengedett szobahőmérséklet 2 °C és 40 °C fok között van.
- ▶ Távolítson el minden tárgyat (pl. öngyújtót, gyufát, kulcsot) a megszáritandó ruhák zsebeiből.
- ▶ **Figyelmeztetés:** a szárítógépet soha ne kapcsolja ki a szárítási program befejeződése előtt. Kivéve, ha minden darabot azonnal kivesz és úgy teregeti ki, hogy a hőt le tudják adni.
- ▶ A vezérelhető dugaszoló aljzat tűzveszélyt okozhat. Ezt a szárítógépet nem szabad vezérelhető dugaszoló aljzaton (pl. időkapcsolón keresztül) üzemeltetni. Ha a szárítógép lehűlési fázisát megszakítják, fennáll a ruhák öngyulladásának veszélye.

hu - Biztonsági utasítások és figyelmeztetések

- ▶ A program a lehűtési fázissal ér végét. Sok program a lehűtési fázissal végződik, annak biztosítására, hogy a ruhadarabok olyan hőmérsékleten maradjanak, amelyen nem károsodnak (pl. a ruhák öngyulladásának elkerülésére). Mindig vegye ki az összes ruhát a szárítógépből, közvetlenül azután, hogy a program véget ért.
- ▶ Öblítőszer vagy hasonló termékeket úgy kell alkalmazni, ahogyan azt az öblítőszer útmutatásában meghatározták.
- ▶ A szárítógép közelében ne tároljon vagy használjon benzint, petróleumot vagy egyéb könnyen gyulladó anyagokat. Az ilyen anyagok következtében tűz- és robbanásveszély áll fenn.
- ▶ Vezessen a szárítógéphez tiszta friss levegőt és ne klór-, fluor-, vagy más oldószergőzökkel telített friss levegőt. A klór-, fluor-, vagy más oldószergőzökkel telített friss levegő következtében fenn áll a tűzveszély.
- ▶ Nemesacél készülékrészek esetén:
A nemesacél felületek nem érintkezhetnek klór- és nátriumhipoklorid-tartalmú tisztító- és fertőtlenítőszerrel. Ezek a szerek a nemesacélon korróziót válthatnak ki.
Az agresszív klóros fehérítő lúgok gőzei ugyancsak korrozív hatásúak lehetnek.
Ezért ezeknek a szereknek a nyitott tartályait nem szabad a szárítógép közelében tárolni.

Tartozékok

- ▶ A tartozékokat csak akkor szabad fel- vagy beszerelni, ha azokat a Miele kifejezetten jóváhagyta. Más alkatrészek fel- vagy beszerelése esetén a garanciára, jótállásra és/vagy termékfelelősségre vonatkozó igényüket veszítik.
- ▶ A Miele szárítógép és a Miele mosógép mosó-szárító toronyként is felállítható. Ehhez be kell szerezni a Miele mosó-szárító torony összeépítő készletet. Ügyeljen arra, hogy a mosó-szárító torony összeépítő készlet megfeleljen a Miele szárítógépnek és mosógépnek.
- ▶ Ügyeljen arra, hogy a megvásárolható tartozékként kapható Miele lábazat illeszkedjen ehhez a szárítógéphez.

 A Miele nem tehető felelőssé azon károkért, amelyek a biztonsági előírások és figyelmeztetések figyelmen kívül hagyásából származnak.

A szárítógép kivonása a forgalomból

- ▶ Ha egy szárítógépet kiselejtez, tegye az ajtózárat használhatatlanná. Ezáltal megakadályozza, hogy gyerekek belezárják magukat és életveszélybe kerüljenek.

PDR 910 (elektromos fűtésű)

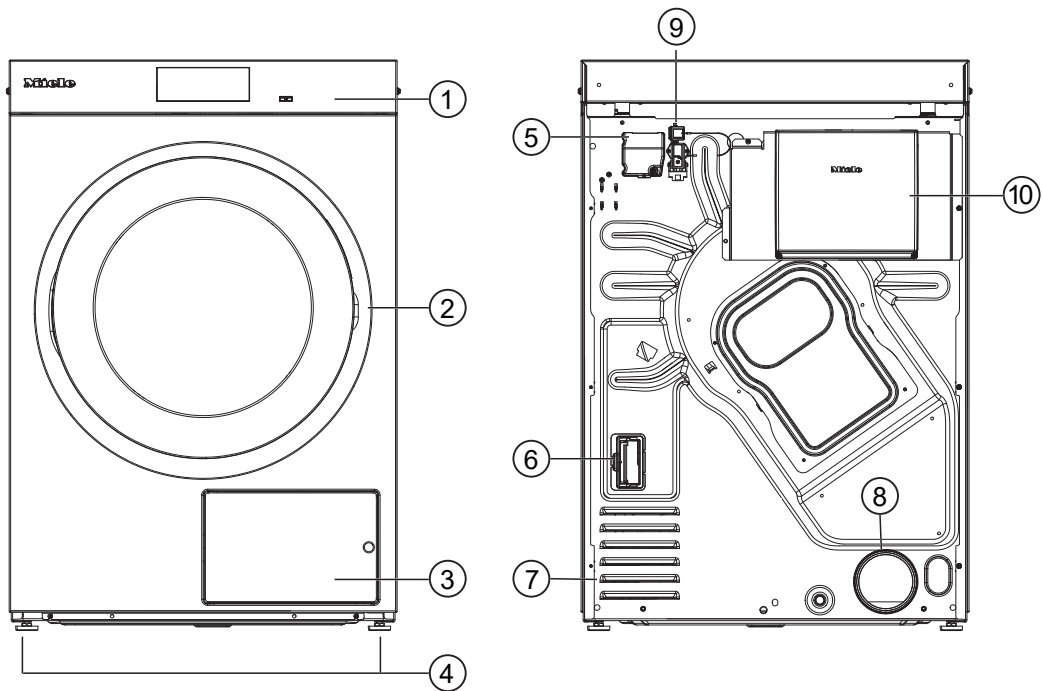

- ① Kezelőfelület érintő kijelzővel
- ② Ajtó
- ③ Szálszűrő fedél
- ④ 4 állítható magasságú menetes láb
- ⑤ Elektromos csatlakozás
- ⑥ A kommunikációs modul rekesze
- ⑦ Szárítólevegő beszívónyílás
- ⑧ 100 mm átmérőjű elszívócsonk
- ⑨ Csatlakozás kommunikációs dobozhoz
- ⑩ Kommunikációs doboz (opcionális)
Külső rendszerekkel való kapcsolat létrehozásához

Kezelőpanel

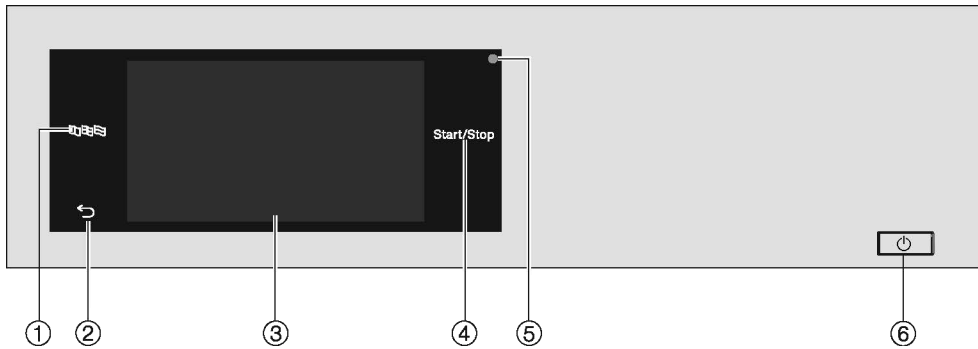

① **Nyelv érintőgomb** 

Az aktuális nyelvet a kezelőválaszthatja ki

A program vége után a nyelv automatikusan ismét a kezelői szinten beállított nyelvre áll vissza.

② **Vissza érintőgomb** 

Egy szintet visszalép a menüben.

③ **Érintő kijelző**

④ **Start/Stop érintőgomb**

Elindítja a kiválasztott szárítóprogramot, illetve megszakítja az elindított programot. Ha az érintőgomb villog, el lehet indítani a kiválasztott programot.



⑤ **Optikai interfész**

Az ügyfélszolgálat használja adatátvitelhez.

⑥ **gomb**

A szárítógép be- és kikapcsolásához. A kezelői szintű programozástól függően a szárítógép energiatakarékossági okokból automatikusan kikapcsol. A kikapcsolásra a beállított időtartam leteltkor, a program vége vagy a gyűrdésvédelem után, illetve a bekapcsolás után kerül sor, ha nem történik további működtetés.

Érintőgombok és érintőkijelző érintőgombokkal

A , a  és a *Start/Stop* érintőgomb, valamint a kijelzőn lévő érintőgombok ujjal történő érintésre működnek. Minden érintést gombhang erősít meg. A gombhang hangerejét módosíthatja vagy ki is kapcsolhatja (lásd az „Üzemeltetői szint” fejezetet).

Az érintőgombokkal ellátott kezelőpanelt és az érintőkijelzőt hegyes vagy éles tárgyak, mint pl. ceruzák, tollak megkarcolhatják.
Csak az ujaival érjen hozzá a kezelőpanelhez.

Főmenü

A szárítógép bekapcsolását követően a kijelzőn megjelenik a főmenü. A főmenüből juthat el az összes fontos almenübe.

A  érintőgomb megérintésével bármikor visszajuthat a főmenübe. A korábban beállított értékek nem mentődnek el.

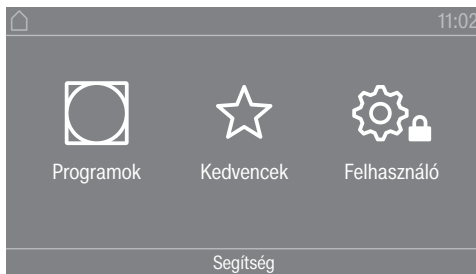

Főmenü

„ Programok” menü

Ebben a menüben a szárítóprogramokat választhatja ki.

„ Kedvencek” menü

Ebben a menüben kiválaszthat 1 kedvenc programot az összesen 12 kedvenc program közül. A Kedvencek menüben található szárítóprogramokat az üzemeltető módosíthatja vagy mentheti el (lásd az „Üzemeltetési szint” fejezet „Kedvencprogramok” szakaszát).

„ Felhasználó” menü

A kezelői szinten a szárítógép elektronikáját hozzáigazíthatja a változó követelményekhez (lásd az „Üzemeltetési szint” fejezetet).

Kezelési példák

Kiválasztási listák

Lapozás a(z) „ Programok” menüben (egyszerű kiválasztás)

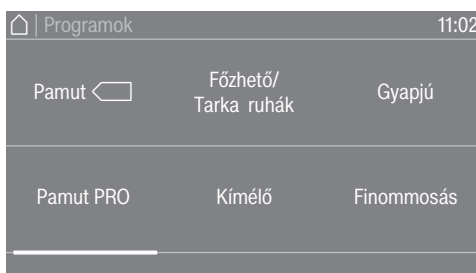

hu - A szárítógép kezelése

- A menü lapozásához helyezze az ujját az érintőkijelzőre, majd mozgassa jobbra vagy balra.

A kijelző alsó részén található narancssárga gördítősáv mutatja, hogy további választási lehetőségek következnek.

- A kívánt szárítóprogram kiválasztásához érintse meg ujjával a programnevet.

Ekkor a kijelző a választott program alapmenüjébe vált.

„Extrák“ menü (többszörös választás)



Egy vagy több *extra* funkció kiválasztásához, érintse meg ujjával a kívánt *extra* funkciót.

Az aktuálisan kiválasztott *extra* funkciók narancsszínűek. Az adott *extra* funkció törléséhez, érintse meg újra a törölni kívánt *extra* funkciót.

Számértékek beállítása

Egyes menükben számértékeket lehet beállítani. A számértékek beállításához simítson ujjával felfelé vagy lefelé.

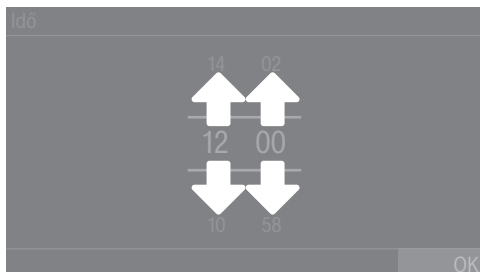

- Helyezze az ujját a módosítandó számjegyre.
- A kívánt számjegy beállításához simítson ujjával felfelé vagy lefelé.
- A beállított számjegy jóváhagyásához érintse meg a(z) OK érintőgombot.

Tanács: Egyes beállításoknál az értéktartomány és a lépésközök függvényében számbillentyűzetten keresztül is beállítható az érték. Ha a számjegyeket csak rövid ideig érinti meg, megjelenik a számbillentyűzet. Amint megtörténik az érvényes érték beállítása, a(z) OK érintőgomb zöldre vált.

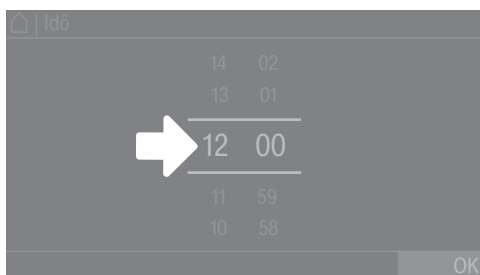

- Érintse meg ujjával röviden a két vonal közötti számjegyeket.

Megjelenik a számbillentyűzet.

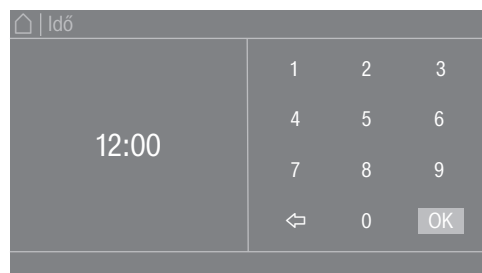

- A számérték megadásához érintse meg a számjegyeket a jobb oldalon, majd erősítse meg a(z) OK érintőgombbal.

Legördülő menü

A legördülő menüben különböző információkat jeleníthet meg (pl. az egyik szárítóprogramhoz).

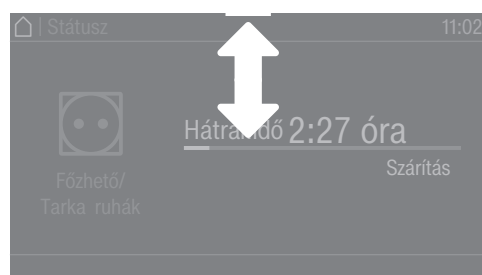

Ha képernyő felső szélén, a kijelző közepén narancsszínű sáv jelenik meg, megjelenítheti a legördülő menüt. Érintse meg a sávot, és húzza az ujját a kijelzőn lefelé.

A legördülő menü bezárásához érintse meg a narancsszínű sávot, és húzza az ujját a kijelzőn felfelé.

Kilépés a menüből

- Az előző képernyőhöz történő visszatéréshez érintse meg a ↵ érintőgombot.

Az eddig bevitt, de a(z) OK gombbal nem jóváhagyott adatokat a rendszer nem menti el.

Súgó megjelenítése

Egyes menüknél megjelenik a(z) Segítség érintőgomb a kijelző alsó sorában.

- Ha további információra van szüksége az aktuális menüvel kapcsolatban, érintse meg a(z) Segítség érintőgombot.

A kiegészítő információk megjelennek a kijelzőn.

- Az előző képernyőhöz való visszatéréshez érintse meg a ↵ érintőgombot.

1. A helyes textilápolás figyelembe vétele

Mosás szárítás előtt

Az erősen szennyezett textíliákat különösen alaposan mossa ki. Használjon elegendő mosószert, és válasszon magas mosási hőmérsékletet. Kétség esetén mossa ki többször a textíliákat.

A szárítógép nem használható a vegytisztítással kezelt ruhák szárítására, ha azokat ipari vegyszerekkel tisztították.

Az új, a sötét és a színes textíliákat különösen alaposan és külön mossa. A sötét színű és a színes textíliákat ne szárítsa együtt világos színű textíliákkal. Ezek a textíliák a szárításkor engedhetik a színüket (a szárítógép műanyag alkatrészeit is elszínezhetik). Hasonlóképpen, a textíliákon más színű szöszök tapadhatnak meg.

Idegen tárgyak eltávolítása







A szárítás megkezdése előtt győződjön meg róla, hogy a ruhákban nem találhatók idegen tárgyak.

 A ruhákban maradt idegen tárgyak károkat okozhatnak. A ruhákban maradt idegen tárgyak megolvadhatnak, megéghetnek vagy felrobbanhatnak. Távolítsa el az idegen tárgyakat (pl. mosószert-adagoló segédeszközt, öngyújtót stb.) a ruhák közül.

Ellenőrizze, hogy a textíliák/ruhák szegélyei és varrásai kifogástalan állapotban vannak-e. Így elkerülheti, hogy a textiltöltet kiessen, ami tüzesethez vezethet. Melltartóknál a kibomlott merevítőt varrja vissza vagy távolítsa el.

 A helytelen használat és kezelés tűzveszélyes lehet. A ruha meggyulladhat, és kárt tehet a szárítóban, valamint a környező helyiségben. Olvassa el és kövesse a „Biztonsági utasítások és figyelmeztetések“ fejezetet.

Ápolási szimbólumok

Szárítás	
	normál/magasabb hőmérséklet
	csökkentett hőmérséklet*
* Válassza ki a(z) Kímélő lehetőséget.	
	gépben nem szárítható
Vasalás és mángorlás	
	nagyon forró
	forró
	meleg
	nem vasalható/mángorolható

2. A szárítógép megtöltése

Ruha betöltése a szárítógépbe

A textíliák károsodhatnak.

Betöltés előtt olvassa el az „1. fejezetet: A helyes textilápolás folyamata“.

- Nyissa ki az ajtót.
- Töltse be a ruhát a szárítógépbe.

Károsodás veszélye a ruha becsípődése miatt.

A textíliák az ajtó bezárásakor becsípődhetnek, és károsodhatnak. A bezárásakor ügyeljen arra, hogy ne csípődjenek be ruhadarabok az ajtónyílásba.

Ne töltse túl a dobot. A ruha elhasználódhat, és a szárítási eredmény gyengébb lehet. Ezenkívül erősebb gyűrődésképződéssel kell szárolnia.

Az ajtó bezárása

⚠ Károsodás becsípődés miatt.

A textíliák az ajtó bezárásakor becsípődés miatt károsodhatnak. Az ajtó bezárásakor ügyeljen arra, hogy ne csípődjenek be ruhadarabok az ajtónyílásba.

- Kis lendülettel zárja be az ajtót.

3. Programválasztás**A szárítógép bekapcsolása**

- Nyomja meg a  gombot.

Megjelenik az üdvözlő képernyő.

Különböző lehetőségek vannak a szárítóprogram főmenüből történő kiválasztására.

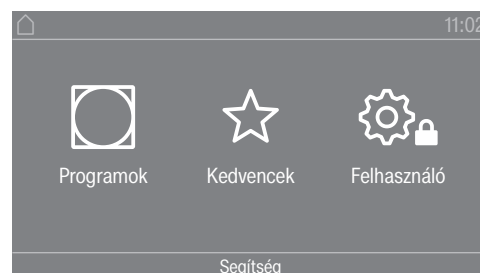

- Érintse meg a(z)  Programok érintőgombot.

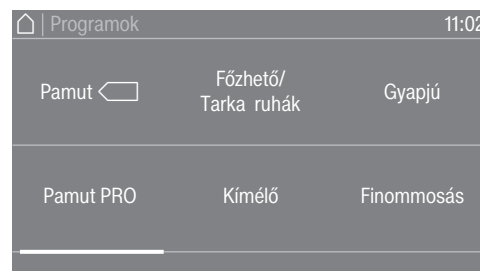

- Simítson az ujjával balra, amíg meg nem jelenik a kívánt program.
- Érintse meg a program érintőgombját.

A kijelző átvált a szárítóprogram alapmenüjére.

Alternatív lehetőségként a programot a kedvenceket tartalmazó listából is kiválaszthatja.

A ☆Kedvencek menüpontban előre beállított programok az üzemeltetői szinten keresztül módosíthatók.

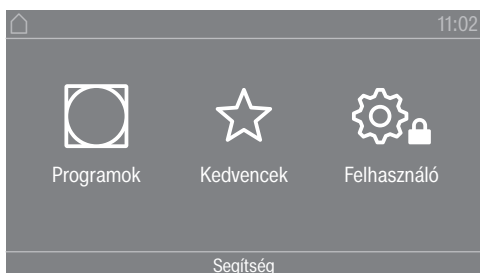

- Érintse meg a(z) ☆ Kedvencek érintőgombot.



- Simítson az ujjával balra, amíg meg nem jelenik a kívánt program.
- Érintse meg a kívánt programot.

A kijelző átvált a szárítóprogram alapmenüjére.

4. A programbeállítás kiválasztása

A szárítási fokozat kiválasztása

Az előre beállított szárítási fokozatot sok program esetén megváltoztathatja. A programtól függően különböző szárítási fokozatot választhat ki.

Extrák kiválasztása

A szárítóprogramok különböző extra funkciókkal egészíthetők ki. Bizonyos extra funkciók csak meghatározott szárítóprogramoknál választhatók ki.



- Érintse meg a(z) Extrák érintőgombot.

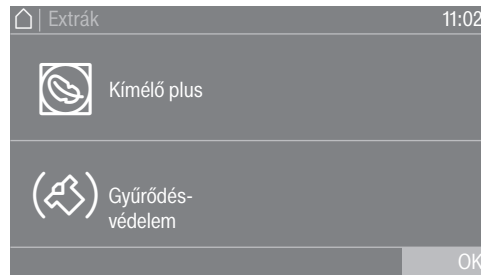

- Érintse meg a kívánt extra funkció érintőgombját.
- Csak akkor hagyja jóvá a(z) OK érintőgombbal, ha az a kijelzőn megjelenik.

A kívánt extra funkció szimbóluma ( vagy ) világít.

 Kímélő

Az érzékeny textíliák ( ápolási piktogrammal, pl. akril) alacsonyabb hőmérsékleten és hosszabb időtartam alatt száradnak.

 Kímélő plus

Az érzékeny textíliákat a készülék kisebb dobfordulatszámmal és alacsonyabb hőmérsékleten szárítja.

 Gyűrődés-védelem

A dob a program vége után, a kiválasztott programtól függően, speciális ritmusban forog. A forgás segít a program vége után a gyűrődések megakadályozásában.

A gyűrődésvédelem gyárilag ki van kapcsolva. A gyűrődésvédelem a kezelői szinten kapcsolható be különböző, akár 12 óráig terjedő időtartamokra. Ezt a beállítást a kezelői szinten a következő menüben találja: Folyamattechnológia/Gyűrődés-védelem.

5. Programindítás

Érmebedobó (opcionális)

Ha van érmebedobó, figyelje a kijelzőn a fizetésre vonatkozó felszólítást.

A bedobott érme elvesztésének lehetősége a betöltőajtó kinyitása, ill. a program megszakítása esetén.

Beállítástól függően, a betöltőajtó kinyitása, ill. a program megszakítása esetén elveszhet a bedobott érme.

A program elindítása után ne nyissa ki az ajtót.

A már futó szárítóprogramot ne szakítsa meg.

Programindítás

Pulzál a *Start/Stop* érintőgomb, ha el lehet indítani a programot.

- Érintse meg a *Start/Stop* érintőgombot.

Ha késleltetett indítási időt választott ki, az a kijelzőn is látható.

A késleltetett indítás lejártá után vagy azonnal az indítás után a szárítóprogram elindul. A program hátralévő ideje megjelenik a kijelzőn.

Aktuális programparaméterek megtekintése

A program futása alatt a legördülő menü keresztül megtekintheti az aktuális szárítóprogram paramétereit (pl. a szárítási fokozatot, a töltési súlyt, a kiválasztott extra funkciókat, a szárítási hőmérsékletet).

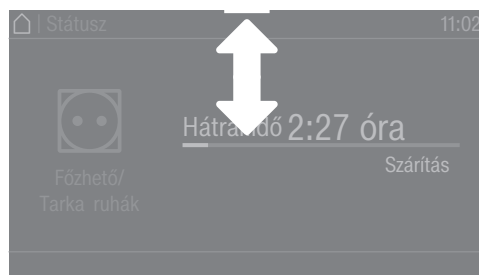

- A legördülő menü megnyitásához simítson az ujjával felülről lefelé, miközben fut a program.

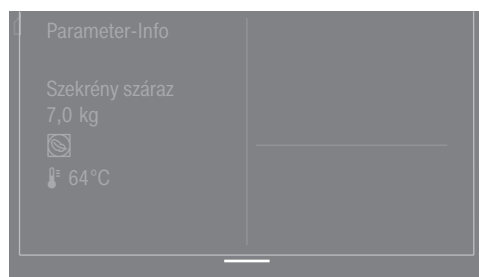

A legördülő menüben megjelennek a szárítóprogram paramétereit.

- A legördülő menü bezárásához simítson az ujjával alulról felfelé vagy nyomja meg az érintőgombot ↵.

Program időtartama/maradék idő előrejelzése

A program időtartama a ruhák mennyiségétől, fajtájától és maradéknedvesség-tartalmától függ. Ezért a szárítási fokozat-programok kijelzett időtartama módosulhat vagy ugrásszerűen megváltozhat. A szárító gép tanulásra képes elektronikája igazodik a paraméterekhez a szárító program futása során. A kijelzett programidőtartam egyre pontosabb lesz.

A programok első használata során a kijelzett idő részben jelentősen eltér a szárítás valós hátralévő idejétől. Az előrejelzett és az elért idő közötti különbség egyre csökken, ahogy gyakrabban lefuttatják a programot. Ha ugyanazzal a programmal különböző töltési mennyiségeket szárítanak, a hátralévő idő kijelzése csak körülbelüli időt mutat.

A program vége

A program vége

A program vége után a készülék lehűti a ruhát. A lehűlési fázist a(z) Vége/Hűtés üzenet jelzi a kijelzőn. A ruhákat ki lehet venni.

A lehűlési fázis vége és a szárítóprogram teljes befejezése után megjelenik a(z) Program vége üzenet.

A szárítógép a program végén, a beállított idő letelte után automatikusan kikapcsol.

Ha kiválasztotta a(z) Gyűrődés-védelem (☞)* extra funkciót, akkor a dob a program vége után bizonyos időközönként továbbforog. Ezáltal csökkenthetők a gyűrődések, ha a ruhát nem veszi ki egyből a készülékből.

* A gyűrődésvédelem gyárilag ki van kapcsolva és kezelői szinten aktiválható.

Ruhák kivétele

- Nyissa ki az ajtót.
- Mindig teljesen ürítse ki a dobot.

A benne maradó ruhák túlszárítás miatt károsodhatnak. Mindig vegye ki az összes ruhát a dobból.

- A  gomb megnyomásával kapcsolja ki a szárítógépet.

Ápolási utasítások

Ez a szárítógép rendszeres karbantartást igényel, különösen folyamatos üzemeltetés esetén. Vegye figyelembe a „Tisztítás és ápolás“ fejezetet.

Időzítő





Az időzítő beállításának előfeltétele

A(z) Késleltetett indítás funkciót aktiválni kell a(z) Üzemeltetési szint Használat / Kijelzés menüjében, hogy ki lehessen választani a(z) Indítás funkciót. A(z) Indítás segítségével kiválaszthatja a program késleltetési idejét, a program indításának vagy a program végének idejét.

Az időzítő beállítása









- Érintse meg a(z) Indítás érintőgombot.
- Válassza ki a(z) Vége, a(z) Indítás vagy a(z) Indítás opciót.
- Állítsa be az órát és a percet, majd nyugtázza a(z) OK érintőgombbal.

„Címke szerinti program“ programcsomag















Programnév	Megfelelő textílfajta	Választható szárítási fokozatok (maradéknedvesség %-ban megadva)	Választható extrák	Töltetmennyiség
 Pamut <input type="checkbox"/>	Átlagosan nedves pamuttextíliák	<ul style="list-style-type: none"> - Mángorlás nedves (40%) - Vasalás nedves (25%) - Vasalás nedves plus (15%) - Száraz (2%) - Szekrény száraz (0%) - Szekrény száraz plus (-2%) - Extra száraz (-4%) 	-  Gyűrődés-védelem*	10 kg
 Pamut PRO	Átlagosan nedves pamuttextíliák	<ul style="list-style-type: none"> - Mángorlás nedves (40%) - Vasalás nedves (25%) - Vasalás nedves plus (15%) - Száraz (2%) - Szekrény száraz (0%) - Szekrény száraz plus (-2%) - Extra száraz (-4%) 	-  Gyűrődés-védelem*	











*Csak akkor választható ki, ha az extrát a kezelői szint programozási funkciójában aktiválták.

„Standard“ programcsomag

Programnév	Megfelelő textílfajta	Választható szárítási fokozatok (maradéknedvesség %-ban megadva)	Választható extrák	Töltetmennyiség
 Főzhető/Tarka ruhák	Egy- és többretegű pamut-/lencsés textíliák	<ul style="list-style-type: none"> - Mángorlás nedves (40%) - Vasalás nedves (25%) - Vasalás nedves plus (15%) - Száraz (2%) - Szekrény száraz (0%) - Szekrény száraz plus (-2%) - Extra száraz (-4%) 	<ul style="list-style-type: none"> -  Kímélő plus -  Gyűrődés-védelem* 	10 kg
 Kímélő	Könnyen kezelhető műszál, pamut vagy kevertszál textíliák	<ul style="list-style-type: none"> - Vasalás nedves (20%) - Vasalás nedves plus (10%) - Szekrény száraz (2%) - Szekrény száraz plus (0%) 	<ul style="list-style-type: none"> -  Kímélő plus -  Gyűrődés-védelem* 	4 kg
 Gyapjú	Gyapjúból készült textíliák	-	-	
 Finommosás	Érzékeny műszál, pamut- vagy kevertszál textíliák	<ul style="list-style-type: none"> - Vasalás nedves (20%) - Szekrény száraz (2%) - Szekrény száraz plus (0%) 	<ul style="list-style-type: none"> -  Gyűrődés-védelem* 	2 kg





hu - Programáttekintés

Programnév	Megfelelő textílfajta	Választható szárítási fokozatok (maradéknedvesség %-ban megadva)	Választható extrák	Töltetmennyiség
 Idővezérelt progr. hideg	Textíliák, amelyeket át kell szellőztetni	-	-  Gyűrődés-védelem*	4 kg
 Idővezérelt progr. meleg	Csekély mennyiségek szárításához vagy egyes ruhadarabok utószárításához	-	-  Kímélő plus -  Gyűrődés-védelem*	
 Idővezérelt pr. meleg higiénia	Csekély mennyiségek szárításához vagy egyes ruhadarabok utószárításához	-	-  Gyűrődés-védelem*	
 Kosár érzékeny	Szárítógépben szárítható textíliák, amelyeket nem ajánlott mechanikai igénybevételnek kitenni.	-	-	
 Kosár program	Szárítógépben szárítható textíliák, amelyeket nem ajánlott mechanikai igénybevételnek kitenni.	-	-	
 Frottír	Kiemelkedő nedvszívó képességű textilszövetek (pl. kéztörölkők, mosókesztyűk vagy fürdőköpenyek)	- Mángorlás nedves (20%) - Vasalás nedves (12%) - Vasalás nedves plus (8%) - Száraz (2%) - Szekrény száraz (0%) - Szekrény száraz plus (-2%) - Extra száraz (-4%)	-  Gyűrődés-védelem*	
 Farmer	Textíliák tartós farmer anyagból	- Mángorlás nedves (40%) - Vasalás nedves plus (8%) - Szekrény száraz (2%)	-  Kímélő plus -  Gyűrődés-védelem*	

Programnév	Megfelelő textílfajta	Választható szárítási fokozatok (maradéknedvesség %-ban megadva)	Választható extrák	Töltetmennyiség
 Felső ruházat	Ingek	<ul style="list-style-type: none"> - Mángorlás nedves (40%) - Vasalás nedves (20%) - Száraz (8%) - Szekrény száraz (2%) - Szekrény száraz plus (0%) 	-  Gyűrődés-védelem*	1 kg
 Selyem	Textíliák selyemből	<ul style="list-style-type: none"> - Mángorlás nedves (40%) - Vasalás nedves (20%) - Vasalás nedves plus (16%) - Száraz (8%) - Szekrény száraz (0%) 	-  Gyűrődés-védelem*	
 Automata plus	Vegyes töltet textíliákból a „Kifőzhető/színes ruhák” és a „Könnyen kezelhető” programokhoz	<ul style="list-style-type: none"> - Mángorlás nedves (40%) - Vasalás nedves (25%) - Vasalás nedves plus (15%) - Száraz (2%) - Szekrény száraz (0%) - Szekrény száraz plus (-2%) - Extra száraz (-4%) 	<ul style="list-style-type: none"> -  Kímélő plus -  Gyűrődés-védelem* 	10 kg
 Simítás	<ul style="list-style-type: none"> - Pamut- vagy lenszövet - Könnyen kezelhető pamut, kevertszálás vagy műszálás textíliák: pamutnadrágok, anorákok, ingek 	-	<ul style="list-style-type: none"> -  Kímélő plus -  Gyűrődés-védelem* 	2 kg

















*Csak akkor választható ki, ha az extrát a kezelői szint programozási funkciójában aktiválták.

„Sportruházat“ programcsomag

Programnév	Megfelelő textiltípus	Választható szárítási fokozatok (maradéknedvesség %-ban megadva)	Választható extrák	Töltetmennyiség
 Sportruházat	Poliészter vagy poliamid elasztánnal vagy anélkül	<ul style="list-style-type: none"> - Mángorlás nedves (40%) - Vasalás nedves (20%) - Vasalás nedves plus (8%) - Száraz (2%) - Szekrény száraz (0%) - Szekrény száraz plus (-2%) - Extra száraz (-4%) 	- (☞) Gyűrődés-védelem*	4 kg
 Outdoor	Poliamid és membrán cikkek Outdoor ruházat gépben szárítható anyagból	<ul style="list-style-type: none"> - Mángorlás nedves (40%) - Vasalás nedves (20%) - Száraz (8%) - Szekrény száraz (2%) - Szekrény száraz plus (0%) 	- (☞) Gyűrődés-védelem*	
 Impregnálás	Gépben szárítható textil- ák, pl. mikroszálok, sí- és outdoor ruházat, finom tömött pamut (puplin), asztalterítők. Figyelem! Tűzveszély! Nem szabad olyan textíli- ákat szárítani, amelyeket parafintartalmú szerrel impregnáltak. Ez a program egy kiegészítő fixálási ütemet tartal- maz az impregnálás- hoz. Impregnált textíliákat kizárólag „membrántextí- liákhoz használható“ megjegyzéssel ellátott impregnálószerrel kezel- jen.	<ul style="list-style-type: none"> - Mángorlás nedves (40%) - Vasalás nedves (20%) - Száraz (8%) - Szekrény száraz (0%) 	- (☞) Gyűrődés-védelem*	
 Reaktiválás	Poliamid és membrán cikkek A szálak kiegyenesed- nek, ami által javul a víz- tasztító képesség.	<ul style="list-style-type: none"> - Mángorlás nedves (40%) - Vasalás nedves (20%) - Száraz (8%) - Szekrény száraz (0%) 	- (☞) Gyűrődés-védelem*	









*Csak akkor választható ki, ha az extrát a kezelői szint programozási funkciójában aktiválták.

„Nagy, lapos textíliák“ programcsomag

Programnév	Megfelelő textíliafajta	Választható szárítási fokozatok (maradéknedvesség %-ban megadva)	Választható extrák	Töltetmennyiség
 Színes/főző szárítás plus	Egy- és többrétegű pamut-/lentextíliák	- Extra száraz (-4%)	-  Gyűrődés-védelem*	10 kg
 Színes/főző szárítás	Egy- és többrétegű pamut-/lentextíliák	- Szekrény száraz (0%)	-  Gyűrődés-védelem*	
 Színes/főző 20% mar. nt.	Egy- és többrétegű pamut-/lentextíliák	- Vasalás nedves plus (20%)	-  Gyűrődés-védelem*	
 Főző / Tarka 25% mar.ned.	Egy- és többrétegű pamut-/lentextíliák	- Vasalás nedves (25%)	-  Gyűrődés-védelem*	
 Főző / Tarka 40% mar.ned.	Egy- és többrétegű pamut-/lentextíliák	- Mángorlás nedves (40%)	-  Gyűrődés-védelem*	
 Kímélő szárítás	Könnyen kezelhető műszál, pamut vagy kevertszál textíliák	- Szekrény száraz plus (0%)	-  Gyűrődés-védelem*	4 kg
 Kímélő 10% mar.nt.	Könnyen kezelhető műszál, pamut vagy kevertszál textíliák	- Vasalás nedves plus (10%)	-  Gyűrődés-védelem*	
 Kímélő 20% marad.nedv.	Könnyen kezelhető műszál, pamut vagy kevertszál textíliák	- Vasalás nedves (20%)	-  Gyűrődés-védelem*	



*Csak akkor választható ki, ha az extrát a kezelői szint programozási funkciójában aktiválták.

„Ágynemű“ programcsomag

Programnév	Megfelelő textiltípus	Választható szárítási fokozatok (maradéknedvesség %-ban megadva)	Választható extrák	Töltetmennyiség
 Toll ágynemű	Pehelypaplanok és fejpárnák	- Szekrény száraz (0%)	-  Gyűrődés-védelem*	8 kg
 Szintetikus ágynemű	Szintetikus paplanok és fejpárnák	- Szekrény száraz (0%)	-  Gyűrődés-védelem*	
 Természetes anyagú ágynemű	Természetes szálakból készült paplanok és takarók A természetes szálakból készült paplanokat nem szabad teljesen megszáritani, ekkor ugyanis fennáll a filcesedés veszélye. Csak részleges szárítást javasolunk.	-	-  Gyűrődés-védelem*	
 Fejpárna	Fejpárnák	- Szekrény száraz (0%)	-  Gyűrődés-védelem*	





*Csak akkor választható ki, ha az extrát a kezelői szint programozási funkciójában aktiválták.

„Épülettisztítás“ programcsomag

Programnév	Megfelelő textiltípus	Választható szárítási fokozatok (maradéknedvesség %-ban megadva)	Választható extrák	Töltetmennyiség
 Mopp	Pamutból készült felmosó	<ul style="list-style-type: none"> - Mángorlás nedves (20%) - Vasalás nedves (15%) - Vasalás nedves plus (10%) - Száraz (2%) - Szekrény száraz (0%) - Szekrény száraz plus (-2%) - Extra száraz (-4%) 	- (☞) Gyűrődés-védelem*	8 kg
 Mopp Mikroszálas	Mikroszálból készült felmosók	<ul style="list-style-type: none"> - Mángorlás nedves (40%) - Vasalás nedves (20%) - Szekrény száraz (2%) - Szekrény száraz plus (0%) 	- (☞) Gyűrődés-védelem*	
 Kendő	Mikroszálas kendő, portörölő kendő	<ul style="list-style-type: none"> - Mángorlás nedves (40%) - Vasalás nedves (20%) - Szekrény száraz (2%) - Szekrény száraz plus (0%) - Extra száraz (-2%) 	- (☞) Gyűrődés-védelem*	4 kg

*Csak akkor választható ki, ha az extrát a kezelői szint programozási funkciójában aktiválták.

„Tűzoltóság“ programcsomag

Programnév	Megfelelő textílfajta	Választható szárítási fokozatok (maradéknedvesség %-ban megadva)	Választható extrák	Töltetmennyiség
 Légzőmaszk	Gázmaszkok fejhálóval A gázmaszkokat csak akkor szabad szárítani, ha azokat különleges tartókkal (utólag megvásárolható tartozék) rögzítik a dobban.	-	-	2 darab
 Védőfelszerelés	Védőruhák (pl. Nomex® tűzoltóruhák), overálok, dzsekik, nadrágok Az optimális szárítási eredmény érdekében forgassa balra a ruhákat.	- Szekrény száraz (2%)	- (☞) Gyűrődés-védelem*	4,5 kg
 Védőfelsz. impregnálás	Impregnálószerezrel kezelt textíliák. Az impregnált textíliákhoz csak olyan impregnálószert használjon, amelyek membrántextíliákhoz használhatók és fluorbázisú kötéseken alapulnak. A tépőzárakat zárni kell, vagy Floorband szalaggal le kell fedni. Figyelem! Tűzveszély! Nem szabad olyan textíliákat szárítani, amelyeket parafintartalmú szerekkel impregnáltak.	- Szekrény száraz (2%)	- (☞) Gyűrődés-védelem*	
 Védőruházat	Műszál és pamut A tépőzárakat zárni kell, vagy Floorband szalaggal le kell fedni. Az optimális szárítási eredmény érdekében forgassa balra a ruhákat.	- Szekrény száraz (2%)	- (☞) Gyűrődés-védelem*	

*Csak akkor választható ki, ha az extrát a kezelői szint programozási funkciójában aktiválták.





„WetCare“ programcsomag

Programnév	Megfelelő textiltípus	Választható szárítási fokozatok (maradéknedvesség %-ban megadva)	Választható extrák	Töltetmennyiség
Ⓜ WetCare érzékeny	Nem mosható felsőruházat	-	- (☞) Gyűrődés-védelem*	4 kg
Ⓜ WetCare selyem	Nem mosható, gyűrődő felsőruházat	- Mángorlás nedves (40%) - Vasalás nedves (20%) - Vasalás nedves plus (16%) - Száraz (8%) - Szekrény száraz (0%)	- (☞) Gyűrődés-védelem*	
Ⓜ WetCare intenzív	Mosható felsőruházat	- Mángorlás nedves (40%) - Vasalás nedves (25%) - Vasalás nedves plus (15%) - Száraz (2%) - Szekrény száraz (0%) - Szekrény száraz plus (-2%) - Extra száraz (-4%)	- (☞) Gyűrődés-védelem*	

*Csak akkor választható ki, ha az extrát a kezelői szint programozási funkciójában aktiválták.

„Lovarda“ programcsomag

⚠ Sérülésveszély fémcsatok, kapcsok és kampók miatt.
 A fémcsatok, kapcsok és kampók károsíthatják a textíliákat és a szárítódobot.
 A szárítás előtt távolítsa el a fémcsatokat, kapcsokat és kampókat.
 Ha a fémcsatok, kapcsok és kampók nem távolíthatók el, azokat megfelelő mosózsákokkal (utólag megvásárolható Miele tartozék) kell lefedni.

Programnév	Megfelelő textílfajta	Választható szárítási fokozatok (maradéknedvesség %-ban megadva)	Választható extrák	Töltetmennyiség
 Lótakaró	Lótakarók, nyeregtakarók, lábszárvédők, harangok, bandázsok, textil kötőfékek	<ul style="list-style-type: none"> - Mángorlás nedves (40%) - Szekrény száraz (2%) - Szekrény száraz plus (0%) 	-  Gyűrődés-védelem*	8 kg (kb. 5 nyeregtakaró vagy 1 nyári takaró)
 Lótakaró gyapjú	Magas gyapjútartalmú ló-takarók	-	-  Gyűrődés-védelem*	

*Csak akkor választható ki, ha az extrát a kezelői szint programozási funkciójában aktiválták.

„Speciálisprogramok“ programcsomag

Összeállíthat 5 speciális programot egyénileg a készüléken, amelyeket szabadon választható programnevekkel láthat el. Jegyezze be a programneveket a táblázatba.

Programnév	Megfelelő textiltípus	Választható szárítási fokozatok (maradéknedvesség %-ban megadva)	Választható extrák	Töltetmennyiség
☆ Speciális programok 1				≤ 10 kg
☆ Speciális programok 2				
☆ Speciális programok 3				
☆ Speciális programok 4				
☆ Speciális programok 5				

hu - Programáttekintés

„Saját programok“ programcsomag

Ön 20 egyéni programot állíthat össze a Miele Benchmark Programming Tool eszközben (lásd „Miele Benchmark Programming Tool kézikönyv“), és láthat el szabadon választható programnevekkel. Jegyezze be a programneveket a táblázatba.

Programnév	Megfelelő textiltípus	Választható szárítási fokozatok (maradéknedvesség %-ban megadva)	Választható extrák	Töltetmennyiség
☐ 1 Saját programok 1				≤ 10 kg
☐ 2 Saját programok 2				
☐ 3 Saját programok 3				
☐ 4 Saját programok 4				
☐ 5 Saját programok 5				
☐ 6 Saját programok 6				
☐ 7 Saját programok 7				
☐ 8 Saját programok 8				
☐ 9 Saját programok 9				
☐ 10 Saját programok 10				
☐ 11 Saját programok 11				
☐ 12 Saját programok 12				
☐ 13 Saját programok 13				
☐ 14 Saját programok 14				
☐ 15 Saját programok 15				
☐ 16 Saját programok 16				
☐ 17 Saját programok 17				
☐ 18 Saját programok 18				
☐ 19 Saját programok 19				
☐ 20 Saját programok 20				

Futó program módosítása

Futó program alatt már nem választható ki új program (védelem az akaratlan változtatás ellen). Ha új programot szeretne kiválasztani, először meg kell szakítania a futó programot.

⚠ A helytelen használat és kezelés tűzveszélyes lehet.
A ruha meggyulladhat és tönkre teheti a szárítót és a körülötte lévő teret.
Olvassa el és kövesse a „Biztonsági útmutatások és figyelmeztetések“ fejezetet.

Futó program megszakítása

- Érintse meg a *Start/Stop* érintőgombot.

A kijelzőn megjelenik a következő üzenet: Megállítja a programot?

- Az éppen futó program megszakításához érintse meg a(z) Igen érintőgombot.

⚠ Égési sérülés veszélye áll fenn a forró ruhák vagy a szárítódob miatt.
Égési sérülést szenvedhet, ha megérinti a forró ruhát vagy a szárítódobot.
Hagyja a ruhákat lehűlni, majd óvatosan vegye ki azokat.

Ha programlefutás közben kinyitja a szárítógép ajtaját, az éppen futó program megszakad.

Ha kezelői szinten kiválasztja a(z) Ajtónyitás beállítása/Megszakítja a programot funkciót, az ajtó kinyitása után megszakad az éppen futó program. A program megszakítása után a szárítógép az adott programban marad.

Az ajtó becsukását és a *Start/Stop* érintőgomb megnyomását követően a program folytatódik.

Megszakított program újbóli kiválasztása

- Nyissa ki és csukja be az ajtót.
- Válasszon ki és indítson el egy új programot.

Ruha utántöltése lejáró késleltetett indítás alatt

Kinyithatja az ajtót, és ruhát tölthet utána vagy vehet ki.

- Mindegyik programbeállítás megmarad.
- Még módosíthatja a szárítási fokozatot, ha kívánja.
- Nyissa ki az ajtót.
- Vegyen ki vagy tegyen be ruhát.
- Zárja be az ajtót.
- Érintse meg a *Start/Stop* érintőgombot, hogy a késleltetett indítás tovább fusson.

Hátralévő idő

A programbeállítások módosítása esetén a kijelzett időtartamok is módosulnak.

Hibaelhárítás

	Ok és elhárítás
A kijelző sötét marad.	A szárítógép nem kap áramot. <ul style="list-style-type: none"> ■ Ellenőrizze a hálózati dugaszt, a főkapcsolót és az (kivitelező által felszerelt) biztosítékokat.
Probléma	Ok és elhárítás
Váratlan helyen kondenzvíz szivárog.	A lefolyó elszennyeződött. <ul style="list-style-type: none"> ■ Ellenőrizze a lefolyót, és adott esetben tisztítsa meg a szennyeződésektől. A lefolyó a gép hátoldalán lévő szervizfedélen keresztül alul érhető el.
A szárítógép hatékonysága csökken.	A szárítógépben a szőszszűrő elszennyeződött. <ul style="list-style-type: none"> ■ Ellenőrizze a szárítógép szőszszűrőjét, hogy elszennyeződött-e, és adott esetben tisztítsa meg.
	Nem megfelelő szellőzés <ul style="list-style-type: none"> ■ Gondoskodjon arról, hogy a légbevezető nyílás és a szárítógép elszívócsöve nem legyen lezárva, illetve ne takarják el tárgyak.
	Túl magas szobahőmérséklet (>45 °C) <ul style="list-style-type: none"> ■ Gondoskodjon a felállítási hely megfelelő szellőztetéséről. ■ Adott esetben csatlakoztasson légbevezető és elszívócsövet a szárítógépre.
A tollal töltött párnák szárítás hatására kellemetlen szagot bocsátanak ki.	A tollaknak van egy olyan tulajdonságuk, hogy felmelegedéskor kisebb vagy nagyobb mértékben saját vagy idegen szagot bocsátanak ki. <ul style="list-style-type: none"> ■ Ez a szag szárítás után természetes szellőztetés révén csökken.
A műszálas ruhadarabok a szárítás után statikusan felvannak töltődve.	A műszál hajlamos a feltöltődésre. <ul style="list-style-type: none"> ■ A mosáskor az öblítés utolsó fázisában használt lágyító öblítőszer csökkentheti a szárítás közbeni statikus feltöltődést.
A szárítás közben szőszök keletkeznek.	Leválnak azok a szőszök, amelyek főként viselet közbeni dörzsölődés által vagy részint a mosás során a textíliákon képződtek. Az igénybevétel a szárítógépben inkább csekély. A leváló szőszöket a szálszűrők és a finomszűrők felfogják, és könnyen el lehet ezeket távolítani. <ul style="list-style-type: none"> ■ Lásd a „Tisztítás és ápolás“ fejezetet.
A szárítási folyamat nagyon hosszú ideig tart, vagy meg is szakad.	Lehetséges, hogy ismét felszólítást kap a levegőutak/légelvezetés tisztítására. <ul style="list-style-type: none"> ■ Kérjük, az alábbi leírás szerint ellenőrizzen minden lehetséges okot.
	A szálszűrőt szőszök tömítik el.

hu - Mi a teendő, ha ...

Probléma	Ok és elhárítás
	<ul style="list-style-type: none"> ■ Távolítsa el a szöszöket. <p>Eltömődött a levegőcsatorna pl. haj vagy szöszök miatt.</p> <ul style="list-style-type: none"> ■ Tisztítsa meg a levegőcsatornát. ■ A betöltési terület fedele levehető, hogy meg tudja tisztítani az alatta lévő levegőcsatornát. <p>Eltömődött az elszívócső vagy a nyílása, például haj vagy szöszök miatt.</p> <ul style="list-style-type: none"> ■ Ellenőrizze és tisztítsa meg az elszívócső összes alkatrészét (pl. fali cső, külső rács, kanyarulatok vagy hajlatok stb.). <p>Nem elegendő a légbevezetés, például mert nagyon kicsi a felállítási hely.</p> <ul style="list-style-type: none"> ■ Szárításnál nyisson ki egy ajtót vagy egy ablakot, hogy levegő áramoljon be. <p>A készülék nem megfelelően centrifugázta ki a textíliákat.</p> <ul style="list-style-type: none"> ■ A jövőben a textíliákat nagyobb fordulatszámon centrifugázza ki az automata mosógépben. <p>A szárítógép túl van töltve.</p> <ul style="list-style-type: none"> ■ Vegye figyelembe a szárítóprogramonkénti maximális töltetmennyiséget. <p>A fém cipzárok miatt nem pontos a ruhák nedvességi fokának meghatározása.</p> <ul style="list-style-type: none"> ■ A jövőben húzza le a cipzárokat. ■ Ha újra felmerül a probléma, akkor a hosszú cipzáras textíliákat csak a Meleg levegő programmal szárítsa.
<p>A dobban kondenzvíz keletkezik.</p>	<p>A szárítógép egy gyűjtő szellőzővezetékre van csatlakoztatva.</p> <ul style="list-style-type: none"> ■ A szárítógépet csak visszacsapó szeleppel lehet gyűjtővezetékre csatlakoztatni. ■ Egy esetleges meghibásodás elkerülése érdekében rendszeresen ellenőrizze és szükség esetén cserélje ki a visszacsapó szelepet.

Párosítási útmutató

Az alábbi lépések elvégzésével kapcsolhatja hálózatba a szárítógépét.

A kezelői szint megnyitása

- Válassza ki a(z) Felhasználó menüpontot a készülék kijelzőjén.
- Válassza ki a(z) Hozzáférés kóddal menüpontot.
- Adja meg a háromjegyű kezelői kódot.

Hálózati kapcsolat létrehozása WPS-en keresztül

- Válassza ki a(z) Külső alkalmazások menüpontot a(z) Üzemeltetési szint menüben.
- Ezután válassza ki a(z) KOM-Modul választása menüpontot.
- Külső kommunikációs modul használata esetén válassza ki a(z) Külső modul menüpontot. Egyéb esetben válassza a(z) Belső modul menüpontot.
- Válassza ki a(z) WLAN lehetőséget.
- Válassza ki a(z) Beállítás lehetőséget.
- Válassza ki a(z) WPS-en csatlakoztatási módot.
- Nyomja meg a routerén a WPS-gombot, majd hagyja jóvá a készülék kijelzőjén a(z) OK lehetőséggel.

Ekkor elindul az időzítő. Létrejön a hálózati kapcsolat a WPS-en keresztül.

A készülék sikeresen csatlakozott.

- Hagyja jóvá ezzel OK.

Hálózati kapcsolat létrehozása Soft-AP-n keresztül

- Válassza ki a(z) Külső alkalmazások menüpontot a(z) Üzemeltetési szint menüben.
- Ezután válassza ki a(z) KOM-Modul választása menüpontot.
- Külső kommunikációs modul használata esetén válassza ki a(z) Külső modul menüpontot. Egyéb esetben válassza a(z) Belső modul menüpontot.
- Válassza ki a(z) WLAN lehetőséget.
- Válassza ki a(z) Beállítás lehetőséget.
- Válassza ki a(z) Soft-AP-vel csatlakoztatási módot.
- Hagyja jóvá a(z) OK gombbal, és kövesse a külső alkalmazás utasításait.

Hálózati kapcsolat létrehozása LAN-csatlakozókábel segítségével

- Válassza ki a(z) Külső alkalmazások menüpontot a(z) Üzemeltetési szint menüben.
- Ezután válassza ki a(z) KOM-Modul választása menüpontot.
- Külső kommunikációs modul használata esetén válassza ki a(z) Külső modul menüpontot. Egyéb esetben válassza a(z) Belső modul menüpontot.
- A hálózati kábel segítségével csatlakoztassa a készülékét a routerhez/switchhez. A routernek/switchnek csatlakoznia kell az internetre.

hu - Hálózatba kapcsolás

A készülék sikeresen csatlakozott.

Műszaki adatok

Wi-Fi rendszerkövetelmények

- Wi-Fi 802.11b/g/n
- 2,4-GHz-es sáv
- WPA/WPA2 titkosítás
- Aktivált DHCP
- Aktivált multicastDNS/Bonjour/IGMP snooping
- 443, 80, 53 és 5353 port nyitott állapotban
- IP DNS szerver = IP standard gateway/router
- Mesh hálózat/repeater használata esetén: ugyanaz az SSID és jelszó szükséges, mint a szabványos gateway/router esetében
- Az SSID-nek folyamatosan láthatónak kell lenni



LAN rendszerkövetelmények

- Aktivált DHCP
- Aktivált multicastDNS/Bonjour/IGMP snooping
- 443, 80, 53 és 5353 port nyitott állapotban
- IP DNS szerver = IP standard gateway/router

Wi-Fi jelerősségi irányértékek

A Wi-Fi jelerősség csak egy körülbelüli irányérték. Nem tekinthető kötelező érvényű adatnak.

A Wi-Fi jelerősség az MDU-n keresztül vagy közvetlenül a készüléken olvasható le.

Wi-Fi jelerősség		Jelentés
MDU	 *	
76–100%	3/3**	Rendszerint lehetséges a megbízható működés
51–75%	2/3	
26–50%	1/3	Rendszerint lehetséges a működés
1–25%	0/3	Rendszerint nem lehetséges a megbízható működés
0%		Nem lehetséges a működés

* Megjelenik a készüléken

** Az oszlopok  száma 3/3–0/3

A jelerősséget számtalan tényező zavarhatja, pl.:

- a helyiségben tartózkodó személyek
- nyitott vagy zárt ajtók
- áthelyezett tárgyak
- változó rádiós jelforrások vagy egyéb zavaró tényezők

- további Bluetooth vagy Wi-Fi hálózattal működő készülékek

hu - Utólag vásárolható tartozék

► A tartozékokat csak akkor szabad fel- vagy beszerezni, ha azt a Miele kifejezetten jóváhagyta. Amennyiben más alkatrészek kerülnek fel- vagy beszerelésre, akkor a garanciára, jótállásra és/vagy termékfelelősségre vonatkozó igények érvényüket veszítik.

Kommunikációs box

Az opcionális kommunikációs box segítségével a Miele Professional készülékre csatlakoztathatók a Miele és más gyártók külső hardverei. Külső hardver például az érmebedobó, a csúcsterhelés-szabályozó berendezés, a nyomásérzékelő vagy a külső szellőzőfedél.

A kommunikációs box számára a Miele Professional készülék biztosítja a hálózati feszültséget.

A külön kapható készlet tartalmazza a kommunikációs dobozt és a rögzítőanyagokat, amelyek a készülékre vagy falra való egyszerű rögzítéshez szükségesek.

XKM 3200 WL PLT

Az opcionálisan kapható Miele kommunikációs modullal Ethernet vagy Wi-Fi-szabvány szerint működő adatkapcsolat hozható létre a Miele Professional készülék és valamilyen adatfeldolgozó készülék között.

A kommunikációs modult a készülék szériatartozékaként rendelkezésre álló kommunikációs panelba kell betolni. A kommunikációs modul segítségével intelligens módon, egy appon keresztül lehet kommunikálni a külső rendszerekkel (pl. a központi érmekezelő terminállal vagy fizetési megoldásokkal). Továbbá részletes információk adhatók a készülék és a program állapotáról.

Ez a modul az alapja a vezetékes kommunikációnak a Miele MOVE alkalmazással.

A készülék nem integrálható a „Miele@Home“ appba háztartási célú használatra.

A kommunikációs modul kizárólag ipari használatra készült, és közvetlenül a Miele Professional készülék látja el hálózati feszültséggel. További hálózati csatlakoztatásra nincs szükség. A kommunikációs modulból kivezetett Ethernet-interfész megfelel az EN 60950 szerinti biztonsági törpefeszültségnek (SELV). A csatlakoztatott külső készülékeknek is meg kell felelniük a SELV-előírásoknak.

Adatvédelem és adatbiztonság

A hálózati funkció aktiválását és a készülék internetre csatlakoztatását követően a készülék elküldi a következő adatokat a Miele Cloud szolgáltatásnak:

- a készülék gyártási száma
- a készülék típusa és műszaki felszereltsége
- a készülék állapota
- a készülék szoftververziójával kapcsolatos információk

Ezeket az adatokat először nem rendeljük hozzá egy felhasználóhoz sem, és nem is tároljuk el tartósan. Csak ha a készüléket összekapcsolja valamely felhasználóval, mentjük el tartósan és rendeljük hozzá specifikusan az adatokat. Az adatátvitel és -feldolgozás a Miele magas biztonsági szintjének megfelelően történik.

Hálózati konfiguráció gyári beállítása

A kommunikációs modul vagy az ön beépített Wi-Fi-moduljának összes beállítását visszaállíthatja a gyári beállításokra. Ha a készüléket ártalmatlanítja, eladja, vagy használt készüléket helyez üzembe, állítsa vissza a hálózati konfigurációt. Csak így biztosítható, hogy minden személyes adatot eltávolítson, és az előző tulajdonos többé ne férhessen hozzá a készülékhez.

Szerzői jogok és licenck

A kommunikációs modul kezeléséhez és vezérléséhez a Miele saját vagy külső szoftvereket használ, amelyek nem tartoznak az úgynevezett nyílt forráskódú licenccfeltételek alá. Ezek a szoftverek/szoftverkomponensek szerzői jogi védelem alatt állnak. Tiszteletben kell tartani a Miele és harmadik felek szerzői jogait.

Továbbá a jelen kommunikációs modul olyan szoftverkomponenseket tartalmaz, amelyek a nyílt forráskódú licenccfeltételek mellett kerülnek továbbadásra. Ezeket a nyílt forráskódú komponenseket a hozzájuk tartozó szerzői jogi nyilatkozatokkal, a mindenkori érvényes licenccfeltételek másolatával, valamint adott esetben további információkkal együtt helyben, IP-címmel (<https://<ip-cím>/Licenses>) kérdezheti le webböngészőn keresztül. A nyílt forráskódú licenccfeltételek ott feltüntetett felelősségi és jótállási szabályai csak a mindenkori jogtulajdonosokkal összefüggésben érvényesek.

Fizetőrendszer

A szárítógép opcionálisan egy érmebedobó rendszerrel (utólag vásárolható Miele tartozék) is felszerelhető. Ehhez a Miele vevőszolgálatnak a szárító elektronikában programozni kell egy beállítást és csatlakoztatni kell az érmebedobó rendszert.

Az érmebedobó csatlakoztatásához a Miele Connector Box vagy a KOM-Modul kiegészítő egység szükséges.

Eredeti pótalkatrészek és tartozékok

A Miele a készüléke sorozatgyártásának befejezése után 15 évig garatálja a működőképes pótalkatrészek rendelkezésre bocsátását (ez nem vonatkozik a digitális termékekre vagy a folyamatdokumentációval kapcsolatos termékekre). Ezenkívül gyakran van lehetőség a működés szempontjából fontos eredeti pótalkatrészek szállítására is.

Kiváló minőségüknek köszönhetően a Miele készülékek hosszú élettartamúak. Ha mégis javításra lenne szükség, a működés szempontjából fontos pótalkatrészeket a modell sorozatgyártásának befejezése után 15 évig biztosítjuk (ez nem vonatkozik a digitális termékekre vagy a folyamatdokumentációval kapcsolatos termékekre).

Ha pótalkatrészekre és tartozékokra van szüksége, vagy egyéni tanácsadást szeretne, forduljon a Miele ügyfélszolgálatához.

 A szakszerűtlenül elvégzett javítási munkálatok veszélyt rejtenek. Helyreállítási munkálatokat alapvetően csak elektrotechnikai szakember végezhet, az érvényes biztonsági előírások figyelembe vételével. Az elektromos készülékek javítása, módosítása, ellenőrzése és karbantartása során be kell tartani a vonatkozó jogszabályi előírásokat, balesetmegelőzési intézkedéseket és az érvényes szabványokat. A készüléket a karbantartási és javítási munkálatok megkezdése előtt biztonságosan le kell választani minden feszültségvezető kábelről.

hu - Műszaki adatok

Magasság	1 020 mm
Szélesség	700 mm
Mélység	763 mm
Mélység nyitott ajtónál	1 248 mm
Súly	72 kg
A dob befogadóképessége	180 l
Maximális töltetmennyiség	10 kg (a száraz ruha tömege)
Csatlakozókábel hossza	1 600 mm
Csatlakozási feszültség	lásd a típus táblán
Csatlakozási érték	lásd a típus táblán
Biztosíték	lásd a típus táblán
Izzólámpa teljesítménye	lásd a típus táblán
Kiadott vizsgálati jelek	lásd a típus táblán
Maximális padlóterhelés üzemelés közben	853 N
Termékbiztonsági szabványok alkalmazása	az EN 10472, EN 60335 szerint
Kibocsátási hangnyomásszint a munkahelyen az EN ISO 11204/11203 szerint	50 dB re 20 µPa
Megengedett környezeti hőmérséklet	2–40 °C
Frekvenciasáv	2,4000 GHz – 2,4835 GHz
Maximális adóteljesítmény	< 100 mW

EU-megfelelőségi nyilatkozat

A Miele ezúton kijelenti, hogy a PT011 típusú szárítógép megfelel a 2014/53/EU irányelvnek.

Az EU-megfelelőségi nyilatkozat teljes szövege a következő weboldalak egyikén érhető el:

- A www.miele.de/professional/index.htm weboldalon, a „Termékek“, „Letöltések“ menüpontban
- A <http://www.miele.de/professional/gebrauchsanweisungen-177.htm> weboldalon a terméknev vagy a gyártási szám megadásával

Česká republika

Miele spol. s r.o.
Holandská 4, 639 00 Brno
Tel.: 543 553 111-3, Fax: 543 553 119
Servis-tel.: 543 553 741-5
E-mail: info@miele.cz
Internet: www.miele.cz

**Servisní služba Miele
příjem servisních zakázek
800 MIELE1
(800 643531)**

Ελλάδα

ΜΗΛΕ ΕΛΛΑΣ ΕΠΕ
Λεωφόρος Κηφισίας 69
15124 Μαρούσι, Αθήνα
801 222 4444 (αστική χρέωση πανελλαδικά)
210 679 4444 (από κινητό)
Fax: (+30) 210 679 4409
e-mail: miele@miele.gr
www.miele.gr

España

Miele S.A.U.
Avda. Bruselas, 31
28108 Alcobendas (Madrid)
Tfno.: 902 575 175
Fax: 91 662 02 66
Internet: www.miele-professional.es
E-mail: miele@miele.es

**Teléfono Servicio Postventa /
Atención al Cliente:** 902 575 175
E-mail Servicio Postventa:
service.professional@miele.es
E-mail Atención al Cliente: miele@miele.es

**Teléfono Servicio de Atención
al Distribuidor:** 902 878 209
Servicios concertados en todas las capitales y
poblaciones importantes.

Italia

Miele Italia S.r.l.
Strada di Circonvallazione, 27
39057 S. Michele-Appiano (BZ)
Internet: www.miele-professional.it
E-mail: info@miele-professional.it
Agenzie e centri di assistenza tecnica
autorizzati Miele in tutte le regioni italiane.
Tel. Contact Center Professional:

0471-666319

Lunedì - Venerdì ore 8-20, Sabato ore 9-12/14-18

Magyarország

Miele Kft.
H – 1022 Budapest, Alsó Törökvész út 2.
Tel: (06-1) 880-6400, Fax: (06-1) 880-6403
E-mail: professional@miele.hu
Internet: www.miele-professional.hu

Polska

Miele Sp. z o.o.
ul. Czerniakowska 87A
00-718 Warszawa
Tel. 22 335 00 00
www.miele.pl

Portugal

Miele Portuguesa, Lda.
Lisboa:
MIELE Experience Center
Av. do Forte, 5, 2790-073 Carnaxide
Contactos:
Telf.: 21 4248 100, Fax: 21 4248 109
Assistência técnica 808 200 687
E-Mail: professional@miele.pt
Website: www.miele-professional.pt

Slovensko

Miele s.r.o.
Plynárenská 1
821 09 Bratislava
Tel.: +421 2 58 103 111
Servis-tel.: +421 2 58 103 131
E-mail: info@miele.sk, Internet: www.miele.sk

**Servisná služba Miele
příjem servisných zakázek
0800 MIELE1
(0800 643 531)**

Türkiye

Miele Elektrikli Aletler Dış Ticaret
ve Pazarlama Ltd. Şti
Seba Office Bulvarı
Ayazağa Mah. Mimar Sinan Sok No:21 D:53
34396 Sarıyer / İstanbul / Türkiye
Tel: 0212 390 71 00
Müşteri Hizmetleri: 444 11 22
E-Mail: info@miele.com.tr
Internet: www.miele.com.tr
EEE yönetmeliğine uygundur



Miele & Cie. KG
Carl-Miele-Straße 29, 33332 Gütersloh, Germany