

## Οδηγίες χρήσης Καταψύκτης















Διαβάστε **οπωσδήποτε** τις οδηγίες χρήσης και τοποθέτησης πριν από την τοποθέτηση, εγκατάσταση και θέση σε λειτουργία. Έτσι προστατεύετε τον εαυτό σας αλλά και τη συσκευή από οποιαδήποτε βλάβη.

# Πίνακας περιεχομένων

---

<b>Υποδείξεις ασφαλείας</b> .....	<b>5</b>
<b>Η συμβολή σας στην προστασία του περιβάλλοντος</b> .....	<b>17</b>
<b>Εγκατάσταση</b> .....	<b>18</b>
Χώρος τοποθέτησης.....	18
Συνδυασμοί side-by-side.....	19
Κλιματική κλάση.....	20
Αερισμός και εξαερισμός.....	20
Αλλαγή ανοίγματος πόρτας.....	21
Πόρτα επίπλου.....	21
Οριζόντια και κάθετη διάσταση διάκενου.....	21
– Βάρος της πόρτας επίπλου.....	22
Διαστάσεις εντοιχισμού.....	23
Εντοιχισμός σε κολονάτο ντουλάπι/Πλευρική όψη.....	23
Συνδέσεις και αερισμός και εξαερισμός.....	24
Περιορισμός γωνίας ανοίγματος της πόρτας συσκευής.....	25
Σύνδεση πόσιμο νερού.....	26
Υποδείξεις για τη σύνδεση καθαρού νερού.....	26
Παροχή νερού.....	27
Ηλεκτρική σύνδεση.....	29
<b>Εξοικονόμηση ενέργειας</b> .....	<b>31</b>
<b>Περιγραφή συσκευής</b> .....	<b>32</b>
Αρχική οθόνη.....	34
Κατανόηση της αρχής χειρισμού.....	34
Λειτουργία ρυθμίσεων  .....	35
Εσωτερική διαρρύθμιση.....	37
IceBox και PizzaBox.....	37
Ανάκλιση πρώτου συρταριού.....	37
Ευέλικτη διαμόρφωση ζώνης κατάψυξης (VarioRoom).....	37
Συνοδευτικά εξαρτήματα.....	38
Πρόσθετα εξαρτήματα.....	38
<b>Ενεργοποίηση και απενεργοποίηση της συσκευής</b> .....	<b>39</b>
Πριν από την πρώτη χρήση.....	39
Σύνδεση ψυγείου.....	39
Ενεργοποίηση ψυγείου.....	39
Απενεργοποίηση ψυγείου.....	39
Τι πρέπει να προσέξετε σε περίπτωση παρατεταμένης απουσίας.....	40
<b>Σωστή θερμοκρασία</b> .....	<b>41</b>
Ένδειξη θερμοκρασίας.....	41

Ρύθμιση θερμοκρασίας.....	41
Πιθανές τιμές ρύθμισης.....	41
<b>Χρήση εντατικής κατάψυξης .....</b>	<b>42</b>
<b>Προγραμματισμός άλλων ρυθμίσεων.....</b>	<b>43</b>
Επεξηγήσεις για τις εκάστοτε ρυθμίσεις .....	43
Λειτουργία «Πάρτι»  .....	43
Ενεργοποίηση της λειτουργίας κλειδώματος  /  .....	43
Λειτουργία Sabbath  .....	44
Πληροφορίες για τη λειτουργία Sabbath  .....	44
Αλλαγή χρονικού διαστήματος έως την ενεργοποίηση του συναγερμού πόρτας  .....	45
Miele@home.....	45
Αλλαγή της έντασης των προειδοποιητικών και ηχητικών σημάτων  /  .....	47
Αλλαγή της φωτεινότητας οθόνης  .....	48
Απενεργοποίηση εκθεσιακής ρύθμισης  .....	48
Επαναφορά εργοστασιακών ρυθμίσεων  .....	48
Πληροφορίες  .....	48
<b>Συναγερμός θερμοκρασίας και συναγερμός πόρτας .....</b>	<b>49</b>
<b>Κατάψυξη και διατήρηση στην κατάψυξη.....</b>	<b>51</b>
Τι συμβαίνει όταν καταψύχετε φρέσκα τρόφιμα; .....	51
Μέγιστο δυναμικό κατάψυξης .....	51
Αποθήκευση έτοιμων κατεψυγμένων τροφίμων .....	51
Διαδικασία κατάψυξης φρέσκων τροφίμων .....	52
Χρόνος αποθήκευσης κατεψυγμένων τροφίμων.....	53
<b>Παγάκια.....</b>	<b>54</b>
Ενεργοποίηση/απενεργοποίηση παγομηχανής  .....	55
<b>Απόψυξη συσκευής.....</b>	<b>56</b>
<b>Καθαρισμός και περιποίηση .....</b>	<b>57</b>
Υποδείξεις για το καθαριστικό.....	57
Προετοιμασία του ψυγείου για καθαρισμό .....	57
Καθαρισμός εσωτερικού χώρου.....	57
Καθαρισμός εξαρτημάτων με το χέρι ή στο πλυντήριο πιάτων.....	58
Αφαίρεση, αποσυναρμολόγηση και καθαρισμός εξαρτημάτων .....	58
Καθαρισμός φλάντζας πόρτας.....	63
Καθαρισμός εγκάρσιων τομών αερισμού και εξαερισμού.....	63
Μετά τον καθαρισμό .....	63
<b>Τι πρέπει να κάνετε, όταν.....</b>	<b>64</b>

## Πίνακας περιεχομένων

---

<b>Ανάλυση αιτίας θορύβων</b> .....	<b>76</b>
<b>Service</b> .....	<b>78</b>
Επικοινωνία σε περίπτωση βλάβης .....	78
Βάση δεδομένων EPREL.....	78
Εγγύηση .....	78
<b>Δήλωση πιστότητας</b> .....	<b>79</b>
<b>Πνευματικά δικαιώματα και άδειες χρήσης</b> .....	<b>80</b>

Αυτό το ψυγείο ανταποκρίνεται πλήρως στις ισχύουσες προδιαγραφές ασφαλείας. Ωστόσο, η ακατάλληλη χρήση ενδέχεται να προκαλέσει τραυματισμούς και υλικές ζημιές.

Διαβάστε τις οδηγίες χρήσης και τοποθέτησης προσεκτικά, πριν θέσετε σε λειτουργία το ψυγείο. Περιλαμβάνουν σημαντικές υποδείξεις για την τοποθέτηση, την ασφάλεια, τον χειρισμό και τη συντήρηση. Έτσι προστατεύετε εσάς αλλά και τη συσκευή από οποιαδήποτε βλάβη.

Σύμφωνα με το πρότυπο IEC 60335-1, η εταιρεία Miele τονίζει κατηγορηματικά ότι θα πρέπει οπωσδήποτε να διαβάσετε όλες τις διαθέσιμες πληροφορίες και να τηρείτε τις οδηγίες του κεφαλαίου για την τοποθέτηση του ψυγείου καθώς και τις υποδείξεις ασφαλείας.

Η Miele δεν μπορεί να θεωρηθεί υπεύθυνη για βλάβες που προκύπτουν από τη μη τήρηση αυτών των υποδείξεων.

Φυλάσσετε τις οδηγίες χρήσης και τοποθέτησης και παραδώστε τις σε ενδεχόμενο επόμενο ιδιοκτήτη της συσκευής.

### Χρήση σύμφωνα με τους κανονισμούς

- ▶ Η συσκευή αυτή είναι κατασκευασμένη μόνο για οικιακή χρήση ή για παρόμοια χρήση σε άλλους χώρους, όπως π.χ.
  - σε μαγαζιά, γραφεία και άλλους εργασιακούς χώρους
  - σε αγροκτήματα
  - από πελάτες σε καλοκαιρινά ενοικιαζόμενα διαμερίσματα ή παρόμοιες εξοχικές εγκαταστάσεις.Η συσκευή αυτή δεν προορίζεται για χρήση σε εξωτερικούς χώρους.
- ▶ Η συσκευή αυτή είναι κατασκευασμένη μόνο για οικιακή χρήση. Χρησιμοποιείται για τη διατήρηση κατεψυγμένων τροφίμων και την κατάψυξη φρέσκων τροφίμων, καθώς και για την παρασκευή πάγου. Οποιαδήποτε άλλη χρήση δεν επιτρέπεται.

## Υποδείξεις ασφαλείας

---

► Η ψυκτική συσκευή δεν είναι κατάλληλη για την αποθήκευση και ψύξη φαρμάκων, πλάσματος αίματος, εργαστηριακών δειγμάτων ή παρόμοιων ουσιών ή προϊόντων που αποτελούν τη βάση της οδηγίας περί ιατροτεχνολογικών προϊόντων. Τυχόν καταχρηστική χρήση της ψυκτικής συσκευής μπορεί να προκαλέσει βλάβες στα αποθηκευμένα προϊόντα ή να τα καταστρέψει. Επιπλέον η ψυκτική συσκευή δεν είναι κατάλληλη για λειτουργία σε χώρους όπου υπάρχει κίνδυνος έκρηξης. Ο κατασκευαστής δεν ευθύνεται για βλάβες που προκύπτουν από λανθασμένους χειρισμούς ή αμέλεια των υποδείξεων ασφαλείας.

► Δεν επιτρέπεται η χρήση της συσκευής από άτομα (συμπεριλαμβανομένων των παιδιών), τα οποία λόγω της ψυχικής ή διανοητικής τους κατάστασης, της έλλειψης εμπειρίας ή λόγω άγνοιας δεν είναι σε θέση να τη χειριστούν με ασφάλεια. Επιτρέπεται μόνο υπό την επίτηρηση ή τις οδηγίες ενός άλλου υπεύθυνου ατόμου.

Αυτά τα άτομα επιτρέπεται να χρησιμοποιήσουν τη συσκευή χωρίς επιτήρηση, μόνο όταν τους δοθούν οι κατάλληλες οδηγίες, ώστε να μπορούν να τη χρησιμοποιήσουν με ασφάλεια. Πρέπει να αναγνωρίζουν και να καταλαβαίνουν τους πιθανούς κινδύνους ενός λάθους χειρισμού.

### Προστασία για τα παιδιά

- ▶ Πρέπει να κρατάτε μακριά από τη συσκευή παιδιά κάτω των 8 ετών, εκτός εάν βρίσκονται διαρκώς υπό την επιτήρησή σας.
- ▶ Η χρήση της συσκευής από παιδιά άνω των οκτώ ετών μπορεί να γίνει, μόνο εφόσον σιγουρευτείτε απόλυτα, ότι έχουν καταλάβει το χειρισμό της και ότι τους έχουν γίνει κατανοητοί οι κίνδυνοι ενός λανθασμένου χειρισμού.
- ▶ Τα παιδιά δεν επιτρέπεται να καθαρίζουν τη συσκευή και να κάνουν εργασίες συντήρησης σε αυτή χωρίς επιτήρηση.
- ▶ Επιτηρείτε πάντα τα παιδιά που παίζουν κοντά στη συσκευή και μην τα αφήνετε ποτέ να παίζουν με αυτή.
- ▶ Κίνδυνος ασφυξίας! Τα παιδιά μπορεί κατά το παιχνίδι να τυλιχτούν στο υλικό συσκευασίας (π.χ. μεμβράνη) ή να το βάλουν στο κεφάλι τους και πάθουν ασφυξία. Κρατάτε τα παιδιά μακριά από τα υλικά συσκευασίας. Κρατάτε το υλικό συσκευασίας μακριά από τα παιδιά.

# Υποδείξεις ασφαλείας

---

## Τεχνική ασφάλεια

► Το κύκλωμα ψυκτικού υγρού έχει ελεγχθεί ως προς τη στεγανότητα. Η ψυκτική συσκευή συμμορφώνεται με τις σχετικές διατάξεις ασφαλείας καθώς και με τις ισχύουσες οδηγίες της E.E.



► Προειδοποίηση: Κίνδυνος πυρκαγιάς/Εύφλεκτα υλικά. Αυτό το σύμβολο βρίσκεται στον συμπιεστή και υποδηλώνει την παρουσία εύφλεκτων υλικών. Μην αφαιρέσετε αυτό το αυτοκόλλητο.

Το εμπριεχομένο ψυκτικό μέσο (τα στοιχεία αναγράφονται στην πινακίδα τύπου) είναι φιλικό προς το περιβάλλον, αλλά εύφλεκτο. Η χρήση αυτού του φιλικού προς το περιβάλλον ψυκτικού μέσου είναι μια από τις αιτίες που προκαλούν αύξηση των θορύβων λειτουργίας. Εκτός από τους θορύβους λειτουργίας του συμπιεστή μπορεί να προκύψουν θόρυβοι από τη ροή σε ολόκληρο το κύκλωμα ψύξης. Τα φαινόμενα αυτά δεν μπορούν δυστυχώς να αποφευχθούν, δεν επηρεάζουν όμως την απόδοση του ψυγείου.

Προσέχετε κατά τη μεταφορά και κατά τον εντοιχισμό ή την τοποθέτηση του ψυγείου, ώστε να μην προκληθούν ζημιές στα εξαρτήματα του κυκλώματος ψύξης. Ψυκτικό μέσο το οποίο εκτινάσσεται μπορεί να προκαλέσει τραυματισμούς στα μάτια και ψυκτικό μέσο το οποίο διαφεύγει μπορεί να αναφλεγεί.

Σε περίπτωση ζημιών:

- Αποφεύγετε την ακάλυπτη φλόγα ή πηγές ανάφλεξης.
- Αποσυνδέστε το ψυγείο από το ηλεκτρικό δίκτυο.
- Αερίστε για λίγα λεπτά τον χώρο όπου βρίσκεται το ψυγείο.
- Ειδοποιήστε το Miele Service.



► Όσο μεγαλύτερη είναι η ποσότητα ψυκτικού μέσου σε ένα ψυγείο, τόσο μεγαλύτερος πρέπει να είναι ο χώρος στον οποίο τοποθετείται η συσκευή. Σε περίπτωση διαρροής σε πολύ μικρούς χώρους υπάρχει ο κίνδυνος να σχηματιστεί εύφλεκτο μείγμα αερίων-αέρα. Ανά 8 g ψυκτικού μέσου αναλογεί ελάχιστος όγκος δωματίου 1 m<sup>3</sup>. Η ποσότητα του ψυκτικού μέσου αναγράφεται στην πινακίδα τύπου στο εσωτερικό του ψυγείου.

► Πριν από τη σύνδεση της συσκευής, σιγουρευτείτε, ότι τα στοιχεία ηλεκτρικής σύνδεσης (ασφάλεια, τάση και συχνότητα), που αναγράφονται στην πινακίδα τύπου, συμφωνούν με το ηλεκτρικό σας δίκτυο. Αυτά τα στοιχεία πρέπει οπωσδήποτε να συμφωνούν, για να μην προκληθούν βλάβες στη συσκευή. Συγκρίνετε αυτά τα στοιχεία πριν τη σύνδεση. Αν έχετε αμφιβολίες ρωτήστε τον ηλεκτρολόγο σας.

► Η συσκευή αυτή σας εγγυάται ηλεκτρική ασφάλεια, εφόσον συνδεθεί με σύστημα γείωσης σύμφωνα προς τις ισχύουσες προδιαγραφές. Είναι πολύ σημαντικό, να υπάρχει αυτή η βασική προϋπόθεση ασφαλείας. Σε περίπτωση αμφιβολίας θα πρέπει να ελεγχθεί η ηλεκτρική εγκατάσταση από έναν ειδικό.

► Είναι δυνατή η προσωρινή ή μόνιμη λειτουργία σε ένα αυτόνομο ή μη δικτυακό σύστημα παροχής ηλεκτρικής ενέργειας (όπως αυτόνομα δίκτυα, εφεδρικά συστήματα). Απαραίτητη προϋπόθεση για τη λειτουργία είναι το σύστημα τροφοδοσίας να συμμορφώνεται με τις προδιαγραφές του προτύπου EN 50160 ή συγκρίσιμων προδιαγραφών.

Τα μέτρα προστασίας που προβλέπονται στην οικιακή εγκατάσταση και σε αυτό το προϊόν της Miele πρέπει επίσης να διασφαλίζουν τη λειτουργία τους σε απομονωμένη λειτουργία ή σε μη δικτυακή λειτουργία ή να αντικαθίστανται από ισοδύναμα μέτρα στην εγκατάσταση. Όπως περιγράφεται, για παράδειγμα, στην τρέχουσα έκδοση του VDE-AR-E 2510-2.

## Υποδείξεις ασφαλείας

---

- ▶ Όταν το συνοδευτικό καλώδιο σύνδεσης έχει πάθει ζημιά, πρέπει να αντικατασταθεί από ένα αυθεντικό καλώδιο σύνδεσης, για να αποφευχθεί κάθε κίνδυνος για τον χειριστή. Μόνο όταν χρησιμοποιούνται γνήσια ανταλλακτικά, μπορεί η Miele να εγγυηθεί ότι η συσκευή πληροί τις προδιαγραφές ασφαλείας.
- ▶ Το πολύπριζο ή η μπαλαντέζα δεν παρέχουν την απαιτούμενη ασφάλεια (κίνδυνος πυρκαγιάς). Μη συνδέετε τη συσκευή μέσω αυτών με το ηλεκτρικό ρεύμα.
- ▶ Αν περάσει υγρασία σε μέρη της συσκευής από τα οποία διέρχεται ηλεκτρικό ρεύμα ή στη σύνδεση με το ηλεκτρικό δίκτυο, αυτό μπορεί να οδηγήσει σε βραχυκύκλωμα. Για τον λόγο αυτόν μη χρησιμοποιείτε τη συσκευή σε μέρη με υγρασία ή σε μέρη όπου χρησιμοποιείται νερό για πλύση (π.χ. σε γκαράζ, πλυσταριό κ.λπ.).
- ▶ Η συσκευή αυτή δεν επιτρέπεται να τοποθετείται και να λειτουργεί σε χώρους που βρίσκονται εν κινήσει (π.χ. πλοία).
- ▶ Βλάβες στη συσκευή μπορεί να θέσουν σε κίνδυνο την ασφάλειά σας. Ελέγχετε τη συσκευή, πριν τον εντοπισμό της για εξωτερικές ζημιές. Μην θέτετε ποτέ σε λειτουργία μια συσκευή με εμφανείς ζημιές.
- ▶ Για λόγους ασφαλείας θέτετε τη συσκευή σε λειτουργία, μόνο μετά τον εντοπισμό της, έτσι ώστε να μην υπάρχει κίνδυνος να αγγίξετε τα ηλεκτρικά της μέρη.
- ▶ Σε εργασίες εγκατάστασης, συντήρησης, καθώς και επισκευών και σε εργασίες εγκατάστασης στο δίκτυο παροχής νερού πρέπει να αποσυνδέετε τη συσκευή από το ηλεκτρικό ρεύμα. Η συσκευή αποσυνδέεται από το ηλεκτρικό ρεύμα τότε μόνο όταν:
  - κλείνετε τις ασφάλειες στον ηλεκτρικό πίνακα ή
  - ξεβιδώνετε και αφαιρείτε τις βιδωτές ασφάλειες από τον ηλεκτρικό πίνακα ή
  - βγάζετε το φισ της συσκευής από την πρίζα. Για να αποσυνδέσετε μια συσκευή που συνδέεται με καλώδιο και φισ με το ηλεκτρικό δίκτυο, τραβάτε πάντα το φισ από την πρίζα και όχι το καλώδιο.

- ▶ Αν η εγκατάσταση, οι επισκευές και η συντήρηση δεν γίνουν από ειδικευμένους τεχνικούς ή η σύνδεση φρέσκου νερού είναι ελαττωματική, μπορεί να δημιουργηθούν σημαντικοί κίνδυνοι για το χειριστή. Οι εργασίες εγκατάστασης και συντήρησης, οι επισκευές και οι εργασίες εγκατάστασης στο δίκτυο πόσιμου νερού καθώς και όλες οι επισκευές που γίνονται στον διανεμητή για παγάκια και νερό επιτρέπεται να γίνονται μόνο από εξουσιοδοτημένους τεχνίτες της Miele.
- ▶ Η παγομηχανή επιτρέπεται να συνδεθεί αποκλειστικά και μόνο σε έναν σωλήνα κρύου νερού.
- ▶ Η Miele δεν ευθύνεται για βλάβες που μπορεί να προκληθούν από μια ελαττωματική σύνδεση πόσιμου νερού.
- ▶ Κάθε απαίτηση που αφορά την εγγύηση χάνεται, σε περίπτωση που η συσκευή δεν επισκευαστεί από εξουσιοδοτημένο τεχνίτη του Miele Service.
- ▶ Τα εξαρτήματα με βλάβη πρέπει να αντικαθίστανται αποκλειστικά με γνήσια ανταλλακτικά Miele. Μόνο έτσι, μπορεί να εγγραφεί η Miele ότι η συσκευή θα ανταποκρίνεται πλήρως στις προδιαγραφές ασφαλείας, με τις οποίες έχει κατασκευαστεί.
- ▶ Αυτό το ψυγείο διαθέτει, λόγω ιδιαίτερων απαιτήσεων (π.χ. αναφορικά με τη θερμοκρασία, την υγρασία, τη χημική ανθεκτικότητα, την αντοχή στην τριβή και στους κραδασμούς), μια ειδική λυχνία. Η χρήση της λυχνίας αυτής επιτρέπεται μόνο για τον σκοπό για τον οποίο προορίζεται. Η συγκεκριμένη λυχνία δεν είναι κατάλληλη για τον φωτισμό χώρων. Η αντικατάσταση επιτρέπεται μόνο από εξουσιοδοτημένο τεχνικό ή από το Miele Service. Αυτό το ψυγείο διαθέτει πολλές φωτεινές πηγές, τουλάχιστον ενεργειακής κλάσης G.

### **Σωστή τοποθέτηση**

- ▶ Κατά την εγκατάσταση του ψυγείου, λάβετε οπωσδήποτε υπόψη και τις συνοδευτικές οδηγίες τοποθέτησης.
- ▶ Κατά τη μεταφορά και τοποθέτηση του ψυγείου φοράτε πάντα προστατευτικά γάντια.
- ▶ Τοποθετείτε το ψυγείο με τη βοήθεια ενός δεύτερου ατόμου.

## Υποδείξεις ασφαλείας

---

- ▶ Εκτελέστε την αλλαγή φοράς της πόρτας (όταν απαιτείται) σύμφωνα με τις συνοδευτικές οδηγίες τοποθέτησης.
- ▶ Τοποθετείτε το ψυγείο μόνο σε καλά στερεωμένο, ορθογώνιο και οριζόντιο πλαίσιο εντοιχισμού, το οποίο βρίσκεται σε οριζόντιο και επίπεδο δάπεδο.

### Σωστή χρήση

- ▶ Το ψυγείο είναι κατασκευασμένο για μια ορισμένη ζώνη κλίματος (εύρος θερμοκρασίας περιβάλλοντος), της οποίας τα όρια πρέπει να τηρούνται. Η ζώνη κλίματος αναγράφεται στην πινακίδα τύπου στο εσωτερικό του ψυγείου. Μια χαμηλότερη θερμοκρασία περιβάλλοντος οδηγεί σε μεγαλύτερη διάρκεια παύσης λειτουργίας του συμπιεστή, με αποτέλεσμα το ψυγείο να μην μπορεί να διατηρήσει την απαιτούμενη θερμοκρασία.
- ▶ Οι γρίλιες εξαερισμού της συσκευής δεν πρέπει να καλύπτονται ή να μπλοκάρονται, γιατί έτσι δεν γίνεται σωστή κυκλοφορία του αέρα, αυξάνεται η κατανάλωση ρεύματος και δεν αποκλείεται να προκληθούν βλάβες σε μέρη της συσκευής.
- ▶ Σε περίπτωση που αποθηκεύσετε στη συσκευή ή στην πόρτα τις τροφές που περιέχουν λάδι ή άλλες λιπαρές ουσίες, προσέχετε ώστε το λάδι ή το λίπος να μην έρθει σε επαφή με τα πλαστικά μέρη της συσκευής, γιατί μπορεί να δημιουργηθούν ρωγμές στο πλαστικό και να σπάσει.
- ▶ Κίνδυνος φωτιάς και έκρηξης. Μην τοποθετείτε μέσα στη συσκευή εκρηκτικά υλικά ή προϊόντα με εύφλεκτα αέρια (π.χ. σπρέι). Τα εύφλεκτα μείγματα αερίων μπορούν να πάρουν φωτιά από ηλεκτρικά εξαρτήματα.
- ▶ Κίνδυνος έκρηξης. Μην τοποθετείτε και χρησιμοποιείτε ηλεκτρικές συσκευές μέσα στη συσκευή (π.χ. παγωτομηχανές). Μπορεί να δημιουργηθούν σπινθήρες και να προκληθεί έκρηξη.

- ▶ Κίνδυνος τραυματισμού και ζημιάς. Μην αποθηκεύετε στην κατάψυξη μεταλλικά κουτιά ή αεριούχα ποτά και αναψυκτικά, ούτε και ποτά με περιεχόμενο που μπορεί να παγώσει. Μπορεί να προκληθεί έκρηξη.
- ▶ Κίνδυνος τραυματισμού και ζημιάς. Τα μπουκάλια που τοποθετείτε στην κατάψυξη για ταχεία ψύξη πρέπει να τα βγάζετε το αργότερο μετά από μία ώρα. Τα μπουκάλια μπορεί να εκραγούν.
- ▶ Κίνδυνος τραυματισμού. Μην αγγίζετε τα καταψυγμένα και τα μεταλλικά μέρη με υγρά χέρια. Τα χέρια μπορεί να παγώσουν.
- ▶ Κίνδυνος τραυματισμού. Μην βάζετε ποτέ κατευθείαν στο στόμα σας παγάκια ή παγωτό, ιδίως παγωτό τύπου γρανίτα, που μόλις έχετε βγάλει από την κατάψυξη. Υπάρχει κίνδυνος εγκαύματος και τραυματισμού στα χείλια ή στη γλώσσα.
- ▶ Τρόφιμα κατά το ήμισυ ή τελείως αποψυγμένα, δεν πρέπει να τα καταψύχετε πάλι. Καταναλώστε τα όσο το δυνατόν γρηγορότερα, γιατί αλλιώς χάνουν τη θρεπτική τους αξία και καταστρέφονται. Αν τα τρόφιμα αυτά τα μαγειρέψετε, μπορείτε να τα βάλετε εκ νέου στην κατάψυξη.
- ▶ Αποφεύγετε να καταναλώνετε τρόφιμα που έχουν διατηρηθεί στην κατάψυξη για μεγάλο χρονικό διάστημα, γιατί διατρέχετε κίνδυνο δηλητηρίασης.  
Η διάρκεια διατήρησης των τροφίμων εξαρτάται από πολλούς παράγοντες, π.χ. από το πόσο φρέσκα είναι, από την ποιότητά τους και από τη θερμοκρασία που έχετε ρυθμίσει. Λάβετε υπόψη σας την ημερομηνία λήξης των τροφίμων και διαβάζετε πάντα προσεκτικά τις οδηγίες του κατασκευαστή τροφίμων σχετικά με τη συντήρηση και κατανάλωσή τους!

### Εξαρτήματα και ανταλλακτικά

- ▶ Χρησιμοποιείτε αποκλειστικά και μόνο γνήσια εξαρτήματα Miele. Αν χρησιμοποιήσετε εξαρτήματα άλλου κατασκευαστή, το δικαίωμά σας να προβάλετε αξιώσεις, που απορρέουν από την εγγύηση ή/και την ευθύνη για ελαττωματικά προϊόντα, χάνεται.

## Υποδείξεις ασφαλείας

---

▶ Η Miele σάς παρέχει εγγύηση παράδοσης για λειτουργικά ανταλλακτικά για έως και 15 χρόνια, τουλάχιστον όμως για 10 χρόνια, μετά τη διακοπή της παραγωγής του ψυγείου/ψυγειοκαταψύκτη σας.

### Καθαρισμός και περιποίηση

▶ Μη χρησιμοποιείτε λάδια ή λίπη για τα λάστιχα της πόρτας, γιατί με τον καιρό γίνονται πορώδη.

▶ Ο ατμός μιας συσκευής ατμοκαθαρισμού μπορεί να εισχωρήσει σε ηλεκτρικά μέρη της συσκευής και να προκαλέσει βραχυκύκλωμα. Μη χρησιμοποιείτε σε καμιά περίπτωση συσκευές ατμοκαθαρισμού για τον καθαρισμό της συσκευής.

▶ Αιχμηρά αντικείμενα μπορεί να καταστρέψουν τα ψυκτικά στοιχεία, με κίνδυνο να μην αποδίδεται η κατάλληλη ψύξη. Για τον λόγο αυτόν μη χρησιμοποιείτε αιχμηρά αντικείμενα για

- να αφαιρέσετε στρώματα πάγου,
- να ξεκολλήσετε παγωμένες θήκες ή τάπερ τροφίμων.

▶ Μην τοποθετείτε ποτέ ηλεκτρικές θερμάστρες ή κεριά στη συσκευή για την απόψυξή της. Έτσι καταστρέφεται το πλαστικό.

▶ Μη χρησιμοποιείτε σπρέι απόψυξης. Μπορεί να δημιουργήσουν εκρηκτικά αέρια, τα οποία καταστρέφουν τα πλαστικά μέρη. Επίσης μπορεί να είναι επικίνδυνα για την υγεία.

### Μεταφορά

▶ Μεταφέρετε τη συσκευή πάντα όρθια και μέσα στη συσκευασία της, για να μην προκληθεί ζημιά.

▶ Κίνδυνος τραυματισμού και ζημιάς. Μεταφέρετε το ψυγείο με τη βοήθεια ενός 2ου ατόμου, επειδή το βάρος του είναι αρκετά μεγάλο.

### Αξιοποίηση της παλιάς σας συσκευής

- ▶ Παιδιά που παίζουν μπορεί να εγκλωβιστούν μέσα στο ψυγείο και να πάθουν ασφυξία.
  - Αποσυναρμολογήστε την πόρτα ή τις πόρτες της συσκευής.
  - Αφαιρέστε τα συρτάρια.
  - Αφήστε τα ράφια μέσα στο ψυγείο ώστε τα παιδιά να μην μπορούν να μπουν μέσα εύκολα.
  - Αχρηστεύετε το κλείστρο της πόρτας του παλιού ψυγείου σας. Έτσι, προφυλάσσετε τα μικρά παιδιά που παίζουν από το να κλειστούν μέσα θέτοντας σε κίνδυνο τη ζωή τους.
- ▶ Κίνδυνος ηλεκτροπληξίας!
  - Αποκόψτε το βύσμα παροχής από το καλώδιο ηλεκτρικής σύνδεσης.
  - Αποκόψτε το καλώδιο ηλεκτρικής σύνδεσης από την παλιά συσκευή.
- ▶ Απορρίψτε τα πάντα χωριστά από την παλιά συσκευή.
- ▶ Κατά τη διάρκεια και μετά την απόρριψη, βεβαιωθείτε ότι το ψυγείο δεν βρίσκεται κοντά σε βενζίνη ή άλλα εύφλεκτα αέρια και υγρά.
- ▶ Κίνδυνος πυρκαγιάς λόγω διαρροής λαδιού ή ψυκτικού μέσου!

Το ψυκτικό μέσο και το λάδι που εμπεριέχονται στη συσκευή είναι εύφλεκτα. Το ψυκτικό μέσο ή το λάδι που διαφεύγει μπορεί να αναφλεγεί, εάν η συγκέντρωση είναι αρκετά υψηλή και έρθει σε επαφή με εξωτερική πηγή θερμότητας. Κατά την απόρριψη, βεβαιωθείτε ότι το ψυκτικό κύκλωμα δεν έχει υποστεί ζημιά, ώστε να αποφευχθεί η ανεξέλεγκτη διαφυγή ψυκτικού μέσου (πληροφορίες στην πινακίδα τύπου) και λαδιού.
- ▶ Αν πεταχτούν σταγόνες από ψυκτικό υλικό στα μάτια σας, μπορεί να προκαλέσουν τον τραυματισμό τους! Προσέχετε, να μην καταστραφούν μέρη κυκλοφορίας του ψυκτικού υλικού, π.χ.:
  - τρυπώντας τις σωληνώσεις κυκλοφορίας του ψυκτικού υλικού στον εξαερωτήρα,

## Υποδείξεις ασφαλείας

---

- λυγίζοντας αγωγούς ή
- χαράζοντας τις επιστρώσεις επιφανειών.

### Σύμβολο στον συμπιεστή (ανάλογα με το μοντέλο)

Αυτή η υπόδειξη έχει σημασία μόνο για την ανακύκλωση. Στην κανονική λειτουργία δεν υπάρχει κίνδυνος.



- ▶ Αν καταπιείτε ή εισπνεύσετε το λάδι που υπάρχει στον συμπιεστή μπορεί να κινδυνεύσει η ζωή σας.



# Η συμβολή σας στην προστασία του περιβάλλοντος

## Απόρριψη της συσκευασίας

Η συσκευασία χρησιμεύει στον χειρισμό και προστατεύει τη συσκευή από ζημιές κατά τη μεταφορά. Τα υλικά συσκευασίας έχουν επιλεγεί με οικολογικά κριτήρια και με βάση τη δυνατότητα ορθής διαχείρισης των απορριμμάτων, και είναι σε γενικές γραμμές ανακυκλώσιμα.

Η επαναχρησιμοποίηση των υλικών συσκευασίας συμβάλλει στην εξοικονόμηση πρώτων υλών. Αξιοποιήστε τα διαθέσιμα σημεία συλλογής πρώτων υλών με βάση το είδος του υλικού, καθώς και τις δυνατότητες αποκομιδής. Οι συσκευασίες μεταφοράς παραλαμβάνονται από τον εμπορικό αντιπρόσωπο της Miele.

## Απόρριψη της παλιάς συσκευής

Οι ηλεκτρικές και ηλεκτρονικές συσκευές περιέχουν διάφορες πολύτιμες πρώτες ύλες. Περιέχουν επίσης συγκεκριμένα υλικά, μείγματα και εξαρτήματα, τα οποία ήταν απαραίτητα για τη λειτουργία και την ασφάλειά τους. Η παρουσία τους στα οικιακά απορρίμματα, καθώς και η ακατάλληλη μεταχείρισή τους μπορεί να αποτελέσουν κίνδυνο για τη δημόσια υγεία και το περιβάλλον. Για τον λόγο αυτό, μην απορρίπτετε σε καμία περίπτωση την παλιά συσκευή σας μαζί με τα οικιακά απορρίμματα.



Προσέξτε ώστε η παλιά συσκευή σας να μην υποστεί ζημιά, μέχρι να απορριφθεί με τον προβλεπόμενο και φιλικό προς το περιβάλλον τρόπο.

Έτσι μπορείτε να διασφαλίσετε ότι το ψυκτικό μέσο που υπάρχει στο κύκλωμα

ψύξης και το λάδι που υπάρχει στον συμπιεστή δεν θα διαφύγουν ανεξέλεγκτα στο περιβάλλον.

Αντί αυτού, χρησιμοποιήστε τους ειδικά διαμορφωμένους χώρους συλλογής και αποκομιδής για τη δωρεάν παράδοση και αξιοποίηση των ηλεκτρικών και ηλεκτρονικών συσκευών, που διατίθενται από τον δήμο ή την κοινότητα, από τα εμπορικά καταστήματα ή από την εταιρεία Miele. Για τη διαγραφή δεδομένων προσωπικού χαρακτήρα, που ενδεχομένως υπάρχουν στη συσκευή που απορρίπτετε, ευθύνηστε νομικά οι ίδιοι. Από τον νόμο υποχρεούστε να αφαιρέσετε, χωρίς να τα καταστρέψετε, τα εξαρτήματα που δεν είναι ενσωματωμένα στη συσκευή και των οποίων η αφαίρεση είναι εφικτή χωρίς να υποστούν ζημιά, όπως παλιές μπαταρίες, μίας χρήσης είτε επαναφορτιζόμενες, καθώς και λυχνίες. Παραδώστε τα εξαρτήματα αυτά σε κατάλληλο σημείο συλλογής, όπου η αποκομιδή τους δεν σας επιβαρύνει με κάποιο κόστος. Φροντίστε η παλιά συσκευή σας να φυλάσσεται μακριά από παιδιά μέχρι την αποκομιδή της.

# Εγκατάσταση

## Χώρος τοποθέτησης

 Κίνδυνος ζημιών και τραυματισμών λόγω ανατροπής του ψυγείου. Το ψυγείο είναι πολύ βαρύ, και όταν είναι ανοικτή η πόρτα του έχει την τάση να γέρνει προς τα εμπρός. Κρατάτε κλειστές τις πόρτες του ψυγείου μέχρι να ολοκληρωθεί ο εντοιχισμός. Το ψυγείο πρέπει να είναι ασφαλισμένο στην εσοχή εντοιχισμού σύμφωνα με τις οδηγίες χρήσης και τοποθέτησης.

 Κίνδυνος πυρκαγιάς και πρόκλησης ζημιών από συσκευές που εκπέμπουν θερμότητα. Οι συσκευές που εκπέμπουν θερμότητα μπορεί να αναφλεγούν και να αρπάξει φωτιά το ψυγείο. Η συσκευή δεν επιτρέπεται να εντοιχιστεί κάτω από μια εστία.

 Κίνδυνος πυρκαγιάς και ζημιάς από ακάλυπτη φλόγα. Στο ψυγείο μπορεί να προκληθεί πυρκαγιά από ακάλυπτη φλόγα. Μην πλησιάζετε στο ψυγείο ακάλυπτη φλόγα, π.χ. κεριά.

Κατάλληλο είναι ένα δωμάτιο ξηρό και καλά αεριζόμενο.

 Κίνδυνος ζημιάς λόγω υψηλής υγρασίας αέρα. Σε περίπτωση υψηλής υγρασίας μπορεί να παραμείνει συμπύκνωμα στις εξωτερικές επιφάνειες της συσκευής. Αυτό το νερό συμπύκνωσης μπορεί να οδηγήσει σε διάβρωση των εξωτερικών τοιχωμάτων της συσκευής. Τοποθετήστε τη συσκευή σε ξηρό ή/και κλιματιζόμενο χώρο με επαρκή αερισμό. Μετά την τοποθέτηση, βεβαιωθείτε ότι οι πόρτες της συσκευής κλείνουν σωστά και ότι το ψυγείο έχει τοποθετηθεί σύμφωνα με την περιγραφή. Πρέπει να τηρούνται οι προβλεπόμενες διατομές αερισμού και εξαερισμού.

Λάβετε υπόψη σας κατά την επιλογή του χώρου τοποθέτησης, ότι η κατανάλωση ενέργειας του ψυγείου αυξάνεται σε περίπτωση που τοποθετηθεί κοντά σε θερμαντικό σώμα, κουζίνα ή κάποια άλλη πηγή θερμότητας. Αποφεύγετε την απευθείας ηλιακή ακτινοβολία. Όσο υψηλότερη είναι η θερμοκρασία περιβάλλοντος, τόσο περισσότερο λειτουργεί ο συμπιεστής και τόσο υψηλότερη είναι η κατανάλωση ενέργειας.

Κατά τον εντοιχισμό της συσκευής λάβετε υπόψη σας και τα ακόλουθα:

- Η πρίζα πρέπει να βρίσκεται στο πίσω μέρος της συσκευής και πρέπει να είναι εύκολα προσβάσιμη σε περίπτωση έκτακτης ανάγκης.
- Το φινι και το καλώδιο της συσκευής δεν επιτρέπεται να ακουμπούν στην πίσω πλευρά της συσκευής, καθώς μπορεί να υποστούν ζημιά εξαιτίας των κραδασμών της συσκευής.
- Επίσης δεν θα πρέπει να συνδέονται άλλες συσκευές σε πρίζες που βρίσκονται πίσω από αυτή τη συσκευή.
- Κατά την τοποθέτηση του ψυγείου προσέξτε να μην μαγκώσει ή υποστεί ζημιά το καλώδιο του ηλεκτρικού ρεύματος.
- Μην τοποθετείτε ή χρησιμοποιείτε πολύμπριζα ή κλέμες ράγας ή άλλες ηλεκτρονικές συσκευές (π.χ. μετασχηματιστές αλογόνου) στο πίσω μέρος της συσκευής.
- Το δάπεδο στο σημείο τοποθέτησης πρέπει να είναι οριζόντιο και επίπεδο και πρέπει να έχει το ίδιο ύψος με το δάπεδο στη γύρω περιοχή.

## Συνδυασμοί side-by-side

 Κίνδυνος ζημιάς λόγω συμπύκνωσης στους εξωτερικούς τοίχους της συσκευής.

Σε περίπτωση υψηλής υγρασίας αέρα και ανεπαρκούς αερισμού και εξαερισμού μπορεί να παραμείνει συμπύκνωμα στα εξωτερικά τοιχώματα της συσκευής και να προκληθεί διάβρωση.

Κατά κανόνα θα πρέπει να μην εγκαθιστάτε ένα ψυγείο με άλλα ψυγεία ακριβώς η το ένα δίπλα στο άλλο ή το ένα επάνω από το άλλο.

Το ψυγείο σας μπορεί να εγκατασταθεί δίπλα-δίπλα με άλλο ψυγείο, καθώς είναι εξοπλισμένο με ενσωματωμένα στοιχεία θέρμανσης στα πλευρικά τοιχώματα. Σε μια τέτοια περίπτωση, και τα δύο ψυγεία πρέπει να εντοιχιστούν σε ξεχωριστά ντουλάπια εντοιχισμού.

# Εγκατάσταση

## Κλιματική κλάση

Το ψυγείο είναι κατασκευασμένο για μια συγκεκριμένη κλιματική κλάση (εύρος θερμοκρασίας περιβάλλοντος), της οποίας τα όρια πρέπει να τηρούνται. Μια χαμηλότερη θερμοκρασία περιβάλλοντος οδηγεί σε μεγαλύτερη διάρκεια παύσης λειτουργίας του συμπιεστή. Αυτό μπορεί να οδηγήσει σε αύξηση της θερμοκρασίας μέσα στο ψυγείο, με επακόλουθο την πρόκληση ζημιών.

Η κλιματική κλάση αναγράφεται στην πινακίδα τύπου στο εσωτερικό του ψυγείου.

Κλιματική κλάση	Θερμοκρασία περιβάλλοντος
SN	10 έως 32°C
N	16 έως 32°C
ST	16 έως 38°C
T	16 έως 43°C
SN-ST	10 έως 38°C
SN-T	10 έως 43°C

Αν ένα ψυγείο της κλιματικής κλάσης SN λειτουργεί σε χαμηλότερες θερμοκρασίες περιβάλλοντος (έως +5°C), η ομαλή λειτουργία είναι εξασφαλισμένη.

## Αερισμός και εξαερισμός

 Κίνδυνος πυρκαγιάς και ζημιάς λόγω ανεπαρκούς αερισμού.

Όταν ο εξαερισμός του ψυγείου δεν είναι επαρκής, ο συμπιεστής λειτουργεί συχνότερα και για μεγαλύτερο χρονικό διάστημα. Αυτό οδηγεί σε αυξημένη κατανάλωση ρεύματος και σε αυξημένη θερμοκρασία λειτουργίας του συμπιεστή, κάτι που μπορεί να προκαλέσει ζημιά στον συμπιεστή.

Φροντίζετε για τον επαρκή αερισμό και εξαερισμό του ψυγείου.

Διατηρείτε οπωσδήποτε τα υπάρχοντα ανοίγματα αερισμού και εξαερισμού.

Τα ανοίγματα εξαερισμού δεν επιτρέπεται να καλύπτονται ή να εμποδίζονται.

Επιπλέον, πρέπει να καθαρίζονται τακτικά από τη σκόνη.

Ο αέρας στο πίσω τοίχωμα του ψυγείου θερμαίνεται. Για το λόγο αυτό, το πλαίσιο εντοιχισμού πρέπει να είναι κατασκευασμένο έτσι, ώστε να γίνεται απρόσκοπτα ο αερισμός και εξαερισμός της συσκευής (βλέπε ενότητα «Διαστάσεις εντοιχισμού» και συνοδευτικές οδηγίες τοποθέτησης).

## Αλλαγή ανοίγματος πόρτας

 Κίνδυνος τραυματισμού και ζημιάς λόγω του μεγάλου βάρους της πόρτας.

Αν η αλλαγή πλευράς ανοίγματος της πόρτας εκτελείται από ένα μόνο άτομο, υπάρχει αυξημένος κίνδυνος τραυματισμού και πρόκλησης ζημιών. Αλλάζετε την πλευρά ανοίγματος της πόρτας οπωσδήποτε με τη βοήθεια ενός δεύτερου προσώπου.

Η συσκευή παραδίδεται με την πόρτα να ανοίγει αριστερά. Αν η πόρτα πρέπει να ανοίγει δεξιά, τότε θα πρέπει να αλλάξετε την πλευρά ανοίγματος της πόρτας (βλέπε συνοδευτικές οδηγίες συναρμολόγησης).

Λάβετε υπόψη ότι η φορά ανοίγματος της πόρτας δεν επιτρέπεται να αλλάξει, αν η συσκευή τοποθετηθεί side-by-side με άλλη συσκευή.

## Πόρτα επίπλου

### Οριζόντια και κάθετη διάσταση διάκενου

Ανάλογα με τον σχεδιασμό της κουζίνας καθορίζονται το πάχος και η ακτίνα γωνίας της πόρτας επίπλου, καθώς και η περιμετρική διάσταση διάκενου (οριζόντιο και κάθετο διάκενο).

Ως εκ τούτου, λάβετε υπόψη σας οπωσδήποτε τα εξής:

#### - Οριζόντια διάσταση διάκενου

Το διάκενο ανάμεσα στην πόρτα επίπλου και την πόρτα ντουλαπιού που βρίσκεται από πάνω ή από κάτω πρέπει να είναι τουλάχιστον 3 mm.

#### - Κάθετη διάσταση διάκενου

Αν είναι πολύ περιορισμένη η διάσταση διάκενου ανάμεσα στην πόρτα επίπλου του ψυγείου και την παρακείμενη πρόσοψη επίπλου κουζίνας από την πλευρά των μεντεσέδων ή το τελείωμα της πλαϊνής πλευράς, μπορεί η πόρτα κατά το άνοιγμα να χτυπά στην πρόσοψη του επίπλου κουζίνας/στην πλαϊνή πλευρά.

Ανάλογα με το πάχος και την ακτίνα γωνίας της πόρτας του επίπλου είναι απαραίτητη μια διάσταση διάκενου σύμφωνα με τις ανάγκες κάθε μεμονωμένης περίπτωσης.

Λάβετε αυτό υπόψη σας κατά τον σχεδιασμό κουζίνας ή κατά την αντικατάσταση του ψυγείου, αποφασίζοντας αναλόγως για την κατάλληλη λύση εντοιχισμού.

## Εγκατάσταση

Πάχος της πόρτας επίπλου <b>A</b> [mm]	Διάσταση διάκενου <b>X</b> [mm] για διάφορες ακτίνες γωνίας <b>B</b>			
	R0	R1,2	R2	R3
≥ 16-19	τουλάχιστον 3			
20	5	4	4	3,5
21	5,5	5	4,5	4
22	6,5	6	5,5	5

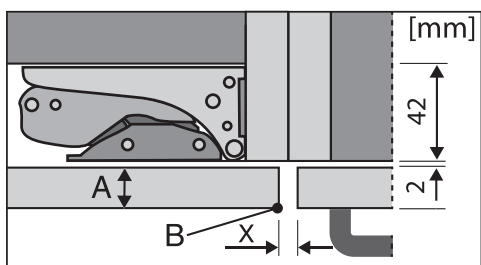

Παρακείμενη πρόσοψη επίπλου κουζίνας

A = Πάχος πρόσοψης επίπλου

B = Ακτίνα γωνίας

X = Διάσταση διάκενου

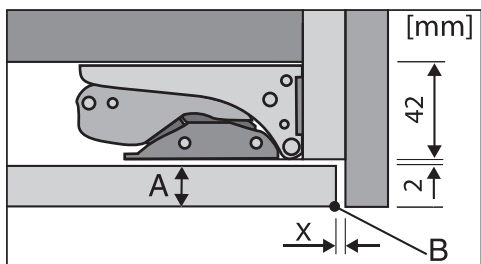

Τελείωμα πλαϊνής πλευράς

A = Πάχος πρόσοψης επίπλου

B = Ακτίνα γωνίας

X = Διάσταση διάκενου

**Χρήσιμη συμβουλή:** Τοποθετήστε έναν αποστάτη ανάμεσα στο σώμα επίπλου και την πλαϊνή πλευρά. Έτσι διαμορφώνεται αντίστοιχα ένα πλατύ διάκενο.

### – Βάρος της πόρτας επίπλου

⚠ Κίνδυνος ζημιάς εξαιτίας της πολύ βαριάς πόρτας επίπλου.

Μια τοποθετημένη πόρτα επίπλου που υπερβαίνει το επιτρεπόμενο βάρος, μπορεί να προκαλέσει ζημιές στους μεντεσέδες οι οποίοι μεταξύ άλλων μπορεί να οδηγήσουν σε ανωμαλίες στη λειτουργία.

Πριν από την τοποθέτηση της πόρτας επίπλου, βεβαιωθείτε ότι η πόρτα επίπλου που πρέπει να τοποθετηθεί δεν υπερβαίνει το επιτρεπόμενο βάρος.

Το μέγιστο επιτρεπόμενο βάρος της πόρτας επίπλου είναι:

Ψυγείο kg

FNS 7774 ... 26

## Διαστάσεις εντοιχισμού

### Εντοιχισμός σε κολονάτο ντουλάπι/Πλευρική όψη

Όλες οι διαστάσεις δίνονται σε mm.

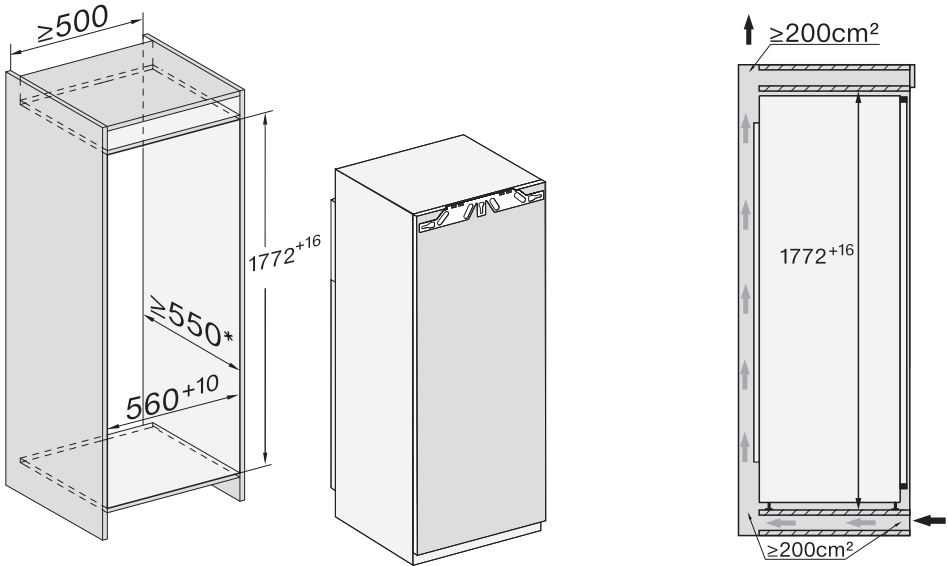

\* Η κατανάλωση ρεύματος που αναφέρεται υπολογίστηκε με βάθος εσοχής 560 mm. Η συσκευή μπορεί να λειτουργήσει σε βάθος εσοχής 550 mm, έχει όμως ελάχιστα αυξημένη κατανάλωση ρεύματος.

Πριν από τον εντοιχισμό προσέχετε ώστε το πλαίσιο εντοιχισμού να αντιστοιχεί ακριβώς στις προκαθορισμένες διαστάσεις εντοιχισμού.

# Εγκατάσταση

## Συνδέσεις και αερισμός και εξαερισμός

Όλες οι διαστάσεις δίνονται σε mm.

Πρέπει οπωσδήποτε να τηρούνται οι προκαθορισμένες διατομές αερισμού και εξαερισμού για να διασφαλιστεί η σωστή λειτουργία του ψυγείου.

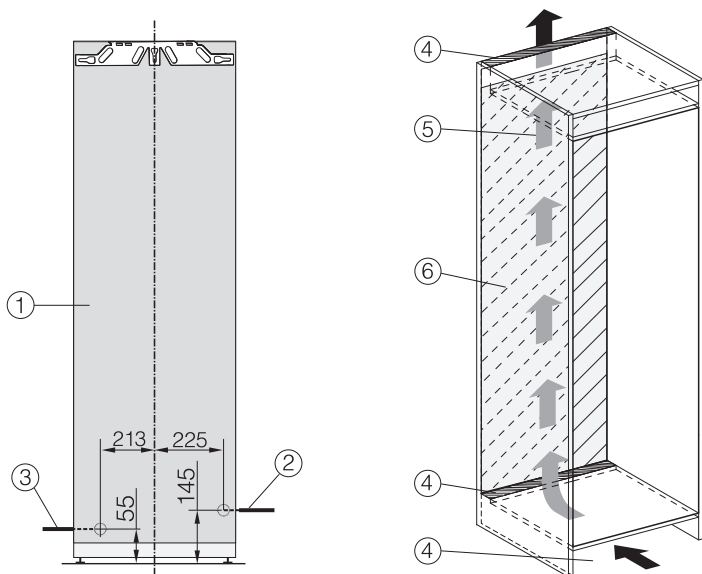

- ① Μπροστινή όψη
- ② Μήκος ηλεκτρικού καλωδίου = 2.200 mm  
Μπορείτε να προμηθευτείτε μακρύτερο ηλεκτρικό καλώδιο από το Miele Service.
- ③ Σύνδεση παροχής νερού, μήκος = 2.000 mm
- ④ Άνοιγμα αερισμού, τουλ. 200 cm<sup>2</sup>
- ⑤ Αερισμός
- ⑥ Καμία σύνδεση σε αυτήν την περιοχή



## Περιορισμός γωνίας ανοίγματος της πόρτας συσκευής

Οι μεντεσέδες πόρτας είναι εκ κατασκευής έτσι ρυθμισμένοι, ώστε η πόρτα συσκευής να μπορεί να ανοίξει εντελώς.

Αν όμως η γωνία ανοίγματος της πόρτας συσκευής πρέπει να μειωθεί στις 90° περίπου, τότε μπορούν να ρυθμιστούν ανάλογα οι μεντεσέδες.

Οι πείροι περιορισμού πόρτας πρέπει να τοποθετηθούν, πριν τον εντοιχισμό του ψυγείου.

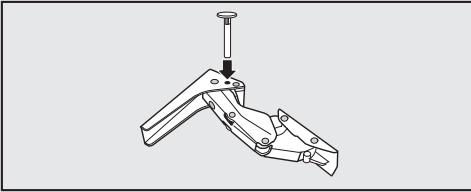

- Τοποθετήστε τους συνοδευτικούς πείρους περιορισμού ανοίγματος πόρτας στους μεντεσέδες από το πάνω μέρος.

Η γωνία ανοίγματος της πόρτας συσκευής έχει περιοριστεί τώρα στις 90° περίπου.

# Εγκατάσταση

## Σύνδεση πόσιμου νερού

### Υποδείξεις για τη σύνδεση καθαρού νερού

 Κίνδυνος τραυματισμού και πρόκλησης ζημιών εξαιτίας εσφαλμένης σύνδεσης.

Σε περίπτωση εσφαλμένης σύνδεσης υπάρχει κίνδυνος τραυματισμού ή/και πρόκλησης υλικών ζημιών.

Η σύνδεση παροχής καθαρού νερού επιτρέπεται να γίνει μόνο από εξειδικευμένους τεχνικούς.

 Αποσυνδέστε το ψυγείο από το ηλεκτρικό δίκτυο, πριν το συνδέσετε στον αγωγό παροχής καθαρού νερού. Διακόψτε την τροφοδοσία νερού πριν συνδέσετε το ψυγείο στον αγωγό παροχής καθαρού νερού.

 Κίνδυνος για την υγεία και κίνδυνος πρόκλησης ζημιών λόγω ακάθαρτου νερού.

Η ποιότητα του παρεχόμενου νερού πρέπει να συμμορφώνεται με τους κανονισμούς πόσιμου νερού της αντίστοιχης χώρας στην οποία λειτουργεί το ψυγείο.

Συνδέστε το ψυγείο στην παροχή πόσιμου νερού.

Το ψυγείο συμμορφώνεται με τις απαιτήσεις των προτύπων IEC 61770 και EN 61770.

Η σύνδεση στην παροχή νερού πρέπει να πραγματοποιείται σύμφωνα με τις ισχύουσες διατάξεις της εκάστοτε χώρας. Επίσης πρέπει όλες οι συσκευές και οι διατάξεις που χρησιμοποιούνται για την παροχή του νερού στο ψυγείο να συμμορφώνονται με τις ισχύουσες προδιαγραφές της εκάστοτε χώρας.

Για να εξασφαλίζεται η σωστή λειτουργία (ρυθμός ροής, μέγεθος που θα έχουν τα παγάκια, επίπεδο θορύβου) η πίεση σύνδεσης νερού θα πρέπει να κυμαίνεται μεταξύ 150 kPa και 620 kPa (1,5 bar και 6,2 bar).

Αν η πίεση της σύνδεσης νερού είναι μεγαλύτερη από 620 kPa (6,2 bar), θα πρέπει να τοποθετηθεί μια βαλβίδα μείωσης πίεσης.

Ο αγωγός σύνδεσης νερού και η ηλεκτρομαγνητική βαλβίδα εισόδου του ψυγείου ενδείκνυνται για πίεση νερού σύνδεσης έως και 1.000 kPa (10 bar).

Με καθαρό νερό επιτυγχάνετε άψογη ποιότητα πάγου. Συνδέστε τον εύκαμπτο σωλήνα απευθείας στον αγωγό παροχής πόσιμου νερού και αποφύγετε μια παροχή νερού στην οποία το νερό είναι στάσιμο.

Χρησιμοποιείτε αποκλειστικά τον παραδοτέο εύκαμπτο σωλήνα. Ο εύκαμπτος σωλήνας δεν επιτρέπεται να κοπεί, να επεκταθεί ή να αντικατασταθεί με άλλον εύκαμπτο σωλήνα.

Αντικαταστήστε έναν χαλασμένο εύκαμπτο σωλήνα αποκλειστικά με γνήσια ανταλλακτικά της Miele. Μπορείτε να προμηθευτείτε τον κατάλληλο για τρόφιμα εύκαμπτο σωλήνα της Miele μέσω του ηλεκτρονικού καταστήματος Miele, από το service της Miele, ή από τον τοπικό αντιπρόσωπο της Miele.

Μεταξύ του εύκαμπτου σωλήνα και της παροχής φρέσκου νερού πρέπει να υπάρχει μια βάνα διακοπής για να είναι δυνατή η διακοπή της τροφοδοσίας νερού σε περίπτωση ανάγκης.

Βεβαιωθείτε ότι η βάνα διακοπής είναι προσβάσιμη ακόμα και μετά τον εντοιχισμό του ψυγείου.

## Παροχή νερού

Προσέξτε οι βιδωτές συνδέσεις να εφαρμόζουν σφικτά και στεγανά.

 Κίνδυνος ζημιάς στον εύκαμπτο σωλήνα.

Η παροχή νερού από τη βάνα διακοπής προς την παγομηχανή έχει διακοπεί.

Μην τσακίζετε ή καταστρέφετε τον εύκαμπτο σωλήνα.

Για τη σύνδεση με την παροχή νερού είναι απαραίτητο να υπάρχει μια βάνα διακοπής με σπείρωμα σύνδεσης R3/4.

Η μαγνητική βαλβίδα βρίσκεται δεξιά κάτω στην πίσω πλευρά της συσκευής και έχει ομοίως ένα σπείρωμα σύνδεσης R3/4.

## – Σύνδεση εύκαμπτου σωλήνα στο ψυγείο

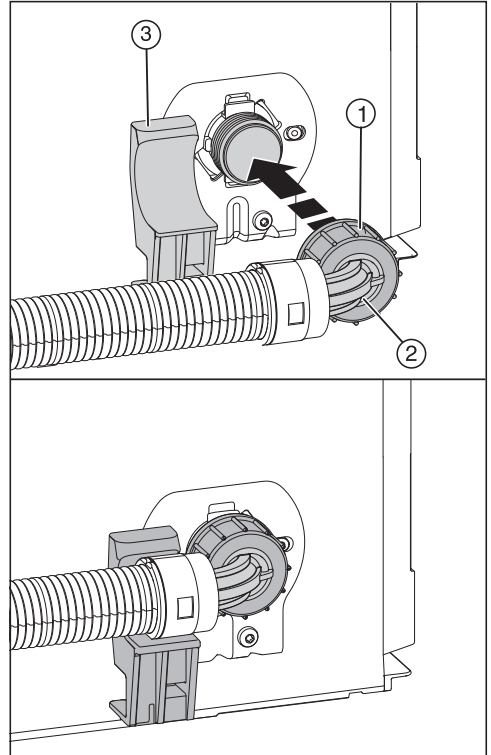

- Αφαιρέστε το κάλυμμα από το σπείρωμα σύνδεσης της μαγνητικής βαλβίδας.
- Τοποθετήστε το γωνιακό άκρο εύκαμπτου σωλήνα ② οριζόντια στο στήριγμα ③ και κρατήστε καλά το άκρο του εύκαμπτου σωλήνα.
- Βιδώστε το παξιμάδι ① με το χέρι στο σπείρωμα, μέχρι να φτάσει σε μια ασφαλή, σταθερή θέση.

## Εγκατάσταση

– Σύνδεση εύκαμπτου σωλήνα στη βάνα διακοπής

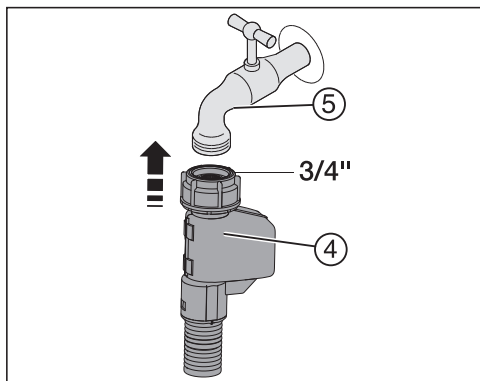

■ Συνδέστε τώρα το παξιμάδι ④ στη βάνα διακοπής ⑤.

– Έλεγχος σύνδεσης παροχής καθαρού νερού

Πριν από τη συναρμολόγηση ελέγξτε τη στεγανότητα της σύνδεσης νερού στην εσοχή εντοιχισμού.

■ Ανοίξτε αργά τη βάνα διακοπής ⑤ και ελέγξτε τις σπειρωτές συνδέσεις.

## Ηλεκτρική σύνδεση

Το ψυγείο επιτρέπεται να συνδεθεί σε πρίζα σούκο αποκλειστικά και μόνο με το συνοδευτικό καλώδιο ηλεκτρικής σύνδεσης.

Τοποθετείτε το ψυγείο με τέτοιο τρόπο, ώστε η πρίζα να είναι ελεύθερα προσβάσιμη. Εάν η πρίζα δεν είναι ελεύθερα προσβάσιμη, βεβαιωθείτε ότι στον χώρο της εγκατάστασης υπάρχει διάταξη ολοπολικής αποσύνδεσης από το δίκτυο.

 Κίνδυνος πυρκαγιάς λόγω υπερθέρμανσης.

Η λειτουργία του ψυγείου με πολύπριζα και μπαλαντέζες μπορεί να προκαλέσει υπερφόρτωση των καλωδίων.

Για λόγους ασφαλείας, μην χρησιμοποιείτε πολύπριζα και μπαλαντέζες.

Η ηλεκτρική σύνδεση πρέπει να έχει γίνει σύμφωνα με τις προδιαγραφές VDE 0100.

Για λόγους ασφαλείας, συνιστούμε τη χρήση ενός διακόπτη προστασίας από διαρροές (RCD) τύπου  στον αντίστοιχο οικιακό ασφαλειοπίνακα για την ηλεκτρική σύνδεση του ψυγείου.

Ένα κατεστραμμένο καλώδιο ηλεκτρικής σύνδεσης επιτρέπεται να αντικατασταθεί μόνο από ένα ειδικό καλώδιο ηλεκτρικής σύνδεσης του ίδιου τύπου (διατίθεται από το Miele Service). Για λόγους ασφαλείας, η αντικατάσταση επιτρέπεται να γίνει μόνο από εξειδικευμένο τεχνικό ή από το Miele Service.

Τα στοιχεία για την ονομαστική ισχύ και την αντίστοιχη ασφάλεια περιέχονται στις παρούσες οδηγίες χρήσης ή στην πινακίδα τύπου. Συγκρίνετε αυτά τα

στοιχεία με τα δεδομένα της επιτόπιας ηλεκτρικής σύνδεσης. Σε περίπτωση αμφιβολίας απευθυνθείτε σε ηλεκτρολόγο.

Είναι δυνατή η προσωρινή ή μόνιμη λειτουργία σε σύστημα παροχής ηλεκτρικής ενέργειας αυτόνομο ή μη συγχρονισμένο σε δίκτυο (όπως π.χ. αυτόνομα δίκτυα, εφεδρικά συστήματα). Απαραίτητη προϋπόθεση για τη λειτουργία είναι το σύστημα τροφοδοσίας να συμμορφώνεται με τις προδιαγραφές του προτύπου EN 50160 ή συγκρίσιμων προτύπων.

Τα μέτρα προστασίας που προβλέπονται στην οικιακή εγκατάσταση και σε αυτό το προϊόν της Miele πρέπει επίσης να διασφαλίζουν τη λειτουργία τους σε απομωμένη λειτουργία ή σε λειτουργία μη συγχρονισμένη σε δίκτυο ή να αντικαθίστανται από ισοδύναμα μέτρα στην εγκατάσταση. Όπως περιγράφεται, για παράδειγμα, στην τρέχουσα έκδοση του VDE-AR-E 2510-2.

Η Miele συνιστά:

Εγκαταστήστε κατάλληλες προστατευτικές διατάξεις (επιτηρητές, σταθεροποιητές τάσης, συστήματα αδιάλειπτης τροφοδότησης ισχύος κ.λπ.) στην εσωτερική ηλεκτρική σας εγκατάσταση, ώστε να προλαμβάνεται η πρόκληση ζημιών ή η εμφάνιση ανωμαλιών στη λειτουργία των συσκευών σας.

# Εγκατάσταση

---

## Σύνδεση ψυγείου

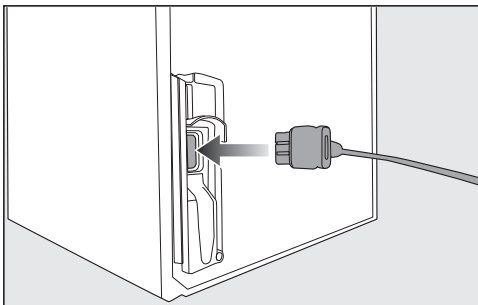

- Τοποθετήστε το φικ της συσκευής στην πίσω πλευρά του ψυγείου.

Προσέξτε, ώστε το φικ της συσκευής να εφαρμόσει σωστά.

- Τοποθετήστε το φικ παροχής του ψυγείου στην πρίζα.

Το ψυγείο έχει συνδεθεί τώρα στο ηλεκτρικό δίκτυο.

## Έτσι εξοικονομείτε ενέργεια:

- Χώρος τοποθέτησης** Σε αυξημένες θερμοκρασίες περιβάλλοντος, το ψυγείο αναγκάζεται να ψύχει συχνά, καταναλώνοντας έτσι περισσότερη ενέργεια. Γι' αυτό:
- Τοποθετείτε το ψυγείο σε καλά αεριζόμενο χώρο.
  - Μην τοποθετείτε το ψυγείο δίπλα σε πηγή θερμότητας (θερμαντικό σώμα, κουζίνα).
  - Προστατεύετε το ψυγείο από την απευθείας ηλιακή ακτινοβολία.
  - Μεριμνάτε για μια ιδανική θερμοκρασία περιβάλλοντος περί τους 20°C.
  - Διατηρείτε ελεύθερες τις διατομές αερισμού και εξαερισμού και καθαρίζετε τις τακτικά από τη σκόνη.
- Ρύθμιση θερμοκρασίας** Όσο χαμηλότερη είναι η ρυθμισμένη θερμοκρασία, τόσο υψηλότερη είναι η κατανάλωση ρεύματος. Συνιστώνται οι ακόλουθες ρυθμίσεις:
- Κατάψυξη -18°C
- Χρήση** Με την εισερχόμενη θερμότητα και την παρεμπόδιση της κυκλοφορίας του αέρα αυξάνεται η κατανάλωση ενέργειας. Γι' αυτό:
- Ανοίγετε πάντα την πόρτα ή τις πόρτες της συσκευής μόνο για όσο είναι απαραίτητο. Η καλή τακτοποίηση των τροφίμων βοηθάει στον προσανατολισμό.
  - Μετά το άνοιγμα, κλείνετε την πόρτα ή τις πόρτες εντελώς.
  - Αφήνετε τα ζεστά τρόφιμα και ποτά να κρυώσουν προτού τα φυλάξετε στο ψυγείο.
  - Τακτοποιείτε τα τρόφιμα αφού τα συσκευάσετε ή τα σκεπάσετε καλά.
  - Μην υπερφορτώνετε τις θήκες, για να κυκλοφορεί ο αέρας.
  - Διατηρείτε τη διάταξη των συρταριών και των ραφιών συντήρησης, όπως κατά την παράδοση της συσκευής.
  - Προσέξτε κατά την τοποθέτηση των τροφίμων να μην καλυφθούν οι σχισμές του βεντιλατέρ.

## Περιγραφή συσκευής

---

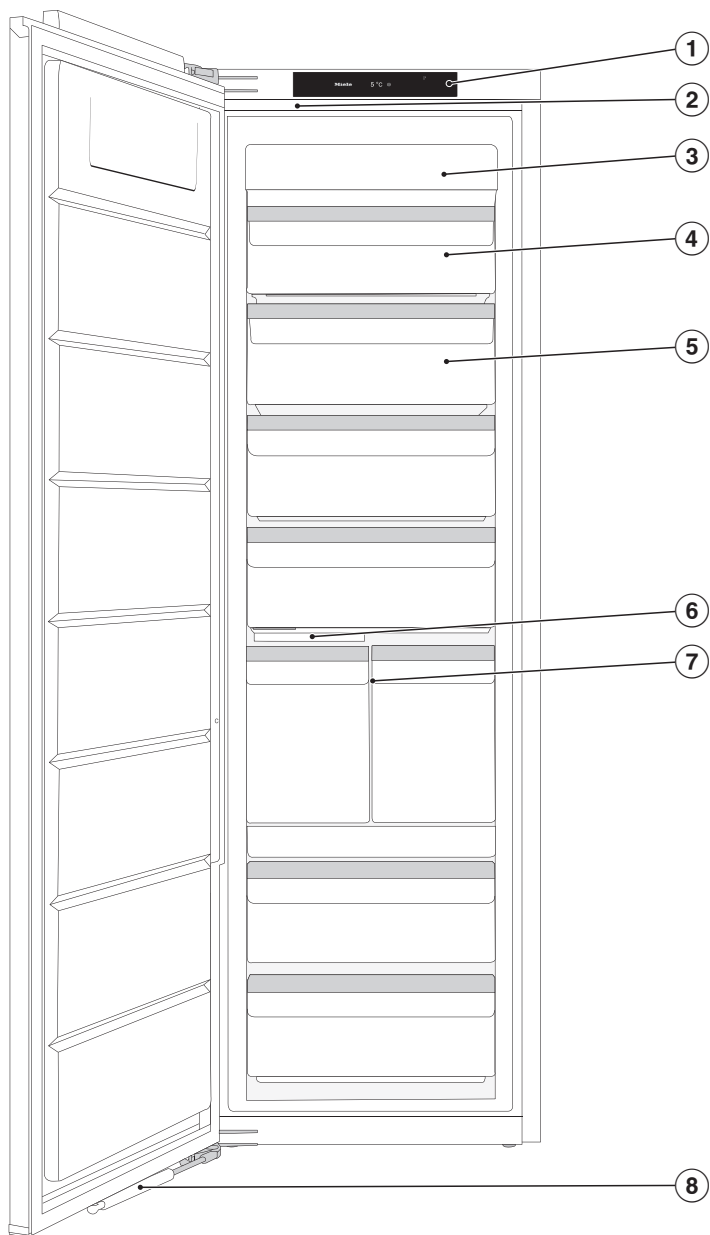



- ① Οθόνη
- ② Εσωτερικός φωτισμός
- ③ Μονάδα NoFrost
- ④ Ανακλινόμενο συρτάρι κατάψυξης
- ⑤ Συρτάρι κατάψυξης
- ⑥ Παγομηχανή με ενσωματωμένη παγοθήκη και φωτισμό
- ⑦ IceBox και PizzaBox
- ⑧ Μηχανισμός επαναφοράς κλεισίματος πόρτας (SoftClose)

# Περιγραφή συσκευής

## Αρχική οθόνη

Η οθόνη μπορεί να γρατζουνιστεί από μυτερά ή αιχμηρά αντικείμενα, όπως π.χ. μολύβια ή στυλό.

Αγγίζετε την οθόνη μόνο με τα δάχτυλα.

Αν τα δάχτυλά σας είναι κρύα, πιθανώς να μην αντιδράσει η οθόνη.

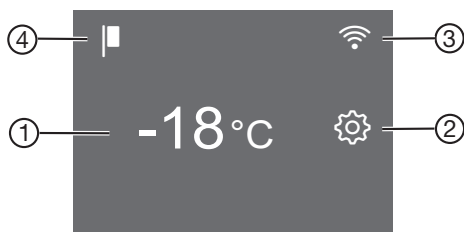

- ① Ένδειξη θερμοκρασίας για την κατάψυξη
- ② Πλήκτρο αφής λειτουργίας ρυθμίσεων  για την επιλογή διάφορων λειτουργιών σε λειτουργία ρυθμίσεων
- ③ Ένδειξη Miele@home της κατάστασης σύνδεσης (ορατή μόνο όταν έχει ρυθμιστεί η λειτουργία Miele@home)
- ④ Ένδειξη εκθεσιακής ρύθμισης (ορατή μόνο όταν έχει ενεργοποιηθεί η λειτουργία εκθεσιακής ρύθμισης)

### Κατανόηση της αρχής χειρισμού











- Αγγίξτε την επιθυμητή περιοχή/το επιθυμητό σύμβολο στην αρχική οθόνη.
- Σύρτε προς τα αριστερά ή προς τα δεξιά επάνω στην οθόνη, έως ότου εμφανιστεί στο κέντρο η επιθυμητή τιμή/το επιθυμητό σύμβολο.
- Αγγίξτε για επιβεβαίωση την επιθυμητή επιλογή στην οθόνη.

Η επιθυμητή τιμή/το επιθυμητό σύμβολο ανάβει (με ορισμένες εξαιρέσεις) πορτοκαλί.

- Για έξοδο από το επίπεδο ρυθμίσεων, αγγίξτε το  ή το OK.

## Λειτουργία ρυθμίσεων

Στη λειτουργία ρυθμίσεων μπορείτε να επιλέξετε τις εξής λειτουργίες και εν μέρει να αλλάξετε τις ρυθμίσεις τους:

Σύμβολο	Λειτουργία	Εργοστασιακή ρύθμιση
	Ενεργοποίηση ή απενεργοποίηση της λειτουργίας «Πάρτι» (βλέπε κεφ. «Προγραμματισμός άλλων ρυθμίσεων»)	OFF
	Ενεργοποίηση ή απενεργοποίηση παγομηχανής (βλ. κεφάλαιο «Παγάκια»)	Off
	Ενεργοποίηση ή απενεργοποίηση της λειτουργίας κλειδώματος (βλέπε κεφάλαιο «Προγραμματισμός άλλων ρυθμίσεων»)	 (OFF)
	Ενεργοποίηση ή απενεργοποίηση της λειτουργίας Sabbath (βλέπε κεφ. «Προγραμματισμός άλλων ρυθμίσεων»)	OFF
	Εμφάνιση πληροφοριών για τη λειτουργία Sabbath (βλέπε κεφ. «Προγραμματισμός άλλων ρυθμίσεων»)	—
	Αλλαγή χρονικού διαστήματος έως την ενεργοποίηση του συναγερμού πόρτας (βλέπε κεφ. «Προγραμματισμός άλλων ρυθμίσεων»)	1:00
	Ρύθμιση της λειτουργίας Miele@home για πρώτη φορά, ενεργοποίηση ή απενεργοποίηση του WLAN ή επαναφορά των ρυθμίσεων δικτύου (βλέπε κεφ. «Προγραμματισμός άλλων ρυθμίσεων»)	APP
	Ενεργοποίηση ή απενεργοποίηση του ήχου πλήκτρων	ON
	Αλλαγή της έντασης ήχου προειδοποιητικών και ηχητικών σημάτων ή μόνιμη απενεργοποίηση των προειδοποιητικών και ηχητικών σημάτων (βλέπε κεφ. «Προγραμματισμός άλλων ρυθμίσεων»)	ON , βαθμίδα 5
	Αλλαγή της φωτεινότητας της οθόνης (βλέπε κεφ. «Προγραμματισμός άλλων ρυθμίσεων»)	Βαθμίδα 4

## Περιγραφή συσκευής

---

°C/°F	Αλλαγή της μονάδας θερμοκρασίας (βαθμοί °C Κελσίου ή °F Φαρενάιτ)	°C
■	Απενεργοποίηση της λειτουργίας εκθεσιακής ρύθμισης (ορατή μόνο όταν έχει ενεργοποιηθεί) (βλέπε κεφ. «Προγραμματισμός άλλων ρυθμίσεων»)	OFF
	Επαναφορά εργοστασιακών ρυθμίσεων (βλέπε κεφ. «Προγραμματισμός άλλων ρυθμίσεων»)	—
<b>i</b>	Εμφάνιση πληροφοριών (ονομασία μοντέλου και αριθμός κατασκευής) για το ψυγείο σας (βλέπε κεφ. «Προγραμματισμός άλλων ρυθμίσεων»)	—
Ⓞ	Ρυθμίστε τη θέση καθαρισμού της παγοθήκης (εμφανίζεται μόνο όταν η παγομηχανή είναι ενεργοποιημένη) (βλ. κεφάλαιο «Καθαρισμός και φροντίδα»).	—

## Εσωτερική διαρρύθμιση

### IceBox και PizzaBox

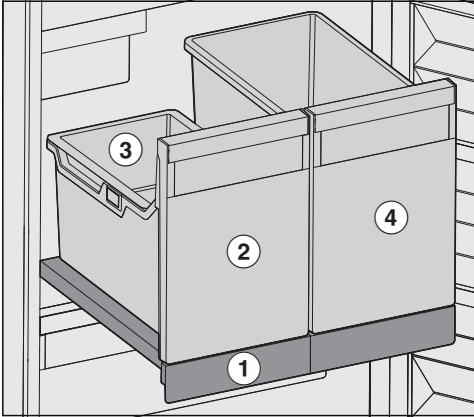

Τα IceBox και PizzaBox βρίσκονται σε ένα συρόμενο ράφι ① και μπορούν να εξαχθούν μόνο μαζί.

Στο συρτάρι για παγάκια ② βρίσκεται ένα αναρτώμενο δοχείο ③. Το αναρτώμενο δοχείο αρκεί για μια συνηθισμένη ποσότητα πάγου. Το αναρτώμενο δοχείο μπορεί να αφαιρεθεί για να χρησιμοποιηθεί και να τοποθετείται ξανά πανεύκολα.

Αν κάποια φορά οι ανάγκες για παγάκια είναι μεγαλύτερες, μπορείτε απλώς να αφαιρέσετε το αναρτώμενο δοχείο.

Στο PizzaBox ④ δίπλα, μπορούν να τοποθετηθούν κουτιά πίτσας κάθετα.

Τα κουτιά πίτσας μπορούν να αφαιρεθούν και να ταξινομηθούν εύκολα.

Επιπλέον μπορεί να δει κανείς εύκολα τις αποθηκευμένες πίτσες.

Το PizzaBox μπορεί επίσης να χρησιμοποιηθεί για την αποθήκευση τροφίμων μεγάλου ύψους.

⚠ Κίνδυνος ζημιάς εξαιτίας υπερβολικού φορτίου.

Ένα πολύ βαρύ φορτίο μπορεί να προκαλέσει ζημιές στα συρτάρια και στο συρόμενο ράφι.

Τηρείτε το μέγιστο φορτίο των 20 kg του συρόμενου ραφίου.

### Ανάκλιση πρώτου συρταριού

Το πρώτο συρτάρι μπορεί να ρυθμιστεί σε ανάκλιση. Έτσι το κατεψυγμένο προϊόν μπορεί να αφαιρεθεί με ευκολία.

■ Τραβήξτε προς τα έξω το συρτάρι.

Το συρτάρι διαθέτει στοπ και δεν μπορεί να βγει και να πέσει.

### Ευέλικτη διαμόρφωση ζώνης κατάψυξης (VarioRoom)

Αν θέλετε να τοποθετήσετε κατεψυγμένα μεγάλου όγκου, π.χ. γαλοπούλα ή κυνήγι, μπορείτε να αφαιρέσετε τα επάνω συρτάρια κατάψυξης και τα γυάλινα ράφια μεταξύ των συρταριών της κατάψυξης. Έτσι δημιουργείται περισσότερος όγκος και χώρος για την αποθήκευση κατεψυγμένων μεγάλου μεγέθους/ύψους.

# Περιγραφή συσκευής

---

## Συνοδευτικά εξαρτήματα

### Ξέσουλα για παγάκια

## Πρόσθετα εξαρτήματα

Εναρμονισμένα με τη συσκευή σας υπάρχουν διαθέσιμα στην γκάμα της Miele βοηθητικά εξαρτήματα και προϊόντα καθαρισμού και περιποίησης.

Μπορείτε να παραγγείλετε πρόσθετα εξαρτήματα από το ηλεκτρονικό κατάστημα της Miele στη διεύθυνση [www.miele-shop.gr](http://www.miele-shop.gr). Τα προϊόντα αυτά μπορείτε επίσης να τα προμηθευτείτε από το Miele Service (βλ. τέλος αυτών των οδηγιών χρήσης) και από τα εξειδικευμένα καταστήματα πώλησης προϊόντων Miele.

## Πανί από μικροΐνα για όλες τις χρήσεις

Το πανί από μικροΐνα βοηθά να απομακρυνθούν δακτυλικά αποτυπώματα και εύκολη βρωμιά από ανοξείδωτες προσόψεις, πίνακες χειρισμού συσκευών, παράθυρα, έπιπλα, τζάμια αυτοκινήτων, κ.λπ.

## Εξοπλισμός MicroCloth

Ο εξοπλισμός MicroCloth αποτελείται από ένα πανί γενικής χρήσης, ένα πανί για γυάλινες επιφάνειες καθώς και ένα πανί γυαλίσματος.

Τα πανιά δεν σχίζονται και είναι εξαιρετικά ανθεκτικά. Χάρη στην κατασκευή τους από πολύ λεπτές μικροΐνες διασφαλίζουν εξαιρετική απόδοση καθαρισμού.

## MicroCloth HyClean

Το MicroCloth HyClean είναι ένα αντιβακτηριδιακό πανί γενικής χρήσης ιδιαιτέρως ανθεκτικό. Μπορεί να χρησιμοποιηθεί στεγνό ή υγρό, με ή χωρίς καθαριστικό.

# Ενεργοποίηση και απενεργοποίηση της συσκευής

## Πριν από την πρώτη χρήση

- Απομακρύνετε όλα τα υλικά συσκευασίας και τις προστατευτικές μεμβράνες.
- Καθαρίστε το εσωτερικό της συσκευής και τα εξαρτήματα (βλ. κεφάλαιο «Καθαρισμός και φροντίδα»).

## Σύνδεση ψυγείου

- Συνδέστε τη συσκευή στο ηλεκτρικό ρεύμα, όπως περιγράφεται στο κεφάλαιο «Ηλεκτρική σύνδεση».

Στην οθόνη εμφανίζεται αρχικά η ένδειξη Miele, και στη συνέχεια .

## Ενεργοποίηση ψυγείου

- Ανοίξτε την πόρτα της συσκευής.
- Πατήστε στην οθόνη το .

Ξεκινά η ψύξη του ψυγείου και ο εσωτερικός φωτισμός ανάβει.

Μόλις επιτευχθεί η ρυθμισμένη θερμοκρασία, σβήνει το σύμβολο , η ένδειξη θερμοκρασίας ανάβει σταθερά και ο προειδοποιητικός ήχος σταματά να ηχεί.



- Αν σας ενοχλεί ο προειδοποιητικός ήχος, πατήστε το .

Ο προειδοποιητικός ήχος σταματά να ηχεί.

Το ψυγείο ρυθμίζεται με βάση τις προεπιλεγμένες θερμοκρασίες.

Τοποθετείτε τα τρόφιμα στην κατάψυξη, μόνο όταν η θερμοκρασία στην κατάψυξη πέσει αρκετά (-18°C τουλάχιστον).

## Απενεργοποίηση ψυγείου

- Πατήστε στην οθόνη την ένδειξη θερμοκρασίας.
- Σύρετε προς τα δεξιά, έως ότου εμφανιστεί στο κέντρο η ένδειξη .
- Πατήστε το .

Η ψύξη και ο εσωτερικός φωτισμός είναι απενεργοποιημένα.

Στην οθόνη εμφανίζεται η ένδειξη .

Προσέξτε ότι το ψυγείο δεν είναι αποσυνδεδεμένο από το δίκτυο παροχής όταν είναι απενεργοποιημένο.

# Ενεργοποίηση και απενεργοποίηση της συσκευής

---

## Τι πρέπει να προσέξετε σε περίπτωση παρατεταμένης απουσίας

Σε περίπτωση που, λόγω απουσίας διακόψετε τη λειτουργία του ψυγείου και δεν το καθαρίσετε, υπάρχει κίνδυνος, αν αφήσετε κλειστή την πόρτα του, να σχηματιστεί μούχλα στο εσωτερικό του.

Καθαρίζετε οπωσδήποτε το ψυγείο.

Αν πρόκειται να μην χρησιμοποιήσετε το ψυγείο για παρατεταμένο χρονικό διάστημα, τότε λάβετε υπόψη τα εξής:

- Απενεργοποιήστε το ψυγείο.
- Αποσυνδέστε το ηλεκτρικό βύσμα ή κατεβάστε την ασφάλεια στον οικιακό ασφαλειοπίνακα.
- Αδειάστε το συρτάρι για παγάκια.

 Κίνδυνος ζημιάς της παγομηχανής.

Αν κατά τη διάρκεια της λειτουργίας η παροχή νερού κλείσει και η παγομηχανή παραμείνει περαιτέρω σε λειτουργία, τότε ο σωλήνας παροχής νερού μπορεί να παγώσει.

Απενεργοποιήστε την παγομηχανή, όταν διακόπτεται η παροχή νερού (π.χ. όταν είστε σε διακοπές).

- Κλείστε τη βάνα διακοπής παροχής νερού.
- Καθαρίστε το ψυγείο και αφήστε το ανοιχτό, για να αεριστεί επαρκώς και να αποφύγετε τη δημιουργία οσμών.



Η σωστή ρύθμιση της θερμοκρασίας είναι καθοριστικής σημασίας για τη διατηρησιμότητα των τροφίμων. Με τη μείωση της θερμοκρασίας, οι διαδικασίες ανάπτυξης των μικροοργανισμών επιβραδύνονται. Τα τρόφιμα δεν αλλοιώνονται τόσο γρήγορα.

Για την κατάψυξη των νωπών τροφίμων απαιτείται θερμοκρασία **-18°C**. Κατ' αυτόν τον τρόπο τα τρόφιμα μπορούν να διατηρηθούν στην ιδανική ποιότητα για μεγαλύτερο χρονικό διάστημα.

Όταν η θερμοκρασία ανέβει πάνω από τους  $-10^{\circ}\text{C}$ , ξεκινά η αλλοίωση από τους μικροοργανισμούς και ο χρόνος διατήρησης των τροφίμων μειώνεται. Για το λόγο αυτό, τρόφιμα κατά το ήμισυ ή τελείως αποψυγμένα επιτρέπεται να καταψύχονται πάλι μόνο μετά το μαγείρεμά τους (βράσιμο ή ψήσιμο). Οι υψηλές θερμοκρασίες που αναπτύσσονται κατά το μαγείρεμα σκοτώνουν τους περισσότερους μικροοργανισμούς.

Η θερμοκρασία στη συσκευή αυξάνεται:

- Όσο πιο συχνά και για μεγαλύτερο χρονικό διάστημα ανοίγετε την πόρτα της συσκευής.
- Όσο πιο μεγάλη ποσότητα τροφίμων τοποθετείτε.
- Όσο πιο ζεστά είναι τα φρέσκα τρόφιμα που τοποθετείτε.
- Όσο πιο υψηλή είναι η θερμοκρασία περιβάλλοντος στον χώρο τοποθέτησης του ψυγείου. Το ψυγείο είναι κατασκευασμένο για μια συγκεκριμένη κλιματική κλάση (εύρος θερμοκρασίας περιβάλλοντος), της οποίας τα όρια πρέπει να τηρούνται.

## Ένδειξη θερμοκρασίας

Στην κανονική λειτουργία εμφανίζεται στην οθόνη η **μέγιστη θερμοκρασία της ζώνης κατάψυξης**, που επικρατεί τη συγκεκριμένη στιγμή στο ψυγείο.

Ανάλογα με τη θερμοκρασία περιβάλλοντος και τη ρύθμιση, ίσως χρειαστούν μερικές ώρες ωσότου επιτευχθεί και εμφανιστεί σταθερά η επιθυμητή θερμοκρασία.

## Ρύθμιση θερμοκρασίας

- Αγγίξτε στην οθόνη την ένδειξη θερμοκρασίας.
- Σύρτε προς τα αριστερά ή προς τα δεξιά, έως ότου εμφανιστεί στο κέντρο η επιθυμητή θερμοκρασία.
- Αγγίξτε για επιβεβαίωση την επιθυμητή θερμοκρασία.

Η ένδειξη θερμοκρασίας αλλάζει στην πραγματική θερμοκρασία η οποία επικρατεί εκείνη τη στιγμή στο ψυγείο.

## Πιθανές τιμές ρύθμισης

- Κατάψυξη:  $-15^{\circ}\text{C}$  έως  $-28^{\circ}\text{C}$

## Αν έχετε αλλάξει τη ρύθμιση θερμοκρασίας:

- Ελέγξτε την ένδειξη της θερμοκρασίας μετά από μερικές ώρες. Μόνο τότε θα έχει επιτευχθεί η πραγματική θερμοκρασία.
- μετά από περ. 6 ώρες με το ψυγείο μισογεμάτο
- μετά από περ. 24 ώρες με το ψυγείο εντελώς γεμάτο

Αν η θερμοκρασία είναι υπερβολικά υψηλή ή χαμηλή μετά από το χρονικό αυτό διάστημα:

- Επαναρυθμίστε τη θερμοκρασία.

# Χρήση εντατικής κατάψυξης

## Λειτουργία «Εντατική κατάψυξη» ❄️

Με ενεργοποιημένη τη λειτουργία «Εντατική κατάψυξη» ❄️, η θερμοκρασία στην **κατάψυξη** φτάνει πολύ γρήγορα στο ψυχρότερο επίπεδο (ανάλογα με τη θερμοκρασία περιβάλλοντος). Το ψυγείο λειτουργεί με τη μέγιστη δυνατή απόδοση ψύξης, και η θερμοκρασία μειώνεται. Επιλέξτε αυτή τη λειτουργία πριν από την κατάψυξη φρέσκων τροφίμων. Έτσι τα τρόφιμα καταψύχονται γρήγορα και διατηρούν τη διατροφική τους αξία, τις βιταμίνες, την εμφάνιση και τη γεύση τους.

Όταν είναι ενεργοποιημένη η λειτουργία «Εντατική κατάψυξη» ❄️, ενδέχεται πολλές φορές να ακούγονται θόρυβοι.

Η λειτουργία «Εντατική κατάψυξη» πρέπει να ενεργοποιηθεί περίπου **6 ώρες πριν την τοποθέτηση** των τροφίμων που θα καταψυχθούν. Αν θέλετε να εκμεταλλευτείτε το **μέγιστο δυναμικό κατάψυξης, πρέπει 24 ώρες πριν από την τοποθέτηση των τροφίμων** να ενεργοποιήσετε τη λειτουργία «Εντατική κατάψυξη» ❄️.

Η λειτουργία «Εντατική κατάψυξη» ❄️ απενεργοποιείται αυτόματα μετά από περίπου 72 ώρες. Το ψυγείο λειτουργεί πάλι με κανονική απόδοση ψύξης. Η διάρκεια μέχρι την απενεργοποίηση της λειτουργίας εξαρτάται από την ποσότητα των φρέσκων τοποθετημένων τροφίμων.

**Χρήσιμη συμβουλή:** Για οικονομία ρεύματος, μπορείτε να απενεργοποιήσετε τη λειτουργία «Εντατική κατάψυξη», μόλις διαπιστώσετε ότι τα τρόφιμα ή τα ροφήματα έχουν ψυχθεί επαρκώς.

Δεν χρειάζεται να ενεργοποιήσετε τη λειτουργία «Εντατική κατάψυξη»,

- όταν τοποθετείτε τρόφιμα ήδη κατεψυγμένα.
- όταν τοποθετείτε τρόφιμα μόνο μέχρι 2 kg ημερησίως.

## Ενεργοποίηση και απενεργοποίηση της λειτουργίας «Εντατική κατάψυξη» ❄️

- Πατήστε την ένδειξη θερμοκρασίας.
- Για να ενεργοποιήσετε και να απενεργοποιήσετε τη λειτουργία «Εντατική κατάψυξη», πατήστε το ❄️.

Με **ενεργοποιημένη** τη λειτουργία «Εντατική κατάψυξη» η ένδειξη ❄️ ανάβει πορτοκαλί.

- Για έξοδο από αυτό το επίπεδο ρυθμίσεων, πατήστε την ένδειξη θερμοκρασίας.

### Επεξηγήσεις για τις εκάστοτε ρυθμίσεις

Στη συνέχεια περιγράφονται μόνο εκείνες οι λειτουργίες, οι οποίες χρειάζονται περαιτέρω επεξηγήσεις.

Ενώ βρίσκεστε στη λειτουργία ρυθμίσεων , ο συναγερμός πόρτας ή κάποιος άλλος προειδοποιητικός ήχος σταματά αυτόματα.



### Λειτουργία «Πάρτι»

Η λειτουργία «Πάρτι»  συνιστάται ιδιαίτερα, όταν τοποθετείτε μεγάλη ποσότητα φρέσκων τροφίμων ή ποτών που θέλετε να κρυώσουν ή να παγώσουν γρήγορα.

**Χρήσιμη συμβουλή:** Ενεργοποιήστε τη λειτουργία «Πάρτι»  περίπου 4 ώρες πριν από την τοποθέτηση των τροφίμων και των ποτών.

Με ενεργοποιημένη τη λειτουργία «Πάρτι»  ενεργοποιούνται αυτόματα:



- η λειτουργία «Εντατική κατάψυξη» 
- η παγομηχανή (παράγει παγάκια)

Η λειτουργία «Πάρτι»  απενεργοποιείται αυτόματα μετά από περίπου 24 ώρες. Μπορείτε όμως να απενεργοποιήσετε τη λειτουργία «Πάρτι»  οποιαδήποτε στιγμή νωρίτερα.

Σε περίπτωση διακοπής ρεύματος, η λειτουργία «Πάρτι»  απενεργοποιείται.

### Ενεργοποίηση της λειτουργίας κλειδώματος /

Η ενεργοποιημένη λειτουργία κλειδώματος προστατεύει από ανεπιθύμητη απενεργοποίηση του ψυγείου και από ανεπιθύμητες αλλαγές από μη αρμόδια άτομα π.χ. παιδιά.

- Πατήστε το .
- Σύρετε προς τα αριστερά ή προς τα δεξιά, έως ότου εμφανιστεί στο κέντρο η ένδειξη .

- Πατήστε το .

Με ενεργοποιημένη τη λειτουργία κλειδώματος το σύμβολο  ανάβει πορτοκαλί.

- Κλείστε την πόρτα της συσκευής. Μόνο τότε ενεργοποιείται η λειτουργία κλειδώματος .

### Σύντομη απενεργοποίηση της λειτουργίας κλειδώματος /

Αν για παράδειγμα θέλετε να ρυθμίσετε τη θερμοκρασία, μπορείτε να απενεργοποιήσετε για λίγο τη λειτουργία κλειδώματος:

- Πατήστε την ένδειξη θερμοκρασίας.
- Πατήστε για περίπου 6 δευτερόλεπτα το .

Η ένδειξη μεταβαίνει στη ρύθμιση θερμοκρασίας.



- Προβείτε τώρα στις επιθυμητές ρυθμίσεις.

Μόλις κλείσετε την πόρτα της συσκευής, η λειτουργία κλειδώματος  ενεργοποιείται εκ νέου.

### Μόνιμη απενεργοποίηση της λειτουργίας κλειδώματος /

- Πατήστε το .

## Προγραμματισμός άλλων ρυθμίσεων

- Πατήστε για περίπου 6 δευτερόλεπτα το .
- Σύρετε προς τα αριστερά ή προς τα δεξιά, έως ότου εμφανιστεί στο κέντρο η ένδειξη .
- Πατήστε το .

Με απενεργοποιημένη τη λειτουργία κλειδώματος ανάβει η ένδειξη .

### Λειτουργία Sabbath

Το ψυγείο για την υποστήριξη θρησκευτικών εθίμων διαθέτει λειτουργία Sabbath.

Η ενεργοποιημένη λειτουργία Sabbath  εμφανίζεται πρώτα στην αρχική οθόνη.

Μετά από 3 δευτερόλεπτα σβήνει η οθόνη.

Όσο είναι ενεργοποιημένη η λειτουργία Sabbath , δεν μπορείτε να πραγματοποιήσετε ρυθμίσεις στο ψυγείο σας.



Βεβαιωθείτε ότι οι πόρτες της συσκευής είναι καλά κλεισμένες, αφού οι οπτικές και ακουστικές προειδοποιήσεις στη συγκεκριμένη λειτουργία είναι απενεργοποιημένες.

Η λειτουργία Sabbath  απενεργοποιείται αυτόματα μετά από περίπου 80 ώρες.

Με ενεργοποιημένη τη λειτουργία Sabbath  απενεργοποιούνται τα εξής:

- ο εσωτερικός φωτισμός με ανοικτή πόρτα συσκευής
- όλα τα ακουστικά και οπτικά σήματα
- η ένδειξη θερμοκρασίας
- τυχόν ενεργή σύνδεση WLAN

Όλες οι ήδη ενεργοποιημένες λειτουργίες παραμένουν ενεργές.

 Κίνδυνος για την υγεία από την κατανάλωση αλλοιωμένων τροφίμων. Επειδή μια πιθανή διακοπή ρεύματος κατά τη διάρκεια της λειτουργίας Sabbath  δεν εμφανίζεται, τα τρόφιμα εκτίθενται κατά περίπτωση για κάποιο χρονικό διάστημα σε αυξημένες θερμοκρασίες. Έτσι η διάρκεια ζωής των τροφίμων μειώνεται. Σε περίπτωση που προκύψει διακοπή ρεύματος κατά τη διάρκεια της λειτουργίας Sabbath , ελέγχετε την ποιότητα των τροφίμων.

### Απενεργοποίηση λειτουργίας Sabbath

- Αγγίξτε τη μαύρη οθόνη.

Εμφανίζεται το .

- Αγγίξτε το .

Το  ανάβει πορτοκαλί.

- Αγγίξτε στη λειτουργία ρυθμίσεων  το σύμβολο .



Όταν η λειτουργία Sabbath είναι απενεργοποιημένη, το σύμβολο  ανάβει λευκό.

### Πληροφορίες για τη λειτουργία Sabbath

Το προϊόν αυτό είναι πιστοποιημένο από τον Star-K, έναν διεθνή οργανισμό πιστοποίησης Kosher. Εδώ μπορείτε να δείτε την έκδοση της πιστοποίησης από τον Star-K.

### Αλλαγή χρονικού διαστήματος έως την ενεργοποίηση του συναγερμού πόρτας

Μπορείτε να ρυθμίσετε πόσο σύντομα μετά το άνοιγμα της πόρτας της συσκευής θα ηχεί ο συναγερμός πόρτας.

- Αγγίξτε το .
- Σύρτε προς τα αριστερά ή προς τα δεξιά, έως ότου εμφανιστεί στο κέντρο η ένδειξη .
- Αγγίξτε το .
- Σύρτε προς τα αριστερά ή προς τα δεξιά, έως ότου το επιθυμητό χρονικό διάστημα μεταξύ 30 δευτερολέπτων και 3 λεπτών: 30 δευτερολέπτων εμφανιστεί στο κέντρο.
- Αγγίξτε για επιβεβαίωση την επιθυμητή ρύθμιση.

### Miele@home

Το ψυγείο είναι εξοπλισμένο με ενσωματωμένη μονάδα WLAN.

Εργοστασιακά η δικτύωση είναι απενεργοποιημένη.

Για τη χρήση της απαιτείται:

- δίκτυο WLAN
- η εφαρμογή Miele
- λογαριασμός χρήστη στη Miele. Μπορείτε να δημιουργήσετε τον λογαριασμό χρήστη μέσω της εφαρμογής Miele.

Η εφαρμογή Miele σας καθοδηγεί κατά τη σύνδεση του ψυγείου με το οικιακό δίκτυο WLAN.

Αφού συνδέσετε το ψυγείο στο δίκτυο WLAN σας, μπορείτε π.χ. να προβείτε με την εφαρμογή στις ακόλουθες ενέργειες:

- Να ζητήσετε πληροφορίες για την κατάσταση λειτουργίας του ψυγείου σας,
- Να αλλάξετε τις ρυθμίσεις του ψυγείου σας.

Με τη σύνδεση του ψυγείου στο δίκτυο WLAN σας αυξάνεται η κατανάλωση ενέργειας, ακόμη και αν το ψυγείο είναι εκτός λειτουργίας.

Εξασφαλίστε ότι στον χώρο τοποθέτησης του ψυγείου σας το σήμα του δικτύου WLAN σας είναι αρκετά ισχυρό.

# Προγραμματισμός άλλων ρυθμίσεων

## Διαθεσιμότητα σύνδεσης WLAN

Η σύνδεση WLAN μοιράζεται μια περιοχική συχνότητα με άλλες συσκευές, π.χ. με συσκευή μικροκυμάτων, με τηλεκατευθυνόμενα παιχνίδια). Έτσι μπορεί να προκύψουν παροδικές ή ολοκληρωτικές ανωμαλίες σύνδεσης. Γι' αυτό το λόγο δεν μπορούν να είναι εγγυημένα σταθερά διαθέσιμες οι προσφερόμενες λειτουργίες.

## Διαθεσιμότητα Miele@home

Η χρήση της εφαρμογής Miele εξαρτάται από τη διαθεσιμότητα της υπηρεσίας Miele@home στη χώρα σας.

Η υπηρεσία Miele@home δεν είναι διαθέσιμη σε όλες τις χώρες.

Πληροφορίες σχετικά με τη διαθεσιμότητα θα βρείτε στην ιστοσελίδα [www.miele.com](http://www.miele.com).

## Εφαρμογή Miele

Μπορείτε να κατεβάσετε δωρεάν την εφαρμογή Miele από το Apple App Store® ή από το Google Play Store™.



## Πρώτη ρύθμιση του Miele@home





- Αγγίξτε το .
- Σύρτε προς τα αριστερά ή προς τα δεξιά, έως ότου εμφανιστεί στο κέντρο η ένδειξη @.
- Αγγίξτε το @.
- Αγγίξτε την επιθυμητή μέθοδο σύνδεσης (APP ή WPS).

Μετά την επιτυχή σύνδεση εμφανίζεται στην αρχική οθόνη το .

Αν η σύνδεση δεν μπόρεσε να δημιουργηθεί, εμφανίζεται το .



- Σε αυτήν την περίπτωση ξεκινήστε ξανά τη διαδικασία.

## Απενεργοποίηση ή ενεργοποίηση της σύνδεσης WLAN

- Αγγίξτε το .
- Σύρτε προς τα αριστερά ή προς τα δεξιά, έως ότου εμφανιστεί στο κέντρο η ένδειξη @.
- Αγγίξτε το @.
- Για να απενεργοποιήσετε τη σύνδεση WLAN, αγγίξτε το .
- Εμφανίζεται το .
- Για να ενεργοποιήσετε ξανά τη σύνδεση WLAN, αγγίξτε το .
- Για έξοδο από το επίπεδο μενού, αγγίξτε το .

Όταν η σύνδεση WLAN είναι ενεργή, ανάβει το  στην αρχική οθόνη.

### Επαναφορά διαμόρφωσης δικτύου

- Αγγίξτε το .
- Σύρτε προς τα αριστερά ή προς τα δεξιά, έως ότου εμφανιστεί στο κέντρο η ένδειξη @.
- Αγγίξτε το @.
- Σύρτε προς τα δεξιά, έως ότου εμφανιστεί στο κέντρο η ένδειξη .
- Αγγίξτε το .
- Αγγίξτε το OK.





Εκτελείται επαναφορά όλων των ρυθμίσεων που έχουν προγραμματιστεί και των τιμών που έχουν εισαχθεί για το Miele@home.

Η σύνδεση WLAN απενεργοποιείται και το σύμβολο  σβήνει στην αρχική οθόνη.

Επαναφέρετε τη διαμόρφωση δικτύου στην αρχική κατάσταση, όταν θέλετε να απορρίψετε το ψυγείο σας, να το πουλήσετε ή να θέσετε σε λειτουργία ένα μεταχειρισμένο ψυγείο. Όλα τα προσωπικά δεδομένα διαγράφονται από το ψυγείο. Εκτός από αυτό, ένας προκάτοχος της συσκευής δεν θα μπορεί πια να επέμβει σε αυτή.

### Αλλαγή της έντασης των προειδοποιητικών και ηχητικών σημάτων /

Μπορείτε να αλλάξετε την ένταση των προειδοποιητικών και ηχητικών σημάτων (π.χ. σε έναν συναγερμό πόρτας ή σε ένα μήνυμα σφάλματος). Μπορείτε επίσης να απενεργοποιήσετε τον προειδοποιητικό ήχο και τα ηχητικά σήματα, εάν σας ενοχλούν.

- Πατήστε το .
  - Σύρετε προς τα αριστερά ή προς τα δεξιά, έως ότου εμφανιστεί στο κέντρο η ένδειξη .
  - Πατήστε το .
  - Επιλέξτε την επιθυμητή ένταση ήχου σύροντας προς τα αριστερά ή προς τα δεξιά την μπάρα τμημάτων.
  - Επιβεβαιώστε την επιθυμητή ένταση, αγγίζοντας την μπάρα τμημάτων.
- Με απενεργοποιημένα προειδοποιητικά και ηχητικά σήματα εμφανίζεται το .

## Προγραμματισμός άλλων ρυθμίσεων

### Αλλαγή της φωτεινότητας οθόνης ☀

Μπορείτε να προσαρμόσετε τη φωτεινότητα της οθόνης στις συνθήκες φωτός του περιβάλλοντος.

- Πατήστε το ☀.
- Σύρτε προς τα αριστερά ή προς τα δεξιά, έως ότου εμφανιστεί στο κέντρο η ένδειξη ☀.
- Πατήστε το ☀.
- Επιλέξτε την επιθυμητή βαθμίδα φωτεινότητας σύροντας προς τα αριστερά ή προς τα δεξιά την μπάρα τμημάτων.
- Επιβεβαιώστε την επιθυμητή βαθμίδα φωτεινότητας, αγγίζοντας την μπάρα τμημάτων.

### Απενεργοποίηση εκθεσιακής ρύθμισης ■

Η εκθεσιακή ρύθμιση ■ προσφέρει τη δυνατότητα στον έμπορο να παρουσιάσει το ψυγείο χωρίς να είναι ενεργοποιημένη η ψύξη. Δεν χρειάζεστε αυτή τη ρύθμιση για ιδιωτική χρήση.

Εάν από το εργοστάσιο ενεργοποιηθεί η εκθεσιακή ρύθμιση, στην αρχική οθόνη εμφανίζεται το ■.

- Αγγίξτε το ⏻.
- Αγγίξτε το ☀.
- Σύρτε προς τα αριστερά ή προς τα δεξιά, έως ότου εμφανιστεί στο κέντρο η ένδειξη ■.
- Αγγίξτε το ■.

Μετά την απενεργοποίηση της εκθεσιακής ρύθμισης ■, η λειτουργία του ψυγείου τερματίζεται και πρέπει να ενεργοποιηθεί ξανά.

### Επαναφορά εργοστασιακών ρυθμίσεων 🏠

Πραγματοποιείται επαναφορά όλων των ρυθμίσεων του ψυγείου στις ρυθμίσεις της κατάστασης παράδοσης (για τις ρυθμίσεις βλέπε κεφ. «Περιγραφή συσκευής»).

- Αγγίξτε το ☀.
- Σύρτε προς τα αριστερά ή προς τα δεξιά, έως ότου εμφανιστεί στο κέντρο η ένδειξη 🏠.
- Αγγίξτε το 🏠.

Εμφανίζεται το 🏠.

- Αγγίξτε το OK.

Η λειτουργία του ψυγείου τερματίζεται και πρέπει να ενεργοποιηθεί ξανά.

### Πληροφορίες i

Στην οθόνη εμφανίζονται τα στοιχεία της συσκευής (ονομασία μοντέλου και αριθμός κατασκευής).

Έχετε διαθέσιμα αυτά τα στοιχεία συσκευής:

- Για τη σύνδεση του ψυγείου στο δίκτυο WLAN (βλέπε κεφάλαιο «Προγραμματισμός άλλων ρυθμίσεων», ενότητα «Miele@home») (ανάλογα με το μοντέλο).
- Για την αναφορά σφάλματος στο Miele Service (βλ. κεφάλαιο «Service»).
- Για την προβολή πληροφοριών της βάσης δεδομένων EPREL (βλέπε κεφάλαιο «Service»).



## Συναγερμός θερμοκρασίας και συναγερμός πόρτας

 Κίνδυνος για την υγεία από την κατανάλωση αλλοιωμένων τροφίμων.

Αν η θερμοκρασία κατάψυξης εμφανίζει για μεγάλο διάστημα θερμοκρασία υψηλότερη από  $-18^{\circ}\text{C}$ , τα κατεψυγμένα μπορεί να έχουν αρχίσει να ξεπαγώνουν. Έτσι η διάρκεια ζωής των τροφίμων μειώνεται.

Ελέγχετε μήπως τα κατεψυγμένα έχουν ξεπαγώσει ή έχουν αρχίσει να ξεπαγώνουν. Αν συμβαίνει αυτό, πρέπει να καταναλώσετε τα τρόφιμα, το συντομότερο δυνατόν, ή διαφορετικά να τα επεξεργαστείτε περαιτέρω (να τα μαγειρέψετε ή να τα ψήσετε) πριν τα τοποθετήσετε και πάλι στην κατάψυξη.

Το ηχητικό και οπτικό σήμα εκπέμπεται στις εξής περιπτώσεις:

- Ενεργοποιείτε το ψυγείο και η θερμοκρασία στο εσωτερικό του παρουσιάζει έντονη απόκλιση από αυτήν που έχετε ρυθμίσει.
- Ταξινομείτε και αφαιρείτε κατεψυγμένα τρόφιμα, και στη διάρκεια αυτή εισέρχεται πολύς θερμός αέρας από τον χώρο μέσα στη συσκευή.
- Καταψύχετε μεγάλες ποσότητες φρέσκων τροφίμων.
- Καταψύχετε ζεστά φρέσκα τρόφιμα.
- Έγινε διακοπή ρεύματος.
- Το ψυγείο παρουσιάζει βλάβη.

### Συναγερμός θερμοκρασίας

Το ψυγείο διαθέτει συναγερμό θερμοκρασίας, ώστε η θερμοκρασία στη ζώνη κατάψυξης να μην αυξάνεται ανεξέλεγκτα.

Αν η θερμοκρασία αυξηθεί υπερβολικά, στην ένδειξη θερμοκρασίας ανάβει κόκκινο το .

Επιπλέον ηχεί ένας προειδοποιητικός ήχος μέχρι να λήξει η κατάσταση συναγερμού ή να απενεργοποιηθεί πρόωρα ο προειδοποιητικός ήχος.

Το επίπεδο θερμοκρασίας που αναγνωρίζεται από το ψυγείο ως πολύ υψηλό εξαρτάται από τη θερμοκρασία που έχετε ρυθμίσει.

Πριν απενεργοποιήσετε τον συναγερμό θερμοκρασίας, θα πρέπει να διερευνηθεί και να εξαλειφθεί η αιτία ενεργοποίησής του.

Σε περίπτωση που σας ενοχλεί ο προειδοποιητικός ήχος, μπορείτε να τον απενεργοποιήσετε από πριν.

■ Πατήστε το .



Το μήνυμα προειδοποίησης επιβεβαιώθηκε: Το  σβήνει και ο προειδοποιητικός ήχος σταματά να ηχεί.

Εμφανίζεται η αρχική οθόνη: Στην ένδειξη θερμοκρασίας εμφανίζεται να αναβοσβήνει για περίπου 1 λεπτό η μέγιστη θερμοκρασία, η οποία επικρατούσε μέχρι τώρα στη συσκευή. Στη συνέχεια η ένδειξη θερμοκρασίας μεταβαίνει στην τρέχουσα θερμοκρασία στο ψυγείο.

# Συναγερμός θερμοκρασίας και συναγερμός πόρτας



## Συναγερμός πόρτας

Το ψυγείο διαθέτει συναγερμό πόρτας για την αποτροπή της άσκοπης κατανάλωσης ενέργειας, σε περίπτωση που έμεινε η πόρτα της συσκευής ανοιχτή, και για να προστατευτούν από τη θερμότητα τα τρόφιμα που έχουν τοποθετηθεί στο ψυγείο.

Αν η πόρτα της συσκευής μείνει ανοιχτή για μεγαλύτερο χρονικό διάστημα, στην ένδειξη θερμοκρασίας εμφανίζεται το   φωτιζόμενο κίτρινο. Επιπλέον, ακούγεται ένας προειδοποιητικός ήχος και ο εσωτερικός φωτισμός αναβοσβήνει.



Το χρονικό διάστημα έως την ενεργοποίηση του συναγερμού πόρτας μπορεί να τροποποιηθεί (βλέπε κεφάλαιο «Προγραμματισμός άλλων ρυθμίσεων»).

Ο ακουστικός προειδοποιητικός ήχος του συναγερμού πόρτας μπορεί να απενεργοποιηθεί (βλέπε κεφάλαιο «Προγραμματισμός άλλων ρυθμίσεων»).

Μόλις κλείσετε την πόρτα, ο προειδοποιητικός ήχος σταματά και το   σβήνει στην οθόνη.

## Πρώρη απενεργοποίηση συναγερμού πόρτας

■ Πατήστε στην οθόνη το  .

Ο προειδοποιητικός ήχος σταματά, το σύμβολο   σβήνει και ο εσωτερικός φωτισμός είναι συνεχώς αναμμένος.

Αν η πόρτα της συσκευής δεν κλείσει, ο προειδοποιητικός ήχος επαναλαμβάνεται μετά από περ. 1 λεπτό.

## Τι συμβαίνει όταν καταψύχετε φρέσκα τρόφιμα;

 Κίνδυνος για την υγεία από την κατανάλωση αλλοιωμένων τροφίμων. Αν η θερμοκρασία κατάψυξης εμφανίζει για μεγάλο διάστημα θερμοκρασία υψηλότερη από  $-18^{\circ}\text{C}$ , τα κατεψυγμένα μπορεί να έχουν αρχίσει να ξεπαγώνουν. Έτσι η διάρκεια ζωής των τροφίμων μειώνεται. Ελέγχετε μήπως τα κατεψυγμένα έχουν ξεπαγώσει ή έχουν αρχίσει να ξεπαγώνουν. Αν συμβαίνει αυτό, πρέπει να καταναλώσετε τα τρόφιμα, το συντομότερο δυνατόν, ή διαφορετικά να τα επεξεργαστείτε περαιτέρω (να τα μαγειρέψετε ή να τα ψήσετε) πριν τα τοποθετήσετε και πάλι στην κατάψυξη.

Τα φρέσκα τρόφιμα πρέπει να καταψύχονται το συντομότερο δυνατόν, για να διατηρούν τη διατροφική τους αξία, τις βιταμίνες, την εμφάνιση και τη γεύση τους.

Όταν τα τρόφιμα καταψύχονται με ταχύ ρυθμό, τα υγρά των μορίων δεν έχουν το χρόνο να μετακινηθούν προς τον κενό χώρο μεταξύ τους. Η συρρίκνωση των μορίων μειώνεται σημαντικά. Κατά την απόψυξη, μπορεί εύκολα η ελάχιστη αυτή απώλεια υγρών να επιστρέψει πίσω στα μόρια, έτσι ώστε η απώλεια χυμών των τροφίμων να είναι ελάχιστη. Ως αποτέλεσμα, το νερό που βγαίνει όταν ξεπαγώνουν είναι πολύ λίγο.

## Μέγιστο δυναμικό κατάψυξης

Για να καταψυχθούν τα τρόφιμα μέχρι τον πυρήνα τους γρήγορα, δεν επιτρέπεται να ξεπεραστεί το μέγιστο δυναμικό κατάψυξης. Θα βρείτε το μέγιστο δυναμικό κατάψυξης εντός 24 ωρών στην πινακίδα τύπου «Δυναμικό κατάψυξης ... kg/24 h».

## Αποθήκευση έτοιμων κατεψυγμένων τροφίμων

Αν θέλετε να διατηρήσετε στην κατάψυξη έτοιμα κατεψυγμένα τρόφιμα, ελέγχετε ήδη κατά την αγορά τους από το κατάστημα τα εξής:

- τη συσκευασία για τυχόν ζημιές
  - την ημερομηνία λήξης
  - η θερμοκρασία της ζώνης ψύξης στον καταψύκτη πώλησης πρέπει να είναι  $-18^{\circ}\text{C}$  ή χαμηλότερη
- Αν είναι εφικτό, μεταφέρετε τα κατεψυγμένα σε ισοθερμική τσάντα και τοποθετήστε τα γρήγορα μέσα στο ψυγείο.

# Κατάψυξη και διατήρηση στην κατάψυξη

## Διαδικασία κατάψυξης φρέσκων τροφίμων

### Πριν από την τοποθέτηση

- Αν τα φρέσκα τρόφιμα είναι πάνω από 2 kg, ενεργοποιήστε 6 ώρες πριν από την τοποθέτησή τους τη λειτουργία «Εντατική κατάψυξη» ❄️.
- Για ακόμα μεγαλύτερες ποσότητες τροφίμων, ενεργοποιήστε 24 ώρες πριν από την τοποθέτησή τους τη λειτουργία «Εντατική κατάψυξη» ❄️.

Τα ήδη τοποθετημένα στην κατάψυξη προϊόντα αποκτούν έτσι απόθεμα ψύχους.

- Κατάλληλα για να καταψυχθούν είναι μόνο τα φρέσκα τρόφιμα σε άψογη κατάσταση.

Λάβετε υπόψη ότι υπάρχουν συγκεκριμένα τρόφιμα που δεν είναι κατάλληλα για κατάψυξη. Σε αυτά περιλαμβάνονται π.χ. είδη λαχανικών που συνήθως καταναλώνονται ωμά, όπως φυλλώδη λαχανικά ή ραπανάκια.

**Χρήσιμη συμβουλή:** Για να διατηρήσουν τα λαχανικά το χρώμα, τη γεύση, το άρωμα και τη βιταμίνη C, πριν από την κατάψυξη θα πρέπει να τα μπλανσάρετε. Για τη διαδικασία αυτή, βυθίστε τα λαχανικά σε μερίδες για 2-3 λεπτά σε νερό που βράζει. Κατόπιν, βγάλτε τα και κρυσώστε τα άμεσα σε κρύο νερό. Στραγγίξτε τα λαχανικά.

## Συσκευασία κατεψυγμένων

- Καταψύξτε τα τρόφιμα κατά μερίδες.

**Χρήσιμη συμβουλή:** Για να αποφύγετε τη δημιουργία εγκαύματος ψύχους, επιλέξτε κατάλληλες συσκευασίες (π.χ. δοχεία κατάψυξης).

- Πιέστε τη συσκευασία, για να φύγει όλος ο αέρας από το εσωτερικό και κλείστε την αεροστεγώς.
- Σημειώστε πάνω στη συσκευασία το είδος του κατεψυγμένου και την ημερομηνία κατάψυξης.

## Τοποθέτηση τροφίμων στην κατάψυξη

⚠️ Κίνδυνος ζημιάς εξαιτίας υπερβολικού φορτίου.

Ένα πολύ βαρύ φορτίο μπορεί να προκαλέσει ζημιές στο συρτάρι κατάψυξης/στο γυάλινο ράφι.

Τηρείτε το αντίστοιχο μέγιστο φορτίο:  
συρτάρι κατάψυξης = 12 kg  
γυάλινο ράφι = 35 kg

Τα νωπά τρόφιμα δεν επιτρέπεται κατά την κατάψυξή τους να αγγίζουν τα κατεψυγμένα, ώστε να μην ξεπαγώσουν τα ήδη κατεψυγμένα.

- Για να μην κολλήσουν μεταξύ τους και να μην πιάσουν πάγο τα τρόφιμα, οι συσκευασίες που τοποθετούνται στην κατάψυξη πρέπει να είναι εντελώς στεγνές.

Για να καταψυχθούν τα τρόφιμα γρήγορα μέχρι τον πυρήνα τους, μην υπερβαίνετε τα ακόλουθα μεγέθη συσκευασίας:

- Φρούτα και λαχανικά έως 1 kg
- Κρέας έως 2,5 kg

# Κατάψυξη και διατήρηση στην κατάψυξη

## – Μικρή ποσότητα κατεψυγμένων

Τα τρόφιμα καταψύχονται στα επάνω συρτάρια κατάψυξης.

- Για να καταψυχθούν τα τρόφιμα γρήγορα μέχρι τον πυρήνα τους, τοποθετήστε τα απλωμένα στον πάτο των **πάνω** συρταριών κατάψυξης.

## – VarioRoom: Τοποθέτηση μέγιστης ποσότητας κατεψυγμένων (βλέπε πινακίδα τύπου)

Αν οι σχισμές του βεντιλατέρ εμποδίζονται, μειώνεται η απόδοση ψύξης και αυξάνεται η κατανάλωση ρεύματος.

Προσέξτε κατά την τοποθέτηση των κατεψυγμένων να μην καλυφθούν οι σχισμές του βεντιλατέρ.

**Χρήσιμη συμβουλή:** Μπορείτε να αυξήσετε με ευέλικτο τρόπο την χωρητικότητα της κατάψυξης. Για να τοποθετήσετε κατεψυγμένα μεγάλου όγκου, π.χ. γαλοπούλα ή κυνήγι, μπορείτε να αφαιρέσετε τα γυάλινα ράφια ανάμεσα στα συρτάρια κατάψυξης.

- Αφαιρέστε τα επάνω συρτάρια κατάψυξης.
- Για να καταψυχθούν τα τρόφιμα γρήγορα μέχρι τον πυρήνα τους, τοποθετήστε τα απλωμένα στα επάνω γυάλινα ράφια.

## Μετά την διαδικασία κατάψυξης:

- Απενεργοποιήστε τη λειτουργία «Εντατική κατάψυξη» ❄.
- Τοποθετήστε τα τρόφιμα που έχουν καταψυχθεί στα συρτάρια κατάψυξης και σπρώξτε τα συρτάρια πάλι προς προς τα μέσα.

## Χρόνος αποθήκευσης κατεψυγμένων τροφίμων

Ομάδα-τροφίμων	Χρόνος αποθήκευσης (μήνες)
Παγωτό	2 έως 6
Ψωμί, ζυμωτά	2 έως 6
Τυρί	2 έως 4
Ψάρι, λιπαρό	1 έως 2
Ψάρι, άπαχο	1 έως 5
Λουκάνικο, ζαμπόν	1 έως 3
Κυνήγι, χοιρινό	1 έως 12
Πουλερικά, βοδινό	2 έως 10
Λαχανικά, φρούτα	6 έως 18
Μυρωδικά	6 έως 10

Οι αναφερόμενοι χρόνοι αποθήκευσης είναι τιμές αναφοράς.

Σε κατεψυγμένα προϊόντα του εμπορίου, καθοριστική είναι η χρονική διάρκεια αποθήκευσης που αναγράφεται στη συσκευασία.

Με σταθερή θερμοκρασία κατάψυξης στους  $-18^{\circ}\text{C}$  και κατάλληλη υγιεινή μπορεί να αξιοποιηθεί ο μέγιστος χρόνος αποθήκευσης των τροφίμων, ενώ ταυτόχρονα μειώνεται και ο όγκος των απορριμμάτων τροφίμων.

## Ταχεία ψύξη ποτών και αναψυκτικών

Τα μπουκάλια που τοποθετείτε στην κατάψυξη για ταχεία ψύξη, πρέπει να τα βγάζετε **το αργότερο μετά από μία ώρα**, γιατί μπορεί να προκληθεί έκρηξη.

## Παγάκια

Πριν ενεργοποιήσετε πάλι την παγομηχανή, λάβετε υπόψη τα ακόλουθα:

- Η παγομηχανή είναι καθαρή.
- Το ψυγείο είναι ενεργοποιημένο.
- Το συρτάρι για παγάκια πρέπει να είναι εντελώς κλειστό, επειδή διαφορετικά δεν μπορούν να παραχθούν παγάκια.
- Στο συρτάρι για παγάκια επάνω βρίσκεται ένα αναρτώμενο δοχείο. Αν κάποια φορά οι ανάγκες για παγάκια είναι μεγαλύτερες, μπορείτε απλώς να αφαιρέσετε το αναρτώμενο δοχείο. Η παγομηχανή παράγει αυτόματα παγάκια, μέχρι να επιτευχθεί το μέγιστο ύψος πλήρωσης στο συρτάρι για παγάκια.

 Κίνδυνος για την υγεία από μολυσμένο νερό.

Αν το νερό παραμείνει για μεγάλο χρονικό διάστημα στις σωληνώσεις μεταφοράς νερού, μπορεί να αναπτυχθούν βακτηρίδια επικίνδυνα για την υγεία.

Απορρίψτε τα παγάκια που θα παραχθούν τις 3 πρώτες φορές μετά την αρχική λειτουργία της παγομηχανής, γιατί το νερό χρησιμοποιείται για το πρώτο ξέβγαλμα της παροχής νερού. Αυτό ισχύει όχι μόνο για την πρώτη έναρξη λειτουργίας, αλλά και αν η παγομηχανή ήταν εκτός λειτουργίας για μεγάλο χρονικό διάστημα (πάνω από 5 ημέρες).

Μετά την αρχική λειτουργία μπορεί να χρειαστεί να περάσει έως και ένα 24ωρο, μέχρι να πέσουν στο συρτάρι τα πρώτα παγάκια από την παγομηχανή.



Αν απενεργοποιήσετε και ενεργοποιήσετε ξανά την παγομηχανή, η διαδικασία αυτή διαρκεί 6 ώρες το πολύ.

Με την παγομηχανή παράγετε συνήθεις ποσότητες για οικιακή χρήση.

Η παγομηχανή παράγει περίπου 0,8 kg παγάκια σε 24 ώρες.

Η ποσότητα παραγωγής πάγου εξαρτάται από τη θερμοκρασία της κατάψυξης: **Όσο πιο χαμηλή είναι η θερμοκρασία, τόσο περισσότερα παγάκια παράγονται σε συγκεκριμένο χρονικό διάστημα.**

## Ενεργοποίηση/απενεργοποίηση παγομηχανής

- Πατήστε το .
- Σύρετε προς τα αριστερά ή προς τα δεξιά, έως ότου εμφανιστεί στο κέντρο η ένδειξη .
- Πατήστε το .

Με ενεργοποιημένη την παγομηχανή το σύμβολο  ανάβει πορτοκαλί.

Μόλις κρυώσει η κατάψυξη, η παγομηχανή γεμίζει με νερό.

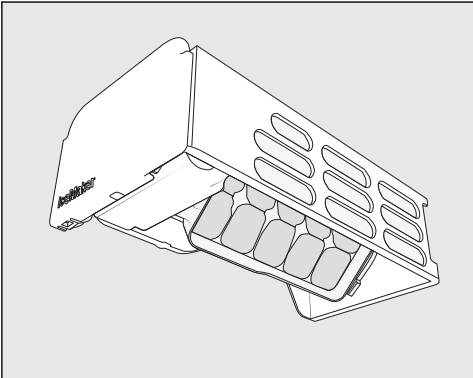

Μόλις παγώσει το νερό, τα παγάκια πέφτουν αυτόματα από την ενσωματωμένη παγοθήκη στο αναρτώμενο δοχείο. Το αναρτώμενο δοχείο μπορεί να αφαιρεθεί, αν χρειάζεται.

Μόλις γεμίσει το αναρτώμενο δοχείο ή το συρτάρι για παγάκια, σταματά αυτόματα η παραγωγή πάγου. Το συρτάρι δεν γεμίζει μέχρι το χείλος.

**Χρήσιμη συμβουλή:** Αυξήστε την ποσότητα πλήρωσης πάγου, κατανέμοντας ομοιόμορφα τα παγάκια.

**Χρήσιμη συμβουλή:** Αδειάζετε τακτικά το αναρτώμενο δοχείο ή το συρτάρι για παγάκια, το αργότερο μετά από μία εβδομάδα, αν δεν έχετε χρησιμοποιήσει παγάκια. Έτσι έχετε συνεχώς φρέσκο πάγο και ταυτόχρονα εμποδίζεται η συσσωμάτωση του πάγου.

Αν δεν θέλετε να φτιάξετε παγάκια, μπορείτε να απενεργοποιήσετε την παγομηχανή ανεξάρτητα από την κατάσταση.

Όταν η παγομηχανή είναι απενεργοποιημένη, στο συρτάρι για παγάκια μπορούν να καταψυχθούν τρόφιμα.

- Σπρώξτε το συρτάρι για τα παγάκια ξανά εντελώς προς τα μέσα για να συνεχιστεί η παραγωγή πάγου.

## Απόψυξη συσκευής

---

Το ψυγείο είναι εξοπλισμένο με σύστημα NoFrost με το οποίο η απόψυξη στην κατάψυξη γίνεται αυτόματα.

Η συσσωρευμένη υγρασία συμπυκνώνεται στον εξατμιστή και περιοδικά υγροποιείται και εξατμίζεται.

Με αυτή την αυτόματη μέθοδο απόψυξης δεν δημιουργείται ποτέ πάγος στο ψυγείο. Τα τρόφιμα δεν ξεπαγώνουν χάρη σε αυτό το ειδικό σύστημα.



## Καθαρισμός και περιποίηση

Δεν επιτρέπεται να αφαιρέσετε την πινακίδα τύπου από το εσωτερικό του ψυγείου. Σε περίπτωση βλάβης είναι απαραίτητη.

Προσέχετε να μην εισχωρήσει νερό στο ηλεκτρονικό σύστημα ή τον φωτισμό.

 Κίνδυνος ζημιάς λόγω διείσδυσης υγρασίας.

Ο ατμός ενός ατμοκαθαριστή μπορεί να προκαλέσει ζημιά σε πλαστικά και ηλεκτρικά εξαρτήματα.

Μην χρησιμοποιείτε ατμοκαθαριστές για να καθαρίσετε το ψυγείο.

### Υποδείξεις για το καθαριστικό

Στο εσωτερικό του ψυγείου χρησιμοποιείτε μόνο μέσα καθαρισμού και περιποίησης που είναι ακίνδυνα για τα τρόφιμα.

Για να μην πάθουν ζημιά όλες οι επιφάνειες, **μην** χρησιμοποιείτε κατά τον καθαρισμό

- καθαριστικά που περιέχουν σόδα, αμμωνία, οξέα ή χλώριο
- καθαριστικά αφαίρεσης αλάτων
- δυνατά καθαριστικά (π.χ. σε μορφή σκόνης, γαλακτώματος, κόκκων),
- καθαριστικά που περιέχουν διαλύτες
- καθαριστικά ανοξειδωτων επιφανειών
- απορρυπαντικά πλυντηρίου πιάτων
- σπρέι φούρνου
- καθαριστικό για τζάμια
- σκληρά σφουγγάρια και βούρτσες, (π.χ. σφουγγάρια για κατσαρόλες)

- ειδικά σφουγγάρια σε σχήμα γόμας που «σβήνουν» τη βρομιά χωρίς νερό και σαπούνι

- κοφτερές μεταλλικές ξύστρες

Για τον καθαρισμό συνιστάται ένα καθαρό σφουγγάρι, χλιαρό νερό με λίγο απορρυπαντικό.

### Προετοιμασία του ψυγείου για καθαρισμό

- Απενεργοποιήστε το ψυγείο.

Στην οθόνη εμφανίζεται το σύμβολο  και η ψύξη είναι απενεργοποιημένη.

- Αφαιρέστε τα τρόφιμα από το ψυγείο και τοποθετήστε τα σε ένα ψυχρό μέρος.

- Αφαιρέστε τα εξαρτήματα, τα οποία μπορούν να αφαιρεθούν, για να τα καθαρίσετε (βλέπε ενότητα «Αφαίρεση και αποσυναρμολόγηση εξαρτημάτων για τον καθαρισμό»).

### Καθαρισμός εσωτερικού χώρου

Καθαρίζετε το ψυγείο τακτικά, τουλάχιστον όμως μία φορά το μήνα.

Αν η βρομιά παραμένει για αρκετό χρονικό διάστημα, ενδεχομένως να μην μπορεί πλέον να αφαιρεθεί.

Το χρώμα των επιφανειών μπορεί να αλλοιωθεί.

Καλύτερα να αφαιρείτε αμέσως τη βρομιά.

- Καθαρίστε τον **εσωτερικό χώρο** με ένα καθαρό απορροφητικό πανί, χλιαρό νερό και λίγο υγρό πλύσης πιάτων στο χέρι.

- Μετά τον καθαρισμό ξεπλύνετε με καθαρό νερό και στεγνώστε με πανί.

## Καθαρισμός και περιποίηση

- Για να αεριστεί καλά το ψυγείο και να αποφευχθεί η δημιουργία οσμών, αφήστε το ανοικτό λίγο ακόμα.

### Καθαρισμός εξαρτημάτων με το χέρι ή στο πλυντήριο πιάτων

Τα ακόλουθα εξαρτήματα θα πρέπει να καθαρίζονται αποκλειστικά **στο χέρι**:

- όλα τα συρτάρια
- Συρόμενο ράφι με IceBox και PizzaBox
- Τηλεσκοπικές ράγες και προστατευτικοί πήχεις (στα γυάλινα ράφια)
- το αναρτώμενο δοχείο
- η σέσουλα για παγάκια

Τα ακόλουθα εξαρτήματα **πλένονται στο πλυντήριο πιάτων**:

 Κίνδυνος ζημιάς εξαιτίας των πολύ υψηλών θερμοκρασιών που αναπτύσσονται στο πλυντήριο πιάτων.

Μέρη του ψυγείου μπορεί λόγω του καθαρισμού στο πλυντήριο πιάτων σε θερμοκρασία μεγαλύτερη από 55°C να αχρηστευτούν π.χ. να παραμορφωθούν.

Για εξαρτήματα κατάλληλα για πλύσιμο στο πλυντήριο πιάτων επιλέγετε αποκλειστικά προγράμματα του πλυντηρίου πιάτων έως και 55°C.

Μέσω της επαφής με φυσικές χρωστικές ουσίες, π.χ. που υπάρχουν σε καρότα, ντομάτες και κέτσαπ μπορεί να αλλοιωθεί το χρώμα των πλαστικών μερών στο πλυντήριο πιάτων. Η αλλοίωση αυτή είναι επιφανειακή και δεν έχει καμία επίδραση στη σταθερότητα των μερών.

- όλα τα γυάλινα ράφια

### Αφαίρεση, αποσυναρμολόγηση και καθαρισμός εξαρτημάτων

#### Αφαίρεση επάνω συρταριού και γυάλινου ραφιού

- Τραβήξτε το συρτάρι προς τα έξω μέχρι το σημείο που σταματά.
- Γείρετε το συρτάρι ελαφρώς προς τα επάνω και αφαιρέστε το συρτάρι τραβώντας λοξά προς τα πάνω.
- Τραβήξτε προς τα έξω το γυάλινο ράφι μαζί με τις ράγες-οδηγούς.
- Αφαιρέστε τις ράγες-οδηγούς προς το πλάι.
- Μετά τον καθαρισμό στερεώστε ξανά τις ράγες-οδηγούς στο γυάλινο ράφι.

#### Τοποθέτηση επάνω συρταριού

- Τοποθετήστε το γυάλινο ράφι μαζί με τις ράγες-οδηγούς στην κατάψυξη.
- Τοποθετήστε το συρτάρι λοξά πάνω στις ράγες-οδηγούς και σύρετε το συρτάρι εντελώς προς τα μέσα.

### Αφαίρεση συρταριών και γυάλινων ραφιών που βρίσκονται πάνω σε τηλεσκοπικές ράγες

Ο μαγνήτης στο συρτάρι είναι σημαντικό για τη λειτουργία της παγομηχανής.

Μην αφαιρείτε τον μαγνήτη.

- Τραβήξτε το συρτάρι προς τα έξω μέχρι τέρμα και αφαιρέστε το τραβώντας προς τα πάνω.

Σπρώξτε στη συνέχεια τις τηλεσκοπικές ράγες πάλι προς τα μέσα, για να αποφύγετε την πρόκληση ζημιών.

- Τραβήξτε το γυάλινο ράφι προς τα έξω μαζί με τις τηλεσκοπικές ράγες.

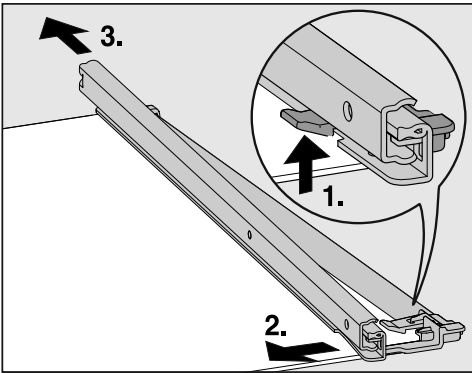

- Αφαιρέστε την τηλεσκοπική ράγα:

1. Πιέστε το άγκιστρο προς τα πάνω.
2. Σπρώξτε την τηλεσκοπική ράγα στο πλάι.
3. Τραβήξτε την τηλεσκοπική ράγα προς τα πίσω και αφαιρέστε την.

- Αφαιρέστε τον πίσω και μπροστινό προστατευτικό πήχη από το ράφι.
- Μετά τον καθαρισμό στερεώστε και πάλι τους προστατευτικούς πήχεις στο ράφι.

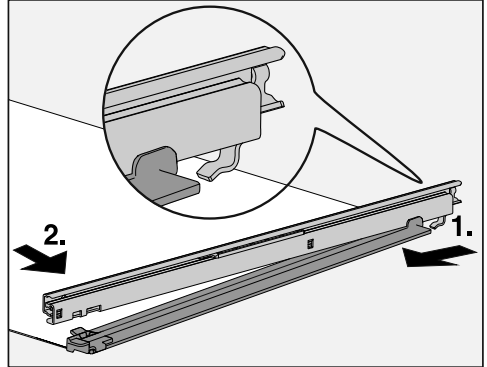

- Στερεώστε τις τηλεσκοπικές ράγες στο ράφι:

1. Τοποθετήστε την τηλεσκοπική ράγα πίσω και στερεώστε τη.
2. Στη συνέχεια ασφαλίστε το άγκιστρο μπροστά.

### Τοποθέτηση του συρταριού

- Τοποθετήστε το γυάλινο ράφι μαζί με τις τηλεσκοπικές ράγες στην κατάψυξη.
- Τοποθετήστε το συρτάρι στις τηλεσκοπικές ράγες που έχετε σπρώξει εντελώς προς τα μέσα.

## Καθαρισμός και περιποίηση

### Αφαίρεση IceBox και PizzaBox με συρόμενο ράφι

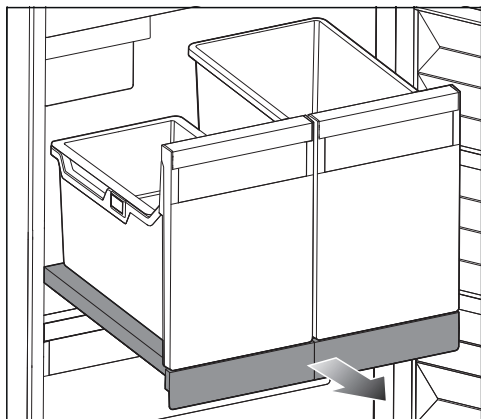

- Τραβήξτε το συρόμενο ράφι εντελώς προς τα έξω.
- Αφαιρέστε το συρτάρι για παγάκια μαζί με το αναρτώμενο δοχείο, καθώς και το PizzaBox, σηκώνοντας ελαφρώς το μπροστινό μέρος.
- Αδειάστε το αναρτώμενο δοχείο, το συρτάρι για παγάκια, καθώς και το PizzaBox.

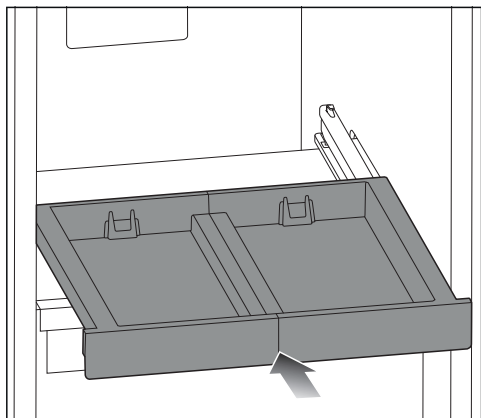

- Σύρετε το συρόμενο ράφι εντελώς προς τα μέσα.

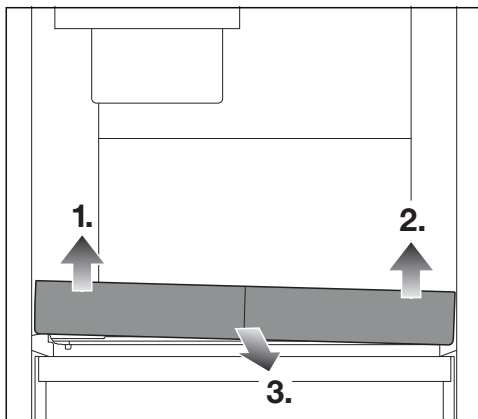

- Σηκώστε το συρόμενο ράφι πρώτα μπροστά αριστερά 1.), μετά μπροστά δεξιά 2.), έτσι ώστε να λυθεί από τη στερέωση.

Τώρα μπορείτε να αφαιρέσετε το συρόμενο ράφι προς τα εμπρός 3.).

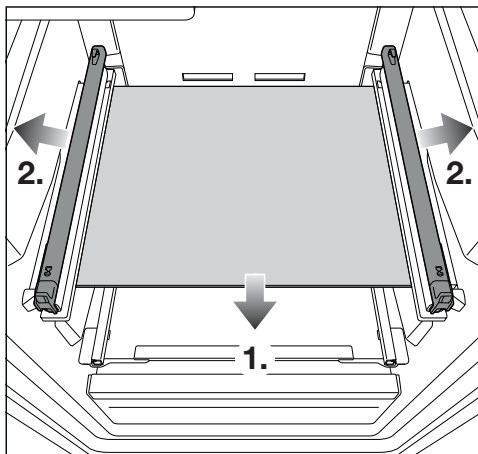

- Αφαιρέστε το γυάλινο ράφι 1.) και, στη συνέχεια, τραβήξτε τις τηλεσκοπικές ράγες προς το πλάι 2.).

### Επανατοποθέτηση συρόμενου ραφιού με IceBox και PizzaBox

- Τοποθετήστε τις τηλεσκοπικές ράγες πλευρικά στο γυάλινο ράφι.
- Τοποθετήστε το γυάλινο ράφι στην κατάψυξη.

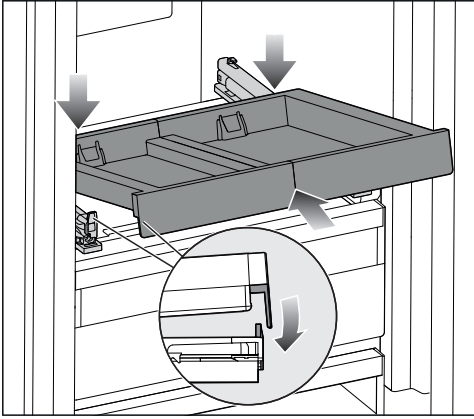

- Τοποθετήστε το συρόμενο ράφι λοξά πίσω από την μπροστινή γλωττίδα.
- Σπρώξτε το συρόμενο ράφι λοξά προς τα μέσα.

Και στις δύο πλευρές ο αναστολέας πρέπει να βρίσκεται πίσω από τη γλωττίδα.

- Αποθέστε το συρόμενο ράφι στο μπροστινό μέρος.

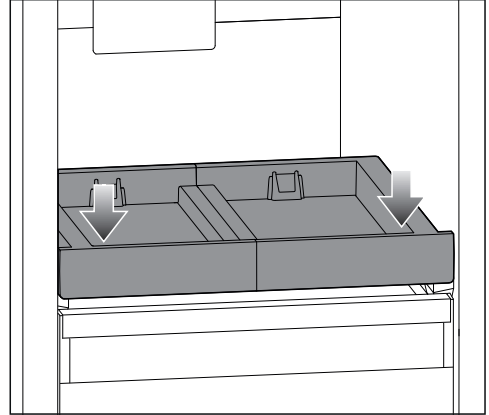

- Πιέστε ελαφρώς το συρόμενο ράφι προς τα κάτω στο μπροστινό μέρος, μέχρι να ασφαλίσει με έναν χαρακτηριστικό ήχο.
- Τραβήξτε το συρόμενο ράφι προς τα έξω, υποστηρίζοντάς το ελαφρώς με το χέρι.
- Τοποθετήστε το συρτάρι για παγάκια και το PizzaBox στο συρόμενο ράφι.

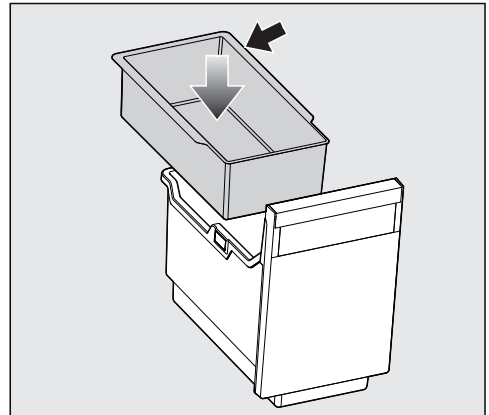

- Τοποθετήστε το αναρτώμενο δοχείο με το χείλος τερματισμού προς τα πίσω στο συρτάρι για παγάκια.
- Σπρώξτε ξανά το συρόμενο ράφι εντελώς προς τα μέσα.

# Καθαρισμός και περιποίηση

## Καθαρισμός παγοθήκης

Η παγοθήκη **δεν** αφαιρείται και μπορεί να τοποθετηθεί μόνο στη θέση καθαρισμού.

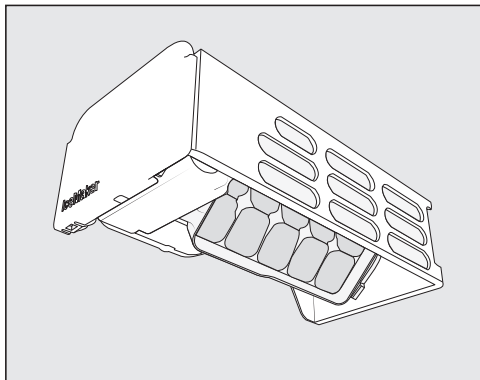



Καθαρίστε την παγοθήκη:

- Πριν απενεργοποιήσετε την παγομηχανή για μεγάλο χρονικό διάστημα.
- Υπολείμματα πάγου και νερού πρέπει να απομακρύνονται τακτικά.

## Ρύθμιση της θέσης καθαρισμού της παγοθήκης



Πριν ρυθμίσετε τη θέση καθαρισμού της παγοθήκης, λάβετε υπόψη τα ακόλουθα:

- Η παγομηχανή είναι ενεργοποιημένη.
- Το συρτάρι για τα παγάκια είναι άδειο και πλήρως τοποθετημένο.

- Πατήστε το .
- Σύρτε προς τα αριστερά ή προς τα δεξιά, έως ότου εμφανιστεί στο κέντρο η ένδειξη .
- Πατήστε το .

Θα διαρκέσει λίγη ώρα μέχρι η παγοθήκη να περιστραφεί στη θέση καθαρισμού.

Όταν ολοκληρωθεί η κίνηση της παγοθήκης, στην οθόνη εμφανίζεται το σύμβολο .

- Για έξοδο από αυτό το επίπεδο ρυθμίσεων, αγγίξτε το .
- Αφαιρέστε το συρτάρι για τα παγάκια.
- Καθαρίστε την παγοθήκη και το συρτάρι για παγάκια με χλιαρό νερό και λίγο υγρό πιάτων. Ξεπλύνετε καλά με καθαρό νερό και στεγνώστε με ένα μαλακό πανί.
- Τοποθετήστε και πάλι το συρτάρι για τα παγάκια.
- Μετά τον καθαρισμό αγγίξτε στην οθόνη την ένδειξη πληροφοριών .

Μπορείτε να ακούσετε τον χαρακτηριστικό ήχο της παγοθήκης, καθώς περιστρέφεται επιστρέφοντας στην αρχική της θέση.

### Καθαρισμός φλάντζας πόρτας

 Κίνδυνος ζημιάς εξαιτίας λανθασμένου καθαρισμού.

Η εφαρμογή λαδιού ή γράσου στο λάστιχο της πόρτας μπορεί να καταστήσει πορώδη την επιφάνειά της. Μην χρησιμοποιείτε έλαια ή λίπη στη φλάντζα πόρτας.

- Καθαρίζετε τακτικά τη φλάντζα πόρτας με καθαρό νερό και σκουπίζετε την στο τέλος προσεκτικά με πανί.

### Καθαρισμός εγκάρσιων τομών αερισμού και εξαερισμού

Η συγκέντρωση σκόνης αυξάνει την κατανάλωση ρεύματος.

- Καθαρίζετε τακτικά τα ανοίγματα εξαερισμού με ένα πινέλο ή με ηλεκτρική σκούπα (χρησιμοποιείτε π.χ. τη βούρτσα σκαλιστών επιφανειών για τις σκούπες Miele).

### Μετά τον καθαρισμό

- Επανατοποθετήστε στο ψυγείο όλα τα εξαρτήματα.
- Αν χρειάζεται, ενεργοποιήστε πάλι το ψυγείο.

Το ψυγείο αρχίζει ξανά να ψύχεται.

- Ενεργοποιήστε για λίγο τη λειτουργία «Εντατική κατάψυξη» ❄, ώστε να κρυώσει γρήγορα η κατάψυξη.
- Τοποθετήστε τα συρτάρια της κατάψυξης με τα κατεψυγμένα τρόφιμα στην κατάψυξη, μόλις η θερμοκρασία μειωθεί στους κατάλληλους βαθμούς για την κατάψυξη.
- Απενεργοποιήστε τη λειτουργία «Εντατική κατάψυξη» ❄ μόλις η κατάψυξη φτάσει σε σταθερή θερμοκρασία τουλάχιστον  $-18^{\circ}\text{C}$ .
- Κλείστε την πόρτα της συσκευής.



## Τι πρέπει να κάνετε, όταν...

Τις περισσότερες βλάβες και τα σφάλματα, που μπορεί να παρουσιαστούν κατά την καθημερινή χρήση, μπορείτε να τα αντιμετωπίσετε μόνοι σας. Σε πολλές περιπτώσεις εξοικονομείτε χρόνο και χρήμα, επειδή δεν χρειάζεται να καλέσετε το Miele Service.

Στην ενότητα [www.miele.com/service](http://www.miele.com/service) θα βρείτε πληροφορίες για το πώς μπορείτε να αντιμετωπίσετε τις βλάβες/τα σφάλματα μόνοι σας.

Οι παρακάτω πίνακες αποτελούν ένα βοήθημα για να εντοπίσετε την αιτία μιας βλάβης ή ενός σφάλματος και να την εξαλείψετε.

Αποφεύγετε να ανοίγετε τη συσκευή, μέχρι να αποκατασταθεί η βλάβη, για να διατηρήσετε την απώλεια ψύξης σε χαμηλά επίπεδα.

Πρόβλημα	Αιτία και διόρθωση	
<b>Το ψυγείο δεν έχει ψυκτική ισχύ και ο εσωτερικός φωτισμός δεν λειτουργεί με ανοιχτή πόρτα.</b>	Το ψυγείο δεν έχει τεθεί σε λειτουργία και στην οθόνη ανάβει η ένδειξη  .	■ Θέστε σε λειτουργία το ψυγείο.
	Το βύσμα παροχής δεν έχει τοποθετηθεί σωστά στην πρίζα.	■ Συνδέστε το βύσμα στην πρίζα. Εάν το ψυγείο βρίσκεται εκτός λειτουργίας, στην οθόνη εμφανίζεται η ένδειξη  .
	Η ασφάλεια στον ηλεκτρικό πίνακα έχει πέσει. Το ψυγείο, η τάση ηλεκτρικού ρεύματος του σπιτιού ή κάποια άλλη συσκευή μπορεί να παρουσιάζουν βλάβη.	■ Καλέστε έναν ηλεκτρολόγο ή το Miele Service.
<b>Ο συμπιεστής λειτουργεί συνεχώς.</b>	Αυτό δεν είναι βλάβη! Για την εξοικονόμηση ενέργειας, ο συμπιεστής, όταν οι ανάγκες ψύξης είναι χαμηλές, μεταβαίνει σε λειτουργία χαμηλών στροφών. Με αυτόν τον τρόπο αυξάνεται ο χρόνος λειτουργίας του συμπιεστή.	
<b>Ο συμπιεστής ενεργοποιείται όλο και συχνότερα και παρατεταμένα, η θερμοκρασία στο ψυγείο είναι πολύ χαμηλή.</b>	Τα ανοίγματα αερισμού και εξαερισμού είναι φραγμένα ή σκονισμένα.	■ Μην καλύπτετε τα ανοίγματα αερισμού και εξαερισμού. ■ Καθαρίζετε τακτικά τα ανοίγματα αερισμού και εξαερισμού από τη σκόνη.
	Ανοίξατε πολλές φορές την πόρτα της συσκευής ή τοποθετήσατε μεγάλες ποσότητες φρέσκων τροφίμων στην κατάψυξη.	■ Ανοίγετε την πόρτα μόνο όταν είναι απαραίτητο και για όσο το δυνατόν πιο σύντομο χρονικό διάστημα.







## Τι πρέπει να κάνετε, όταν...

Πρόβλημα	Αιτία και διόρθωση
	<p>Η απαιτούμενη θερμοκρασία αποκαθίσταται αυτόματα μετά από λίγο.</p>
	<p>Η πόρτα δεν έχει κλείσει σωστά. Ενδεχομένως να έχει ήδη σχηματιστεί στην κατάψυξη παχύ στρώμα πάγου.</p> <ul style="list-style-type: none"> <li>■ Κλείστε την πόρτα της συσκευής.</li> </ul>
	<p>Η απαιτούμενη θερμοκρασία αποκαθίσταται αυτόματα μετά από λίγο.</p> <p>Αν έχει ήδη σχηματιστεί παχύ στρώμα πάγου, μειώνεται η απόδοση ψύξης, με αποτέλεσμα να αυξάνεται η κατανάλωση ρεύματος.</p> <ul style="list-style-type: none"> <li>■ Κάνετε απόψυξη και καθαρίστε τη συσκευή.</li> </ul>
	<p>Η θερμοκρασία περιβάλλοντος είναι πολύ υψηλή. Όσο υψηλότερη είναι η θερμοκρασία περιβάλλοντος, τόσο περισσότερο λειτουργεί ο συμπιεστής.</p> <ul style="list-style-type: none"> <li>■ Λάβετε υπόψη τις υποδείξεις στο κεφάλαιο «Εγκατάσταση», ενότητα «Χώρος τοποθέτησης συσκευής».</li> </ul>
	<p>Το ψυγείο δεν τοποθετήθηκε σωστά στην εσοχή εντοιχισμού.</p> <ul style="list-style-type: none"> <li>■ Τοποθετήστε το ψυγείο σύμφωνα με τις υποδείξεις που περιλαμβάνονται στις συνοδευτικές οδηγίες τοποθέτησης.</li> </ul>
	<p>Η θερμοκρασία στη συσκευή έχει ρυθμιστεί πολύ χαμηλά.</p> <ul style="list-style-type: none"> <li>■ Διορθώστε τη ρύθμιση της θερμοκρασίας.</li> </ul>
	<p>Τοποθετήθηκαν πολλά νωπά τρόφιμα ταυτόχρονα στην κατάψυξη.</p> <ul style="list-style-type: none"> <li>■ Λάβετε υπόψη τις οδηγίες στο κεφάλαιο «Κατάψυξη και διατήρηση στην κατάψυξη».</li> </ul>
	<p>Η λειτουργία «Εντατική κατάψυξη» ❄️ είναι ακόμα ενεργοποιημένη.</p> <ul style="list-style-type: none"> <li>■ Για να εξοικονομήσετε ρεύμα, απενεργοποιήστε εσείς πρόωρα τη λειτουργία «Εντατική κατάψυξη» ❄️.</li> </ul>

## Τι πρέπει να κάνετε, όταν...















Πρόβλημα	Αιτία και διόρθωση
<b>Ο συμπιεστής ενεργοποιείται όλο και σπανιότερα και για μικρότερο χρονικό διάστημα, με αποτέλεσμα η θερμοκρασία στο ψυγείο να αυξάνεται.</b>	<p>Δεν πρόκειται για σφάλμα. Η ρυθμισμένη θερμοκρασία είναι πολύ υψηλή.</p> <ul style="list-style-type: none"><li>■ Διορθώστε τη ρύθμιση της θερμοκρασίας.</li><li>■ Ελέγξτε τη θερμοκρασία ξανά μετά από 24 ώρες.</li></ul> <p>Τα κατεψυγμένα αρχίζουν να αποψύχονται. Η θερμοκρασία περιβάλλοντος, για την οποία είναι κατασκευασμένο το ψυγείο σας, έχει πέσει κάτω από τα όρια.</p> <p>Ο συμπιεστής ενεργοποιείται σπανιότερα όταν η θερμοκρασία περιβάλλοντος είναι πολύ χαμηλή. Επομένως, ενδέχεται να ανέβει πολύ η θερμοκρασία στην κατάψυξη.</p> <ul style="list-style-type: none"><li>■ Λάβετε υπόψη τις υποδείξεις στο κεφάλαιο «Εγκατάσταση», ενότητα «Χώρος τοποθέτησης συσκευής».</li><li>■ Αυξήστε τη θερμοκρασία περιβάλλοντος.</li></ul>
<b>Το ψυγείο έχει πιάσει πάγο ή στο εσωτερικό του έχει συσσωρευθεί νερό συμπύκνωσης. Ενδεχομένως δεν κλείνει σωστά η πόρτα της συσκευής.</b>	<p>Η φλάντζα πόρτας έχει ξεγλιστρήσει από την εγκοπή.</p> <ul style="list-style-type: none"><li>■ Ελέγξτε, αν η φλάντζα πόρτας είναι τοποθετημένη σωστά στην εγκοπή.</li></ul> <p>Η φλάντζα της πόρτας έχει υποστεί ζημιά.</p> <ul style="list-style-type: none"><li>■ Ελέγξτε αν η φλάντζα της πόρτας έχει υποστεί ζημιά.</li></ul>
<b>Η μόνωση πόρτας έχει πάθει ζημιά ή πρέπει να αντικατασταθεί.</b>	<p>Η μόνωση πόρτας μπορεί να αντικατασταθεί χωρίς εργαλεία.</p> <ul style="list-style-type: none"><li>■ Αντικαταστήστε τα λάστιχα της πόρτας. Μπορείτε να τα προμηθευτείτε από τα καταστήματα πώλησης προϊόντων Miele ή από το τμήμα ανταλλακτικών της Miele.</li></ul>

### Γενικά προβλήματα με τη συσκευή



Πρόβλημα	Αιτία και διόρθωση
<b>Τα κατεψυγμένα έχουν κολλήσει μεταξύ τους ή με τα τοιχώματα.</b>	<p>Η συσκευασία των τροφίμων δεν ήταν στεγνή κατά την τοποθέτηση.</p> <ul style="list-style-type: none"><li>■ Διαχωρίζετε το κατεψυγμένα με ένα αμβλύ αντικείμενο, π.χ. με τη λαβή ενός κουταλιού.</li></ul>
<b>Δεν ακούγεται προειδοποιητικός ήχος, παρόλο που η πόρτα συσκευής παραμένει ανοιχτή για παρατεταμένο διάστημα.</b>	<p>Δεν πρόκειται για σφάλμα. Ο προειδοποιητικός ήχος έχει απενεργοποιηθεί στη λειτουργία ρυθμίσεων. Αν θέλετε να ενεργοποιήσετε ξανά τον ηχητικό συναγερμό:</p> <ul style="list-style-type: none"><li>■ Πατήστε το .</li><li>■ Σύρτε προς τα αριστερά ή προς τα δεξιά, έως ότου εμφανιστεί στο κέντρο η ένδειξη .</li><li>■ Πατήστε το .</li><li>■ Επιλέξτε την επιθυμητή ένταση ήχου σύροντας προς τα αριστερά ή προς τα δεξιά την μπάρα τμημάτων.</li><li>■ Επιβεβαιώστε την επιθυμητή ένταση, αγγίζοντας την μπάρα τμημάτων.</li></ul> <p>Όταν ο προειδοποιητικός ήχος και τα ηχητικά σήματα είναι ενεργοποιημένα, εμφανίζεται η ένδειξη .</p>

## Τι πρέπει να κάνετε, όταν...



### Μηνύματα στην οθόνη

Μήνυμα	Αιτία και διόρθωση
<b>Στην αρχική οθόνη ανάβει η ένδειξη , το ψυγείο δεν έχει απόδοση ψύξης, ο χειρισμός του ψυγείου καθώς και ο εσωτερικός φωτισμός όμως λειτουργούν.</b>	<p>Η εκθεσιακή ρύθμιση είναι ενεργοποιημένη.</p> <ul style="list-style-type: none"><li>■ Αγγίξτε το .</li><li>■ Αγγίξτε το .</li><li>■ Σύρτε προς τα αριστερά ή προς τα δεξιά, έως ότου εμφανιστεί στο κέντρο η ένδειξη .</li><li>■ Αγγίξτε το .</li></ul> <p>Μετά την απενεργοποίηση της εκθεσιακής ρύθμισης , η λειτουργία του ψυγείου τερματίζεται και πρέπει να ενεργοποιηθεί ξανά.</p>
<b>Στην οθόνη δεν εμφανίζεται τίποτα. Είναι μαύρη.</b>	<p>Η λειτουργία Sabbath  έχει ενεργοποιηθεί: Ο εσωτερικός φωτισμός είναι εκτός λειτουργίας και το ψυγείο ψύχεται.</p> <ul style="list-style-type: none"><li>■ Αγγίξτε τη μαύρη οθόνη.</li></ul> <p>Εμφανίζεται το .</p> <ul style="list-style-type: none"><li>■ Πατήστε το .</li></ul> <p>Το  ανάβει πορτοκαλί.</p> <ul style="list-style-type: none"><li>■ Πατήστε ξανά το σύμβολο .</li></ul> <p>Όταν η λειτουργία Sabbath είναι απενεργοποιημένη, το σύμβολο  ανάβει λευκό.</p>
<b>Στην οθόνη ανάβει το  και δεν μπορείτε να χειριστείτε το ψυγείο.</b>	<p>Η λειτουργία κλειδώματος είναι ενεργοποιημένη.</p> <ul style="list-style-type: none"><li>■ Ξεκλειδώστε για λίγο το ψυγείο ή απενεργοποιήστε εντελώς τη λειτουργία κλειδώματος (βλέπε κεφ. «Προγραμματισμός άλλων ρυθμίσεων», ενότητα «Σύντομη/μόνιμη απενεργοποίηση λειτουργίας κλειδώματος / »).</li></ul>



## Τι πρέπει να κάνετε, όταν...

Μήνυμα	Αιτία και διόρθωση
<p><b>Στην οθόνη ανάβει κίτρινο το σύμβολο  και επιπλέον ακούγεται ένας προειδοποιητικός ήχος.</b></p>	<p>Το συρτάρι για παγάκια δεν βρίσκεται μέσα στο ψυγείο. Μετά το κλείσιμο της πόρτας της συσκευής ακούγεται ένα ηχητικό σήμα.</p> <ul style="list-style-type: none"> <li>■ Πατήστε στην οθόνη το .</li> </ul>
	<p>Το μήνυμα βλάβης επιβεβαιώθηκε και το ηχητικό σήμα σταματά να ακούγεται. Στην οθόνη εμφανίζεται πάλι η πραγματική στιγμιαία θερμοκρασία.</p> <ul style="list-style-type: none"> <li>■ Τοποθετήστε ξανά το συρτάρι σωστά στη συσκευή ή απενεργοποιήστε την παγομηχανή.</li> </ul>
	<p>Η σύνδεση μόνιμης παροχής νερού δεν εγκαταστάθηκε.</p> <ul style="list-style-type: none"> <li>■ Βεβαιωθείτε ότι έχει εγκατασταθεί σωστά η σύνδεση μόνιμης παροχής νερού.</li> </ul>
	<p>Η παροχή νερού δεν είναι ανοιχτή.</p> <ul style="list-style-type: none"> <li>■ Ανοίξτε τη βάνα διακοπής.</li> </ul>
	<p>Υπάρχει τσάκισμα στον εύκαμπτο σωλήνα.</p> <ul style="list-style-type: none"> <li>■ Ελέγξτε τον εύκαμπτο σωλήνα και αντικαταστήστε τον, αν παρουσιάζει ζημιά, αποκλειστικά με γνήσια ανταλλακτικά της Miele.</li> </ul>
	<p>Η πίεση της σύνδεσης νερού είναι πολύ χαμηλή.</p> <ul style="list-style-type: none"> <li>■ Ελέγξτε αν η πίεση της σύνδεσης νερού κυμαίνεται μεταξύ 150 kPa και 620 kPa (1,5 bar και 6,2 bar).</li> </ul>
<p><b>Στην οθόνη ανάβει κίτρινο το , και επιπλέον ακούγεται ένα ηχητικό σήμα.</b></p>	<p>Το συρτάρι της παγομηχανής είναι γεμάτο.</p> <ul style="list-style-type: none"> <li>■ Αφαιρέστε το συρτάρι και αδειάστε το.</li> </ul>









## Τι πρέπει να κάνετε, όταν...

Μήνυμα	Αιτία και διόρθωση
<p>Στην ένδειξη θερμοκρασίας ανάβει κόκκινο το  και επιπλέον ακούγεται ένας προειδοποιητικός ήχος.</p>	<p>Ο συναγερμός θερμοκρασίας ενεργοποιήθηκε, η κατάψυξη είναι πολύ θερμή ή πολύ ψυχρή, ανάλογα με τη ρυθμισμένη θερμοκρασία.</p> <p>Αυτό οφείλεται π.χ. στα εξής:</p> <ul style="list-style-type: none"><li>– Η πόρτα συσκευής άνοιξε συχνά.</li><li>– Μια μεγάλη ποσότητα τροφίμων καταψύχθηκε χωρίς να ενεργοποιηθεί η λειτουργία «Εντατική κατάψυξη».</li><li>– Υπήρξε παρατεταμένη διακοπή ρεύματος.</li><li>– Το ψυγείο παρουσιάζει βλάβη.</li></ul> <p>■ Πατήστε το .</p> <p>Το μήνυμα προειδοποίησης επιβεβαιώθηκε: Το  σβήνει, και ο προειδοποιητικός ήχος σταματά να ηχεί.</p> <p>Στην οθόνη εμφανίζεται να αναβοσβήνει για περίπου 1 λεπτό η μέγιστη θερμοκρασία, η οποία επικρατούσε μέχρι τώρα στο ψυγείο. Στη συνέχεια η ένδειξη θερμοκρασίας μεταβαίνει στην τρέχουσα θερμοκρασία.</p> <p>Μπορείτε να κλείσετε πρόωρα την ένδειξη θερμοκρασίας που αναβοσβήνει:</p> <p>■ Πατήστε την ένδειξη θερμοκρασίας.</p> <p>Η εμφανιζόμενη μέγιστη θερμοκρασία διαγράφεται. Μετά εμφανίζεται στην ένδειξη θερμοκρασίας και πάλι η πραγματική θερμοκρασία κατάψυξης, που επικρατεί εκείνη τη στιγμή.</p> <p>■ Ακυρώστε την κατάσταση συναγερμού.</p> <p>■ Ανάλογα με τη θερμοκρασία ελέγξτε αν τα τρόφιμα έχουν αποψυχθεί εν μέρει ή εντελώς. Αν συμβαίνει αυτό, πρέπει να τα καταναλώσετε το συντομότερο δυνατό (να τα μαγειρέψετε ή να τα ψήσετε), πριν τα τοποθετήσετε και πάλι στην κατάψυξη.</p>

## Τι πρέπει να κάνετε, όταν...

Μήνυμα	Αιτία και διόρθωση
<p>Στην οθόνη ανάβει κόκκινο το , και επιπλέον ακούγεται ένας προειδοποιητικός ήχος.</p>	<p>Μια διακοπή ρεύματος εμφανίζεται: Η θερμοκρασία στη συσκευή στο μεταξύ αυξήθηκε τις τελευταίες ημέρες ή ώρες λόγω μιας διακοπής ρεύματος.</p> <ul style="list-style-type: none"><li>■ Αγγίξτε το .</li></ul> <p>Το μήνυμα σφάλματος επιβεβαιώθηκε: Το  σβήνει και ο προειδοποιητικός ήχος σταματά να ηχεί.</p> <p>Στην ένδειξη θερμοκρασίας εμφανίζεται να αναβοσβήνει για περίπου 1 λεπτό η μέγιστη θερμοκρασία, η οποία επικρατούσε μέχρι τώρα στο ψυγείο. Στη συνέχεια η ένδειξη θερμοκρασίας μεταβαίνει στην τρέχουσα θερμοκρασία.</p> <p>Μπορείτε να κλείσετε πρόωρα την ένδειξη θερμοκρασίας που αναβοσβήνει:</p> <ul style="list-style-type: none"><li>■ Αγγίξτε την ένδειξη θερμοκρασίας.</li></ul> <p>Η εμφανιζόμενη μέγιστη θερμοκρασία διαγράφεται. Μετά εμφανίζεται στην ένδειξη θερμοκρασίας και πάλι η πραγματική θερμοκρασία εκείνη τη στιγμή. Η συσκευή συνεχίζει να λειτουργεί στην τελευταία θερμοκρασία που ρυθμίστηκε.</p> <ul style="list-style-type: none"><li>■ Ακυρώστε την κατάσταση συναγερμού.</li><li>■ Ανάλογα με τη θερμοκρασία ελέγξτε αν τα τρόφιμα έχουν αποψυχθεί εν μέρει ή εντελώς. Αν συμβαίνει αυτό, πρέπει να τα καταναλώσετε το συντομότερο δυνατό (να τα μαγειρέψετε ή να τα ψήσετε), πριν τα τοποθετήσετε και πάλι στην κατάψυξη.</li></ul>

## Τι πρέπει να κάνετε, όταν...

Μήνυμα	Αιτία και διόρθωση
<p>Στην οθόνη ανάβει το  κόκκινο και μπορεί να εμφανίζεται ένας κωδικός σφάλματος F με ψηφία. Επιπλέον ακούγεται ένας προειδοποιητικός ήχος.</p>	<p>Υπάρχει βλάβη.</p> <ul style="list-style-type: none"><li>■ Απενεργοποιήστε τον προειδοποιητικό ήχο πατώντας στην οθόνη το .</li><li>■ Ειδοποιήστε το Miele Service.</li></ul> <p>Για το μήνυμα της βλάβης θα χρειαστείτε, εκτός από τον εμφανιζόμενο κωδικό σφάλματος, την ονομασία μοντέλου και τον αριθμό κατασκευής του ψυγείου. Μπορείτε να εμφανίσετε τις πληροφορίες αυτές απευθείας στην οθόνη:</p> <ul style="list-style-type: none"><li>■ Πατήστε στην οθόνη το .</li></ul> <p>Στην οθόνη εμφανίζονται τα απαραίτητα στοιχεία συσκευής.</p> <p>Με επιβεβαίωση πατώντας το <i>OK</i>, κλείνει η προβολή πληροφοριών και εμφανίζεται εκ νέου ο κωδικός σφάλματος.</p> <p>Το ψυγείο μπορεί να τεθεί εκτός λειτουργίας απευθείας από την ένδειξη σφάλματος.</p> <p>Μια βλάβη συσκευής εμφανίζεται: Αυτή η ένδειξη έχει πάντα προτεραιότητα και ακυρώνει αμέσως κάθε ρύθμιση που κάνετε τη συγκεκριμένη στιγμή.</p> <p>Μια βλάβη συσκευής εμφανίζεται κατά προτεραιότητα, πριν από έναν συναγερμό πόρτας ή/και θερμοκρασίας.</p>
<p>Στην οθόνη ανάβει κόκκινο το  , και επιπλέον ακούγεται ένας προειδοποιητικός ήχος.</p>	<p>Υπάρχει βλάβη στην παγομηχανή.</p> <ul style="list-style-type: none"><li>■ Απενεργοποιήστε τον προειδοποιητικό ήχο πατώντας στην οθόνη το  .</li><li>■ Ειδοποιήστε το Miele Service.</li></ul> <p>Η παγομηχανή μπορεί όμως να απενεργοποιηθεί μέσω της λειτουργίας ρυθμίσεων .</p>



### Προβλήματα με την παγομηχανή

Πρόβλημα	Αιτία και διόρθωση
<b>Η παγομηχανή δεν τίθεται σε λειτουργία.</b>	<p>Η συσκευή δεν είναι συνδεδεμένη με το ηλεκτρικό ρεύμα και δεν έχει τεθεί σε λειτουργία.</p> <ul style="list-style-type: none"><li>■ Συνδέετε τη συσκευή με το ηλεκτρικό ρεύμα και τη θέτετε σε λειτουργία.</li></ul>
<b>Η παγομηχανή δεν παράγει παγάκια.</b>	<p>Το ψυγείο ή η παγομηχανή δεν έχει ενεργοποιηθεί.</p> <ul style="list-style-type: none"><li>■ Ενεργοποιήστε το ψυγείο και την παγομηχανή.</li></ul>
	<p>Η παροχή νερού δεν είναι ανοιχτή ή δεν έχει εξαερωθεί.</p> <ul style="list-style-type: none"><li>■ Ανοίξτε την παροχή νερού.</li><li>■ Ελέγξτε αν η παροχή νερού έχει εξαερωθεί.</li></ul>
	<p>Το συρτάρι της παγομηχανής δεν έχει κλείσει καλά.</p> <ul style="list-style-type: none"><li>■ Σπρώξτε το συρτάρι στη σωστή θέση.</li></ul>
	<p>Η πόρτα της συσκευής άνοιξε πολύ συχνά κι έτσι η δραστηριότητα του συμπιεστή αυξάνεται και η παγομηχανή πιάνει πάγο.</p> <ul style="list-style-type: none"><li>■ Ανοίγεται την πόρτα μόνο όταν είναι απαραίτητο και για όσο το δυνατόν πιο σύντομο χρονικό διάστημα.</li></ul>
	<p>Η θερμοκρασία στην κατάψυξη είναι πολύ υψηλή.</p> <ul style="list-style-type: none"><li>■ Ρυθμίστε χαμηλότερη θερμοκρασία.</li></ul>
	<p>Η πίεση της σύνδεσης νερού είναι πολύ χαμηλή.</p> <ul style="list-style-type: none"><li>■ Ελέγξτε αν η πίεση της σύνδεσης νερού κυμαίνεται μεταξύ 150 kPa και 620 kPa (1,5 bar και 6,2 bar).</li></ul> <p><b>Λάβετε υπόψη ότι μπορεί να περάσουν έως και 24 ώρες, μέχρι να παραχθούν τα πρώτα παγάκια.</b></p>







## Τι πρέπει να κάνετε, όταν...

Πρόβλημα	Αιτία και διόρθωση
Τα παγάκια έχουν δυσάρεστη γεύση ή μυρωδιά.	<p>Η παγομηχανή βρίσκεται σε συνεχόμενη λειτουργία και θα πρέπει να καθαρίζεται τακτικά.</p> <ul style="list-style-type: none"><li>■ Ξεβγάξτε την παγομηχανή καθώς και την παροχή νερού, πετώντας και μη καταναλώνοντας τα παγάκια που παράγονται τις 3 πρώτες φορές.</li></ul>
	<p>Η παγομηχανή χρησιμοποιείται πολύ σπάνια. Ο πάγος όταν μένει για μεγάλα χρονικά διαστήματα μπορεί να πάρει τη μυρωδιά και τη γεύση άλλων υλικών.</p> <ul style="list-style-type: none"><li>■ Αδειάζετε το συρτάρι για παγάκια, αν δεν χρησιμοποιήσετε την παγομηχανή για μεγαλύτερο χρονικό διάστημα.</li><li>■ Ξεβγάξτε την παγομηχανή καθώς και την παροχή νερού, πετώντας και μη καταναλώνοντας τα παγάκια που παράγονται τις 3 πρώτες φορές.</li></ul>
	<p>Στην κατάψυξη αποθηκεύονται τρόφιμα χωρίς συσκευασία. Ο πάγος μπορεί να πάρει τη μυρωδιά και τη γεύση των τροφίμων που είναι χωρίς συσκευασία.</p> <ul style="list-style-type: none"><li>■ Αποθηκεύετε στην κατάψυξη μόνο τρόφιμα σε συσκευασία.</li></ul>
	<p>Το συρτάρι για παγάκια είναι βρώμικο.</p> <ul style="list-style-type: none"><li>■ Καθαρίζετε, αν χρειάζεται, το συρτάρι για παγάκια.</li></ul>

## Εσωτερικός φωτισμός

 Κίνδυνος ηλεκτροπληξίας λόγω ανοικτών, ηλεκτροφόρων εξαρτημάτων. Με την αφαίρεση του καλύμματος φωτός μπορεί να έρθετε σε επαφή με ηλεκτροφόρα εξαρτήματα. Μην αφαιρείτε το καπάκι φωτός. Ο φωτισμός LED επιτρέπεται να αντικατασταθεί και να επισκευαστεί αποκλειστικά από το Miele Service.

 Κίνδυνος τραυματισμού από τον φωτισμό LED. Αυτός ο φωτισμός αντιστοιχεί στην κλάση κινδύνου RG 2. Αν το κάλυμμα είναι ελαττωματικό, υπάρχει κίνδυνος τραυματισμού των ματιών. Σε περίπτωση χαλασμένου καλύμματος λαμπτήρα μην κοιτάτε απευθείας στον φωτισμό με οπτικά εργαλεία (έναν φακό ή παρεμφερές) από πολύ κοντά.

Πρόβλημα	Αιτία και διόρθωση
<b>Ο εσωτερικός φωτισμός δεν λειτουργεί.</b>	Το ψυγείο δεν έχει τεθεί σε λειτουργία. ■ Θέστε σε λειτουργία το ψυγείο.
	Η λειτουργία Sabbath  είναι ενεργοποιημένη: Η οθόνη μαυρίζει και το ψυγείο ψύχεται. ■ Αγγίξτε τη μαύρη οθόνη. Εμφανίζεται το  . ■ Αγγίξτε το  .
	Το  φωτίζεται πορτοκαλί. ■ Αγγίξτε στη λειτουργία ρυθμίσεων  το σύμβολο  .
	Όταν η λειτουργία Sabbath είναι απενεργοποιημένη, ανάβει το σύμβολο  λευκό. Ο εσωτερικός φωτισμός απενεργοποιείται αυτόματα μετά από περίπου 15 λεπτά λόγω υπερθέρμανσης, όταν μείνει η πόρτα ανοικτή. Αν δεν είναι αυτός ο λόγος, τότε υπάρχει βλάβη. ■ Ειδοποιήστε το Miele Service.
<b>Ο εσωτερικός φωτισμός αναβοσβήνει.</b>	Δεν πρόκειται για σφάλμα. Ο συναγερμός πόρτας έχει ενεργοποιηθεί και ο εσωτερικός φωτισμός αναβοσβήνει ταυτόχρονα με τον προειδοποιητικό ήχο.

## Ανάλυση αιτίας θορύβων

Το ψυγείο κατά τη λειτουργία του παράγει διάφορους θορύβους. Σε χαμηλή απόδοση ψύξης το ψυγείο λειτουργεί μεν εξοικονομώντας ενέργεια, αλλά για μεγαλύτερο χρονικό διάστημα. Η ένταση ήχου είναι χαμηλότερη. Σε υψηλή απόδοση ψύξης τα τρόφιμα ψύχονται πιο γρήγορα. Η ένταση ήχου είναι υψηλότερη.

<b>Φυσιολογικοί θόρυβοι</b>	<b>Από τι προκαλούνται;</b>
<b>Σφύριγμα</b>	Πραγματοποιείται έγχυση ψυκτικού μέσου στο κύκλωμα ψύξης.
<b>Μπουρμπουλήθρες, γουργουρητό, παφλασμός</b>	Το ψυκτικό μέσο ρέει μέσω των σωλήνων.
<b>Βουητό</b>	Το ψυγείο ψύχει.
<b>Κλικ</b>	Ο θερμοστάτης ενεργοποιεί ή απενεργοποιεί τον συμπιεστή.
<b>Συριγμός, θρόισμα</b>	Το βεντιλατέρ λειτουργεί.
<b>Ήχος ραγίσματος</b>	Τα υλικά του ψυγείου διαστέλλονται.
<b>Κροτάλισμα</b>	Υποδηλώνει την ενεργή κατάσταση βαλβίδων ή κλαπέτων.
<b>Βόμβος (ψυγεία με δοχείο νερού)</b>	Το νερό αντλείται από το δοχείο νερού.
<b>Ρούφηγμα (ψυγεία με μηχανισμό επαναφοράς κλεισίματος πόρτας)</b>	Η πόρτα της συσκευής με μηχανισμό επαναφοράς κλεισίματος ανοίγει ή κλείνει.

Θα πρέπει να γνωρίζετε ότι είναι αναπόφευκτοι οι θόρυβοι που προέρχονται από τον συμπιεστή και από τη ροή υγρών στο κύκλωμα ψύξης.

## Ανάλυση αιτίας θορύβων

Θόρυβοι	Αιτία και αντιμετώπιση προβλήματος
<b>Δόνηση, τρίξιμο, κροτάλισμα</b>	<p>Το ψυγείο δεν είναι τοποθετημένο ίσια. Ευθυγραμμίστε το ψυγείο με τη βοήθεια αλφαδιού. Χρησιμοποιήστε τα βιδωτά πόδια (ανάλογα με το μοντέλο) που υπάρχουν κάτω από το ψυγείο.</p> <p>Για εσοχή εντοιχισμού 140 cm και άνω: Ωθήστε τις συμπεριλαμβανόμενες ράγες σταθεροποίησης στην κάτω πλευρά του πάτου της συσκευής.</p>
	<p>Τα συρτάρια, οι θήκες ή τα ράφια δεν είναι σταθερά τοποθετημένα ή σφηνώνουν. Ελέγξτε τα αφαιρούμενα μέρη και επανατοποθετήστε τα.</p>
	<p>Τα μπουκάλια ή τα δοχεία ακουμπούν μεταξύ τους. Τακτοποιήστε τα μέσα στη συσκευή πιο αραιά.</p>
	<p>Το δεματικό καλωδίων, που χρησιμοποιήθηκε κατά τη μεταφορά (ανάλογα με το μοντέλο) κρέμεται ακόμα στο πίσω τοίχωμα της συσκευής. Αφαιρέστε το δεματικό καλωδίων, που χρησιμοποιήθηκε κατά τη μεταφορά.</p>

Στην ενότητα [www.miele.com/service](http://www.miele.com/service) θα βρείτε πληροφορίες για το πώς μπορείτε να αντιμετωπίσετε τις βλάβες/τα σφάλματα μόνοι σας, καθώς και για ανταλλακτικά Miele.

## Επικοινωνία σε περίπτωση βλάβης

Για να επισκευαστούν οι βλάβες στη συσκευή σας, τις οποίες δεν μπορείτε να διορθώσετε μόνοι σας, απευθυνθείτε π.χ. στο κατάστημα από το οποίο αγοράσατε τη συσκευή ή στο Miele Service.

Μπορείτε να επικοινωνήσετε με το Miele Service μέσω διαδικτύου στην παρακάτω ιστοσελίδα [www.miele.com/service](http://www.miele.com/service).

Στην τελευταία σελίδα του παρόντος βιβλίου, θα βρείτε τα τηλέφωνα με τα οποία μπορείτε να επικοινωνήσετε για θέματα Service.

Όταν πρόκειται να καλέσετε το Miele Service, θα χρειαστεί να αναφέρετε τον τύπο και τον αριθμό της παραγωγής (αριθμός παραγωγής/αριθμός κατασκευής SN). Τα δύο αυτά στοιχεία βρίσκονται στην πινακίδα τύπου.

Η πινακίδα τύπου βρίσκεται στο εσωτερικό της συσκευής.

## Εμφάνιση πληροφοριών συσκευής

Αυτές τις πληροφορίες θα τις βρείτε στη λειτουργία ρυθμίσεων στις πληροφορίες **i** (βλέπε κεφ. «Προγραμματισμός άλλων ρυθμίσεων»), ή στην πινακίδα τύπου στο εσωτερικό του ψυγείου.

## Βάση δεδομένων EPREL

Από την 1η Μαρτίου 2021 οι πληροφορίες για την επισήμανση της κατανάλωσης ενέργειας και τις απαιτήσεις οικολογικού σχεδιασμού διατίθενται στην ευρωπαϊκή βάση δεδομένων προϊόντων (EPREL). Μπορείτε να βρείτε τη βάση δεδομένων προϊόντων στον σύνδεσμο <https://eprel.ec.europa.eu/>. Εδώ θα σας ζητηθεί να καταχωρίσετε τον τύπο της συσκευής σας.

Την ονομασία μοντέλου θα τη βρείτε στην πινακίδα τύπου, στο εσωτερικό του ψυγείου ή, ανάλογα με το μοντέλο, από τη λειτουργία ρυθμίσεων στην ενότητα με τις πληροφορίες **i**.

<b>Miele</b>			
XXXXXX		Nr. XX/XXXXXXXXXX.	
<small>WEINTELFRIERSCHRANK-INTERTECH-MODELL MULTI-TEMPERATURE WINE STORAGE CHINEF-UNDERCORKTOP FRIGIDE DE RESENETEMPLES-INSUMCO-ENCASTRABLE SOUS PLAN FRIGIDARIO P. ACONDICIONAM.TPO. VINOSCHIODEIPOTREBAJO ENCIMERA BIFRIGIDUM TEMPERATURPHILWAP</small>			
<small>Class/Class SN-ST</small>	<small>Ap-Type/AP-Type Ap-Type/AP-Type</small>	<small>Enthalpt./Enl.Capacity Volume Enl/Consumed Enl</small>	<small>Geliefenvermögen/Freezing Capacity Pouvoir de Congel./Capac.Zongeladora</small>
<small>Nutzenhit Volu. U. e Capac. Util</small>	<small>Ges /K /G /MEN /KALT Tot /R /F /C /WINE /CHILL Tot /F /C /WINE /CHILL</small>	<b>R600a: XXg</b>	

## Εγγύηση

Ο χρόνος εγγύησης της συσκευής είναι 2 χρόνια.

Περισσότερες πληροφορίες για τους όρους εγγύησης θα βρείτε στο συνοδευτικό έντυπο εγγύησης.

Δια της παρούσης η εταιρεία Miele δηλώνει ότι αυτός ο καταψύκτης ανταποκρίνεται στην οδηγία 2014/53/EU.

Το πλήρες κείμενο της Δήλωσης Πιστότητας της Ευρωπαϊκής Ένωσης είναι διαθέσιμο μέσω internet στις διεύθυνσεις που ακολουθούν:

- Προϊόντα, λήψη, στη διεύθυνση [www.miele.gr](http://www.miele.gr)
- Service, ζήτηση πληροφοριών, οδηγίες χρήσης, στη διεύθυνση <https://miele.gr/manual> με εισαγωγή της ονομασίας του προϊόντος ή του αριθμού κατασκευής

Ζώνη συχνοτήτων	2,4000 GHz – 2,4835 GHz
-----------------	----------------------------

Μέγιστη ισχύς εκπομπής < 100 mW

## Πνευματικά δικαιώματα και άδειες χρήσης

---

Για τον χειρισμό και τον έλεγχο της μονάδας επικοινωνίας η Miele χρησιμοποιεί δικό της λογισμικό ή λογισμικό τρίτων που δεν υπόκειται στους όρους της εμπονομαζόμενης άδειας χρήσης λογισμικού ανοιχτού κώδικα. Το συγκεκριμένο λογισμικό ή/και τα στοιχεία του προστατεύονται από πνευματικά δικαιώματα. Οφείλετε να σεβαστείτε τα πνευματικά δικαιώματα της Miele καθώς και των τρίτων παρόχων λογισμικού.

Επιπλέον, η ενσωματωμένη στη συσκευή μονάδα επικοινωνίας περιέχει στοιχεία λογισμικού που διατίθενται υπό τους όρους της άδειας χρήσης λογισμικού ανοιχτού κώδικα. Από ένα πρόγραμμα περιήγησης στο Web ([http\[s\]://<διεύθυνση ip>/Licenses](http[s]://<διεύθυνση ip>/Licenses)) μπορείτε να αναζητήσετε και να προβάλετε τοπικά μέσω IP τα στοιχεία λογισμικού ανοιχτού κώδικα, συμπεριλαμβανομένων των σχετικών σημειώσεων για τα πνευματικά δικαιώματα, καθώς και των αντιγράφων των εκάστοτε ισχυόντων όρων της άδειας χρήσης, καθώς και κατά περίπτωση τυχόν περαιτέρω πληροφορίες. Οι πολιτικές ευθύνης και εγγύησης στο πλαίσιο των όρων άδειας λογισμικού ανοιχτού κώδικα, οι οποίες παρατίθενται στο συγκεκριμένο σημείο, ισχύουν αποκλειστικά σε σχέση με τους εκάστοτε κατόχους δικαιωμάτων.







## ΟΙΚΙΑΚΕΣ ΣΥΣΚΕΥΕΣ

Πλυντήρια-στεγνωτήρια-σιδερωτήρια ρούχων, ηλεκτρικές σκούπες, πλυντήρια πιάτων, ψυγεία, οριζόντιοι καταψύκτες, συντηρητές κρασιών, κουζίνες, εστίες ηλεκτρικές ή αερίου, απορροφητήρες κουζίνας, φούρνοι μικροκυμάτων, φούρνοι ατμού, καφετιέρες.

## ΕΠΙΠΛΑ ΚΟΥΖΙΝΑΣ

Συγκροτήματα επίπλων κουζίνας  
και όλοι οι τύποι εντοιχιζόμενων ηλεκτρικών συσκευών.

## ΕΠΑΓΓΕΛΜΑΤΙΚΕΣ ΣΥΣΚΕΥΕΣ

Επαγγελματική φροντίδα ιματισμού: πλυντήρια-στεγνωτήρια-σιδερωτήρια. Πλυντήρια πιάτων, πλυντήρια ποτηριών, ειδικά πλυντήρια για καθαρισμό και απολύμανση ιατροτεχνολογικών προϊόντων και σκευών εργαστηρίων.

ΑΘΗΝΑ  
ΚΕΝΤΡΙΚΑ ΓΡΑΦΕΙΑ – ΕΚΘΕΣΗ  
Λεωφόρος Κηφισίας 69  
15124 Μαρούσι

**801 222 4444** (αστική χρέωση πανελλαδικά)  
**210 679 4444** (από κινητό)

Fax: (+30) 210 679 4409  
e-mail: [miele@miele.gr](mailto:miele@miele.gr)  
[www.miele.gr](http://www.miele.gr)

Υποκ/μα Κύπρου:  
MIELE GALLERY  
Λεωφ. Γρίβα Διγενή 46  
1080 Λευκωσία

**Τηλ.: (+357) 22 451 999**  
**Service: 8000 2 999** (χωρίς χρέωση)

Fax: (+357) 22 451 909

Miele & Cie. KG  
Carl-Miele-Straße 29  
33332 Gütersloh  
Germany

FNS 7774 ...

eI-GR

M.-Nr. 12 501 170 / 00