



Instrucciones de manejo y montaje Combinación de frigorífico- congelador



Es **imprescindible** leer las instrucciones de manejo y montaje antes del emplazamiento, la instalación y la puesta en funcionamiento. De esta forma se estará protegido y se evitarán daños.

Contenido

Advertencias e indicaciones de seguridad	4	Conectar y desconectar el aparato	34
Sostenibilidad y protección del medio ambiente	14	Antes de la primera utilización	34
Así se reducirá el esfuerzo... ..	15	Conectar el aparato.....	34
Instalación	17	Cómo llenar el depósito de agua para el preparador de cubitos de hielo.....	34
Lugar de emplazamiento	17	Conexión del aparato.....	34
Requisitos de ventilación	18	Desconexión del aparato	34
Emplazamiento de varios aparatos de frío contiguos.....	19	Desconectar el frigorífico por separado	35
Cambio de sentido de apertura de la puerta.....	19	En caso de ausencias prolongadas	35
Solicitud de manual de instrucciones de montaje impreso.....	19	Requisitos para la conexión en red .	36
Colocar el aparato de frío	20	Realizar la conexión en red por primera vez	36
Nivelar el aparato.....	20	Escanear y conectar.....	36
Integración del aparato de frío en un mueble de cocina.....	21	Manejo	37
Dimensiones del aparato	23	La temperatura adecuada	37
Conexión eléctrica.....	25	Indicación de temperatura	37
Descripción del aparato	26	Ajuste de la temperatura del frigorífico/congelador	37
Vista general del aparato.....	26	Utilizar SuperFrío, SuperFrost y DynaCool.....	38
Panel de mandos con display	28	Alarma de la temperatura y de la puerta.....	40
Modo de ajustes 	28	Cómo almacenar los alimentos en el frigorífico	41
Seleccionar la función deseada en el modo Ajustes 	30	Distintas zonas de refrigeración.	41
Distribución de los elementos en el interior.....	31	¿Conservar los alimentos envasados o sin envasar?.....	42
Adaptar los estantes de la puerta/el soporte para botellas	31	Almacenar alimentos en el cajón DailyFresh.....	42
Colocar baldas	31	Cajón DailyFresh.....	42
Colocar las baldas divisibles	31	Congelar y almacenar alimentos.....	43
Mover las baldas divisibles	31	Enfriamiento rápido de bebidas .	44
Colocación del filtro Active AirClean.....	31	Preparación de cubitos de hielo.....	44
Diseño flexible de la zona de congelación (VarioRoom)	32	Depósito de agua	44
Accesorios que forman parte del suministro.....	32	Preparador de cubitos de hielo ..	45
Accesorios especiales	33		

Realizar otros ajustes	48	Solucionar anomalías	62
Aclaraciones sobre los siguientes ajustes	48	Iluminación interior	71
Modo Party 	48	Causas de ruidos.....	72
Modo Holiday 	48	Servicio Posventa	74
Conectar la función Bloqueo  / 	49	Contacto en caso de anomalías.....	74
Modo Sabbat 	49	Base de datos EPREL.....	74
Modificar el intervalo de tiempo que transcurre hasta la alarma de la puerta 	50	Garantía	74
Conexión en red	50	Información	75
Modificar el volumen de las señales acústicas y de aviso  / 	52	Declaración de conformidad	75
Modificar la luminosidad del display 	53	Derechos de propiedad intelectual y licencias	75
Desconectar el modo Exposición 	53		
Restablecer los ajustes al estado de suministro 	53		
Información 	53		
Indicación de sustitución del filtro de olores 	53		
Modo de limpieza 	54		
Limpieza y mantenimiento	55		
Descongelar	55		
Consejos respecto a los productos de limpieza	55		
Preparar el aparato de frío para la limpieza	56		
Cómo limpiar el interior	56		
Accesorios para limpieza manual o en el lavavajillas	56		
Retirar y desmontar los accesorios para su limpieza	57		
Colocar las bandejas de cristal y los cajones del congelador	59		
Limpieza del frontal y de las paredes laterales del aparato	60		
Limpieza de la junta de la puerta.....	61		
Limpieza de las rejillas de ventilación y de evacuación de aire	61		
Después de la limpieza	61		

Advertencias e indicaciones de seguridad

Este aparato de frío cumple todas las normas de seguridad vigentes. No obstante, el manejo indebido del aparato puede provocar lesiones personales y daños materiales.

Leer detenidamente el manual de instrucciones de manejo y montaje antes de poner el aparato de frío en funcionamiento. Contienen indicaciones importantes para el montaje, la seguridad, el uso y el mantenimiento. De esta forma se protegerá y evitará daños en el aparato de frío.

Según la norma internacional IEC 60335-1, Miele indica explícitamente que deben leerse y seguirse las indicaciones incluidas en el capítulo para la instalación del aparato de frío, así como las advertencias e indicaciones de seguridad.

Miele no se hace responsable de los daños causados debido al incumplimiento de estas indicaciones.

Conservar las instrucciones de uso y montaje en un lugar seguro.

Las instrucciones de uso y montaje deberán facilitarse a cualquier propietario posterior.

Aplicación adecuada

► El aparato está diseñado para su uso en hogares y entornos domésticos como, por ejemplo:

– en tiendas, oficinas y entornos de trabajo similares;

– en propiedades agrícolas;

– por parte de los clientes en hoteles, hostales, pensiones y en otros entornos residenciales.

Este aparato no es apto para su uso en zonas exteriores.

► Utilice el frigorífico exclusivamente en el ámbito doméstico para refrigerar y almacenar alimentos, así como para almacenar alimentos congelados, para congelar alimentos frescos y para preparar hielo. Está prohibido cualquier otro tipo de utilización.

► El aparato no es apto para almacenar y enfriar medicamentos, plasma sanguíneo, preparados de laboratorio o sustancias o productos similares en los que se basa la directiva sobre dispositivos médicos. El uso no adecuado del aparato puede provocar daños en los productos almacenados o su deterioro. Además, el aparato no es apto para el funcionamiento en lugares con peligro de explosión.

Miele no se hace responsable por los daños ocasionados por el uso indebido o por el manejo incorrecto del aparato.

Advertencias e indicaciones de seguridad

▶ Aquellas personas (niños incluidos) que por motivo de una incapacidad física, sensorial o mental, inexperiencia o desconocimiento no estén en condiciones de manejar el aparato de una forma segura, no podrán hacer uso de la misma sin supervisión.

El uso del aparato por parte de dichas personas sin supervisión está permitido solamente si se les ha explicado el manejo del mismo de tal forma que puedan utilizarlo de forma segura y pueden reconocer los posibles peligros originados por un manejo incorrecto.

Niños en casa

▶ Los niños menores de 8 años deben permanecer alejados del aparato, a no ser que estén vigilados en todo momento.

▶ El uso del aparato por parte de niños mayores de ocho años sin supervisión está permitido solamente si se les ha explicado el manejo del mismo de tal forma que puedan utilizarlo de forma segura. Los niños deben poder reconocer los posibles peligros originados por un manejo incorrecto.

▶ Los niños no deben limpiar o conectar el aparato sin supervisión.

▶ Prestar continua atención a los niños que se encuentren cerca del aparato. No dejar jamás que los niños jueguen con él.

▶ Peligro de asfixia. Al jugar, los niños podrían quedar enrollados con el material de embalaje (p. ej., plásticos) o cubrirse la cabeza con él y asfixiarse. Mantener el material del embalaje fuera del alcance de los niños.

Seguridad técnica

▶ Se ha comprobado la estanqueidad del circuito de refrigerante. El aparato cumple todas las normas de seguridad pertinentes así como las directivas aplicables de la UE.



Si el circuito de frío está dañado: el refrigerante y el aceite pueden filtrarse e inflamarse.

▶ Advertencia: peligro de incendio/materiales inflamables. Este símbolo se encuentra en el compresor e indica materiales inflamables. No retirar esta pegatina.

Advertencias e indicaciones de seguridad

El refrigerante incluido es respetuoso con el medio ambiente, pero es inflamable (información en la placa de características).

El uso de este refrigerante respetuoso con el medio ambiente provoca, en parte, un aumento del ruido de funcionamiento. Además de los ruidos de funcionamiento del compresor, se pueden producir ruidos debidos al flujo en todo el circuito de frío. Aunque, lamentablemente, estos efectos no se pueden evitar, no influyen en el rendimiento del aparato.

Es necesario asegurarse de que ninguna parte del circuito de frío resulte dañada durante el transporte y la instalación del aparato. El refrigerante pulverizado que sale puede provocar lesiones oculares y también se podría incendiar.

En caso de daños:

- Evitar el contacto con fuego u otras fuentes de ignición.
- Desconectar el aparato de la red eléctrica.
- Intentar ventilar la estancia en la que se encuentre emplazado el aparato durante algunos minutos.
- Ponerse en contacto con el Servicio técnico.

▶ Cuando más refrigerante hay en un aparato, mayor debe ser la habitación en la que se emplaza. En caso de fuga eventual, en las habitaciones de menor tamaño se puede formar una mezcla inflamable de aire y gas. Por cada 8 g de refrigerante, la sala debe tener un tamaño mínimo de 1 m³. La cantidad de refrigerante se indica en la placa de características en el interior del aparato.

▶ Si las aberturas para ventilación están tapadas u obstruidas, puede formarse una mezcla inflamable de gas y aire si se daña el circuito de frío. Es imprescindible respetar las aberturas para ventilación. Asegurarse de que ningún objeto tape u obstruya las aberturas para ventilación.

▶ Comprobar sin falta la coincidencia de los datos de conexión (fusibles, frecuencia y tensión) indicados en la placa de características del aparato con los de la instalación eléctrica de la vivienda para evitar que se produzcan daños en el mismo. Compararlos antes de conectarlo.

En caso de duda, consultar a un técnico electricista.

Advertencias e indicaciones de seguridad

► La seguridad eléctrica del aparato quedará garantizada solamente si está conectado a un sistema de toma de tierra instalado de forma reglamentaria. Este requisito básico de seguridad debe cumplirse. En caso de duda, haga que un técnico electricista revise la instalación de la casa.

► Es posible el funcionamiento temporal o permanente en un sistema de suministro de energía autosuficiente o no sincronizado con la red (p. ej. redes autónomas, sistemas de copia de seguridad). El requisito previo para el funcionamiento es que el sistema de suministro de energía cumpla las especificaciones de la norma EN 50160 o comparable.

Las medidas de protección previstas en la instalación doméstica y en este producto de Miele deberán quedar también garantizadas en su función y funcionamiento tanto en isla como en no sincronizado con la red, o bien ser sustituidas por medidas equivalentes en la instalación. Como se describe, por ejemplo, en la publicación actual de VDE-AR-E 2510–2.

► Para que, en caso de urgencia, se pueda desconectar el aparato de la red eléctrica rápidamente, la base de enchufe deberá encontrarse fuera de la zona posterior del aparato y ser fácilmente accesible.

► Si el cable de conexión a la red eléctrica está dañado, desconectar inmediatamente el aparato de frío de la red eléctrica. Ponerse en contacto con el Servicio técnico.

► Un cable de conexión dañado solo podrá sustituirse por un cable de conexión especial del mismo tipo (disponible en la tienda online o el Servicio Posventa de Miele). Por motivos de seguridad, la sustitución solo la puede llevar a cabo el personal autorizado o el Servicio Posventa de Miele.

► Los dispositivos de varios enchufes o los cables de prolongación no garantizan la seguridad necesaria (peligro de incendio). No conecte el aparato a la red eléctrica con este tipo de dispositivos.

► Si la humedad llega a los componentes conductores de corriente o al cable de conexión se puede provocar un cortocircuito. No utilice el aparato en zonas de humedad o en las que haya salpicaduras de agua (p. ej., garajes, lavaderos, etc.).

► Este aparato no se puede utilizar en lugares inestables (p.ej., embarcaciones).

Advertencias e indicaciones de seguridad

- ▶ Los daños en el aparato pueden poner en peligro su seguridad. Controle visualmente que no hay daños. Nunca ponga un aparato dañado en funcionamiento.
- ▶ Este aparato no es apto para uso como modelo de integración.
- ▶ En caso de trabajos de instalación, mantenimiento y reparación, el aparato deberá desconectarse de la red. El aparato está desconectado de la red eléctrica únicamente si se cumplen las siguientes condiciones:
 - se han desactivado los automáticos de la instalación eléctrica, o
 - se han desenroscado totalmente los fusibles roscados de la instalación eléctrica, o
 - se ha desenchufado el cable de conexión del aparato. En aparatos dotados de un cable de conexión con clavija, no tire del cable, utilice siempre la clavija para desenchufar el aparato de la red eléctrica.
- ▶ La realización de trabajos de instalación, mantenimiento o reparación por personal no autorizado puede ocasionar graves peligros para la seguridad del usuario, de los que el fabricante no se responsabiliza. Los trabajos de instalación y mantenimiento o las reparaciones solo los puede llevar a cabo personal autorizado y cualificado, o el Servicio Posventa de Miele.
- ▶ Los derechos de garantía se perderán si la reparación del aparato de frío no la lleva a cabo personal autorizado y cualificado o el Servicio Posventa de Miele.
- ▶ Tenga en cuenta las siguientes indicaciones sobre el agua para la producción de cubitos de hielo:
 - Llene el depósito de agua exclusivamente con agua potable limpia y fresca. El agua caliente y cualquier otro tipo de líquidos pueden dañar el depósito de agua o el preparador de cubitos de hielo.
 - Cambie el agua regularmente (si no se usa durante más de 24 h), pero siempre antes de conectar el preparador de cubitos de hielo para que estos sean frescos. De esta forma, se previene la formación de gérmenes.
 - No utilice agua de instalaciones de ósmosis inversa. De lo contrario, el aparato podría resultar dañado.

Advertencias e indicaciones de seguridad

- ▶ Recomendamos sustituir los componentes defectuosos por repuestos originales. Con el montaje correcto de los repuestos originales, Miele garantiza el total cumplimiento de los requisitos de seguridad y se conservan los derechos de garantía.
- ▶ Debido a requisitos especiales (p. ej., relacionados con temperatura, humedad, resistencia química, propiedad antiadherente y vibración), este aparato de frío está equipado con una lámpara especial. Esta lámpara solo se puede utilizar para el uso previsto. La lámpara no es apropiada para la iluminación ambiental. La sustitución solo la puede llevar a cabo personal autorizado y cualificado, o el Servicio Posventa de Miele. Las fuentes de luz de este aparato de frío son al menos de la clase de eficiencia energética G.

Instalación correcta

- ▶ Para la instalación del aparato es necesario tener en cuenta las indicaciones del manual de montaje adjunto.
- ▶ Llevar a cabo el cambio de sentido de apertura de la puerta (en caso de ser posible) siguiendo las instrucciones de montaje.
- ▶ Utilizar siempre guantes de protección para transportar y colocar el aparato de frío.
- ▶ El aparato de frío es pesado y tiende a volcarse hacia delante cuando las puertas del aparato están abiertas:
 - El aparato de frío debe ser transportado o movido por al menos dos personas.
 - Cambiar el sentido de apertura de la puerta del aparato de frío con al menos dos personas.
 - El aparato de frío debe ser instalado por al menos dos personas.
 - No dejar nunca el aparato de frío sin vigilancia durante la instalación.

Uso apropiado

- ▶ El aparato está diseñado para una clase climática determinada (rango de temperatura ambiente) y requiere el cumplimiento de los correspondientes márgenes de temperatura. La clase climática está indicada en la placa de características situada en el interior del aparato. Una temperatura ambiente más baja provoca un mayor tiempo de parada del compresor, por lo que el aparato no puede mantener la temperatura requerida.

Advertencias e indicaciones de seguridad

- ▶ Asegurarse de que ningún objeto tape u obstruya las aberturas para ventilación. De lo contrario, no se garantizará una conducción correcta del aire. El consumo energético aumenta y los componentes pueden resultar dañados.
- ▶ Riesgo de sufrir daños por alimentos que contengan grasa o aceite. Si se almacenan alimentos que contengan grasa o aceite en el frigorífico o en la puerta del aparato, es preciso asegurarse de que la grasa o el aceite que gotee no toque los componentes de plástico del frigorífico. Se podrían producir fisuras de tensión en el material sintético y se podría romper o rasgar.
- ▶ Peligro de explosión o incendios por gases inflamables. No almacenar materiales explosivos ni productos con gases combustibles en el aparato (p. ej., botes de spray). Los gases inflamables pueden llegar a arder debido a los componentes eléctricos. Es posible reconocerlos porque o bien se indica en los ingredientes de la etiqueta o se añade un símbolo de llama. En caso de escaparse gases, estos podrían incendiarse debido a los componentes eléctricos.
- ▶ Riesgo de explosión. No utilizar otros aparatos eléctricos en el aparato de frío (p. ej., para fabricar helado). Podrían producirse chispas eléctricas.
- ▶ Peligro de sufrir daños y lesiones. No almacene en el congelador latas ni botellas que contengan bebidas carbonatadas o líquidos que pudieran congelarse. Las latas y botellas podrían explotar.
- ▶ Peligro de sufrir daños y lesiones. En el caso de introducir botellas en el congelador para que se enfríen rápidamente, extráigalas como mucho tras una hora. Las botellas podrían explotar.
- ▶ ¡Peligro de sufrir lesiones! No toque alimentos congelados ni piezas de metal cuando tenga las manos mojadas. Las manos podrían quedar adheridas.
- ▶ ¡Peligro de sufrir lesiones! No introduzca nunca cubitos de hielo ni polos directamente en la boca después de extraerlos del congelador. La temperatura extremadamente baja del hielo podría hacer que los labios o la lengua se adhirieran.
- ▶ No congele de nuevo alimentos total o parcialmente descongelados. Consuma estos alimentos lo antes posible puesto que su valor nutritivo disminuye y éstos se deterioran. Los alimentos descongelados ya cocinados se pueden congelar de nuevo.

Advertencias e indicaciones de seguridad

- ▶ El consumo de alimentos después de su fecha de caducidad puede entrañar el riesgo de una intoxicación alimentaria. El período máximo de conservación depende de una serie de factores, como el grado de frescura, la calidad del alimento y la temperatura de conservación. ¡Observe las fechas de caducidad y las indicaciones de conservación indicadas por el fabricante!
- ▶ Para que los alimentos se congelen hasta el núcleo lo más rápidamente posible, no debe superarse la capacidad máxima de congelación. La capacidad máxima de congelación en 24 horas se encuentra en la placa de características «Capacidad de congelación ...kg/24 h».

En aparatos de acero inoxidable:

- ▶ Las superficies de acero inoxidable con revestimiento podrían resultar dañadas por cualquier tipo de adhesivo o podrían perder su efecto protector contra la suciedad. No pegue notas adhesivas, pegamento de barra transparente, cinta adhesiva u otros sobre este tipo de superficies.
- ▶ Las superficies son sensibles a los arañazos. Los propios imanes pueden dañarlas.

Accesorios y repuestos

- ▶ Recomendamos utilizar accesorios originales de Miele. Si se utilizan o instalan otros componentes se puede perder todo derecho de garantía.
- ▶ Los repuestos originales de Miele se conservan como mínimo 10 años y hasta 15 años después del fin de la producción en serie del aparato de frío.

Limpieza y mantenimiento

- ▶ No aplicar aceites o grasas en la junta de la puerta, ya que con el tiempo ésta se volvería porosa.
- ▶ El vapor de un limpiador a vapor podría penetrar en las piezas conductoras de tensión y provocar un cortocircuito. No utilice nunca un limpiador a vapor para limpiar el aparato.
- ▶ Importante No utilice ningún medio mecánico o de otro tipo para acelerar el proceso de descongelación que no haya sido recomendado por el fabricante.

Advertencias e indicaciones de seguridad

► Los objetos puntiagudos o con bordes afilados dañan el generador de frío y pueden causar un mal funcionamiento del aparato. No utilice en ningún caso objetos puntiagudos o con bordes afilados para

- eliminar capas de escarcha o heladas,
- despegar cubiteras o alimentos congelados.

► No colocar nunca calefactores eléctricos o velas en el interior del aparato para descongelar alimentos, ya que el material sintético resultará dañado.

► No utilizar espráis de descongelación o anticongelantes. Los aerosoles de descongelación y los anticongelantes pueden formar gases explosivos que contengan soluciones propelentes o disolventes que dañen el material sintético y que sean nocivos para la salud.

Transporte

► Transportar el aparato de frío siempre en posición vertical y en su embalaje de transporte para evitar daños.

► Peligro de sufrir daños y lesiones. Transporte el aparato con la ayuda de una segunda persona, ya que es muy pesado.

Reciclaje de aparatos inservibles

► Los niños que juegan con el aparato podrían quedar atrapados y asfixiarse.

- Desmante la(s) puerta(s) del aparato.
- Extraiga los cajones.
- No deje las baldas dentro del aparato para evitar que los niños puedan trepar por su interior.
- En caso necesario, elimine el cierre de la puerta del aparato antiguo. Así evitará que los niños se queden encerrados jugando poniendo en peligro su vida.

► Peligro de descarga eléctrica.

- Cortar la clavija del cable de conexión.
- Cortar el cable de conexión a la red eléctrica del aparato inservible.

Desechar la clavija de conexión a la red y el cable del aparato inservible por separado.

► Durante y después de la eliminación, asegúrese de no colocar el aparato cerca de gasolina u otros gases y líquidos inflamables.

Advertencias e indicaciones de seguridad

► Peligro de incendio por escape de aceite o refrigerante.

El refrigerante y el aceite contenidos son inflamables. En caso de un escape de aceite o refrigerante, estas sustancias podrían inflamarse si la concentración es lo suficientemente alta y entraran en contacto con una fuente de calor externa.

Es preciso asegurarse de que el circuito de frío no resulte dañado al desechar el aparato. De este modo, se evitan fugas incontroladas de refrigerante (véase la placa de características para más información) y aceite.

► ¡Se podrían producir salpicaduras de refrigerante que pueden provocar graves lesiones oculares! Cerciórese de no dañar ningún componente del circuito refrigerador, p. ej.

- pinchando los conductos del refrigerante del evaporador,
- doblando las conducciones,
- raspando recubrimientos protectores.

Símbolo en el compresor (disponible según modelo)

Información relevante exclusivamente para el reciclaje. No existe ningún riesgo en funcionamiento normal.



► El aceite del compresor puede ser mortal en caso de ingestión y penetración en las vías respiratorias.

Sostenibilidad y protección del medio ambiente

Eliminación del embalaje

El embalaje se utiliza para la manipulación y protege el aparato de los daños de transporte. Los materiales de embalaje se seleccionan en función de aspectos compatibles con el medio ambiente y de su eliminación y, por lo general, son reciclables.

La devolución de los embalajes al ciclo de los materiales ahorra materias primas. Utilice las opciones de recogida y devolución de materiales reciclables específicos. Su distribuidor Miele se encargará de retirar el embalaje de transporte.

Reciclaje de aparatos inservibles

Los aparatos eléctricos y electrónicos contienen multitud de materiales valiosos. También contienen sustancias, mezclas y componentes concretos que eran necesarios para su funcionamiento y seguridad. En la basura doméstica, así como si se manipulan de forma incorrecta, pueden ser perjudiciales para la salud y causar daños en el medio ambiente. En ningún caso tire su aparato inservible en la basura doméstica.



Asegúrese de que el aparato de frío no sufra daños hasta que pueda ser eliminado correctamente de una manera respetuosa con el medio ambiente.

De este modo se garantiza que el refrigerante en el circuito de frío y el aceite del compresor no lleguen a contaminar el medio ambiente.

En su lugar, utilice para ello los puntos de recogida y almacenamiento oficialmente establecidos para la entrega y re-

ciclaje de aparatos eléctricos y electrónicos disponibles en el municipio, distribuidores o Miele. Usted es el único responsable legal de borrar cualquier dato personal disponible en el aparato a eliminar. La ley obliga a retirar sin destruir las pilas y baterías utilizadas que no estén totalmente inaccesibles en el aparato, así como las lámparas. Llévelos a un punto de recogida adecuado donde puedan ser entregados gratuitamente. Guarde el aparato inservible fuera del alcance de los niños hasta el momento de transportarlo al desguace.

Así se reducirá el esfuerzo...

Lugar de emplazamiento	<p>En caso de temperaturas ambiente más altas, el aparato de frío se tiene que enfriar más a menudo y consume más energía en el proceso. Por lo tanto:</p> <ul style="list-style-type: none">- Colocar el aparato de frío en una estancia bien ventilada.- Colocar el aparato de frío lejos de una fuente de calor (resistencia calefactora, cocina).- Proteger el aparato de frío de la radiación solar directa.- Garantizar una temperatura ambiente ideal de alrededor de 20 °C.- Eliminar regularmente el polvo acumulado en las aberturas para ventilación y no bloquearlas.
Ajuste de temperatura	<p>Cuanto más baja sea la temperatura ajustada, mayor será el consumo energético. Se recomiendan los siguientes ajustes:</p> <ul style="list-style-type: none">- Zona de refrigeración entre 4 y 5 °C.- Zona de congelación -18 °C
Manejo	<p>El consumo energético aumenta debido al calor introducido y al impedimento de la circulación del aire. Por lo tanto:</p> <ul style="list-style-type: none">- Abrir la(s) puerta(s) del aparato durante el menor tiempo posible. Ordenar bien los alimentos ayuda a escogerlos fácilmente.- Después de la apertura, cerrar la(s) puerta(s) del aparato completamente.- Dejar enfriar los alimentos y bebidas calientes antes de introducirlos en el aparato de frío.- Almacenar los alimentos bien envueltos o tapados.- No llenar excesivamente los compartimentos para que pueda circular el aire.- Mantenga la distribución de los cajones y de las baldas como en el estado de suministro.- Para descongelar, coloque los alimentos congelados en el frigorífico.

Sostenibilidad y protección del medio ambiente

- Mantenga una distancia de 25 mm entre la parte posterior del aparato y la pared.

Lugar de emplazamiento

 Riesgo de sufrir daños y peligro de incendio provocado por aparatos que desprenden calor.

Los aparatos que desprenden calor podrían incendiarse y el aparato de frío podría comenzar a arder.

El cable de conexión a la red no debe entrar en contacto con fuentes de calor.

No colocar aparatos que desprendan calor, como hornos pequeños, zonas de cocción dobles o tostadores, encima del aparato.

 Riesgo de sufrir daños y peligro de incendio provocado por llamas abiertas.

Las llamas abiertas podrían incendiar el aparato.

Mantenga alejadas del aparato las llamas abiertas, p. ej. una vela.

 Riesgo de incendio y daños debidos a una instalación incorrecta.

Si la clavija y los cables de conexión a la red entran en contacto con la parte posterior del aparato de frío, estos pueden resultar dañados por las vibraciones y provocar un cortocircuito.

La clavija o los cables de conexión a la red no deben estar en contacto con el aparato de frío.

Los cables de conexión no deben quedar aprisionados ni sufrir daños.

No conectar ningún otro aparato a los enchufes de la zona trasera de este aparato de frío.

No colocar ni accionar dispositivos de varios enchufes, regletas de distribución u otros aparatos electrónicos (como p. ej. transformadores halógenos) en la zona trasera.

El lugar adecuado debe estar seco y bien ventilado.

El suelo en el lugar de emplazamiento debe ser horizontal y nivelado y debe tener la misma altura que el suelo circundante.

Instalación

 Riesgo de sufrir daños debido a una elevada humedad en el aire.

En caso de que la humedad del aire sea alta, esto puede producir la formación de condensados en las superficies exteriores del aparato de frío.

Esa condensación puede provocar corrosión en las paredes exteriores del mismo.

Emplazar el aparato de frío en una estancia seca o climatizada con suficientes posibilidades de ventilación.

Una vez instalado o emplazado el aparato, es preciso asegurarse de que las puertas del mismo estén correctamente cerradas, y que se haya colocado tal y como se describe. Es imprescindible mantener las aberturas para ventilación indicadas.

Al elegir el lugar de emplazamiento, hay que tener en cuenta que el consumo energético del aparato de frío aumenta cuando se coloca en las inmediaciones de una calefacción, una cocina o cualquier otra fuente de calor. Evitar la luz solar directa. Las temperaturas ambiente más altas aumentan el consumo energético, ya que el compresor funciona durante más tiempo.

Clase climática

El aparato de frío está diseñado para una clase climática determinada (rango de temperatura ambiente) y requiere el cumplimiento de los correspondientes márgenes de temperatura. La clase climática está indicada en la placa de características situada en el interior del aparato de frío.

Clase climática	Temperatura ambiente
SN	de 10 °C a 32 °C
N	de 16 °C a 32 °C
ST	de 16 °C a 38 °C
T	de 16 °C a 43 °C
SN-ST	de 10 °C a 38 °C
SN-T	de 10 °C a 43 °C

En caso de que la temperatura ambiente sea muy baja, se prolongará el estado de reposo del compresor. Lo que puede aumentar la temperatura del aparato de frío y, por consiguiente, provocar algún daño.

Requisitos de ventilación

 Riesgo de incendio y daños por una ventilación inadecuada.

Si el aparato de frío no está suficientemente ventilado, el compresor se pondrá en marcha con más frecuencia y funcionará durante más tiempo. Esto conlleva un aumento del consumo energético y de la temperatura de funcionamiento del compresor. Esto podría provocar daños en el aparato de frío.

Comprobar que haya suficiente entrada y salida de aire de ventilación en el aparato.

Respetar siempre las aberturas para ventilación prescritas.

Asegurarse de que ningún objeto tape u obstruya las aberturas para ventilación.

Limpiar regularmente las zonas de ventilación para eliminar el polvo y la suciedad.



El consumo energético se determinó con una distancia $\text{A} = 25 \text{ mm}$ entre la parte trasera del aparato y la pared. Si la distancia a la pared es inferior a 25 mm, la funcionalidad del aparato de frío se mantiene, pero el consumo energético aumenta ligeramente. La condensación también puede formarse a temperaturas ambiente elevadas.

El aire en la pared posterior del aparato de frío se calienta. Por lo tanto, debe garantizarse una correcta conducción del aire (ver apartado «Medidas del aparato»).

Emplazamiento de varios aparatos de frío contiguos

 Peligro de sufrir daños debido a la formación de condensados en las paredes exteriores.

En caso de humedad elevada, el agua condensada puede acumularse entre las paredes exteriores de los aparatos y provocar corrosión.

Por lo tanto, **en ningún caso** coloque otro aparato de frío **directamente** al lado de este.

Debe mantenerse una distancia de al menos 70 mm entre los aparatos.

Cambio de sentido de apertura de la puerta

 Existe peligro de sufrir daños y lesiones debido al peso elevado de la puerta.

En caso de que una sola persona realice el cambio de sentido de apertura de la puerta, existe riesgo de sufrir daños y lesiones.

Modificar el sentido de apertura de la puerta exclusivamente con la ayuda de una 2.^a persona.

 Riesgo de daños en los componentes eléctricos.

Hay componentes sometidos a tensión eléctrica en la bisagra de la puerta (disponibles según modelo).

Desenchufar la clavija de conexión a la red antes de realizar el cambio de sentido de apertura de la puerta.

 Realizar el cambio de sentido de apertura de la puerta de acuerdo con las instrucciones de montaje (ver código QR).



M.-Nr. 12083820

Solicitud de manual de instrucciones de montaje impreso

Es posible solicitar gratuitamente a Miele el manual de instrucciones de montaje impreso.

Instalación

Al final de este documento, se incluyen los datos de contacto de Miele. Al hacerlo, indicar el nombre del modelo y el número de serie que constan en la placa de características.

Colocar el aparato de frío

⚠ Peligro de sufrir daños y lesiones debido a que el aparato se vuelque.

En caso de que una sola persona emplace el aparato, existe un riesgo elevado de sufrir daños y lesiones.

Emplace el aparato únicamente con la ayuda de una segunda persona.

⚠ Riesgo de daños por golpear la puerta del aparato.

La puerta del aparato puede golpear la pared de la habitación y dañarse.

Coloque los limitadores de apertura de puertas adjuntos antes de instalar el aparato.

Proteja las puertas del aparato de posibles golpes, p. ej., poniendo topes de fieltro en la pared.

⚠ Riesgo de dañar el suelo.

El movimiento del aparato podría dañar el suelo.

En caso de un suelo delicado, mueva el aparato con precaución de no dañarlo.

Para facilitar el emplazamiento, la parte posterior del aparato de frío está dotada de asas de transporte en la parte superior y ruedas en la parte inferior (disponible según modelo).

Colocar el aparato de frío sin carga.

- Conectar el aparato de frío a la red eléctrica siguiendo las indicaciones que aparecen en el capítulo «Conexión eléctrica».
- Mover el aparato de frío con precaución hasta el lugar de emplazamiento.
- Colocar el aparato de frío con su parte trasera frente a la pared, teniendo en cuenta la distancia necesaria.

Nivelar el aparato

⚠ Riesgo de daños y lesiones debido a la caída de la puerta del aparato o al vuelco del aparato de frío.

Si la pata roscada adicional del bloque de soporte inferior no se apoya correctamente en el suelo, la puerta del aparato puede caerse o el aparato puede volcarse.

Gire la pata roscada con la llave de boca adjunta hasta que se apoye en el suelo.

A continuación, gire la pata hacia fuera otro cuarto de vuelta.

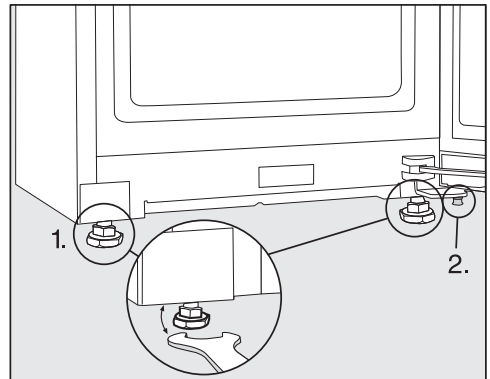

- Utilice un nivel de burbuja y la llave de boca adjunta para nivelar el aparato, y apoye la puerta.

1. Ajuste las patas delanteras ajustables.

- Gire la pata ajustable adicional hacia fuera de modo que quede apoyada en el suelo. A continuación, gire la pata hacia fuera otro cuarto de vuelta.

Integración del aparato de frío en un mueble de cocina

Es posible montar el aparato de frío en un mueble de cocina.

El consumo energético se determinó con una distancia de 25 mm entre la parte trasera del aparato y la pared. Si la distancia a la pared es inferior a 25 mm, la funcionalidad del aparato de frío se mantiene, pero el consumo energético aumenta ligeramente. La condensación también puede formarse a temperaturas ambiente elevadas.

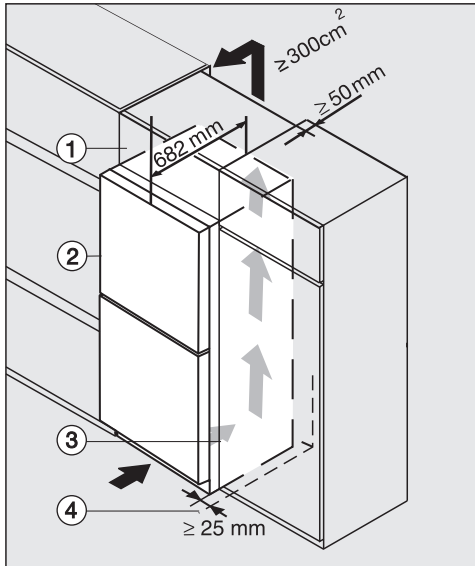

Aparato de frío con frontal de cristal
K(S)/FN(S)/KFN 4xxx X **bb, brws, bs, grgr**

- Armario superior
- Aparato de frío, profundidad de la puerta = 82 mm
- Armario de cocina
- Pared de la habitación

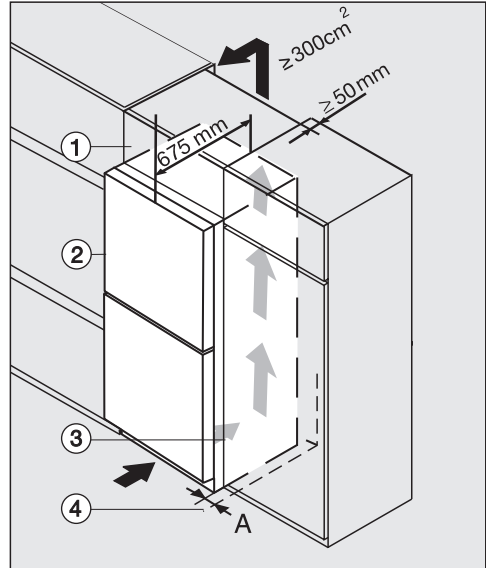

K(S)/FN(S)/KFN 4xxx X **edst/cs, ws, bst, el**

- Armario superpuesto
 - Aparato de frío, profundidad de puerta = 75 mm
 - Armario de cocina
 - Pared de la habitación
- A** = 25 mm (con tirador empotrado)/60 mm (con tirador)

Instalación



Riesgo de incendio y daños por una ventilación inadecuada.

Si el aparato de frío no está suficientemente ventilado, el compresor se pondrá en marcha con más frecuencia y funcionará durante más tiempo. Esto conlleva un aumento del consumo energético y de la temperatura de funcionamiento del compresor. Esto podría provocar daños en el aparato de frío.

Comprobar que haya suficiente entrada y salida de aire de ventilación en el aparato.

Respetar siempre las aberturas para ventilación prescritas.

Asegurarse de que ningún objeto tape u obstruya las aberturas para ventilación.

Limpiar regularmente las zonas de ventilación para eliminar el polvo y la suciedad.

Cuanto mayores sean las aberturas para ventilación, mayor será la eficiencia energética del compresor.

- Colocar el aparato de frío junto al armario.
- El frontal del aparato debe sobresalir al menos la profundidad de la puerta del frontal del armario de la cocina. Esto permite abrir y cerrar correctamente la puerta del aparato.
- Al colocar el aparato de frío junto a una pared de la habitación ④ es necesario que por el lado de las bisagras haya entre dicha pared ④ y el aparato de frío ② haya una distancia (A).
- Para alinear el aparato de frío a la altura del módulo de cocina, puede instalarse un armario superpuesto adecuado ① por encima del aparato.

Se debe prever una conducción de salida de aire de 50 mm de profundidad en todo el ancho del armario superior.

La sección de ventilación por debajo del techo debe tener al menos 300 cm² para que el aire caliente pueda salir sin obstáculos.

Dimensiones del aparato

Medidas de la instalación/Vista superior

KFN 4799 ...

Todas las dimensiones se indican en mm.

El funcionamiento correcto del aparato está garantizado si se mantienen libres las secciones transversales de ventilación y salida de aire especificadas.

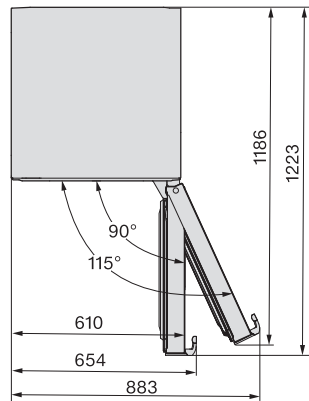
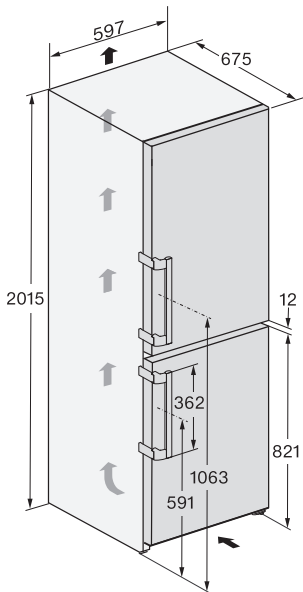

Instalación

Conexiones

KFN 4799 ...

Todas las dimensiones se indican en mm.

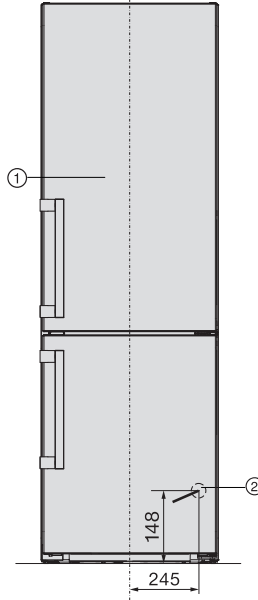

① Vista desde la parte delantera

② Cable de conexión, longitud = 2.000 mm

Es posible adquirir un cable más largo a través del Servicio Post-venta de Miele.

Conexión eléctrica

El aparato solo puede conectarse a una toma de corriente con conexión a tierra mediante el cable de conexión a la red eléctrica adjunto.

Emplace el aparato de forma que se pueda acceder a la base de enchufe con facilidad. Si eso no fuera posible, asegúrese de que en la instalación haya un dispositivo de desconexión para todos los polos.

⚠ Peligro de incendio por sobrecalentamiento.

El funcionamiento del aparato con dispositivos de varios enchufes o con cables de prolongación puede tener como consecuencia una sobrecarga del cable.

Por motivos de seguridad, no utilice dispositivos de varios enchufes ni cables de prolongación.

La instalación eléctrica deberá realizarse de acuerdo con la norma VDE 0100.

Por motivos de seguridad recomendamos el uso de un dispositivo de corriente residual (RCD) tipo  en la instalación de la casa asignada para la conexión eléctrica del aparato.

Un cable de conexión dañado solo podrá sustituirse por otro cable de conexión especial del mismo tipo (disponible en el Servicio Posventa de Miele). Por motivos de seguridad, la sustitución solo puede ser llevada a cabo por personal autorizado o por el Servicio Posventa de Miele.

En este manual de instrucciones y en la placa de características se facilita toda la información sobre la potencia nominal y los fusibles correspondientes. Compa-

re esa información con la de la conexión de la instalación. En caso de duda, consulte a un electricista.

Es posible el funcionamiento temporal o permanente en un sistema de suministro de energía autosuficiente o no sincronizado con la red (como redes autónomas, sistemas de respaldo). Un requisito previo para el funcionamiento es que el sistema de suministro de energía cumpla con las especificaciones de la norma EN 50160 u otra similar.

Las medidas de protección previstas en la instalación doméstica y en este producto de Miele deberán quedar también garantizadas en su función y funcionamiento tanto en funcionamiento aislado como en funcionamiento no sincronizado con la red, o bien ser sustituidas por medidas equivalentes en la instalación. Como se describe, por ejemplo, en la publicación actual de VDE-AR-E 2510-2.

Conectar el aparato

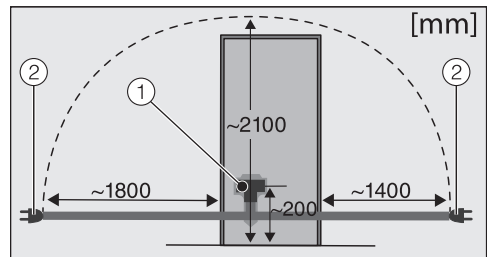

Pared posterior del aparato

① Clavija del aparato

② Clavija de conexión a la red

■ Enchufe la clavija.

Tenga en cuenta que la clavija del aparato esté bien encajada.

■ Enchufe la clavija de conexión a la red en la base del enchufe.

El aparato está conectado a la red eléctrica.

Descripción del aparato

Vista general del aparato

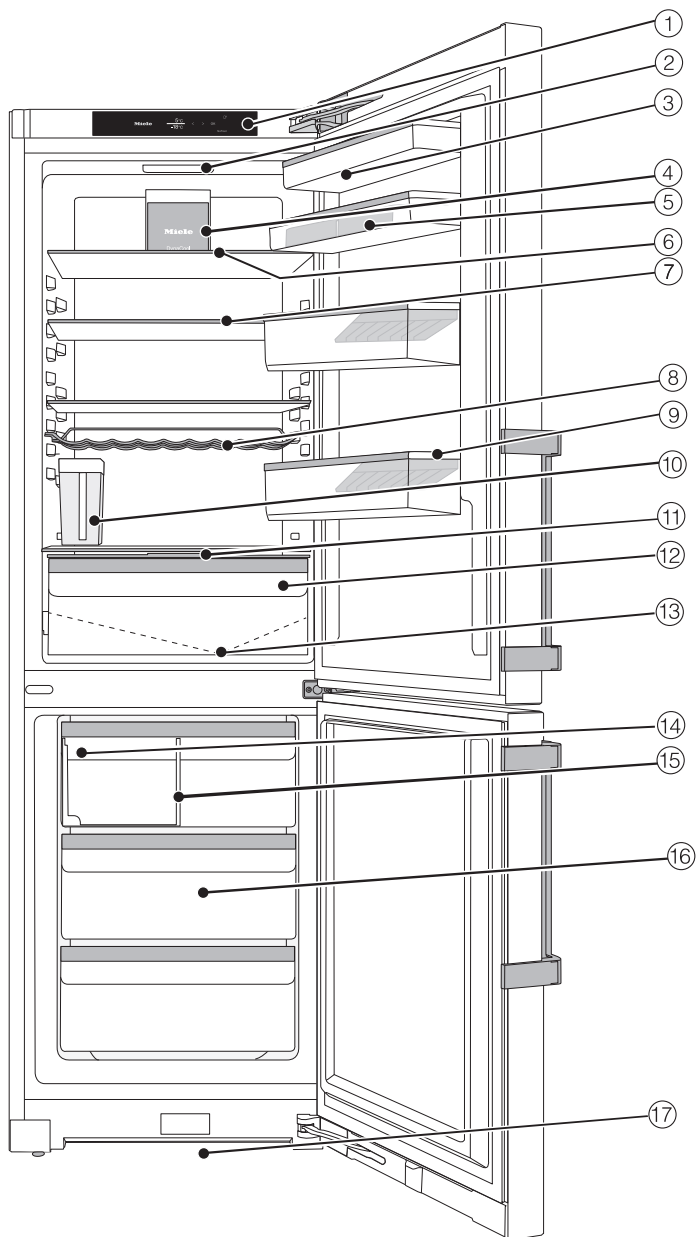

- ① Display
- ② Iluminación interior
- ③ Estante de la puerta del aparato
- ④ Ventilador
- ⑤ Estante con huevera en la puerta del aparato
- ⑥ Balda
- ⑦ Balda divisible (FlexiBoard):
Deslizar la media placa de cristal delantera hacia atrás y dejar espacio para recipientes altos en la zona delantera.
- ⑧ Botellero adaptable
- ⑨ Botellero con soporte para botellas:
Se puede desplazar el soporte para botellas a la derecha o a la izquierda y así dejar espacio para cartones de bebidas.
- ⑩ Depósito de agua del preparador de cubitos de hielo
- ⑪ Tapa del compartimento para ajustar la humedad en el cajón DailyFresh
- ⑫ Cajón DailyFresh para fruta y verdura (con ajuste de la humedad)
- ⑬ Canal de agua de condensación y orificio de desagüe del agua de condensación:
La condensación precipitada se escurre y evapora automáticamente.
- ⑭ Preparador de cubitos de hielo con bandeja para cubitos integrada e iluminación
- ⑮ Cajón para cubitos de hielo con pared divisoria deslizable
- ⑯ Cajones congeladores
- ⑰ Sección de ventilación

Descripción del aparato

Panel de mandos con display

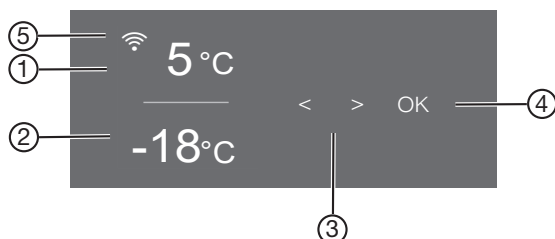













- ① Indicación de temperatura para frigorífico
- ② Indicación de temperatura para congelador
- ③ Teclas sensoras para seleccionar un ajuste
- ④ Tecla sensora *OK* para confirmar una selección y entrar en el modo Ajustes ⚙️
- ⑤ Indicación del estado de la conexión (solo es visible si se ha configurado la conexión en red)

Modo de ajustes ⚙️



En el modo de ajustes podrá seleccionar las siguientes funciones y modificar algunos de sus ajustes:

Símbolo	Función	Ajuste de fábrica
	Conectar o desconectar la función modo Party (ver capítulo «Realizar otros ajustes»)	Desconectado
	Conectar o desconectar la función modo Holiday (ver capítulo «Realizar otros ajustes»)	Desconectado
	Conectar o desconectar el preparador de cubitos de hielo (ver capítulo «Preparar cubitos de hielo»)	Desconectado
	Conectar o desconectar la función de bloqueo (ver el capítulo «Realizar otros ajustes»)	(desconectado)

Descripción del aparato

	Desconectar aparato (ver capítulo "Conectar y desconectar el aparato")	
	Conectar o desconectar la función modo Sabbath (ver capítulo «Realizar otros ajustes»)	Desconectado
	Acceder a la versión del modo Sabbath	—
	Modificar el intervalo de tiempo hasta que se emite la alarma de la puerta (ver el capítulo «Realizar otros ajustes»)	1:00
	Configurar la función Miele@home por primera vez, activar y desactivar la WiFi o resetear la configuración de la red (ver capítulo "Realizar otros ajustes")	APP
	Activar/desactivar el sonido del teclado	conectado
	Modificar el volumen de las señales acústicas y de los tonos de alarma o desconectarlos por completo (ver capítulo "Realizar otros ajustes")	conectado / nivel 5
	Modificar la luminosidad del display (ver capítulo "Realizar otros ajustes")	Nivel 4
	Modificar la unidad de temperatura (°C Celsius o °F Fahrenheit)	°C
	Desconectar la función Demo (solo visible si está conectada) (ver capítulo "Realizar otros ajustes")	Desconectado
	Restablecer los ajustes al estado de suministro (ver capítulo «Realizar otros ajustes»)	—
	Activar la información (nombre del modelo y número de serie) del aparato (ver el capítulo «Realizar otros ajustes»)	—
	Conectar el recordatorio de sustitución del filtro de olores (ver capítulo "Accesorios opcionales (no suministrados)") (ver capítulo "Realizar otros ajustes")	Desconectado

Descripción del aparato

- | | | |
|----------------------------------------------------------------------------------|------------------------------------------------------------------------------------------------------------------------------------------------------------------|--------------|
|  | Ajuste la posición de limpieza de la bandeja para cubitos de hielo (solo aparece cuando el preparador está conectado) (ver capítulo "Limpieza y mantenimiento"). | — |
|  | Conectar o desconectar el modo Limpieza (ver capítulo "Limpieza y mantenimiento") | Desconectado |

Seleccionar la función deseada en el modo Ajustes

- Toque la tecla sensora *OK* del panel de mandos.

En el display aparece  (frigorífico seleccionado).

- Desplácese con la tecla sensora < o > hasta el símbolo .

- Pulse en *OK*.

- Elimine la selección de la función con el sensor < o >.

- Toque *OK* para seleccionar la función deseada.

Si está **conectada** la función, aparece un punto en la esquina superior del display .

- Para deseleccionar una función seleccionada, toque *OK*.

Si está **desconectada** la función, se apaga el punto en la esquina superior del display.

Salir del modo Ajustes

- Desplácese con la tecla sensora < o > hasta el símbolo .

- Pulse en *OK*.

- Desplácese con la tecla sensora < o > hasta el símbolo  y confirme con *OK*.

- **Alternativa:**

después de la última pulsación, espere aprox. 15 segundos.

A continuación, se sale automáticamente del modo Ajustes.

Distribución de los elementos en el interior

Adaptar los estantes de la puerta/el soporte para botellas

Únicamente cambie la posición de los estantes de la puerta/del soporte para botellas cuando estén vacíos.

- Deslice los estantes de la puerta/el soporte para botellas hacia arriba y extráigalo hacia fuera.
- Colóquelo/s de nuevo en el lugar deseado.

Colocar baldas

Las baldas pueden ajustarse a la altura de los alimentos.

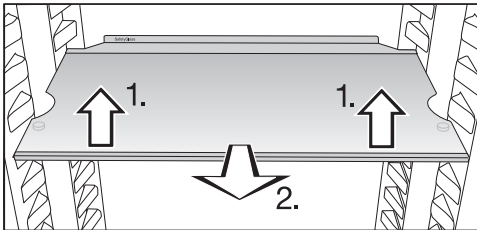

- Levante ligeramente la parte delantera de la balda y tire de ella un poco hacia delante.
- Levante la estantería por los huecos del soporte para moverla hacia arriba o hacia abajo.
- Introduzca la balda.

Las baldas están aseguradas mediante topes de extracción para que no puedan extraerse involuntariamente.

El tope de la balda en el listón protector posterior debe estar colocado hacia arriba, para evitar que los alimentos entren en contacto con la pared posterior y se adhieran a ella.

Colocar las baldas divisibles

- Extraer las dos mitades de la balda de cristal.

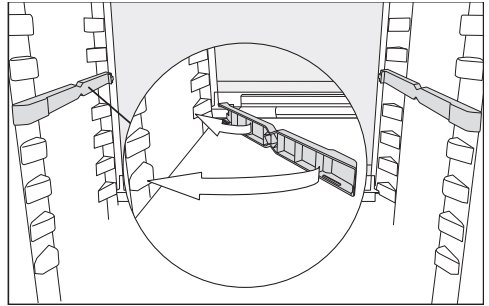

- Colocar los dos adaptadores a la altura deseada a la izquierda y a la derecha de los soportes.

¡El tope de la balda de cristal deberá colocarse en la parte trasera!

Mover las baldas divisibles

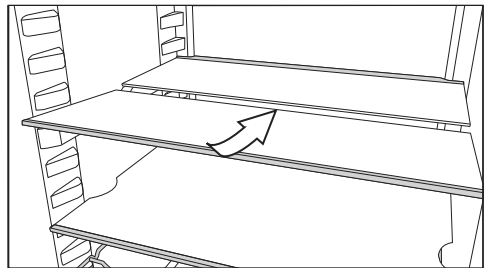

- Levantar ligeramente la mitad delantera de la balda de cristal y deslizarla con cuidado por debajo de la mitad trasera.

Colocación del filtro Active AirClean

El filtro de olores con soporte KKF-FF (Active AirClean) está disponible como accesorio.

Descripción del aparato

El soporte del filtro Active AirClean se encuentra en un listón protector trasero de la balda.

- Para adaptar el filtro Active AirClean, tirar de él hacia arriba y sacarlo del listón protector.

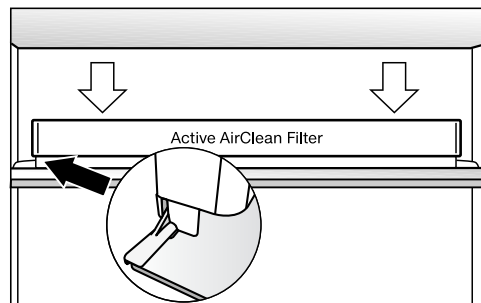

- Colocar el filtro Active AirClean en el listón protector de la balda deseada.

Diseño flexible de la zona de congelación (VarioRoom)

Si se desea introducir alimentos de mayor tamaño para congelarlos, p. ej. pavo o carne de caza, se pueden retirar los cajones superiores del congelador y las placas de cristal situadas entre los cajones del congelador. Esto genera más espacio para congelar alimentos grandes y voluminosos.

Accesorios que forman parte del suministro

Huevera

Limitador de apertura de la puerta

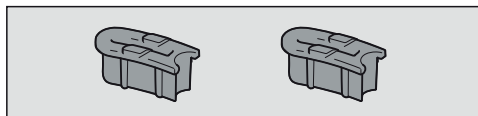

Las bisagras de la puerta están ajustadas de fábrica de tal forma que permiten una amplia apertura de la puerta hasta 115°. Si, p. ej., la puerta del aparato choca con

una pared adyacente al abrirse, el ángulo de apertura de la puerta del aparato se puede limitar a unos 90°.

Realizar el montaje según las instrucciones de montaje adjuntas.

Accesorios especiales

Miele ofrece una serie de prácticos accesorios y productos de limpieza y mantenimiento creados específicamente para estos electrodomésticos.

En la tienda online de Miele, a través del Servicio Posventa de Miele o de un distribuidor Miele, podrás adquirir productos especialmente diseñados para tu aparato de frío, como p. ej., productos para el mantenimiento del aparato y accesorios.

Acceder a la tienda online de Miele a través del siguiente código QR:



Conectar y desconectar el aparato

Antes de la primera utilización

- Retirar todo el material de embalaje y las láminas protectoras.
- Limpiar el interior del armario y los accesorios.

Conectar el aparato

- Conecte el aparato a la red eléctrica siguiendo las indicaciones que aparecen en el capítulo «Conexión eléctrica».

En el display del aparato aparece Miele en primer lugar y, después, .

Cómo llenar el depósito de agua para el preparador de cubitos de hielo

- Llene el depósito de agua del preparador de cubitos de hielo con agua potable fresca (ver capítulo "Preparador de cubitos de hielo") y coloque el depósito de agua en el frigorífico.

Conexión del aparato

- Abra la puerta del aparato.
- Toque la tecla sensora *OK* del panel de mandos.

El aparato comienza a enfriar y la iluminación interior se enciende cuando la puerta está abierta.

En cuanto se alcanza la temperatura ajustada en el congelador, se apaga el símbolo , se ilumina de forma constante la indicación de temperatura del congelador y se apaga la señal de aviso.

- En caso de que resulte molesto el tono de aviso, toque *OK*.

La señal acústica se apaga.

El aparato de frío se ajusta lentamente a las temperaturas preajustadas:

Antes de introducir alimentos por primera vez, es conveniente dejar que el frigorífico se enfríe durante algunas horas, a fin de alcanzar una temperatura adecuada. Introduzca los alimentos en el congelador una vez haya alcanzado la temperatura preajustada.



Introduzca los alimentos en el congelador en cuanto haya alcanzado una temperatura suficientemente baja (al menos -18°C).

Desconexión del aparato

Tan solo es posible desconectar el aparato completo en el modo Ajustes .

- Toque la tecla sensora *OK* del panel de mandos.

En el display aparece  (frigorífico seleccionado).

- Desplácese con la tecla sensora $<$ o $>$ hasta el símbolo .
- Pulse en *OK*.
- Desplácese con la tecla sensora $<$ o $>$ hasta el símbolo .
- Pulse en *OK*.

La iluminación interior y la refrigeración están desconectados.

En el display aparece .

Tener en cuenta lo siguiente: el aparato de frío no está desenchufado de la red eléctrica, sino que tan solo se ha desconectado.

Conectar y desconectar el aparato

Desconectar el frigorífico por separado

Puede desconectar el frigorífico por separado mientras el congelador permanece conectado. Esto resulta adecuado, p. ej., para las vacaciones.

- Toque la tecla sensora *OK* del panel de mandos.

En el display aparece  (frigorífico seleccionado).

- Pulse en *OK*.
- Desplácese con la tecla sensora < hasta el símbolo .
- Pulse en *OK*.

La indicación de temperatura para el frigorífico se apaga. En el display aparece .

La zona de refrigeración está desconectada.

La indicación de temperatura del congelador continúa iluminada.

Conectar el frigorífico por separado

- Pulse en *OK*.

En el display aparece  (frigorífico seleccionado).

- Pulse en *OK*.
- Desplácese con la tecla sensora > hasta la temperatura deseada y toque *OK*.

El frigorífico está conectado de nuevo.

En caso de ausencias prolongadas

Si se desconecta el aparato durante un período de ausencia prolongado y no se limpia, existe el riesgo de que se forme moho al dejarlo cerrado.

Es imprescindible que limpie el aparato.

En caso de no usar el aparato durante un tiempo prolongado, tenga en cuenta lo siguiente:

- Desconecte el aparato.
- Desconecte la clavija de conexión o desconecte el fusible de la instalación doméstica.
- Vacíe el cajón para cubitos de hielo.
- Vacíe el depósito de agua del preparador de cubitos de hielo y guárdelo limpio y seco.
- Limpie el aparato y déjelo abierto para que se ventile y evitar así la formación de olores.

Conectar y desconectar el aparato

Requisitos para la conexión en red

Tener en cuenta los siguientes requisitos para la conexión en red:





1. El lugar de emplazamiento dispone de una red doméstica.
Tener preparada la contraseña WiFi.
2. La Miele App está disponible en un terminal móvil.
3. Es necesario tener una cuenta de usuario en la Miele App.

Aplicación Miele

Puede descargar la aplicación Miele de forma totalmente gratuita de la Apple App Store® o en la Google Play Store™.



Realizar la conexión en red por primera vez

- Pulsar *OK*.
- En el display aparece .
- Desplazarse con la tecla sensora < o > hasta el símbolo .
- Pulsar *OK*.
- Desplazarse con la tecla sensora < o > hasta el símbolo .
- Pulsar *OK*.
- Seleccionar el método de conexión deseado con las teclas sensoras < y > (APP o WPS).
- Pulsar *OK*.
- **Para salir del modo Ajustes** , desplazarse con la tecla sensora < o > hasta el símbolo .

- Pulsar *OK*.
- Desplazarse con la tecla sensora < o > hasta el símbolo  y confirmar con *OK*.

Una vez registrado correctamente, en el display aparece .

Si no se ha podido establecer la conexión, en el display aparece .

Reiniciar el proceso.

Escanear y conectar

- Escanear el código QR.

Si se ha instalado la Miele App y se tiene una cuenta de usuario, se redirigirá directamente a la conexión en red.

Si todavía no se ha instalado la Miele App, se redirigirá a la Apple App® o a la Google Play Store™.

- Instalar la Miele App y crear una cuenta de usuario.
- Escanear de nuevo el código QR.

La Miele App guía a través de los siguientes pasos para realizar la instalación.

(disponible según modelo)



La temperatura adecuada

El ajuste correcto de la temperatura es crucial para la durabilidad de los alimentos. A medida que la temperatura baja, los procesos de crecimiento de los microorganismos se ralentizan. Los alimentos no se estropean tan rápido.

La temperatura del aparato aumentará,

- cuanto más frecuentemente y más tiempo se abra la puerta del aparato,
- cuanto mayor sea la cantidad de alimentos almacenados,
- cuanto más calientes estén los alimentos frescos que se almacenen,
- cuanto mayor sea la temperatura de la estancia donde se encuentra el aparato. El aparato está diseñado para una clase climática determinada (rango de temperatura ambiente) y requiere el cumplimiento de los correspondientes márgenes de temperatura.

... en el frigorífico

En el frigorífico, recomendamos una temperatura de refrigeración de **4 °C**.

... en el congelador

Para congelar alimentos frescos, es necesaria una temperatura de **-18 °C**. Es posible prolongar la durabilidad de los alimentos y conservar su calidad.

En cuanto la temperatura supera los **-10 °C**, comienza el proceso de descomposición por la acción de microorganismos y se reduce el tiempo de conservación de los alimentos. Por esta razón, los alimentos parcial o totalmente descongelados podrán congelarse de nuevo únicamente cuando se hayan cocinado o asado. La mayoría de los microorganismos desaparecen con las temperaturas altas.

En una zona de congelación con una temperatura constante de **-18 °C** y con las medidas higiénicas correspondientes se puede prolongar sensiblemente la durabilidad de los alimentos y evitar tener que desecharlos.

Indicación de temperatura

En funcionamiento normal, en el display se muestran **la temperatura real media y la temperatura más alta del congelador** que prevalecen en ese momento en el aparato.

En función de la temperatura ambiente y del ajuste pueden transcurrir algunas horas antes de que se alcancen y se indiquen de forma permanente las temperaturas deseadas.

Ajuste de la temperatura del frigorífico/congelador

- Toque la tecla sensora *OK* del panel de mandos.

En el display aparece  (frigorífico seleccionado).

- En caso necesario, utilice las teclas sensoras **<** y **>** para modificar la temperatura de la zona seleccionada.
- Pulse en *OK*.
- Modifique la temperatura con las teclas **<** y **>**.
- Pulse en *OK*.

La indicación de temperatura cambia de nuevo a la temperatura actual, que tiene en ese momento la zona de temperatura correspondiente.

Posibles valores de ajuste

- Frigorífico: 2 y 9 °C
- Congelador: -15 bis -26 °C

Manejo

Utilizar SuperFrío, SuperFrost y DynaCool

SuperFrío ❄️

Con la función SuperFrío ❄️ conectada, el **frigorífico** se enfría rápidamente (dependiendo de la temperatura ambiente). La temperatura del frigorífico desciende puesto que el aparato funciona a la mayor potencia frigorífica posible. Seleccione esta función si desea enfriar rápidamente grandes cantidades de alimentos o bebidas recién almacenados.

En caso de estar conectada la función SuperFrío ❄️ pueden producirse ruidos de funcionamiento.

Es necesario conectar la función SuperFrío ❄️ directamente antes de introducir los alimentos o bebidas.

La función SuperFrío ❄️ se desconecta automáticamente transcurridas aprox. 12 horas. El aparato vuelve a funcionar a una potencia frigorífica normal.

Consejo: A fin de ahorrar energía, puede desconectar la función SuperFrío ❄️ una vez se hayan enfriado suficientemente los alimentos o las bebidas.

Conectar/desconectar la función SuperFrío ❄️

■ Toque la tecla sensora *OK* del panel de mandos.

En el display aparece  (frigorífico seleccionado).

■ Pulse en *OK*.

■ Desplácese con la tecla sensora < hasta el símbolo ❄️.

■ Pulse en *OK*.

Si está **conectada** la función SuperFrío ❄️, aparece un punto en la esquina superior del display •.

■ Desplácese con la tecla sensora > hasta la temperatura deseada y toque *OK*.

SuperFrost ❄️

Con la función SuperFrost ❄️ conectada, el **congelador** se enfría rápidamente (en función de la temperatura ambiente). La temperatura del aparato desciende puesto que este funciona a la mayor potencia frigorífica posible. Seleccione esta función antes de congelar alimentos frescos. Con ello consigue que los alimentos se congelen rápidamente y mantengan su valor nutritivo, vitaminas, aspecto y sabor.

En caso de estar conectada la función SuperFrost ❄️ pueden producirse ruidos de funcionamiento.

SuperFrost debe conectarse aprox. **6 horas antes de introducir** los alimentos a congelar.

¡En el caso de desear aprovechar la **máxima capacidad de congelación**, será necesario conectar SuperFrost **24 horas antes!**

La función SuperFrost ❄️ se desconecta automáticamente una vez transcurridas aprox. 72 horas. El aparato vuelve a funcionar a una potencia frigorífica normal. La duración concreta hasta la desconexión de la función depende de la cantidad de alimentos frescos que se hayan introducido.

Consejo: A fin de ahorrar energía, puede desconectar la función SuperFrost una vez se hayan enfriado suficientemente los alimentos o las bebidas.

No es necesario conectar la función SuperFrost

- si se introducen alimentos ya congelados,
- si se introducen únicamente hasta 2 kg de alimentos al día.

Conectar o desconectar la función SuperFrost ❄️

■ Toque la tecla sensora *OK* del panel de mandos.

En el display aparece  (frigorífico seleccionado).

- Desplácese con la tecla sensora > hasta el símbolo .
- Pulse en *OK*.
- Desplácese con la tecla sensora < hasta el símbolo ❄️.
- Pulse en *OK*.

Si está **conectada** la función SuperFrost ❄️, aparece un punto en la esquina superior del display •.

- Desplácese con las teclas sensoras < y > hasta la temperatura deseada y toque *OK*.

DynaCool 🌀

Sin la función de refrigeración DynaCool 🌀 se producen distintas zonas de frío en el frigorífico debido a la circulación natural del aire (el aire frío más pesado, desciende al área inferior). Estas zonas de frío deben aprovecharse adecuadamente al almacenar alimentos (ver capítulo "Almacenar alimentos en el frigorífico").

Sin embargo, si alguna vez desea almacenar gran cantidad de alimentos similares (p. ej., después de la compra semanal), con la refrigeración dinámica puede conseguir una distribución de la temperatura relativamente homogénea en todas las baldas, de manera que todos los alimentos almacenados en el frigorífico se enfríen con una intensidad similar. Todos los alimentos se refrigeran homogéneamente.

La temperatura puede seguir ajustándose.

Conecte también la función DynaCool 🌀 en caso de:

- una temperatura ambiente alta (a partir de 35 °C)
- una humedad del aire elevada (p. ej., en días de verano)

El ventilador se conecta siempre automáticamente si el compresor se ha conectado.

Consejo: Puesto que el consumo energético aumenta un poco con la función DynaCool conectada 🌀, desconecte la función DynaCool 🌀 en caso de necesidades normales.

Para ahorrar energía, el ventilador se desconecta automáticamente de forma temporal si la puerta está abierta.

Manejo

Conectar y desconectar DynaCool

- Toque la tecla sensora *OK* del panel de mandos.

En el display aparece  (frigorífico seleccionado).

- Pulse en *OK*.
- Desplácese con la tecla sensora < hasta el símbolo .
- Pulse en *OK*.

Si está **conectada** la función DynaCool  aparece un punto en la esquina superior del display •.

- Desplácese con las teclas sensoras > hasta la temperatura deseada y toque *OK*.

Alarma de la temperatura y de la puerta

 **Riesgo para la salud debido al consumo de alimentos estropeados.** Si la temperatura ha sido superior a -18°C durante un tiempo prolongado, los alimentos congelados pueden descongelarse total o parcialmente. Así se acorta la durabilidad de los alimentos.

Compruebe si los alimentos están total o parcialmente descongelados. En este caso deberá consumir dichos alimentos lo antes posible o elaborarlos (cocer o asar) antes de volver a congelarlos.

Alarma de temperatura

El aparato de frío está equipado con un sistema de advertencia de temperatura para que la temperatura de la zona de congelación no aumente de forma inadvertida.

En caso de que la temperatura de la zona de congelación sea demasiado alta, aparecerá  en la indicación de temperatura de la zona de congelación. Además, se emite una señal acústica hasta que el motivo que produce la alarma finaliza o el tono de aviso se desconecta por adelantado.

El momento en el que el aparato reconoce un rango de temperatura demasiado alto dependerá de la temperatura ajustada.

La alarma de temperatura se muestra antes de una alarma de la puerta.



La señal acústica y óptica se produce en las siguientes circunstancias:

- si al conectar el aparato de frío, la temperatura en una de las zonas difiere en gran medida de la temperatura ajustada,
- en caso de buscar y retirar alimentos del congelador, durante ese tiempo entra demasiado aire caliente,
- si se introducen grandes cantidades de alimentos frescos para su congelación,
- si se almacenan alimentos frescos calientes,
- si se ha producido un corte en el suministro eléctrico,
- El aparato de frío está defectuoso.



Antes de desconectar la alarma de temperatura, se debe determinar y subsanar la causa que originó la alarma.

Si le molesta la señal acústica, puede desconectarla con antelación.



■ Pulse en OK.

Se ha confirmado el mensaje de advertencia:   se apaga y el tono de advertencia se apaga.

En el display aparece la pantalla de bienvenida: en la indicación de temperatura del congelador parpadea durante aprox. 1 minuto la temperatura más alta, que domina en la zona del congelador. Finalmente la indicación de temperatura cambia a la temperatura actual en la zona del congelador.



La señal acústica se apaga. Cuando finalice el estado que provoca la alarma, se apaga el símbolo  .

Alarma de la puerta

En caso de que una puerta permanezca abierta durante un tiempo largo, en la indicación de temperatura se muestra  . Además se emite una señal acústica y la iluminación del interior parpadea.



Es posible modificar el intervalo hasta que se emite la alarma de la puerta (ver el capítulo «Realizar otros ajustes»).

Es posible desconectar la alarma de la puerta (ver el capítulo «Realizar otros ajustes»).

En cuanto se cierra la puerta, se detiene la señal acústica y en el display se apaga  .

Desconectar anticipadamente la alarma de la puerta

■ Pulsar OK.

  se apaga y la señal acústica cesa. La iluminación interior está encendida de forma permanente.

Si la puerta del aparato no está cerrada, la alarma de la puerta se repite al cabo de 1 minuto aproximadamente.

Cómo almacenar los alimentos en el frigorífico

Distintas zonas de refrigeración

Debido a la circulación natural del aire ajuste rangos de temperatura diferentes en el frigorífico.

El aire frío y pesado desciende hasta la parte inferior del frigorífico. Utilice las diferentes zonas de temperatura para almacenar los alimentos.

Se trata de un aparato de frío con refrigeración dinámica. Cuando el ventilador está en marcha, el frío se distribuye uniformemente por el frigorífico, lo que atenúa la diferencia de temperaturas entre las zonas.

Zona menos fría

La zona menos fría está situada en la parte superior de la zona delantera y en la puerta del aparato. Esta zona es idónea para guardar la mantequilla, de modo que quede lo suficientemente blanda para untar y el queso, para que no pierda su aroma.

Zona más fría

La zona más fría del frigorífico se encuentra directamente por encima del cajón DailyFresh y en la pared posterior.

Una temperatura de 4 °C y una higiene adecuada retrasan la multiplicación de bacterias, como la salmonela y la listeria, que pueden provocar graves intoxicaciones alimentarias.

Por lo tanto, utilizar estas zonas para almacenar los alimentos delicados y fácilmente perecederos, p. ej.:

- pescado, carne, aves,
- embutidos, platos precocinados,

Manejo

- platos y repostería elaborados con huevos o nata,
- masa fresca, masa para tartas, pizzas, quiches,
- queso y otros productos elaborados con leche fresca,
- humus, cremas vegetales, sustitutos vegetales de queso fresco,
- verdura preparada en envoltorio de plástico,
- en general todos los alimentos frescos (cuya fecha de caducidad indique una temperatura de almacenamiento de mín. 4 °C).

Consejo: Evitar almacenar los alimentos de forma que toquen la pared posterior del frigorífico. De lo contrario podrían congelarse.

¿Conservar los alimentos envasados o sin envasar?

Guardar los alimentos envasados o bien tapados (es diferente en el cajón DailyFresh).

Así se evita que los alimentos absorban olores extraños, que se sequen o que se transmitan los gérmenes. Esto es de especial importancia al almacenar alimentos de origen animal. Asegurarse de que los alimentos, como la carne cruda y el pescado en particular, no entren en contacto con otros alimentos.

Con el ajuste de temperatura adecuado y las medidas higiénicas correspondientes se puede alargar sensiblemente la fecha de caducidad de los alimentos. Se evita el desperdicio de alimentos.

Alimentos con alto contenido en albúmina

Observe que los alimentos con alto contenido en albúmina se deterioran con mayor rapidez. Es decir, los crustáceos y los moluscos se deterioran, p. ej., antes que el pescado y este antes que la carne.

Almacenar alimentos en el cajón DailyFresh

Cajón DailyFresh

El cajón DailyFresh cuenta con las condiciones óptimas para el almacenamiento de frutas y verduras.

Es posible regular el grado de humedad del aire del cajón DailyFresh para que se corresponda aproximadamente con la de los alimentos almacenados. Una mayor humedad hace que los alimentos conserven su propia humedad y que no se sequen tan rápido. La temperatura se corresponde aproximadamente con la temperatura en el recinto frigorífico convencional.

Tenga en cuenta que el estado inicial de los alimentos es determinante para obtener un buen resultado.

Modificar la humedad del cajón DailyFresh para frutas y verduras

El grado de humedad en el compartimento húmedo depende principalmente del tipo y la cantidad de los alimentos almacenados sin envasar. En caso de una carga pequeña, la humedad puede ser demasiado baja.

Consejo: Con carga reducida almacene los alimentos en envases herméticos.

Seleccionar humedad no aumentada δ

En estado de suministro la humedad está aumentada y la tapa del compartimento está desplazada hacia atrás $\delta\delta\delta$.

Modifique el estado de suministro solo si la humedad del cajón DailyFresh es demasiado alta:

- Abra el cajón DailyFresh.

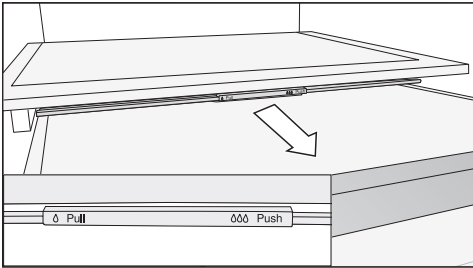

- Tire de la puerta hacia delante hasta el tope.

La tapa del compartimento está abierta y la humedad se reduce δ .

Seleccionar humedad aumentada $\delta\delta\delta$

- Abra el cajón DailyFresh.

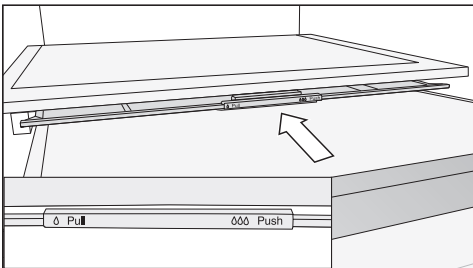

- Deslice la tapa del compartimento hacia atrás hasta el tope.

La tapa está cerrada y la humedad permanece en el compartimento $\delta\delta\delta$.

Congelar y almacenar alimentos

Antes de introducir los alimentos

- Cuando la cantidad de alimentos frescos a congelar sea superior a 2 kg, deberá conectarse la función SuperFrost ❄ 6 horas antes de introducir los alimentos.
- En caso de una cantidad aún mayor, conectar 24 horas antes la función SuperFrost ❄ .

Los alimentos congelados que ya están almacenados mantienen así su reserva de frío.

- Si desea congelar alimentos, utilice únicamente productos frescos y en perfecto estado.

Es necesario tener en cuenta que algunos alimentos no se pueden congelar. Entre ellas figuran, por ejemplo, las verduras que se suelen consumir crudas, como la lechuga o los rábanos.

Consejo: Para que se conserven el color, el sabor, el aroma y la vitamina C, se recomienda blanquear las verduras antes de congelarlas. Para ello ponga las verduras en porciones en agua hirviendo durante 2-3 minutos. Después, retírelas y enfríelas inmediatamente en agua fría. Deje secar bien la verdura.

Introducir alimentos para congelar

⚠ Riesgo de sufrir daños debido a una carga excesiva.

Una carga excesiva puede provocar daños en el cajón congelador o en la balda de cristal.

No exceda la carga máxima:

- cajón congelador = 15 kg
- Balda de cristal = 35 kg

Manejo

Los alimentos que se introducen para congelar no deben tocar ningún alimento ya congelado, puesto que se descongelaría.

- Introduzca los envases siempre secos para evitar que estos se adhieran al congelarse.

Para garantizar que los alimentos se congelen rápidamente hasta el núcleo, no supere los siguientes tamaños de envase:

- Fruta y verdura máx. 1 kg
- Carne máx. 2,5 kg

- Pequeñas cantidades de alimentos para congelar

Congelar los alimentos en los cajones congeladores superiores.

- Coloque los alimentos a lo ancho de la base de los cajones congeladores **superiores**, a fin de que estos se congelen completamente en el menor tiempo posible.

- VarioRoom: colocar la cantidad de alimentos máxima para congelar (ver placa de características)

Si las ranuras del ventilador están tapadas disminuye la potencia de enfriamiento y aumenta el consumo energético.

Tenga en cuenta al colocar los alimentos en el congelador que estos no cubran las ranuras del ventilador.

Consejo: También es posible ampliar la zona de congelación de forma totalmente flexible. Si quiere congelar productos de gran tamaño, como p. ej. pavo o carne de caza, puede extraer las bandejas de cristal situadas entre los cajones de congelación.

- Extraer los cajones congeladores superiores.
- Coloque los alimentos a lo ancho en las bandejas de cristal superiores, a fin de que estos se congelen completamente en el menor tiempo posible.

Después del proceso de congelación:

- Vuelva a apagar la función SuperFrost ❄️.
- Coloque los alimentos congelados en los cajones del congelador e introduzca los cajones.

Enfriamiento rápido de bebidas

Para un enfriamiento rápido de bebidas en el frigorífico conecte la función SuperFrío ❄️.

Si desea enfriar una cantidad grande de bebidas o desea enfriar además bebidas en el congelador, seleccione el modo Party 🍷 en el modo Ajustes ⚙️.

En el caso de introducir botellas en el congelador para que se enfríen rápidamente, extráigalas **como mucho tras una hora**. Las botellas podrían explotar.

Preparación de cubitos de hielo

Depósito de agua

⚠️ Riesgos para la salud y peligro de sufrir daños debido a agua contaminada.

La calidad del agua debe corresponder a lo establecido por la ordenanza de agua potable del país correspondiente.

Llene el depósito de agua exclusivamente con agua potable limpia y fría.

 Riesgo para la salud debido a un uso inadecuado.

Los líquidos que contienen azúcar como los refrescos, zumos de frutas, agua mezclada con sirope o concentrados y similares pueden hacer que la bomba del depósito de agua se quede pegada y dañar al preparador de cubitos de hielo.

El agua caliente o hirviendo puede dañar el depósito de agua.

Llene el depósito de agua exclusivamente con agua potable limpia y fría.

 Riesgo para la salud debido a agua con gérmenes.

En caso de que el agua permanezca varios días en el depósito o en los conductos para el agua, se pueden formar gérmenes y suponer un riesgo para la salud.

Cambie **a diario** el agua del depósito de agua.

Cambie el agua siempre antes de conectar el preparador de cubitos de hielo para que estos sean frescos.

Limpie el depósito de agua y llénelo con agua potable fresca en caso de que haya permanecido apagado durante mucho tiempo (más de 48 horas).

Se suministra agua del depósito de agua de la zona frigorífica al preparador de cubitos del recinto congelador.

Puede utilizar el agua fría del depósito de agua en todo momento.

El depósito de agua tiene una capacidad de 1 l.

Limpie el depósito de agua antes de desconectar el frigorífico o el preparador de cubitos de hielo durante un periodo largo. Séquelo con cuidado.

Llenar el depósito de agua

- Conecte el frigorífico.
- Extraer el depósito de agua tirando de él hacia delante.
- Limpie bien el depósito de agua con agua.
- Llenar el depósito de agua con agua potable limpia y fría.
- Coloque el depósito de agua lleno en el soporte e introdúzcalo por completo. Compruebe que encaja correctamente en su soporte.

Preparador de cubitos de hielo

Antes de conectar el preparador de cubitos hay que tener en cuenta lo siguiente:

- El preparador de cubitos debe estar limpio.
- El depósito de agua ya está limpio, lleno de agua y colocado en la zona de refrigeración.
- El aparato debe estar conectado.
- El cajón de cubitos de hielo incluye una pared divisoria que se puede mover. En función de la cantidad deseada de cubitos de hielo, puede adaptar el tamaño de la zona de alojamiento de cubitos de hielo.
- La zona del cajón por debajo del preparador de cubitos de hielo debe estar vacía.
- Únicamente pueden producirse cubitos de hielo si el cajón para cubitos está completamente cerrado.

 Riesgo para la salud debido a agua con gérmenes.

En caso de que el agua permanezca en los conductos para el agua durante un periodo largo, se pueden formar gérmenes y suponer un riesgo para la salud.

Deseche las tres primeras producciones de cubitos después de la puesta en funcionamiento puesto que ese agua ha servido para aclarar por primera vez los conductos de agua.

Esto se aplica tanto a la primera puesta en funcionamiento como si el preparador de cubitos de hielo ha estado desconectado durante un periodo de tiempo prolongado (más de 48 horas).

Después de la primera puesta en funcionamiento pueden transcurrir hasta 24 horas hasta que caigan por primera vez cubitos en el preparador.

Tras volver a encender y apagar el preparador de cubitos de hielo, este proceso dura 6 h como máximo.



Utilice el preparador de cubitos de hielo solo para producir cantidades de uso doméstico.

El preparador de cubitos de hielo prepara aprox. 1,2 kg de cubitos en 24 horas.

La cantidad de cubitos de hielo que puede producir el preparador depende de la temperatura del congelador:

cuanto menor sea la temperatura, mayor será la cantidad de cubitos de hielo que se preparan.

Conectar/desconectar el preparador de cubitos de hielo

■ Navegue por el modo Ajustes  con la tecla sensora < o > hasta el símbolo .

■ Pulse en OK.

Cuando el preparador de cubitos de hielo está conectado,  se ilumina de color naranja.

En cuanto el congelador se enfría, el preparador de cubitos de hielo se llena de agua.

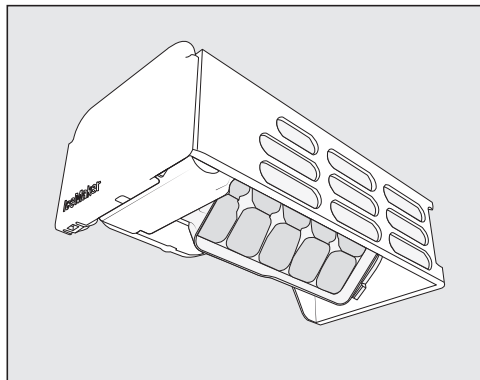

En cuanto el agua se congela, los cubitos de hielo caen automáticamente desde la bandeja para cubitos de hielo al cajón. No es posible extraer la bandeja para cubitos de hielo.

Tan pronto como se llene el cajón de los cubitos, se ajusta automáticamente la producción de cubitos de hielo. El cajón no se llena hasta el borde.

Consejo: Vacíe con regularidad el cajón de los cubitos de hielo, como muy tarde si no ha utilizado hielo durante más de una semana. De este modo, siempre habrá disponible hielo fresco y se evita que los cubitos se aglomeren.

Si no se desea preparar más cubitos de hielo, se puede desconectar el preparador de cubitos de hielo independientemente del congelador.

Cuando el preparador de cubitos de hielo está desconectado, en el cajón de cubitos de hielo es posible congelar alimentos de hasta una altura máxima de 10 cm.

Realizar otros ajustes

Aclaraciones sobre los siguientes ajustes

A continuación se describen únicamente los ajustes que requieren una explicación más detallada.



Mientras permanezca en el modo Ajustes , la alarma de la puerta o cualquier otro aviso se desactivará automáticamente.



Modo Party



Se recomienda la función modo Party  para refrigerar o congelar rápidamente cantidades grandes de alimentos frescos o bebidas y si necesita cubitos de hielo.

Consejo: Conecte la función modo Party  aprox. 4 horas antes de almacenar alimentos y bebidas.

Con el modo Party conectado  se conectan automáticamente:

- las funciones DynaCool , SuperFrío y SuperFrost 
- el preparador de cubitos de hielo (se producen cubitos de hielo)

No se puede conectar el modo Party  si está desconectado el frigorífico o si el modo Holiday  está conectado.

La función modo Party  se desconecta automáticamente aprox. 24 horas después. Es posible desconectar la función Modo Party  previamente en cualquier momento.

Modo Holiday

El modo Holiday  es recomendable si no desea desconectar por completo el frigorífico o no necesita una potencia de refrigeración alta, por ejemplo, durante las vacaciones.

En el display de inicio se muestra un modo Holiday conectado .

La zona de refrigeración se regula a una temperatura de 15 °C. Así continúa funcionando pero ahorra energía.

El congelador permanece conectado a la temperatura previamente ajustada.

A esta temperatura media del frigorífico, los alimentos no perecerán durante más tiempo. En el consumo energético es menor que en funcionamiento normal.

Tampoco se forman moho u olores, como puede suceder en un frigorífico desconectado, cuya puerta esté cerrada.



 **Riesgo para la salud debido al consumo de alimentos estropeados.** Si la temperatura es superior a 4 °C durante un tiempo prolongado, pueden verse afectados la fecha de caducidad y la calidad de los alimentos en el frigorífico.



Conecte siempre el modo Holiday  solo para un tiempo limitado.

Durante este intervalo de tiempo, no almacene alimentos delicados y fácilmente perecederos como fruta, verdura, pescado, carne o lácteos.

Conectar la función Bloqueo /

La función Bloqueo conectada  protege el aparato de una desconexión indeseada y de posibles modificaciones de los ajustes por parte de personas no autorizadas, p. ej. niños.

- Navegue por el modo Ajustes  con la tecla sensora < o > hasta el símbolo .
- Pulse en OK.

Si está conectada la función Bloqueo , aparece un punto en la esquina superior del display .

- Cierre la puerta. Entonces está conectada la función bloqueo .

Desactivar temporalmente la función Bloqueo /

Es posible modificar temporalmente la función Bloqueo, p. ej. para modificar la temperatura:

- Pulse en OK.

En el display aparece .

- Pulse durante aprox. 6 segundos la tecla sensora OK.

En el display aparece  (frigorífico seleccionado).

- En caso necesario, utilice las teclas sensoras < y > para modificar la temperatura de la zona seleccionada.
- Pulse en OK.
- Realice los ajustes deseados.
- Pulse en OK.

La función Bloqueo se activará de nuevo cuando cierre la puerta del aparato .



Desactivar la función Bloqueo / por completo

- Pulse en OK.

En el display aparece .

- Pulse durante aprox. 6 segundos la tecla sensora OK.

En el display aparece  (frigorífico seleccionado).

- Desplácese con la tecla sensora < o > hasta el símbolo .
- Pulse en OK.
- Desplácese con la tecla sensora < o > hasta el símbolo .
- Pulse en OK.

Si la función Bloqueo está desactivada, en el display aparece .

Modo Sabbat

El aparato dispone de un modo Sabbat indicado para su uso en prácticas religiosas.

A continuación, en la pantalla de inicio se muestra un modo Sabbat conectado .

Después de 3 segundos, el display se apaga.

Mientras está conectado el modo Sabbat , no es posible realizar ajustes en el aparato.

Asegurarse de que las puertas del aparato estén correctamente cerradas, dado que las advertencias ópticas y acústicas están desconectadas.



El modo Sabbat  se desconecta automáticamente transcurridas 80 horas.

Con el modo Sabbat conectado  se desactivan:



Realizar otros ajustes



- la iluminación interior con la puerta abierta
- todas las señales acústicas y ópticas
- la indicación de temperatura
- una conexión WiFi activa

Permanecen activas el resto de funciones conectadas.

 **Riesgo para la salud debido al consumo de alimentos estropeados.** Dado que durante el modo Sabbat  no se indica un posible fallo de red, los alimentos podrían estar expuestos a altas temperaturas durante mucho tiempo. Así se acorta la durabilidad de los alimentos. En caso de producirse un fallo de red durante el modo Sabbat , compruebe la calidad de los alimentos.

Conectar el modo Sabbat

- Navegue por el modo Ajustes  con la tecla sensora < o > hasta el símbolo .
- Pulse en *OK*.

Si está conectado el modo Sabbat  aparece un punto en la esquina superior del display .

Después de 3 segundos, el display se apaga.



- Cierre la puerta.

Desconectar el modo Sabbat

- Pulse la tecla sensora *OK*.

En el display aparece .

- Pulse en *OK*.

Si está conectado el modo Sabbat  aparece un punto en la esquina superior del display .



- Pulse en *OK*.

Si está desconectado el modo Sabbat  se apaga el punto en la esquina superior del display.

Modificar el intervalo de tiempo que transcurre hasta la alarma de la puerta



Es posible ajustar cuándo comenzará a emitirse la señal de aviso de que la puerta está abierta.

- Navegue por el modo Ajustes  con la tecla sensora < o > hasta el símbolo .
- Pulse en *OK*.
- Seleccione el intervalo de tiempo deseado entre 30 segundos y 3 minutos con las teclas < y >: 30 segundos desconectado.
- Pulse en *OK*.

Conexión en red

El aparato de frío está equipado con un módulo WiFi integrado. El módulo WiFi permite su conexión a la red doméstica y el uso de la Miele App en un terminal móvil.

Una vez que el aparato de frío se ha conectado a través de la red WiFi, la conexión se restablece automáticamente cada vez que se vuelve a encender.

Es preciso asegurarse de que la señal de la red de conexión WiFi esté disponible con suficiente intensidad en el lugar de instalación del aparato de frío. El consumo energético aumenta al conectar el aparato de frío a la red WiFi, incluso cuando está desconectado.

Extras inteligentes a través de la Miele App*

La conexión en red a través de la Miele App brinda acceso a múltiples extras inteligentes, entre los que se incluyen los siguientes:

- Consulta de información de estado
- Uso de prácticas funciones adicionales
- Actualización del software para mantener el aparato de frío al día con las últimas novedades de Miele.





Hay disponibles más detalles sobre los extras inteligentes en la página web de Miele, en la App Store® de Apple o en Google Play Store™.

*Oferta digital adicional de Miele & Cie. KG. El número de funciones disponibles puede variar según el modelo y el país. El usuario tiene la obligación de aceptar los Términos y Condiciones Generales y la política de privacidad para los productos y servicios digitales de Miele en la Miele App. Miele se reserva el derecho de modificar o interrumpir las promociones digitales en cualquier momento.

Realizar la conexión en red por primera vez

- Pulsar *OK*.

En el display aparece .







- Desplazarse con la tecla sensora < o > hasta el símbolo .
- Pulsar *OK*.
- Desplazarse con la tecla sensora < o > hasta el símbolo .
- Pulsar *OK*.
- Seleccionar el método de conexión deseado con las teclas sensoras < y > (*APP* o *WPS*).
- Pulsar *OK*.
- **Para salir del modo Ajustes** , desplazarse con la tecla sensora < o > hasta el símbolo .
- Pulsar *OK*.
- Desplazarse con la tecla sensora < o > hasta el símbolo  y confirmar con *OK*.

Una vez registrado correctamente, en el display aparece .

Si no se ha podido establecer la conexión, en el display aparece .

Reiniciar el proceso.

Desactivar la conexión WiFi

- Pulsar *OK*.
- En el display aparece .
- Desplazarse con la tecla sensora < o > hasta el símbolo .
 - Pulsar *OK*.
 - Desplazarse con la tecla sensora < o > hasta el símbolo .
 - Pulsar *OK*.
- Cuando la WiFi está desactivada, en el display aparece el símbolo .
- **Para salir del modo Ajustes** , desplazarse con la tecla sensora < o > hasta el símbolo .

Realizar otros ajustes

- Pulsar *OK*.
- Desplazarse con la tecla sensora < o > hasta el símbolo ↩ y confirmar con *OK*.

Activar la conexión WiFi

- Pulsar *OK*.
- En el display aparece 📶.
- Desplazarse con la tecla sensora < o > hasta el símbolo ⚙.
- Pulsar *OK*.
- Desplazarse con la tecla sensora < o > hasta el símbolo @.
- Pulsar *OK*.
- Desplazarse con la tecla sensora < o > hasta el símbolo ↩ y confirmar con *OK*.

Con la WiFi activada, aparecen el símbolo 📶 y un punto en la esquina superior del display •.

- **Para salir del modo Ajustes** ⚙, desplazarse con la tecla sensora < o > hasta el símbolo ↩.
- Pulsar *OK*.
- Desplazarse con la tecla sensora < o > hasta el símbolo ↩ y confirmar con *OK*.

Si la conexión WiFi está activada, en el display aparece el símbolo 📶.

Restablecer la configuración de la red de conexión

- Pulsar *OK*.
- En el display aparece 📶.
- Desplazarse con la tecla sensora < o > hasta el símbolo ⚙.
- Pulsar *OK*.
- Desplazarse con la tecla sensora < o > hasta el símbolo @.

- Pulsar *OK*.
- Desplazarse con la tecla sensora > hasta el símbolo ↩.
- Pulsar *OK*.
- Desplazarse con la tecla sensora > hasta el símbolo X.
- Pulsar *OK*.
- **Para salir del modo Ajustes** ⚙, desplazarse con la tecla sensora < o > hasta el símbolo ↩.
- Pulsar *OK*.
- Desplazarse con la tecla sensora < o > hasta el símbolo ↩ y confirmar con *OK*.

Se restauran todos los ajustes realizados y todos los valores introducidos para Miele@home.

Se ha desactivado la conexión WiFi, 📶 se apaga en el display.

Modificar el volumen de las señales acústicas y de aviso 🗣️/🔔

Es posible modificar el volumen de las señales acústicas y de aviso (p. ej. la alarma de la puerta o de un mensaje de anomalía). E, incluso, es posible desconectarlas por completo, en caso de que le molesten.

- Navegue por el modo Ajustes ⚙ con la tecla sensora < o > hasta el símbolo 🗣️.
- Pulse en *OK*.
- Seleccione el volumen de las señales acústicas y de aviso deseado con las teclas sensoras < y >.
- Pulse en *OK*.

Si las señales acústicas y de aviso están apagadas, aparece 🔕.

Modificar la luminosidad del display ☀

Es posible adaptar la luminosidad del display a las condiciones de luz de la estancia.

- Navegue por el modo Ajustes ⚙ con la tecla sensora < o > hasta el símbolo ☀.
- Pulse en *OK*.
- Utilice las teclas sensoras < y > para seleccionar la luminosidad del display.
- Pulse en *OK*.

Desconectar el modo Exposición 📺

El modo Exposición 📺 permite mostrar el aparato en un distribuidor sin que la refrigeración esté conectada. Para el uso privado no se requiere este ajuste.

Si el modo Exposición estuviera conectado de fábrica, aparece 📺 en el display después de conectar el aparato.

- Toque la tecla sensora *OK* del panel de mandos.

En el display aparece a continuación Miele y, a continuación, la pantalla de bienvenida.

- Pulse en *OK*.
- Navegue por el modo Ajustes ⚙ con la tecla sensora < o > hasta el símbolo 📺.
- Pulse en *OK*.

Una vez desconectado el modo Exposición 📺, el aparato se apaga y es necesario conectarlo de nuevo.

Restablecer los ajustes al estado de suministro 📶

Se restauran todos los ajustes al estado de suministro (ver capítulo "Descripción del aparato").

- Navegue por el modo Ajustes ⚙ con la tecla sensora < o > hasta el símbolo 📶.
- Pulse en *OK*.
- Desplácese con la tecla sensora > hasta el símbolo 📶.
- Pulse en *OK*.

El aparato se apaga y es necesario conectarlo de nuevo.

Información ⓘ

En el display se muestran los datos del aparato (nombre del modelo y número de serie).

Tener a mano los datos de este aparato:

- para integrar el aparato de frío en la red WiFi (ver el capítulo «Realizar otros ajustes», apartado «Miele@home») (según el modelo).
- para notificar una anomalía al Servicio técnico (ver el capítulo «Servicio técnico»).
- para solicitar información a la base de datos EPREL (ver el capítulo «Servicio técnico»).

Indicación de sustitución del filtro de olores 🌀

Después de colocar el filtro de olores (accesorio especial) es necesario activar la indicación de sustitución del filtro 🌀 en el modo Ajustes ⚙.



La indicación de sustitución del filtro de olores 🌀 que aparece en la pantalla de inicio le recuerda que debe sustituirlo aprox. cada 6 meses (ver capítulo "Limpieza y mantenimiento", apartado "Sustitución del filtro de olores").

Realizar otros ajustes

Modo de limpieza

El modo Limpieza  facilita la limpieza del frigorífico (ver capítulo "Limpieza y mantenimiento"). La iluminación interior está conectada aunque el congelador está desconectado. Las señales acústicas y ópticas se desactivan.

En la pantalla de inicio se muestra un modo Limpieza conectado .

Después de la limpieza, deberá desconectarse el modo Limpieza . Si la puerta del aparato permanece cerrada durante más de 10 minutos, el modo Limpieza  se desconecta automáticamente.

No retirar la placa de características del interior del aparato. La placa de características es necesaria en caso de anomalía.

Evitar precaución de que no llegue agua a la electrónica o a la iluminación.

 Riesgo de sufrir daños por la entrada de humedad.

El vapor de un limpiador a vapor podría dañar los componentes sintéticos y eléctricos.

No utilizar un limpiador de vapor para limpiar el aparato de frío.

Descongelar

Recinto frigorífico y cajón DailyFresh

El recinto frigorífico y el cajón DailyFresh se descongelan automáticamente.

Durante el funcionamiento del compresor se pueden formar escarcha y gotas de agua en la pared posterior de la zona de refrigeración. No es necesario eliminar la escarcha ni las perlas de agua.

El agua descongelada fluye por una canalleta y sale a través del tubo de evacuación de agua descongelada hasta el sistema de evaporación del aparato. El calor del compresor hace que el agua de descongelación se evapore automáticamente.

Zona de congelación

El aparato de frío dispone de un sistema «NoFrost», por el que la zona de congelación se descongela automáticamente.

Consejos respecto a los productos de limpieza

En el interior del aparato, utilice solo productos para la limpieza y el cuidado del aparato que no dañen los alimentos.

Para evitar daños en las superficies, al limpiar **no utilice**

- productos de limpieza que contengan sosa, amoníaco, ácidos o cloruros,
- productos de limpieza descalcificadores,
- productos de limpieza abrasivos (p. ej., líquidos o en polvo, o piedras de limpieza),
- productos de limpieza que contengan disolventes,
- productos de limpieza especiales para acero inoxidable,
- productos de limpieza para lavavajillas,
- esprays para hornos,
- limpiacristales,
- cepillos y esponjas duros y abrasivos (p. ej., los especiales para ollas),
- gomas quitamanchas,
- espátulas de metal afiladas.



Para la limpieza le recomendamos que utilice un paño limpio, agua templada y un poco de detergente suave.

Limpieza y mantenimiento



Preparar el aparato de frío para la limpieza

Limpiar solo la parte del frigorífico:

Conectar el modo Limpieza . La refrigeración en el frigorífico está desconectada, la iluminación interior permanece conectada.

- Navegar por el modo Ajustes  con la tecla sensora < o > hasta el símbolo .

- Pulsar OK.

Con el modo Limpieza conectado  aparece un punto en la esquina superior del display .

En la pantalla de inicio se muestra un modo Limpieza conectado .

- Retirar los alimentos del frigorífico y guardarlos en un lugar fresco.
- Retirar todos los accesorios extraíbles para la limpieza (ver el apartado «Retirar y desmontar los accesorios para su limpieza»).

Limpiar el congelador/el aparato de frío completo:

- Desconectar el aparato de frío.

 aparece en el display y se desconecta la refrigeración.

- Retirar los alimentos del congelador/aparato de frío y guardarlos en un lugar fresco.
- Retirar todos los accesorios extraíbles para la limpieza (ver el apartado «Retirar y desmontar los accesorios para su limpieza»).

Cómo limpiar el interior

Limpie el aparato regularmente, al menos una vez al mes.

Si se deja que la suciedad se acumule durante mucho tiempo, en ocasiones ya no será posible eliminarla.

Las superficies pueden cambiar de color o deformarse.

Elimine la suciedad cuanto antes.

- Limpiar **el interior del aparato** con un paño limpio, agua templada y un poco de detergente suave.
- Después de la limpieza, aclarar con agua limpia y secarlo todo con un paño.
- Limpiar el canal de agua de condensación y el orificio de desagüe con un palillo o similar.
- Para asegurar la correcta ventilación del aparato de frío y para evitar la formación de olores, dejar la puerta abierta durante un breve periodo de tiempo.

Accesorios para limpieza manual o en el lavavajillas

Los siguientes componentes deberían lavarse exclusivamente **a mano**:

- los listones con look en acero inoxidable
- las baldas con impresión
- los adaptadores para la balda divisible
- el botellero variable (disponible como accesorio especial)
- la placa de cristal (debido a la impresión)
- todos los cajones y las tapas de los cajones (incluidos en función del modelo)
- el cajón organizador (como accesorio especial)

Las siguientes piezas son **aptas para el lavado en el lavavajillas**:

⚠ Peligro de sufrir daños derivados de temperaturas demasiado altas. Algunas piezas pueden p. ej. deformarse y no poder continuar siendo utilizadas debido a su limpieza en el lavavajillas a más de 55 °C.
Para la limpieza de las piezas aptas para el lavavajillas, seleccione una temperatura de máximo 55 °C.

A causa del contacto con colorantes naturales, p. ej. los contenidos en zanahorias, tomates y kétchup, los componentes de plástico pueden cambiar de color en el lavavajillas. Este cambio de color no afecta a la estabilidad de las piezas.

- el botellero, la huevera
- el estante y el botellero de la puerta (sin listón en look acero inox.)
- las baldas (sin listones y sin impresión)
- los paneles de cristal (sin listones protectores)
- el soporte para el filtro de olores (disponible como accesorio especial)
- la pared divisoria del cajón para cubitos de hielo

Retirar y desmontar los accesorios para su limpieza

Desmontar los estantes de la puerta/ el soporte para botellas

Retire los listones con look de acero inoxidable, antes de introducir el estante/el botellero en el lavavajillas.

Proceda de la manera siguiente para retirar los listones:

- Coloque el estante/el botellero sobre la encimera.
- Ponga a un lado el listón.
- Después de la limpieza, fije de nuevo los listones.

Desmontar las baldas

Antes de limpiar las baldas, retirar los listones decorativos y los listones protectores posteriores. Proceder de la siguiente manera:

- Colocar la balda sobre una base blanca encima de la encimera (p. ej., un paño de cocina).

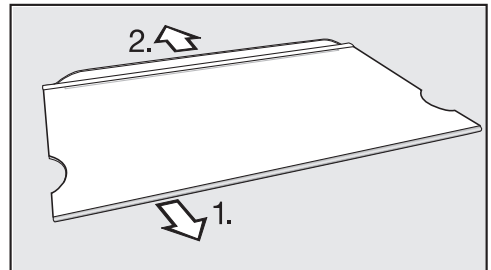

- Comenzar por el listón decorativo.
- Extraer el listón protector.
- Después de la limpieza, fijar de nuevo los listones decorativos y los listones protectores en las baldas.

Limpieza y mantenimiento

Desmontar las baldas divisibles

Antes de limpiar las baldas, retire los listones y los listones protectores. Proceda de la siguiente manera:

- Coloque las baldas sobre una base blanda encima de la encimera (p. ej., un paño de cocina).
- Ponga a un lado el listón.
- Retire el listón protector empezando por un lado.
- Tire de los dos adaptadores a la izquierda y a la derecha de los soportes.
- Después de la limpieza, inserte los dos adaptadores a la altura deseada a la izquierda y a la derecha de los soportes.
- Vuelva a conectar el listón y el listón protector a la balda correspondiente.

Extraer los cajones del frigorífico

- Extraer el cajón hasta la mitad.

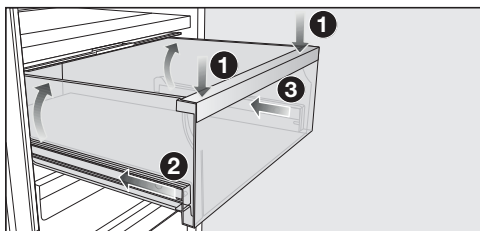

- Presionar hacia abajo el cajón desde la parte frontal ①, hasta que se levante por detrás. Mantener el cajón presionado hacia abajo.
- Deslizar con cuidado la guía izquierda ② y luego la derecha ③ aprox. 2 cm.

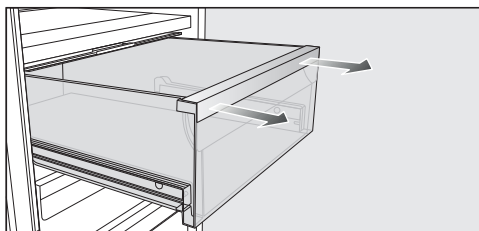

- Extraer ahora el cajón con fuerza hacia delante.

A continuación, introduzca de nuevo las guías telescópicas, para evitar daños.

Colocar los cajones

- Cuando se hayan introducido las guías telescópicas del cajón por completo, colocar el cajón sobre estos.
- Introducir el cajón en el aparato de frío hasta que se oiga que encaja perfectamente.

Retirar la tapa del compartimento

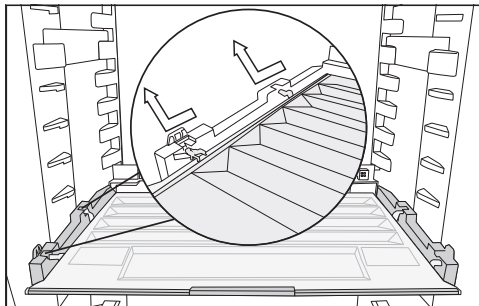

- Levante la tapa hacia adelante y tire de ella hacia afuera.
- Colocarla de nuevo después de la limpieza.

Retirar los cajones y las bandejas de cristal del congelador

- Extraer el cajón y elevarlo un poco hacia afuera.

Limpeza y mantenimiento

- Extraer la bandeja de cristal y elevarla un poco hacia afuera.

Colocar las bandejas de cristal y los cajones del congelador

- Coloque la bandeja de cristal inclinada sobre los carriles guía.
- Introduzca la bandeja de cristal mientras la baja.
- Coloque el cajón inclinado sobre las guías.
- Deslice el cajón hacia dentro mientras lo baja.

Cambiar el filtro Active AirClean (filtro de olores)

Es posible adquirir nuevos filtros Active AirClean a través del Servicio Posventa de Miele, en distribuidores especializados o en la página web de Miele.

- Retire el soporte para el filtro de olores hacia arriba por encima de la balda.

El filtro de olores en ningún caso puede entrar en contacto con la pared posterior del aparato, puesto que, en ese caso, se quedaría pegado debido a la humedad.

Encaje completamente el filtro de olores en el soporte, de forma que no sobresalga por encima del borde.

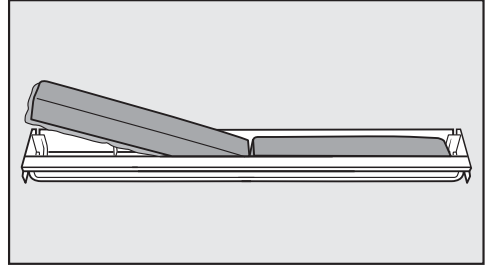

- Extraiga ambos filtros de olores y coloque los nuevos en el soporte con el borde redondeado hacia abajo.

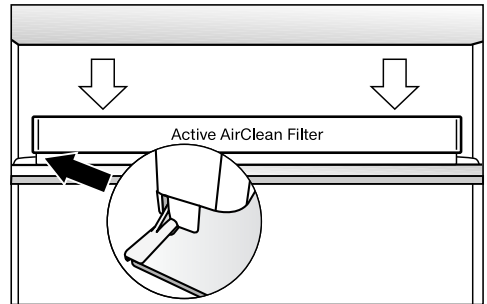

- Introduzca el alojamiento en el centro del listón de protección trasero de cualquier balda, de manera que encaje perfectamente.

Confirmar el cambio del filtro Active AirClean

- Pulsar *OK*.

El símbolo  se apaga y el contador se pone a cero.

Limpeza de la bandeja para cubitos de hielo

La bandeja para cubitos de hielo no puede extraerse, por lo que debe colocarse en posición de limpieza.

Limpeza y mantenimiento

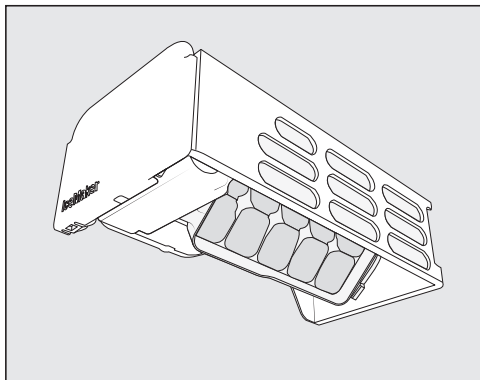

Limpe el depósito de cubitos de hielo:

- Antes de desconectar el preparador de cubitos de hielo durante un tiempo prolongado.
- Los restos de hielo y de agua deben eliminarse regularmente.

Ajuste de la posición de limpieza de la bandeja para cubitos de hielo Ⓞ

Antes de ajustar la posición de limpieza de la bandeja para cubitos de hielo, hay que tener en cuenta lo siguiente:

- El preparador de cubitos de hielo está conectado.
- La bandeja para cubitos de hielo está vacía e introducida por completo.

- Tocar ⚙️.
- Desplazarse hacia la izquierda o la derecha hasta que Ⓞ aparezca en el centro.
- Tocar Ⓞ.

Es necesario que transcurra un tiempo para que la bandeja para cubitos de hielo gire a la posición de limpieza.

Cuando el movimiento de la bandeja se ha completado, el símbolo ✓ aparece en el display.

- Para salir del nivel Ajustes, toque ↶.

- Retire el cajón para cubitos de hielo.
- Limpiar la bandeja y el cajón con agua templada y un poco de detergente suave. Aclarar en profundidad con agua y secar con un paño suave.
- Vuelva a introducir el cajón por completo.
- Después de la limpieza, pulse en la indicación de información ✓.

Se oirá cómo gira hasta su posición inicial.

Limpeza del frontal y de las paredes laterales del aparato

En ocasiones es imposible eliminar la suciedad acumulada durante mucho tiempo. Las superficies pueden cambiar de color o deformarse.

Elimine cuanto antes la suciedad acumulada en el frontal y en las paredes laterales del aparato.

Todas las superficies son sensibles a los arañazos y pueden sufrir modificaciones de color o forma, si entran en contacto con un producto para la limpieza inadecuado.

Preste atención a la información del apartado «Consejos sobre los productos de limpieza» que aparece al principio de este capítulo.

- Limpiar las superficies con una bayeta limpia, detergente suave y agua caliente. También es posible utilizar un paño de microfibra limpio y húmedo sin detergente.
- Después de su limpieza, aclare con agua limpia y séquelo todo con un paño.

Frontal del aparato CleanSteel (edt/cs)

 Riesgo de sufrir daños debido a una limpieza incorrecta. El recubrimiento de la superficie resulta dañado. No aplique **productos de limpieza para acero inoxidable** en estas superficies.

El frontal del aparato tiene un revestimiento de gran calidad. Este repele la suciedad y facilita la limpieza.

Limpieza de la junta de la puerta

 Riesgo de sufrir daños debido a una limpieza incorrecta. En caso de tratar la junta de la puerta con aceites o grasas, esta se podría volverse porosa. No aplique aceites o grasas.





- Limpiar la junta de la puerta periódicamente solo con agua, y a continuación séquela bien con un paño.

Limpieza de las rejillas de ventilación y de evacuación de aire

- Limpiar la abertura para ventilación regularmente con un plumero o con el aspirador (utilizar, p. ej., el cepillo multifunción del aspirador Miele).

Después de la limpieza

- Introducir de nuevo todos los elementos en el aparato de frío.
- En caso necesario, conectar el aparato de frío de nuevo.
- En caso necesario, volver a desactivar el modo de limpieza  del frigorífico.

- Activar la función SuperFrost  durante un tiempo para que el congelador se enfríe más rápidamente.
- Conecte la función SuperCool  durante algún tiempo, para que el frigorífico se enfríe rápidamente.
- Introducir los alimentos en el frigorífico.
- Introducir los cajones con los alimentos congelados en el congelador en cuanto este haya alcanzado una temperatura suficientemente baja.
- Desactivar la función SuperCool  una vez se hayan enfriado suficientemente los alimentos o las bebidas.
- Desconectar la función SuperFrost  en cuanto en el congelador se haya alcanzado una temperatura constante de al menos -18 °C.
- Cerrar las puertas del aparato.

Solucionar anomalías

La mayor parte de las anomalías se pueden solucionar sin la intervención de un técnico. En muchos casos, se ahorra tiempo y dinero al no tener que ponerse en contacto con el Servicio Posventa.

Entrar en <https://www.miele.es/support/customer-assistance> para obtener más información sobre cómo solucionar algunas anomalías sin la ayuda de un técnico.



No abra el aparato de frío en la medida de lo posible hasta que se haya eliminado la anomalía para reducir al máximo la pérdida de frío.

Problemas generales con el aparato

Problema	Causa y solución
El aparato de frío no enfría.	El aparato no está conectado. ■ Conectar el aparato de frío.
	El interruptor de red no está colocado correctamente en la toma de corriente o la clavija del aparato no está colocada correctamente en la toma del aparato. ■ Coloque el interruptor de red en la toma de corriente y la clavija del aparato en la toma del aparato.
	El fusible de la instalación doméstica se ha disparado. El aparato, la tensión de red u otro aparato podrían estar dañados. ■ Llamar a un electricista o al Servicio Posventa.
El compresor funciona de forma continuada.	Esto no es una anomalía. Para ahorrar energía, el compresor conmuta a un número de revoluciones menor cuando la demanda de frío es reducida. De esta forma se prolonga el tiempo de funcionamiento del compresor.
El compresor se conecta cada vez más a menudo y durante más tiempo, la temperatura en el aparato de frío es demasiado baja.	Las puertas del aparato se abren a menudo. O se han introducido grandes cantidades de vino/alimentos frescos. ■ Abrir las puertas del aparato únicamente cuando sea necesario y durante el menor tiempo posible.
	Las puertas del aparato no se cierran completamente. La temperatura del aparato de frío desciende.





Solucionar anomalías

Problema	Causa y solución
	<ul style="list-style-type: none">■ Comprobar el ajuste de las puertas del aparato y, en caso necesario, ajustar las puertas del aparato con los tornillos de las bisagras. <p>Las puertas del aparato no están cerradas correctamente. Si se ha formado una capa de hielo gruesa, se reduce la potencia frigorífica, lo que aumenta el consumo energético.</p> <ul style="list-style-type: none">■ Cerrar siempre completamente las puertas del aparato.■ Descongelar el aparato de frío y limpiarlo en caso necesario. <p>La temperatura ambiente es demasiado alta. Cuanto más elevada sea la temperatura ambiente, más tiempo funciona el compresor.</p> <ul style="list-style-type: none">■ Observar las indicaciones del capítulo «Instalación», apartado «Lugar de emplazamiento». <p>Las aberturas para ventilación se encuentran tapadas o presentan polvo acumulado.</p> <ul style="list-style-type: none">■ Evitar tapar la abertura para ventilación.■ Eliminar regularmente el polvo acumulado en la abertura para ventilación. <p>En aparatos de integración: El aparato de frío no se ha montado correctamente en el hueco.</p> <ul style="list-style-type: none">■ Instalar el aparato de frío siguiendo las instrucciones de montaje.





Solucionar anomalías

Problema	Causa y solución
<p>La temperatura del aparato de frío está demasiado baja.</p>	<p>La temperatura del aparato de frío está ajustada demasiado baja.</p> <ul style="list-style-type: none"> ■ Corregir el ajuste de temperatura.
	<p>Se ha congelado una gran cantidad de alimentos a la vez.</p> <ul style="list-style-type: none"> ■ Seguir las instrucciones del apartado «Congelación y conservación de alimentos frescos» del capítulo «Funcionamiento».
	<p>La función SuperCool ❄ todavía está conectada.</p> <ul style="list-style-type: none"> ■ Conectar la función SuperCool ❄ previamente para ahorrar energía.
	<p>La función SuperFrost ❄ todavía está conectada.</p> <ul style="list-style-type: none"> ■ Conectar la función SuperFrost ❄ previamente para ahorrar energía.
<p>La temperatura del aparato de frío es demasiado alta. Los alimentos congelados (según modelo) podrían descongelarse.</p>	<p>Esto no es una anomalía. La temperatura ajustada es demasiado elevada.</p> <ul style="list-style-type: none"> ■ Corregir el ajuste de temperatura. ■ Comprobar la temperatura de nuevo transcurridas 24 horas.
	<p>Se ha sobrepasado la temperatura ambiente para la que está diseñado el aparato de frío. El compresor se conecta con menor frecuencia si la temperatura ambiente es muy baja. La temperatura del aparato de frío aumenta.</p> <ul style="list-style-type: none"> ■ Observar las indicaciones del capítulo «Instalación», apartado «Lugar de emplazamiento». ■ Aumentar la temperatura ambiente.
<p>El aparato está congelado o en el interior del aparato se forma agua condensada. Eventualmente, la puerta del aparato no se cierra correctamente.</p>	<p>La junta de la puerta se ha salido de la ranura.</p> <ul style="list-style-type: none"> ■ Compruebe si la junta de la puerta encaja correctamente en la ranura.
	<p>La junta de la puerta está dañada.</p> <ul style="list-style-type: none"> ■ Compruebe si la junta de la puerta está dañada.
<p>La junta de la puerta está dañada o debería ser sustituida.</p>	<p>Se puede sustituir la junta de la puerta sin herramienta.</p> <ul style="list-style-type: none"> ■ Sustituya la junta de la puerta. Podrá adquirir una nueva a través del Servicio técnico de Miele o de un distribuidor especializado.















Solucionar anomalías





Problema	Causa y solución
Se ha adherido algún alimento por congelación.	El envase del alimento no estaba seco al introducirlo. <ul style="list-style-type: none"> ■ Desprenda el alimento congelado con un objeto sin punta, p.ej., con el mango de una cuchara.
No suena ninguna señal acústica aunque la puerta del aparato esté abierta durante mucho tiempo.	Esto no es una anomalía. La señal acústica de alarma se ha desactivado en el modo Ajustes. Para conectar de nuevo la alarma acústica: <ul style="list-style-type: none"> ■ Pulsar <i>OK</i>. En el display aparece  . <ul style="list-style-type: none"> ■ Desplazarse con la tecla sensora < o > hasta el símbolo . ■ Pulsar <i>OK</i>. ■ Desplazarse con la tecla sensora < o > hasta el símbolo . ■ Pulsar <i>OK</i>. ■ Seleccionar el volumen de las señales acústicas y de aviso deseado con las teclas sensoras < y >. ■ Pulsar <i>OK</i>. Si las señales acústicas y de aviso están conectadas, aparece  .

Mensajes en el display



Mensaje	Causa y solución
En el display se ilumina  , el aparato no tiene potencia de refrigeración; sin embargo, siguen funcionando el manejo y la iluminación interior del aparato.	El modo Exposición está conectado. <ul style="list-style-type: none"> ■ Pulse en <i>OK</i>. En el display aparece a continuación Miele y, después, la pantalla de bienvenida. <ul style="list-style-type: none"> ■ Pulse en <i>OK</i>. ■ Navegue por el modo Ajustes  con la tecla sensora < o > hasta el símbolo . ■ Pulse en <i>OK</i>. Una vez desconectado el modo Exposición  , el aparato se apaga y es necesario conectarlo de nuevo.









Solucionar anomalías

Mensaje	Causa y solución
<p>En el display se ilumina  y no es posible manejar el aparato.</p>	<p>Todavía está conectada la función Limpieza.</p> <ul style="list-style-type: none"> ■ Para desconectar la función Limpieza, toque <i>OK</i> en el panel. <p>En el display aparece .</p> <ul style="list-style-type: none"> ■ Pulse en <i>OK</i>. <p>Con el modo Limpieza  desconectado, se apaga el punto en la esquina superior del display.</p> <ul style="list-style-type: none"> ■ Desplácese con la tecla sensora < o > hasta el símbolo  y confirme con <i>OK</i>. <p>El aparato comienza a enfriar de nuevo.</p>
<p>En el display no aparece nada. Aparece totalmente oscuro.</p>	<p>El modo Sabbath  está conectado: la iluminación interior del aparato está desconectada y el aparato enfría.</p> <ul style="list-style-type: none"> ■ Pulse en <i>OK</i>. <p>En el display aparece .</p> <ul style="list-style-type: none"> ■ Pulse en <i>OK</i>. <p>Si está conectado el modo Sabbath  aparece un punto en la esquina superior del display .</p> <ul style="list-style-type: none"> ■ Pulse en <i>OK</i>. <p>Si está desconectado el modo Sabbath  se apaga el punto en la esquina superior del display.</p>
<p>En el display se ilumina el símbolo  y no es posible manejar el aparato de frío.</p>	<p>Está conectada la función de bloqueo.</p> <ul style="list-style-type: none"> ■ Desbloquear el aparato temporalmente o desconectar por completo la función de bloqueo.
<p>En la pantalla de inicio se ilumina el símbolo , y se emite también un señal acústica.</p>	<p>La indicación de sustitución del filtro de olores  recuerda cuándo se debe sustituir el filtro.</p> <ul style="list-style-type: none"> ■ Sustituya el filtro de olores (ver capítulo "Limpieza y mantenimiento", apartado "Sustituir el filtro de olores (accesorio especial)") y confirme la sustitución pulsando <i>OK</i>. <p>En la pantalla de inicio se apaga el símbolo .</p>
<p>En el display se ilumina  en color amarillo y, además, se emite una señal acústica.</p>	<p>La bandeja del preparador de cubitos de hielo está llena.</p> <ul style="list-style-type: none"> ■ Retírela y vacíela.

Mensaje	Causa y solución
<p>En la indicación de temperatura correspondiente se ilumina  y, además, se emite una señal acústica y la iluminación interior parpadea.</p>	<p>Se ha activado la alarma de la puerta.</p> <ul style="list-style-type: none"> ■ Pulsar <i>OK</i>. <p>El tono de advertencia se detiene, el símbolo  se apaga y la iluminación interior vuelve a estar permanentemente encendida.</p> <ul style="list-style-type: none"> ■ Cierre la puerta correspondiente.
<p>En la indicación de temperatura del congelador se ilumina en rojo  y, además, se emite una señal acústica.</p>	<p>Se ha activado la alarma de temperatura (ver capítulo «Alarma de temperatura y de la puerta»): el congelador está demasiado caliente o demasiado frío independientemente de la temperatura ajustada. Los motivos pueden ser, por ejemplo:</p> <ul style="list-style-type: none"> – La puerta del aparato se ha abierto muy a menudo. – Se ha congelado una gran cantidad de alimentos sin conectar la función SuperFrost. – Se ha producido un corte prolongado del suministro eléctrico. – si el aparato está defectuoso. <ul style="list-style-type: none"> ■ Pulse en <i>OK</i>. <p>Se ha confirmado el mensaje de advertencia:  se apaga y el tono de advertencia se apaga.</p> <p>En el display parpadea durante aprox. 1 minuto la temperatura más alta, que domina en la zona del congelador. Finalmente la indicación de temperatura cambia a la temperatura actual en la zona del congelador.</p> <p>Puede salir anticipadamente de la indicación de temperatura que parpadea:</p> <ul style="list-style-type: none"> ■ Pulse en <i>OK</i>. <p>La temperatura más elevada que se muestra se apaga. A continuación, en la indicación aparece de nuevo la temperatura real actual del congelador.</p> <ul style="list-style-type: none"> ■ Elimine el estado de alarma. ■ En función de la temperatura, compruebe si los alimentos se han descongelado parcial o, incluso, totalmente. Si este es el caso, elabore los alimentos (cocer o asar), antes de congelarlos de nuevo.

Solucionar anomalías

Mensaje	Causa y solución
<p>En el display se ilumina  en color amarillo y, además, se emite una señal acústica.</p>	<p>No hay suficiente agua en el depósito de agua.</p> <ul style="list-style-type: none"> ■ Llene el depósito de agua. <p>El cajón del preparador de cubitos de hielo no está bien cerrado.</p> <ul style="list-style-type: none"> ■ Introduzca el cajón correctamente. <p>El depósito de agua no se ha introducido correctamente.</p> <ul style="list-style-type: none"> ■ Introduzca el depósito de agua correctamente de forma que encaje.
<p>En el display se ilumina , además se emite una señal acústica.</p>	<p>Se indica un fallo de red: debido a un fallo de red o a una interrupción de corriente, la temperatura del congelador ha sido demasiado alta durante los últimos días u horas.</p> <ul style="list-style-type: none"> ■ Pulse en <i>OK</i>. <p>Se ha confirmado el mensaje de anomalía:  se apaga y el tono de advertencia se apaga.</p> <p>En la indicación de temperatura del congelador parpadea durante aprox. 1 minuto la temperatura más alta, que domina en la zona del congelador. Finalmente la indicación de temperatura cambia a la temperatura actual en la zona del congelador.</p> <p>Puede salir anticipadamente de la indicación de temperatura que parpadea:</p> <ul style="list-style-type: none"> ■ Pulse en <i>OK</i>. <p>La temperatura más elevada que se muestra se apaga. A continuación, en la indicación aparece de nuevo la temperatura real actual del congelador. El aparato vuelve a funcionar con el último ajuste de temperatura.</p> <ul style="list-style-type: none"> ■ Elimine el estado de alarma. ■ En función de la temperatura, compruebe si los alimentos se han descongelado parcial o, incluso, totalmente. Si este es el caso, elabore los alimentos (cocer o asar), antes de congelarlos de nuevo.

Mensaje	Causa y solución
<p>En el display se ilumina  y puede aparecer un código de anomalía F con cifras. Además, se emite una señal acústica.</p>	<p>Se ha producido una anomalía.</p> <ul style="list-style-type: none"> ■ Desconectar la señal acústica, confirmar con <i>OK</i>. ■ Ponerse en contacto con el Servicio técnico. <p>Para comunicar la anomalía, siempre son necesarios el código de anomalía, el nombre del modelo y el número de serie del aparato de frío. Es posible visualizar esta información  directamente:</p> <ul style="list-style-type: none"> ■ Pulsar <i>OK</i>. <p>En el display se muestran los datos necesarios del aparato.</p> <ul style="list-style-type: none"> ■ Pulsar <i>OK</i>. ■ Para desconectar el aparato, desplazarse con la tecla sensora < o > hasta el símbolo . ■ Para salir de la indicación de información, deslizarse con la tecla sensora < o > hasta el símbolo . ■ Pulsar <i>OK</i>. <p>Se muestra una anomalía en el aparato: Esta indicación tiene siempre preferencia e interrumpe inmediatamente cualquier ajuste que se desee realizar.</p> <p>Una anomalía en el aparato tiene preferencia a la hora de ser indicada respecto a la alarma de la puerta y/o alarma de temperatura.</p>
<p>En el display se ilumina en rojo   y además se emite una señal acústica.</p>	<p>Se ha producido una anomalía en el preparador de cubitos.</p> <ul style="list-style-type: none"> ■ Desconecte el tono de aviso, tocando   en el display. ■ Póngase en contacto con el Servicio Post-venta. <p>No obstante, el fabricante de cubitos de hielo también puede desconectarse a través del modo Ajustes .</p>

Solucionar anomalías

Problemas con el fabricante de cubitos de hielo

Problema	Causa y solución
El preparador de cubitos de hielo no se puede conectar.	El aparato de frío/zona de congelador no está conectado. ■ Conectar el aparato de frío/zona de congelación.
El fabricante de cubitos de hielo no prepara cubitos de hielo.	El frigorífico o el fabricante de cubitos de hielo no están conectados. ■ Conecte el frigorífico o el fabricante de cubitos de hielo. El cajón del fabricante de cubitos de hielo no está bien cerrado. ■ Introduzca el cajón correctamente. No hay suficiente agua en el depósito de agua. ■ Llene el depósito de agua. El depósito de agua no se ha introducido correctamente. ■ Introduzca el depósito de agua correctamente de forma que encaje. La bandeja de cubitos de hielo no se encuentra en la posición correcta. ■ Corrija la posición de la bandeja de cubitos de hielo. La temperatura de la zona de congelación es demasiado elevada. ■ Ajuste una temperatura más baja.

Iluminación interior



Peligro de descargas eléctricas producidas por cables accesibles.

Al retirar la cubierta de la luz podría entrar en contacto con piezas conductoras de electricidad.

No retire la tapa de la luz. La iluminación LED debe ser reparada y sustituida exclusivamente por el Servicio Posventa.



Riesgo de sufrir daños por iluminación LED.

Esta iluminación se corresponde con el grupo de riesgo RG 2. En caso de que la cubierta esté defectuosa, los ojos podrían sufrir daños.

En caso de que la cubierta de la lámpara esté defectuosa no la examine directamente con instrumentos ópticos (como una lupa o similares).

Problema	Causa y solución
No funciona la iluminación interior.	El aparato no está conectado. ■ Conecte el aparato.
	El modo Sabbath está conectado: el display está oscuro y el aparato enfría. ■ Pulse en OK. En el display aparece . ■ Pulse en OK.
	Si está conectado el modo Sabbath aparece un punto en la esquina superior del display . ■ Pulse en OK.
	Si está desconectado el modo Sabbath se apaga el punto en la esquina superior del display.
	La iluminación interior se desconecta automáticamente debido al sobrecalentamiento después de aprox. 15 minutos cuando la puerta está abierta. Si este no es el motivo, se trata de una avería. ■ Póngase en contacto con el Servicio Post-venta.
La iluminación interior parpadea.	Esto no es una anomalía. Se ha activado la alarma de la puerta.

Solucionar anomalías

Causas de ruidos

El aparato emite ruidos durante su funcionamiento.

Con una capacidad de refrigeración más baja, el aparato consume menos electricidad pero está en funcionamiento durante más tiempo. La intensidad de los ruidos de funcionamiento es menor.

Con una capacidad de refrigeración más alta, los alimentos se enfrían más rápidamente.

La intensidad de los ruidos de funcionamiento es mayor.

Ruidos normales	¿Cuál es la causa de los ruidos?
Siseo, silbido	Entra refrigerante en el circuito de frío.
Burbujeo, borboteo, salpicadura	El refrigerante fluye por las tuberías.
Zumbido	El aparato de frío enfría.
Hacer clic	El termostato enciende o apaga el compresor.
Zumbido, ruido	El ventilador está en funcionamiento. La apertura automática de la puerta (según el modelo) abre o cierra la puerta del aparato.
Crujido	Se expande el material del aparato de frío.
Traqueteo	Las válvulas o las tapas están activas.
Avisador acústico (aparatos de frío con depósito de agua)	El agua entra desde el depósito de agua.
Sorbido (aparatos de frío con amortiguador de cierre de la puerta)	La puerta del aparato con amortiguador de cierre se abre o se cierra.
Conviene recordar que no se pueden evitar los ruidos del compresor y del circuito de frío.	

Solucionar anomalías

Ruidos	Causa y solución
Vibración, traqueteo, tintineo	El aparato de frío no está nivelado. Nivelar el aparato de frío con la ayuda de un nivel de burbuja. Utilizar para ello las patas roscadas (disponibles dependiendo del modelo) que se encuentran debajo del aparato de frío. En aparatos de integración: a partir de un hueco de empotramiento de 140 cm, deslizar los listones de estabilización por la parte inferior de la base del aparato.
	El aparato de frío toca otros muebles o aparatos. Alejar el aparato de frío.
	Los cajones, cestos o baldas se mueven o están atascados. Comprobar los componentes extraíbles y volver a colocarlos.
	Las botellas o recipientes se rozan entre sí. Separar un poco las botellas y recipientes.
	El sujetacables para el transporte (disponible según modelo) sigue colgado en la pared posterior del aparato. Retirar el sujetacables para el transporte.

Servicio Posventa

Consultar el apartado «Asistencia técnica Miele» de nuestra web, www.miele.es, para obtener información sobre la resolución de problemas y las piezas de repuesto de Miele.

Contacto en caso de anomalías

En caso de anomalías que no hayan podido ser resueltas personalmente, informar p. ej. a un distribuidor Miele o al Servicio técnico de Miele.

Es posible concertar una cita con el Servicio técnico a través de nuestra página web <https://www.miele.es/c/servicio-tecnico>.

Al final de este documento se indica el número de teléfono del Servicio técnico de Miele.

El Servicio técnico necesitará saber la denominación del aparato y el número de serie (fab./SN/n.^o). Se pueden encontrar ambos datos en la placa de características situada en el interior del aparato de frío o, según el modelo, en el modo Ajustes en el apartado Información **i**.

Base de datos EPREL

Desde el 1 de marzo de 2021 se puede encontrar información acerca del etiquetado energético y de los requisitos de diseño ecológico en la base de datos de productos europea (EPREL). Se puede acceder a ella a través de este enlace: <https://eprel.ec.europa.eu/>. Se debe introducir la denominación del aparato.

El nombre del modelo se encuentra en la placa de características dentro del aparato de frío o, según el modelo, en el modo Ajustes en el apartado Información **i**.

Miele			
XXXXXX		Nr. XX/XXXXXXXXXX.	
<small>WEINTEMPERSCHRANK-UNTERTISCHMODELL MULTITEMPERATURE WINE STORAGE CABINET-UNDERCOUNTER TOP ARMOIRE DE MISE EN TEMP. DES VINS-CD. ENCASTRABLE SOUS PLAN ARMARIO P. ACIONACIONAJTO. VINGOSMODEN/POTREBAJO ENCIMERA BIRHMULTITEMP.TYPUNTERB.</small>			
<small>Klasse/Class Classe/Clase</small> SN-ST	<small>Ap-Type/AP-Type AP-Type/AP-Type</small>	<small>Enthalte/Intr./Gross Capacity Volume Entr./Capacidad Bruta</small> XXXX l	<small>Gefrieremenge/Freezing Capacity Pouvoir de Congel./Capac. Congeladora</small>
<small>Nutzenhall Net.Capacity Volume U e Capac. Util</small>	<small>Ges / K / F / G / WEIN / KALT Tot / R / F / C / WINE / CHILL TO / R / F / C / WINE / CHILL</small>	R600a: XXg	

Garantía

La duración de la garantía es de 3 años. Encontrará más información en las condiciones de la garantía incluidas en el suministro.

Declaración de conformidad

Por la presente, Miele declara que este combi cumple con los requisitos de la directiva europea 2014/53/EU.

Es posible consultar el texto completo de la declaración de conformidad europea en el siguiente link:

- productos, descarga, en www.miele.es
- Servicio técnico, solicitar información, instrucciones de manejo, en <https://miele.es/manuales-125> especificando el nombre del producto o el número de serie

Banda de frecuencia del módulo WiFi	2,4000 GHz–2,4835 GHz
-------------------------------------	-----------------------

Potencia de transmisión máxima del módulo WiFi	< 100 mW
------------------------------------------------	----------

Derechos de propiedad intelectual y licencias

Para el manejo y control del módulo de comunicación, Miele hace uso de software propio o ajeno no sujeto a una licencia de código abierto. Dicho software o componentes de software están protegidos por derechos de propiedad intelectual. Deben respetarse los derechos de propiedad intelectual tanto de Miele como de terceros.

Además, el módulo de comunicación integrado en el dispositivo contiene componentes de software que se distribuyen bajo condiciones de licencia de código abierto. Puede consultar los componentes de código abierto incluidos, junto con los avisos de derechos de propiedad intelectual correspondientes, copias de las respectivas condiciones de licencia válidas y, en caso necesario, información adicional, localmente a través de dirección IP por medio de un navegador web ([http\[s\]://<dirección ip>/Licenses](http[s]://<dirección ip>/Licenses)). Las regulaciones de responsabilidad y garantía de las condiciones de licencia de código abierto allí recogidas son aplicables únicamente en relación con los respectivos propietarios de los derechos.

Miele S.A.U.

Avda. Bruselas, 31
28108 Alcobendas (Madrid)
Internet: www.miele.es
Servicio Posventa: miele.es/service

Atención al consumidor

Teléfono: 916 232 000
E-mail: contact@miele-support.es

Atención al Distribuidor

Teléfono: 916 232 033

Servicios concertados en todas las capitales y poblaciones importantes.

Chile

Casa Vita SpA
Av. Nueva Costanera 4055
Vitacura
Santiago de Chile
Tel.: (+56) 22 957 00 00
Internet: www.miele.cl
E-Mail: info@mielepartnerchile.cl

Alemania**Dirección del fabricante**

Miele & Cie. KG
Carl-Miele-Straße 29
33332 Gütersloh

KFN 4799 ...

es-ES

M.-Nr. 12 137 280 / 08 / 002