

Istruzioni d'uso Lavastoviglie



Leggere **assolutamente** le istruzioni d'uso e lo schema di montaggio prima di procedere all'installazione, al posizionamento e alla messa in funzione dell'apparecchio. Si evitano così danni a sé e all'apparecchio.

| | |
|--|-----------|
| Indicazioni per la sicurezza e avvertenze | 6 |
| Indicazioni sulle istruzioni d'uso | 14 |
| Indicazioni sul layout..... | 14 |
| Dotazione | 15 |
| Descrizione apparecchio | 16 |
| Presentazione apparecchio..... | 16 |
| Pannello comandi..... | 17 |
| Tutela dell'ambiente | 18 |
| Prima messa in funzione | 19 |
| Aprire lo sportello..... | 19 |
| Chiudere lo sportello..... | 20 |
| Attivare la sicurezza bimbi..... | 20 |
| Addolcitore..... | 21 |
| Visualizzare e regolare la durezza dell'acqua..... | 22 |
| Sale di rigenerazione..... | 23 |
| Aggiungere il sale..... | 24 |
| Rabboccare il sale..... | 25 |
| Brillantante..... | 26 |
| Aggiungere il brillantante..... | 27 |
| Rabboccare il brillantante..... | 27 |
| Lavaggio ecologico in lavastoviglie | 29 |
| Lavare senza sprechi..... | 29 |
| Sistemare correttamente stoviglie e posate | 30 |
| Indicazioni generali..... | 30 |
| Cestello superiore..... | 32 |
| Regolare il cestello superiore..... | 34 |
| Cestello inferiore..... | 35 |
| Cassetto posate/cesto portaposate (a seconda del modello)..... | 36 |
| Caricare il cassetto MultiFlex 3D..... | 36 |
| Caricare il cestino per le posate (se presente)..... | 37 |
| Esempi illustrativi..... | 38 |
| Lavastoviglie con cassetto per posate..... | 38 |
| Lavastoviglie con cestino per posate..... | 40 |
| Detersivo | 42 |
| Tipi di detersivo..... | 42 |
| Dosare il detersivo..... | 43 |
| Caricare il detersivo..... | 44 |
| Funzionamento | 45 |
| Accendere la lavastoviglie..... | 45 |

Indice

| | |
|--|-----------|
| Selezionare un programma | 45 |
| Indicazione della durata programma | 46 |
| Avviare il programma..... | 46 |
| Fine programma..... | 47 |
| Gestione dell'energia..... | 47 |
| Spegnere la lavastoviglie | 48 |
| Scaricare le stoviglie | 48 |
| Interrompere il programma | 49 |
| Interrompere o cambiare programma | 49 |
| Opzioni | 50 |
| Timer | 50 |
| Guida per selezionare un programma | 52 |
| I diversi programmi..... | 54 |
| Opzioni programma | 56 |
| 🕒 Express | 56 |
| AutoOpen | 57 |
| Disattivare le indicazioni manca sale e brillantante..... | 58 |
| Pulito extra..... | 59 |
| Asciugatura extra..... | 60 |
| 2° risciacquo intermedio | 61 |
| Visualizzazione delle ore di funzionamento | 62 |
| Impostazioni di serie..... | 62 |
| Pulizia e manutenzione | 63 |
| Pulire la vasca di lavaggio..... | 63 |
| Pulire la guarnizione di gomma dello sportello e lo sportello..... | 64 |
| Pulire il pannello comandi | 64 |
| Pulire il frontale dell'apparecchio | 64 |
| Pulire i bracci irroratori..... | 65 |
| Controllare i filtri della vasca di lavaggio | 69 |
| Pulire i filtri..... | 69 |
| Pulire il filtro nel tubo di afflusso | 71 |
| Pulire la pompa di scarico | 72 |
| Cosa fare se | 74 |
| Anomalie tecniche..... | 74 |
| Segnalazioni di anomalie | 75 |
| Aprisportello..... | 76 |
| Guasto afflusso acqua | 76 |
| Guasto scarico acqua | 77 |
| Anomalie generali della lavastoviglie | 77 |
| Rumori..... | 78 |

| | |
|---|-----------|
| Risultato di lavaggio insoddisfacente | 79 |
| Assistenza tecnica | 82 |
| Contatti in caso di guasti..... | 82 |
| Banca dati EPREL..... | 82 |
| Garanzia | 82 |
| Per gli istituti di prova | 82 |
| Accessori acquistabili | 83 |
| Installazione | 85 |
| Il sistema antiavvolgimento Miele | 85 |
| Afflusso d'acqua | 85 |
| Scarico acqua..... | 87 |
| Allacciamento elettrico | 89 |
| Dati tecnici | 90 |

Indicazioni per la sicurezza e avvertenze

Questa lavastoviglie è conforme alle vigenti norme di sicurezza. Un uso improprio può comunque causare danni a persone e/o cose.

Leggere attentamente lo schema di montaggio e il presente libretto di istruzioni prima di installare e mettere in funzione la lavastoviglie. Entrambi contengono informazioni importanti su incasso, sicurezza, uso e manutenzione. In questo modo si evitano danni a se stessi e alla lavastoviglie.

Ai sensi della norma IEC 60335-1, Miele avvisa espressamente che è assolutamente necessario leggere e seguire le informazioni contenute nel capitolo per l'installazione della lavastoviglie, nonché le indicazioni e le avvertenze di sicurezza.

Miele non risponde dei danni che derivano dall'inosservanza di queste avvertenze.

Conservare le istruzioni d'uso e lo schema di montaggio e consegnarli ad eventuali altri utenti.

Uso corretto

- ▶ Questa lavastoviglie è destinata all'uso domestico e in ambienti simili, come ad es. in
 - negozi, uffici e contesti di lavoro simili;
 - in tenute agricole;
 - in alberghi, motel e pensioni con prima colazione e altri edifici per uso da parte dei clienti.
- ▶ Questa lavastoviglie non è destinata per essere usata all'aperto.
- ▶ La lavastoviglie può essere utilizzata fino a un'altitudine di 4'000 m s.l.m.
- ▶ La lavastoviglie è destinata ad uso esclusivamente domestico per lavare le stoviglie. Qualsiasi altro impiego non è consentito.

Indicazioni per la sicurezza e avvertenze

► Le persone che per le loro capacità fisiche, sensoriali o psichiche o per la loro inesperienza o non conoscenza non siano in grado di utilizzare in sicurezza la lavastoviglie, non devono farne uso senza la sorveglianza e la guida di una persona responsabile. Tali persone possono eventualmente utilizzare la lavastoviglie senza sorveglianza solo ed esclusivamente se è stato loro spiegato come funziona e se sono in grado di farla funzionare in tutta sicurezza. È importante che sappiano riconoscere e comprendere quali pericoli possono derivare da un uso errato.

Sorvegliare i bambini

► Tenere i bambini di età inferiore a 8 anni lontani dalla lavastoviglie, a meno che non siano sorvegliati.

► I bambini a partire dagli 8 anni possono utilizzare la lavastoviglie senza sorveglianza solo ed esclusivamente se è stato loro spiegato come farlo e se sono in grado di usarla in tutta sicurezza. È importante che sappiano riconoscere e comprendere quali pericoli possono derivare da un uso non corretto.

► I bambini non devono eseguire lavori di manutenzione e pulizia senza essere sorvegliati.

► Sorvegliare i bambini quando si trovano vicino alla lavastoviglie. Non permettere mai ai bambini di giocare con la lavastoviglie. Tra l'altro sussiste il pericolo che si chiudano all'interno della lavastoviglie.

► Se l'apertura automatica dello sportello attiva (a seconda del modello), i bambini non si devono trovare nell'area di apertura dello sportello della lavastoviglie. Nella rara eventualità di un malfunzionamento sussiste il pericolo di ferirsi.

► Pericolo di soffocamento. Giocando, i bambini possono avvolgersi nel materiale d'imballaggio (p. es. pellicole) oppure infilarlo in testa e soffocare. Tenere lontano i bambini dal materiale d'imballaggio.

► Impedire ai bambini di entrare in contatto con il detersivo. I detersivi causano lesioni gravi alla pelle e danni agli occhi. I detersivi possono provocare gravi lesioni alla bocca e alla gola e potrebbero condurre al soffocamento. Tenere quindi lontani i bambini dalla lavastoviglie, anche quando è aperta. Nella lavastoviglie possono essere presenti residui di detersivo. Recarsi immediatamente dal medico se i bambini hanno ingerito del detersivo.

Indicazioni per la sicurezza e avvertenze

Sicurezza tecnica

- ▶ Se i lavori di installazione e manutenzione o le riparazioni non sono svolti correttamente, possono insorgere gravi pericoli per l'utente. I lavori di installazione e manutenzione o le riparazioni possono essere eseguiti solo da personale tecnico qualificato.
- ▶ Una lavastoviglie danneggiata può essere pericolosa per la sicurezza. Controllare che la lavastoviglie non presenti danni visibili, in particolare in seguito a un trasporto. Non mettere mai in funzione la lavastoviglie se è danneggiata.
- ▶ La sicurezza elettrica della lavastoviglie è garantita solo se l'elettrodomestico è allacciato con un regolare conduttore di protezione. Un tale sistema di sicurezza basilare deve essere presente. In caso di dubbi far controllare l'impianto da un elettricista specializzato. Miele declina ogni responsabilità per eventuali infortuni (ad es. scosse elettriche!) e guasti derivanti dalla mancanza o dall'interruzione di un conduttore di protezione di messa a terra.
- ▶ È possibile il funzionamento temporaneo o permanente su un sistema di alimentazione di energia autosufficiente o non sincronizzato alla rete (ad es. reti autonome, sistemi di backup). Requisito per il funzionamento è che il sistema di alimentazione di energia rispetti le disposizioni della norma EN 50160 o similari. Le misure di sicurezza previste nell'impianto domestico e in questo prodotto Miele devono essere garantite per la funzionalità e le procedure anche nel funzionamento autonomo o non sincronizzato alla rete, oppure sostituite da uguali misure nell'installazione. Come descritto ad esempio nella pubblicazione attuale della VDE-AR-E 2510-2.
- ▶ La lavastoviglie può essere allacciata alla rete elettrica solo tramite un connettore a 3 poli con spina schuko (non allacciamento fisso). A posizionamento ultimato la presa elettrica deve essere accessibile, per poter staccare la lavastoviglie dalla rete elettrica in qualsiasi momento.
- ▶ La lavastoviglie non dovrà coprire spine elettriche di altri apparecchi. La profondità del vano potrebbe risultare ridotta e inoltre la spina potrebbe surriscaldarsi a causa della pressione della macchina, con conseguente pericolo di incendio.

Indicazioni per la sicurezza e avvertenze

► Non incassare la lavastoviglie sotto un piano cottura. Le temperature di irradiazione parzialmente elevate possono danneggiare la lavastoviglie. Per lo stesso motivo non è consentito posizionarla a contatto con apparecchi che irradiano calore non usati in cucina (ad es. caminetti o stufe).

► I dati di collegamento (protezione, frequenza e tensione), riportati nella targhetta di matricola della lavastoviglie, devono assolutamente corrispondere a quelli della rete elettrica per evitare danni alla lavastoviglie. Prima di collegare l'apparecchio, controllare questi dati. In caso di dubbio, consultare un elettricista qualificato.

► La lavastoviglie deve venire collegata alla rete elettrica solo dopo avere effettuato tutti gli altri lavori di installazione e incasso, compresa la regolazione delle molle dello sportello.

► La lavastoviglie può essere azionata solo con una meccanica sportello perfettamente funzionante, altrimenti con l'apertura automatica dello sportello attiva (a seconda del modello) potrebbero insorgere dei pericoli.

Una meccanica sportello perfettamente funzionante si riconosce così:

- Le molle dello sportello devono essere regolate in modo uguale su entrambi i lati. La regolazione è corretta se, aprendo a metà lo sportello (angolo di apertura di ca. 45°), questo si mantiene fermo in posizione. Non deve cadere in modo incontrollato verso il basso.
- Dopo la fase di asciugatura, all'apertura dello sportello la guida di chiusura rientra automaticamente.

► Prese multiple o prolunghe non garantiscono la necessaria sicurezza (pericolo di incendio). Non collegare la lavastoviglie alla rete elettrica con queste prese.

► Questa lavastoviglie non deve essere installata e usata in luoghi non fissi (ad es. imbarcazioni).

► Non installare la lavastoviglie in ambienti esposti al gelo. I tubi che si congelano possono scoppiare o rompersi. Inoltre, con temperature inferiori allo zero l'elettronica può non funzionare correttamente.

► Per evitare danni alla lavastoviglie, farla funzionare solo se è allacciata a una rete di condutture sfiate.

► La scatola di plastica del tubo di afflusso contiene un componente elettrico. Non immergerla mai nei liquidi.

Indicazioni per la sicurezza e avvertenze

► Nel tubo di afflusso sono presenti componenti elettrici. Il tubo non deve essere quindi accorciato.

► Il sistema antiallagamento Miele integrato (Waterproof-System) protegge da danni causati dalla fuoriuscita di acqua solo se:

- l'installazione è effettuata in modo conforme alle istruzioni;
- è stata eseguita la manutenzione della lavastoviglie e, in caso di guasti, i pezzi difettosi sono stati sostituiti;
- in caso di assenza prolungata (ad es. durante le vacanze), il rubinetto dell'acqua viene chiuso.

Il sistema antiallagamento funziona anche quando la lavastoviglie è spenta. La lavastoviglie non dovrà comunque essere staccata dalla rete elettrica.

► La pressione dell'acqua deve essere compresa fra 50 e 1'000 kPa (0,5 e 10 bar).

► Una lavastoviglie danneggiata può mettere a rischio la sicurezza. Non usare una lavastoviglie danneggiata e contattare subito il fornitore o l'assistenza tecnica Miele per farla riparare.

► Se eventuali riparazioni della lavastoviglie non vengono eseguite dall'assistenza tecnica autorizzata da Miele, i diritti alla garanzia non sono più validi.

► Si consiglia di sostituire i componenti difettosi con pezzi di ricambio originali. Per il montaggio di pezzi di ricambio originali, Miele garantisce che vengano soddisfatte completamente le richieste di sicurezza e il diritto alla garanzia rimane invariato.

► Staccare la macchina dalla rete elettrica per eseguire lavori di installazione e manutenzione (spegnere la macchina, staccare la spina dalla presa).

► Se il cavo di alimentazione elettrica è danneggiato, sostituirlo con un cavo speciale dello stesso tipo (disponibile presso il servizio di Assistenza tecnica Miele). Per motivi di sicurezza è necessario che la sostituzione venga effettuata da personale tecnico autorizzato di Miele o dall'assistenza tecnica Miele.

Installazione corretta

► Installare e collegare la lavastoviglie attenendosi alle istruzioni di montaggio.

Indicazioni per la sicurezza e avvertenze



- ▶ Procedere con cautela prima del montaggio della lavastoviglie e durante lo stesso. Con alcune parti in metallo sussiste il pericolo di ferirsi/tagliarsi. Indossare dei guanti protettivi.
- ▶ La situazione di incasso della lavastoviglie non deve causare il blocco di porte in caso di apertura automatica dello sportello (funzione AutoOpen).
- ▶ Quando si utilizza la lavastoviglie dietro frontali di mobili chiusi (ad es. porte), occorre accertarsi che l'apertura automatica dello sportello non sia bloccata. I mobili da cucina utilizzati devono essere sufficientemente resistenti all'umidità. Lo spazio di installazione deve essere sufficientemente ventilato.
- ▶ La lavastoviglie deve essere posizionata in piano per funzionare correttamente.
- ▶ Per garantire la perfetta stabilità, i modelli da incasso sottopiano e integrabili devono venire installati solo sotto un piano continuo di lavoro, avvitato ai mobili attigui della base.
- ▶ Un lavello nel mobile vicino alla lavastoviglie deve essere a tenuta stagna. Controllare regolarmente la tenuta per evitare che la lavastoviglie si danneggi.
- ▶ L'incasso di una lavastoviglie in un mobile a colonna è consentito solo con misure di sicurezza aggiuntive. Per un incasso stabile in un mobile a colonna utilizzare un "kit di montaggio per l'incasso in un mobile a colonna" e attenersi allo schema di montaggio allegato. In caso contrario c'è il pericolo che il mobile si ribalti.
- ▶ Le molle dello sportello devono essere regolate in modo uguale su entrambi i lati. La regolazione è corretta se, aprendo a metà lo sportello (angolo di apertura di ca. 45°), questo si mantiene fermo in posizione. Inoltre, lo sportello non deve cadere in modo incontrollato verso il basso. L'apparecchio può essere messo in funzione solo con le molle dello sportello regolate correttamente. Se non si riesce a regolare correttamente lo sportello, rivolgersi all'assistenza tecnica Miele.
- Il peso minimo/massimo del pannello frontale è indicato sotto i dati tecnici della lavastoviglie, sul sito internet di Miele.

Uso corretto

- ▶ Non versare solventi nella vasca di lavaggio. Pericolo di esplosione.

Indicazioni per la sicurezza e avvertenze

- ▶ I detersivi possono provocare gravi lesioni alla pelle, agli occhi, nel naso, nella bocca e in gola. Evitare il contatto diretto con i detersivi. Non inalare i detersivi in polvere. Non ingerire i detersivi. Qualora fosse stato inalato o ingerito del detersivo, recarsi immediatamente da un medico.
- ▶ Non lasciare inutilmente aperto lo sportello della lavastoviglie. È possibile ferirsi con lo sportello aperto del forno o andarci a sbattere.
- ▶ Non appoggiarsi né sedersi sullo sportello aperto. La lavastoviglie potrebbe ribaltarsi. Ci si potrebbe quindi ferire oppure si può danneggiare la lavastoviglie.
- ▶ Al termine del programma le stoviglie possono essere molto calde. Lasciarle quindi raffreddare nella lavastoviglie, dopo averla spenta, prima di poterle toccare.
- ▶ Utilizzare solo detersivi e brillantanti per lavastoviglie domestiche normalmente reperibili in commercio. Non utilizzare detersivi per lavaggio a mano.
- ▶ Non utilizzare detersivi industriali. I materiali potrebbero danneggiarsi; c'è inoltre il rischio che si scatenino violente reazioni chimiche (ad es. gas tonante).
- ▶ Non versare il detersivo (nemmeno quello liquido) nel contenitore per il brillantante. Il detersivo danneggerebbe il contenitore.
- ▶ Non versare il detersivo (nemmeno quello liquido) nell'AutoDos (a seconda del modello). Il detersivo sciolto danneggia l'AutoDos.
- ▶ Non versare il detersivo (nemmeno quello liquido) nel contenitore per il sale. Il detersivo danneggerebbe l'addolcitore.
- ▶ Utilizzare solo sale di rigenerazione specifico per lavastoviglie, possibilmente a grana grossa. Altri tipi di sale potrebbero contenere particelle non solubili in acqua che comprometterebbero il funzionamento dell'addolcitore.
- ▶ Nelle lavastoviglie con cesto portaposate (a seconda del modello), per motivi di sicurezza disporre le posate con le lame e le punte delle forchette verso il basso nel cesto portaposate. Le lame dei coltelli e le punte delle forchette rivolte verso l'alto rappresentano un pericolo.
- ▶ Non lavare a macchina oggetti in plastica, ad es. contenitori mono-uso o stoviglie, se non sono termoresistenti. Potrebbero deformarsi o fondersi.

Indicazioni per la sicurezza e avvertenze

► Se si utilizza l'opzione "timer", lo scomparto del detersivo deve essere asciutto. Eventualmente asciugarlo. Se lo scomparto per il detersivo è umido, il detersivo forma dei grumi e non viene risciacquato ed eliminato completamente.

► Per quanto riguarda la capienza della lavastoviglie, consultare il capitolo "Dati tecnici".

Accessori e pezzi di ricambio

► Utilizzare esclusivamente accessori originali Miele. Se si montano o si utilizzano altri pezzi, il diritto alla garanzia e a prestazioni in garanzia per vizi e/o difetti del prodotto decade.

► Miele garantisce la fornitura di pezzi di ricambio fino a 15 anni, ma almeno per 10, dopo l'uscita di gamma della lavastoviglie.

Trasporto

► Una lavastoviglie danneggiata può essere pericolosa per la sicurezza. Controllare che l'apparecchio non presenti danni visibili. Non mettere mai in funzione la lavastoviglie se è danneggiata.

► Trasportare la lavastoviglie solo in posizione eretta affinché l'acqua residua non giunga ai comandi elettrici e causi anomalie.

► Per il trasporto rimuovere tutto il carico dalla lavastoviglie e fissare le parti mobili, ad es. cesti, tubi e cavi di alimentazione elettrica.

Indicazioni sulle istruzioni d'uso

Queste istruzioni d'uso possono riferirsi a più modelli di lavastoviglie, con altezze differenti.

I diversi modelli di lavastoviglie sono denominati come segue:

standard = lavastoviglie alta 80,5 cm (da incasso)

oppure 84,5 cm (a posizionamento libero)

XXL = lavastoviglie alta 84,5 cm (da incasso).

Indicazioni sul layout

Avvertimenti

 Le presenti indicazioni contengono informazioni rilevanti per la sicurezza. Segnalano possibili danni a persone o cose.

Leggere attentamente gli avvertimenti e osservare le operazioni e le regole di comportamento ivi riportate.

Avvertenze

Le avvertenze contengono informazioni importanti e sono da leggere con particolare attenzione.

Sono contraddistinte da un riquadro più spesso.

Informazioni aggiuntive e osservazioni generali

Le informazioni aggiuntive e le osservazioni generali sono contrassegnate con un riquadro sottile.

Richieste di operazioni

L'uso della lavastoviglie è contraddistinto da specifiche operazioni. Queste spiegano passo dopo passo come procedere.

A ogni richiesta di operazione è anteposto un quadratino nero.

Esempio:

■ selezionare l'impostazione desiderata e confermare con il tasto *OK*.

La dotazione comprende:

- Lavastoviglie
- Istruzioni d'uso per l'utilizzo della lavastoviglie
- Schema di montaggio per posizionare l'apparecchio
- Diversi accessori di montaggio per posizionare la lavastoviglie (v. schema di montaggio)
- Imbuto per rabboccare il sale di rigenerazione
- Eventuali ulteriori documenti e accessori

Descrizione apparecchio

Presentazione apparecchio

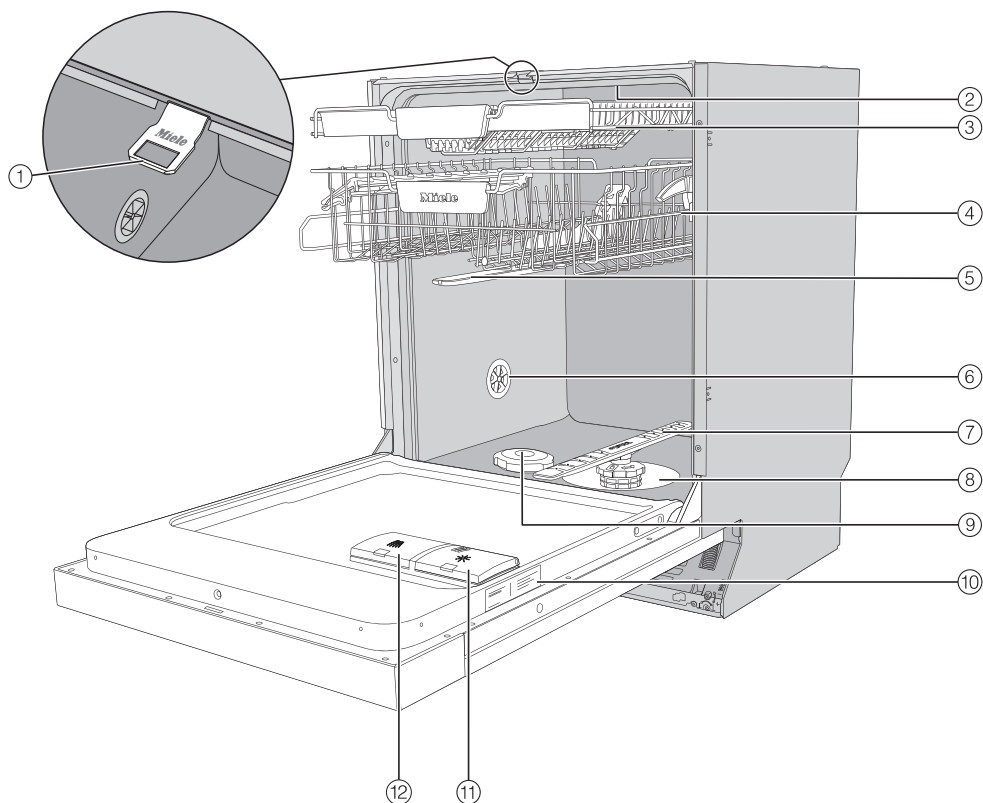

- | | |
|---|--------------------------------|
| ① Guida chiusura sportello | ⑦ Braccio irroratore inferiore |
| ② Braccio irroratore superiore | ⑧ Gruppo filtrante |
| ③ Cassetto per posate (a seconda del modello) | ⑨ Contenitore del sale |
| ④ Cestello superiore (a seconda del modello) | ⑩ Targhetta di matricola |
| ⑤ Braccio irroratore centrale | ⑪ Contenitore del brillantante |
| ⑥ Valvola di aerazione | ⑫ Vaschetta del detersivo |

Pannello comandi

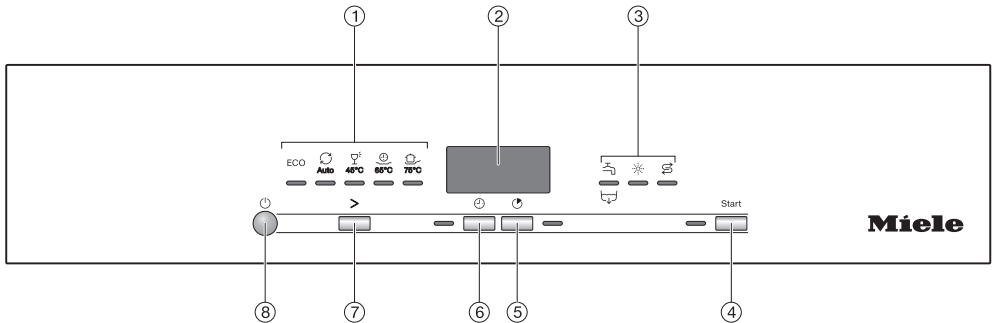

① Selezione programmi

- ECO = ECO
- Auto = Auto 45–65 °C
- 45 °C = Delicato 45 °C
- 65 °C = QuickPowerWash 65 °C
- 75 °C = Intenso 75 °C

② Visualizzazione durata

③ Spie di controllo/Indicazioni manca sale e brillantante

- 🚰 / 🚰 = afflusso/scarico
- ✨ = brillantante
- 🧼 = sale

④ Tasto *Start* con spia di controllo

Per avviare il programma selezionato.

⑤ Tasto *Express*

Per ridurre la durata del programma.

⑥ Tasto *Timer*

Per selezionare un avvio ritardato del programma.

⑦ Tasto selezione programma >

Per selezionare il programma.

⑧ Tasto *On/Off*

Per accendere e spegnere la lavastoviglie.

Smaltimento dell'imballaggio

L'imballaggio è pratico e protegge l'apparecchio da eventuali danni di trasporto. I materiali utilizzati per l'imballaggio sono generalmente riciclabili, in quanto selezionati secondo criteri di tutela dell'ambiente e di facilità di smaltimento.

Restituire gli imballaggi al circuito di raccolta dei materiali consente di risparmiare materie prime. Utilizzare centri di raccolta per materiali specifici ed eventuali opzioni di ritiro alternative. Il rivenditore Miele ritira gli imballaggi utilizzati per il trasporto.

Smaltimento del vecchio apparecchio

Gli apparecchi elettrici ed elettronici contengono spesso materiali riutilizzabili. Contengono inoltre determinate sostanze, liquidi e componenti necessari per il corretto funzionamento e la sicurezza dell'apparecchio. Se smaltiti non correttamente o con i rifiuti comuni, questi componenti possono danneggiare la salute delle persone e l'ambiente. Evitare quindi assolutamente di smaltire il vecchio apparecchio con i rifiuti comuni.



Utilizzare invece i punti di raccolta e smaltimento ufficiali per il ritiro gratuito delle apparecchiature elettriche ed elettroniche presso il comune, la città, il rivenditore oppure Miele. Il proprietario è legalmente responsabile della cancellazione degli eventuali dati personali dal vecchio apparecchio. È tenuto per legge a rimuovere dalle apparecchiature batterie, accumulatori e lampade esausti e rimovibili, senza distruggerli. Portarli presso gli idonei punti di raccolta differenziata, dove vengono presi in consegna gratuitamente. Fino a quando il vecchio apparecchio non viene prelevato, accertarsi che non costituisca una fonte di pericolo per i bambini.

Prima di uscire dallo stabilimento di produzione si testa la funzionalità di ogni lavastoviglie. I residui di acqua sono una conseguenza di questi test e non indicano un precedente uso della lavastoviglie.

Aprire lo sportello

In alcuni programmi lo sportello si apre in automatico leggermente per migliorare l'asciugatura.

Questa funzione può essere disattivata (v. capitolo "Opzioni programma", voce "AutoOpen").

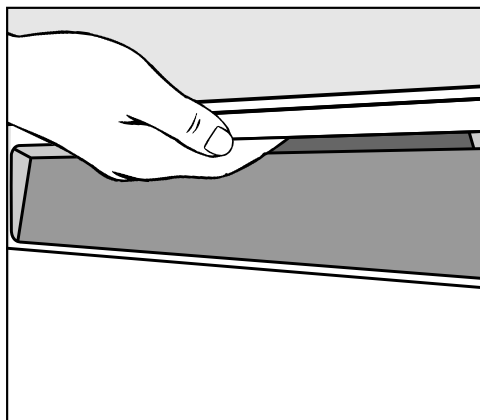

- Per aprire lo sportello, inserire la mano nell'incavo e tirare la maniglia.
- Sbloccare completamente lo sportello.

Al termine di un programma con funzione "AutoOpen" attivata, la guida della chiusura sportello rientra.

Non trattenere la guida di chiusura sportello mentre rientra, per non causare danni tecnici.

Se si apre lo sportello quando la macchina è in funzione, il programma si interrompe automaticamente.

⚠ Pericolo di ustionarsi con l'acqua calda.

Durante il funzionamento, l'acqua nella lavastoviglie può essere molto calda.

Per questo motivo, durante il funzionamento aprire lo sportello con molta cautela.

⚠ Pericolo di ferirsi a causa dello sportello che si apre in automatico. Al termine di un programma lo sportello si può aprire in automatico. Lasciare quindi libero lo spazio davanti allo sportello.

Prima messa in funzione

Chiudere lo sportello

- Spingere i cesti all'interno del vano.
- Appoggiare lo sportello fino all'incastro del dispositivo di chiusura.

Alla fine di un programma con funzione attiva "AutoOpen", la guida di chiusura dello sportello deve essere completamente rientrata prima di chiudere lo sportello. In caso contrario, la guida causa la riapertura dello sportello.

 Pericolo di schiacciamento chiudendo lo sportello.

Quando si chiude lo sportello è possibile ferirsi alle dita.

Non avvicinare le mani nello spazio di chiusura dello sportello.

Attivare la sicurezza bimbi

Per impedire ai bambini di aprire la lavastoviglie, bloccare lo sportello con l'apposita sicurezza. In tal caso lo sportello si riesce ad aprire solo con molta forza.

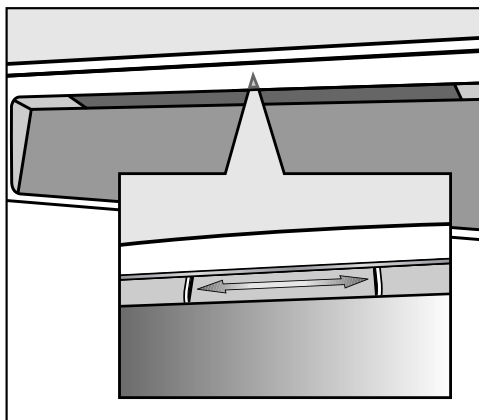

- Per bloccare lo sportello, spostare verso destra il cursore sotto l'incavo della maniglia.
- Per sbloccare lo sportello riportare il cursore a sinistra.

Addolcitore

Per ottenere buoni risultati di lavaggio, l'acqua deve essere dolce (povera di calcare). Se l'acqua è dura, si depositano patine bianche sulle stoviglie e sulle pareti della vasca di lavaggio.

Per questo motivo occorre addolcire l'acqua con una durezza superiore a 5 °dH / 9 °fH. È montato un addolcitore che provvede in automatico a trattare l'acqua. L'addolcitore è in grado di trattare acqua con durezza fino a 70 °dH / 125 °fH.

Per la rigenerazione l'addolcitore necessita di sale di rigenerazione.

Se si usano detersivi combinati e l'acqua ha una determinata durezza (< 21 °dH / 37 °fH), si può evitare di caricare il sale nel contenitore (v. capitolo "Detersivi", voce "Tipi di detersivo").

- Programmare la lavastoviglie esattamente sulla durezza dell'acqua locale.
- Chiedere l'esatto grado di durezza dell'acqua all'azienda idrica competente.
- Se la durezza dell'acqua non è costante (ad es. 10–15 °dH / 18–27 °fH), programmare sempre il valore più alto (in questo caso 15 °dH / 27 °fH).

Se il grado di durezza dell'acqua del proprio impianto domestico è indicato con un'unità diversa da °dH, è possibile convertire i valori come segue:
 $1\text{ °dH} = 0,18\text{ mmol/l} = 1,78\text{ °fH}$



La durezza dell'acqua programmata di serie è di 14 °dH / 25 °fH.

Se questa impostazione corrisponde alla durezza dell'acqua nella propria casa, non è necessario continuare a leggere.

Se invece nella propria casa è presente un'altra durezza dell'acqua, regolare l'addolcitore su questo valore.

Prima messa in funzione

Visualizzare e regolare la durezza dell'acqua

- Se la lavastoviglie è accesa, spegnerla col tasto .
- Tenere premuto il tasto *Start* e **contemporaneamente** accendere la lavastoviglie con il tasto .
Tenere premuto il tasto *Start* per almeno 4 secondi, finché la spia di controllo *Start* si accende.

Se non è il caso, ripetere le operazioni da capo.

- Premere due volte il tasto di selezione programma .

La spia del programma a sinistra lampeggia brevemente due volte nell'intervallo.

Il valore impostato compare sul display di visualizzazione durata nella sequenza di numeri dopo la *P*.

Sul display di visualizzazione durata compare lampeggiando la sequenza *P14*. È impostata una durezza dell'acqua di 14 °dH / 25 °fH.

- Selezionare con il tasto *Start* il valore della durezza dell'acqua in loco.
A ogni pressione del tasto si passa al livello successivo. Una volta raggiunto l'ultimo valore si prosegue con il primo.

L'impostazione viene memorizzata subito.

- Spegner la lavastoviglie premendo il tasto .

Sale di rigenerazione

Per garantire il funzionamento dell'addolcitore, occorre rigenerarlo regolarmente. La rigenerazione ha luogo ogni nove svolgimenti di programma. All'inizio del programma successivo, per questo processo sono necessari altri 4,4 l di acqua, il consumo energetico aumenta di 0,015 kWh e il programma si prolunga di circa 3 minuti.

Questi dati valgono solo per il programma ECO con una durezza dell'acqua di 14 °dH / 25 °fH. Per altri programmi e altre durezza di acqua la frequenza di rigenerazione è diversa.

Per la rigenerazione l'addolcitore necessita di sale di rigenerazione.

Se si usano detersivi combinati e l'acqua ha una determinata durezza (< 21 °dH / 38 °fH), si può evitare di caricare il sale nel contenitore (v. capitolo "Detersivi", voce "Tipi di detersivo").

Se la durezza dell'acqua si mantiene costantemente **al di sotto dei 5 °dH / 9 °fH** non è necessario caricare il **sale**. L'indicazione relativa alla mancanza di sale si spegne in automatico dopo la rispettiva impostazione della durezza dell'acqua (v. capitolo "Prima messa in funzione", voce "Visualizzare e regolare la durezza dell'acqua").

 Danni dovuti al detersivo nell'addolcitore.

Il detersivo danneggerebbe l'addolcitore.

Non versare il detersivo (nemmeno quello liquido) nel contenitore per il sale.

 Danni dovuti a tipi di sale non adatti.

Alcuni tipi di sale potrebbero contenere particelle non solubili in acqua che comprometterebbero il funzionamento dell'addolcitore.

Utilizzare solo sale di rigenerazione specifico per lavastoviglie, possibilmente a grana grossa.

Se si usano sempre detersivi multifunzione e le indicazioni manca sale e brillantante disturbano, è possibile disattivarle entrambe contemporaneamente (v. capitolo "Opzioni programma", voce "Disattivare le indicazioni manca sale e brillantante").

Se non si utilizzano più detersivi multifunzione, versare sale e brillantante. Eventualmente riattivare le indicazioni di rabbocco.

Prima messa in funzione

Aggiungere il sale

Prima di caricare il sale per la prima volta, versare nel contenitore ca. 2 l d'acqua, affinché il sale possa sciogliersi.

Dopo la messa in funzione, nel contenitore del sale ci sarà sempre acqua in quantità sufficiente.

- Estrarre il cestello inferiore dalla vasca di lavaggio e svitare il tappo del contenitore del sale.



 Pericolo di corrosione a causa della soluzione salina.

Quando si apre il contenitore del sale, fuoriesce sempre un po' acqua o di soluzione salina. La soluzione salina può causare corrosione nella vasca di lavaggio e alle stoviglie.

Per questo motivo aprire il contenitore del sale solo per aggiungere sale.

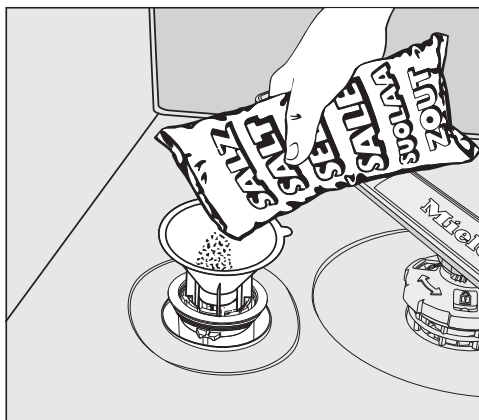
- Inizialmente versare ca. 2 l d'acqua.





- Utilizzando l'apposito imbuto, versare il sale nel contenitore fino a riempirlo. Il contenitore del sale ha una capacità massima di ca. 2 kg, a seconda del tipo di sale.
- Pulire l'area di riempimento dai residui di sale. Riavvitare quindi il tappo del contenitore del sale.
- Dopo ogni rabbocco e dopo ogni apertura del coperchio del contenitore del sale, avviare subito il programma  65 °C *QuickPowerWash* con l'opzione  *Express* senza introdurre stoviglie, in modo tale che la soluzione salina eventualmente traboccata si sciolga e venga quindi scaricata.

Rabboccare il sale

- Al termine di un programma rabboccare il sale, quando si accende l'indicazione *Sale* .

 Pericolo di corrosione a causa della soluzione salina.

La soluzione salina può causare corrosione nella vasca di lavaggio e alle stoviglie.

Dopo ogni apertura del contenitore del sale, attivare a vuoto il programma  65 °C *QuickPowerWash* con l'opzione programma  *Express*. In tal modo la soluzione salina eventualmente traboccata si scioglie e viene scaricata.

Può succedere che la spia rimanga accesa per poco tempo anche dopo aver rabboccato il sale perché non è stata ancora raggiunta la giusta concentrazione salina. Si spegne non appena viene raggiunto il grado di concentrazione necessario.

L'indicazione manca sale rimane spenta se per la lavastoviglie è stata programmata una durezza dell'acqua inferiore a 5 °dH / 9 °fH.

Prima messa in funzione

Brillantante

Il brillantante fa in modo che l'acqua, asciugandosi, scivoli come una pellicola dalle stoviglie permettendo loro di asciugarsi più facilmente.

Il brillantante si versa nell'apposito contenitore e viene poi dosato automaticamente a ogni lavaggio nella quantità impostata.

 **Danni dovuti al detersivo per il lavaggio a mano o al detersivo.**

Il detersivo per il lavaggio a mano o il detersivo danneggiano il contenitore del brillantante.

Utilizzare solo brillantante per lavastoviglie domestiche.

In alternativa si può usare acido citrico diluito al 10 %. In questo caso però le stoviglie risulteranno più umide e macchiate rispetto all'uso di brillantante.

 **Danni dovuti ad acidi.**

La lavastoviglie può danneggiarsi a causa di acidi con un'elevata concentrazione.

Non utilizzare mai acido citrico con un'elevata percentuale di acido.

Se si usano esclusivamente detersivi multifunzione non è necessario aggiungere brillantante.

I risultati di lavaggio e di asciugatura migliori si ottengono utilizzando detersivo non combinato e dosando a parte brillantante e sale, ovvero caricando sale e brillantante nella lavastoviglie.

Se non si utilizzano più detersivi multifunzione, versare sale e brillantante. Eventualmente riattivare le indicazioni manca sale e brillantante.

Aggiungere il brillantante

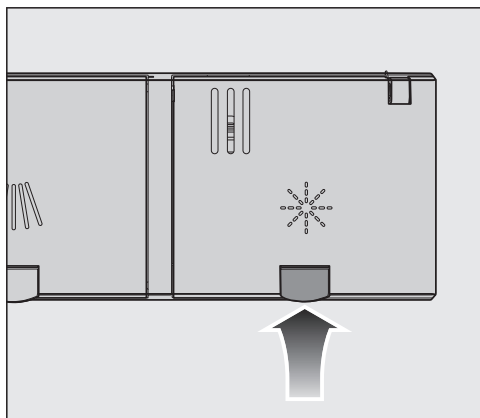

- Sollevare il tasto giallo sul coperchio del contenitore del brillantante .

Il coperchio si apre.

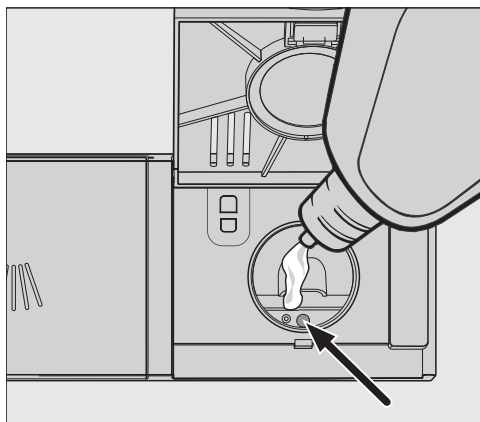

- Versare il brillantante solo finché l'indicazione del livello di riempimento (freccia) si colora di scuro, con lo sportello aperto in posizione orizzontale.

Il contenitore del brillantante ha una capacità di ca. 110 ml.

- Chiudere il coperchio fino alla battuta di arresto per evitare che l'acqua entri nel contenitore durante il programma di lavaggio.

- Togliere con uno straccio il brillantante traboccato, per evitare che si formi troppa schiuma durante il successivo programma di lavaggio.

Rabboccare il brillantante

Se la indicazione  *Brillantante* è accesa, è presente ancora solo una riserva di brillantante per 2–3 cicli.

- Aggiungere per tempo il brillantante.

La segnalazione mancanza brillantante si spegne.

Se si usano sempre detersivi multifunzione e le indicazioni manca sale e brillantante disturbano, è possibile disattivarle entrambe contemporaneamente (v. capitolo “Opzioni programma”, voce “Disattivare le indicazioni manca sale e brillantante”).

Prima messa in funzione

Regolare il dosaggio di brillantante

Per ottenere un risultato impeccabile di lavaggio è possibile regolare il dosaggio di brillantante.

La quantità di dosaggio può essere impostata da 0 a 6 ml.

Di serie sono impostati 3 ml.

La quantità di brillantante dosata può essere maggiore rispetto al valore impostato per via di un adeguamento automatico dei programmi.

Se le stoviglie risultano macchiate:

- aumentare il dosaggio del brillantante.

Se sulle stoviglie rimangono striature o aloni:

- diminuire il dosaggio del brillantante.

■ Se la lavastoviglie è accesa, spegnerla col tasto .

■ Tenere premuto il tasto *Start* e **contemporaneamente** accendere la lavastoviglie con il tasto .

Tenere premuto il tasto *Start* per almeno 4 secondi, finché la spia di controllo *Start* si accende.

Se non è il caso, ripetere le operazioni da capo.

■ Premere tre volte il tasto di selezione programma .

La spia del programma a sinistra lampeggia brevemente tre volte nell'intervallo.

Il valore impostato viene mostrato nella visualizzazione durata dopo la *P*.

Sul display di visualizzazione durata compare lampeggiando la sequenza *P 3*. È impostato il livello 3.

■ Selezionare il livello desiderato con il tasto *Start*.

A ogni pressione del tasto si passa al livello successivo. Una volta raggiunto l'ultimo valore si prosegue con il primo.

L'impostazione viene memorizzata subito.

■ Spegnerla lavastoviglie premendo il tasto .

Lavare senza sprechi

Questa lavastoviglie è progettata per ottenere ottimi risultati di lavaggio limitando al minimo il consumo di acqua ed energia.

Tuttavia, seguendo alcuni accorgimenti è possibile risparmiare ulteriormente:

- Il lavaggio a macchina di norma è più economico in termini di consumo di acqua ed energia rispetto al lavaggio a mano.
- Risciacquare le stoviglie sotto acqua corrente non è necessario e aumenta inutilmente i consumi di acqua ed energia.
- Sfruttare l'intera capacità dei cestelli, senza sovraccargarli. In questo modo si lava in modo economico e si risparmiano acqua ed energia.
- Scegliere un programma adeguato al tipo di stoviglie e al grado di sporco (v. capitolo "I diversi programmi").
- Per risparmiare energia, scegliere il programma *ECO*. In rapporto al consumo di energia elettrica e di acqua, questo programma è il più efficiente per lavare stoviglie normalmente sporche.
- Per il quantitativo attenersi alle indicazioni del produttore del detersivo.
- Quando si usa detersivo liquido o in polvere e i cestelli sono mezzi vuoti, ridurre il dosaggio di $\frac{1}{3}$.
- È possibile allacciare la lavastoviglie all'acqua calda. Particolarmente adatta per l'allacciamento all'acqua calda è ad es. l'energia solare con sistema di circolazione.

Se invece il riscaldamento è elettrico, si raccomanda l'allacciamento all'acqua fredda.

Sistemare correttamente stoviglie e posate

Indicazioni generali

Eliminare dalle stoviglie i residui di cibo più grossolani.

Non è necessario sciacquare le stoviglie con acqua corrente.

 Danni dovuti a cenere, sabbia, cera, lubrificante o colore.

Queste sostanze sporcano la lavastoviglie e non si rimuovono più.

Non lavare stoviglie con questo di sporco in lavastoviglie.

È possibile disporre qualsiasi stoviglia in qualsiasi punto dei cestelli. Considerare in questo caso le seguenti indicazioni:

- Le stoviglie e le posate non devono essere infilate le une dentro le altre, coprendosi.
- Sistemare le stoviglie in modo che tutte le superfici possano essere raggiunte e lambite dall'acqua. Solo così risulteranno pulite.
- Fare attenzione che tutte le stoviglie siano fissate bene nei supporti.
- Sistemare i recipienti cavi, ad es. tazze, bicchieri, tegami ecc. con l'apertura verso il basso.
- Non sistemare stoviglie alte e sottili, come i calici, negli angoli, bensì al centro dei cestelli. In questa posizione vengono raggiunte più facilmente dai getti d'acqua.
- Sistemare i recipienti col fondo incaavato in modo obliquo per permettere all'acqua di scivolare via.
- Assicurarsi che i bracci irroratori non siano bloccati da stoviglie troppo alte o troppo sporgenti. Eseguire eventualmente una rotazione manuale di controllo.

- Assicurarsi che oggetti piccoli non possano cadere dalle asticelle dei cestelli.
Disporre quindi piccoli oggetti, ad es. i coperchi, nel cassetto posate oppure nel cestino per le posate (a seconda del modello).

Pietanze come carote, pomodori o ketchup possono contenere sostanze coloranti naturali. Queste sostanze coloranti possono decolorare le stoviglie in materiale plastico e le plastiche della lavastoviglie se giungono in grandi quantitativi con le stoviglie nella lavastoviglie. La robustezza delle parti in plastica non viene pregiudicata dalla decolorazione.

Anche il lavaggio di posate in argento può causare la decolorazione di stoviglie in plastica.

Sistemare correttamente stoviglie e posate

Stoviglie non adatte:

- Posate e stoviglie in legno o con parti in legno: si ammolano e si rovinano. Inoltre i collanti utilizzati non sono adatti al lavaggio in lavastoviglie. Conseguenza: i manici in legno possono staccarsi.
- Pezzi di artigianato, vasi di valore oppure bicchieri decorati: questi oggetti non sono adatti al lavaggio in lavastoviglie.
- Oggetti in materiale plastico non resistente al calore: potrebbero deformarsi.
- Oggetti in rame, ottone, peltro e alluminio: risulterebbero opachi o cambierebbero colore.
- Applicazioni: dopo tanti cicli di lavaggio possono sbiadire.
- Oggetti delicati in vetro o cristallo: con il tempo diventano opachi e smerigliati.

Argento

L'argento può decolorarsi a contatto con alimenti che contengono sostanze sulfuree. Ad es.: tuorlo, cipolle, maionese, senape, legumi, pesce e marinate.

L'argento, trattato con un prodotto per lucidare l'argento, a programma ultimato possono risultare ancora bagnati o macchiati, in quanto l'acqua di lavaggio non scivola via completamente.

Consiglio: Deve essere quindi asciugato con un panno.

 Danni dovuti a detersivo alcalino irritante.

Sulle parti in alluminio (ad es. filtro antigrasso delle cappe aspiranti) si possono verificare danni al materiale. In casi estremi c'è il pericolo di una reazione chimica esplosiva (ad es. gas tonante).

Le parti in alluminio non devono essere lavate con detersivi molto corrosivi o alcalini, ad es. quelli in uso nel settore della ristorazione o industriale.

Consiglio: Utilizzare posate e stoviglie espressamente adatte al lavaggio in lavastoviglie.

Trattamento delicato del vetro

- Dopo numerosi lavaggi, i bicchieri possono diventare opachi. Per i bicchieri delicati utilizzare solo programmi a basse temperature (v. capitolo "Elenco programmi"). In questo modo si riduce il rischio che diventino opachi.
- Utilizzare bicchieri adatti al lavaggio in lavastoviglie che siano specificatamente contrassegnati come tali (ad es. bicchieri a marchio Riedel).
- Utilizzare detersivi con specifiche sostanze protettive del vetro.

Sistemare correttamente stoviglie e posate

Cestello superiore

Per sapere come sistemare le stoviglie e le posate nei cestelli, seguire le indicazioni riportate al capitolo “Sistemare correttamente stoviglie e posate”, voce “Esempi illustrativi”.

Caricare il cestello superiore

 Danni dovuti alla fuoriuscita dell'acqua.

Se si effettua un lavaggio senza cestello superiore è possibile che dell'acqua fuoriesca dalla lavastoviglie.

Effettuare il lavaggio con il cestello superiore inserito (ad eccezione del programma Solo cesto inferiore se disponibile).

- Nel cestello superiore disporre le stoviglie piccole, leggere e delicate, quali piattini, tazze e tazzine, bicchieri, copette.
È possibile sistemare nel cestello superiore anche una casseruola poco profonda.
- Disporre stoviglie singole e lunghe, quali mestoli, cucchiai orizzontalmente nella parte anteriore del cestello superiore.

Caricare il ripiano per tazze FlexCare

Sul ripiano per tazze FlexCare è possibile disporre tazze, piccole ciotole e altre stoviglie piane. I bicchieri possono essere appoggiati al ripiano per tazze per avere maggiore stabilità.

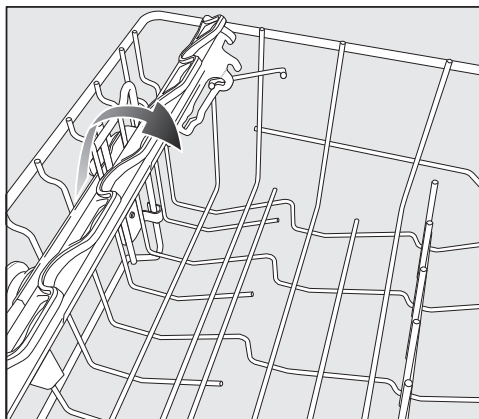

- Abbassare il ripiano per tazze
- Ribaltare verso l'alto il ripiano per tazze per poter sistemare stoviglie alte.

Sistemare correttamente stoviglie e posate

Regolare il ripiano per tazze FlexCare

È possibile regolare l'altezza e la profondità del ripiano per tazze in due livelli. In questo modo si possono disporre stoviglie più alte sotto il ripiano per tazze e appoggiare recipienti più grandi sopra.

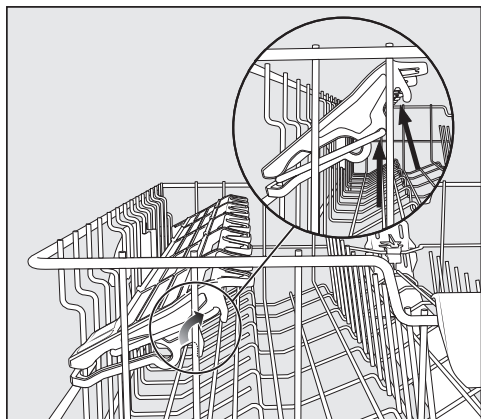

- Tirare il ripiano verso l'alto e fissarlo nella posizione desiderata (v. frecce).

Sistemare correttamente stoviglie e posate

Regolare il cestello superiore

Per guadagnare spazio nel cestello superiore o nel cesto inferiore, è possibile regolare il cestello superiore in tre posizioni di ca. 2 cm di differenza ciascuna.

Per facilitare il deflusso dell'acqua dalle incavature delle stoviglie, è possibile sistemare il cestello superiore anche in obliquo. Accertarsi che il cesto scorra senza difficoltà nella vasca di lavaggio.

- Estrarre il cestello superiore.

Solleverare il cestello superiore:

- Tirare verso l'alto il cesto finché non si incastra.

Abbassare il cestello superiore:

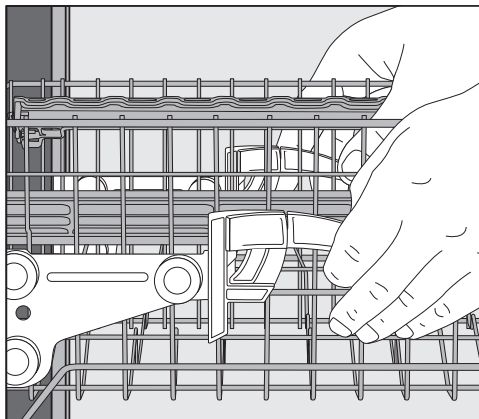

- Alzare le levette ai lati del cesto.
- Sistemare il cestello nella posizione desiderata e bloccare nuovamente le levette.

Regolare il cestello superiore in modo che il braccio irroratore centrale non venga bloccato da stoviglie alte sistemate nel cesto inferiore.

Sistemare correttamente stoviglie e posate

Cestello inferiore

Per sistemare le stoviglie e le posate, seguire le indicazioni riportate al capitolo “Sistemare correttamente stoviglie e posate”, voce “Esempi illustrativi”.

Caricare il cestello inferiore

- Sistemare nel cestello inferiore stoviglie grandi e pesanti, ad es. piatti, pentole, terrine, insalatiere, piatti di portata. Si possono sistemarvi anche bicchieri, tazze, piattini da dessert e da caffè.

Caricare la zona MultiComfort

La parte posteriore del cestello inferiore è indicata per lavare tazze, bicchieri, piatti e pentole.

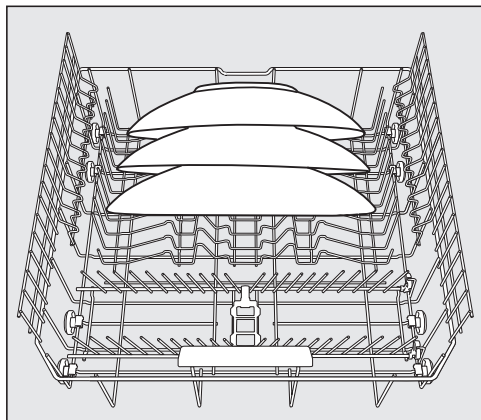

- Sistemare i piatti grandi preferibilmente al centro del cestello inferiore.

Consiglio: Si possono sistemare piatti fino a 35 cm di diametro se collocati in obliquo.

Ribaltare gli inserti spike

Le file anteriori di spike sono indicate per lavare piatti piani e fondi, piatti di portata, ciotole e piattini.

Le due file di spike a destra si possono ribaltare per avere più spazio a disposizione per stoviglie ingombranti, ad es. pentole e terrine.

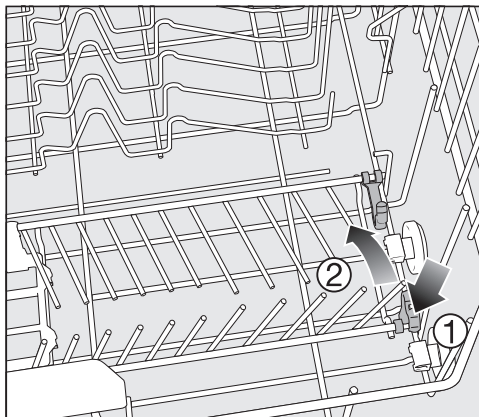

- Premere verso il basso la levetta gialla ① e ribaltare le file di spike ②.

Sistemare correttamente stoviglie e posate

Cassetto posate/cesto portaposate (a seconda del modello)

Per sistemare le stoviglie e le posate, seguire le indicazioni riportate al capitolo "Sistemare correttamente stoviglie e posate", voce "Esempi illustrati".

- Disporre le posate nel cassetto MultiFlex 3D oppure nel cesto portaposate (a seconda del modello).

Caricare il cassetto MultiFlex 3D

Se coltelli, forchette e cucchiaini vengono disposti in settori separati, sarà più comodo prelevarle.

I cucchiaini devono essere disposti con la parte concava poggiata sulle nervature basse, per permettere all'acqua di defluire.

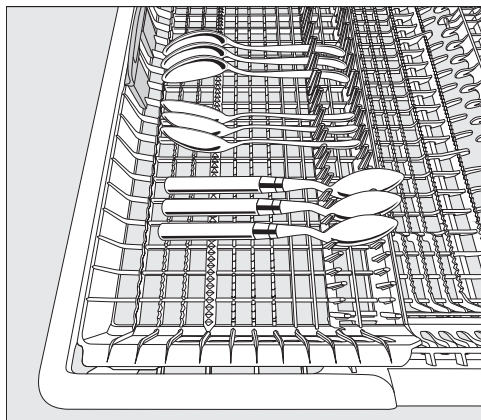

- Se non è possibile sistemare i cucchiaini con i manici nelle asticelle, appoggiarli sulle nervature.

È possibile spostare l'inserto sinistro verso il centro per disporre stoviglie più alte e calici nel cestello superiore.

Nella parte centrale abbassata del cassetto è possibile sistemare posate lunghe.

Disporre gli oggetti alti (ad es. paletta per torte) in modo che il braccio irroratore non si blocchi.

Per avere più spazio per posate più grandi o stoviglie piccole, è possibile regolare l'altezza dell'inserto destro.

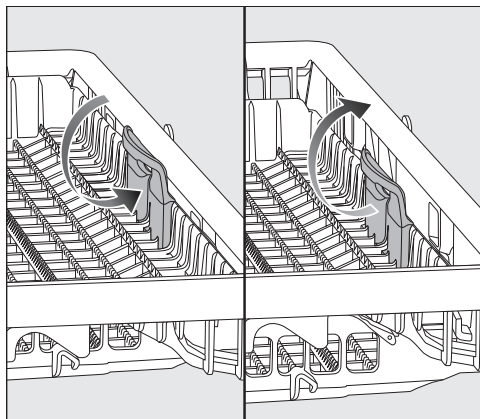

- Tirare l'inserto verso l'interno con la maniglia gialla e agganciarlo in una delle due posizioni.

Sistemare correttamente stoviglie e posate

Caricare il cestino per le posate (se presente)

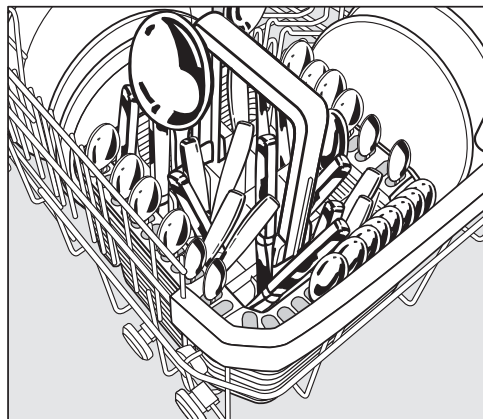

Il cestino per le posate può essere posizionato sulle file anteriori di spike a sinistra o a destra negli angoli del cesto inferiore.

- Per ragioni di sicurezza, sistemare le posate con i manici rivolti verso l'alto negli scomparti del cestino per le posate, senza suddividerle.
- Inserire le posate piccole negli appositi fori sui tre lati del cestino per le posate.

Utilizzare il supporto del cesto portaposate

Il supporto in dotazione serve per lavare le posate particolarmente sporche. Poiché le posate vengono appese singolarmente, non si sovrappongono e vengono raggiunte meglio dai getti d'acqua.

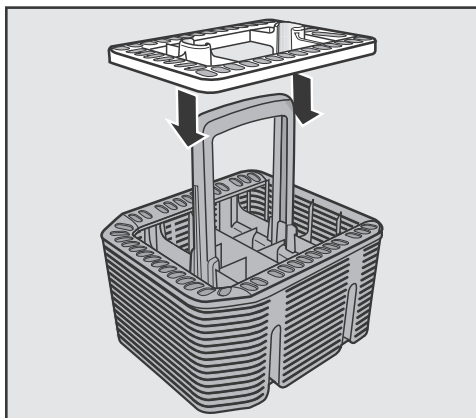

- Se necessario, inserire il supporto sul cesto portaposate.

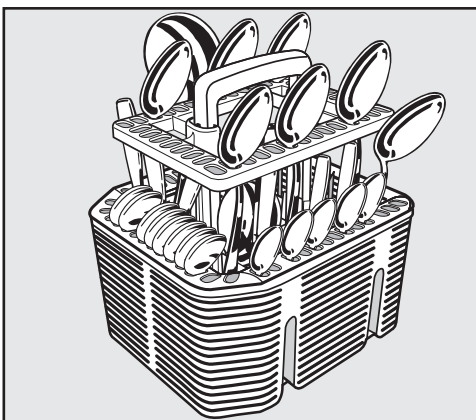

- Infilare nel supporto le posate col manico verso il basso.
- Distribuire le posate in modo omogeneo.

Sistemare correttamente stoviglie e posate

Esempi illustrativi

Lavastoviglie con cassetto per posate

Cestello superiore

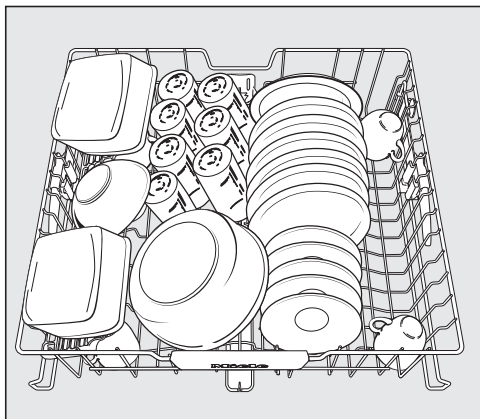
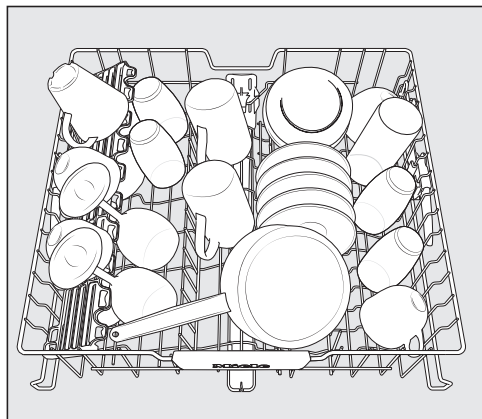

Cestello inferiore

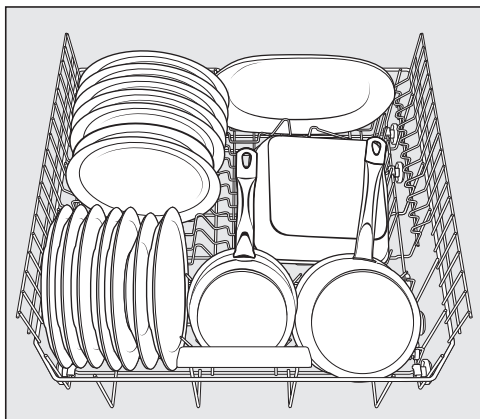
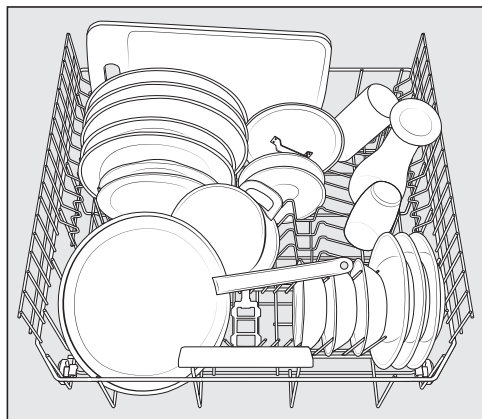

Sistemare correttamente stoviglie e posate

Cassetto per posate

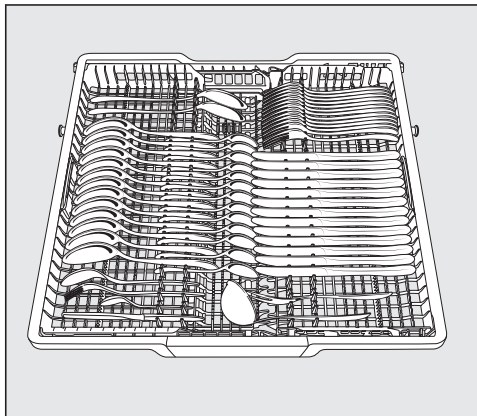
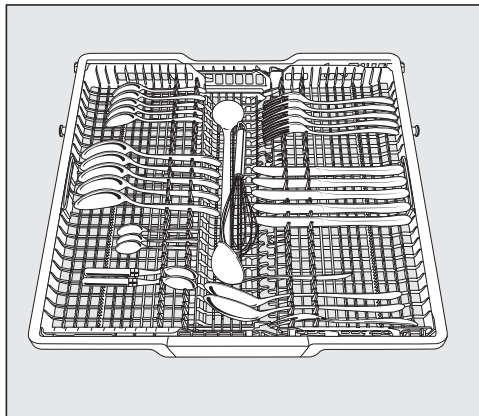

Stoviglie molto sporche

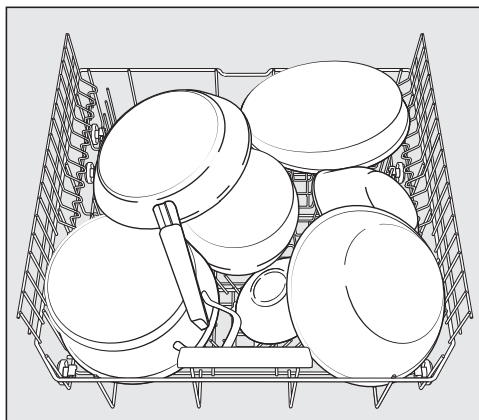

Sistemare correttamente stoviglie e posate

Lavastoviglie con cestino per posate

Cesto superiore

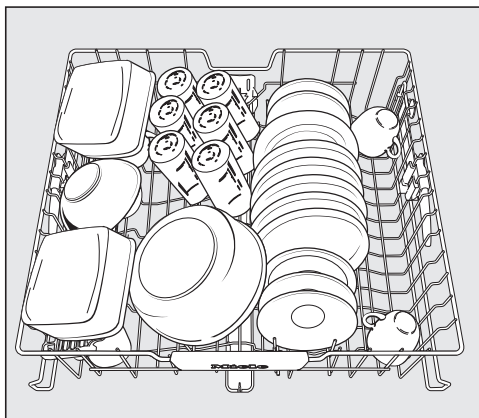
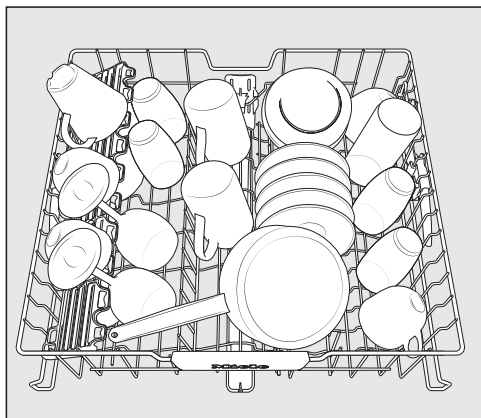

Cesto inferiore

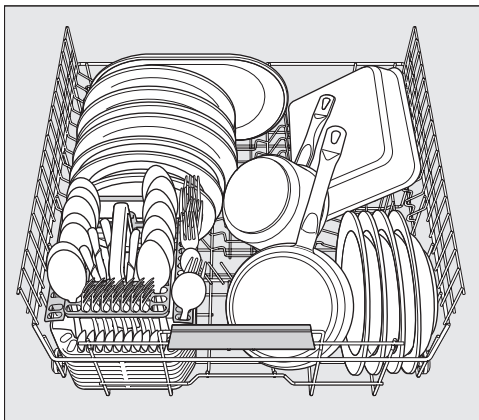
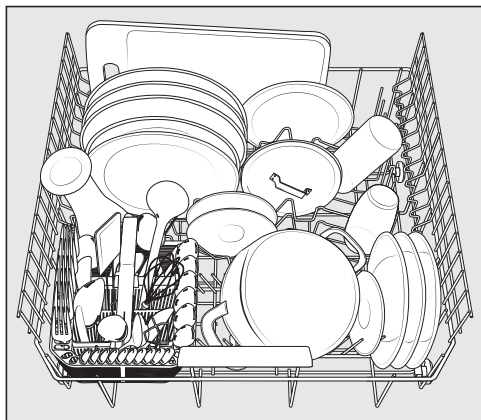

Sistemare correttamente stoviglie e posate

Cestino per le posate

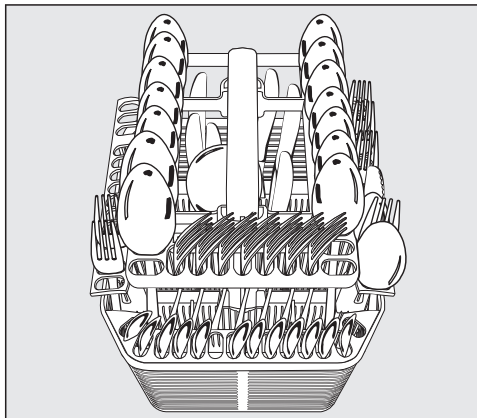
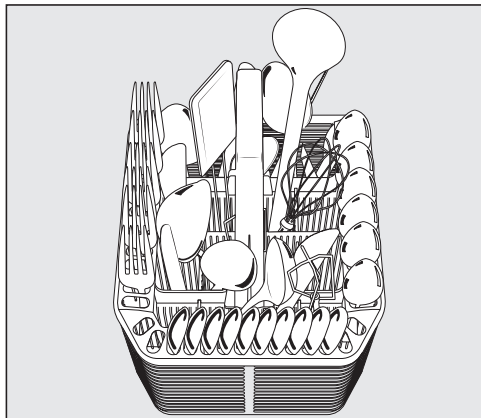

Stoviglie molto sporche

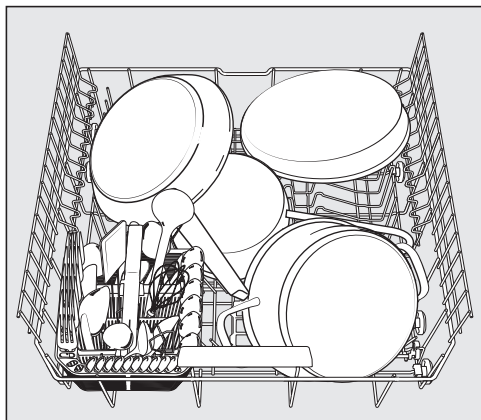

Detersivo

Tipi di detersivo

 **Danni dovuti a un detersivo non adatto.**

I detersivi non adatti alle lavastoviglie per uso domestico possono danneggiare sia la lavastoviglie che le stoviglie.

Usare esclusivamente detersivi per lavastoviglie di uso domestico.

I detersivi moderni contengono diversi principi attivi. I più importanti sono:

- agenti complessanti: legano il calcio, evitando depositi di calcare;
- alcali: efficaci per ammorbidire i residui secchi di sporco;
- enzimi: eliminano l'amido e i composti proteici;
- candeggianti a base di ossigeno: eliminano le macchie (ad es. di caffè, tè, pomodoro).

In linea di massima i detersivi in commercio contengono pochi alcali, enzimi e candeggianti a base di ossigeno.

Ci sono diversi tipi di detersivi:

- I detersivi in polvere e gelatinosi si possono dosare in modo diverso a seconda del carico e dei residui di sporco negli oggetti da trattare.
- Le tabs contengono una quantità di detersivo sufficiente per quasi tutti gli usi.

Oltre ai detersivi standard vi sono prodotti multifunzione.

Questi prodotti hanno una funzione simile al brillantante e di addolcimento dell'acqua (surrogato del sale).

Utilizzare i detersivi combinati solo con l'area di durezza dell'acqua consigliata dal produttore sulla confezione.

L'efficacia di lavaggio e di asciugatura di questi prodotti è molto diversa.

Se non si utilizzano più detersivi multifunzione, versare sale e brillantante.

Eventualmente riattivare le indicazioni di rabbocco.

Per ottenere risultati impeccabili di lavaggio e di asciugatura si consiglia espressamente di usare detersivo convenzionale abbinato a sale e brillantante, dosati separatamente.



Pericolo di corrosione dovuto al detersivo.

I detersivi possono provocare gravi lesioni alla pelle, agli occhi, nel naso, nella bocca e in gola.

Evitare il contatto diretto con i detersivi.

Non inalare la polvere dei detersivi.

Non ingerire i detersivi. Qualora fosse stato inalato o ingerito del detersivo, recarsi immediatamente da un medico.

Impedire ai bambini di entrare in contatto con il detersivo. Nella lavastoviglie possono essere presenti residui di detersivo. Tenere lontani i bambini dalla lavastoviglie aperta. Aggiungere il detersivo solo prima di avviare il programma e bloccare lo sportello con la sicurezza bimbi (in base al modello).

Dosare il detersivo

La vaschetta del detersivo ha una capacità di 50 ml.

Nella vaschetta detersivo sono apposte delle marcature per facilitare il dosaggio: 20, 30, max. Se lo sportello è aperto orizzontalmente indicano la quantità di carico approssimativa in ml e l'altezza massima di riempimento.

- Per il dosaggio, attenersi alle indicazioni riportate sulla confezione del detersivo.
- Se non indicato diversamente, dosare una pastiglia di detersivo oppure a seconda del grado di sporco delle stoviglie da 20 a 30 ml di detersivo nell'apposita vaschetta.

Evitare di usare un quantitativo minore di quello indicato dal produttore. Il lavaggio potrebbe risultare compromesso.

Alcuni tabs potrebbero non sciogliersi completamente nel programma *QuickPowerWash*.

Detersivo

Caricare il detersivo

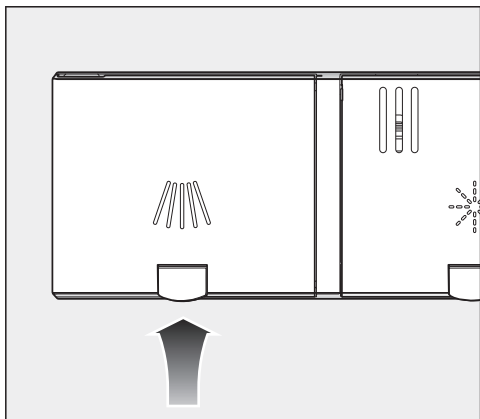

- Sollevare il tasto giallo sul coperchio della vaschetta detersivo .

Il coperchio si apre.

Al termine di un programma il coperchio è aperto.

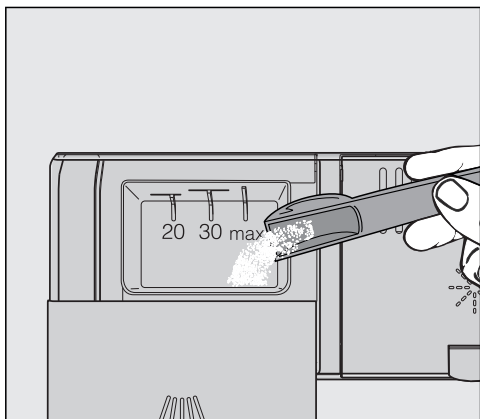

- Versare il detersivo nell'apposita vaschetta.
- Spostare il coperchio della vaschetta detersivo fino all'aggancio percettibile.

Il coperchio della vaschetta detersivo non deve incollarsi a causa del detersivo. Questo può causare la mancata apertura del coperchio durante lo svolgimento del programma. Non caricare eccessivamente la vaschetta detersivo.

- Chiudere la confezione del detersivo. Altrimenti potrebbero formarsi dei grumi.

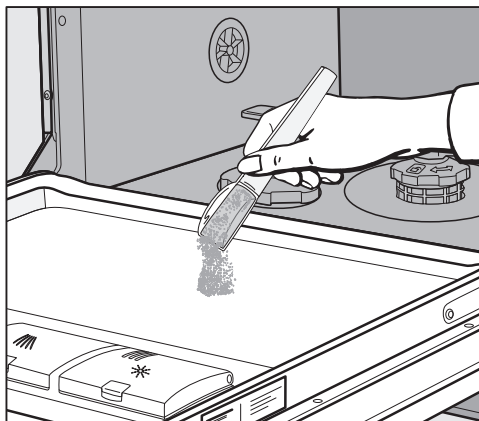

- Per programmi con prelavaggio (v. capitolo "I diversi programmi") è possibile anche versare una piccola quantità di detersivo sulla lamiera interna dello sportello.

Accendere la lavastoviglie

- Controllare che i bracci irroratori ruotino liberamente.
- Chiudere lo sportello.
- Aprire il rubinetto dell'acqua, nel caso fosse chiuso.
- Premere il tasto .

La spia di controllo *Start* lampeggia e la spia di controllo del programma selezionato si accende.

Selezionare un programma

Scegliere sempre il programma a seconda del tipo di stoviglie e del grado di sporco.

Nel capitolo **“I diversi programmi”** sono elencati tutti i programmi e le relative applicazioni.

- Selezionare il programma desiderato col tasto selezione programma $>$.

La spia di controllo del programma selezionato si accende.

Nella visualizzazione durata viene visualizzata in ore e minuti la durata del programma selezionato.

A questo punto si possono selezionare delle opzioni programma (v. capitolo **“Opzioni programma”**).

Se sono state selezionate delle opzioni programma, si accendono eventualmente le spie di controllo corrispondenti.

Funzionamento

Indicazione della durata programma

Prima di avviare un programma, sulla visualizzazione durata compare la durata del programma selezionato in ore e minuti. Mentre il programma è in corso, compare il tempo mancante al termine del programma.

La durata può essere di volta in volta diversa anche per lo stesso programma. Ciò dipende ad es. dalla temperatura dell'acqua in afflusso, dal ciclo di rigenerazione, dall'addolcitore, dal tipo di detersivo, dal carico e dal grado di sporco delle stoviglie.

Quando si seleziona un programma per la prima volta, viene indicata una durata media del programma effettuato con allacciamento all'acqua fredda.

I tempi indicati nel capitolo "I diversi programmi" si riferiscono alla durata del programma con carico e temperature normali.

Ogni volta che viene avviato un programma, l'elettronica corregge la durata del programma in base alla temperatura dell'acqua in afflusso e alla quantità di stoviglie caricate.

Avviare il programma

- Premere il tasto *Start*.

Il programma si avvia.

La spia di controllo *Start* si accende.



Pericolo di ustionarsi con l'acqua calda.

Durante il funzionamento, l'acqua nella lavastoviglie può essere molto calda.

Per questo motivo, durante il funzionamento aprire lo sportello con molta cautela.

Fine programma

Quando sul display di visualizzazione durata compare 0:00, il programma è terminato.

Se la funzione "AutoOpen" è attivata, in alcuni programmi lo sportello si apre leggermente in automatico (v. capitolo "Impostazioni", voce "AutoOpen"). Così si migliora l'asciugatura.

A programma ultimato, la ventola di asciugatura può eventualmente rimanere in funzione ancora per un paio di minuti.



Danni dovuti al vapore.

Il vapore può danneggiare i bordi del piano di lavoro delicati se al termine del programma si apre lo sportello e la ventola non è più in funzione.

Se l'apertura automatica dello sportello è stata disattivata (v. capitolo "Opzioni programma", voce "AutoOpen") ma si desidera comunque aprire lo sportello al termine del programma, basta aprirlo completamente.

Gestione dell'energia

Trascorsi 10 minuti dal termine del programma o dall'ultimo azionamento di un tasto, la lavastoviglie si spegne in automatico per risparmiare energia.

È possibile riaccendere la lavastoviglie con il tasto

Durante lo svolgimento di un programma o se si verifica un guasto, la lavastoviglie non si spegne in automatico.

Funzionamento

Spegnere la lavastoviglie

- La lavastoviglie può essere spenta in qualsiasi momento premendo il tasto .

Se si spegne la lavastoviglie con un programma in corso, il programma si interrompe.

È possibile interrompere anche un timer in corso in questo modo.

 **Danni dovuti alla fuoriuscita di acqua.**

Eventuali perdite d'acqua possono causare danni.

Per motivi di sicurezza, se non si utilizza la lavastoviglie per un periodo di tempo prolungato, ad esempio durante le vacanze, chiudere il rubinetto dell'acqua.

Scaricare le stoviglie

Le stoviglie calde sono sensibili agli urti. Lasciarle quindi raffreddare nella lavastoviglie, dopo averla spenta, prima di poterle toccare.

Dopo aver spento la macchina, le stoviglie si raffreddano più in fretta se si apre completamente lo sportello.

- Scaricare prima il cestello inferiore, poi quello superiore e infine il cassetto posate MultiFlex 3D (se presente). In questo modo si evita che l'acqua goccioli dal cestello superiore o dal cassetto posate MultiFlex 3D sulle stoviglie disposte nel cestello sottostante.

Interrompere il programma

Il programma si interrompe non appena si apre lo sportello.

Una volta richiuso lo sportello, dopo qualche secondo il programma riprende dal punto in cui era stato interrotto.

 Pericolo di ustionarsi con l'acqua calda.

Durante il funzionamento, l'acqua nella lavastoviglie può essere molto calda.

Per questo motivo, durante il funzionamento aprire lo sportello con molta cautela.

Interrompere o cambiare programma

Con l'interruzione di un programma si possono annullare cicli di programma importanti.

Interrompere il programma solo entro i primi minuti dall'avvio.

Se un programma è già avviato, si può interrompere come segue:

- Spegnere la lavastoviglie premendo il tasto .

Se si desidera selezionare un altro programma:

- Riaccendere la lavastoviglie premendo il tasto .
- In caso di dosaggio manuale del detersivo, controllare se la vaschetta del detersivo non sia chiusa. Se il coperchio della vaschetta del detersivo è già aperto, versare di nuovo il detersivo e chiudere il coperchio.
- Selezionare il programma desiderato e avviarlo.

Opzioni

Timer

È possibile impostare l'ora di avvio di un programma. L'avvio del programma può essere posticipato da un minimo di 30 minuti a un massimo di 24 ore. L'impostazione del posticipo avvio tra 30 minuti e 3 ore avviene in scatti di 30 minuti, poi in scatti di un'ora.

In caso di dosaggio manuale, il detersivo potrebbe formare grumi in una vaschetta detersivo umida e quindi non essere risciacquato completamente.

Se si utilizza il timer, assicurarsi che la vaschetta sia asciutta quando si carica il detersivo. Eventualmente asciugare prima la vaschetta del detersivo.

Non utilizzare detersivi liquidi. Il detersivo potrebbe fuoriuscire.



Pericolo per la salute.

Per evitare che i bambini possano venire a contatto con il detersivo:

Aggiungere il detersivo **solo poco prima** di avviare il programma, prima di attivare il timer. Assicurare lo sportello con la sicurezza bimbi.

Attivare il timer

■ Accendere la lavastoviglie con il tasto .



La spia di controllo *Start* lampeggia.

■ Selezionare il programma desiderato.

■ Premere il tasto  *Timer*.

Sul display di visualizzazione durata compare l'ultima durata impostata. La spia di controllo  *Timer* si accende.

■ Impostare con il tasto  la durata desiderata, dopo la quale il programma deve partire in automatico.

Tenendo premuto il tasto , il tempo scorre automaticamente fino a 24 ore. Per ripartire dalle ore 0:30, premere due volte il tasto .

■ Premere il tasto *Start*.

La spia di controllo *Start* si accende.

Dopo l'attivazione del timer, tutte le indicazioni si spengono dopo alcuni minuti, per risparmiare energia.

Per riattivare il display di visualizzazione durata per alcuni minuti, premere il tasto .



Il tempo restante all'avvio del programma viene visualizzato in modo decrescente: oltre le 10 ore a scatti di un'ora, sotto le 10 ore a scatti di un minuto.

Al termine del tempo impostato, il programma selezionato si avvia automaticamente. Nel display di visualizzazione durata compare l'indicazione del tempo residuo e la spia di controllo  *Timer* si spegne.

Avviare il programma prima che sia trascorso il tempo del timer:

È possibile avviare il programma anche se il tempo del timer impostato non è ancora trascorso del tutto.

Procedere nel modo seguente:

- Spegnere la lavastoviglie premendo il tasto .
- Riaccendere la lavastoviglie premendo il tasto .
- Selezionare all'occorrenza il programma desiderato.
- Premere il tasto *Start*.

Il programma si avvia. La spia di controllo *Start* si accende.













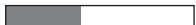







Guida per selezionare un programma

| Stoviglie | Residui di cibo | Caratteristiche del programma |
|--|---|--|
| Stoviglie, bicchieri e plastiche sensibili alle alte temperature | Residui comuni di cibo, poco incrostati | Scarico con trattamento delicato del vetro |
| Stoviglie miste | Tutti i più comuni residui di cibo | Svolgimento variabile, gestito da sensori |
| | Residui comuni di cibo, poco incrostati | Programma breve inferiore a un'ora |
| | Residui comuni di cibo, normalmente incrostati | Svolgimento a risparmio idrico ed energetico |
| Pentole, padelle, porcellana e posate resistenti | Per residui di cibo molto secchi, bruciacchiati, molto incrostati, contenenti amido o proteine ¹ | Max. efficacia di lavaggio |
| <hr/> | | |
| Senza stoviglie | Residui dopo il rabbocco di sale | Eliminazione dei residui di sale |

¹ Residui di cibo contenenti amido, ad es. da patate, pasta o riso.

I residui di cibo contenenti proteine si possono formare quando si arrostitisce la carne o il pesce.

Guida per selezionare un programma

| Programma ² | Previsione dei consumi ³ |
|--|--|
|  <p>Delicato 45°C </p> | <p>Consumo energetico </p> <p>Consumo idrico </p> <p>Durata del programma </p> |
| <p>Auto 45–65°C </p> | <p>Consumo energetico </p> <p>Consumo idrico </p> <p>Durata del programma </p> |
| <p>QuickPowerWash 65°C </p> | <p>Consumo energetico </p> <p>Consumo idrico </p> <p>Durata del programma </p> |
| <p>ECO</p> | <p>Consumo energetico </p> <p>Consumo idrico </p> <p>Durata del programma </p> |
| <p>Intenso 75°C </p> | <p>Consumo energetico </p> <p>Consumo idrico </p> <p>Durata del programma </p> |
| ----- | |
| <p>QuickPowerWash 65°C  + Express </p> | <p>Durata programma 13 minuti, senza riscaldamento, solo per risciacquare i residui di sale.</p> |

² I programmi sono combinabili con le opzioni programma “Express”, “Pulito extra”, “Asciugatura extra” oppure “Secondo risciacquo intermedio” (se presenti) (v. capitolo “Opzioni programma”).

³ I valori previsti possono variare per via delle impostazioni, delle opzioni di programma selezionate o per le condizioni di utilizzo.

I diversi programmi

| Programma | Svolgimento programma | | | | |
|-------------------------|---|----------------|--------------------------|---|--------------------------|
| | Prelavaggio | Lavaggio °C | Risciacquo intermedio | Risciacquo con brillan- tante °C | Asciugatura/ AutoOpen |
| ECO ¹ | - | 51 | ✓ | 42 | ✓ / ✓ |
| Auto 45–65 °C | svolgimento programma variabile, adattamento mediante sensore al carico e ai residui di sporco | | | | |
| | secondo necessità | 45–65 | secondo necessità | 55–70 | ✓ / ✓ |
| Delicato 45 °C | ✓ | 45 | ✓ | 55–70 | ✓ / ✓ |
| QuickPowerWash 65 °C | - | 65 | ✓ | 60 | ✓ / ✓ |
| Intenso 75 °C | ✓ | 75 | ✓ | 55–70 | ✓ / ✓ |

¹ In rapporto al consumo di energia elettrica e di acqua, questo programma è il più efficiente per lavare stoviglie normalmente sporche.

I diversi programmi

| Consumo ² | | | | |
|------------------------------|-----------------------------|-------------------------|--------------------------------|-------------------------------|
| Energia elettrica | | Acqua | Durata | |
| Acqua fredda 15 °C kWh | Acqua calda 60 °C kWh | Litri | Acqua fredda 15 °C h:min | Acqua calda 60 °C h:min |
| 0,64/0,63 ³ | 0,40/0,39 ³ | 8,4 | 3:19 ³ | 3:05 |
| 0,75–1,05 ^{4,5} | 0,55–0,75 ^{4,5} | 6,0–13,0 ^{4,5} | 2:02–3:07 | 1:54–2:51 |
| 0,85 | 0,45 | 13,0 | 2:38 | 2:23 |
| 1,10 | 0,75 | 10,5 | 0:58 | 0:58 |
| 1,30 | 0,85 | 13,5 | 3:10 | 2:48 |

² I valori indicati per il programma *ECO* sono stati rilevati in base a condizioni test standardizzate. I valori indicati per gli altri programmi sono stati rilevati in base a condizioni test confrontabili.

Nella pratica si possono ottenere valori di consumo divergenti in base alle impostazioni selezionate, alle opzioni programma o alle condizioni di utilizzo.

³ Lavastoviglie con cassetto per posate/cesto portaposate

⁴ Valore minimo: mezzo carico con basso livello di sporco

⁵ Valore massimo: pieno carico con alto livello di sporco

Opzioni programma

Express

L'opzione programma  *Express* determina una riduzione della durata del programma.

Per ottenere un risultato di lavaggio ottimale, la temperatura e quindi il consumo energetico potrebbe aumentare.

La riduzione della durata del programma è diversa in base al programma selezionato.

La scelta dell'opzione programma  *Express* ha eventualmente la precedenza rispetto ad altre opzioni selezionate.

Con il programma *QuickPowerWash*, l'opzione  *Express* realizza un ciclo di lavaggio solo per eliminare la soluzione salina fuoriuscita durante il riempimento del contenitore del sale.

■ Accendere la lavastoviglie con il tasto .

La spia di controllo *Start* lampeggia.

■ Selezionare se desiderato un altro programma.

■ Premere il tasto  *Express*.

La spia di controllo  *Express* si accende quando è disponibile l'opzione per il programma selezionato.



■ Per avviare il programma, premere il tasto *Start*.

L'opzione programma selezionata rimane attiva per il rispettivo programma, finché viene modificata di nuovo l'impostazione (ad eccezione del programma *ECO*).

AutoOpen

In alcuni programmi lo sportello si apre in automatico leggermente per migliorare l'asciugatura.

È anche possibile disattivare quest'opzione del programma.

- Se la lavastoviglie è accesa, spegnerla col tasto .
- Tenere premuto il tasto *Start* e **contemporaneamente** accendere la lavastoviglie con il tasto . Tenere premuto il tasto *Start* per almeno 4 secondi, finché la spia di controllo *Start* si accende.

Se non è il caso, ripetere le operazioni da capo.

- Premere sette volte il tasto di selezione programma .

La spia del programma a sinistra lampeggia brevemente sette volte nell'intervallo.

La sequenza dei lampeggi sul display di visualizzazione durata indica se l'opzione programma "AutoOpen" è attivata:

- P 1: "AutoOpen" attivata
- P 0: "AutoOpen" disattivata

- Per modificare l'impostazione, premere il tasto *Start*.

L'impostazione viene memorizzata subito.

- Spegnerla lavastoviglie premendo il tasto .



Danni dovuti al vapore.



Il vapore può danneggiare i bordi del piano di lavoro delicati se al termine del programma si apre lo sportello e la ventola non è più in funzione.

Se l'apertura automatica è stata disattivata e si desidera comunque aprire lo sportello al termine del programma, aprirlo del tutto.

Opzioni programma

Disattivare le indicazioni manca sale e brillantante

Se si usano sempre detersivi multifunzione e le indicazioni manca sale e brillantante disturbano, si possono disattivare entrambe.

- Se la lavastoviglie è accesa, spegnerla col tasto .
- Tenere premuto il tasto *Start* e **contemporaneamente** accendere la lavastoviglie con il tasto . Tenere premuto il tasto *Start* per almeno 4 secondi, finché la spia di controllo *Start* si accende.

Se non è il caso, ripetere le operazioni da capo.

- Premere nove volte il tasto di selezione programma \gt .

La spia del programma a sinistra lampeggia brevemente nove volte nell'intervallo.

Dalla sequenza dei lampeggi visualizzata nel display della visualizzazione durata si nota se le indicazioni manca sale e brillantante sono attivate o disattivate:

- *P 1*: indicazioni manca sale e brillantante attivate
 - *P 0*: indicazioni manca sale e brillantante disattivate
- Per modificare l'impostazione, premere il tasto *Start*.

L'impostazione viene memorizzata subito.

- Spegnerla lavastoviglie premendo il tasto .

Se non si utilizzano più detersivi multifunzione, versare sale e brillantante. Riattivare le indicazioni manca sale e brillantante.

Pulito extra

È possibile selezionare questa opzione del programma per aumentare l'efficacia di lavaggio dei programmi.

Attivando questa opzione programma si prolungano le durate dei programmi e le temperature di lavaggio aumentano. Il consumo di acqua ed energia può aumentare.

■ Se la lavastoviglie è accesa, spegnerla col tasto .

■ Tenere premuto il tasto *Start* e **con-temporaneamente** accendere la lavastoviglie con il tasto .

Tenere premuto il tasto *Start* per almeno 4 secondi, finché la spia di controllo *Start* si accende.

Se non è il caso, ripetere le operazioni da capo.

■ Premere dieci volte il selettore programmi $>$.

La spia del programma a sinistra lampeggia a lungo una volta nell'intervallo.

La sequenza dei lampeggi sul display di visualizzazione durata indica se l'opzione "Pulito extra" è attivata:

- P 1: "Pulito extra" attivata

- P 0: "Pulito extra" disattivata

■ Per modificare l'impostazione, premere il tasto *Start*.

L'impostazione viene memorizzata subito.

Se è stata attivata l'opzione programma, questa rimane attiva per tutti i programmi finché viene nuovamente disattivata (a eccezione del programma ECO).

■ Spegnerla lavastoviglie con il tasto .

Opzioni programma

Asciugatura extra

È possibile selezionare questa opzione programma per aumentare l'efficacia di asciugatura dei programmi.

Attivando questa opzione programma si prolungano le durate dei programmi e le temperature del risciacquo con brillante aumentano. Il consumo energetico può aumentare.

■ Se la lavastoviglie è accesa, spegnerla col tasto .

■ Tenere premuto il tasto *Start* e **contemporaneamente** accendere la lavastoviglie con il tasto .

Tenere premuto il tasto *Start* per almeno 4 secondi, finché la spia di controllo *Start* si accende.

Se non è il caso, ripetere le operazioni da capo.

■ Premere undici volte il selettore programmi $>$.

La spia del programma a sinistra lampeggia una volta a lungo e una volta brevemente nell'intervallo.

La sequenza dei lampeggi sul display di visualizzazione durata indica se l'opzione programma "Asciugatura extra" è attivata:

- $P \bar{1}$: "Asciugatura extra" attivata

- $P \bar{0}$: "Asciugatura extra" disattivata

■ Per modificare l'impostazione, premere il tasto *Start*.

L'impostazione viene memorizzata subito.

Se è stata attivata l'opzione programma, questa rimane attiva per tutti i programmi finché viene nuovamente disattivata (a eccezione del programma ECO).

■ Spegnerla lavastoviglie con il tasto .

2° risciacquo intermedio

È possibile selezionare questa opzione di programma per aumentare l'efficacia di lavaggio dei programmi mediante un secondo risciacquo intermedio.

Attivando questa opzione di programmazione, le durate dei programmi si prolungano e i consumi idrici aumentano.

■ Se la lavastoviglie è accesa, spegnerla col tasto .

■ Tenere premuto il tasto *Start* e **contemporaneamente** accendere la lavastoviglie con il tasto .

Tenere premuto il tasto *Start* per almeno 4 secondi, finché la spia di controllo *Start* si accende.

Se non è il caso, ripetere le operazioni da capo.

■ Premere 12 volte il selettore programmi .

La spia del programma a sinistra lampeggia una volta a lungo e due volte brevemente nell'intervallo.

La sequenza dei lampeggi sul display indica se l'opzione programma "2° risciacquo intermedio" è attiva:

- *P 1*: "2° risciacquo intermedio" è attiva

- *P 0*: "2° risciacquo intermedio non è disattivata

■ Per modificare l'impostazione, premere il tasto *Start*.

L'impostazione viene memorizzata subito.



Se è stata attivata l'opzione programma, questa rimane attiva per tutti i programmi finché viene nuovamente disattivata (a eccezione del programma ECO).

■ Spegnerla lavastoviglie con il tasto .

Opzioni programma

Visualizzazione delle ore di funzionamento

È possibile visualizzare le ore di funzionamento della lavastoviglie trascorse finora.

- Se la lavastoviglie è ancora accesa, spegnerla con il tasto .
- Tenere premuto il tasto *Start* e **contemporaneamente** accendere la lavastoviglie con il tasto . Tenere premuto il tasto *Start* per almeno 4 secondi, finché la spia di controllo *Start* si accende.



In caso contrario, ricominciare da capo.

La sequenza dei lampeggi sul display tempo dopo la *H* indica le ore di funzionamento.

- Spegnerla la lavastoviglie con il tasto .

Impostazioni di serie

È possibile resettare tutte le impostazioni attive alla consegna.

- Se la lavastoviglie è accesa, spegnerla col tasto .
- Tenere premuto il tasto *Start* e **contemporaneamente** accendere la lavastoviglie con il tasto . Tenere premuto il tasto *Start* per almeno 4 secondi, finché la spia di controllo *Start* si accende.

Se non è il caso, ripetere le operazioni da capo.

- Premere 19 volte il tasto di selezione programma .

La spia del programma a sinistra lampeggia una volta a lungo e nove volte brevemente nell'intervallo.

Dalla sequenza dei lampeggi, visualizzata nella visualizzazione durata, si riconosce se almeno un'impostazione di serie è stata modificata:

- *P 1*: tutti i valori sono impostati come alla consegna.
- *P 0*: almeno un'impostazione è stata modificata.

- Se si desidera resettare la lavastoviglie alle impostazioni di serie premere il tasto *Start*.

L'impostazione viene memorizzata subito.

- Spegnerla la lavastoviglie premendo il tasto .

Controllare regolarmente (più o meno ogni 4-6 mesi) lo stato generale della lavastoviglie. Ciò consente di prevenire l'insorgere di determinate anomalie.

 Danni causati da prodotti detergenti non adatti.

Tutte le superfici si graffiano facilmente. Tutte le superfici, se trattate con prodotti non adeguati, possono subire alterazioni o decolorazioni.

Utilizzare solo prodotti detergenti adatti alle rispettive superfici.

Pulire la vasca di lavaggio

Usando sempre la giusta quantità di detersivo, la vasca di lavaggio si pulisce praticamente da sola.

Eventuali residui di grasso o di calcare si rimuovono utilizzando un prodotto apposito per l'igiene della lavastoviglie (disponibile presso l'assistenza tecnica Miele autorizzata o il webshop Miele). Osservare sempre le indicazioni riportate sulla confezione del prodotto.

L'abitudine di lavare con programmi a basse temperature (< 50 °C) può favorire il deposito di germi e lo sviluppo di cattivi odori all'interno della vasca di lavaggio. Per pulire la vasca di lavaggio ed evitare la formazione di cattivi odori, eseguire una volta al mese il programma *Intenso 75 °C*.

- Pulire regolarmente i filtri nella vasca di lavaggio.

Pulizia e manutenzione

Pulire la guarnizione di gomma dello sportello e lo sportello

Le guarnizioni e i lati dello sportello della lavastoviglie non vengono raggiunti dai getti d'acqua e quindi puliti. Per questo motivo potrebbe formarsi della muffa.

- Eliminare regolarmente con uno straccio umido i residui di cibo dalla guarnizione di gomma dello sportello.
- Eliminare residui di cibo e bevande sui bordi di battuta dello sportello.

Pulire il pannello comandi

- Pulire il pannello comandi **solamente** con un panno umido e pulito.

Pulire il frontale dell'apparecchio



Danni dovuti allo sporco.

Se si aspetta troppo a lungo, può succedere che non si potranno più eliminare i residui di sporco e che le superfici cambino di colore o di struttura.

Rimuovere subito eventuali residui di sporco.

- Pulire il frontale dell'apparecchio con una spugna pulita, poco detersivo per i piatti e acqua calda. Asciugare poi il frontale con un panno morbido. Per la pulizia è adatto anche un panno in microfibra leggermente inumidito senza detersivo.

Per non danneggiare le superfici, evitare di usare per le pulizie:

- detersivi contenenti soda, ammoniaca, acidi o cloruri;
- prodotti anticalcare;
- detersivi abrasivi, ad es. abrasivi in polvere, latte abrasivo, pietre detersivi;
- detersivi contenenti solventi;
- detersivi per acciaio inossidabile;
- detersivi per lavastoviglie;
- prodotti per pulire il forno;
- detersivi per vetro;
- spugnette abrasive per pentole, panni e spazzole dure (ad es. pagliette e spugne usate, in quanto possono contenere residui di prodotto abrasivo),
- gomme pulenti;
- raschietti affilati;
- lana d'acciaio;
- apparecchi per la pulizia a vapore.

Pulire i bracci irroratori

Può capitare che dei residui di cibo si depositino negli ugelli e nelle sedi dei bracci irroratori. Per questo motivo i bracci dovrebbero essere controllati periodicamente (ogni 2–4 mesi).

Non lavare senza bracci irroratori.

⚠ Danni al sistema di circolazione dovuti a residui di sporco.

Senza filtri i residui di sporco possono arrivare al sistema di circolazione e intasarlo.

Non lavare senza il braccio irroratore inferiore e senza filtri.

Assicurarsi che durante la pulizia di filtri e bracci irroratori i residui grossolani di sporco non entrino nel sistema di circolazione.

- Spegnere la lavastoviglie.

Togliere il cassetto posate (se presente)

Togliere dapprima il cassetto posate (se presente) per poter smontare il braccio irroratore superiore.

- Estrarre il cassetto posate.

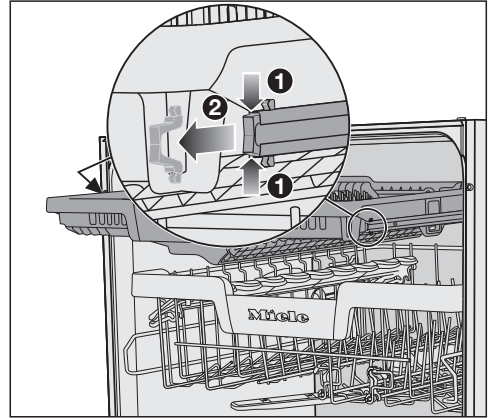

- Premere le clip di sicurezza delle guide su entrambi i lati del cassetto posate **1** e al contempo rimuovere le clip **2**.
- Estrarre completamente il cassetto posate.

Pulizia e manutenzione

Togliere il braccio irroratore superiore

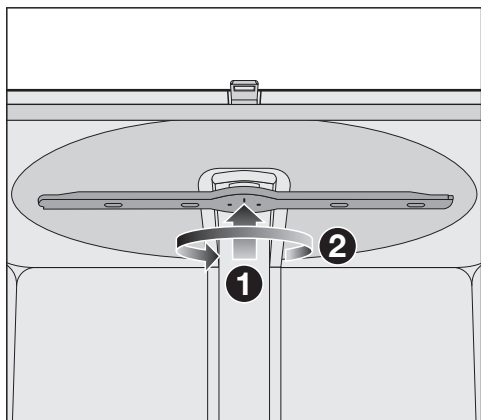

- Premere il braccio irroratore superiore verso l'alto **1** in modo che la dentatura interna si incastri e svitarlo in senso antiorario **2** (vista dal basso).

Togliere il braccio irroratore centrale

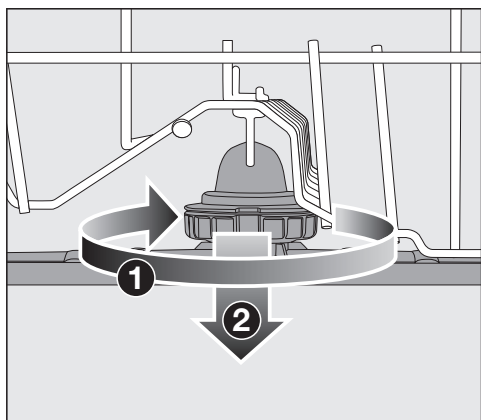

- Ruotare il raccordo del braccio irroratore centrale in senso orario **1** (vista dall'alto) e toglierlo **2**.

Togliere il braccio irroratore inferiore

- Estrarre il cesto inferiore.

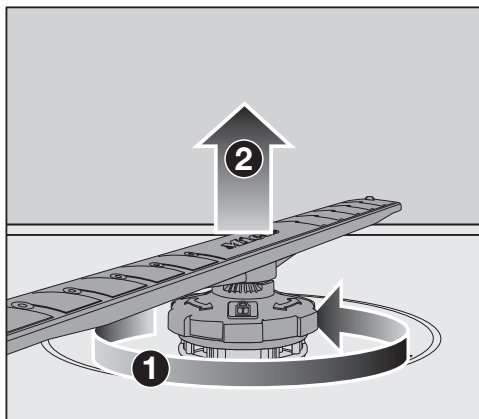

- Ruotare il raccordo del braccio irroratore inferiore in senso antiorario **1** (vista dall'alto) ed estrarre il braccio verso l'alto **2**.

Pulire i bracci irroratori

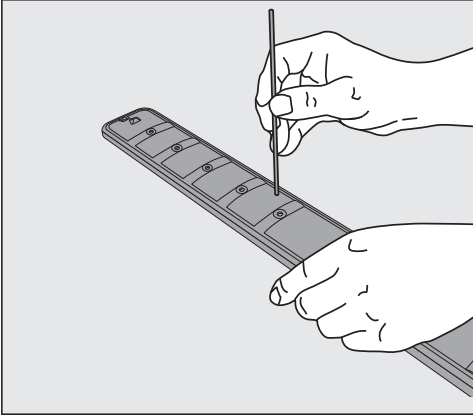

- Servendosi di un oggetto appuntito, premere i residui di cibo negli ugelli all'interno del braccio irroratore.
- Sciacquare a fondo con acqua corrente il braccio irroratore.

Inserire il braccio irroratore superiore

- Rimontare il braccio irroratore superiore e stringerlo.

Inserire il braccio irroratore centrale

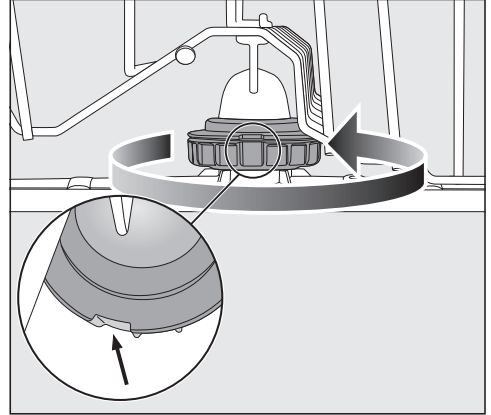



- Reinscrivere il braccio irroratore centrale e ruotare il raccordo in senso antiorario (vista dall'alto) finché si aggancia. Accertarsi che le fessure nel dispositivo di blocco siano sovrapposte.

Pulizia e manutenzione

Inserire il braccio irroratore inferiore

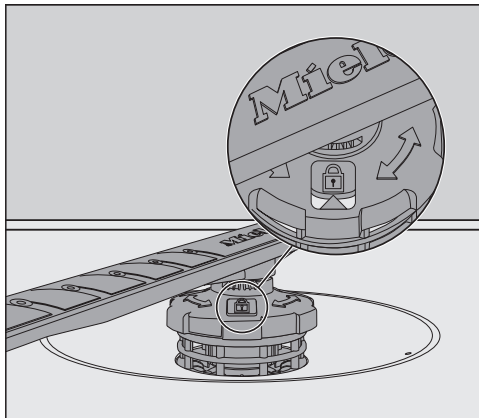
- Reinserire il braccio irroratore inferiore e accertarsi che il gruppo filtrante appoggi bene sul fondo della vasca di lavaggio.



- Ruotare il raccordo del braccio irroratore inferiore in senso orario (vista dall'alto) finché la freccia nella finestrella è rivolta sul simbolo del lucchetto .
- Controllare che i bracci irroratori ruotino liberamente.

 **Danni al sistema di circolazione dovuti a residui di sporco.**

Il gruppo filtrante si fissa al braccio irroratore inferiore. Senza filtri i residui grossolani di sporco possono arrivare nel sistema di circolazione e intasarlo.

Non lavare senza il braccio irroratore inferiore e senza filtri.

Inserire il cassetto posate (se presente)

- Reinserire il cassetto posate dal davanti sulle guide.
- Applicare le clip di sicurezza nelle guide su entrambi i lati del cassetto posate.

Controllare i filtri della vasca di lavaggio

Il gruppo filtrante presente sul fondo della vasca di lavaggio trattiene i residui di sporco più grossi. Si evita così che le impurità vengano convogliate nel sistema di circolazione e poi reimmesse nella vasca attraverso i bracci irroratori.

 Danni al sistema di circolazione dovuti a residui di sporco.

Senza filtri i residui di sporco possono arrivare al sistema di circolazione e intasarlo.

Non lavare senza il braccio irroratore inferiore e senza filtri.

Assicurarsi che durante la pulizia di filtri e bracci irroratori i residui grossolani di sporco non entrino nel sistema di circolazione.

Nel corso del tempo i filtri possono intasarsi. La frequenza con cui accade dipende naturalmente dalle abitudini domestiche.

- Controllare periodicamente il gruppo filtrante e se necessario pulirlo.

Pulire i filtri

- Spegnere la lavastoviglie.
- Rimuovere il braccio irroratore inferiore (v. capitolo “Manutenzione e pulizia”, voce “Pulire i bracci irroratori”).
- Prima di estrarre il gruppo filtrante, rimuovere i residui grossolani di sporco affinché non giungano nel sistema di circolazione.

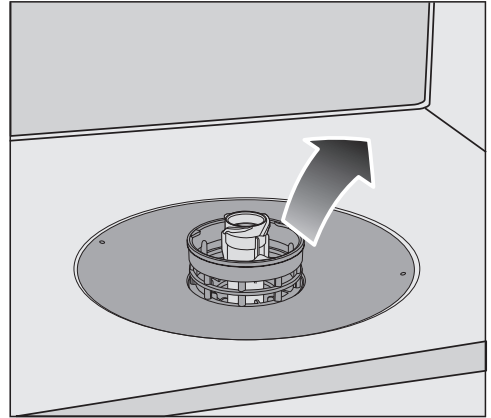

- Estrarre il gruppo filtrante.

Pulizia e manutenzione

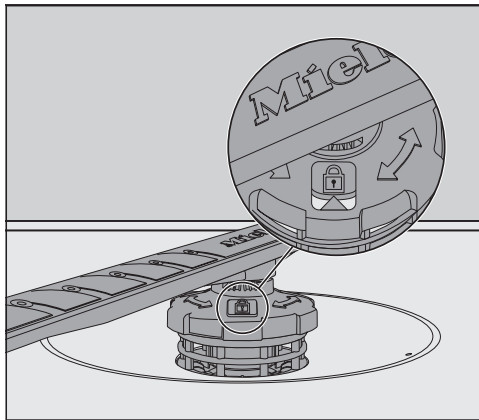
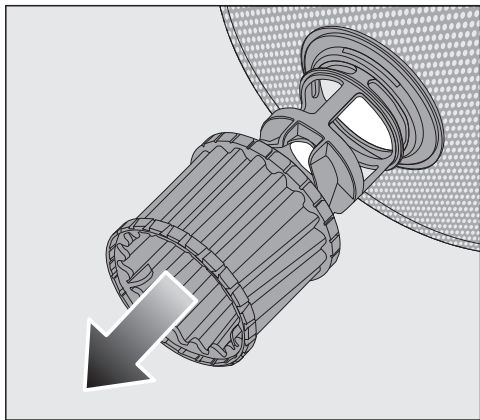

- Per pulire la parte interna del filtro, sfilare il microfiltro dal gruppo filtrante verso il basso afferrandolo sull'anello in plastica.
 - Pulire tutte le parti con acqua corrente. Eventualmente utilizzare una spazzola.
 - Applicare il microfiltro di nuovo sul gruppo filtrante.
 - Rimettere in sede il gruppo filtrante, facendo attenzione che il bordo esterno aderisca perfettamente al fondo della vasca.
 - Riapplicare il braccio irroratore inferiore con il raccordo al gruppo filtrante.
- Ruotare il raccordo in senso orario finché la freccia nella finestrella è rivolta sul simbolo del lucchetto .

 **Danni al sistema di circolazione dovuti a residui di sporco.**
Il gruppo filtrante si fissa al braccio irroratore inferiore. Senza filtri i residui grossolani di sporco possono arrivare nel sistema di circolazione e intasarlo.
Non lavare senza il braccio irroratore inferiore e senza filtri.

Pulire il filtro nel tubo di afflusso

Per proteggere la valvola di afflusso dell'acqua, nel raccordo è montato un filtro. Se il filtro è sporco, la quantità di acqua che affluisce nella vasca di lavaggio è insufficiente.

 Pericolo di scossa elettrica a causa della tensione di rete.

La scatola di plastica del tubo di afflusso contiene un componente elettrico.

Non immergerla mai nei liquidi.

- Staccare la lavastoviglie dalla rete elettrica.
Spegnere la lavastoviglie e togliere la spina dalla presa.
- Chiudere il rubinetto dell'acqua.
- Svitare la valvola di alimentazione dell'acqua.

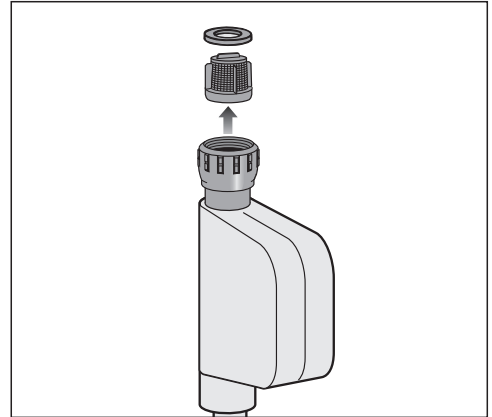

- Togliere la guarnizione dal raccordo.
- Afferrare la nervatura del filtro in materiale plastico con una pinza appuntita ed estrarre il filtro.
- Pulire il filtro sotto l'acqua corrente.
- Rimontarlo seguendo la procedura in ordine inverso.

Avvitare saldamente il raccordo al rubinetto dell'acqua. Aprire il rubinetto dell'acqua lentamente. Se fuoriesce acqua avvitare ulteriormente il raccordo.

Dopo aver pulito il filtro **deve** essere rimontato.

Pulizia e manutenzione

Pulire la pompa di scarico

Se nella vasca di lavaggio è rimasta acqua al termine del programma, significa che non è stata scaricata. La pompa di scarico può essere bloccata da corpi estranei. È possibile rimuovere facilmente i corpi estranei.

- Staccare la lavastoviglie dalla rete elettrica.
Spegnerla e togliere la spina dalla presa.
- Estrarre il gruppo filtrante dalla vasca di lavaggio (v. capitolo “Manutenzione e pulizia”, voce “Pulire i filtri”).
- Togliere l'acqua dalla vasca di lavaggio servendosi di un recipiente.



- Premere il blocco della copertura della pompa di scarico verso l'interno ①.
- Ribaltare la copertura verso l'interno, finché è possibile estrarla ②.
- Risciacquarla sotto acqua corrente ed eliminare tutti i corpi estranei.

Pulizia e manutenzione

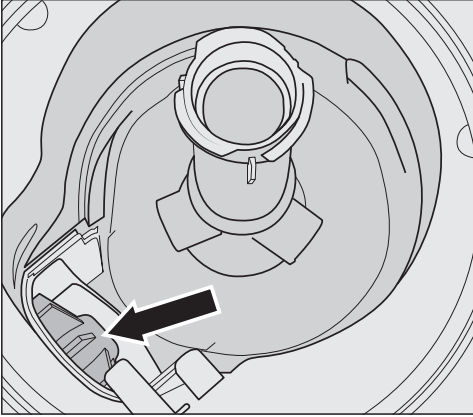

Sotto la copertura si trova la pompa di scarico (freccia).

⚠ Pericolo di ferirsi per l'eventuale presenza di schegge di vetro.

Le schegge di vetro nella pompa di scarico sono particolarmente difficili da vedere.

Pulire la pompa di scarico con attenzione.

- Rimuovere con cura tutti i corpi estranei dalla pompa di scarico. Per controllare ruotare manualmente la ruota della pompa. La ruota si muove con difficoltà.
- Riagganciare la copertura verticalmente dall'alto.

Agganciare assolutamente il dispositivo di blocco.

⚠ Danni dovuti a una pulizia non corretta.

I componenti sono delicati e possono danneggiarsi durante la pulizia.

Pulire la pompa di scarico con attenzione.

Cosa fare se ...





È possibile risolvere in autonomia la maggior parte di guasti ed errori che possono verificarsi durante il normale uso quotidiano. In molti casi si può risparmiare tempo e denaro senza bisogno di rivolgersi all'assistenza tecnica.

Accedere al sito www.miele.com/service per informazioni sulla risoluzione autonoma dei guasti.

Le tabelle che seguono sono di supporto per individuare ed eliminare le cause di un guasto o di un errore.

Sono riportati solo i guasti che eventualmente possono essere eliminati in autonomia. Tutti gli altri guasti sono elencati sotto  Guasti FXX.

Anomalie tecniche

| Anomalia | Causa e intervento |
|--|---|
| Il pannello comandi rimane spento dopo aver acceso la lavastoviglie con il tasto . | <p>La spina non è inserita nella presa.</p> <ul style="list-style-type: none">■ Inserire la spina nella presa. <p>È/sono scattato/i il/i fusibile/i principale/i.</p> <ul style="list-style-type: none">■ Attivare il/i fusibile/i (protezione minima: v. targhetta di matricola).■ Se il/i fusibile/i scatta/no di nuovo, contattare l'assistenza tecnica Miele. |
| Il tasto  non reagisce o reagisce solo dopo averlo premuto più volte. | <p>Gestione energia: poco prima di premere il tasto  è stato aperto o chiuso lo sportello. In questo modo la lavastoviglie è già stata accesa. L'elettronica necessita di alcuni secondi per essere funzionante.</p> <ul style="list-style-type: none">■ Attendere alcuni secondi dopo aver aperto o chiuso lo sportello.■ Premere quindi il tasto . |
| Il programma di lavaggio si interrompe. | <p>È/sono scattato/i il/i fusibile/i principale/i. Il display si è oscurato e non è possibile accendere la lavastoviglie.</p> <ul style="list-style-type: none">■ Attivare il/i fusibile/i (protezione minima: v. targhetta dati).■ Se il/i fusibile/i scatta/no di nuovo, contattare l'assistenza tecnica Miele. |

Segnalazioni di anomalie



| Anomalia | Causa e intervento |
|---|--|
| <p>Sul display di visualizzazione durata viene visualizzato uno dei codici guasto non riportati di seguito.</p> | <p>Potrebbe essersi verificato un guasto tecnico.</p> <ul style="list-style-type: none"> ■ Spegnerne la lavastoviglie premendo il tasto . ■ Dopo alcuni secondi riaccendere la lavastoviglie. ■ Riavviare il programma desiderato. <p>Se le spie di controllo continuano a lampeggiare, si tratta di un guasto tecnico.</p> <ul style="list-style-type: none"> ■ Spegnerne la lavastoviglie. ■ Chiudere il rubinetto dell'acqua. ■ Contattare l'assistenza tecnica Miele. |
| <p>Guasto F70: la pompa di scarico potrebbe funzionare anche se lo sportello è aperto.</p> | <p>È scattato il sistema Waterproof.</p> <ul style="list-style-type: none"> ■ Spegnerne la lavastoviglie. ■ Chiudere il rubinetto dell'acqua. ■ Contattare l'assistenza tecnica Miele. |
| <p>Tutte le spie di controllo della selezione programma lampeggiano. Sul display di visualizzazione durata compare il codice guasto F78.</p> | <p>Guasto nella pompa di circolazione.</p> <ul style="list-style-type: none"> ■ Spegnerne la lavastoviglie. ■ Riaccendere la lavastoviglie. ■ Riavviare il programma desiderato. <p>Se l'indicazione riappare, si tratta di un guasto tecnico.</p> <ul style="list-style-type: none"> ■ Spegnerne la lavastoviglie. ■ Chiudere il rubinetto dell'acqua. ■ Contattare l'assistenza tecnica Miele. |

Cosa fare se ...

Aprisportello

| Anomalia | Causa e intervento |
|--|---|
| Sul display di visualizzazione durata compare il codice guasto F33. | Lo sportello non si apre automaticamente. Potrebbe essersi verificato un guasto tecnico. <ul style="list-style-type: none">■ Spegnerne la lavastoviglie.■ Aprire lo sportello a mano (v. capitolo “Prima messa in funzione”, voce “Aprire lo sportello”) e riaccendere la lavastoviglie.■ Se riappare l’indicazione di anomalia, contattare l’assistenza tecnica Miele. |
| | Dopo l’apertura dello sportello la guida di chiusura non rientra. Potrebbe essersi verificato un guasto tecnico. <ul style="list-style-type: none">■ Riaccendere la lavastoviglie.■ Se riappare l’indicazione di anomalia, contattare l’assistenza tecnica Miele. |

Guasto afflusso acqua

| Anomalia | Causa e intervento |
|--|---|
| La spia di controllo  lampeggia e si accende a intermittenza. Nel display di visualizzazione durata compare alternativamente F e 173. | Il rubinetto dell’acqua è chiuso. <ul style="list-style-type: none">■ Aprire completamente il rubinetto dell’acqua. |
| Il programma di lavaggio si interrompe. La spia di controllo  lampeggia. Sul display di visualizzazione durata compare il codice guasto F12 o F13. | Prima di eliminare l’anomalia: <ul style="list-style-type: none">■ Spegnerne la lavastoviglie premendo il tasto . |
| | Anomalia nell’afflusso acqua. <ul style="list-style-type: none">■ Aprire completamente il rubinetto dell’acqua e far ripartire il programma.■ Pulire il filtro nell’afflusso di acqua (v. capitolo “Manutenzione e pulizia”, voce “Pulire il filtro dell’afflusso acqua”).■ La pressione dell’acqua è inferiore a 50 kPa/0,5 bar. Rivolgersi a un idraulico per possibili rimedi.■ Probabilmente l’allacciamento in loco per lo scarico dell’acqua è troppo basso e occorre sfiatare lo scarico (v. capitolo “Installazione”, voce “Scarico acqua”). |

| Anomalia | Causa e intervento |
|---|---|
| <p>Il programma di lavaggio si interrompe. Sul display di visualizzazione durata compare il codice guasto F18.</p> | <p>Si è verificato un guasto tecnico.</p> <ul style="list-style-type: none"> ■ Spegnere la lavastoviglie. ■ Chiudere il rubinetto dell'acqua. ■ Contattare l'assistenza tecnica Miele. |

Guasto scarico acqua

| Anomalia | Causa e intervento |
|---|---|
| <p>Il programma di lavaggio si interrompe. La spia di controllo  lampeggia. Sul display di visualizzazione durata compare il codice guasto F11.</p> | <p>Prima di eliminare l'anomalia:</p> <ul style="list-style-type: none"> ■ Spegnere la lavastoviglie. <p>Guasti nel sistema di scarico dell'acqua. Nella vasca di lavaggio può esserci dell'acqua.</p> <ul style="list-style-type: none"> ■ Pulire il gruppo filtrante (v. capitolo "Manutenzione e pulizia", voce "Pulire i filtri"). ■ Pulire la pompa di scarico (v. capitolo "Manutenzione e pulizia", voce "Pulire la pompa di scarico"). ■ Controllare se il tubo di scarico è troppo alto oppure è piegato o strozzato. |

Anomalie generali della lavastoviglie

| Anomalia | Causa e intervento |
|---|---|
| <p>Le spie di controllo e la visualizzazione durata sono spenti.</p> | <p>La lavastoviglie si spegne automaticamente, per risparmiare energia.</p> <ul style="list-style-type: none"> ■ Riaccendere la lavastoviglie premendo il tasto . |
| <p>Nella vaschetta del detersivo, dopo il lavaggio rimangono dei residui di detersivo.</p> | <p>La vaschetta del detersivo era ancora umida quando è stato introdotto il detersivo.</p> <ul style="list-style-type: none"> ■ Versare il detersivo solo nella vaschetta asciutta. |
| <p>Il coperchio della vaschetta detersivo non si chiude.</p> | <p>La chiusura è bloccata da residui di detersivo.</p> <ul style="list-style-type: none"> ■ Rimuovere i residui di detersivo. |
| <p>Al termine del programma, l'interno dello sportello ed eventualmente le pareti interne della vasca risultano umide.</p> | <p>È il normale funzionamento del sistema di asciugatura. L'umidità evapora dopo un po' di tempo.</p> |

Cosa fare se ...

| Anomalia | Causa e intervento |
|--|--|
| Al termine del programma rimane dell'acqua nella vasca di lavaggio. | Prima di eliminare l'anomalia: ■ Spegnerne la lavastoviglie. |
| | Il gruppo filtrante che si trova nella vasca di lavaggio è intasato. ■ Pulire il gruppo filtrante (v. capitolo “Manutenzione e pulizia”, voce “Pulire i filtri”). |
| | La pompa di scarico è bloccata. ■ Pulire la pompa di scarico (v. capitolo “Manutenzione e pulizia”, voce “Pulire la pompa di scarico”). |
| | Il tubo di scarico è piegato. ■ Rimuovere eventuali pieghe dal tubo di scarico. |
| Formazione di cattivi odori nella vasca di lavaggio | L'abitudine di lavare con programmi a basse temperature (< 50 °C) può favorire il deposito di germi e lo sviluppo di cattivi odori all'interno della vasca di lavaggio. ■ Avviare regolarmente un programma con temperatura elevata. In questo modo si evita la formazione di depositi e odori. |

Rumori



| Anomalia | Causa e intervento |
|---|---|
| Si sente un martellamento nella vasca di lavaggio. | Il braccio irroratore batte contro stoviglie sporgenti. ■ Aprire lo sportello con cautela e disporre diversamente le stoviglie che ostacolano i bracci irroratori. |
| Si sentono colpi nella vasca di lavaggio | Qualche stoviglia si muove nella vasca di lavaggio. ■ Aprire lo sportello con cautela e disporre le stoviglie in modo che siano stabili. |
| | Un corpo estraneo (ad es. un nocciolo di ciliegia) è finito nella pompa di scarico. ■ Rimuovere il corpo esterno dalla pompa di scarico (v. capitolo “Manutenzione e pulizia”, voce “Pulire la pompa di scarico”). |
| Si sente un martellamento nel tubo dell'acqua | Può essere causato dalla posa del tubo da parte del committente o dal fatto che il tubo abbia un diametro insufficiente. ■ Non influisce sul funzionamento della lavastoviglie. Consultare eventualmente un idraulico. |

Risultato di lavaggio insoddisfacente

| Anomalia | Causa e intervento |
|---|---|
| <p>Le stoviglie non sono pulite.</p> | <p>Le stoviglie non sono state disposte correttamente.</p> <ul style="list-style-type: none"> ■ Attenersi alle indicazioni nel capitolo “Sistemare correttamente stoviglie e posate”. |
| | <p>Non è stato selezionato il programma giusto.</p> <ul style="list-style-type: none"> ■ Selezionare il programma corretto (v. capitolo “I diversi programmi”). ■ Attivare la funzione “Pulito extra” (v. capitolo “Opzioni programma” voce “Pulito extra”). |
| | <p>Per il dosaggio manuale di detersivo è stato versato troppo poco detersivo.</p> <ul style="list-style-type: none"> ■ Utilizzare più detersivo o cambiare eventualmente il prodotto. |
| | <p>I bracci irroratori sono bloccati dalle stoviglie.</p> <ul style="list-style-type: none"> ■ Eseguire una rotazione di controllo e, in caso, disporre diversamente le stoviglie. |
| | <p>Il gruppo filtrante che si trova nella vasca di lavaggio non è pulito oppure non è stato inserito correttamente.</p> <p>Di conseguenza, anche gli ugelli dei bracci irroratori potrebbero essere intasati.</p> <ul style="list-style-type: none"> ■ Pulire il gruppo filtrante o inserirlo correttamente. ■ Pulire eventualmente gli ugelli dei bracci irroratori (v. capitolo “Manutenzione e pulizia”, voce “Pulire i bracci irroratori”). |
| <p>Sui bicchieri e sulle posate rimangono delle striature. I bicchieri hanno un riflesso bluastrò. Le patine si possono eliminare.</p> | <p>Il dosaggio di brillantante è eccessivo.</p> <ul style="list-style-type: none"> ■ Ridurre il dosaggio (v. capitolo “Prima messa in funzione”, voce “Brillantante”). |

Cosa fare se ...

| Anomalia | Causa e intervento |
|---|--|
| Le stoviglie non si asciugano oppure i bicchieri e le posate risultano macchiati. | <p>La quantità di brillantante è insufficiente oppure il contenitore è vuoto.</p> <ul style="list-style-type: none"> ■ Riempire il contenitore del brillantante, aumentare il dosaggio o cambiare prodotto la prossima volta che si riempie il contenitore. (v. capitolo “Prima messa in funzione”, voce “Brillantante”). |
| | <p>Le stoviglie sono state prelevate troppo presto.</p> <ul style="list-style-type: none"> ■ Scaricare le stoviglie più tardi (v. capitolo “Uso”, voce “Scaricare le stoviglie”). |
| | <p>La durata della fase di asciugatura del programma selezionato non è sufficiente per le stoviglie da lavare (in particolare in plastica).</p> <ul style="list-style-type: none"> ■ Selezionare l’opzione programma “Asciugatura extra” (v. capitolo “Opzioni programma”, voce “Asciugatura extra”). |
| | <p>Si utilizzano detersivi con funzione multipla con scarso potere di asciugatura.</p> <ul style="list-style-type: none"> ■ Cambiare prodotto o riempire il contenitore del brillantante (v. capitolo “Prima messa in funzione”, voce “Brillantante”). |
| I bicchieri sono sfumati di azzurrognolo-marro-ne. Le patine non si possono eliminare. | <p>Si sono depositati dei componenti del detersivo.</p> <ul style="list-style-type: none"> ■ Cambiare subito il detersivo. |
| I bicchieri diventano opachi e si decolorano. Le patine non si possono eliminare. | <p>I bicchieri non sono adatti al lavaggio in lavastoviglie. La superficie si è modificata.</p> <ul style="list-style-type: none"> ■ Nessun rimedio. Lavare in lavastoviglie solo bicchieri idonei. |
| Sulle stoviglie rimangono macchie di tè o rossetto. | <p>La temperatura del programma era troppo bassa.</p> <ul style="list-style-type: none"> ■ Selezionare un programma con una temperatura di lavaggio più alta. |
| | <p>Il detersivo ha un ridotto effetto sbiancante.</p> <ul style="list-style-type: none"> ■ Cambiare prodotto. |

| Anomalia | Causa e intervento |
|---|--|
| <p>Stoviglie e parti in plastica si sono tinte.</p> | <p>La causa può dipendere dalle sostanze coloranti naturali contenute nei cibi, ad es. carote, pomodori o ketchup. Il dosaggio o l'effetto sbiancante del detersivo non bastano ad eliminare tali macchie.</p> <ul style="list-style-type: none"> ■ Utilizzare una quantità maggiore di detersivo (v. capitolo "Detersivo"). <p>Le stoviglie ormai alterate non riacquisteranno più il colore originale.</p> |
| <p>Sulle stoviglie si è depositata una patina bianca. I bicchieri e le posate sono diventati biancastri. Le patine si possono eliminare.</p> | <p>Il dosaggio di brillantante è insufficiente.</p> <ul style="list-style-type: none"> ■ Aumentare il dosaggio (v. capitolo "Prima messa in funzione", voce "Brillantante"). |
| | <p>Il contenitore del sale è vuoto.</p> <ul style="list-style-type: none"> ■ Aggiungere sale nel contenitore (v. capitolo "Prima messa in funzione", voce "Sale rigenerante"). |
| | <p>Il contenitore del sale non è chiuso correttamente.</p> <ul style="list-style-type: none"> ■ Avvitare bene il tappo del contenitore. |
| | <p>Sono stati utilizzati prodotti non adatti multifunzione.</p> <ul style="list-style-type: none"> ■ Cambiare prodotto. Utilizzare eventualmente tabs o detersivo in polvere senza proprietà multifunzione e aggiungere sale di rigenerazione e brillantante. |
| | <p>L'impianto per decalcificare l'acqua è regolato su una durezza troppo bassa.</p> <ul style="list-style-type: none"> ■ Programmare l'impianto di decalcificazione su una durezza maggiore (v. capitolo "Prima messa in funzione", voce "Impianto di decalcificazione"). |
| <p>Le posate sono macchiate di ruggine.</p> | <p>Le posate in questione non sono completamente inossidabili.</p> <ul style="list-style-type: none"> ■ Nessun rimedio. <p>Acquistare solo posate adatte al lavaggio in lavastoviglie.</p> |
| | <p>Dopo aver rabboccato il sale, non è stato avviato il programma di risciacquo. I residui di sale sono rimasti nell'acqua di lavaggio.</p> <ul style="list-style-type: none"> ■ Dopo il rabbocco del sale, avviare sempre a vuoto il programma  65 °C <i>QuickPowerWash</i> con l'opzione programma  <i>Express</i>. |
| | <p>Il contenitore del sale non è chiuso correttamente.</p> <ul style="list-style-type: none"> ■ Avvitare bene il tappo del contenitore. |

Assistenza tecnica

Nel sito www.miele.com/service sono disponibili informazioni sulla risoluzione autonoma dei guasti e sui pezzi di ricambio Miele.

Contatti in caso di guasti

Se non è possibile eliminare il guasto, contattare ad es. il rivenditore specializzato Miele o l'assistenza tecnica Miele.

È possibile prenotare online l'assistenza tecnica Miele accedendo a www.miele.com/service.

I contatti dell'assistenza tecnica Miele si trovano in fondo al presente documento.

L'assistenza tecnica necessita dell'identificativo del modello e del numero di serie (fabbr./SN/n.). Queste due informazioni sono riportate sulla targhetta dati.

La targhetta di matricola è situata sul lato destro dello sportello.

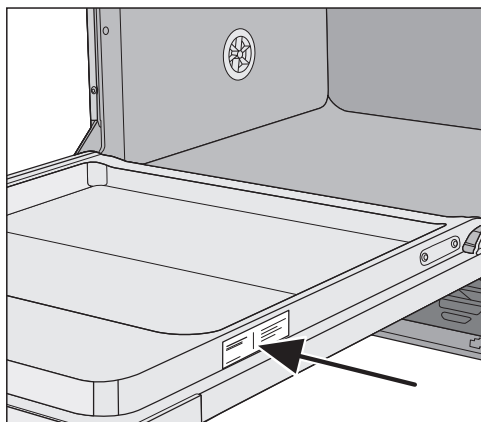

Banca dati EPREL

Dal 1° marzo 2021 le informazioni relative all'etichettatura energetica delle lavastoviglie per uso domestico e alle specifiche per la progettazione ecocompatibile delle macchine per uso domestico sono contenute nella banca dati dei prodotti (EPREL). Al seguente link <https://eprel.ec.europa.eu/> è disponibile la banca dati dei prodotti. Verrà richiesto di immettere l'identificativo del modello del fornitore che si trova sulla targhetta di matricola.

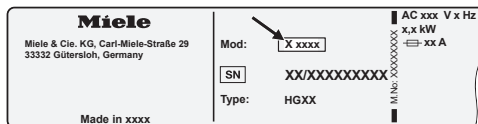

Garanzia

La durata della garanzia è di 2 anni.

Ulteriori informazioni sono contenute nelle condizioni di garanzia allegate.

Per gli istituti di prova

Nel prospetto “**Indicazioni per test comparativi**” sono riportate tutte le informazioni necessarie per effettuare i test comparativi e le misurazioni della rumorosità.

È possibile scaricare la brochure anche dal sito Internet di Miele. Il prospetto si trova sulla pagina del modello della lavastoviglie sotto “Download”.

Per questa lavastoviglie sono disponibili detersivi, prodotti per la pulizia e la cura dell'apparecchio nonché accessori. Tutti i prodotti sono concepiti per gli apparecchi Miele.

È possibile acquistare questi e molti altri prodotti interessanti nel webshop Miele, presso l'assistenza tecnica oppure il rivenditore specializzato Miele.

Detersivi per lavastoviglie

Acquistando una lavastoviglie Miele avete scelto un prodotto di qualità con le migliori prestazioni. Per ottenere sempre risultati ottimali è importante utilizzare anche il detersivo per lavastoviglie giusto. Infatti non tutti i detersivi in commercio consentono di ottenere ottimi risultati in tutte le lavastoviglie.

Pertanto sono disponibili prodotti per stoviglie specifici per l'utilizzo negli apparecchi Miele.

Detersivi in pastiglie (tabs)

- ottimi risultati anche in presenza di sporco tenace
- con diverse funzioni, ad es. brillantante, sale rigenerante e protezione bicchieri
- senza fosfati: a tutela dell'ambiente
- non devono essere scartati grazie alla pellicola idrosolubile

Detersivo in polvere

- con ossigeno attivo per pulizia profonda
- con enzimi: efficace già a basse temperature di lavaggio
- con formula per la protezione del vetro contro la corrosione

Brillantante

- bicchieri sempre brillanti
- migliora l'asciugatura di stoviglie e posate
- con formula per la protezione del vetro contro la corrosione
- dosaggio preciso e semplice grazie allo speciale tappo

Sale di rigenerazione

- previene il deposito di calcare sulle stoviglie e nella macchina
- a grana particolarmente grossa

Accessori acquistabili

Manutenzione apparecchio

Per mantenere sempre in perfetta efficienza la lavastoviglie, Miele offre particolari prodotti per la pulizia e la cura.

Prodotto igienizzante

- da utilizzare con il programma Pulizia macchina senza dosaggio di detersivo
- pulizia accurata della lavastoviglie
- elimina grassi, batteri e gli odori da loro causati
- garantisce risultati di lavaggio perfetti

Prodotto decalcificante

- elimina depositi ostinati di calcare
- delicato grazie all'uso di acido citrico naturale

Prodotto per la cura

- elimina odori, calcare e altri leggeri depositi
- conserva l'elasticità e la tenuta delle guarnizioni

Freshener

- neutralizza odori sgradevoli
- profumo gradevole e fresco di lime e tè verde
- da fissare in modo semplice e comodo al cestello delle stoviglie
- dose sufficiente per 60 lavaggi

Il sistema antiallagamento Miele

Per il suo sistema antiallagamento (Waterproof-System), Miele garantisce una protezione efficiente dai danni causati dall'acqua della lavastoviglie a patto che l'installazione sia corretta.

Afflusso d'acqua

 Pericolo per la salute a causa dell'acqua di lavaggio. L'acqua che si trova all'interno della lavastoviglie non è potabile. Non bere assolutamente l'acqua presente in lavastoviglie.

 Pericolo per la salute e danni a causa dell'acqua sporca in afflusso. La qualità dell'acqua in afflusso deve rispettare le normative relative all'acqua potabile del rispettivo paese nel quale è installata la lavastoviglie. Allacciare la lavastoviglie all'acqua potabile.

La lavastoviglie può essere allacciata all'acqua fredda o calda fino a max. 60 °C.

Se si dispone di fonti di energia a basso costo, ad es. energia solare con condotto di circolazione, si raccomanda di allacciare la macchina direttamente all'acqua calda. Si risparmiano così tempo e costi per l'energia elettrica. In questo caso l'acqua calda viene usata in tutti i programmi.

Il tubo di afflusso è lungo ca. 1,5 m. È disponibile un tubo flessibile in metallo lungo 1,5 m (pressione di prova 14'000 kPa / 140 bar) come prolunga, disponibile presso i rivenditori specializzati Miele o l'assistenza tecnica Miele.

Per il collegamento è necessario un rubinetto dell'acqua con filettatura di $\frac{3}{4}$ ". Se manca un apposito rubinetto dell'acqua, la lavastoviglie può essere allacciata alla rete dell'acqua potabile solo da un idraulico qualificato.

Ai sensi della norma SIA 385.351 / EN 1717 nonché delle raccomandazioni della SSIGA, si deve installare una valvola di ritenuta. Valvole di ritenuta conformi alla norma o valvola di ritegno sono disponibili presso il proprio installatore di impianti sanitari oppure il servizio di assistenza Miele.

La pressione dell'acqua deve essere compresa fra 50 e 1'000 kPa. In caso di pressione idrica superiore occorre montare una valvola riduttrice di pressione.

Installazione

 Danni dovuti alla fuoriuscita di acqua.

Il punto di allacciamento è soggetto alla pressione dell'acqua dell'acquedotto e l'acqua in uscita può causare danni.

Aprire lentamente il rubinetto per verificare che il collegamento sia a tenuta stagna. Eventualmente correggere la sede della guarnizione e il raccordo.

 Danni dovuti alla sovrappressione.

Un breve aumento di pressione dell'acqua può danneggiare i componenti della lavastoviglie.

Per evitare danni, mettere in funzione la lavastoviglie solo se collegata a una conduttura completamente sfiatata.

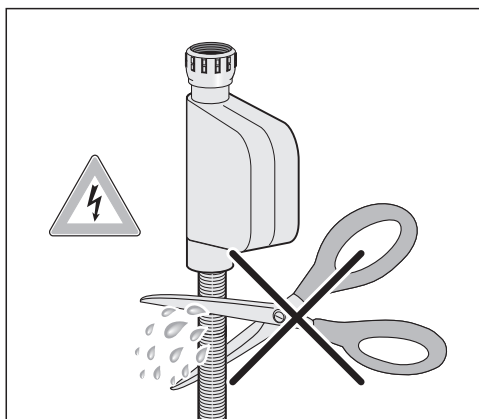

 Pericolo di scossa elettrica a causa della tensione di rete.

Nel tubo di afflusso sono presenti componenti elettrici.

Il tubo di afflusso non deve essere accorciato o danneggiato (vedi figura).

Scarico acqua

Lo scarico della lavastoviglie è provvisto di una valvola di ritenuta che impedisce all'acqua sporca di rifluire nell'apparecchio.

La lavastoviglie è dotata di un tubo di scarico flessibile lungo ca. 1,5 m (sezione interna: 22 mm).

Il tubo di scarico può essere allungato con un raccordo e un altro tubo. Il tubo di scarico può essere lungo al max. 4 m e non deve superare la prevalenza di 1 m.

Per collegare il tubo all'apertura di scarico nel muro usare la fascetta in dotazione (v. foglio illustrativo per l'installazione).

Il tubo di scarico può essere collocato a destra o a sinistra.

Il manicotto di raccordo al tubo di scarico predisposto dal committente è adatto a diversi diametri del tubo. Se il manicotto di raccordo entra troppo nel tubo di scarico, deve essere accorciato. Altrimenti il tubo di scarico potrebbe intasarsi.

Non è consentito accorciare il tubo di scarico.

Posare il tubo di scarico senza pieghe, compressioni o tensioni.



Danni dovuti alla fuoriuscita di acqua.

Eventuali perdite d'acqua possono causare danni.

Durante la prima messa in funzione, controllare che il tubo di scarico sia a tenuta stagna.

Installazione

Sfiatare lo scarico dell'acqua

Se l'allacciamento in loco per lo scarico dell'acqua si trova più in basso rispetto alla guida delle rotelle del cesto inferiore nello sportello, lo scarico deve essere sfiato. Altrimenti, per effetto sifone, durante il programma l'acqua può defluire dalla vasca di lavaggio.

- Aprire completamente lo sportello della lavastoviglie.

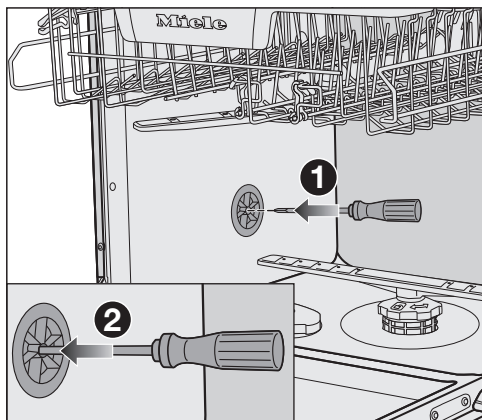

- Estrarre il cesto inferiore.
- Inserire il cacciavite nell'apertura centrale della valvola di aerazione nella parete sinistra della vasca di lavaggio ①.
- Premere il cacciavite nell'apertura e spingere la membrana posteriore ②.

L'apertura di aerazione dello scarico acqua adesso è aperta.

Allacciamento elettrico

La lavastoviglie è dotata in serie di spina ed è pronta da collegare alla rete elettrica.

Posizionare la lavastoviglie in modo tale che la presa sia accessibile. Se la presa non è accessibile, assicurarsi che al momento dell'installazione sia presente un dispositivo di separazione per ogni polo.

 Pericolo di incendio in caso di surriscaldamento.

Il collegamento della lavatrice a prese multiple e prolunghie può causare un sovraccarico dei cavi.

Per motivi di sicurezza non utilizzare prese multiple e prolunghie.

L'impianto elettrico deve essere conforme alle norme in vigore.

Per motivi di sicurezza si consiglia l'uso di un interruttore automatico differenziale (RCD) del tipo  nell'impianto della casa per l'allacciamento elettrico della lavastoviglie.

Se il cavo di alimentazione elettrica è danneggiato, sostituirlo con un cavo speciale dello stesso tipo (disponibile presso il servizio di Assistenza tecnica Miele). Per motivi di sicurezza è necessario che la sostituzione venga effettuata da un tecnico specializzato o dall'assistenza tecnica Miele.

Per l'assorbimento nominale e la protezione vedere le istruzioni d'uso oppure la targhetta di matricola. Confrontare questi dati con i dati dell'allacciamento elettrico in loco.

In caso di dubbio consultare un elettricista qualificato.

È possibile il funzionamento temporaneo o permanente su un sistema di alimentazione di energia autosufficiente o non sincronizzato alla rete (ad es. reti autonome, sistemi di backup). Requisito per il funzionamento è che il sistema di alimentazione di energia rispetti le disposizioni della norma EN 50160 o similari. Le misure di sicurezza previste nell'impianto domestico e in questo prodotto Miele devono essere garantite per la funzionalità e le procedure anche nel funzionamento in isola o non sincronizzato alla rete, oppure sostituite da misure eguali nell'installazione. Come descritto ad esempio nella pubblicazione attuale della VDE-AR-E 2510-2.

Dati tecnici

Dati tecnici

| Modello lavastoviglie | normale | XXL |
|------------------------------------|---------------------------------|---------------------------------|
| Altezza a posizionamento libero | 84,5 cm (regolabile +3,5 cm) | - |
| Altezza da incasso | 80,5 cm (regolabile +6,5 cm) | 84,5 cm (regolabile +6,5 cm) |
| Altezza vano incasso | da 80,5 cm (+6,5 cm) | da 84,5 cm (+6,5 cm) |
| Larghezza | 59,8 cm | 59,8 cm |
| Larghezza vano incasso | 60 cm | 60 cm |
| Profondità a posizionamento libero | 60 cm | - |
| Profondità da incasso | 57 cm | 57 cm |
| Peso | max. 58 kg | max. 49 kg |
| Tensione | v. targhetta di matricola | |
| Assorbimento | v. targhetta di matricola | |
| Protezione | v. targhetta di matricola | |
| Marchi di controllo | v. targhetta di matricola | |
| Pressione acqua | 50–1'000 kPa (0,5–10 bar) | 50–1'000 kPa (0,5–10 bar) |
| Allacciamento acqua calda | fino a massimo 60 °C | fino a massimo 60 °C |
| Prevalenza pompa di scarico | max. 1 m | max. 1 m |
| Lunghezza scarico | max. 4 m | max. 4 m |
| Cavo di collegamento elettrico | ca. 1,7 m | ca. 1,7 m |
| Capacità di carico | 13/14 coperti standard* | 13/14 coperti standard* |

* a seconda del modello

Miele AG

Limmatstrasse 4
8957 Spreitenbach

Miele SA

Sous-Riette 23
1023 Crissier

Tel. 0848 848 048
www.miele.ch/contact

www.miele.ch

G 15410, G 25415

it-CH

M.-Nr. 12 663 540 / 02