

## Instrucțiuni de utilizare Frigider







Citiți **în mod obligatoriu** aceste instrucțiuni de utilizare și instrucțiunile de instalare înainte de amplasare – instalare – punerea în funcțiune. Astfel, vă protejați și evitați pagubele.

# Cuprins

---

<b>Indicații de siguranță și avertizări</b> .....	<b>5</b>
<b>Contribuiți la protecția mediului înconjurător</b> .....	<b>15</b>
<b>Instalare</b> .....	<b>16</b>
Locul instalării .....	16
Combinatii „side-by-side” .....	17
Clasa climatică .....	17
Admisia și evacuarea aerului .....	17
Schimbarea balamalelor ușii .....	18
Ușă de mobilier.....	18
Dimensiunea fantei pe orizontală și verticală .....	18
– Greutatea ușii corpului de mobilier .....	19
Dimensiuni de încastrare.....	20
Instalarea într-un corp de bucătărie înalt/vedere laterală.....	20
Conexiune și admisie/evacuare aer .....	21
Conectare la rețeaua electrică.....	22
<b>Economisirea energiei</b> .....	<b>23</b>
<b>Descrierea aparatului</b> .....	<b>24</b>
Afișaj Start.....	26
Înțelegerea principiului de funcționare .....	26
Modul Setări  .....	27
Deschiderea automată a ușii (ActiveDoor).....	29
... per semnal de bătut la ușă .....	29
... per comandă vocală .....	30
Organizarea spațiului interior.....	30
Utilizarea sistemului de reglare fină .....	30
Mutarea raftului cu reglare fină.....	31
Mutarea rafturilor de pe ușă/raftului pentru sticle.....	31
Ațașarea tăvilor pentru ouă .....	31
Deplasarea suportului pentru sticle sau scoaterea acestuia .....	31
Mutarea raftului/raftului cu iluminare .....	32
Utilizarea modulului sertar (CompactCase) .....	32
Utilizarea modulului sertar (CompactCase) .....	32
Raft cu suport rotativ (FlexiTray) .....	33
Utilizați grilajul pentru sticle în placa separatoare .....	33
Scoateți și reintroduceți cutia de sortare.....	33
Montarea adaptoarelor pentru tava de copt.....	34
Schimbarea filtrului cu carbon .....	34
Accesorii incluse.....	35
Accesorii opționale.....	35

<b>Pornirea și oprirea aparatului frigorific .....</b>	<b>36</b>
Înainte de prima utilizare .....	36
Conectați aparatul frigorific.....	36
Umpleți și introduceți rezervorul de apă pentru nebulizator .....	36
Pornirea aparatului frigorific .....	36
Oprirea aparatului.....	36
În cazul unei absențe îndelungate, aveți în vedere următoarele .....	36
<b>Temperatura corectă .....</b>	<b>38</b>
Afișaj temperatură.....	38
Setarea temperaturii .....	38
Valori de setare posibile.....	38
<b>Utilizarea funcției Super Răcire .....</b>	<b>40</b>
<b>Selectarea altor setări .....</b>	<b>41</b>
Explicații ale setărilor respective.....	41
Modul Party  .....	41
Modul Holiday  .....	41
Activarea funcției de blocare  /  .....	41
Modul Sabat  .....	42
Deschiderea automată a ușii (ActiveDoor)  .....	43
Modificarea timpului până când alarma pentru ușă  pornește atunci când ușa este deschisă manual .....	46
Configurarea Miele@home .....	46
Modificarea volumului semnalelor sonore  /  .....	47
Modificarea luminozității afișajului  .....	48
Dezactivare regim demonstrativ  .....	48
Revenirea la setările din fabricație  .....	48
Informații  .....	48
Indicator de înlocuire filtru  .....	48
Mod curățare  .....	49
<b>Păstrarea alimentelor în aparatul frigorific .....</b>	<b>52</b>
Diverse zone de păstrare.....	52
Alimente neadecvate pentru aparatul frigorific.....	53
Indicații privind cumpărarea alimentelor.....	53
Păstrarea corectă a alimentelor.....	53
<b>Păstrați alimentele în zona PerfectFresh Active.....</b>	<b>54</b>
Zona PerfectFresh Active.....	54
Compartiment cu umiditate controlată .....	54
Nebulizator (Umidificator  ) .....	56
Compartiment uscat.....	57

# Cuprins

---

<b>Congelarea și păstrarea alimentelor</b> .....	<b>59</b>
Congelarea alimentelor proaspete .....	59
Utilizarea compartimentului de păstrare a alimentelor congelate.....	59
Păstrarea alimentelor gata congelate .....	59
Congelarea alimentelor proaspete la domiciliu .....	59
Timpul de depozitare a alimentelor congelate .....	60
Răcirea rapidă a băuturilor .....	60
Utilizarea accesoriilor.....	61
Prepararea cuburilor de gheață.....	61
<b>Dezghețarea</b> .....	<b>62</b>
<b>Curățare și întreținere</b> .....	<b>64</b>
Indicații privind agenții de curățare.....	64
Pregătirea aparatului pentru curățare .....	64
Curățare manuală sau în mașina de spălat vase a accesoriilor .....	64
Îndepărtarea și dezasamblarea accesoriilor pentru curățare.....	65
Curățarea garniturii de etanșare a ușii.....	72
Curățarea spațiilor de ventilație .....	72
După curățare .....	72
<b>Ghid de rezolvare a problemelor</b> .....	<b>73</b>
<b>Zgomote</b> .....	<b>82</b>
<b>Serviciu Clienți</b> .....	<b>84</b>
Contact în caz de defecțiuni .....	84
Baza de date EPREL .....	84
Garanție .....	84
<b>Declarație de conformitate</b> .....	<b>85</b>
<b>Drepturi de autor și licențe</b> .....	<b>86</b>

## Indicații de siguranță și avertizări

Acest aparat frigorific corespunde normelor de siguranță în vigoare. Utilizarea sa incorectă poate provoca, însă, accidentarea utilizatorilor și daune materiale.

Citiți cu atenție instrucțiunile de utilizare și instalare înainte de a utiliza aparatul frigorific pentru prima dată. Acestea conțin informații importante privind instalarea, siguranța, utilizarea și întreținerea aparatului. Astfel vă protejați și evitați pagubele la aparatul frigorific.

Conform standardului IEC 60335-1, compania Miele vă sugerează în mod explicit să citiți și să respectați toate informațiile disponibile privind instalarea aparatului frigorific, precum și indicațiile de siguranță și avertizările.

Compania Miele nu își asumă răspunderea pentru pagubele produse în urma nerespectării acestor indicații.

Păstrați aceste instrucțiuni de utilizare și instalare și transmiteți-le unui eventual viitor proprietar.

### Întrebuințare adecvată

► Aparatul frigorific este conceput pentru utilizare casnică sau în medii similare celui casnic, de exemplu:

- în magazine, birouri și medii de lucru similare;
- în unități agricole;
- de către clienți în hoteluri, moteluri, pensiuni și alte spații tipice de locuit.

Acest aparat frigorific nu este proiectat pentru utilizare în exterior.

► Folosiți aparatul frigorific exclusiv în mediul casnic, pentru răcirea și depozitarea alimentelor.

Orice alte utilizări sunt interzise.

## Indicații de siguranță și avertizări

---

▶ Aparatul frigorific nu este adecvat pentru depozitarea și răcirea medicamentelor, plasmei sanguine, preparatelor de laborator sau altor substanțe sau produse similare care fac obiectul directivei privind produsele medicale. Utilizarea necorespunzătoare a aparatului frigorific poate duce la deteriorarea sau stricarea produselor depozitate. De asemenea, aparatul frigorific nu este adecvat pentru funcționarea în zone cu risc de explozie.

Miele nu răspunde pentru daunele cauzate ca urmare a utilizării neconforme sau greșite.

▶ Persoanele (inclusiv copiii) care din cauza abilităților fizice, senzoriale sau mentale sau a lipsei de experiență sau cunoștințe nu pot să utilizeze aparatul frigorific, trebuie să fie supravegheate în timpul utilizării.

Aceste persoane pot utiliza nesupravegheate aparatul frigorific numai atunci când au fost instruite cu privire la utilizarea în siguranță și au înțeles care sunt pericolele ce pot apărea.

### Siguranța copiilor

▶ Nu le permiteți copiilor sub 8 ani să se apropie de aparat, decât dacă îi supravegheați în permanență.

▶ Copiii mai mari de opt ani pot folosi aparatul fără a fi supravegheați, dacă utilizarea acestuia le-a fost clar explicată și dacă îl pot utiliza în condiții de siguranță. Copiii trebuie să recunoască și să înțeleagă posibilele pericole ale unei utilizări incorecte.

▶ Copiii nesupravegheați nu au voie să curețe sau să îngrijească aparatul.

▶ Supravegheați copiii care se află în apropierea aparatului. Nu lăsați niciodată copiii să se joace cu aparatul frigorific.

▶ Pericol de asfixiere! În timp ce se joacă, copiii se pot înfășura în ambalaj (de exemplu folii) sau își pot trage ambalajul peste cap și se pot asfixia. Nu lăsați ambalajul la îndemâna copiilor.

### Măsuri tehnice de siguranță

▶ Circuitul de agent frigorific este verificat în ceea ce privește etanșeitatea. Aparatul frigorific corespunde prevederilor relevante referitoare la siguranță, precum și directivelor UE aplicabile în domeniu.



► Avertizare: Pericol de incendiu ca urmare a materialelor inflamabile. Acest simbol este amplasat pe compresor și indică materialele inflamabile. Nu îndepărtați acest autocolant.

Agentul de răcire inclus (informații pe eticheta cu date tehnice) este ecologic, dar inflamabil.

Utilizarea acestui agent de răcire ecologic conduce, într-o anumită măsură, la un nivel mai mare al zgomotelor de funcționare ale aparatului. Pe lângă zgomotele de funcționare ale compresorului pot apărea zgomote ale agentului frigorific care circulă prin întregul circuit de răcire. Din păcate, aceste efecte sunt inevitabile, însă nu influențează performanța aparatului frigorific.

La transportul și la montarea/instalarea aparatului frigorific, aveți grijă să nu deteriorați componentele circuitului de răcire. Stropii de agent de răcire pot provoca leziuni oculare și vaporii agentului de răcire se pot aprinde.

În cazul deteriorărilor:

- Evitați focul deschis sau sursele de aprindere.
- Deconectați aparatul de la rețeaua electrică.
- Aerisiți încăperea în care este situat aparatul, timp de câteva minute.
- Contactați Serviciul Clienți.

► Cu cât este mai mult agent frigorific într-un aparat frigorific, cu atât trebuie să fie mai mare încăperea în care este instalat aparatul frigorific. În cazul unor scurgeri, în încăperile prea mici se poate forma un amestec combustibil gaz-aer. Pentru fiecare 8 g de agent frigorific trebuie să corespundă 1 m<sup>3</sup> din încăperea. Cantitatea de agent frigorific este indicată pe eticheta cu date tehnice amplasată în interiorul aparatului frigorific.

► Datele de conectare de pe eticheta cu date tehnice a aparatului (putere, frecvență și tensiune) trebuie să corespundă instalației electrice din locuință, pentru a preveni avarierea aparatului. Comparați aceste date înainte de conectare.

Dacă aveți nelămuriri, consultați un electrician calificat.

## Indicații de siguranță și avertizări

---

- ▶ Siguranța electrică a aparatului este garantată numai dacă acesta este conectat la un sistem de împământare instalat conform normelor aplicabile. Este foarte important ca această instalație fundamentală de siguranță să fie îndeplinită. Dacă aveți nelămuriri, solicitați unui electrician calificat să verifice instalația electrică a locuinței.
- ▶ Este posibilă funcționarea temporară sau permanentă pe un sistem de alimentare cu energie autosuficient sau nesincron de rețea (cum ar fi rețele insulare, sisteme de rezervă). Condiția prealabilă pentru funcționare este ca sistemul de alimentare cu energie să respecte cerințele EN 50160 sau unul comparabil. Măsurile de protecție prevăzute în instalația casei și în acest produs Miele trebuie asigurate, de asemenea, în ceea ce privește funcția și modul de funcționare a acestora în operare autonomă sau în funcționare nesincronă a rețelei sau trebuie înlocuite cu măsuri echivalente în instalare. Așa cum este descris, de exemplu, în publicația curentă a VDE-AR-E 2510-2.
- ▶ În cazul în care cablul de alimentare furnizat împreună cu produsul este deteriorat, acesta trebuie înlocuit cu unul original, pentru a evita pericolele pentru utilizator. Miele garantează îndeplinirea cerințelor de siguranță doar în cazul utilizării unor piese de schimb originale. Din motive de siguranță, înlocuirea cablului se va face doar de către un specialist calificat sau de către Serviciul pentru clienți Miele.
- ▶ Prizele multiple sau prelungitoarele nu garantează siguranța necesară (pericol de incendiu). Nu le folosiți pentru a conecta aparatul la rețeaua de energie electrică.
- ▶ Dacă umiditatea ajunge la componentele parcurse de tensiune sau la cablul de alimentare, acest lucru poate provoca un scurtcircuit. Așadar, nu utilizați aparatul în spații umede sau unde se pulverizează apă (de ex. garaj, spălătorie).
- ▶ Nu este permisă utilizarea acestui aparat în locații mobile (de exemplu pe ambarcațiuni).
- ▶ Avarierea aparatului vă poate pune în pericol siguranța. Verificați dacă aparatul prezintă avarii vizibile. Nu utilizați niciodată un aparat avariat.
- ▶ Utilizați aparatul doar în stare montată, astfel încât să fie garantată funcționarea sigură a acestuia.



## Indicații de siguranță și avertizări

---

- ▶ În timpul lucrărilor de instalare, întreținere și reparare, aparatul trebuie deconectat complet de la rețeaua electrică. Aparatul este complet deconectat de la rețeaua electrică doar atunci când:
  - siguranțele instalației electrice sunt decuplate sau
  - siguranțele fuzibile ale instalației electrice sunt deșurubate sau
  - cablul de alimentare la rețea este deconectat de la rețeaua electrică. În cazul cablurilor de alimentare cu ștecăr, nu trageți de cablu, ci de ștecăr pentru a deconecta aparatul de la rețea.
- ▶ Lucrările necorespunzătoare de instalare, întreținere sau reparație pot implica pericole considerabile pentru utilizator. Lucrările de instalare, întreținere sau reparație se efectuează doar de către specialiști autorizați de compania Miele.
- ▶ Dacă aparatul este supus unor reparații de către persoane neautorizate și nu de către personal autorizat de compania Miele, i se va anula garanția.
- ▶ Componentele defecte pot fi înlocuite doar cu piese de schimb originale Miele. Doar în aceste condiții Miele poate garanta siguranța utilizării răcitorului de vin.
- ▶ Datorită cerințelor speciale (de ex. cu privire la temperatură, umiditate, rezistență chimică, rezistență la abraziune și vibrații), acest aparat frigorific este dotat cu o lampă specială. Această lampă trebuie folosită numai în scopurile prevăzute. Lampa nu este adecvată pentru iluminatul încăperii. Înlocuirea trebuie efectuată numai de către un tehnician autorizat sau de către Serviciul Clienți Miele. Acest aparat frigorific conține mai multe surse de lumină ce aparțin cel puțin clasei de eficiență energetică F.

### Instalarea corespunzătoare

- ▶ La instalarea aparatului frigorific, este esențial să țineți cont și de instrucțiunile de instalare anexate.
- ▶ La transportarea și montarea aparatului frigorific, purtați tot timpul mănuși de protecție.
- ▶ Amplasați aparatul cu ajutorul unei a 2-a persoane.
- ▶ Schimbați balamaua ușii (dacă este necesar) conform instrucțiunilor de instalare anexate.
- ▶ Încadrați aparatul frigorific doar într-un dulap destinat acestui lucru, stabil, rectangular și orizontal, amplasat pe o podea orizontală și plană.

## Indicații de siguranță și avertizări

---

### Utilizare corectă

▶ Aparatul frigorific este proiectat pentru o anumită clasă climatică (interval de temperatură ambientală) și nu trebuie utilizat în afara limitelor acesteia. Clasa climatică se găsește pe plăcuța cu date tehnice din interiorul aparatului. O temperatură ambientală mai joasă conduce la un timp de nefuncționare mai lung al compresorului, astfel încât aparatul frigorific nu poate menține temperatura necesară.

▶ Spațiile de ventilare nu trebuie acoperite sau obturate. În caz contrar, circulația corespunzătoare a aerului nu mai este garantată. Consumul de energie crește, nefiind exclusă avarierea componentelor.

▶ În cazul în care depozitați alimente ce conțin grăsimi sau uleiuri în aparat sau pe ușa acestuia, aveți grijă ca eventualele scurgeri de grăsime sau ulei să nu intre în contact cu componentele de plastic ale aparatului. Materialul plastic poate deveni poros, astfel încât se poate sparge sau rupe.

▶ Pericol de incendiu și explozie. Nu depozitați în aparat materiale explozive sau orice produse care conțin materiale inflamabile (de exemplu doze de spray). Amestecurile gazoase inflamabile se pot aprinde de la componentele electrice.

▶ Pericol de explozie. Nu utilizați aparate electrice în interiorul aparatului frigorific (de ex. pentru prepararea înghețatei moi). Se pot forma scântei.

▶ Pericol de accidentare și de avariere a aparatului. Nu depozitați în compartimentul de păstrare a alimentelor congelate doze sau sticle conținând băuturi sau lichide carbogazoase care pot îngheța. Dozele sau sticlele pot plesni.

▶ Pericol de accidentare și de avariere a aparatului. Când doriți să răciți rapid băuturile în compartimentul de păstrare a alimentelor congelate, asigurați-vă că sticlele nu sunt lăsate înăuntru mai mult de o oră. Sticlele pot plesni.

▶ Pericol de accidentare. Nu atingeți produsele congelate și părțile metalice cu mâinile ude. Mâinile vi se pot lipi de suprafețele acestora.

▶ Pericol de accidentare. Nu introduceți niciodată cuburile de gheață sau înghețatele pe băț în gură direct din compartimentul de păstrare a alimentelor congelate.

Temperatura foarte joasă a gheții sau a înghețatei poate provoca degerături ale buzelor și limbii.

► Nu recongelați alimentele dezghețate. Consumați-le imediat, deoarece altfel alimentele pierd din valorile nutritive și se strică. Alimentele decongelate pot fi recongelate doar după ce au fost preparate prin fierbere sau prăjire.

► În cazul consumului unor alimente care au fost depozitate prea mult timp, există pericolul de intoxicație.

Durata de depozitare depinde de mai mulți factori, precum gradul de prospețime, calitatea alimentelor și temperatura de depozitare. Respectați termenul de valabilitate și indicațiile de depozitare ale producătorilor de alimente!

### **Accesorii și piese de schimb**

► Utilizați doar accesorii originale Miele. În cazul în care se montează sau integrează alte componente, se pierde posibilitatea de a putea emite pretenții privind garanția ori răspunderea pentru produs.

► Miele vă furnizează piese de schimb funcționale pentru un minimum de 10 ani și până la 15 ani după încetarea producerii în serie a aparatului dumneavoastră frigorific.

## Indicații de siguranță și avertizări

---

### Curățare și întreținere

- ▶ Nu tratați cu uleiuri sau grăsimi garnitura de etanșare a ușii. Altfel, cu timpul, garnitura de etanșare a ușii va deveni poroasă.
- ▶ Aburii de la un dispozitiv de curățare cu aburi pot pătrunde la pieșele electrice, provocând un scurtcircuit. De aceea nu folosiți niciodată un dispozitiv de curățare cu aburi pentru curățarea și decongelarea aparatului frigorific.
- ▶ Obiectele ascuțite sau cu muchii tăioase deteriorează evaporatorul, ceea ce duce la defectarea aparatului frigorific. Nu folosiți obiecte ascuțite sau cu muchii tăioase pentru a:
  - îndepărta straturile și cristalele de gheață,
  - scoate alimentele congelate și tăvile pentru cuburi de gheață.
- ▶ Nu introduceți niciodată radiatoare electrice sau lumânări în aparat pentru a-l dezgheța. Acestea pot deteriora componentele din plastic.
- ▶ Nu folosiți spray-uri de dezghețare sau agenți de degivrare. Acestea pot conține substanțe dăunătoare pieselor din plastic, sau care pot cauza acumularea de gaze, punând sănătatea utilizatorilor în pericol.

### Transport

- ▶ Transportați întotdeauna aparatul în poziție verticală și în ambalajul de transport, pentru a nu fi deteriorat.
- ▶ Pericol de accidentare și de avariere a aparatului. Transportați aparatul frigorific cu ajutorul unei a 2-a persoane, deoarece aparatul este foarte greu.

### Aruncarea aparatului vechi

- ▶ Copiii care se joacă se pot bloca în aparatul frigorific și sufoca.
  - Demontați ușa (ușile) aparatului.
  - Scoateți sertarele.
  - Așezați rafturile în aparatul frigorific în așa fel încât copiii să nu se poate cățăra cu ușurință în acesta.
  - Eventual, distrugeți încuietoarea ușii aparatului frigorific vechi. Astfel puteți evita blocarea în aparat a copiilor care s-ar putea juca în apropierea lui, prevenind un pericol fatal.
- ▶ Pericol de șoc electric!
  - Deconectați ștecărul de la cablul de alimentare.
  - Deconectați cablul de alimentare de la vechiul aparat.

Eliminați cablul de alimentare și cablul de conectare la rețea separat de aparatul vechi.

▶ Asigurați-vă în timpul și după eliminarea ca deșeu că vechiul aparat frigorific nu este așezat în apropierea benzinei sau altor gaze și lichide inflamabile.

▶ Pericol de incendiu prin scurgeri de ulei sau agent de refrigerare! Agentul de refrigerare conținut și uleiul sunt inflamabile. Agentul de răcire sau uleiul care se scurg se pot aprinde la o concentrație înaltă corespunzătoare și la contactul cu o sursă externă de căldură. În timpul eliminării ca deșeu, asigurați-vă că circuitul de răcire nu este deteriorat și evitați producerea unei scurgeri necontrolate de agent de refrigerare (indicații pe eticheta cu date tehnice) sau ulei.

▶ Agentul frigorific scurs poate dăuna ochilor! Nu deteriorați componentele circuitului agentului frigorific, de ex. prin:

- perforarea canalelor cu agent frigorific ale vaporizatorului,
- îndoirea conductelor de țevi,
- zgârierea învelișurilor superficiale.

### Simbol pe compresor (în funcție de model)

Această indicație este importantă doar pentru reciclare. În modul normal de funcționare nu există niciun pericol.

## Indicații de siguranță și avertizări

---



► Uleiul din compresor poate fi fatal dacă este înghițit sau pătrunde în căile respiratorii.

# Contribuiți la protecția mediului înconjurător

## Aruncarea ambalajului

Ambalajul este folosit pentru manipulare și protejează aparatul împotriva deteriorării în timpul transportului. Ambalajul de transport și protecție a fost fabricat din materiale care nu dăunează mediului înconjurător la eliminarea ca deșeu și prin urmare poate fi reciclat.

Prin readucerea ambalajului în circuitul materialelor, contribuiți la economisirea materiilor prime. Utilizați opțiuni de colectare și returnare a materialelor reciclabile specifice fiecărui material. Distribuitorul Miele va prelua înapoi ambalajul de transport.

## Aruncarea aparatului vechi

Echipamentele electrice și electronice vechi conțin adesea materiale valoroase. Acestea conțin însă și substanțe, amestecuri și componente necesare pentru funcționarea și siguranța aparatelor. Aceste substanțe, prin manevrare sau aruncare incorectă, pot reprezenta un risc pentru sănătatea oamenilor și mediul înconjurător. De aceea, nu aruncați niciodată vechiul aparat împreună cu gunoii menajeri.



Asigurați-vă că frigiderul nu este deteriorat până când nu este eliminat într-un mod ecologic.

În acest fel, agentul frigorific și uleiul din circuitul de răcire nu se vor scurge în mediul înconjurător.

Pentru predarea și valorificarea aparateelor electrice și electronice apălați la unitățile oficiale de colectare și livrare gratuită ale autorităților locale, reprezentanței sau companiei Miele. Aveți responsabilitatea legală de a șterge datele personale de pe aparatul pe care îl duceți la casat. Aveți responsabilitatea legală să eliminați în mod nedistructiv bateriile și acumulatorii vechi care nu sunt încastrate în dispozitiv, precum și lămpile care pot fi îndepărtate nedistructiv. Duceți-le la un punct de colectare adecvat unde pot fi predate gratuit. Asigurați-vă că aparatul vechi nu prezintă niciun pericol pentru copii în decursul perioadei de depozitare în vederea eliminării.

# Instalare

## Locul instalării

 Pericol de deteriorare sau rănire în timpul înclinării aparatului.

Aparatul frigorific are o greutate mare și, atunci când ușa este deschisă, are tendința de a se înclina în față.

Țineți închisă (închise) ușa (ușile) aparatului până când aparatul este complet montat. Aparatul frigorific trebuie instalat în nișa de încastrare conform instrucțiunilor de instalare și montaj.

 Pericol de incendiu și deteriorări din cauza aparatelor care eliberează căldură.

Aparatele care emit căldură se pot aprinde și aparatul frigorific poate lua foc.

Aparatul frigorific nu trebuie instalat sub o plită.

 Pericol de incendiu și de deteriorare din cauza flăcărilor deschise.

Flăcările deschise pot aprinde aparatul frigorific.

Țineți flăcările deschise, de ex. lumânările, la distanță de aparatul frigorific.

Amplasarea cea mai adecvată este într-o încăpere uscată, bine ventilată.

 Pericol de deteriorare ca urmare a umidității ridicate a aerului.

Dacă umiditatea aerului este ridicată, se poate forma condens pe suprafețele exterioare ale aparatului.

Acest condens poate cauza coroziunea pereților exteriori ai aparatului.

Poziționați aparatul frigorific într-un spațiu uscat și/sau care dispune de aer condiționat și care este aerisit suficient.

După amplasare, asigurați-vă că ușa (ușile) aparatului se închid(e) corect și aparatul frigorific a fost instalat conform indicațiilor. Spațiile de ventilație indicate trebuie respectate.

Când alegeți locul instalării, țineți cont de faptul că consumul de energie al aparatului frigorific crește dacă este instalat în apropierea unui calorifer, unui aragaz sau unei alte surse de căldură. Evitați expunerea directă la razele soarelui. Cu cât este mai ridicată temperatura ambientală, cu atât compresorul rămâne cuplat mai mult timp și consumul de energie este mai mare.

De asemenea, la montarea aparatului frigorific trebuie să aveți în vedere următoarele aspecte:

- Priza nu trebuie să se afle în spatele aparatului și trebuie să fie ușor accesibilă în caz de urgență.
- Ștecărul și cablul nu trebuie să atingă partea posterioară a aparatului, deoarece se pot deteriora ca urmare a vibrațiilor aparatului frigorific.
- Nu conectați alte aparate la prize aflate în spatele acestui aparat frigorific.



- Când instalați aparatul frigorific, asigurați-vă că cablul de conectare la rețea nu este prins sau deteriorat.
- Prelungitoarele sau benzile de distribuție, precum și alte dispozitive electronice (de ex. transformatoare cu halogen) nu trebuie amplasate și operate în zona din partea posterioară a aparatului.
- Pardoseala de la locul instalării trebuie să fie orizontală și echilibrată și trebuie să aibă aceeași înălțime ca pardoseala din proximitate.

## Combinatii „side-by-side”

 Pericol de deteriorare ca urmare a condensului de pe pereții exteriori ai aparatelor.

În caz de umiditate ridicată a aerului se poate forma condens pe pereții exteriori ai aparatului, ceea ce poate duce la coroziune.

În general nu montați mai multe modele de aparate frigorifice lipite pe verticală sau orizontală.

Excepție: Aparatul dumneavoastră frigorific poate fi montat lângă alt aparat frigorific cu încălzire integrată, în nișe de încastrare separate. Vă rugăm să vă interesați la reprezentanța dumneavoastră cu ce aparate poate fi combinat aparatul frigorific.

## Clasa climatică

Aparatul frigorific este proiectat pentru o anumită clasă climatică (interval de temperatură ambientală) și nu trebuie utilizat în afara limitelor acesteia. Clasa climatică se găsește pe plăcuța cu date tehnice din interiorul aparatului.

Clasa climatică	Temperatură ambientală
SN	10 până la 32 °C
N	16 până la 32 °C
ST	16 până la 38 °C
T	16 până la 43 °C
SN-ST	10 până la 38 °C
SN-T	10 până la 43 °C

O temperatură ambientală mai joasă conduce la un timp de nefuncționare mai lung al compresorului. Acest lucru poate conduce la temperaturi mai crescute în aparatul frigorific și daune consecutive.

## Admisia și evacuarea aerului

 Pericol de incendiu și deteriorări din cauza ventilației insuficiente.

În cazul în care aparatul nu este ventilat corespunzător, compresorul se cuplează mai frecvent și funcționează pentru o perioadă mai lungă. Acest lucru duce la un consum energetic sporit și la o temperatură de funcționare mai ridicată a compresorului, ceea ce poate duce la avarierea compresorului.

Verificați ca aparatul să se ventileze satisfăcător în timpul funcționării, astfel încât admisia și evacuarea de aer să se realizeze eficient.

Respectați neapărat spațiile de ventilație indicate.

Spațiile de ventilație nu trebuie acoperite sau blocate.

De asemenea, acestea trebuie șterse de praf în mod regulat.

# Instalare

---

Aerul din zona peretelui din spate al aparatului frigorific se încălzește. De aceea, dulapul de încastrare trebuie realizat în așa fel încât să fie asigurată aerisirea corespunzătoare (consultați secțiunea „Dimensiuni de încastrare” și instrucțiunile de montaj anexate).

Țineți cont de aceasta la proiectarea bucătăriei sau la înlocuirea aparatului frigorific, prin calcularea soluției constructive corespunzătoare.

## Schimbarea balamalelor ușii

Schimbarea balamalei ușii **nu este** posibilă, deoarece aparatul frigorific are o funcție de deschidere automată a ușii.

## Ușă de mobilier

### Dimensiunea fantei pe orizontală și verticală

În funcție de designul bucătărie sunt stabilite grosimea și raza canturilor ușii corpului de mobilier, precum și fanta necesară de jur împrejur (fantă pe orizontală și pe verticală).

Țineți cont obligatoriu de:

#### - Dimensiunea fantei pe orizontală

Fanta dintre ușa corpului de mobilier și ușa aparatului aflată deasupra sau dedesubt trebuie să fie de minim 3 mm.

#### - Dimensiunea fantei pe verticală

Dacă fanta dintre ușa corpului de mobilier al aparatului frigorific și frontul mobilei de bucătărie alăturate sau peretele lateral este prea mică, la deschiderea ușii aparatului frigorific, aceasta poate să intre în coliziune cu frontul mobilei de bucătărie/peretele lateral.

În funcție de grosimea și raza cantului ușii corpului de mobilier, este necesară o dimensionare individuală a fantei.

Grosimea ușii corpu- lui de mo- bilier A [mm]	Dimensiunea fantei X [mm] pentru diverse raze de canturi B			
	R0	R1,2	R2	R3
≥16–19	min. 3			
20	5	4	4	3,5
21	5,5	5	4,5	4
22	6,5	6	5,5	5

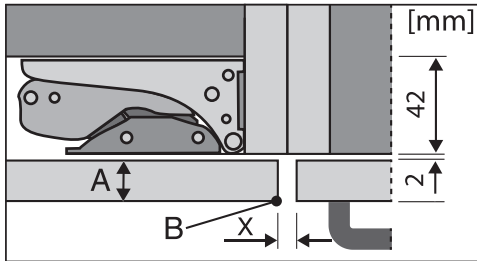

frontul mobilierului de bucătărie alăturat

A = grosimea frontului de mobilier

B = raza cantului

X = dimensiunea fantei

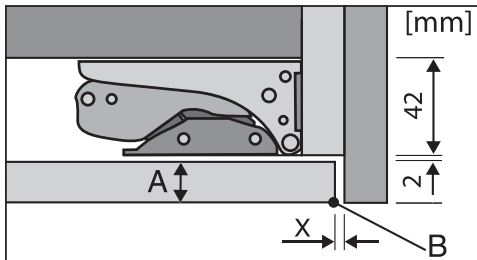

perete lateral

A = grosimea frontului de mobilier

B = raza cantului

X = dimensiunea fantei

**Sfat:** Montați un strat distanțier între corpul de mobilier și peretele lateral. Astfel obțineți o fantă suficient de largă.

## – Greutatea ușii corpului de mobilier

⚠ Pericol de deteriorare din cauza ușii grele de mobilier.

Ușile corpurilor de mobilier montate care depășesc greutatea admisă pot provoca avarierea balamalelor, care la rândul lor pot cauza alte disfuncții.

Înainte de montarea ușii de mobilier, asigurați-vă că aceasta nu depășește greutatea admisă.

Greutatea maximă admisă a ușii corpului de mobilier:

Aparat frigorific	kg
K 7798 ...	26

# Instalare

## Dimensiuni de încadrare

### Instalarea într-un corp de bucatărie înalt/vedere laterală

Toate dimensiunile sunt în mm.

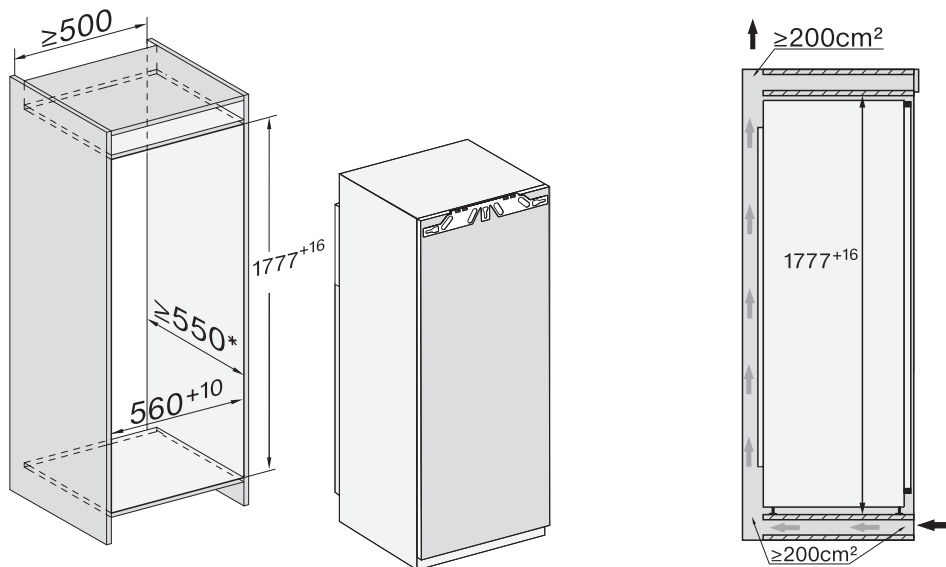

\* Consumul de energie declarat a fost determinat cu o adâncime a nișei de 560 mm. Aparatul frigorific este complet funcțional la o adâncime a nișei de 550 mm, dar are un consum de energie puțin mai mare.

Înainte de montaj, asigurați-vă că dulapul de încadrare corespunde exact dimensiunilor de instalare specificate.

## Conexiune și admisie/evacuare aer

Toate dimensiunile sunt în mm.

Spațiile de ventilație indicate trebuie neapărat respectate, pentru a asigura o funcționare corectă a aparatului frigorific.

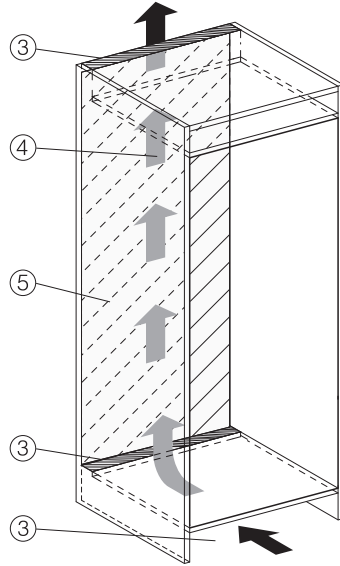
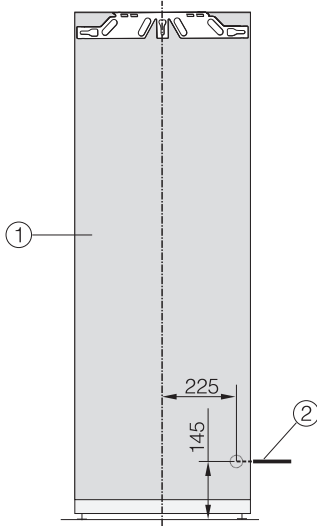

- ① Vedere din față
- ② Cablu de conectare, lungime = 2.200 mm  
Un cablu de conectare mai lung este disponibil la Serviciul Clienți Miele.
- ③ Secțiune ventilație min. 200 cm<sup>2</sup>
- ④ Ventilație
- ⑤ Niciun racord în zona peretelui din spate

# Instalare

## Conectare la rețeaua electrică

Aparatul poate fi conectat la rețea doar cu cablul de alimentare livrat la o priză cu contact de protecție.

Amplasați aparatul frigorific în așa fel încât priza să fie accesibilă. Dacă priza nu este accesibilă, trebuie montat un dispozitiv suplimentar de decuplare pentru toți polii.

**⚠ Pericol de incendiu ca urmare a supraîncălzirii.**

Funcționarea aparatului frigorific conectat la prize multiple și prelungitoare poate duce la o suprasolicitare a cablurilor.

Din motive de siguranță, nu folosiți prize multiple și prelungitoare.

Este permisă racordarea numai la o instalație electrică realizată conform normei VDE 0100.

Din motive de siguranță, vă recomandăm utilizarea unui întrerupător de curent rezidual (RCD) de tipul  în instalația electrică a locuinței dumneavoastră pentru a realiza conexiunea electrică a aparatului frigorific.

Un cablu de alimentare deteriorat poate fi înlocuit doar cu un cablu special, de același tip (disponibil la Serviciul Clienți Miele). Din motive de siguranță, înlocuirea cablului se va face doar de către un specialist calificat sau de către Serviciul Clienți Miele.

Consumul nominal și amperajul corespunzător sunt indicate în instrucțiunile de utilizare sau pe eticheta cu date tehnice a respectivului aparat. Comparați aceste indicații cu datele conexiunii electrice de la fața locului. În cazul în care aveți nelămuriri, întrebați un electrician.

Este posibilă funcționarea temporară sau permanentă pe un sistem de alimentare cu energie autosuficient sau nesincron de rețea (cum ar fi rețele insulare, sisteme de rezervă). Condiția prealabilă pentru funcționare este ca sistemul de alimentare cu energie să respecte cerințele EN 50160 sau unul comparabil.

Măsurile de protecție prevăzute în instalația casei și în acest produs Miele trebuie asigurate, de asemenea, în ceea ce privește funcția și modul de funcționare a acestora în operare autonomă sau în funcționare nesincronă a rețelei sau trebuie înlocuite cu măsuri echivalente în instalare. Așa cum este descris, de exemplu, în publicația curentă a VDE-AR-E 2510-2.

## Conectați aparatul frigorific

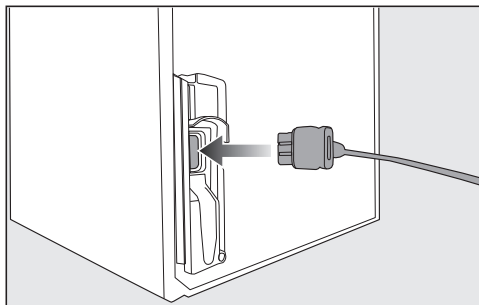

■ Introduceți mufa de alimentare pe partea posterioară a aparatului.

Aveți grijă ca aceasta să fie introdusă corect în locul prevăzut.

■ Introduceți ștecărul aparatului frigorific în priză.

Astfel, aparatul este conectat la rețeaua electrică.

## Astfel economisiți energie:

- Locul instalării** La temperaturi crescute ale mediului ambiant, aparatul frigorific trebuie să se răcească mai des și astfel consumă mai multă energie. De aceea:
- Poziționați aparatul frigorific într-o încăpere bine ventilată.
  - Nu poziționați aparatul frigorific lângă o sursă de căldură (radiator, aragaz).
  - Protejați aparatul frigorific de acțiunea directă a razelor soarelui.
  - Asigurați o temperatură ambientală ideală de 20 °C.
  - Mențineți spațiile de aerisire și ventilație deschise și ștergeți în mod regulat praful din acestea.

- Setarea temperaturii** Cu cât este mai joasă temperatura setată, cu atât mai mare va fi consumul energetic. Sunt recomandate următoarele setări:
- Aparat Frigorific 4 până la 5 °C.
  - Compartiment de păstrare a alimentelor congelate -18 °C.

- Mod de utilizare** Consumul de energie crește datorită căldurii și a obstrucționării circulației aerului. De aceea:
- Deschideți întotdeauna ușa (ușile) aparatului pentru cât mai puțin timp posibil. O bună sortare a alimentelor ajută la orientare.
  - Închideți complet ușa (ușile) după deschidere.
  - Lăsați mâncarea și băuturile calde să se răcească înainte de a le introduce în aparatul frigorific.
  - Depozitați alimentele bine ambalate sau bine acoperite.
  - Nu supraîncărcați compartimentele, pentru a permite aerului să circule.
  - Puneți alimentele congelate să se decongeleze în aparatul frigorific.
  - Păstrați aranjarea rafturilor și grilajelor la fel ca la livrare.

# Descrierea aparatului

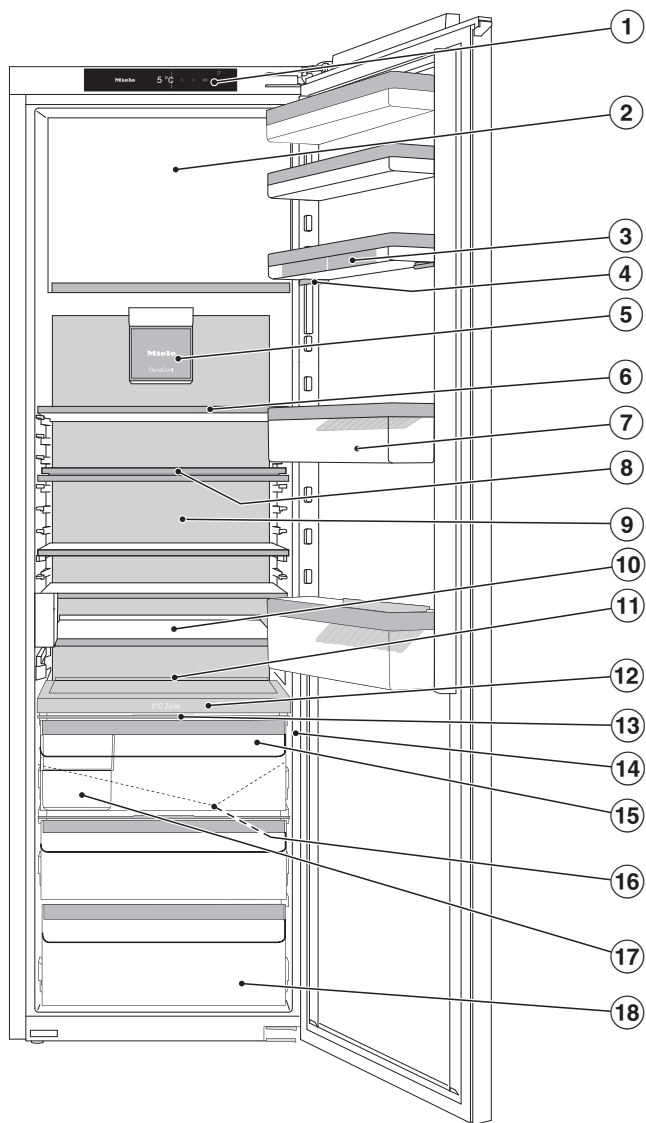

Această imagine ilustrează un exemplu de model de aparat cu balama pe stânga.





- ① Afișaj
- ② Compartiment de păstrare a alimentelor congelate
- ③ Casetă pentru ouă
- ④ Raft cu reglare fină
- ⑤ Ventilator cu sistem de iluminat
- ⑥ Raft cu iluminare (FlexiLight 2.0)
- ⑦ Raft pentru sticle cu suport pentru sticle
- ⑧ Raft cu suport rotativ (FlexiTray)
- ⑨ Panou posterior uscat pentru a preveni condensarea
- ⑩ Modulul sertar (CompactCase) pentru păstrarea pachetelor mici
- ⑪ Loc pentru o tavă de copt (ComfortSize)
- ⑫ Placă de separare cu grilaj pentru sticle; cu nebulizator (umidificator) și rezervor de apă pentru compartimentul cu umiditate controlată
- ⑬ Capac plat pentru setare a umidității aerului în compartimentul cu umiditate controlată
- ⑭ Comutator glisant pentru reglarea sensibilității senzorului de detectare a bătăii la ușă (ActiveDoor)
- ⑮ Compartiment cu umiditate controlată pentru fructe și legume (PerfectFresh Active-Zone)
- ⑯ Cutie de sortare
- ⑰ Canal pentru condens și orificiu de drenare
- ⑱ Compartiment uscat cu temperatură scăzută pentru alimente ușor perisabile (PerfectFresh Active-Zone)

# Descrierea aparatului

## Afișaj Start

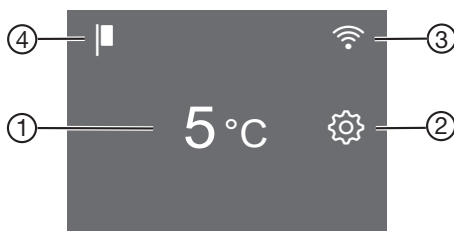
Afișajul tactil poate fi zgâriat dacă este atins cu obiecte ascuțite, de ex. pixuri.  
Atingeți afișajul tactil numai cu vârful degetelor.  
Dacă aveți degetele reci, este posibil ca afișajul tactil să nu reacționeze.















- ① Afișaj de temperatură pentru aparatul frigorific
- ② Buton cu taste pentru modul Setări  pentru selectarea diferitelor funcții în modul Setări
- ③ Afișaj de stare a conexiunii Miele@home (vizibil doar dacă funcția Miele@home a fost configurată)
- ④ Afișaj Regim demonstrativ (vizibil doar dacă a fost activată funcția Regim demonstrativ)

## Înțelegerea principiului de funcționare

- Atingeți câmpul dorit/simbolul dorit de pe afișajul Start.
- Glisați spre stânga sau spre dreapta pe ecran până când valoarea/simbolul dorit este afișat în mijloc.
- Pentru a confirma, atingeți selecția dorită pe afișaj.  
Valoarea/simbolul selectat (cu câteva excepții) se aprinde în culoarea portocalie.
- Pentru a ieși din setări, apăsați pe  sau OK.













## Modul Setări

În modul Setări puteți alege următoarele funcții, iar setările lor pot fi, parțial, modificate:



Simbol	Funcție	Setare din fabrică
	Activare sau dezactivare funcție Mod-Party (consultați capitolul „Selectarea altor setări“)	Oprit
	Activare sau dezactivare funcție Mod-Vacanță (consultați capitolul „Selectarea altor setări“)	Oprit
	Activați sau dezactivați funcția de blocare (consultați capitolul „Efectuarea altor setări“)	 (Oprit)
	Oprirea aparatului	—
	Activare sau dezactivare funcție Mod-Sabat (consultați capitolul „Selectarea altor setări“)	Oprit
	Recuperarea versiunii modului Sabat	—
	Configurați sau dezactivați funcția de deschidere automată a ușii (ActiveDoor). (vedeți capitolul „Selectarea altor setări“)	
	Activarea/Dezactivarea funcției ActiveDoor (apare doar dacă funcția ActiveDoor este activată) (vedeți capitolul „Setări suplimentare“)	
	Modificați unghiul de deschidere a ușii specificat (apare numai dacă a fost deja specificat un unghi de deschidere a ușii) (vedeți capitolul „Efectuarea unor setări suplimentare“)	
	Modificarea timpului până când alarma pentru ușă pornește atunci când ușa este deschisă manual (consultați capitolul „Selectarea altor setări“)	1:00
	Modificarea treptei de temperatură din aparatul frigorific (consultați capitolul „Temperatura corectă“).	5

## Descrierea aparatului

---

	Modificarea nivelului de temperatură din zona activă PerfectFresh (consultați capitolul „Temperatura corectă“)	5
	Porniți sau opriți nebulizatorul (umidificatorul) sau setați intensitatea nebulizatorului (consultați capitolul „Depozitarea alimentelor în zona PerfectFresh Active“)	Oprit
	Prima configurare a funcției Miele@home, activarea și dezactivarea WLAN sau resetarea configurării rețelei (consultați capitolul „Selectarea altor setări“)	APP
	Activarea sau dezactivarea tonului butoanelor	Pornit
	Schimbarea volumului tonurilor de avertizare și de semnalizare sau oprirea completă a tonurilor de avertizare și de semnalizare (vezi capitolul „Selectarea altor setări“)	Pornit / Nivel 5
	Modificarea luminozității afișajului (consultați capitolul „Selectarea altor setări“)	Nivel 4
	Modificarea temperaturii (°Celsius sau °Fahrenheit)	°C
	Dezactivarea funcției Regim demonstrativ (vizibilă doar dacă este activată) (consultați capitolul „Selectarea altor setări“)	Oprit
	Revenire la setările implicite din fabricație (consultați capitolul „Selectarea altor setări“)	—
	Solicitați informații despre aparatul dumneavoastră frigorific (denumirea modelului și a numărului de fabricație) (consultați capitolul „Efectuarea mai multor setări“)	—
	Memento pentru schimbarea filtrului cu carbon Montare (consultați capitolul „Accesorii opționale“) (consultați capitolul „Selectarea mai multor setări“)	Oprit
	Pornire sau oprire Mod Curățare (consultați capitolul „Curățare și Întreținere“)	Oprit

## Deschiderea automată a ușii (ActiveDoor)

Această funcție trebuie activată și configurată în modul de setare  (vedeți capitolul „Efectuarea unor setări suplimentare”), secțiunea „Deschiderea automată a ușii (ActiveDoor)  ”.

În timpul mișcării automate a ușii, pe afișaj clipește . Se aude și o alarmă sonoră.

Dacă deschiderea automată a ușii este activată, puteți deschide ușa aparatului cu un semnal de bătut la ușă sau o comandă vocală (în funcție de model).

Atunci când funcția este activată, aparatul frigorific funcționează la o putere mai mare. Ca urmare, zgomotele de mișcare pot fi mai puternice. Consumul de energie crește.

Ușa poate fi deschisă manual dacă nu activați sau dezactivați din nou funcția ActiveDoor.

 Risc de rănire la deschiderea și închiderea automată a ușii aparatului. În zona de deschidere a ușii și în zona balamalelor ușii pot rămâne prinse părți ale corpului, cum ar fi de exemplu degetele.

Păstrați liberă zona de deschidere a ușii.

Nu introduceți mâna în balamaua ușii sau în interiorul aparatului frigorific când ușa se închide.

Nu blocați ușa.

 Risc de deteriorare atunci când ușa aparatului se închide automat. Sertarele sau șinele telescopice (în funcție de model) care sunt scoase pot fi deteriorate. Împingeți complet sertarele. După scoaterea sertarului, împingeți complet șinele telescopice.

### ... per semnal de bătut la ușă

Deschideți sau închideți ușa bătând de 2 ori în exteriorul sau în interiorul ușii.

Sensibilitatea semnalului de bătut la ușă poate fi modificată oricând.

### Sensibilitatea senzorului de detectare a bătăii la ușă

Sensibilitatea senzorului de detectare a bătăii la ușă se setează prin intermediul unui comutator glisant. Acest comutator glisant este situat pe marginea exterioară a balamalei, în treimea inferioară a ușii (vedeți capitolul „Descrierea aparatului”).

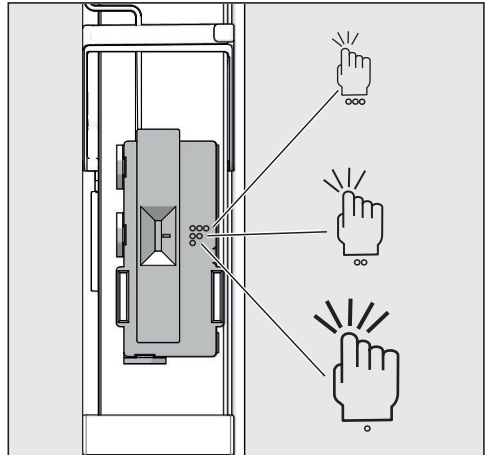

# Descrierea aparatului

Posibilități de setare

Simbol	Sensibilitate
3 puncte	întă
2 puncte	mediu
1 punct	scăzut

Setarea medie este setată din fabrică.

## ... per comandă vocală

În funcție de model

Pe lângă semnalul de bătut la ușă, puteți deschide și închide ușa aparatului și prin comandă vocală. Efectuați toate setările utilizând aplicația Miele.

- Activați și configurați funcția ActiveDoor (vedeți capitolul „Setări suplimentare”, secțiunea „1. Activați și configurați funcția ActiveDoor pentru prima dată”).

Informații despre următoarele setări găsiți în capitolul „Efectuarea altor setări”, secțiunea „Miele@home”.

- Instalați aplicația Miele pe smartphone-ul dvs.
- Stabiliți o conexiune WiFi cu aparatul frigorific.
- Înregistrați-vă aparatul frigorific în aplicația Miele. Urmăriți instrucțiunile din aplicație.
- Instalați un asistent vocal.

## Organizarea spațiului interior

### Utilizarea sistemului de reglare fină

Utilizați sistemul de reglare fină dacă aveți nevoie de mai mult spațiu deasupra, în suportul pentru depozitare sticle/raftul de mai jos.

Raftul poate fi mutat pe înălțime atunci când este încărcat.

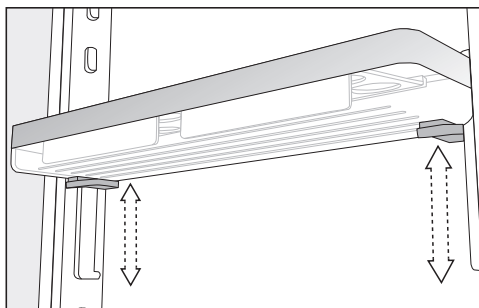

- Prindeți raftul cu ambele mâini, apăsați butoanele gri de sub raft de ambele părți și mutați raftul.

## Mutarea raftului cu reglare fină

Mutați rafturile de pe ușă/rafturile pentru sticle de pe ușa aparatului doar când sunt goale.

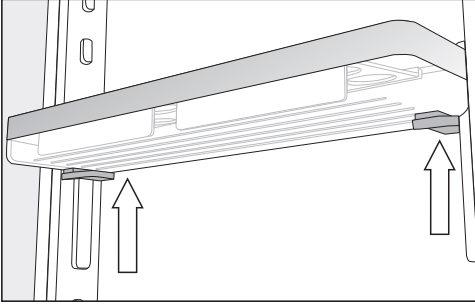

- Prindeți latura raftului cu ambele mâini, astfel încât să atingeți butoanele gri de sub raft.
- Apăsați simultan butoanele gri și glisați raftul în sus de pe șinele de ghidare.

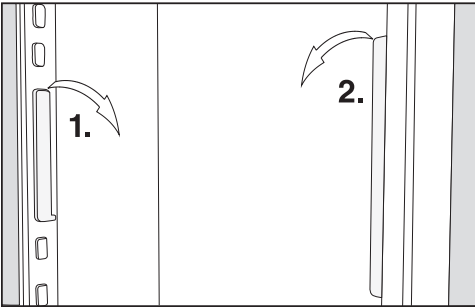

- Scoateți șina de ghidare din came și mutați-o în poziția dorită.
- Mutați a doua bară de ghidare paralelă cu prima bară.
- Glisați raftul pe șinele de ghidare de sus în jos.

## Mutarea rafturilor de pe ușă/raftului pentru sticle

Mutați rafturile de pe ușă/rafturile pentru sticle de pe ușa aparatului doar când sunt goale.

- Împingeți fiecare dintre rafturile de pe ușă/rafturile pentru sticle în sus și scoateți-le trăgând în față.
- Așezați din nou rafturile de pe ușă/rafturile pentru sticle în locurile dorite.

## Atașarea tăvilor pentru ouă

- Fixați tava pentru ouă pe marginea din spate a raftului ușii.

## Deplasarea suportului pentru sticle sau scoaterea acestuia

Lamelele suportului pentru sticle conferă sticlelor o susținere mai bună la deschiderea și închiderea ușii aparatului.

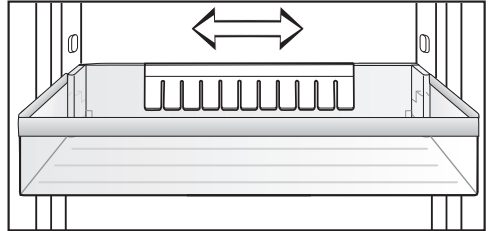

Astfel se poate deplasa suportul pentru sticle către dreapta sau stânga, pentru a crea mai mult spațiu pentru cutiile de carton cu băuturi.

Suportul pentru sticle poate fi scos complet (de ex. pentru curățare):

- Trageți suportul pentru sticle în sus cu putere, pentru a-l scoate.

# Descrierea aparatului

## Mutarea raftului/raftului cu iluminare

Rafturile pot fi reglate în funcție de înălțimea alimentelor.

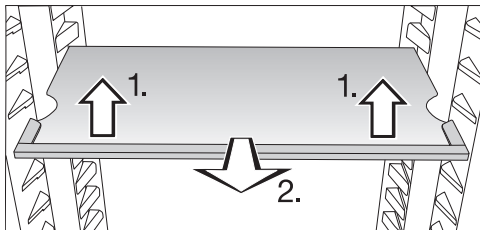

- Ridicați ușor raftul în partea din față și trageți-l puțin pentru a-l scoate afară.
- Ridicați rafturile împreună cu locașurile peste nervurile de susținere pentru a muta raftul în sus sau în jos.
- Introduceți rafturile.

Aveți grijă ca raftul cu iluminare să fie așezat drept.

Rafturile sunt asigurate la dislocarea accidentală prin intermediul opritoarelor.

## Utilizarea modulului sertar (Compact-Case)

Modulul sertar (CopactCase) este potrivit pentru depozitarea pachetelor mici și tuburilor.

Pentru a obține spațiu pentru pachete mai mari, raftul poate fi mutat un spațiu mai jos.

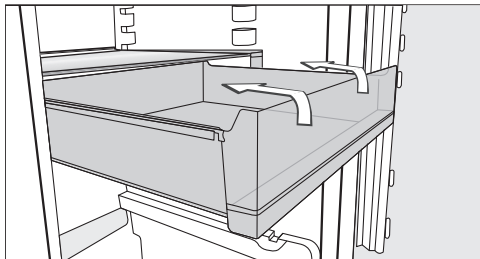

- Trageți sertarul în afară până la opritor. Înclinați ușor raftul în sus și scoateți-l.

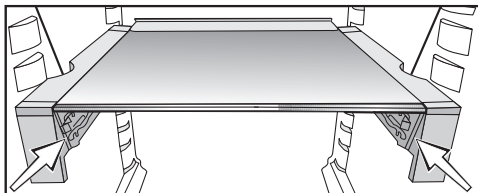

- Dacă este necesar, introduceți sertarul în suportul inferior în locaș.

## Utilizarea modulului sertar (Compact-Case)

- Scoateți sertarul.

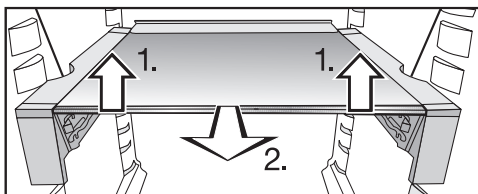

- Ridicați ușor raftul și locașul cu ambele mâini în față la 1).
- Trageți rafturile puțin în față 2.) și ridicați raftul până când adânciturile din stânga și din dreapta sunt aliniate cu suportul raftului.
- La nevoie, ajustați raftul în sus sau în jos.
- Împingeți în spate raftul până la maximum.
- Dacă este necesar, introduceți sertarul în suportul superior sau inferior în locaș.



## Raft cu suport rotativ (FlexiTray)

 Pericol de deteriorare din cauza încărcăturilor excesiv de grele și distribuite inegal.

O încărcătură prea mare, distribuită inegal, poate deteriora suportul rotativ.

Nu depășiți sarcina maximă de 8 kg. Distribuți sarcina uniform pe toată suprafața.

Podeaua rotativă se poate roti în sensul acelor de ceasornic cu 180° și permite astfel un acces optim la alimentele poziționate în spate.

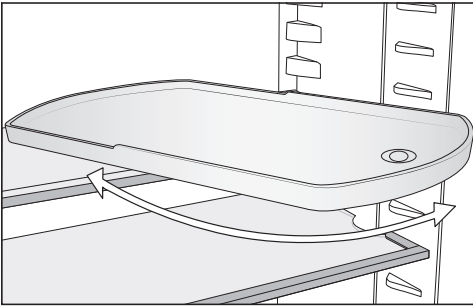

 Pericol de vătămare prin căderea bazei de sticlă.

La îndepărtarea raftului, suportul rotativ poate ieși, baza de sticlă din tavă poate cădea și se poate sparge.

Țineți ferm suportul rotativ atunci când o scoateți.

Puteți muta raftul cu suport rotativ cum doriți.

## Utilizați grilajul pentru sticle în placa separatoare

În placa separatoare pot fi folosite, la alegere, grilajul pentru sticle sau raftul de sticlă.

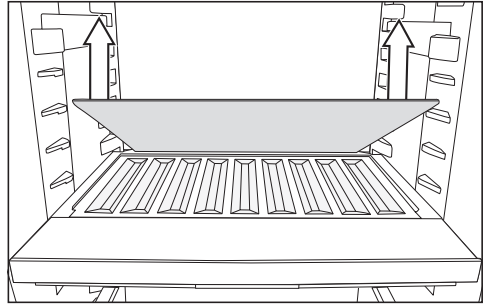

■ Scoateți raftul de sticlă din spate în placa separatoare și depozitați-l separat.

■ Introduceți sticlele cu fundul acestora către spate până se opresc.

**Sfat:** Dacă sticlele ies din suportul pentru sticlă, atunci deplasați brațul inferior al raftului pentru sticle în sus.

## Scoateți și reintroduceți cutia de sortare

Cutia de sortare suplimentară din zona PerfectFresh Active face sortarea alimentelor mai ușoară pentru dvs.

■ Ridicați mai întâi cutia de sortare din spate atunci când doriți să o scoateți.

■ Pentru a pune cutia de sortare înapoi în sertar, introduceți mai întâi partea din față.

# Descrierea aparatului

## Montarea adaptoarelor pentru tava de copt

Adaptoarele livrate pentru tava de copt vă permit să introduceți fără efort o tavă de copt în aparatul dumneavoastră frigorific. Dimensiunile maxime ale tăvii de copt sunt: lățime 466 mm/adâncime 386 mm/înălțime 50 mm.

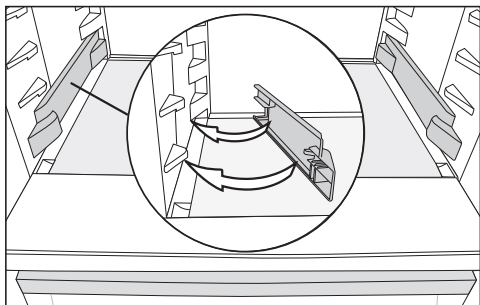

- Așezați adaptoarele în dreapta și în stânga pe suporturile cele mai joase ale aparatului frigorific.
- Deschideți ușa dispozitivului până în-  
tâmpinați rezistență.

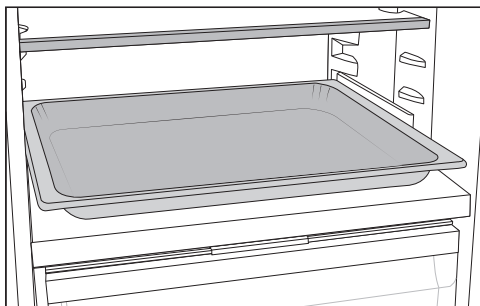

- Așezați tava de copt în adaptoarele din aparatul frigorific și împingeți-o până întâmpinați rezistență.

**Sfat:** Lăsați tava de copt la temperatura camerei pentru a se răci înainte de a o introduce în aparatul frigorific.

## Schimbarea filtrului cu carbon

Filtrul cu carbon, cu suport KKF-FS (Active AirClean) este disponibil ca accesoriu opțional (consultați secțiunea „Accesorii opționale“.)

### În cazul alimentelor cu miros puternic (de ex. brânză foarte aromată), rețineți următoarele:

- Așezați suportul filtrelor cu carbon pe raftul unde păstrați alimentele respective.
- Dacă este necesar, înlocuiți filtrele cu carbon mai devreme.
- Introduceți în aparatul frigorific și alte filtre cu carbon (cu suport) (consultați secțiunea „Accesorii opționale“).

Suportul filtrelor cu carbon stă pe o bară posterioră de protecție a raftului.

- Pentru a înlocui filtrul cu carbon, trageți în sus de pe bară suportul pentru filtru.
- Scoateți bara de protecție din raft.
- Introduceți bara de protecție pe raftul dorit.

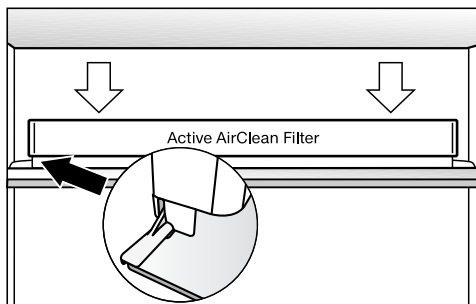

- Așezați suportul pe bara de protecție.

## Accesorii incluse

**Raft cu suport rotativ (FlexiTray)**

**Adaptoare pentru tava de copt**

**Casetă pentru ouă**

**Suport pentru sticle**

**Cutie de sortare**

**Grilaj pentru sticle variabil**

**Tavă pentru cuburi de gheață**

## Accesorii opționale

În funcție de modelul de aparat frigorific, sortimentul Miele include accesorii utile, precum și detergenți și agenți de îngrijire.

Puteți comanda accesorii opționale din magazinul online Miele. Puteți obține aceste produse și de la Serviciul Clienți Miele (consultați finalul acestui manual) sau de la reprezentanța Miele.

## Lavetă universală din microfibre

Laveta din microfibre ajută la înlăturarea urmelor lăsate de degete și a murdăriei superficiale de pe fronturile din inox, panourile aparatelor, ferestre, mobilă, geamuri auto etc.

## Set MicroCloth

Setul MicroCloth se compune dintr-o lavetă universală, una pentru pahare și una pentru lustruire.

Lavetele sunt foarte rezistente la rupere și durabile. Datorită microfibrelor delicate, lavetele asigură o putere de curățare ridicată.

## MicroCloth HyClean

MicroCloth HyClean este o pânză multifuncțională antibacteriană deosebit de rezistentă la deteriorare. Aceasta poate fi folosită uscată sau umedă, cu sau fără detergent.

## Filtru cu carbon cu suport KKF-FS (Active AirClean)

Filtrul cu carbon neutralizează mirosurile neplăcute din aparatul frigorific și contribuie la o mai bună calitate a aerului.

## Înlocuire filtre de carbon KKF-RF (Active AirClean)

Sunt disponibile filtre de carbon potrivite pentru suport. Se recomandă înlocuirea filtrelor de carbon la fiecare 6 luni.

## Grilaj pentru sticle

Pentru descriere consultați capitolul „Descrierea dispozitivului“, secțiunea „Aranjamentul interior“.

## Cutie de sortare

Descriere consultați capitolul „Descrierea dispozitivului“, secțiunea „Aranjamentul interior“.

# Pornirea și oprirea aparatului frigorific

## Înainte de prima utilizare

- Înlăturați toate ambalajele și foliile de protecție.
- Curățați interiorul aparatului și accesoriile sale (consultați capitolul „Curățare și întreținere“).

## Conectați aparatul frigorific

- Conectați aparatul la rețeaua electrică așa cum este descris în capitolul „Conectare la rețeaua electrică“.

Pe afișaj apare inițial Miele, apoi .

## Umpleți și introduceți rezervorul de apă pentru nebulizator

- Umpleți rezervorul de apă pentru nebulizator cu apă proaspătă de băut (consultați capitolul „Depozitarea alimentelor în zona PerfectFresh Active“, secțiunea „Compartimentul cu umiditate controlată“).
- Așezați rezervorul de apă în placa de separare dintre zona aparatului frigorific și zona PerfectFresh Active (consultați capitolul „Depozitarea alimentelor în zona PerfectFresh Active“, secțiunea „Compartimentul cu umiditate controlată“).

## Pornirea aparatului frigorific

- Deschideți ușa aparatului.
- Atingeți scurt pe afișaj .



Aparatul frigorific începe să se răcească, iar iluminatul interior intră în funcțiune atunci când ușa este deschisă.

Aparatul frigorific se reglează la temperatura prestabilă.

Lăsați aparatul să funcționeze câteva ore înainte de a pune alimente în el. Introduceți alimente în aparatul frigorific abia după ce temperatura prestabilă este atinsă.

Introduceți alimentele în compartimentul de congelare numai atunci când temperatura din compartimentul de congelare este suficient de scăzută (cel puțin -18 °C).

## Oprirea aparatului

- Atingeți afișajul temperaturii de pe ecran.
- Glisați spre dreapta pe ecran până când  se afișează pe mijloc.
- Atingeți scurt .

Răcirea și iluminatul interior sunt dezactivate.

Pe afișaj apare .

Vă rugăm să rețineți: aparatul frigorific nu este deconectat de la rețeaua electrică atunci când este oprit.

## În cazul unei absențe îndelungate, aveți în vedere următoarele

Dacă în timpul unei absențe îndelungate aparatul este oprit, dar nu este golit și curățat, iar ușile sunt lăsate închise, există riscul acumulării de mușchi și mirosuri neplăcute în interiorul aparatului. Curățați obligatoriu combina frigorifică.

Dacă aparatul urmează să nu fie utilizat o perioadă mai lungă de timp, țineți cont de următoarele:

- Opriti aparatul frigorific.

## Pornirea și oprirea aparatului frigorific

---

- Dezghețați compartimentul de păstrare a alimentelor congelate.
- Scoateți ștecărul din priză sau decuplați siguranța instalației electrice din locuință.
- Goliți rezervorul de apă pentru nebulizator și depozitați-l în stare curată și uscată.
- Pentru a asigura ventilarea corespunzătoare a aparatului frigorific și pentru a evita formarea mirosurilor neplăcute, curățați aparatul și lăsați-l deschis.

# Temperatura corectă

Setarea corectă a temperaturii este foarte importantă pentru păstrarea alimentelor. Reducerea temperaturii determină reducerea ratei de înmulțire a microorganismelor. Alimentele nu se alterează atât de repede.

Temperatura din aparat va crește:

- cu cât se deschide mai des ușa și cu cât este ținută deschisă mai mult timp
- cu cât sunt depozitate mai multe alimente
- cu cât sunt mai calde alimentele introduse în aparat
- cu atât este mai ridicată temperatura ambientală din aparat. Aparatul frigorific este proiectat pentru o anumită clasă climatică (interval de temperatură ambientală) și nu trebuie utilizat în afara limitelor acesteia.

## ... în zona frigider și în zona PerfectFresh Active

În zona frigider recomandăm o temperatură de răcire de **4 °C**.

Temperatura din zona PerfectFresh Active este reglată automat între **0 și 3 °C**.

## ... în congelator

Pentru a congela alimente proaspete este necesară o temperatură de **-18 °C**. Perioada de valabilitate a alimentelor poate fi prelungită și se menține calitatea optimă.

De îndată ce temperatura se ridică la peste **-10 °C**, microorganismele redevin active în alimente, astfel că alimentele nu mai pot fi păstrate mult timp. Din acest motiv, alimentele parțial sau complet decongelate nu trebuie recongelate decât după ce au fost prelucrate (fierte sau prăjite). Temperaturile ridicate din timpul procesului de gătit distrug majoritatea a microorganismelor.

## Distribuirea automată a temperaturii (DynaCool)

Aparatul pornește automat ventilatorul, de îndată ce se activează răcirea zonei frigider. Astfel, temperatura rece din zona frigider este distribuită uniform, iar toate alimentele depozitate sunt răcite cu aproximativ aceeași temperatură.

## Afișaj temperatură

În timpul funcționării obișnuite, afișajul de temperatură de pe ecran indică **temperatura medie efectivă din zona frigider**, existentă în momentul respectiv în aparat.

În funcție de temperatura ambientală și de setare, poate dura câteva ore până când sunt atinse și afișate permanent temperaturile dorite.

## Setarea temperaturii

- Atingeți afișajul temperaturii de pe ecran.
- Glisați spre stânga sau spre dreapta pe ecran până când temperatura dorită se afișează pe mijloc.
- Pentru a confirma, atingeți temperatura dorită pe afișaj.

Afișajul de temperatură trece din nou la afișarea valorii reale a temperaturii înregistrate momentan în aparat.



## Valori de setare posibile

- Zona frigider: 3 până la 9 °C

## Modificarea nivelului de temperatură din zona activă PerfectFresh

Temperatura din zona activă PerfectFresh este controlată automat la 0 până la 3 °C.

Dacă însă vă doriți o temperatură mai mare sau mai mică, dacă, de exemplu, doriți să depozitați pește, puteți să modificați treptat, ușor temperatura.

- Atingeți scurt .
- Glisați spre stânga sau spre dreapta pe ecran până când  se afișează pe mijloc.
- Atingeți scurt .
- Glisați spre stânga sau spre dreapta până când temperatura dorită (1: cea mai mică temperatură; 9: cea mai mare temperatură) se afișează pe mijloc.
- Pentru a confirma, atingeți setarea dorită pe afișaj.

Setarea din fabrică a nivelului de temperatură este 5.

Când se setează de la nivelul 1 la nivelul 4 temperatura poate scădea sub 0 °C. Alimentele pot îngheța. Verificați setarea temperaturii.



Cu cât este mai mare sau mai mică temperatura în zona de răcire, cu atât mai mare sau mai mică este și temperatura în aparatul frigorific.

Vă rugăm să rețineți că temperaturile din aparatul frigorific pot fluctua atunci când încărcătura este mică. În anumite circumstanțe, pot fi atinse temperaturi mai mari de -18 °C.

### Modificați ușor treapta de temperatură în aparat frigorific

Dacă însă vă doriți o temperatură mai mare sau mai mică, dacă, de exemplu, doriți să păstrați alimente proaspete, puteți să modificați treptat, ușor temperatura.

Setarea din fabrică a treptei de temperatură este 5.

- Atingeți scurt .
- Glisați spre stânga sau spre dreapta pe ecran până când  se afișează pe mijloc.
- Atingeți scurt .
- Glisați spre stânga sau spre dreapta pe ecran până când setarea dorită se afișează pe mijloc.
  - Nivelul 1 până la nivelul 4 = temperatură mai scăzută
  - Nivelul 6 până la nivelul 9 = temperatură mai mare
- Pentru a confirma, atingeți scurt setarea dorită pe afișaj.

 Pericol pentru sănătate din cauza consumului de alimente alterate.

La setarea treptelor 6 până la 9 în anumite circumstanțe, în aparatul frigorific pot fi atinse temperaturi mai mari de -18 °C.

Pentru a congela alimente proaspete în compartimentul congelator, este necesară o temperatură de -18 °C. În cazul unei temperaturi mai crescute în aparat frigorific, termenul de valabilitate al alimentelor se scurtează.

# Utilizarea funcției Super Răcire

---

## Super Răcire ❄️

Dacă funcția Super Răcire ❄️ este pornită, atunci **Frigiderul** se răcește foarte repede la cea mai joasă valoare (în funcție de temperatura ambientală). Frigiderul funcționează la cea mai mare putere de răcire posibilă și temperatura scade. Selectați această funcție, dacă doriți să răciți rapid cantități mari de alimente proaspete sau băuturi pe care le introduceți în frigider.

Dacă funcția Super Răcire este activată ❄️ se pot accentua zgomotele produse de dispozitiv.

Funcția Super Răcire ❄️ trebuie pornită **4 ore înainte de introducerea** alimentelor sau băuturilor.

Funcția Super Răcire ❄️ se dezactivează automat după aprox. 12 ore. Frigiderul din nou la puterea normală de răcire.

**Sfat:** Pentru a economisi energie, funcția Super Răcire ❄️ poate fi dezactivată manual odată ce alimentele și băuturile au fost răcite suficient.

## Activare/Dezactivare funcție Super Răcire ❄️

- Atingeți afișajul de temperatură pentru zona frigider.
- Pentru a dezactiva din nou funcția Super Răcire, apăsați scurt ❄️.

Dacă funcția Super Răcire este **activată** se aprinde ❄️ portocaliu.

- Leșiți din setări, apăsând scurt pe afișajul de temperatură.





### Explicații ale setărilor respecti- ve



În cele ce urmează sunt descrise doar setările care necesită explicații suplimentare.



Atunci când vă aflați în modul Setări  alarma ușii sau o altă alarmă de avertizare sunt dezactivate automat.



### Modul Party

Funcția Modul Party  se recomandă în special atunci când doriți să răciți rapid cantități mari de alimente proaspete și băuturi pe care le introduceți în aparatul frigorific.

**Sfat:** Activați Modul Party  trebuie pornită cu cca. 4 ore înainte de introducerea alimentelor și băuturilor.



Dacă este activată funcția Modul Party , funcția Super Răcire  se activează automat.

Modul Party  nu poate fi activat, dacă Modul Vacanță  este activat.

Funcția Modul Party  se oprește în mod automat după cca. 24 de ore. Puteți dezactiva funcția Modul Party  oricând înainte.

### Modul Holiday

Funcția Modul Holiday  se recomandă în cazul în care, de exemplu în timpul concediului, nu doriți să opriți complet aparatul frigorific sau nu aveți nevoie de o putere mare de răcire.

Modul Holiday  activat apare pe afișajului Start. Dispozitivul de preparat cuburi de gheață poate fi dezactivat de pe afișajul Start și din modul Setări .

Zona frigider va fi reglată la o temperatură de 15 °C, în timp ce zona PerfectFresh Active este setată automat la o temperatură de 9 până la 12 °C. Astfel aparatul frigorific poate să rămână pornit, funcționând economic.

La această temperatură medie a aparatului frigorific, alimentele care nu sunt ușor perisabile pot rămâne ceva timp în aparatul frigorific. Consumul energetic este mai scăzut decât în regimul normal de funcționare.

În plus, nu se formează miros sau mușgai, așa cum s-ar putea întâmpla dacă aparatul frigorific ar fi oprit, iar ușa aparatului ar rămâne închisă.

 Pericol pentru sănătate din cauza consumului de alimente alterate.

În cazul în care temperatura din aparatul frigorific depășește 4 °C pentru un timp mai îndelungat, valabilitatea și calitatea alimentelor poate fi afectată.

Porniți funcția Modul Vacanță  întotdeauna pentru o durată de timp limitată.

În acest interval de timp nu depozitați alimente sensibile și ușor perisabile precum fructele, legumele, peștele, carnea și produsele lactate.

### Activarea funcției de blocare /

Funcția de blocare activată protejează de opriri nedorite ale aparatului frigorific și de modificări nedorite ale setărilor de către persoane neautorizate, de ex. copii.

■ Atingeți scurt .

■ Glisați spre stânga sau spre dreapta pe ecran până când  se afișează pe mijloc.

## Selectarea altor setări

- Atingeți scurt .

Dacă funcția de blocare este activată  se aprinde portocaliu.

- Închideți ușa aparatului. Abia atunci este activată funcția de blocare .

### Dezactivare pentru scurt timp a funcției de blocare /

Dacă doriți, de ex. să ajustați temperatura, funcția de blocare poate fi pentru scurt timp dezactivată:





- Atingeți afișajul temperaturii.
- Atingeți  timp de cca. 6 secunde.

Afișajul sare în modul de reglare a temperaturii.

- Acum efectuați setările dorite.

Prin închiderea ușii aparatului frigorific, funcția de blocare  se activează din nou.

### Oprirea completă a funcției de blocare /

- Atingeți scurt .
- Atingeți  timp de cca. 6 secunde.
- Glisați spre stânga sau spre dreapta pe ecran până când  se afișează pe mijloc.
- Atingeți scurt .

Dacă funcția de blocare este oprită  se aprinde portocaliu.

### Modul Sabat

Aparatul frigorific este prevăzut cu modul Sabat, care vine în sprijinul obiceiurilor religioase ale consumatorilor.

Modul Sabat  activat se va afișa în primul rând la nivelul afișajului de pornire.

După 3 secunde se închide afișajul.

Pe durata activării modului Sabat  nu puteți efectua setări la aparatul frigorific.

Aveți grijă ca ușa aparatului să fie bine închisă, întrucât avertizările optice și acustice sunt oprite.

Funcția modul Sabat  se dezactivează automat după aprox. 80 de ore.

Atunci când modul Sabat  este activat, se dezactivează:

- iluminatul interior atunci când ușa aparatului este deschisă
- toate semnalele acustice și optice
- afișajul de temperatură
- o conexiune Wi-Fi activă

Toate celelalte funcții activate anterior rămân activate.

 Pericol pentru sănătate din cauza consumului de alimente alterate.

Întrucât în timpul modului Sabat  nu este afișată o eventuală pană de curent, se poate întâmpla ca alimentele să fie expuse unor temperaturi ridicate pentru un timp îndelungat. Acest lucru scurtează termenul de valabilitate al alimentelor.

Dacă în timpul modului Sabat  a survenit o pană de curent, verificați calitatea alimentelor.

### Dezactivarea modului Sabat

- Atingeți scurt afișajul negru.

Apare .

- Atingeți scurt .

 luminează portocaliu.

- Atingeți din nou scurt simbolul .

Când modul Sabat este dezactivat, simbolul  luminează alb.

### Deschiderea automată a ușii (Active-Door)



Se pot face următoarele setări:

1. Activați și configurați funcția Active-Door la pornirea aparatului frigorific sau într-un moment ulterior
2. Dezactivarea funcției ActiveDoor
3. Activați funcția ActiveDoor dacă funcția a fost deja configurată și dezactivată
4. Modificați unghiul de deschidere a ușii setat

### 1. Activați și configurați funcția Active-Door pentru prima dată

Activarea și configurarea constau din mai mulți pași:

#### **Activarea funcției ActiveDoor**

- Atingeți scurt .
- Glisați spre stânga sau spre dreapta pe afișaj până când  se afișează pe mijloc.
- Atingeți scurt .

Pe afișaj se aprinde galben .

- Apăsăți scurt *OK*.

Pe afișaj se aprinde galben . Acum trebuie să setați unghiul de deschidere a ușii.

#### **Setați unghiul de deschidere a ușii**

Păstrați liberă zona de deschidere a ușii.

- Deschideți ușa la unghiul de deschidere dorit (cel puțin 70°).



**Sfat:** Pentru a scoate sertarele în mod corect, alegeți un unghi de deschidere a ușii de cel puțin 90°.

- Apăsăți scurt *OK*.



Pe afișaj se aprinde galben .

- Apăsăți scurt *OK*.

- Pe afișaj apare : Unghiul de deschidere a ușii **nu a fost** salvat cu succes.

Prin apăsarea scurtă pe  confirmați informația. Pe afișaj se aprinde galben . Începeți din nou cu pasul „ Setarea unghiului de deschidere a ușii“.

- Pe afișaj apare : Unghiul de deschidere a ușii a fost salvat cu succes.

Prin apăsarea scurtă pe  confirmați informația. Pe afișaj se aprinde galben . Acum trebuie să efectuați o deschidere de referință.

#### **Efectuați o deschidere de referință**

 Risc de rănire la deschiderea și închiderea automată a ușii aparatului. În zona de deschidere a ușii și în zona balamalelor ușii pot rămâne prinse părți ale corpului, cum ar fi de exemplu degetele.

Păstrați liberă zona de deschidere a ușii.

Nu introduceți mâna în balamaua ușii sau în interiorul aparatului frigorific când ușa se închide.

Nu blocați ușa.

## Selectarea altor setări



 Risc de deteriorare atunci când ușa aparatului se închide automat. Sertarele sau șinele telescopice (în funcție de model) care sunt scoase pot fi deteriorate. Împingeți complet sertarele. După scoaterea sertarului, împingeți complet șinele telescopice.

### ■ Apăsăți scurt *OK*.



Deschiderea de referință este inițiată. Ușa se închide automat o dată și se deschide din nou.

În același timp, pe afișaj clipește  și se aude un semnal sonor.

- Pe afișaj apare : Deschiderea de referință **nu** a avut succes.

Prin apăsarea scurtă pe  confirmați informația. Pe afișaj se aprinde galben . Începeți din nou cu pasul „ Activarea funcției ActiveDoor“.

- Pe afișaj apare : Deschiderea de referință a avut succes.

Prin apăsarea scurtă pe  confirmați informația. Pe afișaj se aprinde galben . Acum trebuie să salvați unghiul de deschidere a ușii selectat.

### **Salvați unghiul de deschidere a ușii selectat**

### ■ Apăsăți scurt *OK*.

Pe afișaj apare : Unghiul de deschidere a ușii a fost salvat cu succes.

### ■ Confirmați informația atingând scurt .

Pe afișaj se aprinde portocaliu . Funcția ActiveDoor este activată.

## 2. Dezactivarea funcției ActiveDoor

### ■ Atingeți scurt .

■ Glisați spre stânga sau spre dreapta pe afișaj până când  se afișează pe mijloc.

### ■ Atingeți scurt .

Pe afișaj se aprinde portocaliu .

### ■ Atingeți scurt .

 se aprinde alb și funcția ActiveDoor este dezactivată.

## 3. Activarea funcției ActiveDoor

### ■ Atingeți scurt .

■ Glisați spre stânga sau spre dreapta pe afișaj până când  se afișează pe mijloc.

### ■ Atingeți scurt .

Pe afișaj apare .

### ■ Atingeți scurt .

 se aprinde portocaliu și funcția ActiveDoor este activată.

## 4. Modificarea unghiului setat de deschidere a ușii

### ■ Atingeți scurt .

■ Glisați spre stânga sau spre dreapta pe afișaj până când  se afișează pe mijloc.

### ■ Atingeți scurt .

Pe afișaj se aprinde portocaliu .

■ Glisați spre stânga sau spre dreapta pe ecran până când  se afișează pe mijloc.

### ■ Atingeți scurt .

Pe afișaj se aprinde galben . Acum trebuie să setați unghiul de deschidere a ușii.

### **Setați unghiul de deschidere a ușii**

Păstrați liberă zona de deschidere a ușii.

- Deschideți ușa la unghiul de deschidere dorit (cel puțin 70°).



**Sfat:** Pentru a scoate sertarele în mod corect, alegeți un unghi de deschidere a ușii de cel puțin 90°.

- Apăsăți scurt **OK**.



Pe afișaj se aprinde galben .

- Apăsăți scurt **OK**.

- Pe afișaj apare : Unghiul de deschidere a ușii **nu a fost** salvat cu succes.

Prin apăsarea scurtă pe  confirmați informația. Pe afișaj se aprinde galben . Începeți din nou cu pasul „ Setarea unghiului de deschidere a ușii“.

- Pe afișaj apare : Unghiul de deschidere a ușii a fost salvat cu succes.

Prin apăsarea scurtă pe  confirmați informația. Pe afișaj se aprinde galben . Acum trebuie să efectuați o deschidere de referință.

### **Efectuați o deschidere de referință**

 Risc de rănire la deschiderea și închiderea automată a ușii aparatului. În zona de deschidere a ușii și în zona balamalelor ușii pot rămâne prinse părți ale corpului, cum ar fi de exemplu degetele.

Păstrați liberă zona de deschidere a ușii.

Nu introduceți mâna în balamaua ușii sau în interiorul aparatului frigorific când ușa se închide.

Nu blocați ușa.



 Risc de deteriorare atunci când ușa aparatului se închide automat. Sertarele sau șinele telescopice (în funcție de model) care sunt scoase pot fi deteriorate. Împingeți complet sertarele. După scoaterea sertarului, împingeți complet șinele telescopice.

- Apăsăți scurt **OK**.



Deschiderea de referință este inițiată. Ușa se închide automat o dată și se deschide din nou.

În același timp, pe afișaj clipește  și se aude un semnal sonor.

- Pe afișaj apare : Deschiderea de referință **nu** a avut succes.

Prin apăsarea scurtă pe  confirmați informația. Pe afișaj se aprinde galben . Începeți din nou cu pasul „ Activarea funcției ActiveDoor“.

- Pe afișaj apare : Deschiderea de referință a avut succes.

Prin apăsarea scurtă pe  confirmați informația. Pe afișaj se aprinde galben . Acum trebuie să salvați unghiul de deschidere a ușii selectat.

### **Salvați unghiul de deschidere a ușii selectat**

- Apăsăți scurt **OK**.

Pe afișaj apare : Unghiul de deschidere a ușii a fost salvat cu succes.



- Confirmați informația atingând scurt .

Pe afișaj se aprinde portocaliu . Funcția ActiveDoor este activată.

## Selectarea altor setări

### Modificarea timpului până când alarma pentru uşă porneşte atunci când uşa este deschisă manual

Puteţi seta cât de repede va suna alarma pentru uşă după deschiderea manuală a uşii aparatului frigorific.

- Atingeţi scurt .
- Glisaţi spre stânga sau spre dreapta pe ecran până când  se afişează pe mijloc.
- Atingeţi scurt .
- Glisaţi spre stânga sau spre dreapta pe ecran până la perioada dorită cu valori cuprinse între 30 de secunde şi 3 minute: 30 de secunde se afişează pe mijloc.
- Pentru a confirma, atingeţi scurt setarea dorită pe afişaj.

### Configurarea Miele@home

Aparatul dumneavoastră frigorific este dotat cu un modul WiFi integrat. Conectarea este dezactivată din fabricaţie.

Pentru utilizare aveţi nevoie de:

- o reţea WiFi
- aplicaţia Miele
- un cont de utilizator la Miele. Puteţi crea contul de utilizator prin aplicaţia Miele.

Aplicaţia Miele vă ghidează pentru a realiza conexiunea între aparatul frigorific şi reţeaua WiFi de acasă.

După ce aţi integrat aparatul frigorific în reţeaua dumneavoastră WiFi, puteţi efectua cu ajutorul aplicaţiei următoarele acţiuni, de exemplu:

- Accesarea informaţiilor despre starea de funcţionare a aparatului frigorific

- Modificarea setărilor aparatului frigorific

Prin integrarea aparatului frigorific în reţeaua dumneavoastră WiFi creşte consumul de energie, chiar dacă aparatul frigorific este oprit.

Asiguraţi-vă că în locul de instalare al aparatului frigorific există o reţea WiFi cu un semnal suficient de puternic.

### Disponibilitatea conexiunii WiFi

Conexiunea WiFi împarte o gamă de frecvenţă cu alte aparate (de ex. microunde, jucării cu telecomandă). Astfel pot apărea întreruperi temporare sau permanente ale conexiunii. De aceea nu poate fi garantată o disponibilitate permanentă a funcţiilor oferite.

### Disponibilitate Miele@home

Utilizarea Miele App depinde de disponibilitatea Miele@home Services în ţara dvs.

Serviciul Miele@home nu este disponibil în toate ţările.



Informaţii privind disponibilitatea sunt disponibile pe site-ul web [www.miele.ro](http://www.miele.ro).

### Aplicaţia Miele

Aplicaţia Miele poate fi descărcată gratuit de pe Apple App Store® sau Google Play Store™.



### Configurarea Miele@home pentru 1-a oară





- Atingeți scurt .
- Glisați spre stânga sau spre dreapta pe ecran până când  se afișează pe mijloc.
- Atingeți scurt .
- Apăsați scurt pe metoda de conectare dorită (Aplicație sau WPS).

După ce conectarea a avut loc cu succes, apare pe afișajul Start .



Dacă nu s-a putut realiza conexiunea, apare .

- Reporniți procesul.

### Activarea sau dezactivarea conexiunii WiFi



- Atingeți scurt .
- Glisați spre stânga sau spre dreapta pe ecran până când  se afișează pe mijloc.
- Atingeți scurt .
- Pentru a dezactiva conexiunea WiFi, apăsați scurt pe .

Apare .

- Pentru a reactiva conexiunea WiFi, apăsați scurt pe .
- Pentru a ieși din nivelul de meniu, apăsați scurt .

Dacă conexiunea WiFi este activă, apare pe afișajul Start simbolul .

### Resetarea configurării rețelei

- Atingeți scurt .
- Glisați spre stânga sau spre dreapta pe ecran până când  se afișează pe mijloc.
- Atingeți scurt .

- Glisați spre dreapta pe ecran până când  se afișează pe mijloc.

- Atingeți scurt .

- Atingeți scurt OK.

Toate setările efectuate și toate datele introduse pentru Miele@home se resetează.

Conexiunea Wi-fi a fost dezactivată,  se stinge de pe afișajul Start.

Resetați configurarea rețelei atunci când eliminați ca deșeu sau vindeți aparatul frigorific sau când puneți în funcțiune un aparat frigorific la mâna a doua. Toate datele personale vor fi șterse din aparatul frigorific. În plus, un proprietar anterior nu mai poate accesa datele din aparatul frigorific.

### Modificarea volumului semnalelor sonore /

Puteți modifica volumul semnalelor sonore (de ex. de la alarma ușii sau alarma în caz de erori). Sau puteți dezactiva semnalele sonore dacă vă deranjează.

- Atingeți scurt .

- Glisați spre stânga sau spre dreapta pe ecran până când  se afișează pe mijloc.

- Atingeți scurt .

- Selectați volumul dorit glisând spre stânga sau spre dreapta pe bara cu segmente.



- Confirmați volumul dorit, apăsând scurt pe bara cu segmente.

În cazul semnalelor sonore oprite apare .

# Selectarea altor setări

## Modificarea luminozității afișajului





Puteți adapta intensitatea luminoasă a afișajului la condițiile de luminozitate ale mediului ambiental.

- Atingeți scurt .
- Glisați spre stânga sau spre dreapta pe ecran până când  se afișează pe mijloc.
- Atingeți scurt .
- Selectați nivelul de luminozitate dorit glisând spre stânga sau spre dreapta pe bara cu segmente.
- Confirmați nivelul dorit de luminozitate, apăsând scurt pe bara cu segmente.

## Dezactivare regim demonstrativ

Regimul demonstrativ  este conceput pentru reprezentanțele care doresc să demonstreze funcționarea aparatului frigorific fără a porni răcirea. Nu aveți nevoie de această setare pentru uz casnic.

Dacă regimul demonstrativ a fost activat din fabricație, pe afișajul Start apare .

- Atingeți scurt .
- Atingeți scurt .
- Glisați spre stânga sau spre dreapta pe ecran până când  se afișează pe mijloc.
- Atingeți scurt .

După ce regimul demonstrativ  a fost dezactivat, aparatul frigorific se oprește și trebuie repornit.

## Revenirea la setările din fabricație

Toate setările aparatului frigorific revin la setările din fabricație (Setări consultați capitolul „Descrierea dispozitivului“).

- Atingeți scurt .

- Glisați spre stânga sau spre dreapta pe ecran până când  se afișează pe mijloc.

- Atingeți scurt .

Apare .

- Apăsați scurt OK.

Aparatul frigorific se oprește și trebuie repornit.



## Informații

Pe afișaj sunt indicate date ale dispozitivului (denumirea modelului și numărul de fabricație).

Pregătiți datele acestui aparat:

- pentru integrarea aparatului frigorific în rețeaua dumneavoastră WiFi (consultați capitolul „Setări suplimentare“, secțiunea „Miele@home“) (în funcție de model).
- pentru semnalarea unei defecțiuni la Serviciul de asistență tehnică Miele (consultați capitolul „Serviciul de asistență tehnică“).
- pentru a solicita informații din baza de date EPREL (consultați capitolul „Serviciul pentru clienți“).

## Indicator de înlocuire filtru

După instalarea filtrului cu carbon (accesoriu opțional) inițial trebuie activat indicatorul de înlocuire filtru în  modul setări .



Indicatorul de înlocuire filtru  vă amintește la nivelul afișajului că trebuie înlocuit filtrul cu carbon la fiecare 6 luni (consultați capitolul „Curățare și Întreținere“, secțiunea „Schimbarea filtrului cu carbon“).



### Mod curățare

Modul curățare  facilitează curățarea din zona frigider (consultați capitolul „Curățare și Întreținere“). Iluminatul interior rămâne pornit, chiar dacă aparatul frigorific este oprit. Semnalele acustice și optice vor fi oprite.

Modul curățare  activat apare la nivelul afișajului.

După curățare, modul curățare  trebuie dezactivat. Dacă ușa dispozitivului este închisă pentru mai mult de 10 minute, modul curățare  se oprește în mod automat.

## Alarma pentru uşă

 Pericol pentru sănătate din cauza consumului de alimente alterate.

Dacă temperatura a fost mai mare de -18 °C pentru o perioadă mai îndelungată, alimentele se pot dezgheța sau decongela. Acest lucru scurtează termenul de valabilitate al alimentelor. Verificați dacă alimentele nu sunt dezghețate sau decongelate. În acest caz, consumați alimentele cât mai repede posibil sau preparați-le (prin fierbere sau prăjire) înainte de a le congela din nou.

### Alarma uşii la deschiderea manuală a uşii

Uşa aparatului stă deschisă mai mult timp.

Aparatul este dotat cu un sistem de avertizare, pentru evitarea unei pierderi de energie atunci când uşa este deschisă și pentru protejarea de căldură a alimentelor din aparat.

Dacă uşa aparatului stă deschisă mai mult timp,  este aprins în culoarea galbenă pe afișajul temperaturii. În plus, se emite un semnal acustic de avertizare și iluminarea interioară se aprinde în mod intermitent.

Perioada de timp până la pornirea Alarimei uşii poate fi modificată (consultați capitolul „Efectuarea altor setări”).

Sunetul de avertizare al alarmei pentru uşă poate fi dezactivat (vedeți capitolul „Efectuarea altor setări”).

De îndată ce închideți uşa, sunetul de avertizare se oprește și  se stinge pe afișaj.

### Oprirea anticipată a alarmei pentru uşă

■ Atingeți scurt .

Sunetul de avertizare se oprește,  se stinge și lumina interioară este aprinsă în permanență.

Dacă uşa aparatului nu este închisă, alarma pentru uşă se repetă după 1 minut.

### Alarma pentru uşă la deschiderea automată a uşii

Funcția ActiveDoor închide uşa în curând.

Aparatul este dotat cu un sistem de avertizare, pentru evitarea unei pierderi de energie atunci când uşa este deschisă și pentru protejarea de căldură a alimentelor din aparat.

Dacă uşa aparatului este deschisă prea mult timp, afișajul va afișa o lumină  galbenă. În plus, se emite un semnal acustic de avertizare și iluminarea interioară se aprinde în mod intermitent.

Intervalul de timp până când alarma pentru uşă pornește **nu** poate fi modificat.

Sunetul de avertizare al alarmei pentru uşă poate fi dezactivat (vedeți capitolul „Efectuarea altor setări”).

După un scurt timp, uşa se închide automat. Sunetul de avertizare se oprește și  dispăre de pe afișaj.

## Oprirea anticipată a alarmei pentru ușă ActiveDoor

- Atingeți pe afișaj .

Sunetul de avertizare se oprește, simbolul  se stinge și lumina interioară este aprinsă în permanență.

Dacă ușa aparatului nu este închisă, alarma pentru ușă se repetă după 1 minut.

Afișajul temperaturii  luminează galben. În plus, se aude un sunet de avertizare, iar iluminarea interioară se aprinde intermitent (vedeți secțiunea „Alarma pentru ușă: Ușa aparatului stă deschisă o perioadă lungă de timp“).

## Păstrarea alimentelor în aparatul frigorific

 Pericol de explozie din cauza amestecurilor gazoase inflamabile. Amestecurile gazoase inflamabile se pot aprinde de la componentele electrice.

Nu depozitați în aparatul frigorific materiale explozive sau orice produse care conțin materiale inflamabile (de exemplu doze de spray). Dozele de spray pot fi recunoscute după conținutul inscripționat pe ambalaj sau după simbolul flăcării. Eventualele gaze emanate se pot aprinde în contact cu componentele electrice.

 Pericol de deteriorare ca urmare a alimentelor cu conținut de grăsime sau ulei.

În cazul în care depozitați alimente ce conțin grăsimi sau uleiuri în aparat sau pe ușa acestuia, materialul plastic poate deveni poros, astfel încât se poate sparge sau rupe.

Aveți grijă ca scurgerile de grăsime sau ulei să nu intre în contact cu componentele de plastic ale aparatului frigorific.

Dacă circulația aerului nu este suficientă, se reduce puterea de răcire și consumul energetic crește.

Pentru a permite circulația eficientă a aerului, nu așezați alimentele foarte apropiate unele de altele în aparatul frigorific.

Nu acoperiți ventilatorul de pe perețele din spate al aparatul frigorific.

### Diverse zone de păstrare

Datorită circulației naturale a aerului din aparat, în interiorul acestuia se formează diferite zone de temperatură.

Aerul rece și greu coboară către partea de jos a aparatului frigorific. Utilizați eficient diversele zone când depozitați alimente în aparat.

Acesta este un dispozitiv frigorific cu răcire dinamică automată, în care este setată o temperatură constantă atunci când ventilatorul funcționează. Prin urmare, diferitele zone reci sunt mai puțin pronunțate.

### Cea mai caldă zonă

Cea mai caldă zonă este în partea din față-sus a aparatului și pe ușă. Folosiți-o de exemplu pentru păstrarea untului, astfel încât să rămână tartinabil, și a cașcavalului, astfel încât să își păstreze aroma.

### Cea mai rece zonă

Regiunea cea mai rece din aparatul frigorific se află chiar deasupra plăcii de separare a zonei PerfectFresh Active și pe perețele posterior. Temperaturi și mai scăzute sunt în compartimentele zonei PerfectFresh Active.

Cu o temperatură setată la 4 °C și o igienă corespunzătoare, se întârzie înmulțirea bacteriilor, de ex. a salmonelilor și listeriilor, care pot duce la intoxicații alimentare grave.

Prin urmare, folosiți aceste zone din aparatul frigorific și zona PerfectFresh Active pentru toate alimentele sensibile și ușor perisabile, de ex.:

- pește, carne roșie, carne de pasăre
- mezeluri, produse semipreparate
- ouă sau mâncăruri/produse de patiserie care conțin smântână/frișcă
- aluat proaspăt, aluat pentru prăjituri, pizza, quiche

# Păstrarea alimentelor în aparatul frigorific

- brânză din lapte nefiert și alte produse din lapte nefiert
- humus, creme tartinabile de legume, înlocuitori de cremă de brânză vegetală
- legume preambalate
- în general toate alimentele proaspete (a căror dată de expirare este valabilă doar dacă se menține o temperatură de cel puțin 4 °C)

## Alimente neadecvate pentru aparatul frigorific

Nu toate alimentele sunt potrivite pentru păstrarea la temperaturi de sub 5 °C, deoarece unele alimente sunt sensibile la frig.

Alimentele sensibile la frig sunt:

- ananas, avocado, banane, rodii, mango, pepene galben, papaia, fructul pasiunii, citrice (de exemplu lămâi, portocale, mandarine, grepfrut)
- fructe (necoapte)
- vinete, castraveți, cartofi, ardei grași/ardei iuți, roșii, dovlecei zucchini
- anumite tipuri de brânzeturi tari (precum parmezan, cașcaval maturat)

## Indicații privind cumpărarea alimentelor

Cea mai importantă condiție pentru o durată îndelungată de depozitare este prospețimea alimentelor atunci când sunt introduse în aparat pentru prima dată.

Țineți cont de termenul de valabilitate și de temperatura corectă de păstrare.

Încercați să nu întrerupeți lanțul de frig, de ex. atunci când transportați alimentele într-un autoturism încălzit.

## Păstrarea corectă a alimentelor

Păstrați alimentele în aparatul frigorific ambalate sau bine acoperite (în ceea ce privește zona PerfectFresh Active, există excepții).

Astfel alimentele nu vor căpăta mirosuri străine, nu se vor usca și veți evita transmiterea eventualelor germeni existenți. Aveți în vedere acest lucru în special la păstrarea alimentelor de origine animală. Aveți grijă în special ca alimentele precum carnea crudă și peștele să nu intre în contact cu alte alimente.

Dacă temperatura este setată corect, iar igiena este corespunzătoare, durata de păstrare a alimentelor se poate prelungi considerabil. Se evită risipa de alimente.



# Păstrați alimentele în zona PerfectFresh Active

## Zona PerfectFresh Active

Zona PerfectFresh Active îndeplinește cerințele unui compartiment de răcire conform DIN EN 62552:2020.

În zona PerfectFresh Active sunt condiții optime pentru depozitarea fructelor, legumelor, peștelui, cărnii și produselor lactate. Alimentele rămân proaspete pentru un timp mult mai îndelungat și își păstrează gustul și vitaminele.

Temperatura din zona PerfectFresh Active este reglată automat, în limite cuprinse între 0 și 3 °C. Aceasta este o temperatură mai mică decât cea dintr-un aparat frigorific obișnuit, dar este temperatura optimă de păstrare pentru alimentele care nu sunt sensibile la frig.

Umiditatea aerului din zona PerfectFresh Active poate fi reglată în așa fel încât să corespundă alimentelor depozitate. Când nebulizatorul  este pornit, fructele și legumele depozitate sunt pulverizate cu vapori de apă. Nebulizatorul  pornește aproximativ la fiecare 90 de minute și de fiecare dată când ușa este deschisă. Umiditatea ridicată a aerului face ca alimentele să își păstreze propria umiditate și să nu se usuce prea rapid.



Rețineți că o stare inițială bună a alimentelor este esențială pentru obținerea unui rezultat de depozitare optim.

Scoateți alimentele din zona din PerfectFresh Active cu aprox. 30–60 de minute înainte de consum. Aroma și gustul își fac simțită prezența doar la temperatura camerei.

## Compartiment cu umiditate controlată

 |   

   |   

În **compartimentul cu umiditate controlată** este o temperatură între 0 și 3 °C, iar umiditatea aerului nu este mărită  sau este mărită   în funcție de poziția capacului compartimentului.

### Umiditate nemăjorată a aerului

La această setare  compartimentul cu umiditate controlată este transformat într-un compartiment uscat (consultați secțiunea „Compartiment uscat“).

### Umiditate crescută a aerului

La această setare, compartimentul potrivit ca și compartiment de umiditate este adecvat pentru păstrarea fructelor și legumelor.

La o umiditate ridicată în compartimentul cu umiditate controlată se poate forma condens pe podeaua și sub capacul compartimentului.

Dacă după aprecierea dumneavoastră s-a format prea mult condens și alimentele sunt afectate, faceți următoarele:

Ștergeți condensul cu o cârpă.

Deschideți capacul compartimentului și selectați poziția „Umiditatea nu este crescută ”.

Opriti nebulizatorul .

# Păstrați alimentele în zona PerfectFresh Active

## Selectarea umidității crescute a aerului ∞∞∞

Cu această setare ∞∞∞, nebulizatorul ☽ trebuie pornit.

Când nebulizatorul ☽ este pornit, consumul energetic crește ușor. În plus, se pot accentua zgomotele produse de dispozitiv.

- Atingeți scurt ☼.
- Glisați spre stânga sau spre dreapta pe ecran până când ☽ se afișează pe mijloc.
- Atingeți scurt ☽.
- Glisați spre stânga până când intensitatea dorită a nebulizatorului (1: umidificare redusă; 3: umidificare maximă) se afișează pe mijloc.
- Pentru a confirma, atingeți setarea dorită pe afișaj.

Simbolul ☽ se aprinde portocaliu.

- Deschideți sertarul compartimentului cu umiditate controlată.

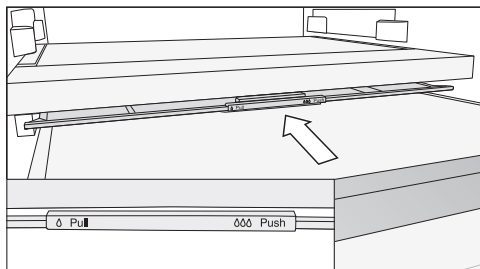

- Împingeți capacul compartimentului până întâmpinați rezistență.

Capacul compartimentului este închis și umiditatea rămâne în compartiment ∞∞∞.

## Selectarea umidității nemajorate a aerului ∆

Cu această setare ∆, nebulizatorul ☽ trebuie oprit.

- Atingeți scurt ☼.
  - Glisați spre stânga sau spre dreapta pe ecran până când ☽ se afișează pe mijloc.
  - Atingeți scurt ☽.
  - Glisați spre dreapta și atingeți ☽.
- Simbolul ☽ se aprinde alb.
- Deschideți sertarul compartimentului cu umiditate controlată.

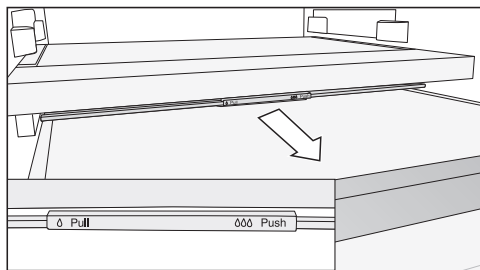

- Trageți capacul compartimentului în față până întâmpinați rezistență.

Capacul compartimentului este deschis și umiditatea aerului se reduce ∆.

Dacă alimentele din sertar depășesc marginea acestuia, poziția capacului compartimentului poate fi modificată și închisă prin împingerea sertarului. Când umpleți sertarul, asigurați-vă că alimentele nu lovesc de dedesubt capacul compartimentului.

# Păstrați alimentele în zona PerfectFresh Active

## Nebulizator (Umidificator )

Când nebulizatorul  este pornit, fructele și legumele depozitate în compartimentul cu umiditate controlată sunt pulverizate cu apă de fiecare dată când ușa este deschisă și aproximativ la fiecare 90 de minute. Vaporii de apă asigură umiditate suplimentară în compartimentul cu umiditate controlată.

Nebulizatorul și rezervorul de apă aferent se află în placa de separare dintre zona frigider și în zona PerfectFresh Active.

Înainte de a porni nebulizatorul (consultați capitolul „Efectuarea unor setări suplimentare“), aveți în vedere următoarele:

- Rezervorul de apă a fost curățat, umplut cu apă și fixat în poziție.
- Capacul compartimentului cu umiditate controlată este închis (setarea )

Apa din rezervorul de apă este suficientă timp de aproximativ 4 luni.

Rezervorul de apă trebuie umplut doar atunci când nebulizatorul nu mai produce vapori de apă.

 Pericol de deteriorare ca urmare a umplerii necorespunzătoare.

Lichidele care conțin zahăr pot face nebulizatorul inoperabil.

Umpleți rezervorul de apă doar cu apă potabilă proaspătă.

 Pericol pentru sănătate din cauza apei contaminate.

Utilizarea apei contaminate poate provoca otrăvire.

Umpleți rezervorul de apă doar cu apă potabilă proaspătă.

 Pericol pentru sănătate ca urmare a apei contaminate.

Apa care rămasă în rezervorul de apă pentru o lungă perioadă de timp se poate contamina și vă poate pune în pericol sănătatea.

Curățați rezervorul de apă pentru nebulizator și umpleți rezervorul de apă cu apă potabilă în cazul în care aparatul frigorific sau zona frigider a fost oprită pentru o perioadă lungă de timp (mai mult de 2 zile) sau dacă nebulizatorul a fost oprit pentru o perioadă lungă de timp (mai mult de 2 zile).

Curățați rezervorul de apă pentru nebulizator și umpleți rezervorul de apă cu apă proaspătă dacă Modul Holiday  a fost pornit pentru o perioadă mai lungă de timp (mai mult de 2 săptămâni).



# Păstrați alimentele în zona PerfectFresh Active

## Umplerea rezervorului de apă pentru nebulizator

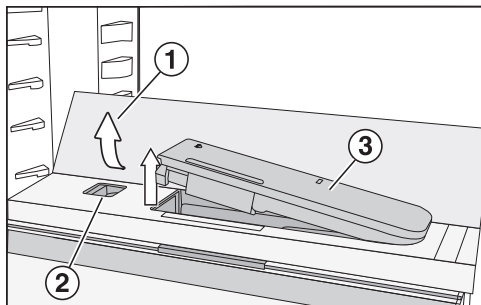

- Apăsați pe colțurile din spate, exterioare ale raftului din sticlă ①.

Raftul din sticlă se pliază în față.

- Ridicați raftul din sticlă și pliați-l înapoi.

Raftul din sticlă este vertical.

- Împingeți glisorul ② spre stânga.

Rezervorul de apă ③ sare din locaș.

- Scoateți rezervorul cu apă și umpleți-l cu apă potabilă până la marcaj.

- Puneți rezervorul de apă înapoi.

- Pliati raftul din sticlă ① în jos.

## Compartiment uscat



În **compartimentul uscat** este o temperatură între 0 și 3 °C, iar umiditatea aerului nu este mărită Δ.

În principiu, compartimentul uscat este adecvat în special pentru păstrarea alimentelor ușor perisabile, precum:

- pește proaspăt, fructe de mare și crustacee
- carne, pasăre, mezeluri
- salate gata preparate
- produse lactate, precum lapte, iaurt, brânză, smântână, brânză Quark etc.
- produse pe bază de plante, cum ar fi tofu, băutură de ovăz, hummus, legume tartinabile, înlocuitori de carne și brânză etc.
- De asemenea, puteți depozita aici alimente de orice fel, dacă sunt ambalate.

Rețineți că alimentele bogate în proteine se alterează mai repede decât altele.

Adică, de exemplu, crustaceele se alterează mai rapid decât peștele, iar peștele se alterează mai rapid decât carnea roșie.

Din motive de igienă, păstrați alimentele doar **acoperite sau ambalate**.

## Păstrați alimentele în zona PerfectFresh Active

---

**Aveți în vedere încă o dată următoarele sfaturi, în cazul în care nu sunteți mulțumit de rezultatul depozitării alimentelor dumneavoastră (de ex. la scurt timp după ce le-ați pus la păstrare, alimentele sunt deja moi sau uscate):**

- Depozitați numai alimente proaspete. Starea alimentelor atunci când sunt introduse în aparat este decisivă pentru prospețimea acestora.
- Înainte de a depozita alimentele, curățați compartimentele zonei PerfectFresh Active.
- Scurgeți alimentele foarte umede înainte de a le stoca.
- Nu depozitați alimente sensibile la frig în zona PerfectFresh Active (consultați capitolul „Păstrarea alimentelor în aparatul frigorific”, secțiunea „Alimente neadecvate pentru păstrarea în aparatul frigorific”).
- Pentru stocarea alimentelor alegeți sertarul PerfectFresh Active corect și poziția corectă a capacului compartimentului (umiditate necrescută  $\delta$  sau umiditate ridicată  $\delta\delta$ ).
- În compartimentul cu umiditate controlată se atinge o umiditate ridicată  $\delta\delta\delta$  numai din umiditatea pe care o conțin alimentele depozitate, dacă le depozitați neambalate. Cu cât sunt depozitate mai multe alimente în sertar, cu atât va fi mai crescută umiditatea.
- Nu supraumpleți compartimentul.
- Dacă după aprecierea dumneavoastră, în cazul setării  $\delta\delta\delta$  s-a format prea mult condens și alimentele sunt afectate:
  - Ștergeți condensul cu o cârpă.
  - Introduceți un grătar de coacere și prăjire sau ceva similar, astfel încât să eliminați excesul de umiditate.
  - Deschideți capacul compartimentului și selectați poziția „Umiditatea nu este ridicată  $\delta$ ”, și opriți nebulizatorul .
- Dacă în ciuda setării  $\delta\delta\delta$  umiditatea aerului este prea scăzută, ambalați alimentele în ambalaje etanșe.
- Dacă vi se pare că temperatura din zona PerfectFresh Active este prea ridicată sau prea scăzută, încercați mai întâi să reglați temperatura din zona frigider, modificând-o ușor cu 1 până la 2 °C. Cel târziu atunci când s-au format cristale de gheață pe fundul compartimentelor PerfectFresh Active, temperatura trebuie mărită, deoarece altfel alimentele sunt deteriorate din cauza temperaturii prea reci.
- Dacă modificarea temperaturii din zona frigider este insuficientă, modificați temperatura din zona PerfectFresh Active (consultați capitolul „Temperatura corectă”).

## Congelarea alimentelor proaspete

 Pericol pentru sănătate din cauza consumului de alimente alterate.

Dacă temperatura a fost mai mare de  $-18\text{ }^{\circ}\text{C}$  pentru o perioadă mai îndelungată, alimentele se pot dezgheța sau decongela. Acest lucru scurtează termenul de valabilitate al alimentelor.

Verificați dacă alimentele nu sunt dezghețate sau decongelate. În acest caz, consumați alimentele cât mai repede posibil sau preparați-le (prin fierbere sau prăjire) înainte de a le congela din nou.

Alimentele proaspete trebuie congelate cât mai repede posibil pentru ca valoarea lor nutritivă, conținutul de vitamine, aspectul și gustul să se păstreze.

Dacă alimentele au fost congelate rapid, celulele au mai puțin timp să piardă apă. Astfel ele se micșorează mult mai puțin. Deoarece nu se mai elimină atât de multă apă, alimentele o pot reabsorbi mai ușor în timpul procesului de decongelare, astfel că pierderea este foarte mică. Astfel va rămâne foarte puțină apă.

### Utilizarea compartimentului de păstrare a alimentelor congelate

Utilizați compartimentul de păstrare a alimentelor congelate pentru:

- păstrarea alimentelor congelate
- producerea cuburilor de gheață
- congelarea unor cantități mici de alimente

Informațiile privind capacitatea maximă de congelare pot fi găsite pe eticheta cu date tehnice.

Capacitatea de congelare indică ce cantitate de alimente poate fi congelată până la miez în câte ore.

## Păstrarea alimentelor gata congelate

Dacă doriți să cumpărați alimente congelate pentru a le păstra în aparatul frigorific, verificați:

- integritatea ambalajului
- termenul de valabilitate
- temperatura la care alimentele congelate sunt depozitate în magazin trebuie să fie de  $-18\text{ }^{\circ}\text{C}$  sau mai scăzută

- Pe cât posibil, transportați alimentele congelate într-o pungă frigorifică și depozitați alimentele congelate rapid în congelator.

## Congelarea alimentelor proaspete la domiciliu

### Înainte de așezarea alimentelor

- Când congelați peste 2 kg de alimente proaspete, activați funcția Super-Congelare ❄ cu 4–6 ore înainte de a introduce alimentele.

Aceasta contribuie și la prevenirea decongelării alimentelor care se află deja depozitate în congelator.

- Congelați doar alimente proaspete care sunt în stare bună.

Aveți în vedere faptul că anumite alimente nu sunt adecvate pentru congelare. Acestea includ, de exemplu, tipuri de legume care sunt consumate de obicei crude, cum ar fi salata verde sau ridichii.

## Congelarea și păstrarea alimentelor

**Sfat:** Pentru a se păstra culoarea, gustul, aroma și vitamina C, blanșați legumele înainte de congelare. Pentru aceasta introduceți porțiile de legume timp de 2–3 minute în apă clocotită. Apoi scoateți legumele și răciți-le rapid în apă rece. Lăsați legumele la scurs.

### Ambalarea produselor înainte de congelare

- Congelați alimentele în porții.

**Sfat:** Pentru a evita arderea aparatului frigorific, alegeți ambalajul adecvat (precum cutiile pentru congelare).

- Eliminați aerul din ambalaj și sigilați-l bine.
- Notați pe ambalaj conținutul și data congelării.

### Așezarea alimentelor în scopul congelării

Când congelați alimente, asigurați-vă că alimentele deja congelate nu vin în contact cu alimentele proaspete puse la congelat, pentru a evita dezghețarea celor congelate.

- Pentru a preveni lipirea alimentelor prin înghețare, asigurați-vă că ambalajele sunt uscate.
- Așezați alimentele răsfirat pe fundul compartimentului de păstrare a alimentelor congelate sau în contact cu pereții laterali, astfel încât alimentele să se congeleze complet cât mai rapid.

**La cca. 24 de ore de la introducerea alimentelor** procesul de congelare este finalizat.

- Dezactivați din nou funcția SuperCongelare ❄.

### Timpul de depozitare a alimentelor congelate

Grupa de alimente	Timp de depozitare (luni)
Înghețată	2 până la 6
Pâine, produse de patiserie	2 până la 6
Brânză	2 până la 4
Pește gras	1 până la 2
Pește slab	1 până la 5
Cârnați, mezeluri, șuncă	1 până la 3
Vânat, porc	1 până la 12
Pasăre, vită	2 până la 10
Legume, fructe	6 până la 18
Verdețuri	6 până la 10

Timpii de depozitare indicați sunt valori orientative.

Dacă perioada de păstrare de pe ambalaj diferă, urmați instrucțiunile de pe ambalaj.

La o temperatură constantă de  $-18^{\circ}\text{C}$  în congelator și o igienă corespunzătoare, se poate folosi durata maximă de depozitare a alimentelor și se evita deșeurile alimentare.

### Răcirea rapidă a băuturilor

Dacă doriți să puneți sticle de băuturi pentru răcire rapidă în compartimentul pentru păstrarea alimentelor congelate, scoateți sticlele în **cel târziu 1 oră** din compartiment, deoarece o depozitare mai îndelungată le poate face să plesnească.

## Utilizarea accesoriilor

### Prepararea cuburilor de gheață

- Umpleți tava pentru cuburi de gheață 3/4 cu apă și așezați-o pe fundul compartimentului de congelare.
- Odată înghețată, folosiți un instrument bont, de exemplu o coadă de lingură, pentru a o scoate din aparatul frigorific.

**Sfat:** Cuburile de gheață pot fi scoase ușor din tavă, răsucind ușor tava sau ținând-o puțin timp sub jet de apă rece.

# Dezghețarea

## Zona frigider și zona PerfectFresh Active

Zona frigider și zona PerfectFresh Active se dezgheață automat.

Condensul este scurs printr-un canal și prin orificiul de drenare în sistemul de evaporare al combinei frigorifice. Căldura din compresor evaporă automat apa condensată.

Mențineți curat canalul pentru condens și orificiul de drenare. Condensul trebuie să se poată scurge neobstrucționat.

## Dezghețarea compartimentului de păstrare a alimentelor congelate

Compartimentul de păstrare a alimentelor congelate nu se dezgheață automat.

În timpul funcționării normale, în compartiment, de ex. pe pereții interiori ai acestuia, se formează în decursul timpului zăpadă sau gheață. Grosimea stratului de brumă sau gheață format depinde și de următoarele cauze:

- Ușa compartimentului a fost deschisă des și/sau pentru un timp îndelungat.
- Au fost introduse cantități mari de alimente proaspete.
- Umiditatea aerului din încăperea este ridicată.

Dacă se formează un strat gros de gheață, este posibil să nu mai puteți închide etanș compartimentul. De asemenea, se reduce puterea de răcire și astfel crește consumul energetic.

- Dezghețați din când în când compartimentul de păstrare a alimentelor congelate, cel târziu în momentul în care pe alocuri s-a format un strat de gheață gros de 0,5 cm.

**Sfat:** Faceți acest lucru în perioadele în care niciun aliment sau puține alimente sunt depozitate în aparatul frigorific sau când umiditatea aerului din cameră și temperatura din cameră sunt scăzute.

 Pericol de deteriorare din cauza dezghețării incorecte.

La dezghețare aveți grijă să nu deteriorați evaporatorul, ceea ce duce la defectarea aparatului.

Nu răzuți straturile de brumă sau gheață. Nu utilizați obiecte ascuțite sau cu muchii tăioase.

Nu utilizați instrumente auxiliare mecanice sau alte metode nerecomandate de producător pentru a accelera procesul de dezghețare.

Aveți grijă să nu pătrundă apă în mobilierul din jurul aparatului.

## Pregătiți pentru dezghețare

- Porniți funcția SuperCongelare ❄️ cu aproximativ 4 ore înainte de dezghețare.

Astfel alimentele din aparatul frigorific acumulează o rezervă de frig și pot fi depozitate mai mult timp la temperatura camerei.

- Scoateți mâncarea congelată. Înfășurați alimentele congelate în mai multe straturi de hârtie sau în prosoape de bucătărie.

**Sfat:** De asemenea, puteți depozita alimentele congelate în pungi izolate.

- Păstrați alimentele într-un loc răcoros până când aparatul frigorific este din nou gata de funcționare.

## Pentru dezghețare

Cu cât un aliment stă mai mult timp la temperatura camerei, cu atât este mai scurt termenul de valabilitate al acestui aliment.

Efectuați rapid procesul de dezghețare.

- Dezactivați funcția SuperCongelare ❄️ și opriți aparatul frigorific.

- Scoateți ștecărul din priză sau decuplați siguranța instalației electrice din locuință.

- Lăsați deschisă ușa aparatului frigorific.

**Sfat:** Puteți să accelerați dezghețarea punând în aparatul frigorific 2 vase cu apă fierbinte (nu fiartă) pe suporturi. În acest caz țineți închisă ușa aparatului frigorific pentru a nu lăsa căldura să iasă.

- Îndepărtați bucățile de gheață desprinse.
- Îndepărtați de mai multe ori apa provenită din dezghețare cu ajutorul unui burete sau al unei cârpe.

## După dezghețare

- Curățați compartimentul de păstrare a alimentelor congelate și uscați-l.
- Conectați din nou aparatul la rețeaua electrică și porniți-l.
- Așezați din nou alimentele pentru congelat în compartiment, de îndată ce temperatura este suficient de scăzută.

# Curățare și întreținere

Nu este permisă îndepărtarea etichetei cu date tehnice din interiorul aparatului frigorific. Aceasta este necesară în caz de defecțiune.

Aveți grijă să nu pătrundă apă la componentele electronice sau la sistemul de iluminat.

 Pericol de deteriorare ca urmare a pătrunderii umidității.

Aburul emanat de un aparat de curățat cu aburi poate deteriora plasticul și componentele electrice.

Nu folosiți aparate de curățat cu aburi pentru a curăța aparatul frigorific.

Apa cu care curățați aparatul nu trebuie să se scurgă prin orificiul de evacuare a condensului.

## Indicații privind agenții de curățare

În interiorul aparatului utilizați doar agenți de curățare și întreținere care nu afectează alimentele.

Pentru a preveni deteriorarea suprafețelor aparatului dumneavoastră, în timpul curățării, **nu** folosiți

- agenți de curățare care conțin sodă, amoniac, acizi sau cloruri
- agenți de curățare cu compuși anti-calcar
- agenți de curățare abrazivi (de ex. pulbere sau lichid abraziv de curățare și pietre abrazive)
- agenți de curățare pe bază de solvenți
- agenți de curățare pentru inox
- detergenți pentru mașini de spălat vase

- spray-uri pentru cuptoare
- detergenți pentru curățat sticla
- perii și bureți duri și abrazivi (de ex. bureți pentru curățarea oalelor)
- radiere speciale de îndepărtat mizeria
- răzuitoare metalice ascuțite

Recomandăm pentru curățare un burete curat, apă caldă și puțin detergent de vase pentru spălare manuală.

## Pregătirea aparatului pentru curățare

**Sfat:** Activați modul curățare . Răcierea din aparatul frigorific este astfel oprită, iar iluminatul interior rămâne pornit.

- Atingeți scurt .
  - Glisați spre stânga sau spre dreapta pe ecran până când  se afișează pe mijloc.
  - Atingeți scurt .
  - Pentru a ieși din setări, apăsați pe .
- Modul curățare  activat apare la nivelul afișajului Start.
- Scoateți toate alimentele din aparatul frigorific și depozitați-le într-un loc răcoros.
  - Scoateți toate accesoriile care pot fi scoase pentru a fi curățate în afara aparatului frigorific (consultați secțiunea „Scoaterea accesoriilor, dezambalarea și curățarea”).

## Curățare manuală sau în mașina de spălat vase a accesoriilor

Următoarele componente trebuie curățate doar **manual**:

- panourile sau barele din inox
- raftul cu reglare fină



- elementele de plastic ale raftului cu suport rotativ (FlexiTray)
- bara de protecție din spate, precum și suporturile laterale ale modulului pentru sertare (CompactCase)
- raftul cu opritoare
- placa de separare cu grilaj pentru sticle
- toate sertarele și capacele lor (disponibile în funcție de model)
- cutia de sortare
- grilajul variabil pentru sticle (disponibil ca accesoriu suplimentar opțional)

Următoarele componente sunt **potrivite pentru mașina de spălat vase**:

 Pericol de deteriorare din cauza temperaturii prea ridicate în mașina de spălat vase.

Unele piese ale aparatului frigorific pot deveni inutilizabile, de ex. prin deformare, ca urmare a spălării în mașina de spălat vase la temperaturi de peste 55 °C.

Pentru componentele adecvate pentru curățare în mașina de spălat vase, selectați doar programe cu maximum 55 °C.

Prin contactul cu coloranții naturali care se găsesc de ex. în morcovi, roșii și ketchup, componentele de plastic își pot schimba culoarea în mașina de spălat vase. Această modificare a culorii nu influențează stabilitatea componentelor.

- suportul pentru sticle, tăvița pentru ouă
- rafturile de pe ușă și rafturile pentru sticle de pe ușa dispozitivului (fără panou din inox)

- șine de ghidare pentru rafturile de pe ușă cu reglare fină
- rafturile (fără bare și fără opritoare)
- cele 2 componente ale rezervorului de apă pentru nebulizator
- adaptoare pentru tava de copt
- suportul pentru filtrul cu carbon (disponibil ca accesoriu suplimentar)

## Îndepărtarea și dezasamblarea accesoriilor pentru curățare

### Scoateți raftul cu reglare fină

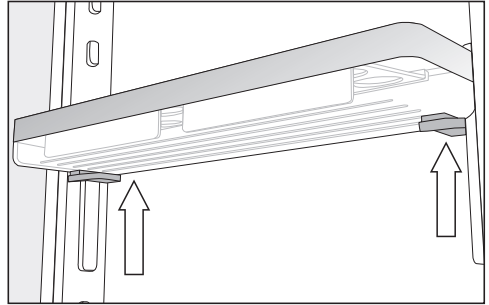

- Prindeți raftul cu ambele mâini, apăsați butoanele gri de sub raft de ambele părți și împingeți raftul în sus pe șinele de ghidare.
- Scoateți șina de ghidare din came.
- După curățare, așezați șina de ghidare în poziția dorită și așezați a doua șină de ghidare în paralel cu prima șină pe partea opusă.
- Glisați din nou raftul pe șinele de ghidare de sus în jos.

### Dezasamblarea rafturilor de pe ușă/raftului pentru sticle

Îndepărtați panoul din inox înainte de a curăța rafturile de pe ușă/raftul pentru sticle la mașina de spălat vase.

## Curățare și întreținere

Pentru a scoate panoul din inox, procedați după cum urmează:

- Așezați rafturile de pe ușă/raftul pentru sticle pe blatul de bucătărie.

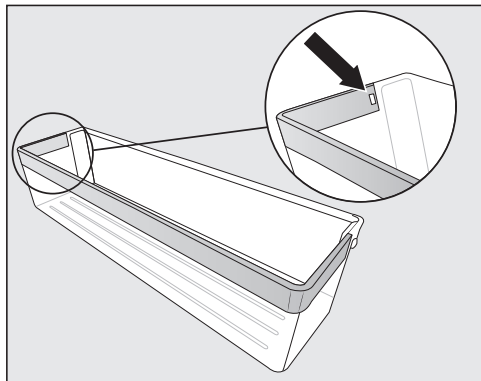

- Apăsați clema de contact din locaș. Acum panoul se desface complet de pe raft.
- După curățarea panoului din inox, fixați-l în ordine inversă pe raftul pentru ușă.

### Dezasamblarea raftului/raftului cu iluminare

⚠ Pericol de deteriorare din cauza curățării incorecte.

Bara de inox cu iluminat LED se deteriorează dacă o introduceți în apă pentru a o curăța.

Curățați bara din inox cu iluminat LED, cu o cârpă umedă.

Înlăturați bara din inox sau bara din inox cu iluminat LED înainte de a curăța raftul.

- Așezați raftul cu partea superioară în jos pe blatul de bucătărie, pe un strat moale al suprafeței de lucru (de ex. un prosop pentru vase).

⚠ Pericol de deteriorare din cauza manipulării incorecte.

La detașarea barei de inox cu iluminat LED, contactele de metal se pot deteriora.

Aceste contacte din colțul din față stânga alimentează cu curent electric sistemul de iluminat cu LED. Desfaceți mai întâi partea fără contacte.

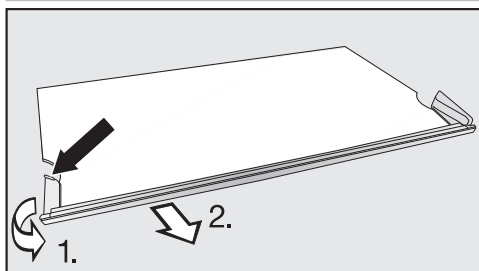

- Prindeți de punctul cel mai din spate al cadrului de plastic de pe partea stângă a barei din inox.

1. Scoateți cadrul de plastic de pe raft și
2. în același timp detașați bara. Acum se desface și partea opusă.

- După curățare, fixați bara din inox în ordine inversă la loc pe raft.

### Dezasamblarea raftului cu suport rotativ (FlexiTray)

⚠ Pericol de vătămare prin căderea bazei de sticlă.

La îndepărtarea raftului, suportul rotativ poate ieși, baza de sticlă din tavă poate cădea și se poate sparge.

Țineți ferm suportul rotativ atunci când o scoateți.

- Așezați raftul pe un suport moale (de ex. un prosop pentru vase) pe blatul de bucătărie.

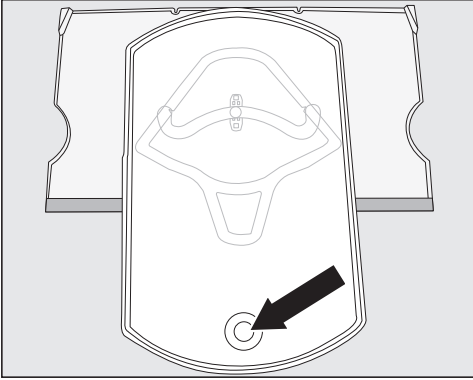

- Rotiți tava înainte. Ridicați raftul de sticlă de jos prin deschidere și scoateți-l.
- Întoarceți tava înapoi la poziția inițială pe raft.

Puteți detașa tava de pe raft numai dacă tava a fost întoarsă în poziția sa inițială pe raft. Capul de conectare trebuie să fie în poziția finală rotundă a ghidajului de rulare ①.

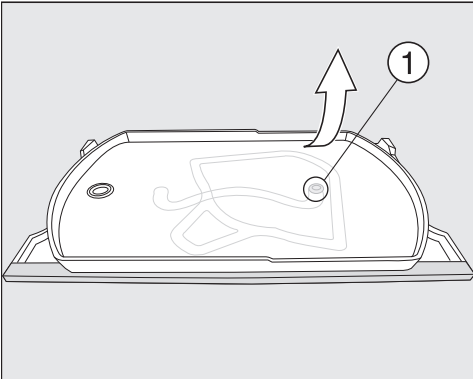

- Țineți raftul inferior în dreapta sus și trageți tava cu forță din raft.

Capul de conectare de pe tavă este eliberat din poziția finală rotundă a ghidajului de rulare ①.

Acum puteți dezambla și curăța toate componentele.

Există o placă de sticlă sub raft, care este asigurată prin cleme de prindere ② la marginea exterioară a raftului.

Placa de sticlă poate fi, de asemenea, îndepărtată pentru curățare ulterioară, după cum este descris mai jos:

- Întoarceți raftul astfel încât capacul din inox să fie în spate și marginea frontală să iasă ușor peste blatul de lucru.

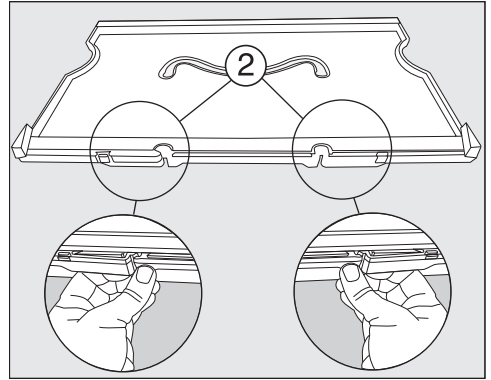

- Deblocați clemele de prindere ② și ridicați raftul.

Placa de sticlă este eliberată. Ambele componente pot fi acum curățate.

### Asamblați raftul cu suport rotativ (FlexiTray)

- Așezați raftul din plastic pe blatul de lucru astfel încât locașul să fie deasupra și capacul din oțel inoxidabil să fie în față.

## Curățare și întreținere

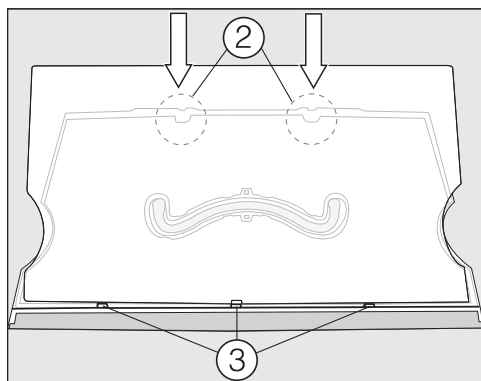

- Mai întâi așezați placa de sticlă în caneluri<sup>③</sup> și apoi fixați-o în clemele de prindere<sup>②</sup>.
- Întoarceți raftul astfel încât suprafața din plastic să fie orientată în sus.

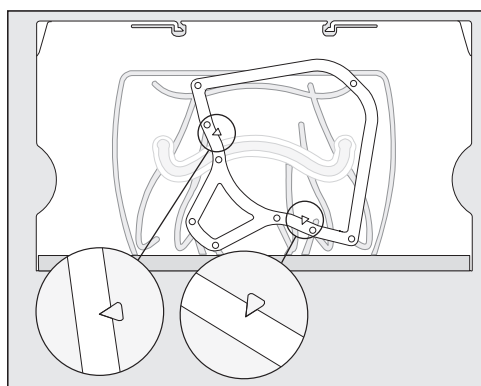

- Așezați cadrul pe raft astfel încât vârful săgeților reliefate pe raft să se încadreze în orificiile ascuțite de pe cadru.

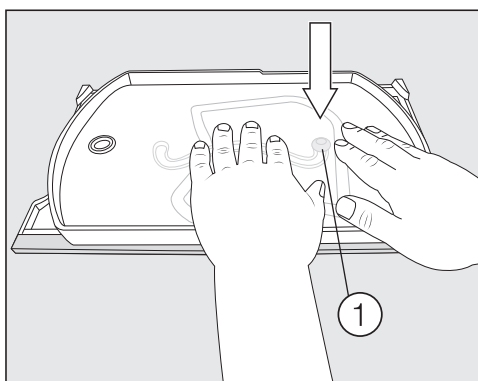

- Luați tava cu capul de conectare îndreptat în jos și apăsați capul de conectare cu forță în poziția finală rotundă a ghidajului de rulare<sup>①</sup>.
- Așezați raftul de sticlă înapoi pe tavă.

### Dezasamblarea și scoaterea modulului sertar (CompatCase)

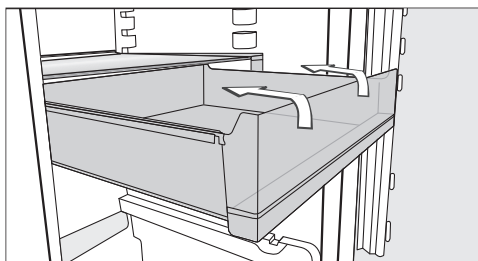

- Trageți sertarul în afară până la balamă. Înclinați ușor raftul în sus și scoateți-l.

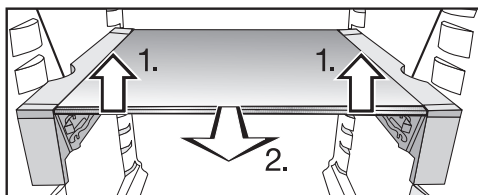

- Ridicați ușor raftul și locașul cu ambele mâini în față la 1).

## Curățare și întreținere

- Trageți rafturile puțin în față 2.) și scoateți rafturile până când adânciturile din stânga și din dreapta sunt peste nervurile de susținere în sus sau oblic.
- Așezați raftul și locașul pe un suport moale (de ex. un prosop pentru vase) pe blatul de bucătărie.

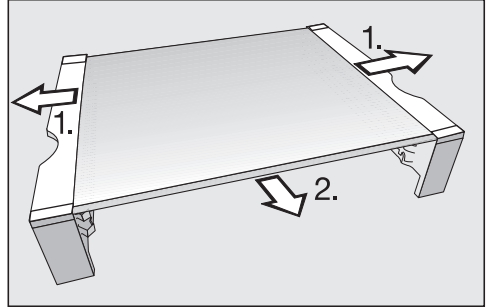

- Scoateți suporturile laterale ale rafturilor 1.).
- Scoateți banda din oțel inoxidabil în față 2.).
- După curățare, fixați bara din oțel inoxidabil, bara de protecție, precum și suporturile la loc pe raft.
- Așezați rafturile și suporturile ori sus ori lateral în aparatul frigorific.
- Împingeți în spate raftul până la maximum.
- Dacă este necesar, introduceți sertarul de sus în ghidajul superior sau inferior în suport.

### Scoaterea sertarelor din aparatul frigorific

- Trageți sertarul în afară până la opritor.

Sertarul este blocat în zona din spate prin cleme. Acest dispozitiv de blocare trebuie eliberat înainte de demontare.

## Curățare și întreținere

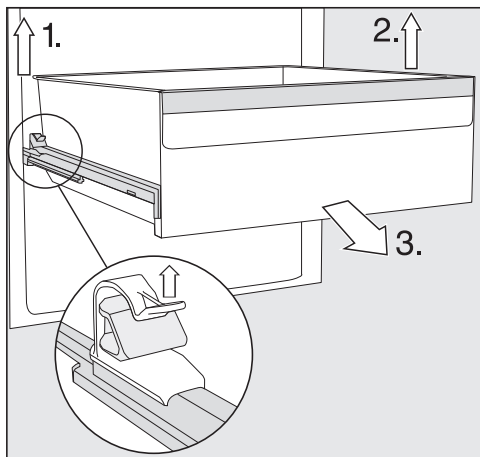

- 1. Ridicați clema din stânga și, în același timp, trageți sertarul înainte din dispozitivul de blocare.
  - 2. Faceți același lucru și pe partea opusă.
- Sertarul nu mai este blocat.
- 3. Acum scoateți sertarul cu forță din față.

Apoi împingeți la loc șinele telescopice. Astfel puteți evita avariile lor.

⚠ Pericol de deteriorare din cauza curățării incorecte.

Șinele telescopice conțin o vâșelină specială care poate fi înlăturată la curățarea șinelor, ducând astfel la deteriorarea șinelor.

Curățați șinele telescopice cu o lavetă umedă.

### Montarea sertarelor

- Așezați sertarul pe șinele telescopice introduse complet.
- Împingeți sertarul cu forță în aparat până când se fixează în poziție.

### Scoaterea și dezasamblarea rezervorului de apă pentru nebulizator

⚠ Pericol pentru sănătate ca urmare a apei contaminate.

Apa care rămasă în rezervorul de apă pentru o lungă perioadă de timp se poate contamina și vă poate pune în pericol sănătatea.

Curățați rezervorul de apă pentru nebulizator și umpleți rezervorul de apă cu apă potabilă în cazul în care aparatul frigorific sau zona frigider a fost oprit pentru o perioadă lungă de timp (mai mult de 2 zile) sau dacă nebulizatorul a fost oprit pentru o perioadă lungă de timp (mai mult de 2 zile).

Curățați rezervorul de apă pentru nebulizator și umpleți rezervorul de apă cu apă proaspătă dacă Modul Holiday ☀ a fost pornit pentru o perioadă mai lungă de timp (mai mult de 2 săptămâni).

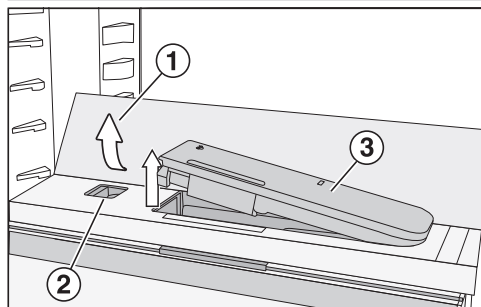

- Apăsăți pe colțurile din spate, exterioare ale raftului din sticlă ①.
- Raftul din sticlă se pliază în față.
- Ridicați raftul din sticlă și pliați-l înapoi.
- Raftul din sticlă este vertical.
- Împingeți glisorul ② spre stânga.
- Rezervorul de apă ③ sare din locaș.

- Scoateți rezervorul de apă.

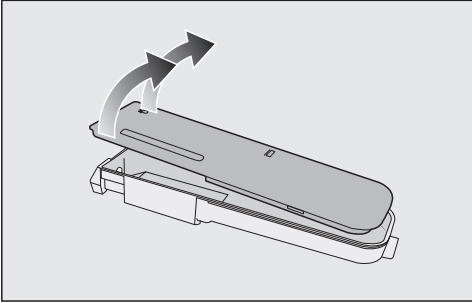

- Demontați rezervorul de apă în cele 2 părți ale sale și curățați piesele cu mâna sau în mașina de spălat vase.
- Puneți rezervorul de apă înapoi.
- Pliăți raftul din sticlă ① în jos.

## Scoaterea plăcii de separare cu grilaj pentru sticle

- Scoateți raftul de sticlă din față și din spate din placa separatoare.

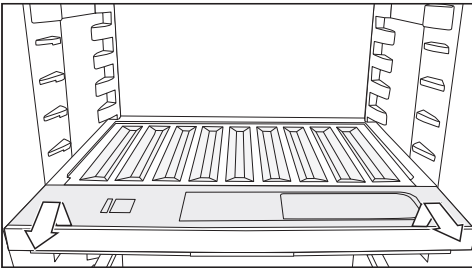

- Ridicați ușor grilajul pentru sticle și trageți-l în față.
- După curățare, împingeți grilajul pentru sticle până se fixează în poziție și apăsați pe grilaj în jos.
- Așezați rafturile de sticlă înapoi pe placa de separare.

## Scoaterea capacului compartimentului

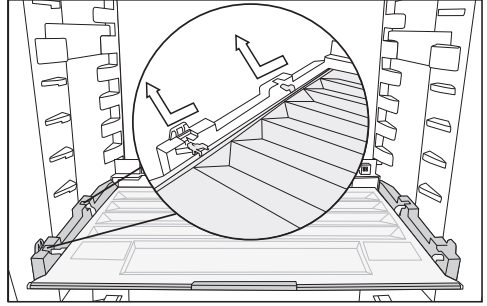

- Ridicați ușor capacul și trageți-l în față.
- După curățare împingeți capacul înapoi în locașul său.

## Schimbarea filtrului cu carbon (accesoriu opțional)

Înlocuiți filtrele cu carbon din suport aproximativ la fiecare 6 luni.

Simbolul  de la nivelul afișajului Start vă amintește când trebuie înlocuit filtrul cu carbon.

Puteți achiziționa filtre cu carbon KKF-RF de la Serviciul Clienți Miele, de la reprezentanță sau de pe pagina de internet Miele.

- Trageți în sus suportul filtrelor cu carbon, pentru a-l scoate de pe raft.

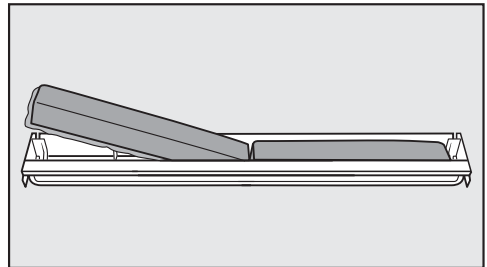

- Scoateți cele două filtre vechi din suport și introduceți filtrele noi, având marginea proeminentă îndreptată în jos.

## Curățare și întreținere

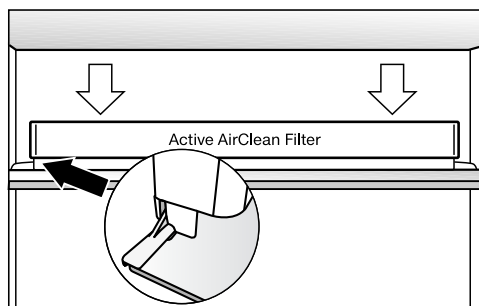

- Așezați suportul filtrelor în centrul barei de protecție din spatele raftului dorit și asigurați-vă că se cuplează în poziție.
- Pentru a confirma înlocuirea filtrelor, atingeți pe afișaj simbolul 🌐.

Indicatorul luminos de înlocuire a filtrelor cu carbon se va stinge, iar contorul se va reseta.

Simbolul 🌐 dispare de pe afișajul Start.

### Curățarea garniturii de etanșare a ușii

⚠ Pericol de deteriorare din cauza curățării incorecte.

Dacă garnitura de etanșare a ușii este tratată cu uleiuri și grăsimi, garnitura de etanșare a ușii poate deveni poroasă.

Nu tratați cu uleiuri sau grăsimi garnitura de etanșare a ușii.

- Garnitura de etanșare a ușii trebuie curățată în mod regulat cu apă curată și apoi ștearsă bine cu o cârpă.

### Curățarea spațiilor de ventilare

Depunerile de praf fac să crească consumul de energie electrică.

- Curățați regulat spațiile de ventilare cu o pensulă sau cu aspiratorul (utilizați de ex. peria mică de praf a aspiratoarelor Miele).

### După curățare

- Dezactivați din nou funcția de curățare apăsând scurt pe afișajul Start 🖱.
- Atingeți din nou scurt 🖱.

Când funcția de curățare este dezactivată, simbolul 🖱 luminează în alb.

Aparatul frigorific începe din nou să răcească.

- Repuneți toate rafturile și accesoriile în aparat.
- Porniți funcția Super Răcire ❄ pentru un timp, astfel încât aparatul frigorific să se răcească rapid.
- Introduceți alimente în aparatul frigorific imediat ce temperatura este suficient de scăzută.
- Închideți ușa (ușile) dispozitivului.





## Ghid de rezolvare a problemelor

Cu ajutorul ghidului de mai jos veți putea remedia majoritatea problemelor și defecțiunilor care pot interveni în timpul utilizării obișnuite a aparatului. Astfel veți putea economisi timp și bani, deoarece nu va mai fi nevoie să contactați Serviciul Clienți.

Puteți găsi informații despre depanarea dvs. la [www.miele.ro/service](http://www.miele.ro/service).

Tabelele de mai jos vă vor ajuta să găsiți și să înlăturați cauza unei defecțiuni sau a unei probleme.





Până la remedierea deranjamentului, încercați să nu deschideți aparatul, pentru a menține la minimum pierderea de temperatură rece.

Problemă	Cauză posibilă și remediere
<b>Aparatul nu are putere de răcire și iluminatul interior nu funcționează atunci când ușa este deschisă.</b>	Aparatul nu este pornit și la nivelul afișajului luminează  . <ul style="list-style-type: none"> <li>■ Porniți aparatul.</li> </ul>
	Ștecărul nu este introdus corect în priză. <ul style="list-style-type: none"> <li>■ Introduceți ștecărul în priză. Când aparatul frigorific este pornit apare la nivelul afișajului .</li> </ul>
	Siguranța principală a instalației din locuință s-a decuplat. Aparatul, tensiunea electrică din locuință sau un alt aparat ar putea fi defecte. <ul style="list-style-type: none"> <li>■ Contactați un electrician profesionist sau Serviciul Clienți.</li> </ul>
<b>Compresorul funcționează continuu.</b>	Aceasta nu este o defecțiune. Pentru a economisi energie, atunci când nu este nevoie de temperaturi foarte joase, compresorul funcționează la viteză redusă. Astfel crește durata de funcționare a compresorului.
<b>Compresorul se cuplează tot mai des și pentru prea mult timp, temperatura în aparat este prea scăzută.</b>	Spațiile de ventilare sunt acoperite ori prăfuite. <ul style="list-style-type: none"> <li>■ Nu acoperiți spațiile de ventilare.</li> <li>■ Înlăturați regulat praful din spațiile de ventilare.</li> </ul>
	Ușa aparatului a fost deschisă des. Sau sunt depozitate cantități crescute de alimente. <ul style="list-style-type: none"> <li>■ Deschideți ușa doar la nevoie și pentru cât mai puțin timp posibil.</li> </ul>
	Temperatura necesară se reglează singură după ceva timp.
	Ușa aparatului nu este închisă corect. <ul style="list-style-type: none"> <li>■ Închideți ușa aparatului.</li> </ul>

## Ghid de rezolvare a problemelor





















Problemă	Cauză posibilă și remediere
	<p>Temperatura necesară se reglează singură după ceva timp.</p> <p>Temperatura ambientală este prea crescută. Cu cât este mai ridicată temperatura ambientală, cu atât compresorul rămâne cuplat mai mult timp.</p> <ul style="list-style-type: none"> <li>■ Respectați indicațiile din capitolul „Instalare”, secțiunea „Locul instalării”.</li> </ul> <p>Aparatul frigorific nu a fost încastrat corect în nișă.</p> <ul style="list-style-type: none"> <li>■ Instalați aparatul frigorific în conformitate cu instrucțiunile de montaj anexate.</li> </ul> <p>Temperatura din aparat este setată la o valoare prea scăzută.</p> <ul style="list-style-type: none"> <li>■ Corectați setarea temperaturii.</li> </ul> <p>Funcția Super Răcire ❄️ continuă să rămână activată.</p> <ul style="list-style-type: none"> <li>■ Pentru a economisi energie, dezactivați manual funcția Super Răcire ❄️ în mod anticipat.</li> </ul>
<p><b>Compresorul se cuplează tot mai rar și pentru prea puțin timp, temperatura în aparat crește.</b></p>	<p>Aceasta nu este o defecțiune. Temperatura este prea ridicată.</p> <ul style="list-style-type: none"> <li>■ Corectați setarea temperaturii.</li> <li>■ Verificați încă o dată temperatura după 24 ore.</li> </ul>
<p><b>Aparatul frigorific are depuneri de gheață sau în interiorul aparatului frigorific se formează condens. Este posibil ca ușa dispozitivului să nu se închidă corect.</b></p>	<p>Garnitura de etanșare a ușii a ieșit din canelură.</p> <ul style="list-style-type: none"> <li>■ Verificați dacă garnitura de etanșare a ușii este poziționată corect în canelură.</li> </ul> <p>Garnitura de etanșare a ușii este deteriorată.</p> <ul style="list-style-type: none"> <li>■ Verificați dacă garnitura de etanșare a ușii este deteriorată.</li> </ul>
<p><b>Garnitura de etanșare a ușii este deteriorată sau trebuie înlocuită.</b></p>	<p>Nu aveți nevoie de unelte pentru a înlocui garnitura de etanșare a ușii.</p> <ul style="list-style-type: none"> <li>■ Înlocuiți garnitura de etanșare a ușii. Aceasta poate fi achiziționată de la reprezentanță sau de la Serviciul Clienți.</li> </ul>

## Probleme generale cu aparatul









Problemă	Cauză posibilă și remediere
<b>Podeaua aparatului frigorific este umedă.</b>	Orificiul de drenare a condensului este înfundat. <ul style="list-style-type: none"> <li>■ Curățați canalul pentru condens și orificiu de drenare.</li> </ul>
<b>Alimentele s-au lipit între ele prin congelare.</b>	Ambalajul alimentelor nu era uscat atunci când le-ați introdus în aparatul frigorific. <ul style="list-style-type: none"> <li>■ Folosiți un instrument bont, precum coada unei linguri, pentru a le desface cu grijă.</li> </ul>
<b>Compartimentul de păstrare a alimentelor congelate are un strat gros de gheață.</b>	Ușa compartimentului de păstrare a alimentelor congelate nu se închide corect. <ul style="list-style-type: none"> <li>■ Verificați dacă compartimentul de păstrare a alimentelor congelate se închide corect.</li> </ul>
	Compartimentul de păstrare a alimentelor congelate trebuie dezghețat. <ul style="list-style-type: none"> <li>■ Dezghețați compartimentul de păstrare a alimentelor congelate și curățați-l.</li> </ul>
<b>Nu se aude nicio alarmă, deși ușa aparatului stă deschisă de mai mult timp.</b>	Aceasta nu este o eroare. Alarma a fost oprită din modul Setări. Dacă doriți să reporniți alarma acustică: <ul style="list-style-type: none"> <li>■ Atingeți scurt .</li> <li>■ Glisați spre stânga sau spre dreapta pe ecran până când  se afișează pe mijloc.</li> <li>■ Atingeți scurt .</li> <li>■ Selectați volumul dorit glisând spre dreapta pe bara cu segmente.</li> <li>■ Confirmați setarea dorită atingând bara cu segmente.</li> </ul> <p>În cazul semnalelor de avertizare și al alarmelor sonore pornite apare  orange.</p>

# Ghid de rezolvare a problemelor





## Mesaje afișate

Mesaj	Cauză posibilă și remediere
Pe afișajul Start este aprins  , aparatul nu are putere de răcire, însă comenzile aparatului frigorific precum și iluminatul interior sunt funcționale.	Este activat regimul demonstrativ. <ul style="list-style-type: none"><li>■ Atingeți scurt .</li><li>■ Atingeți scurt .</li><li>■ Glisați spre stânga sau spre dreapta pe ecran până când  se afișează pe mijloc.</li><li>■ Atingeți scurt .</li></ul> După ce regimul demonstrativ  a fost dezactivat, aparatul frigorific se oprește și trebuie repornit.
Pe afișaj se aprinde  , iar aparatul nu poate fi operat.	Funcția de curățare este încă activată. <ul style="list-style-type: none"><li>■ Dezactivați din nou funcția de curățare apăsând scurt pe afișajul Start .</li><li>■ Atingeți din nou scurt .</li></ul> Când funcția de curățare este dezactivată, simbolul  luminează în alb. Aparatul frigorific începe din nou să răcească.
Pe afișaj nu apare nimic. Este negru.	Modul Sabat  este activat: Iluminatul interior este oprit, iar aparatul răcește. <ul style="list-style-type: none"><li>■ Atingeți scurt afișajul negru.</li></ul> Apare  <ul style="list-style-type: none"><li>■ Atingeți scurt .</li></ul>  luminează portocaliu. <ul style="list-style-type: none"><li>■ Atingeți din nou scurt .</li></ul> Când modul Sabat este dezactivat,  luminează alb.
Pe afișaj se aprinde  , iar aparatul nu poate fi operat.	Funcția de blocare este activată. <ul style="list-style-type: none"><li>■ Deblocați pentru scurt timp aparatul sau dezactivați complet funcția de blocare a comenzilor (consultați capitolul „Selectarea altor setări”, secțiunea „Dezactivarea pentru scurt timp/completă a funcției de blocare / ”).</li></ul>
Deschiderea automată a ușii este activată. Pe afișaj luminează roșu  și se aude și un sunet de avertizare.	Alarma a fost activată deoarece motorul de deschidere automată a ușii s-a supraîncălzit. <ul style="list-style-type: none"><li>■ Așteptați puțin și lăsați motorul să se răcească.</li><li>■ Mișcați ușa cu mâna.</li></ul>



## Ghid de rezolvare a problemelor

Mesaj	Cauză posibilă și remediere
<p><b>Deschiderea automată a ușii este activată. Pe afișaj luminează galben  și se aude și un sunet de avertizare.</b></p>	<p>Un obstacol blochează mișcarea ușii.</p> <ul style="list-style-type: none"> <li>■ Îndepărtați obstacolul.</li> <li>■ Mișcați ușa cu mâna.</li> </ul> <p>Mecanismul balamalei ușii este blocat.</p> <ul style="list-style-type: none"> <li>■ Nu mișcați ușa în sens invers mișcării motorului. Balamalele ușii pot fi deteriorate.</li> <li>■ Contactați serviciul pentru clienți.</li> </ul>
<p><b>La nivelul afișajului Start luminează simbolul  și se aude un semnal sonor.</b></p>	<p>Indicatorul de înlocuire fitru timestrip®  vă amintește când filtrul cu carbon trebuie înlocuit.</p> <ul style="list-style-type: none"> <li>■ Schimbați filtrul cu carbon din suport (consultați capitolul „Curățare și întreținere“, secțiunea „Înlocuirea filtrului cu carbon (accesoriu opțional)“ și confirmați înlocuirea filtrului cu carbon apăsând pe simbolul  de pe afișaj.</li> </ul> <p>Simbolul  dispăre de pe afișajul Start.</p>
<p><b>Pe afișaj se aprinde galben , se aude și un sunet de avertizare, iar iluminarea interioară se aprinde intermitent.</b></p>	<p><b>Alarma ușii s-a activat.</b> Funcția ActiveDoor nu este activată.</p> <ul style="list-style-type: none"> <li>■ Atingeți pe afișaj .</li> </ul> <p>Sunetul de avertizare se oprește, simbolul  se stinge, iar iluminarea interioară este aprinsă din nou în permanență.</p> <ul style="list-style-type: none"> <li>■ Închideți ușa aparatului.</li> </ul>

## Ghid de rezolvare a problemelor

Mesaj	Cauză posibilă și remediere
Pe afișaj luminează  , eventual apare un cod de eroare F cu cifre. Se aude și o alarmă sonoră.	<p>S-a produs o defecțiune.</p> <ul style="list-style-type: none"> <li>■ Oprii sunetul de avertizare atingând scurt pe afișaj .</li> <li>■ Contactați service-ul Miele.</li> </ul> <p>Pentru a raporta defecțiunea, aveți nevoie, de asemenea, de codul modelului și de numărul de serie al unității de refrigerare, pe lângă codul de defecțiune afișat. Aceste informații puteți să le vedeți direct pe afișaj:</p> <ul style="list-style-type: none"> <li>■ Pentru aceasta atingeți pe afișaj .</li> </ul> <p>Pe afișaj vor apărea datele necesare ale aparatului. Confirmați cu  pentru a părăsi afișajul cu informații și codul de eroare se va afișa din nou.</p> <p>Puteți să opriți oricând aparatul în mod direct din mesajul de eroare.</p>
	<p>Este afișată o eroare a aparatului: Acest indicator luminos are mereu prioritate și întrerupe imediat orice setare în curs de efectuare.</p> <p>O eroare a aparatului va fi afișată cu prioritate față de o alarmă a ușii și/sau de o alarmă de temperatură existentă.</p>



## Probleme cu deschiderea automată a ușii

Problemă	Cauză posibilă și remediere
Ușa se deschide cu o viteză diferită.	Aceasta nu este o eroare! Viteza se poate modifica în funcție de încărcătura de pe ușa interioară.
Pe afișaj apare  . Unghiul de deschidere a ușii nu poate fi salvat.	<p>Unghiul de deschidere a ușii selectat este prea mic.</p> <ul style="list-style-type: none"> <li>■ Selectați un unghi de deschidere a ușii de cel puțin 70°. Pentru a scoate sertarele fără dificultăți, unghiul de deschidere a ușii ideal este de cel puțin 90°.</li> </ul>
Ușa nu răspunde la semnalul de bătaie.	<p>Bătaia în ușă este prea slabă.</p> <ul style="list-style-type: none"> <li>■ Creșteți sensibilitatea senzorului de detectare a bătaii în ușă (vedeți capitolul „Descrierea aparatului“, secțiunea „Deschiderea automată a ușii (ActiveDoor)“).</li> </ul> <p>Funcția de bătaie în ușă nu este activată.</p> <ul style="list-style-type: none"> <li>■ Activați deschiderea automată a ușii (vedeți capitolul „Setări suplimentare“, secțiunea „Deschidere automată a ușii (ActiveDoor) “).</li> </ul>

## Ghid de rezolvare a problemelor

Problemă	Cauză posibilă și remediere
Ușa nu răspunde la comanda vocală (în funcție de model).	Asistentul vocal nu este configurat. ■ Efectuați setarea utilizând aplicația Miele.
	Deschiderea automată a ușii este activată. ■ Activați deschiderea automată a ușii (vedeți capitolul „Setări suplimentare”, secțiunea „Deschidere automată a ușii (ActiveDoor)  ”).

### Probleme cu nebulizatorul

Problemă	Cauză posibilă și remediere
Nebulizatorul nu umidifică alimentele în zona PerfectFresh Active	Nebulizatorul nu este pornit. ■ Apăsăți scurt în modul de setare  pe simbolul  .
	Capacul compartimentului a fost tras în față și, prin urmare, este setat la „Umiditatea nu este crescută $\delta$ ”. ■ Glisați capacul compartimentului înapoi, astfel încât setarea „Umiditate crescută $\delta\delta\delta$ ” este selectată.
	Nu este suficient de multă apă în rezervorul de apă. ■ Umpleți rezervorul de apă.
	Rezervorul de apă nu este cuplat corespunzător. ■ Introduceți rezervorul de apă astfel încât să fie blocat la locul său.
	Există murdărie în fața nebulizatorului. ■ Curățați rezervorul de apă și nebulizatorul.

# Ghid de rezolvare a problemelor

## Iluminat interior

 Pericol de electrocutare de la componentele expuse și parcurse de curent electric.







Dacă înlăturați capacul lămpilor puteți ajunge în contact cu componentele parcurse de curent electric.

Nu înlăturați capacul lămpilor. Sistemul de iluminat LED se repară și se înlocuiește exclusiv de către Serviciul Clienți.

 Pericol de rănire ca urmare a sistemului de iluminat LED.

Acest sistem de iluminat corespunde grupei de risc RG 2. Atunci când capacul este defect, vă puteți răni ochii.

Atunci când capacul lămpilor este defect, nu priviți prin instrumente optice (o lupă sau alt instrument similar) direct în lumină, din imediata apropiere.

Problemă	Cauză posibilă și remediere
Iluminatul interior nu funcționează.	Aparatul frigorific nu este pornit. ■ Porniți aparatul.
	Modul Sabat  este activat: Afișajul este negru și aparatul frigorific răcește. ■ Atingeți scurt pe afișajul negru. Apare  . ■ Atingeți scurt  .  luminează portocaliu. ■ Apăsați scurt în modul de setare  pe simbolul  . Când Modul Sabat este dezactivat, simbolul  luminează în alb.
	Iluminatul interior se dezactivează automat din cauza supraîncălzirii, după aprox. 15 minute de când ușa aparatului stă deschisă. Dacă nu acesta este motivul dezactivării, există o defecțiune. ■ Contactați Serviciul Clienți.



## Ghid de rezolvare a problemelor

Problemă	Cauză posibilă și remediere
<p><b>Iluminatul LED al unui raft nu funcționează.</b></p>	<p>Raftul nu stă corect pe suportul raftului.</p> <ul style="list-style-type: none"> <li>■ Verificați așezarea corectă a raftului pe suportul raftului: Raftul are în colțul din stânga față contacte metalice, pentru alimentarea cu energie a sistemului de iluminat LED.</li> <li>■ Introduceți raftul, până când se fixează cu un clic.</li> </ul> <p>Iluminatul LED de pe bara din inox este defect.</p> <ul style="list-style-type: none"> <li>■ Înlocuiți bara din inox cu iluminare LED. Aceasta poate fi achiziționată de la Serviciul Clienți.</li> </ul>
<p><b>Nu funcționează iluminatul LED de pe toate rafturile.</b></p>	<p>Prin sistemul de iluminat cu LED, lichidul s-a scurs pe un raft sau pe deschiderile pentru contact, în suportul din stânga.</p> <p>Oprirea de siguranță stinge iluminatul cu LED la toate rafturile.</p> <ul style="list-style-type: none"> <li>■ Ștergeți bara din inox cu iluminat LED cu o cârpă umedă, ștergeți-o sau lăsați-o să se usuce în afara aparatului frigorific.</li> <li>■ Contactele trebuie să fie curate și uscate înainte de a introduce rafturile cu iluminat.</li> <li>■ Introduceți raftul, până când se fixează cu un clic.</li> <li>■ Închideți ușa aparatului.</li> </ul> <p>După redeschiderea ușii, iluminatul interior funcționează din nou.</p> <p>Dacă nu acestea sunt motivele, înseamnă că avem de-a face cu o defecțiune.</p> <ul style="list-style-type: none"> <li>■ Contactați Serviciul Clienți.</li> </ul>
<p><b>Iluminatul interior se aprinde intermitent.</b></p>	<p>Aceasta nu este o eroare. Alarma ușii a fost activată, iar lumina interioară se aprinde intermitent odată cu semnalul sonor de avertizare.</p>

## Zgomote

Aparatul frigorific produce diferite zgomote de rulare în timpul funcționării. Dacă performanța de răcire este scăzută, aparatul frigorific funcționează cu un consum scăzut de energie, dar pe o perioadă mai lungă. Volumul este scăzut. Dacă performanța de răcire este crescută, alimentele se răcesc mai repede. Volumul este crescut.

Zgomote normale	Cauza lor?
<b>Șuierături</b>	Agentul frigorific se injectează în circuitul de răcire.
<b>Bolboroseli, gălgâit, stropire</b>	Agentul frigorific curge prin conducte.
<b>Bâzâituri</b>	Aparatul frigorific se răcește.
<b>Clicuri</b>	Termostatul pornește sau oprește compresorul.
<b>Bâzâituri, fâsâituri</b>	Funcționează ventilatorul. Sistemul de deschidere automată a ușii deschide sau închide ușa aparatului frigorific.
<b>Pocnituri</b>	Are loc dilatarea materialului în aparatul frigorific.
<b>Troncănit</b>	Supapele sau clapetele sunt active.
<b>Alarmer sonore (aparate frigorifice cu rezervor de apă)</b>	Apa este pompată din rezervorul de apă.
<b>Sorbituri (aparate frigorifice cu amortizor de închidere a ușii)</b>	Ușa aparatului cu amortizor de închidere este deschisă sau închisă.

Rețineți că zgomotul compresorului și al agentului frigorific care circulă prin circuitul de răcire este inevitabil.

Zgomote	Cauză și remediere
<b>Vibrații, zgomote, zornăituri</b>	Aparatul nu este amplasat orizontal. Echilibrați aparatul pe orizontală cu o nivelă cu bulă de aer. Pentru aceasta folosiți piciorușele de sub aparat (în funcție de model). De la o nișă de încastrare de 140 cm: Glisați nișele de stabilizare de pe partea inferioară a bazei dispozitivului.
	Sertarele, coșurile sau rafturile sunt instabile ori greu manevrabile. Verificați toate elementele interioare detașabile și reinstalați-le.
	În aparat sunt sticle sau recipiente care se ciocnesc între ele. Separați unele de altele sticlele sau recipientele.
	Clemele de transport ale cablului (în funcție de model) atârnă liber în spatele aparatului. Scoateți clemele de transport ale cablului.

## Serviciu Clienți

La [www.miele.ro/service](http://www.miele.ro/service) veți găsi informații despre cum să remediați singur defecțiunile și despre piesele de schimb Miele.

### Contact în caz de defecțiuni

În cazul oricăror defecțiuni pe care nu le puteți remedia dumneavoastră, vă rugăm să contactați reprezentanța Miele sau Serviciul Clienți Miele.

Puteți să rezervați Serviciul Clienți Miele online prin intermediul link-ului [www.miele.ro/service](http://www.miele.ro/service).

Datele de contact ale Serviciului Clienți Miele sunt trecute la finalul acestor documente.

Serviciul Clienți are nevoie să știe denumirea modelului și numărul de fabricație (Fabr./SN/Nr.). Ambele informații le puteți găsi pe eticheta cu date tehnice din interiorul răcitorului de vin sau în modul de setare sub informațiile **i**, în funcție de model.

### Baza de date EPREL

De la 1 martie 2021, informațiile privind etichetarea consumul de energie și cerințele de proiectare ecologică pot fi găsite în baza de date a produselor europene (EPREL). Prin următorul link <https://eprel.ec.europa.eu/> puteți accesa baza de date a produselor. Aici vi se solicită să introduceți indicatorul modelului.

Identificatorul modelului poate fi găsit pe plăcuța de identificare din interiorul unității de refrigerare sau, în funcție de model, în modul de setări, la rubrica informații **i**.

<b>Miele</b>			
XXXXXX	Nr. XX/XXXXXXXXXX		
WEINTEMPERERSCHRANK/UNTERTISCHMODELL MULTI-TEMPERATURE WINE STORAGE CABINET-UNDERCOUNTER TOP ARMOIRE DE MISE EN TEMPERATURES VIN/SILOU ENCASTRABLE SOUS PLAN #P#W#R#D#P#A#Z#C#O#N#I#M#T#S#V#O#S#M#O#D#E#P#O#T#R#E#U#E#N#C#H#E#R#A ВИННИЙ ТЕМПЕРАТУРНИЙ ШКАФ			
Klasse/Class Classe/Clase SN-ST	Ap-Typ/AP-Type AP-Tipo/AP-Tipo	Bruttinhalt/Gross Capacity Volume Brut/Capacitate Bruta XXXX l	Gefriervermögen/Freezing Capacity Pouvoir de Congel/Capacitate Congelatoare
Nutritivitate Nut.Capacity Volume Util Capac. Util	Ges /K /G /W/EN /KALT Tot /R /F /WINE /CHILL To /R /C /WIND /CHILL		R600a: XXg

### Garanție

Perioada de garanție a aparatului este de 2 ani.

Mai multe informații puteți găsi în Condițiile de garanție livrate împreună cu produsul.

## Declarație de conformitate

---

Miele declară prin prezenta că acest frigider corespunde Directivei 2014/53/UE.

Textul complet al declarației de conformitate UE este disponibil la una dintre următoarele adrese de internet:

- Produse, descărcare, pe [www.miele.ro](http://www.miele.ro)
- Puteți efectua o solicitare de service, cere informații sau instrucțiuni de utilizare, la [www.miele.ro/manual](http://www.miele.ro/manual), indicând numele produsului sau numărul de serie al produsului.

Bandă de frecvență	2,4000 GHz – 2,4835 GHz
--------------------	----------------------------

Putere maximă de emisie	< 100 mW
-------------------------	----------

## Drepturi de autor și licențe

---

Pentru utilizarea și controlul modulului de comunicare, Miele folosește software-uri proprii sau externe neîncadrate în așa-numitele condiții de licențiere Open Source. Aceste software-uri/componente software sunt protejate prin drepturi de autor. Autorizările Miele și ale terților privind drepturile de autor trebuie respectate.

Modulul de comunicare integrat în aparat conține, de asemenea, componente software care sunt transmise în condiții de licență open source. Puteți accesa componentele Open Source incluse, împreună cu prevederile privind drepturile de autor aferente, copii ale respectivelor condiții de licențiere valabile, precum și alte eventuale informații la nivel local, prin IP, prin intermediul unui browser web ([http\[s\]://<ip adrese>/Licenses](http[s]://<ip adrese>/Licenses)). Reglementările privind răspunderea și garanția pentru condițiile de licențiere Open Source indicate acolo se aplică numai raportat la respectivii titulari ai drepturilor.

România  
Miele Appliances S.R.L.  
Piața Presei Libere, nr. 3-5,  
sector 1, București  
Clădirea City Gate, Turnul sudic, etaj 5  
Telefon 021 352 07 77 / 78 / 79  
Fax 021 352 07 76  
E-mail [info@miele.ro](mailto:info@miele.ro)

Miele & Cie. KG  
Carl-Miele-Straße 29  
33332 Gütersloh  
Germania

K 7798 ...

ro-RO

M.-Nr. 12 585 540 / 01