

**Miele**



# Bruks- och installationsanvisning Professionella värmepumpstumlare PDR 914/918/922 HP

---



Läs **ovillkorligen** bruksanvisningen före installation och idrifttagning. På så vis undviker du skador och olyckor.

sv-SE

M.-Nr. 11 864 710

# Innehåll

---

<b>Bidra till att skona miljön</b> .....	6
<b>Säkerhetsanvisningar och varningar</b> .....	7
Användningsområde .....	7
Förebygga felanvändning .....	8
Teknisk säkerhet.....	8
Användning .....	10
Tillbehör.....	10
<b>Använda torktumlaren</b> .....	11
Manöverpanel.....	11
Touchknappar och touchdisplay med touchknappar.....	12
Huvudmeny .....	12
Menyn  Program.....	12
Menyn  Favoriter.....	12
Menyn  Användare .....	12
Användningsexempel .....	12
Urvalslistor.....	12
Ställa in olika värden .....	13
Rullgardinsmeny.....	14
Lämna menyn.....	14
Visa hjälp .....	14
<b>Första idrifttagningen</b> .....	15
Koppla in torktumlaren .....	15
Anvisning till valfria externa enheter .....	16
Ställa in displayens ljusstyrka.....	16
Ställa in datum.....	16
Bekräfta frågan om visning av klockan .....	16
Välja programpaket.....	17
Avsluta idrifttagning.....	18
<b>Torkning</b> .....	20
1. Tvätta rätt.....	20
Tvätta.....	20
Torkning.....	20
Tvättråd.....	20
2. Lägg i tvätt i torktumlaren .....	21
3. Välja program.....	22
Koppla in torktumlaren .....	22
4. Välja programinställning .....	24
Välja torrhetsgrad .....	24
Välja tillvalsfunktioner .....	24
5. Starta program .....	24
Betal-/bokningssystem (tillval).....	24
Visa aktuella programparametrar .....	25
Programtid/resttidsprognos .....	25
Programslut .....	26
Programslut .....	26
Ta ur tvätten.....	26
Skötselanvisningar .....	26

Timer .....	26
Förutsättning för timerinställning.....	26
Ställa in timern.....	26
<b>Rengöring och skötsel</b> .....	27
Rengöra luddfiltret .....	27
Torktumlare.....	28
Värmeväxlare .....	29
<b>Miele service</b> .....	31
Få hjälp vid eventuella störningar.....	31
Extra tillbehör .....	31
<b>Installation</b> .....	32
Förutsättningar för en installation.....	32
Allmänna driftvillkor .....	32
Transport .....	32
Montera värmepumpen .....	33
Uppställning .....	35
Fästa värmepumpstumlaren.....	37
Elanslutning.....	37
Ventilationsöppning.....	39
Öppning för luftutsläpp .....	39
Kondensavlopp .....	39
<b>Extra tillbehör</b> .....	40
XCI-box .....	40
XKM 3200.....	40
Dataskydd och datasäkerhet .....	40
Nätverkskonfigurering fabriksinställning .....	40
Upphovsrättsliga föreskrifter och licenser.....	40
Betal-/bokningssystem .....	41
<b>Användarnivå</b> .....	42
Öppna användarnivån .....	42
Tillgång med kod.....	42
Ändra kod .....	42
Avsluta menyn Inställningar.....	42

# Innehåll

---

Användning / visning .....	42
Språk .....	42
Språkmeny .....	42
Bekräfta språk .....	43
Ljusstyrka display .....	43
Tid .....	43
Datum .....	43
Ljudstyrka .....	44
Visning restfuktighet .....	44
Synlighet parameter .....	44
Standbyläge Display/led .....	44
Standbyläge maskin .....	45
Senare start .....	45
Minne .....	45
Temperaturenhet .....	45
Viktenhet .....	45
Logotyp .....	45
Ändra kod .....	46
Programval .....	46
Styrning .....	46
Programpaket .....	47
Favoritprogram .....	47
Specialprogram .....	47
Sortera program .....	48
Färgval program .....	49
Användningsteknik .....	49
Skrynkelskydd .....	49
Torrhetsgrad .....	49
Förlängd avkylning .....	49
Avkylningstemperatur .....	50
Fläkt, intervalldrift .....	50
Service .....	50
Rengör luftkanaler .....	50
Rengör filter .....	50
Serviceintervall .....	50
Externa användningar .....	51
Extern frånluftsventil .....	51
Extra fläkt .....	51
Trycksensor .....	52
Signal effekttoppsbrytare .....	52
Hindra effekt-toppbrytning .....	52
Val KOM-modul .....	52
Tillgänglighet Miele's digitala produkter .....	52
Wifi .....	53
Nätverks-inloggning .....	53
Remote .....	53
Remote Update .....	53
SmartGrid .....	54
Maskinparametrar .....	54
Rättslig information .....	54

Betal/bok-ningssystem .....	55
Inställning för betal-/bokningssystem .....	55
<b>Tekniska data</b> .....	56
Tekniska data .....	56
EU-konformitetsdeklaration.....	56

### Transportförpackning

Förpackningen skyddar torktumlaren mot transportskador. Förpackningsmaterialen är valda med hänsyn till miljön och är därför återvinningsbara.

Förpackning/emballage som återförs till materialkretsloppet innebär minskad råvaruförbrukning och mindre mängder avfall.

### Hantering av uttjänt tvättmaskin

Uttjänade elektriska och elektroniska produkter innehåller i många fall material som kan återanvändas. Men de innehåller även skadliga ämnen som är nödvändiga beståndsdelar för produkternas funktion och säkerhet. Om sådana ämnen hamnar i hushållsavfallet eller hanteras på fel sätt kan det medföra skador på människors hälsa och på miljön. Kasta därför på inga villkor den uttjänade produkten i hushållsavfallet.

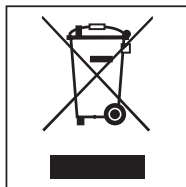

Lämna istället in uttjänade elektriska och elektroniska maskiner till en återvinningsstation. Kontakta din återförsäljare vid behov.

Se till att den uttjänade tvättmaskinen förvaras barnsäkert tills den lämnas in för omhändertagande.

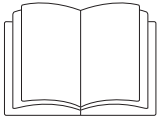

- ▶ Denna bruksanvisning ska ovillkorligen läsas.

Denna torktumlare uppfyller gällande säkerhetskrav. Felaktig användning kan medföra person- och saksador.

Läs bruksanvisningen noga innan du installerar och tar torktumlaren i bruk. Det är viktigt eftersom den innehåller information om inbyggnad, säkerhet, användning och underhåll. På så vis skyddar du dig samt undviker skador på torktumlaren.

I enlighet med normen IEC 60335-1 påpekar Miele att det är viktigt att läsa och följa kapitlet om installation av torktumlaren samt säkerhetsanvisningarna och varningarna.

Miele tar inget ansvar för skador som har uppstått på grund av att säkerhetsanvisningarna och varningarna inte har följts.

Spara bruksanvisningen och överlämna den vid eventuellt ägarbyte.

Dessa säkerhetsföreskrifter och varningar ska finnas tillgängliga för alla personer som använder torktumlaren och/eller så ska dessa personer informeras om dem.

## Användningsområde

- ▶ Den ska användas i utrymmen för professionellt bruk.
- ▶ Torktumlaren är uteslutande avsedd för textilier som har tvättats i vatten och enligt skötseletiketten tål torktumling. All annan användning kan innebära fara. Miele ansvarar inte för skador som har uppstått på grund av att torktumlaren har använts på annat sätt än den är avsedd för eller att den har använts på ett felaktigt sätt.
- ▶ Torktumlaren är inte avsedd att användas utomhus.
- ▶ Ställ inte torktumlaren i rum eller utrymmen där det är risk för frost. Redan temperaturer kring fryspunkten påverkar torktumlarens funktion. Rumstemperaturen måste ligga mellan 10 °C och 40 °C.
- ▶ Om produkten används i professionella områden får endast utbildad/instruerad personal eller auktoriserad personal från Miele använda den. Om produkten används i ett offentligt utrymme måste användaren säkerställa att den kan användas utan risker.
- ▶ Personer, som på grund av sina fysiska, sensoriska eller mentala förmågor eller på grund av oerfarenhet eller okunskap inte kan använda torktumlaren på ett säkert sätt, får endast använda den under uppsikt eller anvisning av en ansvarig person.
- ▶ Barn under åtta år ska hållas borta från torktumlaren, om de inte hålls under ständig uppsikt.
- ▶ Barn från åtta år och uppåt får endast använda torktumlaren utan uppsikt under förutsättning att de känner till hur man använder den på ett säkert sätt.
- ▶ Barn får inte rengöra eller göra underhåll på torktumlaren utan uppsikt.
- ▶ Håll uppsikt över barn som befinner sig i närheten av torktumlaren. Låt inga barn leka med torktumlaren.
- ▶ Denna torktumlare får också användas i offentliga utrymmen.

## Säkerhetsanvisningar och varningar

---

► All annan användning än ovan nämnda användningsområden anses som felaktig och frångår tillverkarens ansvar.

### Förebygga felanvändning

- Gör inga ändringar på torktumlaren som inte uttryckligen har godkänts av Miele.
- Torktumlaren får inte rengöras med högtryckstvätt och inte spolas av med vatten.
- Om värmepumpstumlaren inte underhålls regelbundet och fackmannamässigt kan reducerad effekt, funktionsstörningar och brandrisk inte uteslutas.
- Förvara eller använd inte bensin, petroleum eller andra lättantändliga ämnen i närheten av torktumlaren. Det finns en brand- och explosionsrisk.
- Se till att torktumlaren inte får friskluft som innehåller ångor av klor, fluor eller andra lösningsmedel. Brandrisk!
- Brandrisk! Torktumlaren får inte anslutas till ett uttag som regleras (till exempel via ett tidur). Om torkprogrammets säkerhetsavkyllning avbryts så finns det risk att tvätten självantänder.
- På grund av brandrisken är det inte tillåtet att torra textilier som
  - inte har tvättats,
  - inte är tillräckligt rena och har kvar rester av olja, fett eller annan smuts (till exempel kökstextilier, textilier som används för kosmetik med rester av oljor, fett och krämer). Textilier som inte är tillräckligt rena riskerar att självantända. Det kan till och med ske efter avslutad torktumling och utanför torktumlaren.
  - innehåller brandfarliga rengöringsmedel eller rester av aceton, alkohol, bensin, petroleum, fotogen, fläckborttagningsmedel, terpentin, vax, vaxborttagningsmedel eller kemikalier (kan till exempel förekomma i moppar, kärl och skurtrasor).
  - innehåller rester av läggningssväska, hårspray, nagellacksborttagningsmedel eller liknande.

Sådana typer av starkt nedsmutsade textilier måste därför tvättas särskilt noggrant. Använd en större mängd tvättmedel och välj en hög tvättemperatur. Tvätta tvätten flera gånger om det skulle behövas.

- **Varning:** Stäng aldrig av torktumlaren innan ett program gått färdigt. Du får endast göra detta om du tar ut alla textilier direkt och placerar dem så att värmen kan avges.
- Torktumlaren får inte användas utan luddfilter eller med ett skadat luddfilter. Det kan uppstå funktionsstörningar. Ludd blockerar luftvägarna, värmeelementet och frånluftsledningen, vilket kan leda till brand. Ta omedelbart torktumlaren ur drift och byt ut det skadade luddfiltret.
- Stå, sitt eller luta dig inte mot torktumlarens lucka. Torktumlaren kan välta och skada dig eller andra personer i närheten.

### Teknisk säkerhet

- Kontrollera att torktumlaren inte har några synliga yttre skador innan du installerar den. En skadad torktumlare får inte installeras eller tas i drift.



- ▶ Använd av säkerhetsskäl inte förlängningskabel (den kan orsaka överhettning och därmed brandfara).
- ▶ Elsäkerheten för torktumlaren kan endast garanteras om den är ansluten till en jordad säkerhetsbrytare. Det är väldigt viktigt att dessa grundläggande säkerhetsförutsättningar kontrolleras, och i tveksamma fall kontrolleras av en fackman. Miele ansvarar inte för skador som förorsakats av saknad eller felaktigt installerad jordad säkerhetsbrytare.
- ▶ Ej fackmässigt utförda reparationer kan innebära allvarlig fara för användaren, för vilket Miele inte tar något ansvar. Reparationer får endast utföras av fackmän auktoriserade av Miele, i annat fall kan inte garantibestämmelserna åberopas vid efterföljande skador.
- ▶ Defekta delar får endast bytas ut mot originaldelar från Miele. Endast för dessa delar garanterar Miele att alla säkerhetskrav uppfylls.
- ▶ Om värmepumpstumlaren inte underhålls regelbundet och fackmannamässigt kan reducerad effekt, funktionsstörningar och brandrisk inte uteslutas.
- ▶ Vid eventuellt fel på torktumlaren eller vid rengöring och skötsel måste göras den spänningsfri. Torktumlaren är endast spänningsfri i något av följande fall:
  - elanslutningen är bruten,
  - huvudströmmen är avstängd eller
  - säkringarna är urskruvade eller frånslagna.

Se även avsnittet "Installation – Elanslutning".

- ▶ Torktumlaren får inte användas på uppställningsplatser som inte står på fast mark (till exempel båtar).
- ▶ Se avsnitten "Installation" och "Tekniska data".
- ▶ Torktumlaren får endast användas när en frånluftsledning är installerad och uppställningsrummet har tillräcklig ventilation.
- ▶ Kontrollera regelbundet alla frånluftledningens komponenter (till exempel murröret, yttergaller, krökar, böjar osv.) med avseende på luftgenomflöde och felfri funktion. Rengör delarna vid behov. Om det har samlats ludd i frånledningen så hindras utblåsningen av luft, vilket påverkar torktumlarens funktion.

Om det redan finns en använd frånluftsledning, så måste den kontrolleras innan den installeras till torktumlaren.

- ▶ Risk för kvävning och förgiftning på grund av återsugning av avgaser uppstår om gasgenomströmning, rumsuppvärmning med gas, kolugn med skorstensanslutning och så vidare är installerade i samma rum, i huset eller i närliggande rum och undertrycket är 4 Pa eller mer.

Du kan undvika ett övertryck i uppställningsrummet om du säkerställer en tillräcklig ventilation genom följande åtgärder (exempel):

- Installera ventilationsöppningar i ytterväggen.
- Använd fönsterbrytare så att torktumlaren bara slås på när fönstret är öppet.

Kontrollera med behörig sotare att en säker drift kan garanteras och att ett undertryck på 4 Pa eller mer kan undvikas.

- ▶ Kontakten måste alltid vara lättåtkomlig för att kunna bryta strömmen till torktumlaren.

## Säkerhetsanvisningar och varningar

---

- ▶ Vid fast anslutning måste strömmen till torktumlaren kunna brytas allpoligt på uppställningsplatsen.
- ▶ Luftspalten mellan torktumlarens undersida och golvet får inte göras mindre genom till exempel socklar, lister eller tjocka heltäckande mattor.
- ▶ I torktumlarluckans öppningsutrymme får ingen låsbar dörr, skjutdörr eller upphängd dörr monteras.
- ▶ Om nätanslutningskabeln är skadad måste den bytas ut av Miele service eller en av Miele auktoriserad serviceverkstad för att undvika fara för användaren.

### Användning

- ▶ Stäng luckan efter varje användning av torktumlaren. På detta sätt kan du undvika att:
  - barn försöker klättra in i torktumlaren eller gömma föremål i den.
  - smådjur tar sig in i torktumlaren.
- ▶ Håll alltid rummet där torktumlaren står fritt från damm och ludd. Smutspartiklar i den insugna luften kan orsaka blockeringar. Detta kan leda till fel och brandrisk.
- ▶ Luddfiltret måste rengöras regelbundet.
- ▶ För att inga funktionsstörningar ska uppstå vid torkning:
  - Rengör luddfiltret efter varje torkomgång.
  - Luddfiltret samt luftkanalerna måste alltid rengöras extra om en uppmaning visas i displayen.
- ▶ Ta ut alla föremål ur fickor (som exempelvis tändare och tändstickor).
- ▶ När programmet går in i avkylningsfasen är det avslutat. Avkylningsfasen följer i många program för att säkerställa att textilierna håller en temperatur som inte skadar dem (till exempel för att förhindra att de självantänder). Ta alltid ut all tvätt ur torktumlaren direkt efter programslut.
- ▶ Sköljmedel och liknande produkter ska användas enligt anvisningen på förpackningen.
- ▶ För maskindelar av rostfritt stål gäller:

Rostfria ytor får inte komma i kontakt med flytande disk- och desinfektionsmedel som innehåller klor eller natriumhypoklor. Sådana medel kan orsaka korrosion på rostfritt stål. Aggressiva klorblekmedel kan likaså förorsaka korrosion. Därför bör öppna behållare med sådana medel inte ställas i maskinens omedelbara närhet.



### Tillbehör

- ▶ Endast tillbehör som uttryckligen har godkänts av Miele får användas. Om ej godkända tillbehör används gäller inte längre garanti och/eller produktansvar och Miele kan inte längre garantera att säkerhetsbestämmelserna uppfylls.
- ▶ Tänk på att köpa en passande sockel till torktumlaren.

 Miele tar inget ansvar för skador som har uppstått på grund av att säkerhetsanvisningarna och varningarna inte har följts.

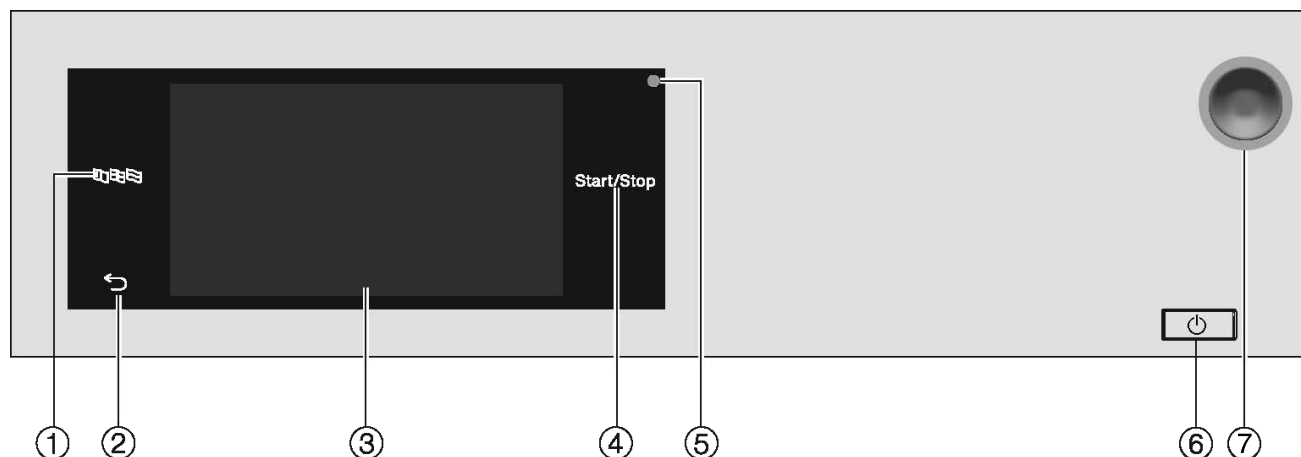

## Manöverpanel



- ① **Touchknapp**   
Val av aktuellt användarspråk  
Efter programslut återställs språket automatiskt till det språk som ställts in på användarnivån.
- ② **Touchknapp**   
Går tillbaka en nivå i menyn.
- ③ **Touchdisplay**
- ④ **Touchknapp** Start/Stop  
Startar det valda torkprogrammet och avbryter ett startat program. När touchknappen blinkar kan det valda programmet startas.
- ⑤ **Optiskt gränssnitt**  
För Miele service.
- ⑥ **Knapp**   
Starta och stänga av torktumlaren. Torktumlaren stängs av automatiskt för att spara energi. Detta sker efter en anpassningsbar tid efter programslut/skrynkelskydd eller efter start, om torktumlaren inte används.
- ⑦ **Nödstoppsbrytare**  
Får bara användas för att sätta torktumlaren i säkert läge i en risksituation eller för att avvärja en fara. Vid aktivering stängs torktumlaren av direkt och sätts i ett säkert tillstånd. När orsaken till faran har åtgärdats kan brytaren ställas tillbaka till ursprungsläget genom att du vrider den räfflade brickan åt höger.

# Använda torktummlaren

## Touchknappar och touchdisplay med touchknappar

Touchknapparna ,  och *Start/Stop* liksom touchknapparna i displayen reagerar på beröring. Varje knapptryck bekräftas med en ljudsignal. Du kan ställa in och stänga av ljudstyrkan (se avsnittet “Användarnivå”).

Manöverpanelen med touchknapparna och touchdisplayen kan repas av spetsiga eller vassa föremål som exempelvis pennor.  
Rör endast vid manöverpanelen med fingrar.

## Huvudmeny

När du har kopplat in torktummlaren visas huvudmenyn i displayen. Från huvudmenyn kommer du till alla viktiga undermenyer.

Tryck på touchknappen  för att komma tillbaka till huvudmenyn. Tidigare inställda värden sparas inte.

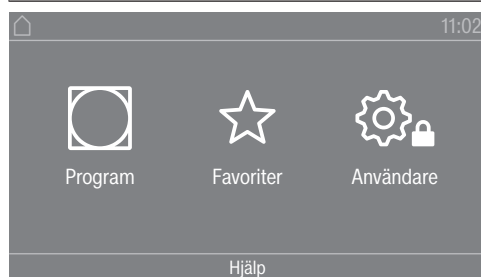

Huvudmeny

### Menyn Program

I denna meny kan du välja torkprogram.

### Menyn Favoriter

I denna meny kan du välja ett program från totalt 12 favoritprogram. Torkprogrammen i menyn Favoriter kan anpassas och sparas av användaren (se avsnittet Användarnivå, Favoritprogram).

### Menyn Användare

På användarnivån kan du anpassa torktummlarens elektronik till olika krav (se avsnittet “Användarnivå”).

## Användningsexempel

### Urvalslistor

Bläddra i menyn  Program (enkelt val)

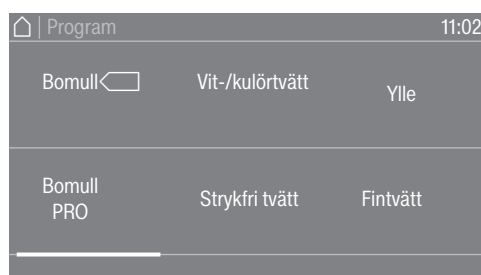

- För att bättra i menyn lägger du fingret på touchdisplayen och drar fingret åt höger eller vänster.

Den orangefärgade bildmenyn i det nedre displayområdet visar att det finns fler valmöjligheter.

- För att välja önskat torkprogram trycker du på programnamnet med fingret.

Displayen går till basmenyn för det valda programmet.

### Menyn Tillval (fler val)



För val av en eller flera *tillvalsfunktioner* trycker du på önskat *tillval* med fingret.

Valda *tillval* markeras med orange. För att välja bort ett *tillval* trycker du åter på detta *tillval*.

### Ställa in olika värden

I en del menyer kan olika värden ställas in. Du kan ställa in värdena genom att dra med fingret uppåt eller neråt.

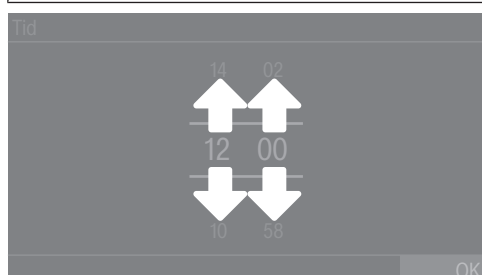

- Lägg fingret på siffran som ska ändras.
- Du kan ställa in värdena genom att dra med fingret uppåt eller neråt.
- Bekräfta inställt siffervärde genom att trycka på touchknappen OK.

**Tips!** I vissa inställningar kan, utifrån värdeområdet och stegområdet, även ett värde ställas in med ett sifferblock. När du trycker kort på siffrorna visas sifferblocket. När du har angett ett giltigt värde markeras touchknappen OK grönt.

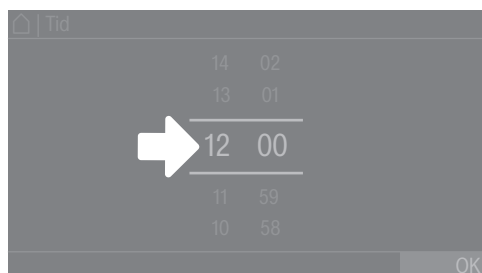

- Tryck kort med fingret på siffrorna mellan de två strecken.

Ett sifferblock visas.

## Använda torktummlaren

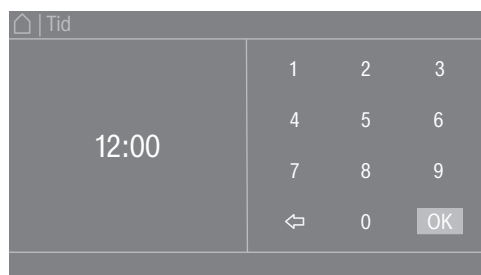

- För att ange siffervärdet trycker du på siffrorna på höger sida och bekräftar dem med OK.

### Rullgardinsmeny

I rullgardinsmenyn kan du ta fram olika information, till exempel om ett torkprogram.

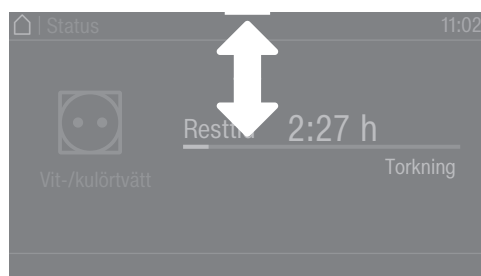

Om en orange stapel visas i mitten av den övre skärmkanten, så kan du öppna rullgardinsmenyn. Tryck på stapeln och dra fingret neråt på displayen.

För att åter stänga rullgardinsmenyn trycker du på den orangea stapeln och drar fingret uppåt på displayen.

### Lämna menyn

- Tryck på touchknappen ↶ för att komma till föregående skärm.

Alla inmatningar som du har gjort men inte bekräftat med OK sparas inte.

### Visa hjälp

På vissa menyer visas Hjälp i den nedre raden i displayen.

- Vill du ha mer information om den aktuella menyn så trycker du på touchknappen Hjälp. Ytterligare anvisningar visas i displayen.

- Tryck på touchknappen ↶ för att återvända till tidigare skärm.

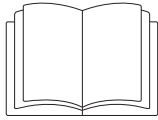

⚠ Person- och sakskador på grund av felaktig uppställning. Om torktumlaren inte installeras korrekt så kan det leda till person- och sakskador. Innan torktumlaren används första gången måste den vara rätt installerad. Anslut torktumlaren korrekt. Se anvisningarna i avsnittet "Installation".

⚠ Skador på grund av för tidig idrifttagning efter uppställning av torktumlare med värmepumpsuppvärmning. En för tidig idrifttagning kan skada värmepumpen i torktumlaren. Vänta en timme efter att du har ställt upp torktumlaren innan du startar ett torkprogram.

Genomför den första idrifttagningen helt. Vid den första idrifttagningen fastställer du inställningar för torktumlarens dagliga drift. En del inställningar kan endast ändras vid den första idrifttagningen. Efter det är det bara Miele service som kan ändra dem.

Inställningarna beskrivs även i avsnittet "Användarnivå".

## Koppla in torktumlaren

- Tryck på knappen .

Välkomstbilden tänds.

## Ställa in displayspråk

Du uppmanas att ställa in displayspråket. Det är alltid möjligt att ändra språk (se avsnittet "Användarnivå – Språk").

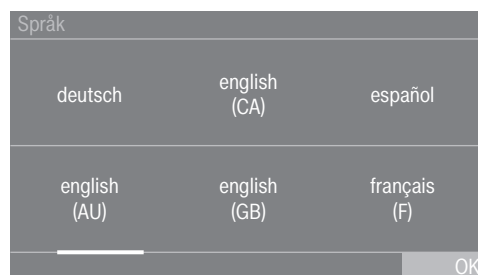

- Dra med fingret åt höger eller vänster över displayen tills önskat språk visas.
- Tryck kort med fingret på önskat språk.

Det valda språket markeras orange och displayen växlar till nästa inställning.

## Anvisning till valfria externa enheter

Anslut XCI-boxen innan den första idrifttagningen eller sätt in en kommunikationsmodul i det avsedda utrymmet på torktumlarens baksida. Före detta måste torktumslaren vara spänningsfri. Sedan kan du börja med idrifttagningen.

Det kommer en anvisning till en valfri extern hårdvara. Bekräfta informationen med knappen OK.

## Ställa in displayens ljusstyrka

Du uppmanas att ställa in displayens ljusstyrka.

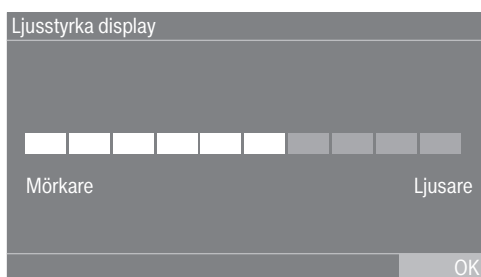

- Flytta stapeln tills önskad ljusstyrka är inställd. Den inställda ljusstyrkan visas efter stapelns längd.
- Bekräfta med touchknappen OK. Displayen växlar till nästa inställning.

## Ställa in datum

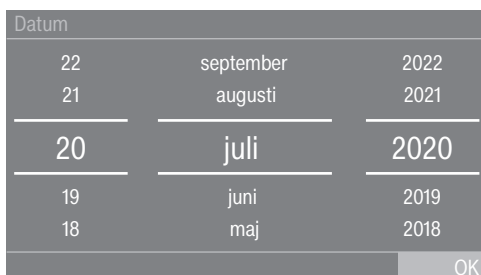

- Lägg fingret på det värde som ska ändras och dra fingret uppåt eller neråt.
- Bekräfta med touchknappen OK när alla värden är inställda. Displayen växlar till nästa inställning.

## Bekräfta frågan om visning av klockan

I displayen visas frågan: Vill du inte ha någon tidsvisning?

- Tryck på touchknappen ja eller nej.

Om du väljer ja så hoppar displayen över inställningsmenyn Tid.

Om du väljer nej så växlar displayen över till inställningsmenyn Tid.



## Ställa klockan

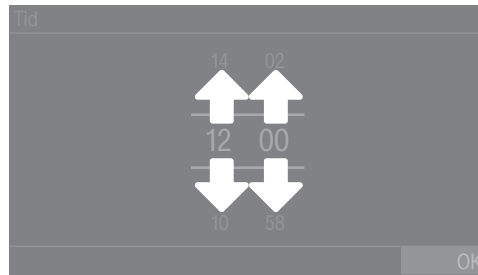

- Lägg fingret på den siffra som ska ändras och dra fingret uppåt eller neråt.
- Bekräfta med touchknappen OK.

Displayen växlar till nästa inställning.

## Välja programpaket

Du kan välja ut olika program från programpaketen. De program som redan är aktiverade är orangemarkerade.



- Dra med fingret åt vänster tills nästa program som inte är orangemarkerat visas.
- Tryck på det program som ska aktiveras.

Det valda programmet är nu aktivt och blir orangemarkerat.

Du kan välja fler program vid behov.

- När du inte vill välja fler program så trycker du på OK.

Displayen växlar till nästa inställning.

**Tips!** Du avaktiverar ett program genom att åter trycka på programmet. Undantag: programmen Bomull  och Bomull PRO kan inte avaktiveras.

## Ställa in betal-/bokningssystem

Om du vill installera ett betal-/bokningssystem, se avsnittet Användarnivå, Betal/bokningssystem. Dessa inställningar kan bara göras vid den första idrifttagningen. Om du önskar ändra något vid ett senare tillfälle, kontakta Miele service.

Om du inte vill installera något betal-/bokningssystem så hoppar du bara över denna inställning.

# Första idrifttagningen

## Hoppa över installationen av betal-/boknings-systemet

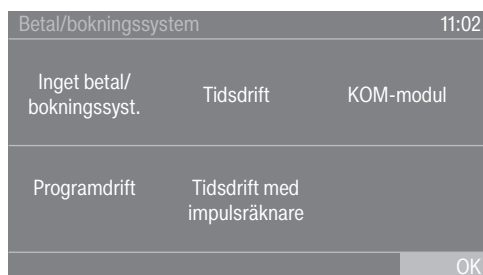

- Tryck på touchknappen Inget betal/ bokningssyst..
- Bekräfta med OK.

Displayen växlar till nästa inställning.

## Avsluta idrifttagning

Idrifttagningen är avslutad när sedan ett program som är längre än 10 minuter har genomförts fullständigt.

Om strömmen bryts innan det första torkprogrammet startas (till exempel genom avstängning med knappen ) , så kan den första idrifttagningen genomföras igen. Om ett torkprogram har gått längre än 10 minuter så sker ingen ny idrifttagning.

- Tryck på touchknappen  Program i huvudmenyn.

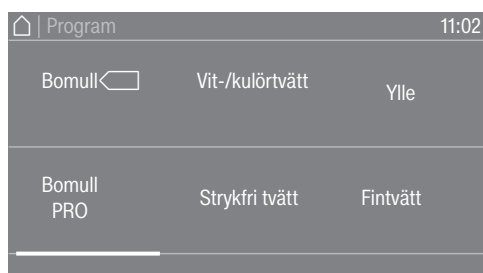

- Dra med fingret åt vänster tills programmet Tidsprogram kallt visas.

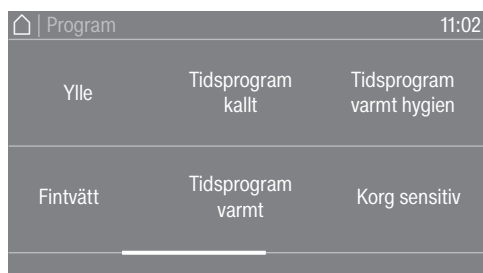

- Tryck på programmet Tidsprogram kallt.

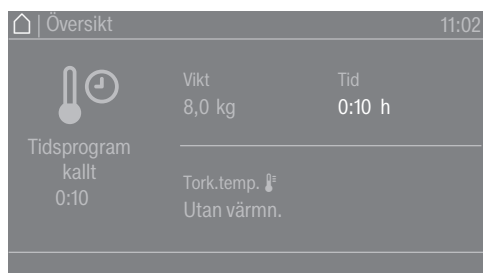

- Tryck på touchknappen Tid.

- Lägg fingret på den siffra som ska ändras och dra fingret uppåt eller neråt.

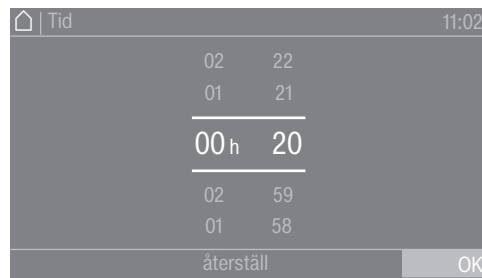

- Välj en tid på 10 minuter.
- Bekräfta med OK.
- Tryck på den blinkande touchknappen *Start/Stop*.  
Efter avslutat program är torktummlaren klar att torka.

# Torkning

## 1. Tvätta rätt

### Tvätta

Tvätta mycket smutsiga textilier extra noggrant. Använd en tillräcklig mängd tvättmedel och välj en hög tvättemperatur. Tvätta tvätten flera gånger om det skulle behövas.

Tvätta nya, färgade textilier extra noggrant och separat. Torka inte dessa textilier tillsammans med ljusa textilier. De kan färga av sig under torkning (även på torktumlarens plastdelar). Det finns också risk för att färgat ludd lägger sig på textilier av andra färger.







### Torkning

 Skador på grund av att föremål inte tagits ur tvätten. Främmande föremål kan smälta, brinna eller explodera. Ta ur föremål som till exempel tvättbollar ur tvätten.

 Brandrisk på grund av felaktig användning. Tvätten kan antända och förstöra torktummlaren och resten av rummet. Läs och följ anvisningarna i avsnittet "Säkerhetsanvisningar och varningar".

- Kontrollera att textilierna/tvätten har hela fållar och sömmar. På så sätt kan du undvika att textiltillfyllningar läcker ut och orsakar brand.
- Avlägsna eller sy fast behåbyglar som har lossnat.

### Tvättråd

Torkning	
	normal/högre temperatur
	reducerad temperatur*
* Välj Låg temperatur.	
	inte lämplig att torka i torktummlare
Strykning och mangling	
	väldigt hett
	hett
	varmt
	ej strykning/mangling

## 2. Lägg i tvätt i torktumlaren

### Lägga in tvätten i torktumlaren

Textilier kan skadas.  
Läs först avsnitt "1. Tvätta rätt".

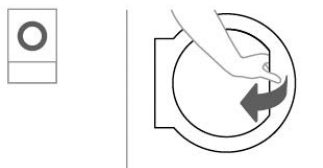

- Öppna luckan.
- Lägg in tvätten i torktumlaren.

Skaderisk på grund av att tvätten kläms fast.  
Textilier kan klämmas fast och skadas när luckan stängs.  
Se till att tvätten inte kläms i luckan när den stängs.

Överbelasta inte trumman. Det kan slita på tvätten och försämra torkresultatet. Dessutom uppstår fler skrynklor.

### Stänga luckan

⚠ Skador på grund av tvätt som kläms fast.  
Textilier kan klämmas fast och skadas när luckan stängs.  
Se till att tvätten inte kläms i luckan när den stängs.

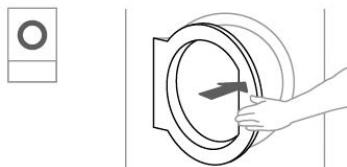

- Stäng luckan med en lätt sväng rörelse.

## Koppla in torktumlaren

### 3. Välja program

- Tryck på knappen .

Välkomstbilden tänds.

Det finns olika möjligheter att välja ett torkprogram ur huvudmenyn.

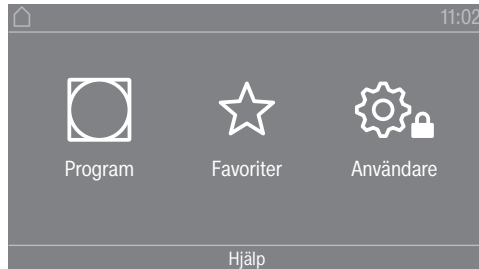

- Tryck på touchknappen  Program.

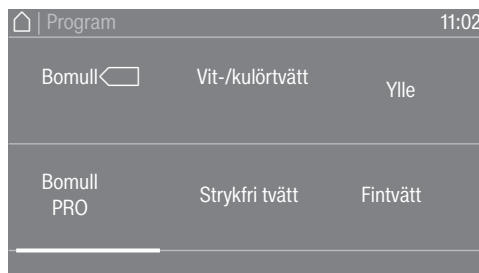

- Dra med fingret åt vänster tills önskat program visas.

- Tryck på programmets touchknapp.

Displayen går till basmenyn för det valda torkprogrammet.

Du kan också välja ett program i listan med favoriter.  
De förinställda programmen under  Favoriter kan ändras via användarnivån.

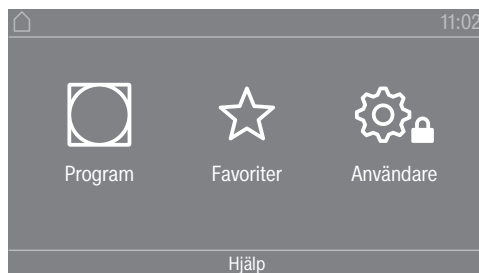

- Tryck på touchknappen  Favoriter.

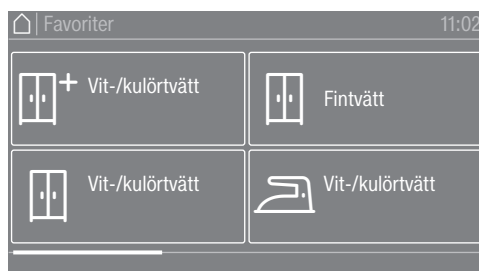

- Dra med fingret åt vänster tills önskat program visas.

- Tryck på önskat program.

Displayen går till basmenyn för det valda torkprogrammet.

# Torkning

## 4. Välja programinställning

### Välja torrhetsgrad

Du kan ändra de förinställda torrhetsgraderna i flera av programmen. Det går att välja olika torrhetsgrader beroende på valt program.

### Välja tillvalsfunktioner

Torkprogram kan kompletteras med olika tillval. Vissa tillvalsfunktioner kan bara väljas till specifika torkprogram.



- Tryck på touchknappen Tillval.



- Tryck på touchknappen för önskad tillvalsfunktion.
- Bekräfta bara med OK om det alternativet visas i displayen.

Tillhörande symbol för önskad tillvalsfunktion (☞ eller ☞+) lyser.

☞ Skongång

Ömtåliga textilier (med tvättsymbolen ☞, exempelvis av akryl) torkas med lägre temperatur och under längre tid.

☞+ Skongång plus

Känsliga textilier torkas med mindre mekanik (färre trumrörelser).

☞ Skrynkelskydd

Trumman roterar med en speciell rytm efter programslut, beroende på valt program. Detta hjälper till att reducera skrynklor efter programslut.

Skrynkelskyddet är avstängt från fabrik. Skrynkelskyddet kan kopplas in i användarnivån med en variabel tid på upp till 12 timmar. Du hittar denna inställning i användarnivån under menyn Användningsteknik/Skrynkelskydd.

## 5. Starta program

### Betal-/boknings-system (tillval)

Om det finns ett betal-/bokningssystem ska uppmaningen om betalning/bokning i displayen beaktas.



Risk för värdeförlust om luckan öppnas eller programmet avbryts. Beroende på inställning kan du behöva göra en ny bokning i betal-/bokningssystemet om luckan öppnas eller programmet avbryts. Öppna inte luckan efter programstart. Avbryt inte ett pågående torkprogram.

## Starta program

När ett program kan startas så börjar touchknappen *Start/Stop* blinka.

- Tryck på touchknappen *Start/Stop*.

Om en tid för Senare start är vald visas denna i displayen.

När tiden har räknats ner eller direkt efter start börjar torkprogrammet. Programmets resttid visas i displayen.

## Visa aktuella programparametrar

Under tiden programmet pågår kan du använda rullgardinsmenyn för att se det aktuella torkprogrammets parametrar (till exempel torrhetsgrad, tvättens vikt, valda tillvalsfunktioner, torktemperatur).

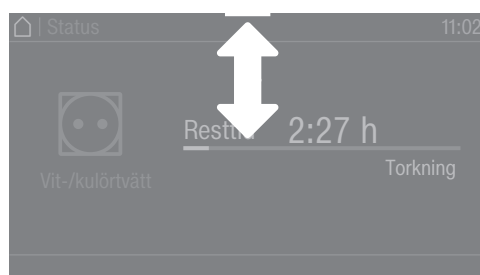

- För att öppna rullgardningsmenyn drar du med fingret uppifrån och ner under programtiden.



I rullgardningsmenyn visas torkprogrammets parametrar.

- För att åter stänga rullgardningsmenyn drar du med fingret nerifrån och upp.

## Programtid/resttidsprognos

Programtiden beror bland annat på mängd, typ av tvätt och tvättens restfukt. Den kan även bero på vattenhårdenheten. Därför kan den visade programtiden för torrhetsgradsprogrammen variera eller "växla". Den smarta elektroniken i torktumlaren anpassar sig under det pågående torkprogrammet. Den visade programtiden blir alltmer exakt.

De första gångerna som programmen används skiljer sig den visade tiden delvis tydligt från den verkliga torkresttiden. Skillnaden mellan beräknad och uppnådd tid blir mindre om det specifika programmet används ofta. Om olika tvättmängder torkas i ett program kan resttidsindikeringen bara visa en ungefärlig tid.

# Torkning

---

## Programslut

### Programslut

Kort innan programslut kylls tvätten av. Avkylningsfasen visas i displayen med meddelandet Slut/avkyllning. Den varma tvätten kan plockas ut.

När avkylningsfasen är avslutad och torkprogrammet är klar visas meddelandet Programslut.

Torktumlaren stängs av automatiskt efter den inställda tiden.

Om tillvalsfunktionen Skrynkelskydd (☞)\* har valts så roterar trumman vidare i intervaller efter programslut. Det hjälper att minska skrynklor om tvätten inte tas ut direkt efter torkningen.

\* Skrynkelskyddet är avaktiverat vid leverans och kan aktiveras i användarnivån.

### Ta ur tvätten

- Öppna luckan.
- Ta alltid ut all tvätt ur trumman.

Textilier som lämnas kvar i torktumlaren kan skadas på grund av övertorkning.

Ta alltid ut alla textilier ur trumman.

- Stäng av torktumlaren genom att trycka på knappen .

### Skötselanvisningar

Denna torktumlare behöver underhållas regelbundet, särskilt om den går i oavbruten drift. Se avsnittet "Rengöring och skötsel".

## Timer

### Förutsättning för timerinställning

Funktionen Senare start måste vara aktiverad i Användarnivå i menyn Användning / visning för att Start om ska kunna väljas. Med Start om kan du ända fram till programstart ställa in när ett program ska börja eller sluta.

### Ställa in timern

- Tryck på touchknappen Start om.
- Välj alternativet Klar kl, Start om eller Start kl.
- Ställ in timmar och minuter och bekräfta med touchknappen OK.

## Rengöra luddfiltret

⚠ Brandrisk om torktumblaren används utan luddfilter.

Luftvägar, värmeelement och frånluftsledning kan sättas igen och antändas om torktumblaren används utan luddfilter.

Ta inte bort luddfiltret när det ska göras rent.

Använd aldrig torktumblaren utan insatta luddfilter.

Ett trasigt luddfilter måste omedelbart bytas ut.

Luddfiltret samlar upp det ludd som bildas. Det ska rengöras minst 1 gång varje arbetsdag och varje gång en uppmaning om detta visas i displayen. Om mycket ludd har bildats ska luddfiltret rengöras flera gånger per dag.

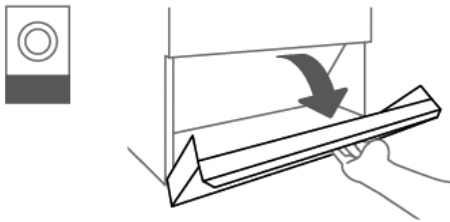

- Öppna luddfilterluckan.

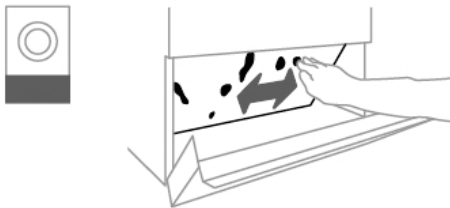

- Ta bort luddet från luddfiltret för hand.

Använd inga spetsiga eller vassa föremål för att rengöra luddfiltret. Annars kan luddfiltret skadas.

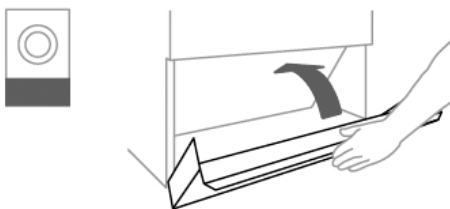

- Stäng luddfilterluckan efter rengöring av luddfiltret.

# Rengöring och skötsel

## Torktumlare

Stäng av huvudströmbrytaren (på uppställningsplatsen) innan torktumlaren rengörs eller servas.

⚠ Torktumlaren får inte rengöras med högtryckstvätt och inte spolras av med vatten. Det föreligger risk för livsfarliga elektriska stötar.

- Rengör **hölje, manöverpanel och plastdelar** med ett mildt rengöringsmedel eller med en mjuk, fuktig trasa och torka sedan torrt med en torr trasa.

Använd aldrig skurmedel för att rengöra torktumlaren.

- Torka trumman med en mjuk, fuktig trasa efter torkning av stärkta textilier.
- Kontrollera tätningen.
- Kontrollera förslutningarna vid luckan, luddfilterluckan och serviceluckan.
- Kontrollera anslutningsstället mellan torktumlaren och värmepumpen.

På baksidan av torktumlaren och topplocket finns värmepumpens ventilationsområde och öppningen för luftutsläpp.

Dessa öppningar får aldrig stängas eller täckas för med filter eller trasor.

Försök att hålla värmepumputumlarens omgivning (särskilt området runt ventilationsöppningen) så dammfri som möjligt.

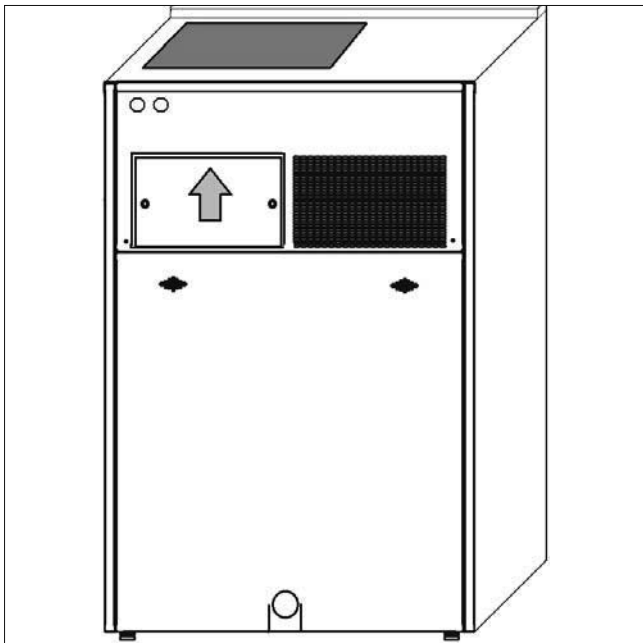

- Skjut ventilationsöppningens skydd uppåt.
- Ta sedan av det framåt.
- Gör rent lamellerna med en borste eller dammsugare.
- Täck sedan för öppningen för luftintag igen.

**En gång om året** bör Miele service kontrollera hela torktumlarens insida och luftreglaget på öppningen för luftutsläpp med avseende på luddavlagringar och rengöra dem vid behov.

## Värmeväxlare

Under värmepumpsdriften samlas ludd, tvättmedelsrester och annat innehåll från vattenångan i värmeväxlarna. Om värmeväxlarna är smutsiga så minskar värmeövergången till luft och torktumlarens funktion försämras. Kontrollera och rengör därför värmeväxlaren regelbundet.

Vid leverans av värmepumpstumlaren medföljer en rengöringsdysa för vattenslangar med en 3/4"-skruvanslutning.

⚠ Rengöring med vatten är endast tillåtet för värmeväxlaren (området bakom serviceluckan). Själva värmepumpstumlaren och dess övriga delar får inte rengöras med vatten! Det föreligger risk för livsfarliga elektriska stötar. Se till att torktumlaren är fri från spänning innan du rengör värmeväxlaren.

- Bryt strömmen till värmepumpstumlaren.
- Öppna serviceluckan på baksidan av värmepumpen.

⚠ När serviceluckan öppnas finns risk för att någon snubblar på den och skadar sig. Lagg serviceluckan på ett säkert ställe.

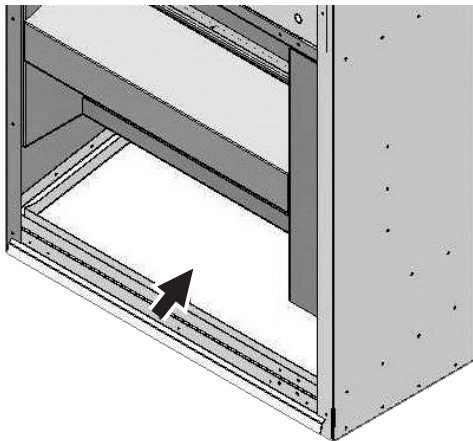

Position för uppsamlingskärlet för avfrostningsvatten

- Rengör uppsamlingskärlet för avfrostningsvatten från grov smuts.

Annars finns risk att avloppet blir igensatt.

⚠ Ett underhåll ska bara utföras regelbundet och fackmannamässigt. Om torktumlaren inte underhålls regelbundet och fackmannamässigt kan reducerad effekt, funktionsstörningar och brandrisk inte uteslutas.

## Rengöring och skötsel

---

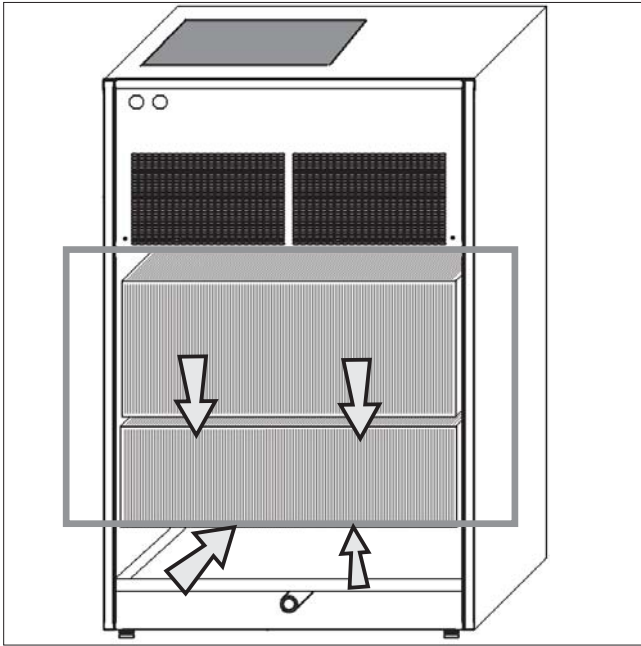

Området runt värmeväxlarna bakom serviceluckan som ska rengöras (torktumlarens baksida)

- Rengör värmeväxlaren med en borste i det markerade området (se pilar). Se till att lamellerna inte blir skeva eller skadas.
- Skruva på den medföljande rengöringsdysan på en vattenslang med en  $\frac{3}{4}$ "-skruvanslutning.
- Skölj värmeväxlaren noggrant under flera minuter med en vattenstråle ( $\leq 4$  bar). Vatten får bara sprutas inom det gråade området kring värmeväxlaren (se bild).

Det är inte tillåtet att använda en högtryckstvätt eller rengöringsmedel som innehåller klor, sand, soda eller syra.

- Se till att ha ett tillräckligt avlopp för rengöringsvattnet för att undvika översvämning i värmepumpstumlaren eller i rummet där den står.
- Ta bort all smuts som inte sköljts bort.
- Rengör uppsamlingskärlet för avfrostningsvatten och kontrollera att vattnet kan flöda fritt.
- Stäng igen värmeväxlaren med serviceluckan innan du använder värmepumpstumlaren.
- Se till att ingen av värmepumpens elektriska delar har kommit i kontakt med vatten innan du kopplar in strömmen.
- Försök att skydda lamellerna genom att undvika att ta i dem och ha handskar på dig för att undvika skärsår.

### **Få hjälp vid eventuella störningar**

Om det uppstår fel som du själv inte kan åtgärda, var god kontakta din Mieleåterförsäljare eller Miele service.

Du hittar telefonnummer på baksidan av den här anvisningen.

Service behöver modellbeteckning och tillverkningsnummer. Båda dessa uppgifter finns på typskylten.

### **Extra tillbehör**

Till denna torktumlare finns extra tillbehör som kan köpas hos Mieles återförsäljare eller hos Mieles reservdelsavdelning.

## Förutsättningar för en installation

Värmepumpstumlaren får endast installeras och tas i drift av Miele service eller av auktoriserad fackman.

- ▶ Värmepumpstumlaren måste installeras enligt gällande regler och giltiga normer.
- ▶ Använd endast värmepumpstumlaren i rum eller utrymmen med tillräcklig luftcirkulation och där det inte finns risk för frost.

## Allmänna driftvillkor

Denna värmepumpstumlare är endast avsedd för professionellt bruk och får bara användas inomhus.

Omgivande temperatur för att värmepumpen ska arbeta optimalt:  
+10 °C till +40 °C

Den omgivande temperaturen kring värmepumpstumlaren ska vara minst 10 °C.

Vid lägre omgivningstemperaturer finns en risk att is bildas på den undre värmeväxlaren. Det kan även bildas oönskat kondensat.

Ljud och vibrationer kan sprida sig i byggnaden beroende på hur uppställningsplatsen är konstruerad.

**Tips!** Där det finns höga krav på ljudmiljön rekommenderar vi tillsyn av en specialist på buller och bullerskydd.

## Transport

Torktumlaren och värmepumpen ska skiljas från varandra före transport. Om detta inte görs kan produkterna skadas under transporten.

Torktumlaren och värmepumpen får inte transporteras utan transportpall.

Produkterna ska alltid transporteras med lämpliga transporthjälpmedel.

Undvik att luta värmepumpen mer än 30°.

Efter en transport ska värmepumpen stå stilla ungefär en timme innan den tas i drift. Om produkten har skakats mycket eller lutats mer än 30° så förlängs tiden för stillastående till upp till 24 timmar.



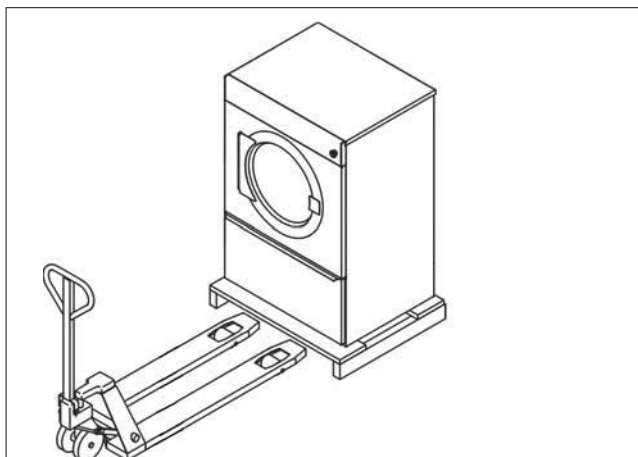

På uppställningsplatsen måste torktumlaren och värmepumpen lyftas från transportpallen med en lämplig lyftanordning.

## Montera värmepumpen

Innan värmepumpstumlaren tas i drift första gången ska torktumlaren och värmepumpen kopplas ihop med varandra. I följande steg beskrivs hur du monterar värmepumpen på torktumlaren:

- Börja med att installera värmepumpen på uppställningsplatsen. Se till att hålla värmepumpstumlarens minsta angivna avstånd från väggen på 500 mm.

Ventilationsöppningen och värmepumpens kondensvattenavlopp finns på värmepumpens baksida.

Placera värmepumpen före montering på uppställningsplatsen så att ventilationsöppningen och kondensvattenavloppet inte pekar i riktning mot torktumlaren.

- Placera torktumlaren med ett litet avstånd parallellt framför värmepumpen. Torktumlarens baksida ska vara riktad mot värmepumpen.
- Ta loss torktumlarens topplock.
- Dra elanslutningskabeln genom värmepumpen och anslut den till torktumlaren (se elanslutning).
- Sätt in anslutningskabelns kontakt i uttaget på torktumlaren.

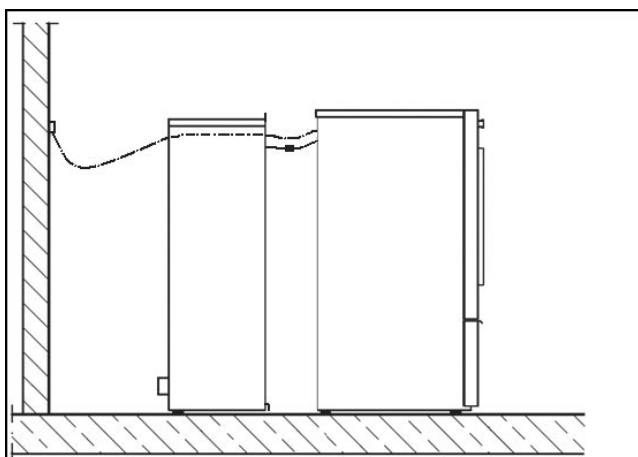

## Installation

- Ställ torktumlaren framför värmepumpens ventilationsöppningar.
- Rikta torktumlaren och värmepumpen vågrätt och parallellt mot varandra med hjälp av de justerbara ställfötterna.

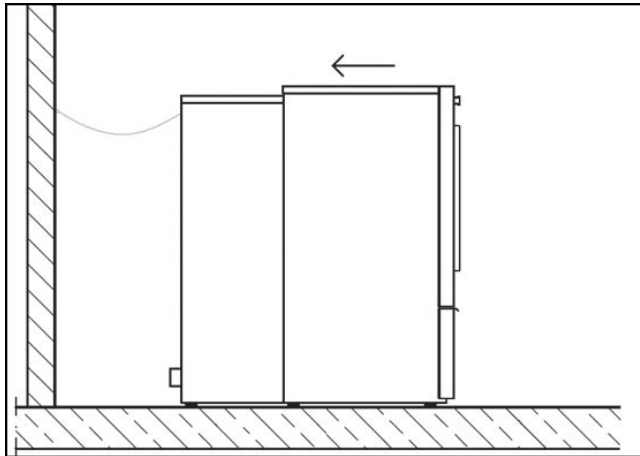

- Luta värmepumpen en liten bit bakåt och flytta torktumlaren mot värmepumpen ända tills värmepumpens undre fäste ligger ovanför torktumlarens undre kant.

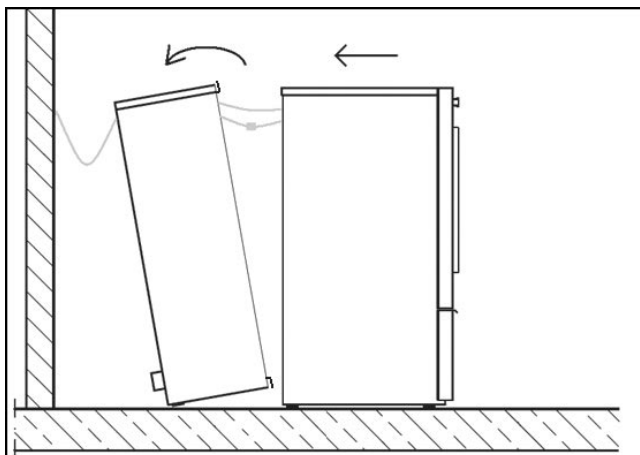

- Luta nu åter värmepumpen försiktigt framåt, så att fästet hakar fast bakom torktumlarens kant.

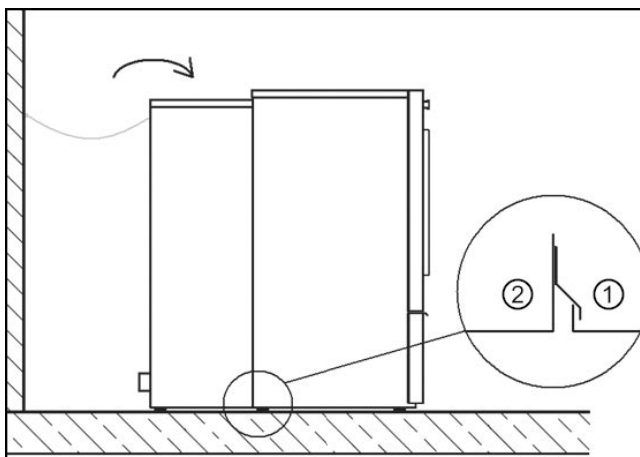

① Torktumlare

② Värmepump

Fästet förbinder värmepumpen med torktumlaren. Efter detta steg är det inte längre möjligt att flytta bort torktumlaren.

- Lägg på torktumlarens topplock och fäst därmed värmepumpens övre fäste under torktumlarens topplock.
- Skruva sedan fast torktumlarens topplock.

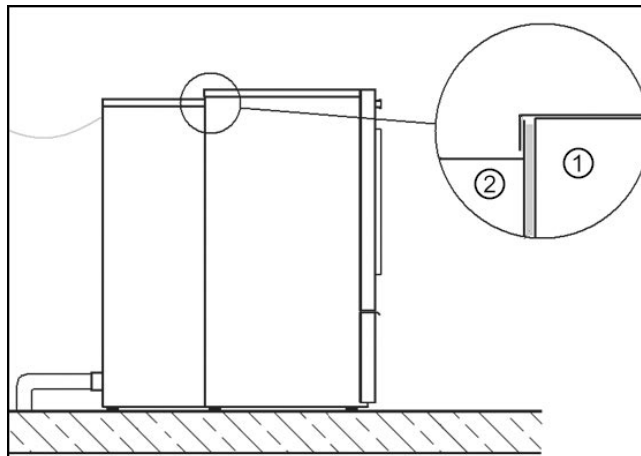

① Torktumlare

② Värmepump

## Uppställning

- Ställ värmepumpstumlaren på en helt jämn, vågrät och fast yta som håller för angiven belastning.

Golvbelastningen koncentreras punktvis på uppställningsytan i området kring respektive maskinfot. Ett fundament behövs inte. Däremot så måste ojämnheter i golvet jämnas ut.

- Placera värmepumpstumlaren så nära en kallvattenanslutning som möjligt så att värmeväxlaren enkelt kan rengöras med en vattenslang vid behov (vattentryck upp till maximalt 4 bar).

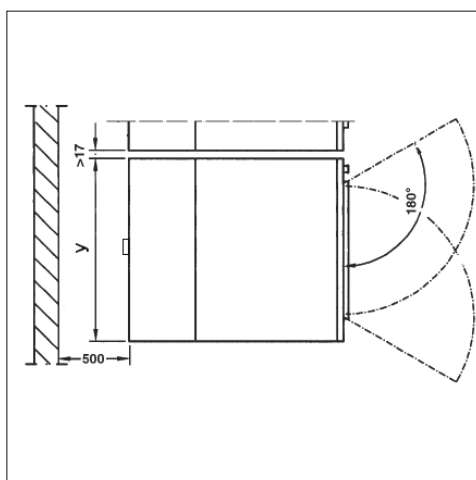

y 906 mm

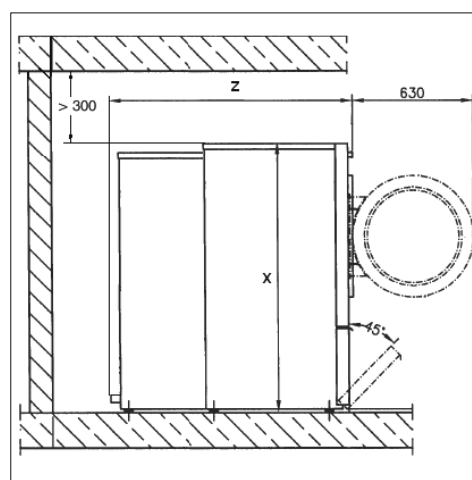

x 1400 mm

z PDR 914: 1210 mm/PDR 918:  
1413 mm/PDR 922: 1522 mm

## Installation

---

- För att underlätta framtida underhåll måste en underhållskanal med en bredd på minst 500 mm tillhandahållas. Den ska alltid hållas fritt tillgänglig. De angivna väggavstånden får inte underskridas.
- Rikta värmepumpstumlaren genom att justera skruvfötterna vågrätt. Rikta torktumlaren genom att justera ställfötterna A vågrätt. Dra fast kontramuttrarna B i golvet med en skruvmejsel när ställfötterna har justerats.

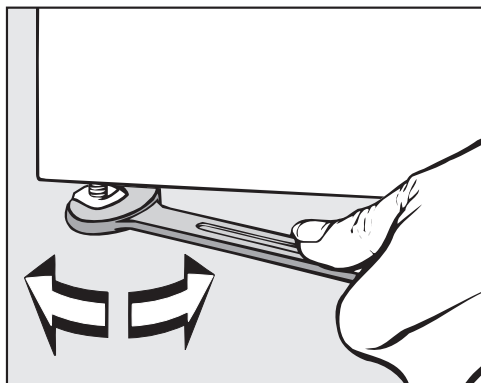

**Tips!** Använd ett vattenpass till hjälp.

## Fästa värmepumpstumlaren

- Säkra torktumlaren genom att fästa den med de medföljande spännlaskarna över de två främre ställfötterna.

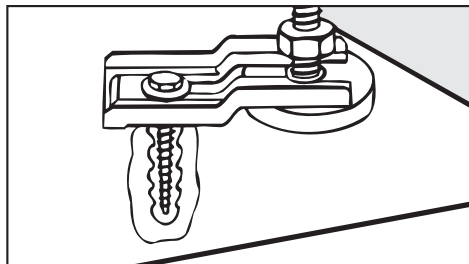

Det medföljande fästmaterialet är avsett för att fästa en torktumlare med pluggar i betonggol. Om golvet på uppställningsplatsen är konstruerat på annat sätt måste fästmaterialet beställas separat.

Om värmepumpsaggregatet har tippats maximalt 30° under transport, så måste det stå stilla i minst en timme innan värmepumpstumlaren börjar användas.

Om värmepumpsaggregatet har tippats över 30° eller har skakats på något sätt så måste det stå stilla i 24 timmar innan det börjar användas.

Efter transport och uppställning måste torktumlaren stå stilla minst en timme innan den ansluts till elnätet.

Om inte värmepumpen står stilla tillräckligt länge innan idrifttagning så kan den skadas!

## Elanslutning

Elanslutningen måste utföras av en behörig fackman.

► Produkten får endast anslutas till en elanläggning som har inrättats i enlighet med nationella lagar, förordningar och riktlinjer. Dessutom ska de på uppställningsplatsen giltiga föreskrifterna från elbolaget liksom de olycksfallsförebyggande åtgärderna beaktas. Observera även försäkringsbolagets regler och säkerhetsåtgärder inom teknikområdet.

► Tillförlitlig och säker drift av torktumlaren garanteras endast när den är ansluten till det offentliga elnätet.

Nödvändig anslutningsspänning, effekt och information om säkring finns på torktumlarens typskylt. Försäkra dig om att anslutningsspänningen stämmer överens med typskylten innan du ansluter till elnätet!

Vid avvikande spänningsvärden finns det risk för att torktumlaren förstörs av en för hög elektrisk anslutningsspänning.

## Installation

► Om det finns flera spänningvärden på typskylten så kan torktumlaren kopplas om till de motsvarande spänningvärdena. Omkopplingen får endast utföras av behörig elektriker eller Miele service. För detta ska anvisningen om omläggning av kablarna i kopplingschema beaktas.

Torktumlaren kan anslutas antingen via fast anslutning eller via anslutningsdon enligt IEC 60309-1. Vid fast anslutning måste strömmen kunna brytas allpoligt på uppställningsplatsen.

Som frånkopplingsdon gäller en tillgänglig strömbrytare med ett kontaktavstånd på minst 3 mm. Till detta hör till exempel skyddssäkring för strömbrytare, säkringar och kontaktorer (IEC/EN 60947).

Strömbrytaren (inklusive uttaget) måste vara säkrad mot oavsiktlig och obefogad återinkoppling om ett permanent avbrott av energitillförseln inte ska övervakas från varje åtkomstställe.

**Tips!** Det rekommenderas att torktumlaren ansluts till ett uttag som är placerat så att elektriska säkerhetskontroller enkelt kan genomföras (till exempel i samband med reparationer eller underhållsarbeten).

► Anordningar som automatiskt stänger av torktumlaren (till exempel kopplingsur) får inte installeras.

► Om det enligt de lokala föreskrifterna är obligatoriskt att en jordfelsbrytare installeras, ska en brytare av typen B (allpolig) användas.

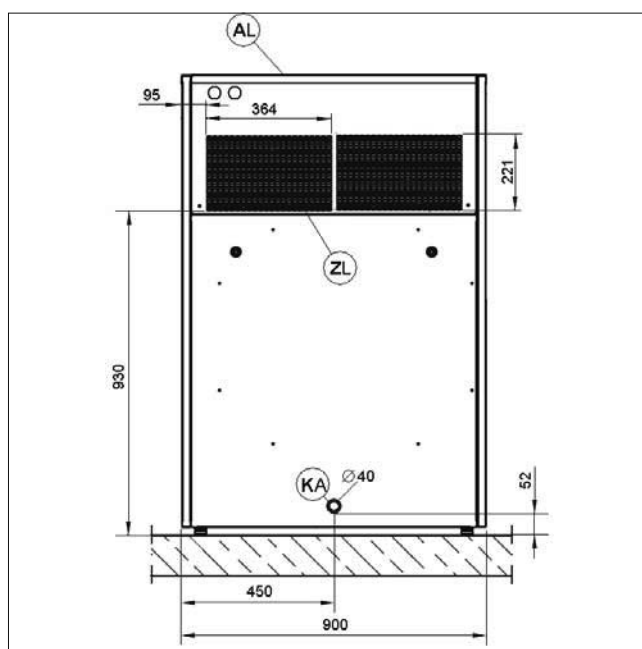

AL Frånluft (öppning för luftutsläpp)

ZL Tilluft (ventilationsöppning)

KA Kondensavlopp

## Ventilationsöppning

Under tiden som torktumlaren är igång måste uppställningsrummet alltid vara tillräckligt ventilerat med kalluft. Om luften ofta skulle vara varmare än 45°C så måste kylkretsloppet i värmepumpen vara anslutet till en extern till- och frånluftsledning. Detta för att värmepumpens funktion inte ska påverkas.

Lufttillförseln sker via en ventilationsöppning på baksidan av torktumlaren. Den öppningen måste hållas öppen och får inte täckas för.

Under tiden som torktumlaren går kan ludd sugas in i ventilationsöppningen.

Ludd som har fastnat sätter sig i värmeväxlaren och påverkar värmepumpens funktion.

Försök att hålla omgivningen (särskilt området runt ventilationsöppningen) så dammfri som möjligt.

Rengör värmeväxlaren regelbundet.

## Öppning för luftutsläpp

Tack vare det slutna luftkretsloppet behövs ingen separat frånluftskanal.

Den varma luften som blåses ut för att kyla värmeväxlaren värmer upp rumsluften. Se därför till att det är tillräckligt ventilerat, till exempel med icke förslutningsbara ventilationsöppningar. Om ventilationen är otillräcklig, så förlängs torktiden och torktumlarens energibehov ökar.

Öppningen för luftutsläpp får inte stängas eller täckas över med föremål!

## Kondensavlopp

Torktumlarens värmepump arbetar enligt kondensationsprincipen. Ett separat golvvavlopp ska installeras på uppställningsplatsen för det kondensvatten som bildas.

Kondensavloppet finns på baksidan av torktumlaren och kan ledas till en golvbrunn i ett rör med fall på.

 Risk för elektriska stötar och skador om torktumlaren används utan komplett ytterbeklädnad.

Vid demonterad ytterbeklädnad kommer man åt maskindelar som är strömförande eller roterar.

Efter uppställningen av torktumlaren ska kontrolleras att alla borttagbara ytterbeklädnadsdelar är komplett monterade igen.

## Extra tillbehör

---

► Endast tillbehör som uttryckligen har godkänts av Miele får användas. Om ej godkända tillbehör används gäller inte längre garanti och/eller produktansvar och Miele kan inte längre garantera att säkerhetsbestämmelserna uppfylls.

### XCI-box

Med XCI-boxen (extra tillbehör) kan du ansluta extern hårdvara från Miele och andra leverantörer till Miele Professional-maskinen. Extern hårdvara är till exempel betal-/boknings-system, effekttoppsbrytare, trycksensor och extern frånluftsventil.

XCI-boxen får nätspänning via Miele Professional-maskinen.

### XKM 3200

Mieles kommunikationsmodul (extra tillbehör) går det att skapa en dataförbindelse mellan en kommunicerbar Miele Professional-maskin och en databehandlingsenhet enligt Ethernet- eller wifi-standard.

Kommunikationsmodulen är endast avsedd för professionell användning och försörjs med nätspänning via Miele Professional-maskinen. En ytterligare elanslutning behövs inte. Det Ethernet-gränssnitt som finns för kommunikationsmodulen motsvarar SELV (säkerhetsklenspänning) enligt EN 60950. Även anslutna externa maskiner måste motsvara SELV.

### Dataskydd och datasäkerhet

När du har aktiverat nätanslutningsfunktionen och anslutit din maskin till internet, så skickar maskinen följande uppgifter till Miele Cloud:

- Maskinens tillverkningsnummer
- Maskinmodell och teknisk utrustning
- Maskinstatus
- Information om maskinens programversion

Dessa uppgifter tilldelas till en början ingen specifik användare och sparas inte heller permanent. Det är först när du kopplar maskinen till en användare som uppgifterna sparas permanent och tilldelas specifikt. Överföringen och hanteringen av datan sker i enlighet med Mieles höga säkerhetsstandard.

### Nätverkskonfigurering fabriksinställning

Alla inställningar för kommunikationsmodulen eller din integrerade wifi-modul kan återställas till fabriksinställningar. Återställ nätverkskonfigurationen innan du lämnar in maskinen för återvinning, säljer den eller tar en använd maskin i drift. Endast så garanteras att alla personliga uppgifter är borttagna och att den tidigare ägaren inte längre har åtkomst till maskinen.

### Upphovsrättsliga föreskrifter och licenser

För användning och styrning av kommunikationsmodulen använder Miele såväl egen programvara som programvara från andra företag som inte täcks av licensvillkor för en så kallad öppen källkod. Denna programvara/dessa programvarukomponenter skyddas av upphovsrätt. Mieles och tredje parts upphovsrättsliga befogenheter måste respekteras.

Dessutom finns det programvarukomponenter i denna kommunikationsmodul som omfattas av licensvillkor för öppen källkod. Komponenterna med öppen källkod tillsammans med tillhörande upphovsrättstexter, kopior av gällande licensvillkor och ytterligare information



kan hämtas lokalt per IP via en webbläsare ([https://<ip\\_adresse>/Licenses](https://<ip_adresse>/Licenses)). De där angivna ansvars- och garantibestämmelserna för licensvillkoren för öppen källkod gäller endast gentemot den aktuella rättighetshavaren.

### **Betal-/bokningssystem**

Torktummlaren kan utrustas med ett betal-/bokningssystem som extra tillbehör (om den till exempel används i en tvättstuga). Som extra tillbehör finns betal-/bokningssystem för kontantlös betalning och betal-/bokningssystem med mekanisk eller elektronisk myntkontroll för olika målgrupper.

Programmeringen som krävs för anslutningen får endast utföras av Miele service eller en av Miele auktoriserad fackhandel. Det behövs ingen extern spänningsförsörjning för anslutningen av ett betal-/bokningssystem.
---

# Användarnivå

## Öppna användarnivån

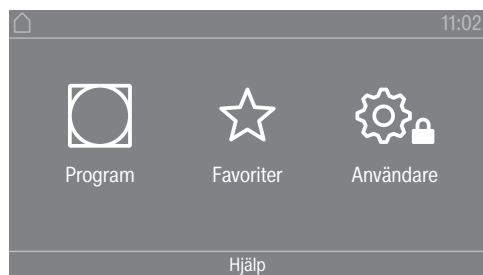

Tryck på touchknappen  för att komma tillbaka till användarnivån.

## Tillgång med kod

Användarnivån måste öppnas med en kod.

Fabriksinställning: Kodens är **000**.

## Ändra kod

Du kan ändra koden för åtkomst till Användarnivån för att skydda torktummlaren mot obehörig användning.

Var noga under varje steg när du lägger in en ny kod.

Om du har glömt koden måste du kontakta Miele service. Miele service måste då återställa koden.

Notera den nya koden och förvara den på ett säkert ställe.

## Avsluta menyn Inställningar

- Tryck på touchknappen .

Displayen går tillbaka en menynivå.

- Tryck på touchknappen .

Displayen växlar till huvudmenyn.

## Användning / visning

### Språk

Displaytexterna kan visas på olika språk. Via undermenyn *Språk* kan du välja vilket språk som ska visas.

Du kan ändra språk på följande sätt:

- Permanent via användarnivå (= "Användarspråk").
- Gäller endast ett pågående programs tid via touchknappen . Efter programslut visas åter användarspråk.

### Språkmeny

Displaytexterna kan visas på olika språk. Med denna inställning fastställer du hur språken ska väljas.

Du kan ändra språk på följande sätt:

## Internationell

6 språk kan väljas. Touchknappen  är inte aktiv. Beakta inställningen Bekräfta språk.

## Val av språk

Med touchknappen  kan ett språk väljas. Alla språk kan väljas (fabriksinställning).

Ordningsföljden för de 4 första språken kan ändras. Här visas de språk som oftast väljs.

## Standardspråk

Användarspråket kan inte ändras. Användarspråket är samma som driftansvarigs språk. Touchknappen  är inte aktiv.

## **Bekräfta språk**

Språken för inställningen Språkmeny internat. kan inte ändras.

6 språk kan väljas. Alla språk kan väljas.

Om ett nytt språk ska läggas till i språkmenyn:

6 språk kan väljas. Alla språk kan väljas.

Om ett nytt språk ska läggas till i språkmenyn:

- Välj det språk som ska ersättas.

Alla tillgängliga språk visas.

- Välj och bekräfta det språk som ska ersätta det andra språket.

Det nya språket visas på den plats där det gamla språket var.

## **Ljusstyrka display**

Displayens ljusstyrka kan ändras. Inställningen är beroende av olika belysningsförhållanden på uppställningsplatsen.

- Inställningen görs i 10 steg.

## **Tid**

Efter val av tidsformat kan klockan ställas in.

### Tidsformat

- Fabriksinställning: 24-timmarsvisning
- 12-timmarsvisning
- ingen klocka

### Ställa in

- Tiden kan ställas in.

## **Datum**

Efter val av datumsformat kan datumet ställas in.

- Datumformat

Datumet kan visas med dag, månad eller år först.

- Datum

## Användarnivå

---

Datomet är inställt.

### Ljudstyrka

Ljudstyrkan för de olika signalerna kan ändras.

Ljudstyrkan kan ändras för följande signaler:

- Slutsignal  
Slutsignalen indikerar att ett torkprogram är avslutat.
- Knappljud
- Hälsningssignal
- Felsignal  
Felsignalen indikerar att ett fel har uppstått och går att stänga av. Felsignalens ljudstyrka kan inte ändras.

### Visning restfuktighet

Förutom torrhetsgraden kan även restfuktigheten i procent visas.

- **Fabriksinställning:** utan procentangivelse
- med procentangivelse

### Synlighet parameter

Olika parametrar erbjuds/visas vid programval. Du bestämmer vilka parametrar som inte ska visas. Dessa parametrar kan då inte längre ändras vid programval.

- Restfukt
- Tid
- Låg temperatur
- Skrynkelskydd
- Tvättmängd
- Torkningstemperatur

### Standbyläge Display/led

För att spara energi släcks displayen och bara knappen *Start/Stop* blinkar långsamt. Detta kan ändras.

Om denna inställning ändras leder det till en ökad energiförbrukning.

- av  
Displayen blir inte mörk
- på efter 10 min ej i påg. prog.  
Displayen lyser under programförloppet, men släcks 10 minuter efter programslut.
- logo eft. 10 m. ej i påg. prog.  
Displayen lyser under programförloppet, men 10 minuter efter programslut tänds logotypen.
- **Fabriksinställning:** på efter 10 min  
Displayen blir mörk efter 10 minuter.

- på eft. 30 min ej i påg. prog.  
Displayen lyser under programförloppet, men släcks 30 minuter efter programslut.
- logo eft. 0 min ej i påg. progr.  
Displayen lyser under programförloppet, men 30 minuter efter programslut tänds logotypen.
- på efter 30 min  
Displayen släcks efter 30 minuter.

### Standbyläge maskin

För att spara energi stängs torktummlaren av automatiskt efter programslut eller om torktummlaren inte används. Detta kan ändras.

Om denna inställning ändras leder det till en ökad energiförbrukning.

- Ingen avstängning
- Fabriksinställning: Avstängning efter 15 minuter
- Avstängning efter 20 minuter
- Avstängning efter 30 minuter

### Senare start

Senare start-funktionen (timer) kan aktiveras eller avaktiveras.

- Fabriksinställning: av
- på

### Minne

Torktummlaren sparar de senast valda inställningarna för ett torkprogram (torrhetsgrad och/eller tillval eller programtid).

- Fabriksinställning: av
- på

### Temperaturenhet

Du kan välja i vilken enhet temperaturen ska visas.

- Fabriksinställning: °C
- °F

### Viktenhet

Du kan välja om tvättmängden ska visas i "kg", eller "lb".

- Fabriksinställning: kg
- lb

### Logotyp

Du kan välja om Miele Professional-loggan eller om den egna loggan ska visas i displayen.

## Användarnivå

---

För inställningen Styrning måste alternativet Tvätteri-logo-typ, Tvätteri-logo-typ (tid intern) eller Tvätteri-logo-typ (tid extern) vara valt.

- Miele Professionals logotyp
- Kundens logotyp

### Ändra kod

Du kan ändra koden för åtkomst till Användarnivån.

- Ange den aktuella koden.
- Ange en ny kod.

## Programval

### Styrning

Du kan ställa in att torktummlaren ska användas för "tvätteri". Med hjälp av snabbvalsknappar är torktummlaren enkel att styra. Torktummlarens användare kan inte ändra de förinställda programmen.

**Tips!** Gör alla nödvändiga inställningar och ändringar för torktummlaren innan du väljer ett av följande alternativ.

Observera: När en av dessa alternativ aktiveras så kan inte längre användarnivån väljas. Användarnivån öppnas inte längre via displayen. Om du vill ändra fler inställningar måste du följa följande beskrivning.

Öppna användarnivån(tvätteri-variant)

- Starta torktummlaren och öppna torktummlarluckan.
- ① Tryck på touchknappen *Start/Stop* och håll den intryckt under stegen ②-③.
- ② Stäng torktummlarens lucka.
- ③ Vänta tills touchknappen *Start/Stop* lyser permanent.
- ④ Släpp sedan touchknappen *Start/Stop*.

- Standard

Fabriksinställning: Alla (valda) program kan väljas.

- Tvätteri-enkel

Det är möjligt att välja 4 program.

Under Favoritprogram måste du sedan ange vilka av de 4 programmen som ska väljas/ändras.

- Tvätteri-logo-typ

Det är möjligt att välja 12 program.

Under Favoritprogram måste du sedan ange vilka av de 12 programmen som ska väljas/ändras.

De 3 första programmen kan väljas direkt. Övriga program väljs i en annan lista.

- Tvätteri-logo-typ (tid extern)

4 tidsprogram\* med olika temperaturnivåer tidstyrs via ett externt betal-/bokningssystem.

Det inställda värdet anger programtiden och kan inte ändras av användaren.

Detta alternativ kan bara användas med ett externt betal-/bokningssystem.

\* Den maximala programtiden fastställs vid den första idrifttagningen.

- Tvätteri-logo-typ (tid intern)

4 tidsprogram\* med olika temperaturnivåer tidstyrs av torktumlarens elektronik.

Det inställda värdet anger den maximala programtiden och kan ändras av användaren.

\* Den maximala programtiden fastställs vid den första idrifttagningen.

- Externt programval

Med hjälp av en extern kommunikationsmodul kan programvalet ske från en extern terminal.

### Programpaket

Här fastställer du torktumlarens programomfång. Du kan välja alla eller enskilda program från de olika programpaketen.

Torktumlarens extra programomfång ställs in. Programmen beskrivs i avsnittet "Programöversikt".

### Favoritprogram

Efter inkoppling kan du också välja ett program via: ☆ Favoriter.

Det är möjligt att sammanställa 12 egna favoritprogram med önskade funktioner.

Dessutom erbjuds dessa favoriter i styrningsvarianterna

- *Tvätteri-mer (12 program)*
- *Tvätteri-enkel (4 program)* (de första 4 av de 12 favoriterna).

Du fastställer styrningsvarianterna under Styrning.

**Tips!** Du kan tilldela varje program en egen färg. För detta går du till Färgval program och väljer inställningen på.

### Ändra favoritprogram

- Välj det program som ska ändras eller bytas.
- Bekräfta programmet eller den inställning som ska ändras.

En ytterligare meny öppnas när du väljer ett nytt program eller om parametrar kan ändras.

- Bekräfta med touchknappen *spara*.

Ditt val har aktiverats.

### Specialprogram

Du kan sammanställa 5 egna specialprogram som restfuktighetsprogram eller tidsprogram och ge dem ett valfritt namn.

Ange först programnamnet.

- Välj det specialprogram som du vill ändra.

## Användarnivå

---

Menyn Spara som öppnas.

- Ange namnet med de bokstäver och symboler som visas under linjen.
- Tryck på touchknappen spara.

Du kan nu ange parameterarna för ett Restfuktprogram eller ett Tidsprogram.

De 5 specialprogrammen är förprogrammerade i fabrik. Specialprogrammen kan ändras.

De läggs till i programpaketen. Fyll i namnen och egenskaperna för de specialprogram du har skapat i tabellen "Specialprogram" i avsnittet "Programöversikt".

Restfuktprogram:

- Slutlig restfuktighet:  
-6 % (torr)–40 % (fuktig)
- Tid för eftertorkning:  
0–60 minuter
- Temperatur (processluft):  
kallt – 75 °C
- Avkylningstemperatur (processluft):  
40–55 °C
- Skrynkelskydd
  - Roteringshåll huvudtrumma:  
0–500 sekunder
  - Paus:  
100–300 sekunder
  - Trumreversering:  
0–500 sekunder

Tidsprogram:

- Programtid:  
1–120 minuter
- Temperatur (processluft):  
kallt – 75 °C
- Avkylningstemperatur (processluft):  
40–55 °C
- Skrynkelskydd
  - Roteringshåll huvudtrumma:  
0–500 sekunder
  - Trumreversering:  
0–500 sekunder
  - Paus:  
100–300 sekunder

### Sortera program

Inne i programlistan och listan med favoriterna kan programmen flyttas.



- Fabriksinställning: av
- på

Flytta program/favoriter

Du kan flytta/placera program (Programmeny – enkelt val). Du kan också flytta/placera de favoriter som du bearbetar i *Användarnivå* under *Favoritprogram*.

- Tryck på det program du vill flytta.
- Håll touchknappen intryckt tills ramen ändras.
- Flytta programmet till önskat ställe.

### Färgval program

Du kan tilldela ett favoritprogram en egen färg. I listan över favoritprogram har programmet då en färgad ram som du kan välja.

- Fabriksinställning: av
- på

## Användningsteknik

### Skrynkelskydd

Om textilierna inte plockas ut direkt efter programslut så roterar trumman i intervaller.

Om denna inställning ändras leder det till en ökad energiförbrukning.

Inställningen (☞) kan stängas av. Det går också att välja en tid från 1 till 12 timmar.

Fabriksinställning: av

### Torrhetsgrad

Om denna inställning ändras leder det till en ökad energiförbrukning.

Du kan anpassa torrhetsgraderna individuellt i programmen Vit-/kulörtvätt, Strykfri tvätt, Automatic plus och Mangeltorr.

Inställningen av torrhetsgraderna Vit-/kulörtvätt, Strykfri tvätt och Automatic plus görs i 7 steg.

Fabriksinställning: normal

Inställningen av restfuktigheten i torrhetsgrad Mangeltorr görs i 11 lägen från 16 % (torrare) till 26 % (fuktigare).

Fabriksinställning: 20 %

### Förlängd avkylning

Innan programslut övervakas den torkade tvättens temperatur och vid behov förlängs avkylningsfasen vid programslut.

Om denna inställning ändras leder det till en ökad energiförbrukning.

- Fabriksinställning: av
- på

# Användarnivå

---

## Avkylningstemperatur

Kort innan programslut kyls tvätten av automatiskt. I alla program kan du göra den automatiska avkylningsfasen kallare före programslut. Då kommer avkylningsfasen förlängas.

Om denna inställning ändras leder det till en ökad energiförbrukning.

Inställningen kan ändras från 40 °C-55 °C.

Fabriksinställning: 55 °C

## Fläkt, intervalldrift

Fläkttakningen behövs för att lossa tvätt som fastnat framför trummans inre lucka. Hos värmepumpstumlaren är fläkttakningen nödvändig för funktionen som torkar täcken.

Fläkten slås på och av i specifika intervall.

## Service

### Rengör luftkanaler

Torktumlarens elektronik registrerar graden av påverkan från ludd eller tvättmedelsrester i luddfiltren och i luftkanalen. Ett kontrollmeddelande visas. Du kan ställa in hur mycket ludd som ska ha samlats innan detta meddelande visas.

Det handlar om detta kontrollmeddelande som du kan påverka: Rengör luddfilter och tvätta sockelfilter.

- av  
Kontrollmeddelandet visas inte. En extremt igensatt luftkanal leder dock till programavbrott och ett kontrollmeddelande oberoende av denna inställning.
- okänslig  
Visas först vid en större mängd ludd.
- Fabriksinställning: normal
- känslig  
Kontrollmeddelandet visas redan vid en liten mängd ludd.

### Rengör filter

Luddfiltret i ventilationsområdet måste rengöras regelbundet. Du kan ange ett timintervall för kontrollmeddelandet.

Vilket timintervall som ska väljas beror på mängden ludd och hur ofta du till exempel vill rengöra torktummlaren av hygieniska skäl.

Du kan påverka detta kontrollmeddelande: Rengör filter

- Tidsintervall från 5–55 timmar
- Fabriksinställning: efter 55 timmar
- Av

### Serviceintervall

Torktummlaren visar en individuell meddelandetext efter ett fritt valbart intervall som påminner dig om specifika underhållsarbeten.

Det är möjligt att skapa 3 olika meddelandetexter: 1/2/3. Alla meddelandetexter bearbetas i det aktuella språket och teckensatsen för användaren.

Din egenhändigt valda meddelandetext visas vid programslut och släcks med OK. När följande program är slut så visas meddelandet igen.

### Inställningar

Här fastställer du intervallet (beroende på timmar eller datum) i vilket meddelandet visas.

- Fabriksinställning: av
- enligt tid  
Du kan nu välja ett tidsintervall på 1–9999 timmar.
- enligt datum  
Nu kan du ange ett datum.

### Meddelandetext

Här skriver du in din meddelandetext för ditt planerade underhållsarbete. Du kan skapa en, två eller alla tre meddelandetexter 1/2/3.

### Återställa visning

Meddelandet visas så länge tills anvisningen återställs permanent. Meddelandet visas då först åter när nästa intervall är uppnått.

## Externa användningar

### Extern frånluftsventil

Anslutningen av extern hårdvara sker via Miele XCI-boxen.

Tidsavvikelsen mellan tiden för aktivering av den externa frånluftsventilen och inkopplingen av trum-/fläktmotorn regleras.

När frånluftsventilen öppnas visas ett meddelande i displayen.

- Fabriksinställning: av  
Detta alternativ ska alltid väljas om ingen frånluftsventil måste aktiveras. På detta sätt undviker man ett programavbrott.
- på
  - 0 sekunder
  - 1 sekund
  - 2 sekunder
  - ...
  - 300 sekunder

### Extra fläkt

Anslutningen av extern hårdvara sker via Miele XCI-boxen.

Om en extra fläkt har anslutits så måste den kopplas in parallellt med drivenheten.

- av
- på

# Användarnivå

---

## Trycksensor

Anslutningen av extern hårdvara sker via Miele XCI-boxen.

För drift med en samlingsledning för frånluft kan det vara nödvändigt att avbryta torktum-larens drift eller förhindra den helt från början vid specifika tryckförhållanden i frånluftsled-ningen. Eftersom trycksensorn är en extern enhet så är det möjligt att såväl använda en logisk slutare som att läsa in en öppnare.

När frånluftsventilen öppnas visas ett meddelande i displayen.

- av = inte aktiv
- Stängare = aktiv  
reaktion på **high-Potential**
- Öppnare = aktiv  
reaktion på **low-Potential**

## Signal effekttoppsbrytare

Anslutningen av extern hårdvara sker via Miele XCI-boxen.

Med effekttoppsbrytaren kan torktum-laren integreras i ett energihanteringssystem. Om en signal registreras så stängs torktum-larens värmeelement av en kortare stund och det går inte att koppla in torktum-laren. Torktum-laren får endast användas med en effekttoppsbrytare om denna är förbunden med torktum-laren via Miele XCI-boxen.

- Fabriksinställning: ingen funktion
- Effekttoppsbrytare med 230 V
- Effekttoppsbrytare med 0 V

## Hindra effekt-toppbrytning

Med denna funktion förändras inte utförandet av ett hygienprogram om en effekttoppssig-nal är aktiverad. Värmeelementet förblir inkopplat.

- Fabriksinställning: av
- på

## Val KOM-modul

Denna torktum-lare är utrustad med en integrerad wifi-modul. Torktum-laren kan också ut-rustas med en extern modul.

- av
- intern modul (fabriksinställning)  
Den interna wifi-modulen används.
- exter modul  
En XKM-modul eller RS232-modul är insatt i modulutrymmet.

## Tillgänglighet Miele's digitala produkter

Vilka digitala Miele-produkter du kan använda beror på vilka tjänster som är tillgängliga i ditt land.

Alla tjänster erbjuds inte för alla länder.

Gå till hemsidan [www.miele.se](http://www.miele.se) för information om tjänstens tillgänglighet.

### Wifi

Styr din torktumlares nätverksanslutning.

- Ställa in  
Detta meddelande visas bara om torktumlaren ännu inte anslutits till ett wifi-nätverk.
- Avaktivera (visas när nätverket är aktiverat)  
Nätverket förblir inställt och wifi-funktionen stängs av.
- Aktivera (visas när nätverket är avaktiverat)  
Wifi-funktionen kopplas in igen.
- Anslutningsstatus (visas när nätverket är aktiverat)  
Följande värden visas:
  - signalstyrkan för wifi
  - nätverkets namn
  - IP-adressen
- Ställa in på nytt (syns, om inställt)  
Återställer wifi-inloggningen (nätverk), för att direkt genomföra en ny installering.
- Återställa (syns, om inställt)  
Nätverket är inte längre inställt. För att åter använda nätverket måste en ny anslutning återupprättas.
  - Wifi stängs av.
  - Anslutningen till wifi återställs till fabriksinställningar.

### Nätverks-inloggning

Datum och tid kan synkroniseras via nätverket.

- av  
Datum och tid synkroniseras inte via nätverket.
- som Master  
Maskinerna är kopplade till varandra utan internetanslutning. En maskin är utsedd till Master och skickar datan till *Slave*-maskiner.
- som Slave  
Maskinerna är kopplade till varandra med internetanslutning. Alla maskiner ställs in på *Slave*. Datan synkroniseras med internet.

### Remote

Programvalet sker vid en extern terminal.

Fabriksinställning: av

### Remote Update

Via RemoteUpdate kan mjukvaran på din torktumlare uppdateras.

RemoteUpdate är avaktiverad vid leverans.

## Användarnivå

---

Om du inte installerar en RemoteUpdate kan du ändå fortsätta använda torktumlaren som vanligt. Miele rekommenderar dock att du installerar en RemoteUpdate.

Menypunkten RemoteUpdate visas bara och kan väljas om din torktumlare är ansluten till ett wifi-nätverk.

Torktumlaren måste ingå i ett wifi-nätverk och du måste ha ett konto i Miele Professional-appen. Endast då kan du använda funktionen RemoteUpdate. Torktumlaren måste vara registrerad.

Användarvillkoren finns i Miele Professional-appen.

Vissa mjukvaruuppdateringar kan bara göras av Miele service.

Om det finns en RemoteUpdate så kommer den visas automatiskt i den öppna användarnivån.

Du kan välja om du vill starta RemoteUpdate direkt eller senare. Om du väljer "starta senare" kommer du få frågan efter att ha kopplat in torktumlaren igen.

RemoteUpdate kan ta några minuter.

Tänk på följande under RemoteUpdate:

- Om du inte får något meddelande finns heller ingen RemoteUpdate.
- En redan installerad RemoteUpdate kan inte ångras.
- Stäng inte av torktumlaren under pågående RemoteUpdate. I så fall avbryts uppdateringen och kommer inte installeras.

### SmartGrid

Inställningen SmartGrid syns bara om ett wifi-nätverk är inställt och aktiverat. Med denna funktion kan du få din professionella torktumlare från Miele att starta automatiskt vid en tid när elleverantörens tariff är som lägst.

Om du har aktiverat SmartGrid får touchknappen Start om en ny funktion. Med touchknappen Start om ställer du in SmartStart. Torktumlaren startas då inom den inställda tiden av en signal från din elleverantör. Om du inte skickar någon startsignal inom angiven tid kommer torktumlaren att starta automatiskt.

Fabriksinställning: av

### Maskinparametrar

#### Rättslig information

Open-Source-licenser

Här kan du se information.

Upphovsrättsliga föreskrifter och licenser

För användning och styrning av maskinen använder Miele såväl egen programvara som programvara från andra företag som inte täcks av licensvillkor för en så kallad öppen källkod. Denna programvara/dessa programvarukomponenter skyddas av upphovsrätt. Miele och tredje parts upphovsrättsliga befogenheter måste respekteras.

Dessutom finns det programvarukomponenter i denna maskin som omfattas av licensvillkor för öppen källkod. Komponenterna med öppen källkod tillsammans med tillhörande upphovsrättstexter, kopior av gällande licensvillkor och ytterligare information finns i maskinen under Inställningar/Maskinparametrar/Rättslig information/Open-Source-licenser. De där angivna ansvars- och garantibestämmelserna för licensvillkoren för öppen källkod gäller endast gentemot den aktuella rättighetshavaren.

### Betal/bok-ningssystem

För anslutning av ett betal-/bokningssystem behövs en tillbehörsenhet XCI-Box.

#### Inställning för betal-/bokningssystem

Om du önskar ändra något vid ett senare tillfälle, kontakta Miele service.

Ett betal-/bokningssystem ska anslutas.

- Inget betal/bokningssystem.

Följande inställningar hoppas över och den första idrifttagningen kan avslutas.

- Programdrift

Driften sker med betal-/bokningssystem. Användaren köper/bokar ett program.

- Tidsdrift

Driften sker med polettautomat. Användaren köper användningstid.

- Tidsdrift med impulsräknare

För betal-/bokningssystem i vilka användningstiden kan förlängas för varje betalning.

- KOM-modul

Driften utförs med en centralstyrning

## Tekniska data

---

### Tekniska data

	PDR 914 HP	PDR 918 HP	PDR 922 HP
Höjd	1400 mm	1400 mm	1400 mm
Bredd	906 mm	906 mm	906 mm
Djup	1232 mm	1415 mm	1544 mm
Djup med öppen lucka	1852 mm	2055 mm	2164 mm
Nettovikt	156,354 kg	169,5 kg	N/A
Trumvolym	250 l	325 l	400 l
Maximal tvättmängd (torr tvätt)	14 kg	18 kg	22 kg
Anslutningsspänning	Se typskylt	Se typskylt	Se typskylt
Säkring (på uppställningsplatsen)	Se typskylt	Se typskylt	Se typskylt
Anslutningseffekt	Se typskylt	Se typskylt	Se typskylt
Godkännandemärken	Se typskylt	Se typskylt	Se typskylt
Maximal golvbelastning vid drift	1740 N	1928 N	N/A
Normanvändning för produktsäkerhet		IEC 335-1, IEC 335-2-11, IEC 335-2-40	
Ljudtrycksnivå, EN ISO 11204	<70 dB (A)	<70 dB (A)	<70 dB (A)
Ljudeffektsnivå, EN ISO 9614-2	<80 dB (A)	<80 dB (A)	<80 dB (A)
Frekvensband		2,4000 GHz – 2,4835 GHz	
Maximal sändningseffekt		< 100 mW	

### EU-konformitetsdeklaration

Härmed deklarerar Miele att torktumlarmodellen PT015 uppfyller kraven i direktivet 2014/53/EU.

EU-konformitetsdeklarationens fulla text finns tillgänglig på en av följande hemsidor:

- På [www.miele.se/professional/index.htm](http://www.miele.se/professional/index.htm) under "Produkter", "Ladda ner"
- På <http://www.miele.se/professional/bruksanvisningar-177.htm>. Ange produktens namn eller serienummer.





# Miele

Miele AB  
Industrivägen 20, Box 1397  
171 27 Solna

Tel 08-562 29 000  
Serviceanmälan:  
08-562 29 800  
professionalservice@miele.se

[www.miele.se/professional](http://www.miele.se/professional)



Miele & Cie. KG  
Carl-Miele-Straße 29, 33332 Gütersloh, Tyskland