







Mode d'emploi et instructions de montage

Réfrigérateurs



Veillez lire **impérativement** le mode d'emploi avant l'installation et la mise en service de l'appareil. Vous éviterez ainsi de vous blesser et d'endommager votre appareil.

Table des matières

Consignes de sécurité et mises en garde	5
Développement durable et protection de l'environnement	15
Votre contribution à la protection de l'environnement	15
Économisez de l'énergie	16
Présentation	17
Description de l'appareil	17
Écran d'accueil	18
Mode de réglage 	19
Mode Holiday (vacances) 	19
Fonction de verrouillage  / 	19
Éteindre l'appareil de froid 	19
Mode Shabbat 	19
Informations sur le mode Shabbat i	19
Délai jusqu'au déclenchement de l'alarme de porte 	19
Miele@home 	19
Tonalité des touches  / 	20
Signaux sonores et d'avertissement  / 	20
Luminosité de l'écran 	21
Unité de température °C/°F	21
Mode Expo 	21
Réglages d'usine 	21
Informations sur l'appareil de froid i	21
Sécurité.....	21
Alarme de porte	21
Fonctions de l'appareil.....	22
SuperFroid 	22
Arrangement intérieur.....	22
Déplacer le balconnet de rangement/à bouteilles.....	22
Clipser les balconnets à œufs.....	22
Déplacer ou retirer le cale-bouteilles.....	22
Déplacer la clayette.....	23
Déplacer la clayette modulable	23
Décaler la clayette modulable.....	23
Mise en service	24
Avant la première utilisation	24
Raccorder l'appareil de froid.....	24
Activer l'appareil de froid.....	24
Arrêter l'appareil de froid	24
En cas d'absence prolongée.....	24











Utilisation	25
Régler la température	25
Possibilités de réglage de la température	25
Affichage de la température	25
Entreposer les aliments dans la zone de réfrigération	26
Différentes zones de froid	26
Bien entreposer ses aliments	27
Entreposer des aliments dans le tiroir DailyFresh	27
Tiroir DailyFresh	27
Ajuster les réglages	30
Explications relatives aux différents réglages.....	30
Activation du mode Holiday (vacances) ☼.....	30
Désactivation du mode Holiday (vacances) ☼.....	30
Activation de la fonction de verrouillage  / 	30
Activation du mode Shabbat 	31
Désactivation du mode Shabbat 	31
Modification du délai jusqu'au déclenchement de l'alarme de porte 	31
Installation de Miele@home pour la première fois	32
Désactivation de la connexion Wi-Fi	32
Activation de la connexion Wi-Fi.....	32
Désactivation du bip de touches 	33
Activation du bip de touches 	33
Modification du volume des signaux sonores et d'avertissement  / 	33
Modification de la luminosité de l'écran ☼.....	33
Modification de l'unité de température °C/°F	33
Désactivation du mode Expo 	34
Réinitialisation aux réglages d'usine 	34
Nettoyage et entretien	35
Conseils concernant les détergents	35
Préparer l'appareil de froid au nettoyage	35
Nettoyer l'intérieur de l'appareil	35
Nettoyer les accessoires à la main ou au lave-vaisselle	36
Retirer et démonter les accessoires pour le nettoyage	36
Nettoyer le joint de porte	37
Nettoyage des fentes d'aération et des prises d'air	38
Après le nettoyage.....	38
Correction des problèmes	39
SAV	44
Contact en cas d'anomalies.....	44
Base de données EPREL.....	44
Garantie	44

Table des matières

Accessoires en option	45
Installation	46
Lieu d'installation.....	46
Classe climatique	47
Aération et ventilation.....	48
Installation côte à côte	48
Changement de la butée de porte	48
Porte du meuble	49
– Écart	49
Poids de la porte du meuble	50
Limiter l'angle d'ouverture de la porte de l'appareil	50
Cotes d'encastrement	51
Niche d'encastrement sous plan/vue latérale	51
Raccordements.....	53
Encastrement de l'appareil	54
Pour intégrer l'appareil de froid, vous avez besoin des outils suivants :	54
Préparation de l'appareil de froid.....	54
Mise en place de l'appareil de froid.....	55
Ajustement de l'appareil de froid.....	56
Fixation de l'appareil de froid dans sa niche d'encastrement.....	57
Monter la porte du meuble	58
Branchement électrique	62
Déclaration de conformité	63
Droits d'auteur et licences	64

Consignes de sécurité et mises en garde

Cet appareil est conforme aux dispositions de sécurité en vigueur. Toute utilisation non conforme peut toutefois causer des dommages corporels et matériels.

Lisez attentivement le mode d'emploi et les instructions de montage avant de mettre l'appareil de froid en service. Vous y trouverez des informations importantes sur le montage, la sécurité, l'utilisation et l'entretien de cet appareil. Vous éviterez ainsi de vous blesser et d'endommager votre appareil.

Conformément à la norme CEI 60335-1, Miele indique expressément de lire impérativement toutes les informations concernant l'installation de l'appareil de froid et de suivre les consignes de sécurité et de mise en garde.

La société Miele ne peut être tenue responsable des dommages dus au non-respect des consignes.

Conservez le mode d'emploi et les instructions de montage et remettez-les à tout nouveau détenteur de l'appareil.

Utilisation conforme aux dispositions

► Cet appareil est conçu pour un usage ménager dans un environnement domestique ou similaire, par exemple :

– dans des magasins, des bureaux ou d'autres environnements de travail similaires

– dans des exploitations agricoles

– par des clients dans des hôtels, motels, chambres d'hôtes ou d'autres types de logements de vacances.

Cet appareil frigorifique n'est pas conçu pour être utilisé à l'extérieur.

► Utilisez l'appareil de froid uniquement dans le cadre d'un usage domestique pour le refroidissement et le stockage d'aliments.

L'appareil de froid n'est pas conçu pour congeler des aliments.

L'appareil de froid est conçu pour une intégration sous plan.

Toute autre utilisation est proscrite.

Consignes de sécurité et mises en garde

► L'appareil de froid ne convient pas au stockage et au refroidissement de médicaments, de plasma sanguin, de préparations de laboratoire ou de substances ou produits similaires sur lesquels la directive sur les dispositifs médicaux est basée. Une mauvaise utilisation de l'appareil de froid peut endommager les marchandises stockées ou les détériorer. En outre, l'appareil de froid n'est pas adapté à une utilisation dans des zones à risque d'explosion.

Miele décline toute responsabilité en cas de dommages occasionnés par une utilisation non conforme ou une mauvaise manipulation.

► Les personnes (enfants inclus) qui en raison de déficiences physiques, sensorielles ou mentales, de leur manque d'expérience ou de leur ignorance, ne sont pas aptes à utiliser l'appareil frigorifique en toute sécurité doivent impérativement être surveillées pendant la commande.

Ces personnes sont autorisées à utiliser l'appareil frigorifique sans surveillance uniquement si vous leur avez expliqué comment l'utiliser sans danger et les risques encourus en cas de mauvaise manipulation.

En présence d'enfants dans le ménage

- ▶ Les enfants de moins de 8 ans doivent être tenus à distance de l'appareil, à moins qu'ils ne soient sous surveillance constante.
- ▶ Les enfants de plus de huit ans sont autorisés à utiliser cet appareil sans surveillance uniquement si son fonctionnement leur a été expliqué de telle sorte qu'ils puissent le manipuler en toute sécurité. Les enfants doivent être capables de reconnaître et de comprendre les dangers que présente une erreur de manipulation.
- ▶ Les enfants ne doivent jamais nettoyer ou entretenir l'appareil sans surveillance.
- ▶ Surveillez toujours les enfants qui se trouvent à proximité de l'appareil. Ne laissez jamais les enfants jouer avec l'appareil.
- ▶ Risque d'asphyxie ! Les enfants peuvent se mettre en danger en s'enveloppant dans les matériaux d'emballage (film plastique, par exemple) ou en glissant leur tête à l'intérieur. Tenez les matériaux d'emballage hors de portée des enfants.

Consignes de sécurité et mises en garde

Sécurité technique

► Le circuit du fluide frigorigène a fait l'objet d'un contrôle d'étanchéité. L'appareil est conforme aux consignes de sécurité en vigueur et aux directives européennes applicables.



Si le circuit de refroidissement est endommagé : le fluide frigorigène et l'huile peuvent s'échapper et s'enflammer.

► Avertissement : risque d'incendie/matériaux inflammables. Ce symbole se trouve sur le compresseur et indique la présence de matériaux inflammables. Ne retirez pas cet autocollant.

Le fluide frigorigène contenu (indications sur la plaque signalétique) est écologique, mais inflammable.

L'utilisation de ce fluide frigorigène écologique a tendance à rendre l'appareil plus bruyant. Outre les bruits de fonctionnement du compresseur, des bruits d'arrivée de fluide peuvent apparaître dans tout le circuit de refroidissement. Ces effets sont hélas inévitables, mais ils n'ont aucun impact sur la performance de l'appareil de froid.

Lorsque vous transportez et montez/installez l'appareil de froid, veillez à ne pas endommager les éléments du circuit de refroidissement. Les projections de fluide frigorigène peuvent provoquer des lésions oculaires et les fuites de fluide peuvent s'enflammer.

En cas de dommages :

- éloignez toute flamme ouverte ou source d'inflammation ;
- débranchez l'appareil de froid du secteur ;
- aérez intégralement la pièce dans laquelle se trouve l'appareil de froid pendant quelques minutes ;
- contactez le service après-vente.

► La taille de la pièce où est installé l'appareil de froid doit être proportionnelle à la quantité de fluide frigorigène contenue dans l'appareil. En cas de fuite, un mélange gaz-air inflammable peut se former dans les locaux trop petits. Le volume de la pièce doit être d' 1 m^3 pour 8 g de fluide frigorigène. La quantité de fluide frigorigène est indiquée sur la plaque signalétique à l'intérieur de l'appareil de froid.

Consignes de sécurité et mises en garde

► Afin que l'appareil ne s'endommage pas, les données de branchement (tension et fréquence) figurant sur la plaque signalétique de l'appareil doivent impérativement concorder avec celles offertes par le secteur électrique. Comparez-les avant de le brancher. En cas de doute, renseignez-vous auprès d'un électricien professionnel.

► La sécurité électrique de cet appareil n'est assurée que s'il est raccordé à une terre de protection installée dans les règles de l'art. Ce dispositif de sécurité revêt une importance fondamentale. En cas de doute, faites vérifier l'installation électrique par un électricien professionnel.

► Le fonctionnement temporaire ou permanent sur un système d'alimentation électrique autonome ou non synchrone au réseau (comme les réseaux autonomes, les systèmes de secours) est possible. La condition préalable au fonctionnement est que le système d'alimentation électrique corresponde aux spécifications de la norme EN 50160 ou similaire.

Les mesures de protection prévues dans l'installation domestique et dans ce produit Miele doivent également être assurées dans leur fonction et leur mode de fonctionnement en fonctionnement isolé ou en fonctionnement non synchrone au réseau ou être remplacées par des mesures équivalentes dans l'installation. Comme décrit, par exemple, dans la publication actuelle de VDE-AR-E 2510-2.

► Si le câble d'alimentation fourni est endommagé, il doit être remplacé par une pièce de rechange d'origine afin d'écartier tout danger pour l'utilisateur. Miele ne garantit le respect des consignes de sécurité que si les pièces de rechange sont d'origine. Pour des raisons de sécurité, seul un professionnel qualifié ou le service après-vente Miele doit se charger du remplacement.

► Les prises multiples ou les rallonges n'assurent pas la sécurité nécessaire (risque d'incendie). Ne raccordez pas l'appareil au réseau électrique par ce moyen.

► Si les éléments sous tension ou le câble d'alimentation sont exposés à l'humidité, cela peut provoquer un court-circuit. Par conséquent, la cave à vin ne doit jamais fonctionner dans des locaux présentant des risques d'humidité ou d'éclaboussures (par ex. garages, buanderies, etc.).

► Cet appareil ne doit pas être utilisé à un emplacement non stationnaire (p. ex. à bord d'un bateau).

Consignes de sécurité et mises en garde

- ▶ Un appareil endommagé peut présenter des risques pour votre sécurité. Vérifiez qu'il ne présente aucun dommage visible. Ne mettez jamais en service un appareil endommagé.
- ▶ L'appareil ne doit être utilisé qu'une fois encastéré afin d'en garantir le bon fonctionnement.
- ▶ Lors de travaux d'installation, de maintenance et de réparations, il faut que l'appareil soit déconnecté du secteur. Vous n'aurez débranché votre appareil du secteur que si :
 - le disjoncteur de l'installation domestique est éteint, ou
 - le fusible de l'installation domestique est entièrement dévissé et sorti de son logement, ou
 - le cordon d'alimentation est débranché du secteur. Pour débrancher l'appareil du secteur, ne tirez pas le cordon d'alimentation mais la fiche.
- ▶ Des travaux d'installation, de maintenance ou des réparations non conformes peuvent entraîner des risques importants pour l'utilisateur.
Les travaux d'installation et d'entretien et les réparations ne doivent être effectués que par des spécialistes agréés par Miele.
- ▶ Si l'appareil a été réparé par un service après-vente non agréé par Miele, tout recours en garantie sera rejeté.
- ▶ Les pièces défectueuses ne doivent être remplacées que par des pièces de rechange d'origine Miele. Les pièces de rechange d'origine sont les seules dont Miele garantit qu'elles remplissent les conditions de sécurité.
- ▶ Cet appareil de froid est équipé d'une ampoule spéciale afin de répondre à des exigences particulières (par ex. en matière de température, d'humidité, de résistance chimique, de résistance aux frottements et aux vibrations). Cette ampoule convient uniquement à l'utilisation prévue. Elle ne convient pas à l'éclairage d'une pièce. Pour des raisons de sécurité, seul un technicien agréé par Miele ou le SAV Miele est habilité à la remplacer. Cet appareil de froid dispose de plusieurs sources lumineuses possédant au moins la classe d'efficacité énergétique G.

Installation conforme

- ▶ Lors de l'installation de l'appareil de froid, il est essentiel de suivre les instructions d'installation ci-jointes.

Consignes de sécurité et mises en garde

- ▶ Portez toujours des gants de protection lorsque vous transportez et installez l'appareil de froid.
- ▶ Faites appel à une deuxième personne pour installer l'appareil de froid.
- ▶ Changez la charnière de la porte (si nécessaire) en suivant les instructions d'installation ci-jointes.

Utilisation conforme

- ▶ L'appareil de froid est prévu pour une classe climatique précise (plage de température ambiante) dont il faut respecter les limites. La classe climatique est indiquée sur la plaque signalétique apposée à l'intérieur de l'appareil de froid. Une température ambiante basse augmente la durée d'arrêt du compresseur si bien que l'appareil de froid ne peut pas maintenir la température requise.
- ▶ Les prises d'air ne doivent être ni couvertes ni obstruées. Cela gênerait la circulation d'air, la consommation d'électricité augmenterait et il n'est pas à exclure que des composants s'endommagent.
- ▶ Si vous stockez des produits contenant de la graisse ou de l'huile à l'intérieur de l'appareil ou dans la contre-porte de celui-ci, veillez à ce que ni graisse ni huile n'entrent en contact avec les pièces en matière plastique de l'appareil. Ces substances pourraient endommager le matériau synthétique qui risquerait de se fendre ou de se déchirer.
- ▶ Risque d'incendie et d'explosion. N'entreposez aucun produit explosif ni aucun produit contenant un gaz propulseur (par ex. une bombe aérosol). Certains mélanges gazeux inflammables risquent de prendre feu au contact de composants électriques.
- ▶ Risque d'explosion. Ne faites pas fonctionner d'appareils électriques dans votre appareil de froid (par exemple pour fabriquer de la crème glacée). Il existe un risque de formation d'étincelles.
- ▶ Ne consommez pas des aliments stockés depuis longtemps, car ils risquent d'être impropres à la consommation et de provoquer une intoxication alimentaire.
La durée de conservation dépend de plusieurs facteurs tels que le degré de fraîcheur, la qualité et la température de conservation. Vérifiez la date limite de conservation et les conseils de stockage fournis par les fabricants des produits alimentaires !

Consignes de sécurité et mises en garde

Accessoires et pièces détachées

- ▶ Utilisez exclusivement des accessoires Miele d'origine. Si d'autres pièces sont rajoutées ou montées, les prétentions à la garantie et/ou fondées sur la responsabilité du fait du produit deviennent caduques.
- ▶ Miele offre une garantie d'approvisionnement de 10 ans minimum jusqu'à 15 ans pour les pièces détachées destinées au maintien en état de fonctionnement après l'arrêt de la production en série de votre appareil de froid.

Nettoyage et entretien

- ▶ Ne traitez pas le joint de porte avec de l'huile ou de la graisse. Cela le rendrait poreux à la longue.
- ▶ La vapeur provenant d'un nettoyeur à vapeur peut atteindre des pièces électroconductrices et provoquer un court-circuit. Pour nettoyer l'appareil et le faire dégivrer, n'utilisez jamais de nettoyeur à vapeur.
- ▶ Les objets pointus ou tranchants risquent d'endommager les générateurs de froid, ce qui compromettrait le bon fonctionnement de l'appareil. N'utilisez donc pas d'objets pointus ou tranchants pour
 - enlever la couche de givre ou de glace,
 - décoller des bacs à glaçons ou des produits alimentaires.
- ▶ Pour le dégivrage, ne placez jamais un appareil de chauffage électrique ou une bougie dans l'appareil. Cela endommagerait le matériau synthétique.
- ▶ N'utilisez aucun spray ni produit de dégivrage. Ils pourraient former des gaz détonants, contenir des solvants ou des agents porogènes qui endommageraient le matériau synthétique, ou être nocifs pour la santé.

Transport

- ▶ L'appareil doit impérativement être transporté à la verticale et dans son emballage afin de ne subir aucun dommage.
- ▶ Risque de dommages corporels et matériels. L'appareil étant très lourd, transportez-le toujours à l'aide d'une deuxième personne.

Élimination de l'appareil usagé

► Les enfants qui jouent peuvent s'enfermer dans l'appareil et s'asphyxier.

- Démontez les portes de l'appareil.
- Retirez les tiroirs.
- Laissez les tablettes à l'intérieur de l'appareil de froid afin que les enfants ne puissent pas y grimper facilement.
- Le cas échéant, détruisez la serrure de porte de votre appareil. Vous éviterez ainsi que des enfants ne s'enferment dedans et mettent leur vie en danger.

► Risque de choc électrique !

- Coupez la fiche d'alimentation du câble d'alimentation électrique.
- Coupez le câble d'alimentation de l'ancien appareil.

Éliminez la fiche d'alimentation et le câble de raccordement au réseau séparément de l'ancien appareil.

► Pendant et après la mise au rebut, assurez-vous que l'appareil de froid n'est pas placé à proximité d'essence ou d'autres gaz et liquides inflammables.

► Risque d'incendie dû à une fuite d'huile ou de fluide frigorigène ! Le fluide frigorigène et l'huile qu'ils contiennent sont inflammables. Ils peuvent s'enflammer en cas de concentration élevée et de contact avec une source de chaleur externe. Lors de la mise au rebut, vérifiez que le circuit de refroidissement n'est pas endommagé afin d'éviter toute fuite de fluide frigorigène (indications sur la plaque signalétique) et d'huile.

► Les projections d'agent réfrigérant peuvent provoquer des lésions oculaires ! N'endommagez aucune partie du circuit de refroidissement :

- en perçant les tubulures de l'évaporateur qui contiennent de l'agent réfrigérant,
- en pliant les conduites rigides,
- ou en rayant le revêtement de surface.

Symbole sur le compresseur (selon modèle)

Cette remarque est uniquement significative pour le recyclage. Il n'y a aucun danger en fonctionnement normal.

Consignes de sécurité et mises en garde



- ▶ L'huile dans le compresseur peut être mortelle en cas d'ingestion et de pénétration dans les voies respiratoires.

Votre contribution à la protection de l'environnement

Mise au rebut de l'emballage

Nos emballages sont simples d'utilisation et protègent votre appareil des dommages qui peuvent survenir pendant le transport. Les matériaux d'emballage ont été sélectionnés d'après des critères environnementaux et de facilité d'élimination ; ils sont généralement recyclables.

En participant au recyclage de vos emballages, vous contribuez à économiser les matières premières. Utilisez les collectes de matières recyclables spécifiques aux matériaux et les possibilités de retour. Les emballages de transport sont repris par votre revendeur Miele.

Mise au rebut de l'ancien appareil

Les appareils électriques et électroniques contiennent souvent des matériaux précieux. Cependant, ils contiennent également certains mélanges, substances et pièces nocives nécessaires à leur bon fonctionnement et à leur sécurité. Si vous déposez ces appareils usagés avec vos ordures ménagères ou les manipulez de manière non conforme, vous risquez de nuire à la santé des personnes et à l'environnement. Ne jetez jamais vos anciens appareils avec vos ordures ménagères.



Veillez à ce que votre appareil de froid ne soit pas endommagé avant d'être mis au rebut conformément aux normes environnementales.

On évitera ainsi que le fluide frigorigène contenu dans le circuit de refroidisse-

ment et l'huile contenue dans le compresseur ne soient libérés dans l'environnement.

Au lieu de cela, rapportez vos appareils dans un point de collecte officiel spécialement dédié à la récupération et au recyclage des appareils électriques et électroniques, mis à disposition gratuitement par votre commune, municipalité, revendeur, ou chez Miele. Vous êtes légalement responsable de la suppression des éventuelles données à caractère personnel figurant sur l'ancien appareil à éliminer. Vous êtes dans l'obligation de retirer, sans les détruire, les piles et accumulateurs usagés non fixés à votre appareil, ainsi que les lampes qui peuvent être retirées sans être endommagées. Rappelez-les dans un point de collecte spécialement dédié à leur élimination, où ils peuvent être remis gratuitement. Veillez, en attendant l'évacuation de l'appareil, à tenir celui-ci hors de portée des enfants.

Développement durable et protection de l'environnement

Économisez de l'énergie ...

- | | |
|------------------------------|---|
| Lieu d'installation | <p>L'appareil de froid doit refroidir plus souvent à des températures ambiantes plus élevées et utilise plus d'énergie dans le processus. Par conséquent :</p> <ul style="list-style-type: none">- Placez l'appareil de froid dans une pièce bien ventilée.- Éloignez l'appareil de froid d'une source de chaleur (résistance, cuisinière).- Protégez l'appareil de froid de la lumière directe du soleil.- Veillez à ce que la température ambiante idéale se situe autour de 20 °C.- Maintenez les ouvertures d'aération libres et enlevez régulièrement la poussière des ouvertures d'aération. |
| Régler la température | <p>Plus la température réglée est basse, plus la consommation d'énergie est élevée. Les réglages suivants sont conseillés :</p> <ul style="list-style-type: none">- Zone de réfrigération 4 à 5 °C. |
| Utilisation | <p>La consommation d'énergie est augmentée par l'apport de chaleur et la circulation d'air entravée. Par conséquent :</p> <ul style="list-style-type: none">- Ouvrez toujours brièvement la porte/les portes de l'appareil. Un bon rangement des aliments aide à s'orienter.- Refermez bien la/les porte(s) après ouverture.- Laissez les aliments chauds et les boissons refroidir avant de les conserver au réfrigérateur.- Rangez les aliments bien emballés ou bien couverts.- Ne surchargez pas les compartiments, afin que l'air puisse circuler.- Conservez l'agencement des tiroirs et des tablettes de la sortie d'usine.- Placez les aliments à décongeler dans la zone de réfrigération. |

Description de l'appareil

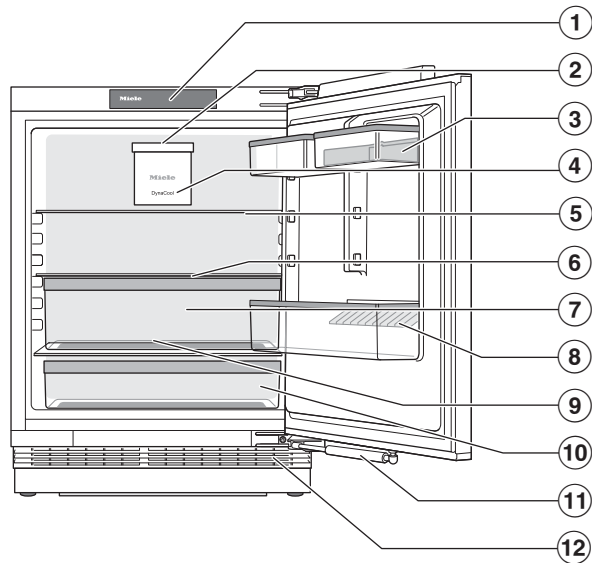

- ① Écran
- ② Éclairage intérieur
- ③ Balconnet à œufs dans la contreporte
- ④ Ventilateur
- ⑤ Clayette modulable (FlexiBoard)
- ⑥ Clayette
- ⑦ Tiroir DailyFresh pour fruits et légumes (avec réglage de l'humidité)
- ⑧ Balconnet à bouteilles avec cale-bouteilles
- ⑨ Conduite et orifice d'évacuation de l'eau de dégivrage
- ⑩ Bac à fruits et légumes (VeggieBox)
- ⑪ Amortisseur de porte (SoftClose)
- ⑫ Grilles d'aération et de ventilation

Présentation

Écran d'accueil

Les objets pointus ou tranchants, tels que des crayons ou des stylos, peuvent rayer l'écran.

Effleurez l'écran uniquement avec les doigts.

Si votre doigt est froid, il est possible que l'écran ne réagisse pas.

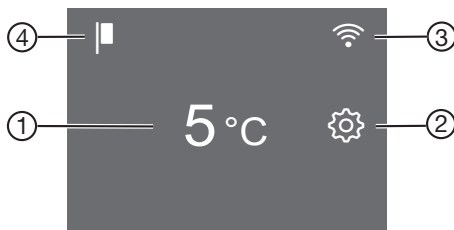

- ① Affichage de température pour la zone de réfrigération
- ② Touche sensitive mode réglage ⚙️ pour la sélection de diverses fonctions en mode Réglages
- ③ Affichage Miele@home, statut de la connexion (visible uniquement si la fonction Miele@home est installée)
- ④ Affichage du mode Expo (visible uniquement si la fonction Mode Expo a été activée)

Commande de l'appareil de froid via l'écran

- Touchez la zone ou l'icône souhaitée sur l'écran d'accueil.
 - Faites glisser le curseur vers la gauche ou vers la droite sur l'écran jusqu'à ce que la valeur/le symbole souhaité s'affiche au centre.
 - Touchez la sélection souhaitée sur l'écran pour valider.
- La valeur/le symbole sélectionné(e) s'allume en orange (à quelques exceptions près).
- Pour quitter ce niveau de réglage, appuyez sur ↩ ou OK.

Mode de réglage

Mode Holiday (vacances)

Le mode Holiday (vacances)  est recommandé si vous ne voulez pas complètement désactiver la zone de réfrigération, par ex. pendant les congés, et que vous n'avez pas besoin d'une puissance élevée de réfrigération (voir chapitre "Ajustement des réglages").

Lorsque le mode Holiday (vacances)  est activé, la zone de réfrigération est réglée à une température de 15 °C. Ces réglages permettent d'obtenir un fonctionnement économique en énergie de la zone de réfrigération.

À cette température moyenne de la zone de réfrigération, les aliments qui ne sont pas facilement périssables peuvent encore rester un certain temps dans l'appareil de froid. La consommation d'énergie est plus faible qu'en fonctionnement normal. De plus, cela n'entraîne pas la formation d'odeurs ou de moisissures, comme c'est le cas lorsque la zone de réfrigération est désactivée et que la porte de l'appareil est fermée.

Fonction de verrouillage /

La fonction de verrouillage activée protège contre l'arrêt involontaire de l'appareil de froid et contre les réglages involontaires effectués par des personnes non autorisées, par exemple des enfants.

Si, par exemple, vous ne souhaitez régler la température que brièvement, vous pouvez désactiver temporairement la fonction de verrouillage (voir chapitre "Ajuster les réglages").

Éteindre l'appareil de froid

Voir chapitre "Mise en service", section "Éteindre l'appareil de froid".

Mode Shabbat

L'appareil de froid propose un mode Shabbat qui permet de faciliter l'observance des pratiques religieuses (voir chapitre "Ajuster les réglages").

Les éléments suivants sont provisoirement désactivés lorsque le mode Shabbat  est activé :

- l'éclairage intérieur lorsque la porte de l'appareil est ouverte ;
- tous les signaux sonores et visuels ;
- l'écran ;
- toute connexion Wi-Fi active ;

Toutes les autres fonctions ayant été activées auparavant restent activées.

Lorsque le mode Shabbat  est activé, vous ne pouvez pas effectuer de réglage sur votre appareil de froid.

Informations sur le mode Shabbat

Il est possible de consulter la version du mode Shabbat.

Délai jusqu'au déclenchement de l'alarme de porte

Vous pouvez régler ici le délai jusqu'au déclenchement de l'alarme de porte après l'ouverture de la porte de l'appareil (voir chapitre "Ajuster les réglages").

Miele@home

Votre appareil de froid est équipé d'un module Wi-Fi intégré.

Dans les réglages d'usine, la mise en réseau est désactivée.

Présentation

Vous pouvez installer ici la fonction Miele@home pour la première fois, activer et désactiver le Wi-Fi ou réinitialiser la configuration réseau (voir chapitre "Ajuster les réglages").

Pour utiliser cette fonctionnalité, il vous faut :

- un réseau Wi-Fi ;
- l'application Miele ;
- un compte utilisateur Miele. Vous pouvez créer votre compte utilisateur via l'application Miele.

L'application Miele vous guide lors de la connexion entre l'appareil de froid et le réseau Wi-Fi local.

Une fois l'appareil de froid connecté au réseau Wi-Fi, vous pouvez par exemple procéder aux actions suivantes avec l'app :

- obtenir des informations sur l'état de fonctionnement de votre appareil de froid ;
- modifier les réglages de votre appareil de froid.

En connectant l'appareil de froid à votre réseau Wi-Fi, la consommation d'énergie augmente, même si l'appareil est arrêté.

Assurez-vous que le signal de votre réseau Wi-Fi est suffisamment fort sur le lieu d'installation de votre appareil.

Disponibilité de la connexion Wi-Fi

La connexion Wi-Fi partage une plage de fréquence avec d'autres appareils (par ex. micro-ondes, jouets télécommandés). Cela peut entraîner des problèmes de connexion temporaires ou

complets. Une disponibilité constante des fonctions proposées ne peut donc pas être garantie.

Disponibilité Miele@home

L'utilisation de l'App Miele dépend de la disponibilité du service Miele@home de votre pays.

Le service de Miele@home n'est pas disponible dans tous les pays.

Vous trouverez plus d'informations sur la disponibilité de ce service sur notre page Internet www.miele.com.

Application Miele

Vous pouvez télécharger gratuitement l'application Miele depuis l'Apple App Store® ou depuis Google Play Store™.



Tonalité des touches

Vous pouvez activer ou désactiver ici le bip de touches (voir chapitre "Ajuster les réglages").

Signaux sonores et d'avertissement

Vous pouvez modifier ici le volume des signaux d'avertissement et sonores (par ex. pour une alarme de porte ou un message d'erreur). Il est également possible de désactiver les signaux sonores et d'avertissement s'ils sont gênants (voir chapitre "Ajuster les réglages").

Luminosité de l'écran ☀

Vous pouvez ici adapter la luminosité de l'écran aux conditions d'éclairage de votre environnement (voir chapitre "Ajuster les réglages").

Unité de température °C/°F

Vous pouvez régler ici l'unité de température souhaitée (°C ou °F) (voir chapitre "Ajuster les réglages").

Mode Expo ■

Ici, vous pouvez désactiver le mode Expo si le mode Expo est activé à l'usine (l'écran affiche ■) (voir chapitre "Ajuster les réglages").

Le mode Expo permet aux revendeurs de présenter l'appareil de froid sans activer la production de froid. Ce réglage n'a aucune utilité pour les particuliers.

Réglages d'usine 🏠

Ici, vous pouvez réinitialiser les réglages de l'appareil de froid aux réglages d'usine (voir chapitre "Ajuster les réglages").

Conseil : Avant de mettre au rebut votre appareil de froid, de le vendre, ou de mettre en service un appareil de froid d'occasion, réinitialisez ses réglages aux réglages d'usine. Cela réinitialisera aussi la configuration du réseau, de façon à effacer toutes les données personnelles de l'appareil de froid. Par ailleurs, un précédent propriétaire ne pourra plus accéder à l'appareil de froid.

Informations sur l'appareil de froid ⓘ

Vous pouvez consulter ici la référence du modèle et le numéro de fabrication de votre appareil de froid.

Conservez ces données d'appareil :

- pour l'intégration de l'appareil de froid dans votre réseau Wi-Fi (voir chapitre "Ajuster les réglages" paragraphe "Configurer Miele@home pour la première fois") ;
- pour le signalement d'une anomalie au service après-vente Miele (voir chapitre "Service après-vente Miele") ;
- pour la consultation d'informations auprès de la base de données EPREL (voir chapitre "Service après-vente").

Sécurité

Alarme de porte

L'appareil de froid est équipé d'une alarme de porte afin d'éviter une déperdition énergétique lorsque la porte est ouverte et pour protéger les aliments stockés des effets de la chaleur.

Si la porte de l'appareil reste ouverte de manière prolongée, 🏠 s'affichera en jaune dans l'affichage de température correspondant. De plus, un signal sonore d'avertissement retentit et l'éclairage intérieur s'allume par clignotements.

Le délai avant le déclenchement de l'alarme de porte peut être ajusté (voir chapitre "Ajuster les réglages", section "Modifier le délai avant le déclenchement de l'alarme de porte").

Le signal sonore de l'alarme de porte peut également être désactivé (voir le chapitre "Ajuster les réglages", section "Modifier le volume des signaux sonores").

Dès que la porte de l'appareil est refermée, le signal sonore s'arrête et 🏠 disparaît de l'écran.

Arrêt prématuré de l'alarme de porte

- Appuyez sur 🏠.

Présentation

Le signal sonore s'arrête, le symbole  s'éteint et l'éclairage intérieur s'allume de manière constante.

Si la porte de l'appareil n'est pas fermée, le signal d'avertissement de l'alarme de porte se répète après un court instant.

Fonctions de l'appareil

SuperFroid ❄️

Lorsque la fonction SuperFroid ❄️ est activée, la **zone de réfrigération** atteint très rapidement la valeur la plus froide (en fonction de la température ambiante). L'appareil de froid fonctionne à la puissance frigorifique maximale et la température baisse. Sélectionnez cette fonction si vous souhaitez refroidir rapidement de grandes quantités d'aliments ou de boissons qui viennent d'être entreposées.

Lorsque la fonction SuperFroid ❄️ est activée, il peut y avoir une augmentation du bruit de l'appareil.

La fonction SuperFroid ❄️ doit être activée **4 heures avant le chargement** des aliments ou des boissons.

La fonction SuperFroid ❄️ se désactive automatiquement au bout de 12 heures environ. L'appareil de froid repasse à la puissance frigorifique normale.

Conseil : Pour économiser de l'énergie, vous pouvez désactiver vous-même la fonction SuperFroid ❄️ dès que les aliments ou les boissons sont suffisamment froids.

Arrangement intérieur

Déplacer le balconnet de rangement/à bouteilles

Déplacez les balconnets de rangement/à bouteilles uniquement lorsqu'ils sont vides.

- Faites glisser les balconnets de rangement/à bouteilles vers le haut et retirez-les par l'avant.
- Remettez les balconnets de rangement/à bouteilles en place à n'importe quel endroit.

Clipser les balconnets à œufs

- Clipsez les balconnets à œufs sur le bord arrière du balconnet de contreporte.

Déplacer ou retirer le cale-bouteilles

Les lamelles du cale-bouteilles permettent un meilleur maintien des bouteilles à l'ouverture et à la fermeture de la porte de l'appareil.

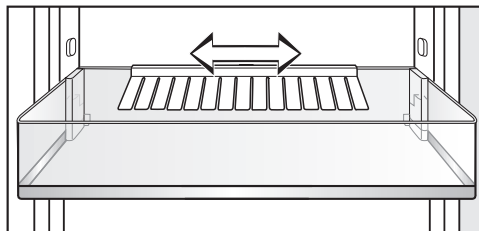

Vous pouvez déplacer le cale-bouteilles vers la droite ou vers la gauche. Cela crée plus d'espace pour les cartons de boissons.

Le cale-bouteilles peut être entièrement retiré (pour le nettoyer par exemple) :

- tirez le cale-bouteilles vers le haut

Déplacer la clayette

Vous pouvez déplacer les tablettes en fonction de la hauteur des produits à réfrigérer.

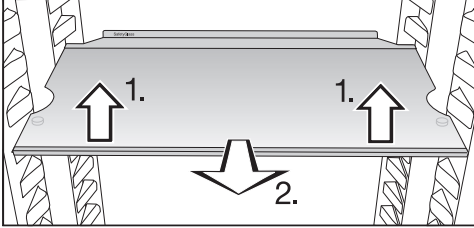

- Soulevez légèrement la tablette, puis tirez-la vers l'avant.
- Faites passer les encoches au-dessus des surfaces d'appui pour déplacer la clayette vers le haut ou vers le bas.
- Repoussez la clayette.

Les clayettes sont pourvues de butées d'arrêt qui évitent qu'elles ne soient sorties par mégarde.

Le bord de butée de la baguette de protection arrière doit être orienté vers le haut pour empêcher que les aliments, en touchant la paroi arrière, n'y adhèrent et ne gèlent.

Déplacer la clayette modulable

Pour placer des produits réfrigérés hauts, tels que des bouteilles ou des récipients, la partie avant de la clayette modulable peut être déplacée sous la partie arrière.

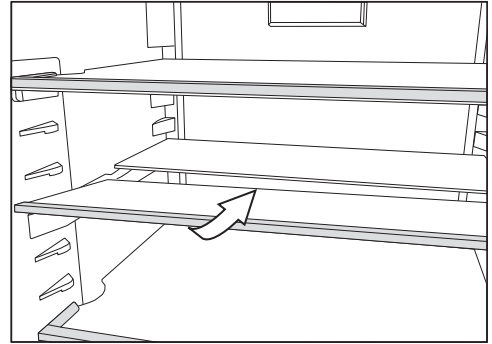

- Soulevez légèrement la partie avant de la clayette en verre puis glissez-la doucement sous la partie arrière.

Décaler la clayette modulable

La clayette modulable peut être déplacée.

- Retirez les deux demi-tablettes en verre.

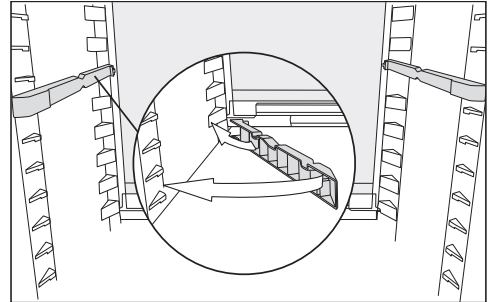

- Insérez les adaptateurs sur les supports gauche et droite à la hauteur de votre choix puis

la tablette en verre avec le bord de butée doit se trouver à l'arrière.

Mise en service

Avant la première utilisation

- Retirez tous les matériaux d'emballage et les films de protection.
- Nettoyez l'intérieur de l'appareil et les accessoires (voir chapitre "Nettoyage et entretien").

Raccorder l'appareil de froid

- Raccordez l'appareil au réseau électrique, comme indiqué au chapitre "Branchement électrique".

L'écran affiche d'abord Miele, puis .

Activer l'appareil de froid



- Ouvrez la porte de l'appareil.
- Appuyez à l'écran sur .

L'appareil de froid commence à produire du froid et l'éclairage intérieur s'allume chaque fois que la porte de l'appareil est ouverte.

L'appareil de froid se met sur la température pré-réglée.

Pour que la température soit suffisamment basse, laissez l'appareil de froid descendre en température pendant quelques heures avant de le remplir pour la première fois. Ne remplissez l'appareil que lorsque la température pré-réglée est atteinte.

Arrêter l'appareil de froid

- Effleurez à l'écran l'affichage de température.
- Faites glisser votre doigt vers la droite, jusqu'à ce que  s'affiche au milieu.
- Appuyez sur .

L'éclairage intérieur s'éteint et la production de froid s'arrête.

 apparaît à l'écran.

Attention : l'appareil de froid n'est pas coupé du réseau électrique lorsque vous l'éteignez.

En cas d'absence prolongée

En cas d'arrêt prolongé de l'appareil de froid, de la moisissure risque de se former si la porte de l'appareil reste fermée et si l'appareil n'a pas été nettoyé.

Nettoyez impérativement l'appareil de froid avant une absence prolongée.

Si l'appareil de froid doit rester longtemps sans fonctionner, respectez les consignes suivantes :

- Désactivez l'appareil de froid.
- Débranchez la fiche secteur de l'appareil ou désactivez le(s) disjoncteur(s) de l'installation électrique.
- Nettoyez l'appareil de froid et laissez les portes de ce dernier ouvertes afin d'aérer suffisamment et éviter ainsi la formation de mauvaises odeurs.

Régler la température

Nous recommandons une température de **4 °C** dans la zone de réfrigération.

- Effleurez à l'écran l'affichage de température.
- Faites glisser votre doigt vers la droite ou la gauche jusqu'à ce que la température souhaitée s'affiche au milieu.
- Touchez la température souhaitée pour valider.

L'affichage de la température revient à la température réelle qui prévaut actuellement dans l'appareil de froid.

La température de la zone de réfrigération augmente :

- selon la fréquence et la durée d'ouverture de la porte de l'appareil ;
- en fonction de la quantité d'aliments conservés ;
- avec la chaleur des aliments venant d'être entreposés ;
- en fonction de la température ambiante de la pièce où est installé l'appareil de froid. L'appareil de froid est prévu pour une classe climatique précise (plage de température ambiante) dont il faut respecter les limites.

Possibilités de réglage de la température

La température dans la zone de réfrigération est réglable entre 2 °C et 9 °C.

Affichage de la température

En mode de fonctionnement normal, l'écran affiche la **température moyenne effective de la zone de réfrigération** régnant dans l'appareil à ce moment-là.

En fonction de la température ambiante et du réglage, l'appareil peut mettre plusieurs heures pour atteindre les températures souhaitées et les afficher de manière permanente.

Activation du SuperFroid ❄

La fonction SuperFroid ❄ doit être activée **quatre heures avant le chargement** des aliments ou des boissons.

Lorsque la fonction SuperFroid ❄ est activée, il peut y avoir une augmentation du bruit de l'appareil.

- Effleurez l'affichage de la température pour la zone de réfrigération.
- Appuyez sur ❄.
- ❄ s'allume en orange.
- Quittez ce niveau de réglage en appuyant sur l'affichage de la température.

Désactivation du SuperFroid ❄

La fonction SuperFroid ❄ se désactive automatiquement au bout de 12 heures environ. L'appareil de froid repasse à la puissance frigorifique normale.

Conseil : Pour économiser de l'énergie, vous pouvez désactiver vous-même la fonction SuperFroid ❄ dès que les aliments ou les boissons sont suffisamment froids.

- Effleurez l'affichage de la température pour la zone de réfrigération.
- Appuyez sur ❄.
- ❄ ne s'allume plus en orange.
- Quittez ce niveau de réglage en appuyant sur l'affichage de la température.

Utilisation

Entreposer les aliments dans la zone de réfrigération

 Risque d'explosion provoquée par des mélanges gazeux inflammables.

Certains mélanges gazeux inflammables risquent de prendre feu au contact de composants électriques. N'entreposez aucun produit explosif ni aucun produit contenant un gaz propulseur (par ex. une bombe aérosol) dans l'appareil de froid. Les bombes aérosol correspondantes sont reconnaissables par les indications de contenu imprimées ou un symbole de flamme. Des gaz qui peuvent s'échapper risquent de s'enflammer en raison des composants électriques.

 Risque de dommages à cause des aliments contenant de la graisse ou de l'huile.

Si vous entreposez des aliments contenant de la graisse ou de l'huile dans la contreporte, des fissures risquent d'apparaître dans le plastique, qui peut casser.

Veillez à ce que la graisse ou l'huile ne fuient pas sur les pièces en plastique de l'appareil.

Si la circulation de l'air ne suffit pas, le refroidissement diminue et la consommation d'énergie augmente. Veillez à ne pas stocker les aliments de façon trop compacte afin de garantir une bonne circulation de l'air. N'obstruez pas le ventilateur sur la paroi arrière.

Différentes zones de froid

La circulation naturelle de l'air crée des différences de température dans la zone de réfrigération.

L'air froid, plus lourd, descend dans la partie basse de la zone de réfrigération. Servez-vous des différentes zones de froid quand vous rangez vos aliments dans l'appareil !

Zone la moins froide

La zone la moins froide du réfrigérateur se trouve tout en haut, au niveau de la porte de l'appareil. Utilisez cette zone, par exemple pour conserver votre beurre et l'étaler plus facilement ou votre fromage afin d'en préserver les arômes.

Zone la plus froide

La zone la plus froide de la zone de réfrigération se trouve juste au-dessus du tiroir DailyFresh et sur la face arrière de l'appareil.

Une température de réfrigération de 4 °C et une hygiène adaptée retardent la prolifération de bactéries, comme la salmonelle et la listeria qui peuvent provoquer de graves intoxications alimentaires.

Utiliser ces zones pour tous les aliments fragiles qui se dégradent rapidement, à savoir :

- le poisson, la viande et la volaille ;
- les saucisses et les plats cuisinés ;
- les plats/pâtisseries aux œufs ou à la crème ;
- la pâte fraîche, les pâtes à gâteau, à pizza ou à quiche ;
- les fromages au lait cru et autres produits à base de lait cru ;

- les houmous, tartinades de légumes, substituts de fromage frais végétaux ;
- les légumes sous cellophane et
- d'autres aliments frais (dont la date de péremption est conditionnée par une température de stockage inférieure à 4 °C).

Conseil : Les aliments ne doivent pas toucher la paroi arrière de l'appareil. Ils risqueraient d'y adhérer en gelant.

Bien entreposer ses aliments

Conservez vos aliments dans la zone de réfrigération dans leur emballage ou couvrez-les soigneusement (exceptions dans le tiroir DailyFresh).

Cela permet d'éviter que les aliments n'absorbent les odeurs d'autres aliments, qu'ils ne dessèchent et qu'ils ne transmettent des germes. Ces mesures valent particulièrement pour la conservation d'aliments d'origine animale. Veillez tout particulièrement à ce que les aliments crus tels que la viande et le poisson ne soient pas en contact avec d'autres denrées alimentaires.

En réglant correctement la température de votre appareil et en respectant une hygiène convenable, il est possible d'allonger considérablement la durée de conservation des aliments. On évite ainsi le gaspillage alimentaire.

Aliments riches en protéines

Veillez noter que les aliments riches en protéines périssent plus rapidement. Cela signifie que les crustacés se gâtent plus vite que le poisson et que le poisson se gâte plus vite que la viande.

Entreposer des aliments dans le tiroir DailyFresh

Tiroir DailyFresh

Le tiroir DailyFresh réunit des conditions optimales pour stocker vos fruits et légumes.

Par ailleurs, il est possible de régler le taux d'humidité du tiroir DailyFresh afin de l'adapter au mieux aux aliments conservés. Un taux d'humidité élevé permet de conserver l'humidité des aliments et ainsi éviter qu'ils ne dessèchent trop rapidement. La température est proche de celle d'une zone de réfrigération classique.

Rappelez-vous que plus les aliments sont frais au moment de leur achat, mieux ils se conserveront !

Modifier le taux d'humidité dans le tiroir DailyFresh pour les fruits et légumes

Si les aliments ne sont pas emballés, le taux d'humidité dépend principalement de la nature et de la quantité des aliments stockés.

Si le compartiment est peu rempli, le taux d'humidité peut rester faible.

Conseil : Il est alors conseillé de conserver vos aliments dans des emballages hermétiques.

Utilisation

Sélectionner un taux d'humidité δ faible

Dans la configuration par défaut, l'humidité de l'air est élevée et le couvercle du compartiment est poussé vers l'arrière $\delta\delta\delta$.

Ne modifiez la configuration par défaut que si l'humidité de l'air dans votre tiroir DailyFresh est trop élevée.

- Ouvrez le tiroir DailyFresh.

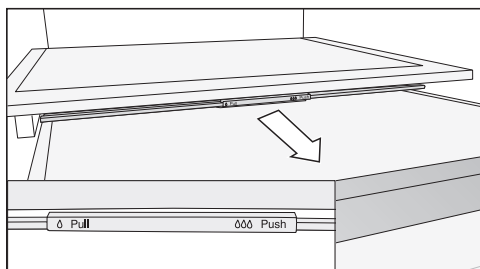

- Tirez le couvercle du compartiment vers l'avant jusqu'en butée.

Le couvercle est ouvert et l'humidité de l'air diminue δ .

Sélectionner un taux d'humidité $\delta\delta\delta$ élevé

- Ouvrez le tiroir DailyFresh.

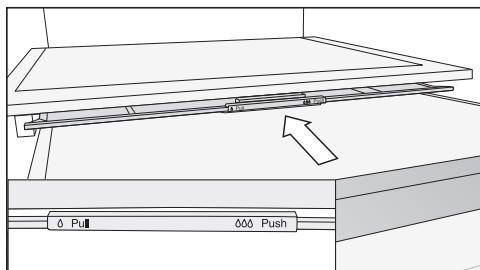

- Poussez le couvercle du compartiment vers l'arrière jusqu'en butée.

Le couvercle est fermé et l'humidité de l'air reste dans le compartiment $\delta\delta\delta$.

Tenez compte des conseils qui suivent si vous n'êtes pas satisfait de l'état de vos aliments stockés (s'ils sont flétris au bout d'une courte durée de stockage) :

- N'entreposez que des aliments frais. Les conditions de stockage sont très importantes afin d'assurer la fraîcheur des aliments.
- Nettoyez le tiroir DailyFresh avant d'entreposer les aliments.
- Essuyez les aliments très humides avant de les entreposer au réfrigérateur.
- Ne conservez pas d'aliments sensibles au froid dans le tiroir DailyFresh (voir chapitre "Stocker les aliments dans la zone de réfrigération", section "Aliments non adaptés à la zone de réfrigération").
- Pour une conservation optimale des aliments, réglez bien la position du curseur de réglage du couvercle du compartiment (taux d'humidité faible δ ou élevé $\delta\delta\delta$).
- Le simple fait de stocker des aliments contenant de l'humidité permet d'atteindre une humidité élevée $\delta\delta\delta$, si ces aliments ne sont pas emballés. Plus il y a de nourriture stockée dans le compartiment, plus l'humidité est élevée.
- Toutefois, si le taux d'humidité augmente de manière excessive dans le tiroir au niveau $\delta\delta\delta$ et que vos aliments s'abîment, éliminez l'eau de condensation du fond et posez-y une grille ou un objet similaire pour permettre à l'humidité excédentaire de s'écouler. Alternativement : passez à un taux d'humidité faible, de niveau δ , en tirant le couvercle vers l'avant.
- Si, malgré le réglage $\delta\delta\delta$, le taux d'humidité est trop faible, emballez les aliments hermétiquement.



Ajuster les réglages

Explications relatives aux différents réglages

En mode de réglage , l'alarme de la porte et d'autres messages d'avertissement sont automatiquement bloqués.

Activation du mode Holiday (vacances)

Lorsque le mode Holiday (vacances)  est activé, la zone de réfrigération est réglée à une température de 15 °C. Ces réglages permettent d'obtenir un fonctionnement économique en énergie de la zone de réfrigération.

- Appuyez sur .
- Faites glisser votre doigt vers la droite ou la gauche jusqu'à ce que  s'affiche au centre.
- Appuyez sur .

Lorsque le mode Holiday (vacances) est activé,  s'allume en orange.

- Pour quitter le niveau de réglage, appuyez sur .



 Risque sanitaire en raison de consommation d'aliments impropres à la consommation.

Si la température se trouve durablement au-dessus de 4 °C, cela risque d'altérer la durée de conservation et la qualité des aliments dans la zone de réfrigération.

N'activez le mode Holiday  que ponctuellement, sur une période relativement courte.

Pendant cette période, ne stockez pas d'aliments sensibles à la chaleur et facilement périssables comme les fruits, les légumes, le poisson, la viande et les produits laitiers.



Désactivation du mode Holiday (vacances)

- Appuyez sur .
- Faites glisser votre doigt vers la droite ou la gauche jusqu'à ce que  s'affiche au centre.
- Appuyez sur .

Si le mode Holiday (vacances) est désactivé, le symbole  s'allume en blanc.

- Pour quitter le niveau de réglage, appuyez sur .

Activation de la fonction de verrouillage /

- Appuyez sur .
- Faites glisser votre doigt vers la droite ou la gauche jusqu'à ce que  s'affiche au centre.
- Appuyez sur .

Lorsque la fonction de verrouillage est activée,  s'allume en orange.

- Pour quitter le niveau de réglage, appuyez sur .

- Fermez la porte de l'appareil. Ce n'est qu'alors que la fonction de verrouillage  est active.

Brève désactivation de la fonction de verrouillage /

Si, par exemple, vous souhaitez régler la température, vous pouvez désactiver la fonction de verrouillage pendant une courte période :





- Effleurez l'affichage de température.
- Appuyez sur  pendant env. six secondes.

L'écran bascule sur le réglage de la température.

- Procédez à présent aux réglages souhaités.

En fermant la porte de l'appareil, vous réactivez la fonction de verrouillage .

Désactivation totale de la fonction de verrouillage /

- Appuyez sur .
- Appuyez sur  pendant env. six secondes.
- Faites glisser votre doigt vers la droite ou la gauche jusqu'à ce que  s'affiche au milieu.
- Appuyez sur .

Lorsque la fonction de verrouillage est désactivée,  s'allume en blanc.



- Pour quitter le niveau de réglage, appuyez sur .

Activation du mode Shabbat

Lorsque le mode Shabbat  est activé, vous ne pouvez pas modifier les réglages.

- Appuyez sur .

- Faites glisser votre doigt vers la droite ou la gauche jusqu'à ce que  s'affiche au milieu.

- Appuyez sur .
-  s'allume en orange.

- Pour quitter le niveau de réglage, appuyez sur .





Un mode Shabbat activé  s'affiche à l'écran pendant environ trois secondes. L'écran s'éteint ensuite.

La signalisation sonore et visuelle étant désactivée, vous devez contrôler que la porte de l'appareil est bien fermée.

Désactivation du mode Shabbat

La fonction mode Shabbat  se désactive automatiquement au bout de 80 heures environ.



Vous pouvez également désactiver prématurément la fonction mode Shabbat .

- Appuyez sur l'écran noir.
- L'écran affiche .
- Appuyez sur .
-  s'allume en orange.
- Effleurez à nouveau le symbole .



Si le mode Shabbat est désactivé, le symbole  s'allume en blanc.

- Pour quitter le niveau de réglage, appuyez sur .



Modification du délai jusqu'au déclenchement de l'alarme de porte

- Appuyez sur .
- Faites glisser votre doigt vers la droite ou la gauche jusqu'à ce que  s'affiche au milieu.

Ajuster les réglages

- Appuyez sur .
- Faites glisser vers la gauche ou vers la droite jusqu'à ce que la durée souhaitée soit comprise entre 30 secondes et trois minutes : la durée 30 secondes s'affiche au milieu.
- Touchez le réglage souhaité pour valider.
- Pour quitter le niveau de réglage, appuyez sur .

Installation de Miele@home pour la première fois





- Appuyez sur .
- Faites glisser votre doigt vers la droite ou la gauche jusqu'à ce que  s'affiche au milieu.
- Appuyez sur .
- Appuyez sur la méthode de connexion souhaitée (APP ou WPS).

Une fois l'inscription réussie, l'écran affiche .

Si la connexion n'a pas pu être établie,  apparaît à l'écran.

- Dans ce cas, redémarrez le processus.
- Pour quitter ce niveau de réglage, appuyez sur .





Désactivation de la connexion Wi-Fi

- Appuyez sur .
- Faites glisser votre doigt vers la droite ou la gauche jusqu'à ce que  s'affiche au milieu.
- Appuyez sur .
- Pour désactiver la connexion Wi-Fi, appuyez sur .

L'écran affiche .

- Pour quitter ce niveau de réglage, appuyez sur .

Activation de la connexion Wi-Fi







- Appuyez sur .
- Faites glisser votre doigt vers la droite ou la gauche jusqu'à ce que  s'affiche au milieu.
- Appuyez sur .
- Pour réactiver la connexion Wi-Fi, appuyez sur .

L'écran affiche .

- Pour quitter ce niveau de réglage, appuyez sur .

Si la connexion Wi-Fi est activée,  s'allume sur l'écran.

Réinitialisation de la configuration du réseau



- Appuyez sur .
- Faites glisser votre doigt vers la droite ou la gauche jusqu'à ce que  s'affiche au centre.
- Appuyez sur .
- Faites glisser votre doigt vers la droite, jusqu'à ce que  s'affiche au centre.
- Appuyez sur .
- Appuyez sur .
- Pour quitter le niveau de réglage, appuyez sur .

Tous les réglages effectués et les valeurs saisies pour Miele@home sont réinitialisés.

La connexion Wi-Fi a été désactivée,  s'éteint sur l'écran d'accueil.

Réinitialisez la configuration du réseau si vous éliminez votre appareil de froid, si vous le vendez ou si vous mettez un appareil d'occasion en service. Toutes les données personnelles seront effacées de l'appareil de froid. Par ailleurs, un précédent propriétaire ne pourra plus accéder à l'appareil.



Désactivation du bip de touches

- Appuyez sur .
- Faites glisser votre doigt vers la droite ou la gauche jusqu'à ce que  s'affiche au milieu.
- Appuyez sur .

Lorsque le bip de touches est désactivé,  s'allume en blanc.

- Pour quitter ce niveau de réglage, appuyez sur .



Activation du bip de touches

- Appuyez sur .
- Faites glisser votre doigt vers la droite ou la gauche jusqu'à ce que  s'affiche au milieu.
- Appuyez sur .

Lorsque le bip de touches est activé,  s'allume en orange.

- Pour quitter ce niveau de réglage, appuyez sur .

Modification du volume des signaux sonores et d'avertissement /

- Appuyez sur .
- Faites glisser votre doigt vers la droite ou la gauche jusqu'à ce que  s'affiche au milieu.
- Appuyez sur .





- Sélectionnez le volume souhaité en balayant vers la gauche ou la droite sur la barre à segments (niveaux 1–7).
- Si vous souhaitez désactiver complètement les signaux sonores et d'avertissement, faites glisser votre doigt vers la gauche jusqu'à ce que la barre à segments s'éteigne complètement.
- Confirmez le réglage souhaité en appuyant sur la barre à segments.

Lorsque les signaux sonores et d'avertissement sont désactivés,  apparaît en blanc.

Lorsque les signaux sonores et d'avertissement sont activés,  apparaît en orange.

- Pour quitter le niveau de réglage, appuyez sur .

Modification de la luminosité de l'écran

- Appuyez sur .
- Faites glisser votre doigt vers la droite ou la gauche jusqu'à ce que  s'affiche au milieu.
- Appuyez sur .
- Sélectionnez le niveau de luminosité souhaité en balayant vers la gauche ou la droite sur la barre à segments (niveaux 1–7).
- Confirmez le réglage souhaité en appuyant sur la barre à segments.
- Pour quitter le niveau de réglage, appuyez sur .

Modification de l'unité de température °C/°F

- Appuyez sur .
- Faites glisser votre doigt vers la droite ou la gauche jusqu'à ce que °C ou °F s'affiche au milieu.





Ajuster les réglages

- Appuyez sur °C ou °F pour modifier l'unité de température.

°C ou °F s'affiche.



- Pour quitter le niveau de réglage, appuyez sur ↩.

Désactivation du mode Expo

- Appuyez sur .
- Appuyez sur .
- Faites glisser votre doigt vers la droite ou la gauche jusqu'à ce que  s'affiche au centre.
- Appuyez sur .

Après l'arrêt du mode Expo , l'appareil de froid s'arrête et doit être remis en marche.

Réinitialisation aux réglages d'usine

- Appuyez sur .
- Faites glisser votre doigt vers la droite ou la gauche jusqu'à ce que  s'affiche au centre.
- Appuyez sur .

L'écran affiche .

- Appuyez sur .

L'appareil de froid s'arrête et doit être remis en marche.

La plaque signalétique apposée à l'intérieur de l'appareil de froid ne doit pas être enlevée. Elle vous sera utile en cas de panne.

Veuillez vous assurer que l'eau ne pénètre pas dans l'électronique ni dans l'éclairage.

 Risque de dommages en cas de pénétration d'humidité.

La vapeur d'un nettoyeur vapeur peut endommager les plastiques et les composants électriques.

N'utilisez en aucun cas de nettoyeur vapeur pour nettoyer votre appareil de froid.

L'eau de rinçage ne doit pas s'écouler par l'orifice d'évacuation de l'eau de dégivrage.

Conseils concernant les détergents

A l'intérieur de l'appareil, n'utilisez que des produits de nettoyage et d'entretien qui ne présentent aucun risque pour les aliments.

Pour éviter d'endommager les surfaces, **ne les nettoyez pas** avec :

- des produits nettoyants à base de soude, d'ammoniaque, d'acide ou de chlorure
- des détergents anticalcaires
- des détergents abrasifs comme la poudre, la crème à récurer ou les pierres à nettoyer
- des détergents contenant des solvants
- des nettoyants inox
- des nettoyants pour lave-vaisselle

- des décapants pour four
- des nettoyants pour le verre
- des éponges abrasives ou des brosses dures comme des grattoirs
- des gommes détachantes
- des racloirs à lame aiguisée

Pour le nettoyage, nous vous conseillons d'utiliser une éponge propre avec de l'eau tiède additionnée d'un peu de produit vaisselle.

Préparer l'appareil de froid au nettoyage

Conseil : Activez le mode Nettoyage . Le système de refroidissement de la zone de réfrigération est désactivé et l'éclairage intérieur reste allumé.

■ Appuyez sur .

■ Faites glisser votre doigt vers la droite ou la gauche jusqu'à ce que  s'affiche au milieu.

■ Appuyez sur .

■ Pour quitter ce niveau de réglage, appuyez sur .

Un mode Nettoyage activé  s'affiche à l'écran d'accueil.

■ Sortez les aliments de l'appareil de froid et conservez-les dans un endroit frais.

■ Pour procéder au nettoyage, retirez de l'appareil tous les accessoires pouvant l'être (voir le chapitre "Prise en main", section "Aménagement intérieur").

Nettoyer l'intérieur de l'appareil

Nettoyez l'appareil régulièrement, au moins une fois par mois.

Nettoyage et entretien

Si les salissures ne sont pas nettoyées rapidement, elles peuvent s'incruster avec le temps.

Les surfaces sont susceptibles de se décolorer ou de s'altérer.

Il est préférable d'éliminer immédiatement les salissures.

- Nettoyez l'**intérieur** à l'aide d'une éponge propre, d'eau tiède et d'un peu de liquide vaisselle.
- Rincez ensuite à l'eau claire, puis séchez le tout avec un chiffon doux.
- Nettoyez plus souvent l'orifice et le conduit d'écoulement avec un bâton ou similaire, afin que l'eau de dégivrage puisse toujours s'écouler librement.
- Pour assurer une ventilation suffisante de l'appareil de froid et éviter la formation d'odeurs, laissez l'appareil de froid ouvert pendant une courte période.

Nettoyer les accessoires à la main ou au lave-vaisselle

Les pièces suivantes doivent **uniquement** être lavées à la main :

- les baguettes aspect inox
- les baguettes de protection arrière sur les tablettes extractibles
- les tablettes extractibles avec impressions
- le bac à fruits et légumes (VeggieBox)
- tous les tiroirs et couvercles des compartiments (selon modèle)
- la clayette modulable pour bouteilles (disponible comme accessoire en option)

- la boîte de rangement (disponible comme accessoire en option)

Les éléments suivants sont **adaptés au lave-vaisselle** :

 Risque de dommages dû aux températures élevées du lave-vaisselle.

Des éléments de l'appareil peuvent devenir inutilisables lors du nettoyage au lave-vaisselle à plus de 55 °C ; ils peuvent par ex. se déformer.

Pour les pièces lavables en machine, sélectionnez uniquement des programmes dont la température maximale est de 55 °C .

Les pièces en matière synthétique risquent, dans le lave-vaisselle, de se colorer au contact de colorants naturels contenus p. ex. dans les carottes, les tomates ou le ketchup. Ce phénomène de coloration n'affecte aucunement la qualité des pièces.

- le cale-bouteilles, le balconnet à oeufs
- les balconnets et rangements à bouteilles dans la porte de l'appareil (sans baguettes aspect inox)
- les tablettes (sans baguettes ni impressions)
- le support pour le filtre à charbon (disponible en accessoire en option)

Retirer et démonter les accessoires pour le nettoyage

Démonter un balconnet/rangement à bouteilles

Retirez la baguette aspect inox avant de nettoyer le balconnet/rangement à bouteilles dans le lave-vaisselle.

Pour retirer la baguette, procédez comme suit :

- Placez le balconnet/rangement à bouteilles sur le plan de travail.
- Retirez la baguette en commençant d'un côté.
- Fixez à nouveau la baguette au balconnet/rangement à bouteilles après son nettoyage.

Démontage de la tablette

Avant de nettoyer la tablette, retirez la baguette de finition et la baguette de protection arrière. Procédez pour ce faire de la manière suivante :

- Posez la tablette sur une surface douce (par ex. un torchon) sur le plan de travail.

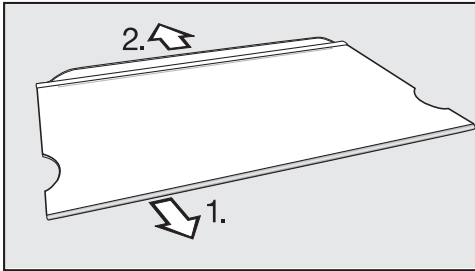

- Retirez la baguette de finition en commençant d'un côté.
- Retirez la baguette de protection.
- Remontez la baguette de finition et la baguette de protection après le nettoyage.

Retirer le tiroir DailyFresh

- Soulevez légèrement l'avant du tiroir DailyFresh, puis retirez-le.

Retirer la plaque de séparation

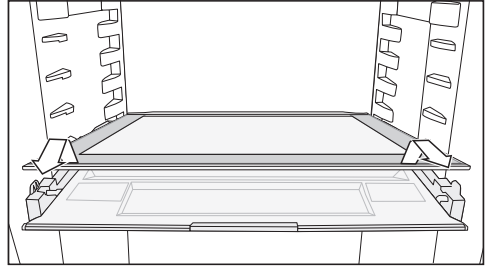

- Retirez la plaque de séparation.
- Après le nettoyage, remettez en place la plaque de séparation.

Retirer le couvercle

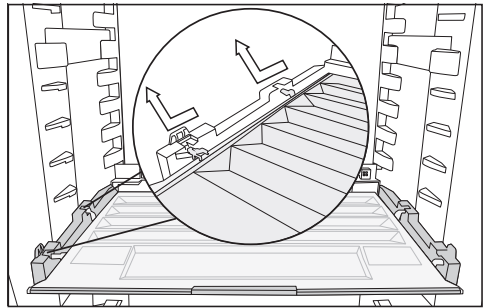

- Soulevez le couvercle en avant et extraitez-le.
- Après le nettoyage, remettez le couvercle en place.

Nettoyer le joint de porte



Risque de dommages dû à un nettoyage incorrect.

Si un corps gras est appliqué sur le joint de porte, il risque de devenir poreux.

N'appliquez aucun corps gras sur le joint de porte.

- Nettoyez régulièrement le joint de porte à l'eau claire et séchez-le ensuite avec un torchon.



Nettoyage et entretien

Nettoyage des fentes d'aération et des prises d'air

Les dépôts de poussière augmentent la consommation d'énergie.

- Nettoyez régulièrement les fentes d'aération et les prises d'air à l'aide d'un pinceau ou de l'aspirateur (utilisez pour ce faire p. ex. la brosse à meuble des aspirateurs Miele).

Après le nettoyage

- Désactivez à nouveau la fonction de nettoyage en tapant sur  sur l'écran d'accueil.
- Appuyez à nouveau sur .

Lorsque la fonction de nettoyage est désactivée, le symbole  s'allume en blanc.

L'appareil de froid recommence à produire du froid.

- Remettez toutes les pièces en place dans l'appareil de froid.
- Enclenchez la fonction SuperFroid  et laissez-la fonctionner pendant un certain temps, afin que la température baisse rapidement dans l'appareil de froid.
- Ne remplissez l'appareil que lorsque la température a suffisamment baissé.
- Fermez la/les porte(s) de l'appareil.

Correction des problèmes

Vous pouvez remédier vous-même à la plupart des pannes et anomalies. Dans bon nombre de cas, vous économiserez ainsi du temps et de l'argent car vous n'aurez pas besoin de contacter le service après-vente.

Sur www.miele.ch/fr/support/customer-assistance vous trouverez des informations supplémentaires sur la manière de remédier vous-même aux pannes.



Afin d'empêcher toute déperdition de froid, évitez autant que possible d'ouvrir l'appareil frigorifique avant que la panne ne soit réparée.

Problème	Cause et dépannage
Le compresseur se met en route de plus en plus souvent et de plus en plus longtemps, la température à l'intérieur de l'appareil de froid est trop basse.	Les fentes d'aération et de prise d'air sont obstruées ou poussiéreuses. <ul style="list-style-type: none">■ Ne couvrez pas les fentes d'aération et de prise d'air.■ Dépoussiérez régulièrement les fentes d'aération et de prise d'air.
	La porte de l'appareil a été souvent ouverte. Ou de grandes quantités d'aliments ont été stockées. <ul style="list-style-type: none">■ N'ouvrez la porte de l'appareil que lorsque cela est nécessaire et aussi brièvement que possible. Au bout d'un moment, la température requise se règle à nouveau automatiquement.
	La porte de l'appareil n'est pas correctement fermée. <ul style="list-style-type: none">■ Fermez la porte de l'appareil. Au bout d'un moment, la température requise se règle à nouveau automatiquement.
	La température ambiante est trop élevée. Plus la température ambiante est élevée, plus le compresseur fonctionne longtemps. <ul style="list-style-type: none">■ Suivez les indications du chapitre "Installation", paragraphe "Lieu d'installation".
	L'appareil n'a pas été correctement encastré dans la niche. <ul style="list-style-type: none">■ Installez l'appareil de froid conformément aux instructions figurant dans le manuel d'installation ci-joint.
	La température à l'intérieur de l'appareil de froid est réglée à un niveau trop bas.

Correction des problèmes

Problème	Cause et dépannage
	<ul style="list-style-type: none">■ Corrigez le réglage de la température.
	La fonction SuperFroid ❄️ est encore enclenchée. <ul style="list-style-type: none">■ Pour économiser l'énergie, désactivez prématurément la fonction SuperFroid ❄️ elle-même.

















Problèmes généraux liés à l'appareil

Problème	Cause et dépannage
Aucun signal sonore ne retentit, bien que la porte de l'appareil soit restée longtemps ouverte.	<p>Il ne s'agit pas d'une anomalie. Le signal sonore a été désactivé dans le mode Réglages. Si vous souhaitez réactiver l'alarme sonore :</p> <ul style="list-style-type: none">■ Appuyez sur 🗨️.■ Faites glisser votre doigt vers la droite ou la gauche jusqu'à ce que 🗨️ s'affiche au milieu.■ Appuyez sur 🗨️.■ Sélectionnez le volume souhaité en faisant glisser le doigt vers la droite sur la barre à segments.■ Confirmez le réglage souhaité en appuyant sur la barre à segments. <p>Lorsque les signaux sonores sont activés, 🗨️ orange apparaît.</p>





Messages à l'écran

Message	Cause et dépannage
■ s'allume à l'écran d'accueil, l'appareil ne produit pas de froid bien que les commandes de l'appareil et l'éclairage intérieur continuent de fonctionner.	<p>Le mode expo est activé.</p> <ul style="list-style-type: none">■ Appuyez sur 🏠.■ Appuyez sur ❄️.■ Faites glisser votre doigt vers la droite ou la gauche jusqu'à ce que ■ s'affiche au milieu.■ Appuyez sur ■. <p>Après l'arrêt du mode Expo ■, l'appareil de froid s'arrête et doit être remis en marche.</p>



Correction des problèmes

Message	Cause et dépannage
 s'allume à l'écran, et l'appareil de froid ne peut pas être utilisé.	<p>La fonction de nettoyage est encore activée.</p> <ul style="list-style-type: none"> ■ Désactivez à nouveau la fonction de nettoyage en tapant sur  sur l'écran d'accueil. ■ Appuyez à nouveau sur . <p>Lorsque la fonction de nettoyage est désactivée, le symbole  s'allume en blanc.</p> <p>L'appareil de froid recommence à produire du froid.</p>
L'écran n'affiche rien. Il est noir.	<p>Le mode Shabbat  est activé : l'éclairage intérieur est désactivé et l'appareil de froid refroidit.</p> <ul style="list-style-type: none"> ■ Appuyez sur l'écran noir. <p>L'écran affiche .</p> <ul style="list-style-type: none"> ■ Appuyez sur . <p> s'allume en orange.</p> <ul style="list-style-type: none"> ■ Appuyez à nouveau sur . <p>Si le mode Shabbat est désactivé, le symbole  s'allume en blanc.</p>
 s'allume à l'écran, et l'appareil de froid ne peut pas être utilisé.	<p>La fonction de verrouillage est activée.</p> <ul style="list-style-type: none"> ■ Déverrouillez brièvement l'appareil de froid ou désactivez complètement le verrouillage (voir chapitre "Autres réglages", section "Brièvement activer/désactiver entièrement le verrouillage" / .
L'écran affiche  en jaune, de plus, un signal sonore retentit et l'éclairage intérieur clignote.	<p>L'alarme de porte a été activée.</p> <ul style="list-style-type: none"> ■ Appuyez sur . <p>Le signal sonore s'arrête, le symbole  s'éteint et l'éclairage intérieur s'allume à nouveau de manière constante.</p>







Correction des problèmes

Message	Cause et dépannage
 s'allume à l'écran en rouge et un code d'erreur F avec des chiffres peut apparaître. En outre, un signal sonore retentit.	<p>Une anomalie est survenue.</p> <ul style="list-style-type: none">■ Désactivez le signal sonore en effleurant  à l'écran.■ Appelez le service après-vente. <p>Pour identifier l'anomalie, le service après-vente a besoin du code d'anomalie affiché, de la référence du modèle et du numéro de fabrication de votre appareil de froid. Vous pouvez afficher directement ces informations :</p> <ul style="list-style-type: none">■ Pour cela, effleurez  à l'écran. <p>Les caractéristiques nécessaires de l'appareil s'affichent à l'écran.</p> <p>En confirmant avec , vous quittez l'affichage d'informations, et le code d'anomalie s'affiche de nouveau.</p> <p>Vous pouvez éteindre directement l'appareil de froid depuis le message d'erreur.</p>
	<p>Une anomalie s'affiche : cet affichage est prioritaire et interrompt immédiatement tous les réglages que vous êtes en train d'effectuer.</p> <p>Une anomalie s'affiche en priorité avant une alarme de porte et/ou de température.</p>

Éclairage intérieur

Problème	Cause et dépannage
 Risque d'électrocution en raison d'éléments non protégés sous tension. En retirant le cache de l'ampoule, vous pouvez toucher les parties conductrices.	<p>Ne retirez pas le cache de l'ampoule. L'éclairage LED doit être réparé et remplacé exclusivement par le SAV.</p>
 Risque de blessure par l'éclairage LED.	<p>Cet éclairage correspond au groupe de risque RG 2. Si le cache est défectueux, cela peut provoquer des blessures oculaires.</p> <p>Si le cache de la lampe est défectueux, ne fixez pas directement l'éclairage à proximité immédiate à l'aide d'instruments optiques (une loupe ou similaire).</p>

Correction des problèmes

Problème	Cause et dépannage
L'éclairage intérieur ne fonctionne pas.	L'appareil de froid n'est pas allumé. ■ Allumez l'appareil de froid.
	Le mode Shabbat  est activé : l'écran est noir, et l'appareil de froid refroidit. ■ Appuyez sur l'écran noir. L'écran affiche :  . ■ Appuyez sur  .  s'allume en orange. ■ Dans le mode Réglages  , appuyez sur le symbole  . Si le mode Shabbat est désactivé, le symbole  s'allume en blanc.
	L'éclairage intérieur s'éteint automatiquement au bout d'env. 15 minutes d'ouverture de la porte en raison d'un risque de surchauffe. Si ce n'est pas le cas, il s'agit d'un dysfonctionnement. ■ Appelez le SAV.

Sur www.miele.com/service, vous trouverez des informations relatives à l'aide au dépannage et les pièces de rechange Miele.

Contact en cas d'anomalies

En cas d'anomalies auxquelles vous n'arrivez pas à remédier vous-même, veuillez vous adresser, par exemple, à votre revendeur Miele ou au SAV Miele.

Vous pouvez réserver une intervention du SAV Miele en ligne, sur www.miele.com/service.

Les coordonnées du service après-vente Miele figurent en fin de notice.

Veillez indiquer au SAV la référence du modèle et le numéro de série (N° fab./SN/N°). Vous trouverez ces deux informations sur la plaque signalétique à l'intérieur de l'appareil de froid ou, selon le modèle, dans le mode de réglage sous Informations **i**.

Base de données EPREL

Depuis le 1er mars 2021, des informations sur l'étiquetage énergétique et les exigences d'écoconception seront disponibles dans la base de données européenne sur les produits (EPREL). Pour accéder à la base de données sur les produits, utilisez le lien <https://eprel.ec.europa.eu/>. Vous serez invité(e) à saisir la référence du modèle.

Vous trouverez la référence du modèle sur la plaque signalétique à l'intérieur de l'appareil de froid ou, selon le modèle, dans le mode de réglage sous Informations **i**.

Miele	
XXXXXX	Nr. XX/XXXXXXXXXX
WEINTEMPERIER-SCHRANK-UNTERTISCHMODELL MULTI-TEMPERATURE WINE STORAGE CABINET-UNDERCOUNTER APPAREIL DE WEIN EN TEMP. DES WEIN MOD. ENCASTRABLE SOUS PLAN APPAREIL FRIGORIFICAZIONE TAVOLINO, VINO E MOD. INCASSABILE IN CANTIERA ВИННЫЙ ТЕМПЕРАТУРНЫЙ ШКАФ	
Klasse/Class Classe/Clase SN-ST	Ap-Typ/AP-Type AP-Tipo/AP-Tipo
Bruttinhalt/Gross Capacity Volume Bruto/Capacità Bruta XXXX l	Gefriervermögen/Freezing Capacity Pouvoir de Congel/Capac. Congeladora
Nutzhalt Net Capacity Volume Utile Capac. Util	Ges / K / G / WEIN / KALT Tot / R / F / WINE / CHILL To / R / C / VINO / CHILL
R600a: XXg	

Garantie

La durée de garantie est de 2 ans.

Pour de plus amples informations, veuillez consulter les conditions de garantie fournies.

Chiffon microfibre polyvalent

Le chiffon microfibre contribue à éliminer les traces de doigts et les petites salissures sur les façades en inox, les panneaux d'appareil, les fenêtres, les meubles, les vitres de voiture, etc.

Kit MicroCloth

Le kit MicroCloth se compose d'une lavette universelle, d'une lavette à verre et d'une lavette de polissage.

Les lavettes sont très résistantes et anti-déchirures. Elles contiennent des microfibrilles très fines qui assurent une haute performance de nettoyage.

MicroCloth HyClean

MicroCloth HyClean est un chiffon antibactérien multiusages particulièrement souple et résistant aux déchirures. Il peut être utilisé mouillé ou sec, avec ou sans produit de lavage.

Support à bouteilles

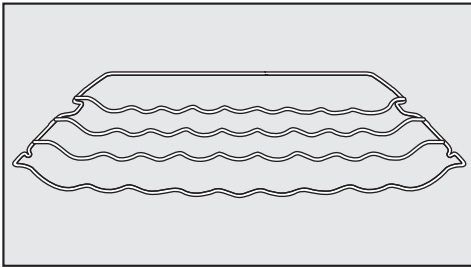

Le support à bouteilles permet de ranger les bouteilles à l'horizontale dans la zone de réfrigération et de gagner ainsi de la place.

Le support à bouteilles peut s'installer de diverses manières dans la zone de réfrigération.

Boîte de rangement

La boîte de rangement permet un tri clair des aliments dans le tiroir de la zone de réfrigération.

Selon le modèle, il peut être nécessaire ou non de retirer la totalité des tiroirs pour insérer et retirer la boîte de rangement.

Possibilité de commander des accessoires en option dans la boutique en ligne Miele. Vous pouvez également les obtenir auprès du service après-vente Miele (voir à la fin de ce mode d'emploi) et de votre revendeur Miele.

Installation

Lieu d'installation

 Risque de dommages et de blessures dû à l'inclinaison de l'appareil de froid.

L'appareil de froid est très lourd et a tendance à basculer vers l'avant lorsque la porte de l'appareil est ouverte.

Laissez la ou les porte(s) de l'appareil fermée(s) jusqu'à ce que l'appareil soit monté. L'appareil doit être installé dans la niche d'encastrement conformément au mode d'emploi et aux instructions de montage.

 Risque d'incendie et de dommages provoqué par des appareils qui dégagent de la chaleur.

Les appareils qui dégagent de la chaleur peuvent s'enflammer et l'appareil de froid peut prendre feu.

L'appareil de froid ne doit pas être encastré sous un plan de cuisson.

 Risque d'incendie et de dommages provoqué par des flammes non recouvertes.

Les flammes non recouvertes peuvent mettre le feu à l'appareil de froid.

Maintenez éloigné l'appareil de froid des flammes non recouvertes, par ex. une bougie.

 Risque de dommages provoqué par des appareils qui évacuent des buées.

Les appareils évacuant des buées derrière l'appareil de froid peuvent endommager l'appareil de froid.

Aucun appareil évacuant de l'air ou des buées ne doit être installé derrière l'appareil de froid. Prévoyez une circulation d'air séparée ou installez une cloison entre les appareils.

Choisissez une pièce peu humide que vous pouvez aérer facilement.

 Risque de dommages dû à un taux d'humidité élevé.

Lorsque l'air est très humide, de la condensation peut se former sur les surfaces extérieures de l'appareil de froid.

Cette eau de condensation peut entraîner la formation de corrosion sur les parois extérieures de l'appareil.

Nous recommandons d'installer l'appareil de froid dans une pièce sèche et/ou climatisée et suffisamment aérée.

Une fois l'installation effectuée, assurez-vous que la/les porte(s) de l'appareil ferme(nt) correctement, et que l'appareil a été correctement installé. Il est impératif de respecter les consignes concernant les fentes d'aération et d'évacuation d'air.

Au moment de choisir le lieu d'installation, gardez à l'esprit que la consommation d'énergie de l'appareil de froid augmente lorsqu'il est à proximité immédiate d'un chauffage, d'une cuisinière ou de toute autre source de chaleur. Évitez toute exposition directe au soleil.

Plus la température ambiante est élevée, plus le compresseur fonctionne longtemps et plus la consommation d'énergie augmente.

Pour l'emplacement de l'appareil de froid, tenez également compte de ce qui suit :

- La prise ne doit pas se trouver dans la zone arrière de l'appareil et être aisément accessible en cas d'urgence.

- La prise et les câbles d'alimentation secteur ne doivent pas entrer en contact avec le dos de l'appareil de froid. Ils pourraient être endommagés par les vibrations de l'appareil de froid.
- Évitez également de brancher d'autres appareils à des prises situées derrière l'appareil de froid.
- Lors de l'installation de l'appareil de froid, veillez à ce que le câble d'alimentation secteur ne soit pas coincé ou endommagé.
- Ne placez pas et n'utilisez pas de multiprises ou de barrettes de distribution ou d'autres appareils électroniques (tels que des transformateurs halogènes) dans la zone arrière de l'appareil.
- Le sol du lieu d'installation doit être horizontal et plat et doit avoir la même hauteur que le sol environnant.

Classe climatique

L'appareil de froid est prévu pour une classe climatique précise (plage de température ambiante) dont il faut respecter les limites.

Une température ambiante plus basse augmente la durée d'arrêt du compresseur. Cela peut provoquer une augmentation de la température à l'intérieur de l'appareil de froid et provoquer des dommages.

La classe climatique est indiquée sur la plaque signalétique apposée à l'intérieur de l'appareil de froid.

Installation

Classe climatique	Température ambiante
SN	10 à 32 °C
N	16 à 32 °C
ST	16 à 38 °C
T	16 à 43 °C
SN-ST	10 à 38 °C
SN-T	10 à 43 °C

Aération et ventilation

L'aération et l'évacuation d'air s'effectuent par la grille d'aération située dans le socle de l'appareil de froid.

 Risque d'incendie et de dommages en raison d'une aération insuffisante.

Si l'appareil de froid n'est pas suffisamment aéré, le compresseur réagit plus souvent et fonctionne pendant une durée prolongée. Cela entraîne une consommation d'énergie plus élevée et l'augmentation de la température de fonctionnement du compresseur, ce qui risque d'endommager le compresseur.

Vérifiez que l'appareil de froid soit suffisamment aéré et ventilé.

Ne recouvrez pas les fentes d'aération et prises d'air indiquées.

Les fentes d'aération et prises d'air ne doivent être ni couvertes, ni obstruées.

De plus, elles doivent être régulièrement dépoussiérées.

Installation côte à côte

 Risque de dommages dû à la condensation sur les parois extérieures de l'appareil.

Lorsque le taux d'humidité est élevé, de la condensation peut s'accumuler sur les parois extérieures de l'appareil et peut engendrer une corrosion.

Ne placez pas d'appareil de froid à la verticale ou à l'horizontale avec d'autres modèles.

Votre appareil frigorifique ne doit pas être installé en combinaison côte à côte, car il n'est pas équipé de résistances intégrées dans les parois latérales.

Cet appareil de froid peut toutefois être installé en combinaison "côte à côte" dans une niche d'encastrement sous plan séparée avec certains modèles disposant d'une résistance intégrée dans leurs parois latérales.

Informez-vous auprès de votre revendeur pour savoir quelle combinaison est possible avec votre appareil.

Changement de la butée de porte

 Risque de dommages corporels et matériels en raison du poids élevé de la porte.

Si le changement du sens d'ouverture est effectué par une seule personne, il réside un risque élevé de dommages corporels et matériels.

Ne modifiez le sens d'ouverture qu'avec l'aide d'une deuxième personne.

 Risque d'écrasement au niveau de la charnière.

Vous pouvez vous coincer les doigts dans la zone de la charnière.

Ne mettez pas les mains dans les charnières lorsque vous ouvrez ou fermez la porte.

Si l'écart entre la porte du meuble de l'appareil de froid et de la façade adjacente côté charnière ou de la partie latérale est trop petit, il existe un risque de collision avec la façade du meuble/la partie latérale lors de l'ouverture de la porte de l'appareil de froid.

L'écart doit être adapté en fonction de l'épaisseur et du rayon aux bords de la porte du meuble.

Votre appareil de froid est livré avec les charnières fixées à droite. Si vous souhaitez une charnière de porte à gauche, vous devez inverser la charnière de porte (voir instructions de montage jointes), avant d'intégrer l'appareil de froid dans la niche d'encastrement.

Conseil : Afin de protéger la porte de l'appareil et le sol des détériorations durant l'inversion de charnière de porte, étalez un support adapté sur le sol devant l'appareil de froid.

Conseil : Tenez compte de ce point lors de la planification de la cuisine ou du remplacement de l'appareil de froid en déterminant une solution d'encastrement adaptée.

Veillez à ne pas endommager le joint de porte. Si ce dernier est endommagé, il est possible que la porte de l'appareil ne ferme plus convenablement et que le refroidissement ne soit pas suffisant !

Porte du meuble

– Écart

L'épaisseur, le rayon aux bords de la porte du meuble ainsi que l'écart vertical sont définis par l'agencement de votre cuisine.

Par conséquent, respectez impérativement :

Installation

Épaisseur de la porte du meuble A [mm]	Écart X [mm] pour différents rayons aux bords B			
	R0	R1,2	R2	R3
≥16–19	min. 3			
20	5	4	4	3,5
21	5,5	5	4,5	4
22	6,5	6	5,5	5

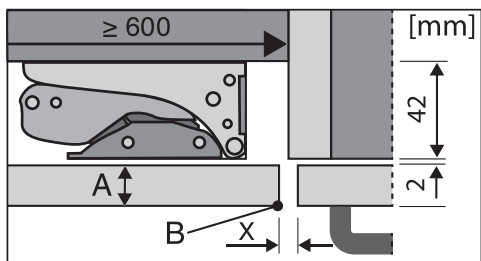

Façade de meuble de cuisine adjacente

A = Épaisseur de la façade du meuble

B = Rayon aux bords

X = Écart

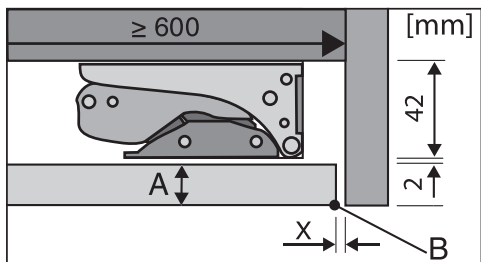

Partie latérale

A = Épaisseur de la façade du meuble

B = Rayon aux bords

X = Écart

Conseil : Montez une entretoise entre le corps du meuble et la partie latérale pour créer un espace de la largeur correspondante.

Poids de la porte du meuble

⚠ Risque de dommages à cause de porte de meuble trop lourde !
Une porte de meuble montée dont le poids dépasse la limite admissible risque d'endommager les charnières. De tels dommages sont susceptibles de provoquer des dysfonctionnements.

Avant de procéder au montage de la porte du meuble, assurez-vous que son poids ne dépasse pas le poids autorisé pour cette opération.

Le poids maximum admissible de la porte de meuble est de 10 kg.

Limiter l'angle d'ouverture de la porte de l'appareil

Les charnières de porte sont réglées en usine de sorte que la porte de l'appareil puisse être ouverte en grand.

S'il vous faut limiter l'angle d'ouverture de porte de l'appareil à 90°, vous pouvez le régler sur les charnières.

Les goujons réduisant l'angle d'ouverture de la porte doivent être montés avant l'encastrement de l'appareil de froid.

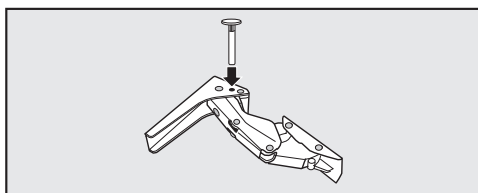

■ Introduisez les goujons fournis à cet effet dans les charnières par le haut.

L'angle d'ouverture de la porte de l'appareil est maintenant réduit à environ 90°.

Cotes d'encastrement

Niche d'encastrement sous plan/vue latérale

Toutes les dimensions sont indiquées en mm.

Le bon fonctionnement de l'appareil de froid est garanti si les ouvertures d'aération indiquées sont maintenues libres.

KU 7035

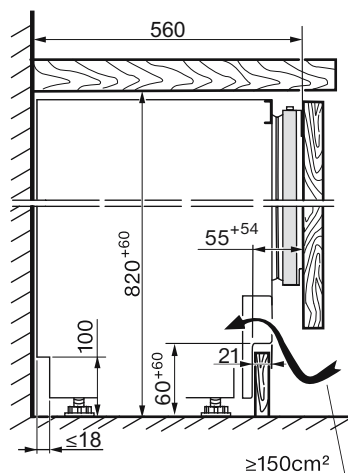
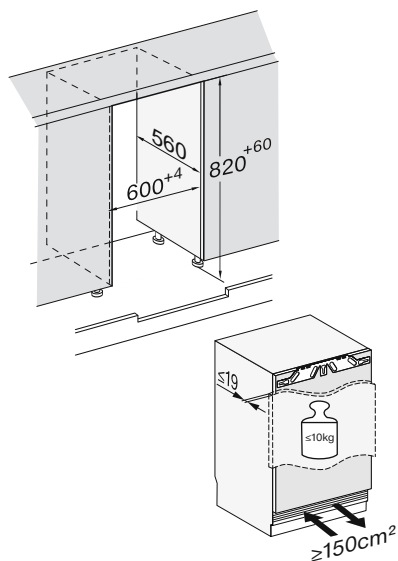

Installation

KU 7135

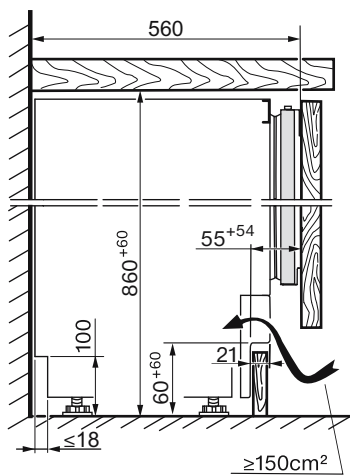
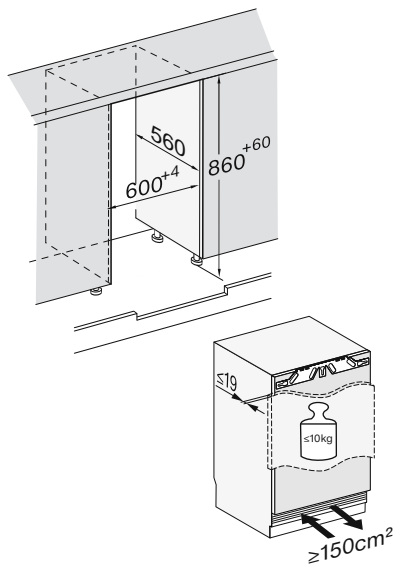

Raccordements

Toutes les dimensions sont indiquées en mm.

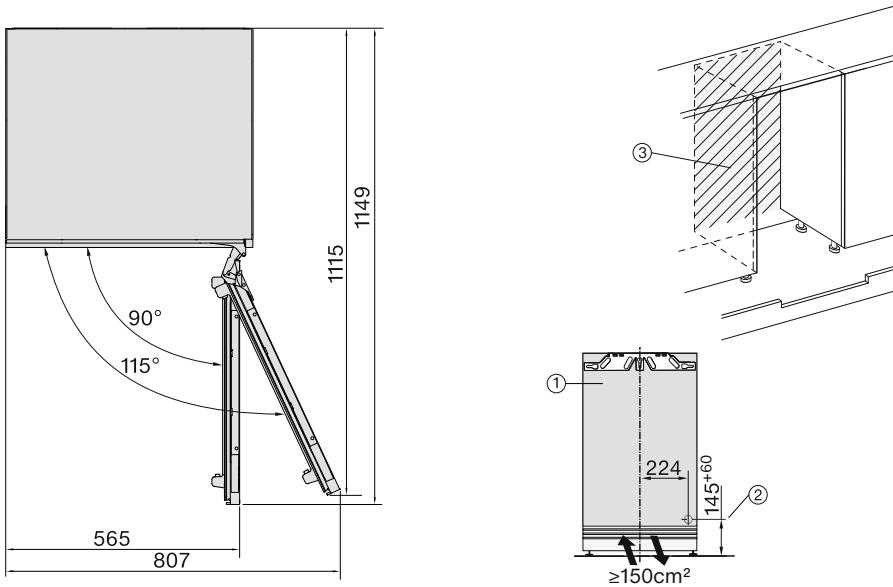

- ① Vue avant
- ② Câble d'alimentation, longueur = 2'200 mm
Un câble d'alimentation plus long est disponible auprès du service après-vente Miele.
- ③ Pas de raccordement dans cette zone

Installation

Encastrement de l'appareil

Pour intégrer l'appareil de froid, vous avez besoin des outils suivants :

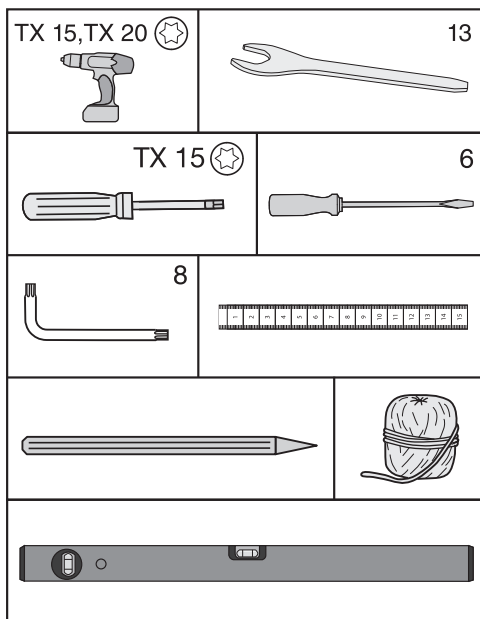

Conseil : Gardez bien la barre métallique fournie. Elle est nécessaire pour le réglage des pieds arrière de l'appareil.

Préparation de l'appareil de froid

- Posez l'appareil de froid immédiatement devant la niche d'encastrement sous plan.
- Saisissez le panneau de socle sur le côté, et glissez-le vers l'intérieur.

Vous avez deux options pour fixer votre appareil de froid :

1. Fixation supérieure
Ce type de fixation est adapté pour la fixation sous les plans de travail, en plastique par exemple (stratifié, plastique stratifié). Pour ce faire, l'équerre de fixation doit pouvoir être

vissée au plan de travail.

L'appareil de froid est légèrement serré entre le sol et le plan de travail lorsque les pieds de réglage sont entièrement sortis.

2. Fixation latérale

Ce type de fixation est adapté pour la fixation sous des plans de travail durs, en granit par exemple. Il nécessite que les équerres de fixation puissent être vissées sur les parois latérales des meubles à gauche et à droite de l'appareil de froid.

L'appareil de froid est toujours plus bas que le plan de travail lorsque les pieds de réglage sont entièrement sortis.

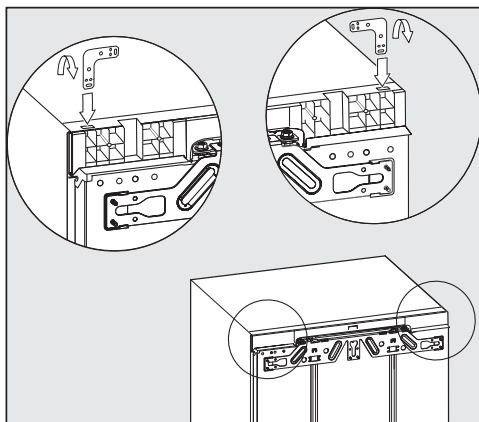

1. Fixation supérieure

- Enfoncez l'équerre dans le logement sur le dessus de l'appareil.
- Courbez l'équerre sur l'emplacement perforé.

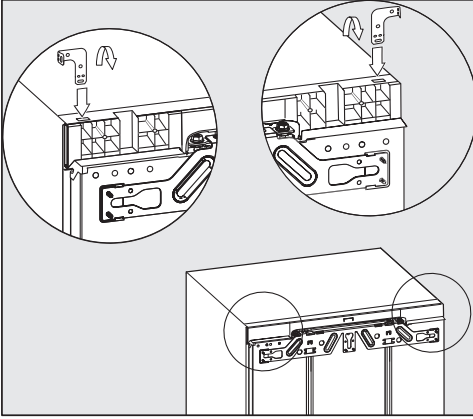

2. Fixation latérale

L'équerre doit être repliée aux deux extrémités.

- Enfoncez l'équerre dans le logement sur le dessus de l'appareil.
- Courbez l'équerre sur l'emplacement perforé.
- Enlevez l'équerre du logement et enfoncez l'extrémité droite de l'équerre.
- Courbez alors également cette extrémité de l'équerre sur l'emplacement perforé.

Mise en place de l'appareil de froid

⚠ Risque de dommages du câble d'alimentation secteur.

Lorsque vous poussez l'appareil de froid dans la niche, le câble d'alimentation secteur peut se coincer et être endommagé.

Poussez l'appareil de froid dans la niche d'encastrement avec prudence.

⚠ Risque de dégâts matériels au sol.

Le déplacement de l'appareil de froid peut entraîner des dommages sur le sol.

Déplacez l'appareil de froid avec précaution sur des sols fragiles.

⚠ Risque d'endommagement des pieds réglables.

Les pieds réglables peuvent casser. Installez l'appareil de froid uniquement avec les pieds réglables vissés presque complètement dans la niche d'encastrement sous plan.

Conseil : Avant d'installer l'appareil, desserrez les deux pieds réglables arrière d'un demi-tour chacun. Après installation, les pieds réglables peuvent ainsi être plus facilement réglés par devant (voir section "Ajustement de l'appareil de froid").

- Faites passer le câble d'alimentation secteur de sorte qu'une fois installé, l'appareil de froid puisse être facilement raccordé.

Conseil : En attachant un bout de ficelle à la prise, vous "rallongez" le câble d'alimentation secteur pour faciliter l'insertion de l'appareil.

Faites passer le câble d'alimentation secteur à travers le meuble de cuisine en tirant l'autre extrémité de la ficelle.

Installation

Si l'appareil de froid est encastré trop profondément dans la niche d'encastrement sous plan, la porte de l'appareil risque de ne pas pouvoir fermer correctement une fois la porte de meuble montée. Du givre ou de l'eau condensée peuvent se former et perturber le fonctionnement de l'appareil, ce qui peut engendrer une hausse de la consommation d'énergie.

Encastrez l'appareil de froid dans la niche d'encastrement jusqu'à obtenir un écart périphérique de **42 mm** par rapport aux arêtes avant des parois latérales du meuble.

- Insérez l'appareil de froid dans la niche sous plan jusqu'à ce que les arêtes avant des charnières en haut et en bas soient alignées avec l'arête avant de la paroi latérale du meuble.

Vous obtiendrez ainsi un écart périphérique de **42 mm** par rapport aux arêtes avant des parois latérales du meuble.

Pour les meubles dont la butée de porte comporte des pièces spéciales (par ex. structure à picots, joints d'étanchéité, etc.), il convient de tenir compte de la cote de ces pièces afin d'obtenir, là aussi, un écart périphérique de **42 mm**.

- Déplacez l'appareil de froid vers l'avant de la distance correspondant à la cote en question.
- Vérifiez à nouveau qu'un écart périphérique de **42 mm** est maintenu par rapport aux arêtes avant des éléments de butée de porte.

Conseil : Si possible, retirez les éléments de butée de porte et glissez l'appareil de froid dans la niche d'encastrement jusqu'à ce que toutes les équerres de fixation supérieures et inférieures touchent l'arête avant de la paroi latérale du meuble.

Ajustement de l'appareil de froid

Pour la fixation supérieure de l'appareil de froid dans la niche sous plan, l'appareil doit être légèrement serré entre le sol et le plan de travail.

- Desserrez les pieds réglables selon la hauteur de niche, et ajustez l'appareil de froid pour qu'il soit bien d'aplomb.

Pour cela, procédez comme suit :

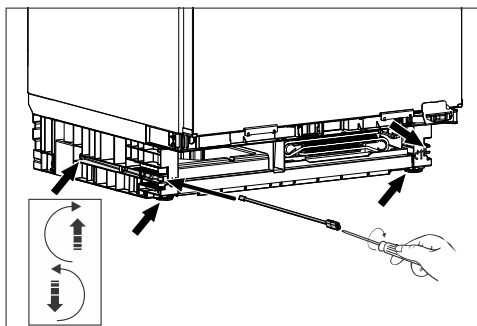

- Réglez les deux pieds réglables arrière à l'aide des vis à droite et à gauche à l'avant dans le socle de l'appareil à l'aide de la barre fournie et d'un tournevis plat.
- Dévissez les deux pieds réglables avant en alternant les côtés avec les pieds arrière. L'intervalle de réglage maximal est de 6 cm.

Conseil : Dès que les pieds réglables sont desserrés, vous pouvez aussi les régler en bas sur le pied réglable, à l'aide d'un tournevis.

Grâce à la partie en mousse ①, fixée sur la grille d'aération, un amenée d'air séparé est garantie et un dysfonctionnement est évité.

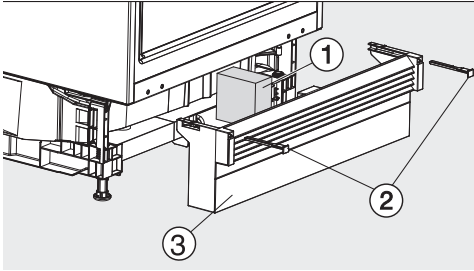

- Remettez en place la plinthe avec la grille d'aération ③, mais ne la fixez pas encore.

Si aucun socle de meuble continu n'est monté :

- Tirez le panneau de socle ③ vers l'avant jusqu'à ce que les fentes d'aération et les socles de meuble avoisinants forment une ligne.

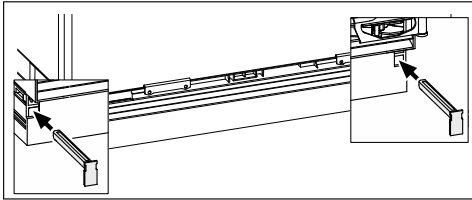

- Maintenez le panneau de socle et fixez-le à droite et à gauche à l'aide des traverses jointes ②.

Lorsque le panneau de socle est fixé, les pieds arrière ne peuvent être réglés que s'il est entièrement inséré. Sinon, la longueur de la barre n'est pas suffisante.

Si un socle de meuble continu est monté :

- Amenez le panneau de socle avec la grille d'aération ③ entièrement vers l'appareil de froid et fixez-le à droite et à gauche à l'aide de traverses ②.

Si vous souhaitez monter un socle de meuble continu, vous devez le découper pour l'aération et l'évacuation d'air de l'appareil de froid suivant la hauteur du socle.

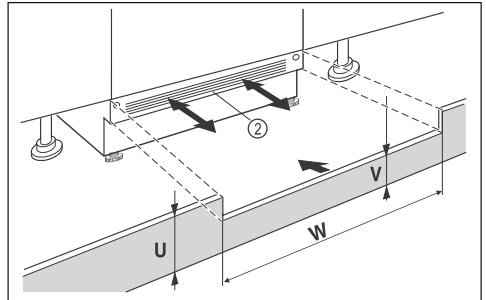

- Découpez le panneau de socle du meuble (U) dans la hauteur.
- Ajustez la hauteur de traverse (V) sous le panneau de socle de l'appareil ② sur toute la largeur de niche (W).

Fixation de l'appareil de froid dans sa niche d'encastrement

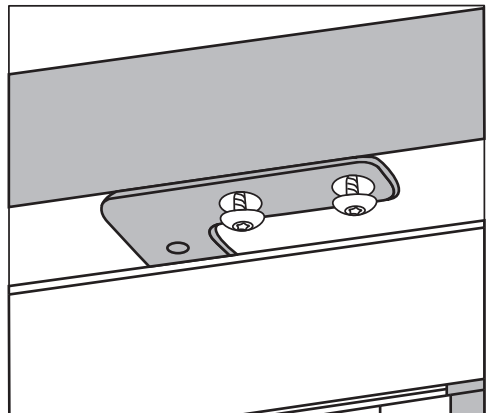

1. Fixation supérieure

Installation

- Vissez l'appareil de froid en dessous du plan de travail à l'aide de deux vis à la fois.

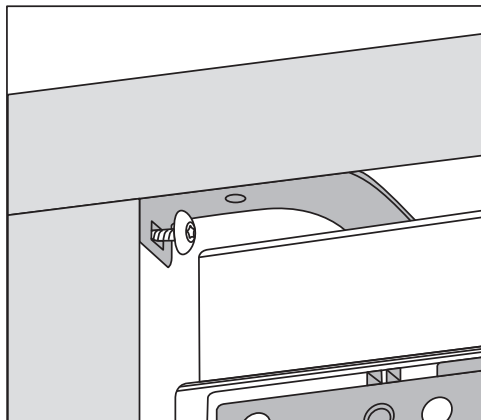

2. Fixation latérale

- Vissez l'appareil de froid à droite et à gauche dans la niche d'encastrement à l'aide d'une vis.

Monter la porte du meuble

Le bord supérieur de la porte du meuble doit se trouver à la même hauteur que les portes des armoires adjacentes si l'encastrement se fait dans une rangée de meubles.

La porte du meuble doit être montée de façon à être plane et sans tension.

Le chapitre suivant décrit le montage de la porte de meuble d'une épaisseur de façade de 16 à 19 mm.

Vérifiez que le panneau de socle est remonté.

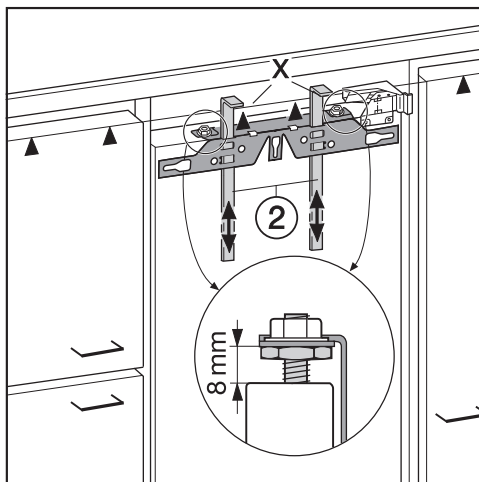

- En usine, un écart de 8 mm est prévu entre la porte de l'appareil et la traverse de fixation. Contrôlez la distance et rajustez-la si nécessaire.
- Faites coulisser les guides de montage ② à la hauteur de la porte du meuble : l'arête de butée inférieure X des guides de montage doit être à la même hauteur que l'arête supérieure de la porte du meuble à installer (repère ▲).

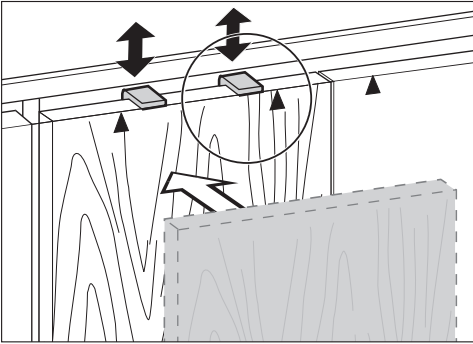

Conseil : Servez-vous de la façade de meuble pour pousser les guides de montage ② à la hauteur de la porte des armoires adjacentes.

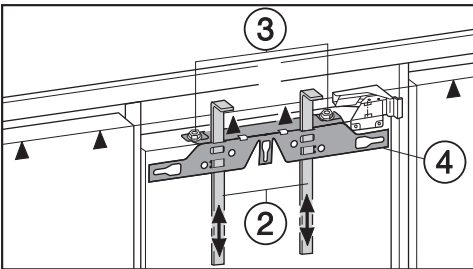

■ Dévissez les écrous ③ et retirez la traverse de fixation ④ en même temps que les guides de montage ②.

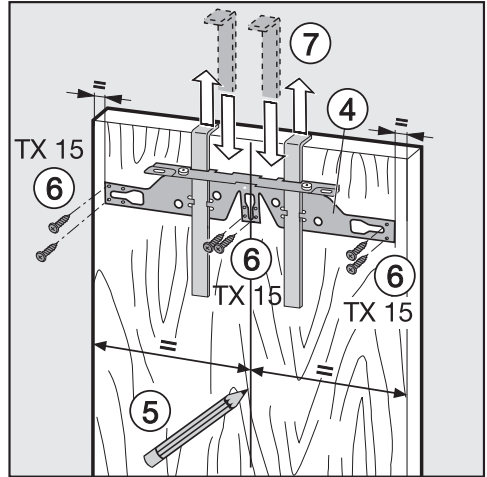

- Tracez au crayon, sans appuyer, une ligne médiane sur la face intérieure de la porte du meuble ⑤.
- Placez la traverse de fixation ④ avec les guides de montage sur la **face intérieure** de la porte du meuble. Ajustez la traverse de fixation au milieu.
- Vissez la traverse de fixation à l'aide d'au moins 6 vis courtes pour aggloméré ⑥. (N'utilisez que quatre vis sur le bord avec les portes à caisson). Forez préalablement la porte du meuble si nécessaire.
- Retirez les supports de montage en tirant vers le haut ⑦.
Retournez les supports de montage, puis insérez-les complètement dans les fentes centrales de la traverse de fixation (solution de rangement).

Installation

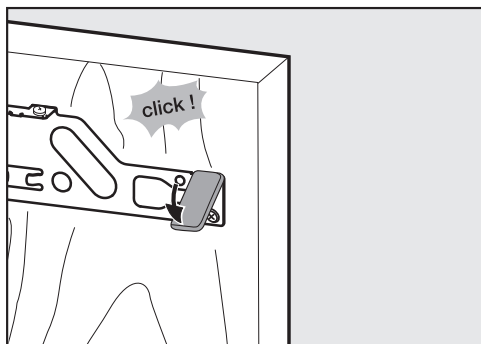

- Poussez le couvercle latéral sur l'entretoise de fixation en face du côté des charnières.
- Retournez la porte du meuble et fixez la poignée (si nécessaire).
- Ouvrez la porte de l'appareil.

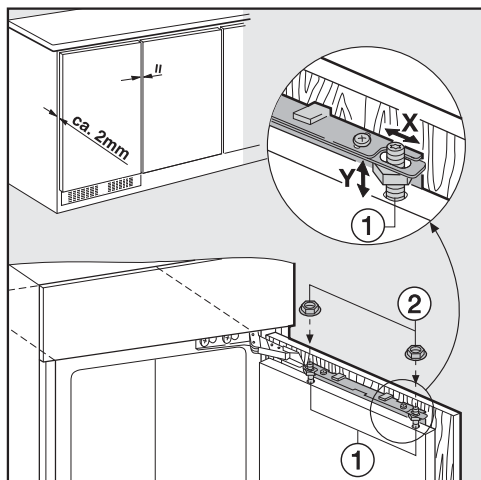

- Placez la porte du meuble sur les boulons d'ajustage ①.
- Serrez légèrement les écrous ② sur les boulons d'ajustage.
- Fermez la porte et vérifiez la distance entre la porte et celles des meubles voisins.

- Ajustez la porte du meuble aux meubles voisins :
Vous atteignez la compensation latérale X en déplaçant la porte du meuble, et la compensation en hauteur Y en vissant les boulons d'ajustement ① à l'aide d'un tournevis.

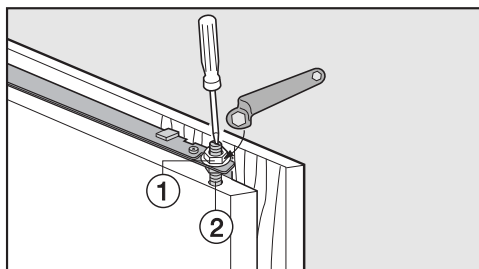

- Serrez à demeure les écrous ① sur la porte supérieure de l'appareil en bloquant les boulons d'ajustage ② avec un tournevis.

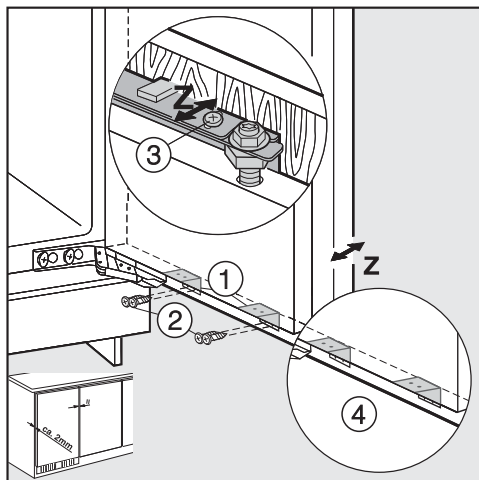

- Vissez la porte de l'appareil à la porte du meuble via l'équerre de fixation ① :
 - Percez au préalable les trous de fixation dans la porte du meuble (marquer éventuellement avec un perçoir).
 - Vissez les vis courtes pour aggloméré ② (4 x 14 mm).

- Ajustez la porte du meuble à la profondeur **Z** : desserrez les vis dans les trous oblongs supérieurs sur la porte de l'appareil ③ et sous la porte de l'appareil ④. En déplaçant la porte du meuble, laissez un espace de 2 mm entre la porte du meuble et le rebord avant de la niche. Ajustez aux portes des meubles avoisinantes.
- Fermez la porte, vérifiez son logement et ajustez-la aux portes de meuble avoisinantes.
- Resserrez toutes les vis à demeure.

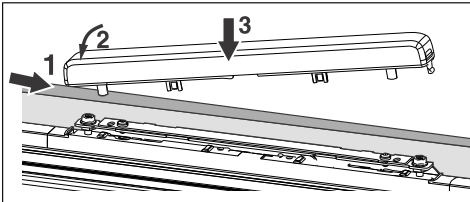

- Remettez le couvercle en place et enclenchez-le.

Comment s'assurer que l'appareil a été correctement encastré :

- La porte ferme correctement.
 - La porte ne touche pas le corps du meuble.
 - Le coin supérieur du joint d'étanchéité, côté poignée, s'applique à chaque fois parfaitement contre l'autre côté.
- Pour contrôler, déposez une lampe de poche allumée à l'intérieur de l'appareil et fermez la porte. Assombrissez la pièce au maximum et vérifiez si la lumière est visible de l'extérieur, par les parois latérales de l'appareil. Si tel est le cas, contrôlez si les différentes étapes de montage ont été effectuées correctement.

Installation

Branchement électrique

L'appareil de froid doit exclusivement être raccordé à une prise de courant avec contact de protection à l'aide du câble d'alimentation joint.

Installez l'appareil de froid de sorte que la prise soit facilement accessible. Si la prise n'est pas facilement accessible, vérifiez qu'un dispositif de sectionnement de chacun des pôles est prévu sur l'installation.

 Risque d'incendie en cas de surchauffe.

Le fonctionnement de l'appareil de froid sur des multiprises et des rallonges peut entraîner une surcharge des câbles.

Pour des raisons de sécurité, n'utilisez pas de rallonge ni de multiprises.

L'installation électrique doit satisfaire aux prescriptions en vigueur.

Pour des raisons de sécurité, nous recommandons l'utilisation d'un disjoncteur différentiel (RCD) du type  de l'installation domestique associée pour le raccordement électrique de l'appareil de froid.

Un câble d'alimentation réseau abîmé ne doit être remplacé que par un câble réseau spécial du même type (disponible auprès du SAV Miele). Pour des raisons de sécurité, seul un professionnel qualifié ou le SAV Miele doit se charger du remplacement.

Le mode d'emploi ou la plaque signalétique vous indique la puissance de raccordement et la protection électrique adaptée. Comparez ces informations avec les données du câble d'alimentation électrique sur place. En cas de doute, contactez un électricien professionnel.

Le fonctionnement temporaire ou permanent sur un système d'alimentation électrique autonome ou non synchrone au réseau (comme les réseaux autonomes, les systèmes de secours) est possible. La condition préalable au fonctionnement est que le système d'alimentation électrique corresponde aux spécifications de la norme EN 50160 ou similaire.

Les mesures de protection prévues dans l'installation domestique et dans ce produit Miele doivent également être assurées dans leur fonction et leur mode de fonctionnement en fonctionnement isolé ou en fonctionnement non synchrone au réseau ou être remplacées par des mesures équivalentes dans l'installation. Comme décrit, par exemple, dans la publication actuelle de VDE-AR-E 2510-2.

Raccorder l'appareil de froid

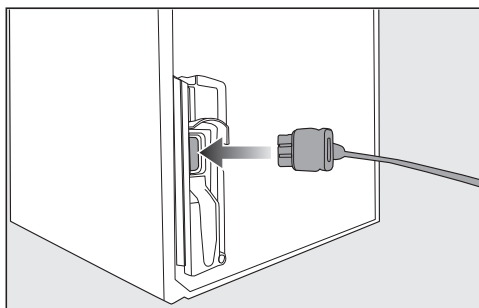

■ Branchez la fiche de l'appareil au dos de l'appareil.

Vérifiez que la fiche est correctement enfoncée.

■ Enfoncez bien la fiche de l'appareil dans la prise.

Votre appareil de froid est désormais raccordé.

Déclaration de conformité

Par la présente, Miele déclare que cet appareil frigorifique est conforme à la directive 2014/53/UE.

Le texte intégral de la déclaration de conformité UE est disponible à l'une des adresses suivantes :

- Produits, Téléchargements, sur www.miele.ch/fr/c/index.htm
- Service après-vente, Demande d'informations, Modes d'emploi, sur <https://miele.ch/manual> en saisissant le nom du produit ou la référence

Bande de fréquence du module Wi-Fi	2,4000 GHz – 2,4835 GHz
------------------------------------	----------------------------

Puissance d'émission maximale du module Wi-Fi < 100 mW

Droits d'auteur et licences

Miele utilise son propre logiciel ou un logiciel tiers non couvert par une licence open source, pour faire fonctionner et contrôler le module de communication. Le présent logiciel/les composants de logiciel sont soumis à des droits d'auteur. Les droits d'auteur détenus par Miele et des tiers doivent être respectés.

Ce module de communication contient également des composants logiciels intégrés dans l'appareil et distribués sous licence open source. Vous pouvez consulter les composants open source inclus ainsi que les avis de droit d'auteur correspondants, les copies des conditions de licence applicables et toute autre information localement via IP et un navigateur web ([http:\[s\]//<Adresse IP>/Licenses](http://[s]//<Adresse IP>/Licenses)). Les dispositions de responsabilité et de garantie des conditions de licence open source qui y figurent ne s'appliquent qu'à l'égard des ayants droit respectifs.

Miele AG

Limmatstrasse 4
8957 Spreitenbach

Miele SA

Sous-Riette 23
1023 Crissier

Tél. 0848 848 048
www.miele.ch/contact

www.miele.ch

KU 7035 ..., KU 7135 ...