

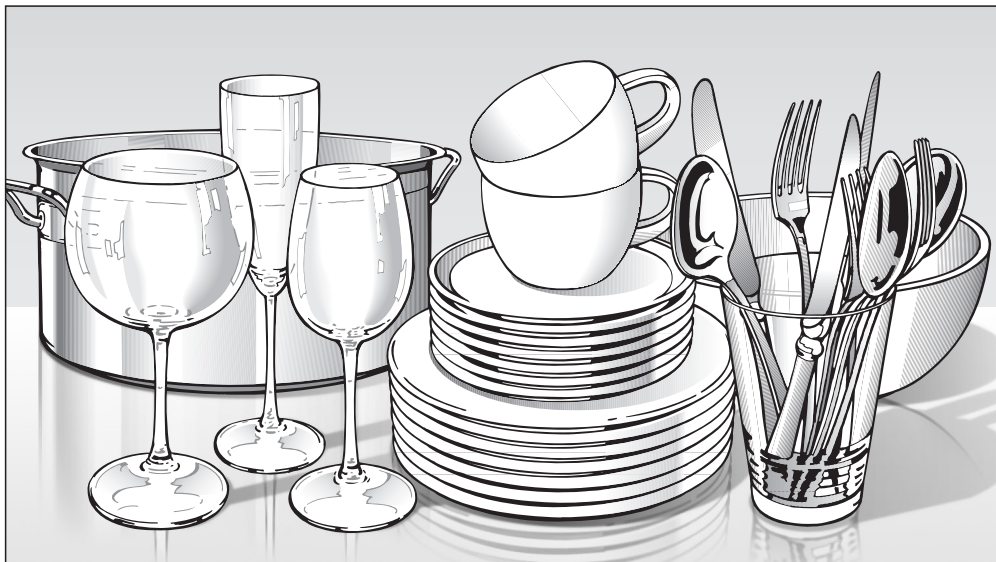

Miele

Пайдалану нұсқаулары



Коммерциялық ыдыс жуғыш
PFD 101/PFD 101 U/PFD 101i/
PFD 101 U/i/PFD 102i/
PFD 103 SCi

kk-KZ

 Кездейсоқ апаттарды немесе құрал зақымын болдырмау үшін, оны алғаш орнату және пайдалану алдында осы нұсқауларды оқу **керек**.



M.-Nr. 11 675 980

Мазмұны

Осы нұсқаулар туралы ескертпелер	5
Пайдалану қадамдары.....	5
Өнімнің сипаттамасы	6
Құрылғыға шолу	6
Басқару тақтасы.....	7
Дисплей функциялары	8
Дұрыс пайдалану	9
Ескерту және қауіпсіздік нұсқаулары	11
Ортаға күтіммен қарау	19
Алғаш рет пайдалану алдында	20
Негізгі параметрлер	20
Тіл орнату	20
Miele@home реттеу	20
Күн уақытын орнату.....	21
Судың кермек деңгейін орнату.....	21
Miele@home	22
Есікті ашу.....	24
Есікті жабу.....	25
Қауіпсіздік құлпын белсендіру	25
Ыдыс жуғыш машинаға арналған тұз	26
Тұз резервуарын толтыру	28
Тұзды қайта толтыру.....	28
Шайғыш құрал	29
Шайғыш құралды қосу.....	30
Шайғыш құрал резервуарын толтыру.....	30
Ортаға күтіммен қарау	31
Экономикалық жағынан тиімді ыдыс жуу.....	31
EcoFeedback тұтыну индикаторы.....	32
Ыдыс жуғышты жүктеу	33
Жалпы ақпарат	33
Үстіңгі себет.....	35
Жоғарғы себетті ретте	38
Төменгі себет	39
Ас құралы науасы	42
3D MultiFlex науасын жүктеу.....	42
Жүктеу мысалдары	43
Ас құралы науасы бар ыдыс жуғыштар.....	43

Жуғыш зат	45
Қолданылуы.....	45
Жуғыш құралды мөлшерлеп беру	46
Жуғыш құралды қосу	47
Жуғыш құралды өзгерту.....	49
Жұмыс	50
Ыдыс жуғыш машинаны қосу	50
Бағдарлама таңдалу	50
Бағдарламаның жұмыс істеу уақытының көрсетілуі.....	51
Бағдарламаны іске қосу	51
Бағдарламаның соңы	52
Энергияны басқару.....	52
Ыдыс жуғыш машинаны өшіру	53
Ыдыс жуғышты түсіру	53
Бағдарламаны үзу.....	54
Бағдарламадан бас тарту немесе өзгерту.....	54
Бағдарлама опциялары	55
Опциялар.....	55
Таймер ⏰	56
Қашықтан іске қосуды белсендіру 	61
Бағдарлама сызбасы	62
Тазалау және күтім көрсету	66
Жүйелі тексеру жұмыстары.....	66
Жуу кабинасын тазалау	66
Есік пен есіктің тығыздағышын тазалау	67
Басқару панелін тазалау	67
Құрылғының алдыңғы бетін тазалау.....	67
Бүріккіш қанаттарды тазалау.....	68
Жуу камерасындағы сүзгілерді тексеру.....	70
Сүзгілерді тазалау	70
Су кірісі сүзгісін тазалау	72
Ағызу сорғысын тазалау	73
Мәселені шешу нұсқаулығы	75
Техникалық мәселелер	75
Қателік туралы хабарлар.....	76
Есікті босату.....	77
Су кірісі ақаулығы	78
Су дренажы ақаулығы	79
Ыдыс жуғыштың жалпы мәселелері	80

Мазмұны

Шулар	81
Жуу нәтижесінің көңілден шықпауы	82
Тұтынушыға қызмет көрсету	86
Ақау шыққан жағдайда хабарласу	86
Бағдарлама жаңартулары	86
EPREL дерекқоры	86
Сынақ мекемелеріне ескертпе	87
Кепілдік	87
Орнату	88
Электрлік қосылым	88
Miele су өткізбейтін жүйесі	89
Су кірісі	89
Дренаж жүйесін қосу	91
Техникалық деректер	92
Параметрлер 	93
„Параметрлер“ мәзірін ашу	93
Параметрлерді өзгерту	93
Тіл 	94
Time of day	94
Water hardness	95
Rinse aid	96
Сыртқы мөлшерлеу	96
Температура бірлігі	97
Соңғы шаю температурасы	97
Miele@home	98
Remote control	100
RemoteUpdate	101
SmartStart	102
EcoStart	102
Consumption (EcoFeedback)	104
Display brightness	105
Volume	105
Refill reminders	106
AutoOpen	106
BrilliantLight	107
Software version	107
Showroom	107
Factory default	107

Осы нұсқаулар туралы ескертпелер

Ескертулер

 Қауіпсіздік үшін маңызды ақпарат ескерту таңбасы бар қалың жақтаулы терезеде жазылады. Ол адамдар жарақат алуы немесе мүлік зақымдалуы мүмкін екенін ескертеді.

Осы ескертулерді мұқият оқып, процедура нұсқауларын және олар сипаттайтын ережелер мен нормаларды сақтаңыз.

Ескертпелер

Ескертпелер сақталуға тиісті ерекше маңызды ақпаратты көрсетеді.

Олар қалың жиекпен қоршалған.

Қосымша ақпарат пен комментарийлер

Қосымша ақпарат пен пікірлер жалғыз қара сызықпен жақтауланған тереземен бөлектеледі.

Пайдалану қадамдары

Коммерциялық ыдыс жуғышты қалай қолдану керектігі туралы нұсқаулық белгіленген процедуралық қадамдар бойынша көрсетілген. Онда процедураның әр қадамы түсіндірілген.

Қалай пайдалану керектігі қара түсті төртбұрышты нүктелермен жазылған.

Мысалы:

■ қажетті параметрді басып, оны растау үшін *OK* түймесін басыңыз.

Дисплей

Коммерциялық ыдыс жуғыш машинасының дисплейі арқылы берілген ақпарат құрылғы қарпіне сәйкес келетін арнайы дисплей қарпі түрінде көрсетіледі.

Мысалы:

дисплейде  Finished немесе *AutoOpen* деген хабар пайда болғанда ...

Өнімнің сипаттамасы

Құрылғыға шолу

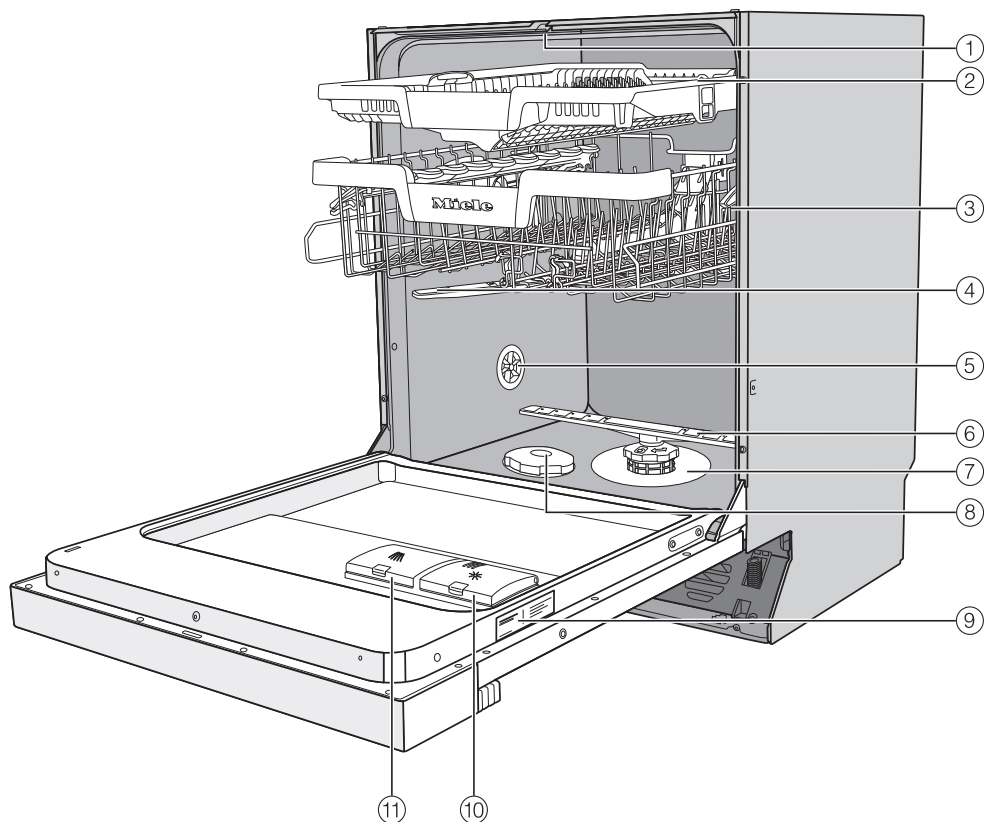

- ① Жоғарғы бүріккіш қанаты
- ② 3D MultiFlex науасы (модельге байланысты)
- ③ Жоғарғы себеті (модельге байланысты)
- ④ Ортаңғы бүріккіш қанаты
- ⑤ Желдету
- ⑥ Төменгі бүріккіш қанаты
- ⑦ Құрама сүзгі
- ⑧ Тұз резервуары
- ⑨ Техникалық деректер жапсырмасы
- ⑩ Шайғыш құрал резервуары
- ⑪ Жуғыш құрал бөлімі

Басқару тақтасы

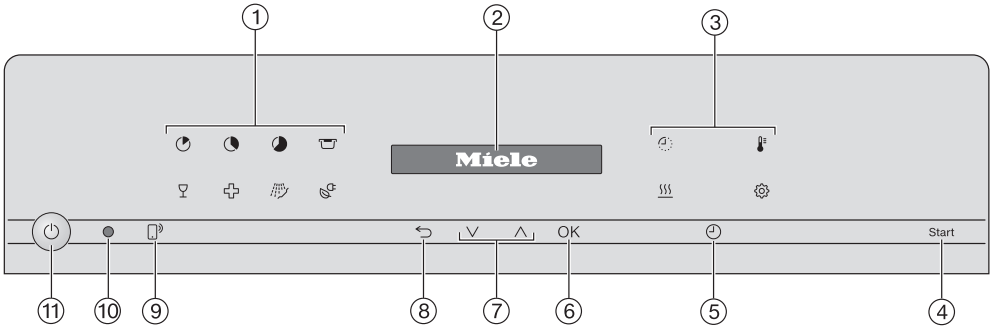

① Бағдарламаны таңдау

- = Қысқа
- = Әмбебап
- = Қарқынды
- = Пластиктер
- = Шынылар
- = Гигиена
- = Cold pre-wash
- = ECO

② Дисплей

Қосымша ақпаратты „Дисплей функциялары“ бөліміндегі „Құрылғы нұсқаулығы“ тарауынан қараңыз.

③ Опциялар

- = Қалған уақыт
- = Температура
- = Қосымша құрғату
- = Параметрлер

④ Бастау сенсорлық басқару құралы

Таңдалған бағдарламаны бастауға арналған.

⑤ Таймер сенсорлық басқару құралы

Бағдарламаның кейінгі іске қосылуын таңдауға арналған.

⑥ OK сенсорлық басқару құралы

Көрсетілген мәзір опциялары мен мәндерді таңдау. Хабарларды растау.

⑦ ∨∧ Сенсорлық басқару құралдары

Бағдарламаны таңдауға арналған. Көрсетілетін мәндерді өзгертуге арналған. Басқа мәзір беттеріне айналдыруға арналған.

⑧ Артқа сенсорлық басқару құралы

Алдыңғы мәзірге артқа шарлауға немесе бұған дейін орнатылған мәндерді жоюға арналған.

⑨ Қашықтан іске қосу сенсорлық басқару құралы

Қашықтан іске қосу опциясын белсендіруге/өшіруге арналған.

⑩ Оптикалық интерфейс

Қызмет көрсету техниктеріне арналған.

⑪ Қосулы/Өшірулі сенсорлық басқару құралы

Ыдыс жуғышты қосуға және өшіруге арналған.

Өнімнің сипаттамасы

Дисплей функциялары

Дисплей келесі параметрлерді таңдауға немесе орнатуға арналған:



- Бағдарлама
- Таймер
- Settings 

Дисплейде келесі көрсетілуі мүмкін:

- Бағдарлама сатысы
- Бағдарламаның шамамен әлі қанша жұмыс істейтінін көрсететін уақыт
- Бағдарлама қадамының ағымдағы температурасы
- Су шығыны
- Қатысты ақау туралы хабарлар мен ақпарат

Осы уақыт аралығында ешқандай сенсорлық басқару құралдары басылмаса, электр энергиясын үнемдеу мақсатында ыдыс жуғыш машинасы бірнеше минуттан кейін өшіп қалады. Ыдыс жуғыш машинаны қайта қосу үшін  сенсорлық басқару құралын түртіңіз.

OK сенсорлық басқару құралы хабарды немесе параметрді растауға және келесі мәзірге немесе басқа деңгейге жылжытуға пайдаланылады.

 *Параметрлер* бөлімінде  айналдыру жолағы дисплейдің оң жағында көрсетіледі. Бұл қосалқы опцияларды ұсынады. Осы опцияларды \vee/\wedge даычкіткі басқару құралдары арқылы көрсетуге болады.

„Параметрлер“ мәзірінде өзгеретін талаптарына сәйкес ыдыс жуғыш машинаның басқару құралын өзгертуге болады („Параметрлер“ тарауын қараңыз).

Таңдалған опциядан кейін  таңдау белгісі болады.

Қосалқы мәзірден қайта шығу үшін  *Артқа* сенсорлық басқару құралын пайдаланыңыз.

Егер сенсорлық басқару құралдарының бірі бірнеше секунд басылмаса, дисплей бастапқы мәзірге оралады. Содан кейін параметрлерді қайта енгізуіңіз керек болуы мүмкін.

Бұл коммерциялық ыдыс жуғыш машинасы қолданыстағы жергілікті және ұлттық қауіпсіздік талаптарына сай келеді. Дегенмен дұрыс пайдаланбау жеке жарақатқа және материал зақымына әкелуі мүмкін.

Коммерциялық ыдыс жуғыш машинасын алғаш рет пайдаланбас бұрын, пайдалану нұсқаулығын мұқият оқып шығыңыз. Онда қауіпсіздікке, машинаны қолдануға және оған техникалық қызмет көрсетуге қатысты маңызды ақпарат болады. Оны оқып алсаңыз, оқыс оқиғаларға және коммерциялық ыдыс жуғыштың зақымдалуына жол бермейсіз. Бұл пайдалану нұсқауларын қауіпсіз орында сақтап, болашақ иелеріне беріңіз.

► Қысқа уақыттық бағдарламалары бар және күшті тазалау функциялары бар бұл ыдыс жуғыш машинасы кеңселер, түскі ас бөлмелері, клуб үйлері, цех, үлкен асүйлер және соған ұқсас кәсіби орталарда қолдануға арналған.

Сонымен қатар ол күнделікті тұрмыста және соған ұқсас тұрғын үйлерде пайдалануға жарамды, мысалы қонақүйлер, мотельдер, төсек және таң ас пен басқа тиісті мекемелер.

► Коммерциялық ыдыс жуғыш осы пайдалану нұсқауларындағы ыдыс жуғыш ретінде белгілі.

Шынылар, ас құралы және ыдыс-аяқ арнайы көрсетілмеген жағдайда ыдыс-аяқ болып айтылады.

► Бұл ыдыс жуғыш үздіксіз пайдалануға арналмаған.

► Осы ыдыс жуғышпен медициналық өнімдерді немесе құрылғыларды жууға болмайды.

► Бұл құрылғы осы нұсқауларда сипатталғандай ыдыс-аяқты тазалайтын «ыдыс жуғыш» ретінде пайдалануға ғана арналған. Түрлендіруге, модификациялар жасауға және кез келген басқа қолданысқа тыйым салынған.

► Бұл ыдыс жуғыш тек стационарлық, ішкі қолданысқа арналған.

Дұрыс пайдалану

- ▶ Бұл ыдыс жуғыш машина теңіз деңгейінен 4000 м биіктікте пайдалануға арналған.
- ▶ Себеттердегі арнайы салымдар тек белгілі бір қолданбаға пайдаланылуы керек.
- ▶ Бұл ыдыс жуғыш машинасын физикалық, сезу не ойлау мүмкіндіктері шектеулі немесе тәжірибесі не білімі жоқ адамдар тек ересектердің қадағалауымен немесе қауіпсіз түрде пайдалану жолы көрсетілгенде және қате пайдалану салдарын түсінгенде ғана пайдалана алады.
- ▶ Бұл ыдыс жуғыш машинасында белгілі бір жағдайларда (мысалы, температура, ылғалдылық, химиялық кедергі, абразия кедергісі және діріл) қолданылатын арнайы шам (үлгіге байланысты) бар. Осы шамды тек өз мақсатында ғана пайдалану керек. Бұл шам бөлмеге жарық түсіруге арналмаған. Лампаны ауыстыру үшін Miele компаниясының білікті техник маманына немесе Miele компаниясының тұтынушыларға қызмет көрсету бөліміне жүгіну керек.
Бұл кір жуғышта энергияны үнемдеудің D класына жататын бірнеше жарық көздері бар.
Жарықты басқару элементі құрылғыны басқару жүйесіне біріктірілген және оны бөлек алу мүмкін емес. Сол үшін электр энергиясының шығынын бөлек есептеу мүмкін емес.

Дұрыс орнату

▶ Бұл ыдыс жуғышты жарылыс қаупі немесе қату жағдайлары бар аймаққа орнатпаңыз.



▶ Ыдыс жуғышты орнату алдында және барысында металл бөлшектерді кесіп алмаңыз. Жарақат қаупі. Қорғағыш қолғаптарды киіңіз.

▶ Тұрақтылықты қамтамасыз ету үшін, астына кірістірілген ыдыс жуғыш көршілес кабинаға бекітілген жұмыс үстелі астына орнатылуы керек.

▶ Конденсациядан зақымдану қаупін азайту үшін, ыдыс жуғыш айналасындағы жиһаз тек коммерциялық түрде пайдаланылуы керек.

Жиһазды қосымша керек-жарақ ретінде қолжетімді будан қорғау жинағы арқылы қорғауға болады.

Буды бөгейтін таспа ыдыс жуғыш машинаның есігінің айналасындағы жұмыс үстелінің астына жабысып қалуы керек.

▶ Есік серіппелері екі жағына бірқалыпты реттелуі керек. Есіктің сол жақ жартысы ашылып, (ашу бұрышы шамамен 45°) қозғалыссыз тұрса, олар дұрыс реттелген деген сөз. Сонымен қатар, есікті толығымен жаппаған дұрыс.

Есік серіппелері дұрыс реттелген жағдайда ғана, құрылғыны пайдалануға болады.

Егер есікті дұрыс реттеу мүмкін болмаса, Miele тұтынушыларға қызмет көрсету орталығына хабарласыңыз.

Зауытта орнатылған есік серіппелерімен теңестіруге болатын алдыңғы панельдің максималды салмағы 10–12 кг құрайды (модельге байланысты).

Ескерту және қауіпсіздік нұсқаулары

Техникалық қауіпсіздік

- ▶ Осы ыдыс жуғыштың қолданысқа енгізу, жөндеу және техникалық күтімін жасау жұмыстарын Miele компаниясының клиенттік қызмет бөлімі, дилері немесе тиісті білімі бар сервистік маман орындауы тиіс. Рұқсатсыз жүргізілетін орнату, күтім жасау және жөндеу жұмыстарынан пайдаланушыға әжептәуір қауіп төнуі мүмкін.
- ▶ Бұл ыдыс жуғыш тек тиісті маманданған қызметкерлермен басқарылуы керек. Олар жүйелі нұсқау алып, даярлықтан өтуі керек.
- ▶ Ыдыс жуғышты пайдалану алдында оны зақымға сырттай көзбен тексеріңіз. Зақымдалған ыдыс жуғышты пайдаланбаңыз. Бұл қауіпті болуы мүмкін.
- ▶ Ыдыс жуғыш зақымдалса немесе одан су ақса, қуат көзінен бірден ажыратып, Miele компаниясының клиенттік қызмет бөліміне, Miele дилеріне немесе тиісті білімі бар сервистік маманға қоңырау шалыңыз.
- ▶ Ақаулы құрамдастарды тек түпнұсқалы Miele қосалқы бөлшектерімен ауыстыру керек. Miele компаниясы осы бөлшектер орнатылған жағдайда құралдың дұрыс функциясы мен қауіпсіздігіне кепілдік береді.
- ▶ Осы ыдыс жуғыштың электрлік қауіпсіздігі ол жерге дұрыс қосылған жағдайда ғана қамтамасыз етіледі. Кез келген күмән пайда болса, электрлік қондырғыны білікті электр маманына тексертіңіз.
- ▶ Осы нұсқауларды орнатым кеңесін және бөлек орнату диаграммасын қараңыз.
- ▶ Құралды жалғау алдында деректер тақтасындағы қосылым деректері (кернеу, жиілік және сақтандырғыш номиналы) ток көзіне сәйкес екендігін тексеріңіз.

▶ Ыдыс жуғыш машинаны есікті ашу механизмі дұрыс жұмыс істеген жағдайда ғана пайдалануға болады. Кері жағдайда, есіктің автоматты түрде ашылу механизмі (модельге байланысты) жұмыс істеп тұрған кезде қауіп-қатер туындауы мүмкін. Зауытта орнатылған есік серіппелерімен теңестіруге болатын алдыңғы панельдің максималды салмағы 10–12 кг құрайды (модельге байланысты).

Есікті ашу механизмі дұрыс жұмыс істеп тұрған белгілері:

- Есік серіппелері екі жағына бірқалыпты реттелуі керек. Есіктің сол жақ жартысы ашылып, (ашу бұрышы шамамен 45°) қозғалыссыз тұрса, олар дұрыс реттелген деген сөз. Сонымен қатар, есікті толығымен жаппаған дұрыс.
- Құрғату кезеңінің соңында есік ашылғанда, есікті құлыптау ісіктері автоматты түрде қайтарылады.

▶ Ыдыс жуғыш артында электр розеткалары болмауы керек. Ыдыс жуғыш тығынға қарсы басылған кезде қызып кету және өрт қаупі. «Электрлік қосылым» бөлімін қараңыз.

▶ Бірнеше розеткалы құрал не ұзарту сымы арқылы ыдыс жуғыш ток көзіне жалғамаңыз. Олар машинаның талап етілетін қауіпсіздігіне кепілдік бермейді (мысалы, қызып кету қаупі).

▶ Ыдыс жуғыш машинаның корпусын ашуға болмайды. Қуат көзіне қосылып тұрған кез келген өткізгішті ұстасаңыз немесе ыдыс жуғыш машинасының электрлік немесе механикалық құрамдастарын өзгертуге тырыссаңыз, қауіп төнуі және құрылғының істемей қалуы мүмкін.

▶ Электр қуатының кабелі зақымдалған болса, ыдыс жуғышты пайдалануға болмайды. Зақымдалған байланыс кабелін сондай түрдегі тиісті байланыс кабелімен ауыстыруға ғана болады. Қауіпсіздік себептеріне байланысты осындай ауыстыру жұмысын тек Miele компаниясының клиенттік қызмет бөлімі немесе білікті сервистік техник орындай алады.

Ескерту және қауіпсіздік нұсқаулары

- ▶ Ыдыс жуғышқа техникалық қызмет немесе жөндеу жұмысын көрсету алдында оны қуат көзінен ажырату керек.
- ▶ Су қосылымының пластик корпусында электрлік құрамдастар бар. Оны суға батыруға болмайды.
- ▶ Су кірісі шлангісінде электрлік сымдар бар. Тым ұзын болғанымен, су кірісі шлангісін қысқартыңыз.
- ▶ Ыдыс жуғыш машинаға орнатылған суға төзімді жүйе судан болатын зақымдардан қорғайды, бірақ ол үшін мынадай шарттар орындалуы керек:
 - Орнату жұмысы дұрыс орындалуы керек.
 - Ыдыс жуғыш машинаға дұрыс техникалық қызмет көрсетіліп, бөлшектер қажетті болған жағдайда ауыстырылуы керек.
 - Ұзақ уақыт жұмыс істемей тұратын болса (мысалы, демалыста), бекітпе кран өшіп тұруы керек.

Суға төзімді жүйе ыдыс жуғыш өшіп тұрғанда да жұмыс істей береді. Дегенмен, ыдыс жуғыш ток көзіне жалғаулы қалуы керек.

- ▶ Ыдыс жуғыш машинаның кепілдік мерзімі өтпесе, жөндеу жұмыстарын тек Miele компаниясының қызмет көрсетуші маманы орындауы керек. Әйтпесе кепілдік жарамсыз болып қалады.

Дұрыс пайдалану

- ▶ Бұл ыдыс жуғыш тек коммерциялық ыдыс жуғыштарда пайдалануға арналған тазалау құралдарымен және сумен істеуге арналған. Органикалық ерітінділер мен жанғыш сұйық құралдар онда пайдаланылмауы тиіс.
Бұның салдарынан жарылыс орын алуы, ыдыс жуғыштағы резеңке немесе пластик компоненттер зақымдалуы және ыдыс жуғыштан сұйықтықтар ағуы мүмкін.
- ▶ Ыдыс жуғыштың есігі ашық болса немесе айналса, өзіңізді жарақаттауыңыз мүмкін. Есікті ашық қалдырмауға тырысыңыз.
- ▶ Ашық есікке отыруға, тұруға немесе сүйенуге болмайды. Бұл ыдыс жуғышты еңкейтуі не зақым келтіруі мүмкін.
- ▶ Құбыр желісіне қандай да бір жұмыс жүргізген соң, ыдыс жуғыш машинасына жалғанған су құбырын тазалау керек. Бұл әрекет орындалмаса, құрамдастарға зақым келуі мүмкін.
- ▶ Ыдыс жуғыш жоғары температураларда істеуі мүмкін екенін ескеріңіз. Есік ашылғанда, күйіп қалу қаупі төнеді. Ыдыс-аяқты, себеттерді және салмаларды шығармай тұрып суытып алу керек. Контейнерлерде қалған су әлі де өте ыстық болуы мүмкін. Оларды шығарып алу алдында жуу камерасына салу керек.
- ▶ Кабинадағы су ауыз су ретінде пайдаланылмауы керек.
- ▶ Алдын ала өңдеу элементтері (мысалы, жуу сұйықтығы және басқа тазалау агенттері), кейбір ластану түрлері және кейбір тазалау агенттері жуу камерасында көбіктің жиналуына себеп болуы мүмкін. Көбік тазалау нәтижесіне кері әсер тигізуі мүмкін.
- ▶ Көбік жуу камерасынан шығып кетсе, ыдыс жуғышты зақымдауы мүмкін. Көбік шыққан кезде бағдарламадан бірден бас тартылып, машина ток көзінен ажыратылуы керек.

Ескерту және қауіпсіздік нұсқаулары

- ▶ Еденге және пайдаланылатын аяқ киімнің түріне байланысты сұйықтық еденге төгілсе, сырғып кету қаупі болуы мүмкін. Еденді мүмкіндігінше құрғақ ұстаңыз және төгілген сұйықтықты дереу тазалаңыз. Қауіпті заттар мен ыстық сұйықтықтарды тазарту кезінде қажетті сақтық шараларын қолданыңыз.
- ▶ Тазалау құралдары мен арнайы өнімдерді өндіруші нұсқауларын орындап пайдалану маңызды. Едәуір зақым мен күшті химиялық реакциялар (мысалы, сутегі-оттегілік жарылыс) болмауы үшін тазалау құралдарын тек өндіруші көрсеткен мақсатта пайдалану керек.
- ▶ Miele компаниясы тазаланатын элементтер материалында болуы мүмкін химиялық тазалау агенттеріне әсер етуіне жауапты болмайды. Сақтау шарттарына, қолданысқа және дозаға қатысты тазалау агенті өндірушісінің нұсқауларын орындаңыз.
- ▶ Ұнтақты тазалау агентін жұтуға не тыныс алуға болмайды. Ыдыс жуғышты тазалау агенттері құрамында жұтып қойған не тыныс алу жолдарына түсіп кеткен жағдайда ауыз, мұрын және тамақ жолдарын күйдіріп жіберуі мүмкін, тітіркендіргіш не қырғыш ингредиенттер бар. Тазалау агентін жұтып не тыныс алып қойсаңыз, бірден медициналық көмекке жүгініңіз.
- ▶ 16 жастан асқан адамдар тиісті біліктіліктен өткен жағдайда, ыдыс жуғыш машинада жуғыш затты толтыру немесе тазалау құралына арналған канистрді ауыстыру әрекетін орындай алады.
- ▶ Құрамында белсенді хлоры бар ұнтақ және сұйық жуғыш құралдар пайдаланылмауы керек. Олар ыдыс жуғыш машинадағы пластик пен тығыздауыштарға зақым келтіруі мүмкін.
- ▶ Материал зақымының немесе коррозияның алдын алу үшін құрамында хлоры бар ешқандай қышқылды немесе ерітіндіні жуу кабинасына немесе корпусқа салмаңыз. Тот басатын қара металдарды да пайдаланбаңыз.

Ескерту және қауіпсіздік нұсқаулары

- ▶ Ыдыс жуғышта күлмен, құммен, балауызбен, майлағыш маймен не бояумен ластанған элементтерді жууға болмайды. Бұл материалдар ыдыс жуғышқа зақым келтіреді.
- ▶ Ыдыс жуғышты шланг не қысыммен жуғыш жанында тазалауға болмайды.
- ▶ Өзіңізге зиян келтірмес немесе басқаларға қауіп төндірмес үшін, элементтерді үшкір шеттерімен сұрыптау және оларды ыдыс жуғышқа орналастыру кезінде абай болыңыз. Үшкір пышақтар, ашалар, т.б. шеттерін төмен қаратып себеттерге салу керек.
- ▶ Тағамның үлкен қалдықтарын алып тастап, контейнерлерді не құралдарды ыдыс жуғышқа салу алдында босатыңыз.

Балалар қауіпсіздігі

- ▶ Балалар ыдыс жуғыш жанында бақылануы керек. Балаларға машинамен ойнауға ешқашан рұқсат бермеңіз. Балалардың өздерін ыдыс жуғышқа қамап қою қаупі бар.
- ▶ Сегіз жастан кіші балалар ыдыс жуғыштан алыс әрі үнемі бақылауда болуы керек.
- ▶ Сегіз және одан үлкен жастағы балалар қауіпсіз пайдалана алатынын көрсетсе, олар ыдыс жуғышты ешбір бақылаусыз пайдалана алады. Балалар бұрыс қолданыстың ықтимал қауіптерін танып түсіне алуы керек.
- ▶ Автоматты есікті ашу механизмі белсенді болса, жас балаларды есік ашылатын аймақтан алыс ұстаңыз. Ашу механизмі ақаулы болса, жарақаттану қаупі туындайды.

Ескерту және қауіпсіздік нұсқаулары

► Балаларды химиялық агенттерге жақындатпаңыз. Олардың құрамында ауыз, мұрын және тамақ жолдарын күйдіріп жіберуі мүмкін, тітіркендіргіш не қырғыш ингредиенттер бар. Ыдыс жуғыш есігі ашық тұрғанда, оған балаларды жақындатпаңыз. Жуу камерасының ішінде химиялық агенттердің қалдығы болуы мүмкін. Бала химиялық агентті жұтқан не тыныс алған жағдайда бірден медициналық көмекке жүгініңіз.

Керек-жарақтар

► Тек түпнұсқа Miele керек-жарақтарын ғана пайдаланыңыз. Басқа бөлшектер пайдаланылса, кепілдік, өнімділік және өнім міндеттемесі талаптары күшін жояды.

► Ыдыс жуғыш машинаңыз өндірістен шыққан соң, Miele компаниясы кемінде 10 жыл және 15 жылға дейін қосалқы бөлшектермен қамтамасыз ететініне кепілдік береді.

Тасымалдау

► Ыдыс жуғыш машинаны электрлік басқару құралдарына су құйылмайтындай етіп тек тік күйде тасымалдаңыз, себебі бұл ақауларға әкелуі мүмкін.

► Егер ыдыс жуғыш машинаны тасымалдау қажет болса, оны босатып, себеттер, шлангілер және кабельдер сияқты барлық бос бөлшектер мықтап бекітіңіз.

Miele компаниясы осы ескерту мен қауіпсіздік нұсқауларын сақтамау салдарынан болатын зақымға жауапты болмайды.

Тасымалдау бумасын қоқысқа тастау

Құрал бумасы тасымалдау барысындағы зақымдардан қорғайды. Бума материалдары қоршаған ортаға қауіпсіз және оңай өңделеді, сол себепті оларды өңдеуге болады.

Буманы қайта өңдеуге апару шикізатты үнемдеуге және шығыстар санын азайтуға мүмкіндік береді. Буманы шикізатты қабылдау пунктіне өткізуіңізді сұраймыз.

Құралды қоқысқа тастау

Қолданылған электрлік және электрондық құралдарда көбінесе құнды құрамдастар болады. Сонымен қатар, құралдар материалдарында техника жұмысы мен қауіпсіздігіне қажет зиянды заттар болады. Қолданылған құралдарды дұрыс пайдаланбағанда немесе олардың тұрмыстық қалдыққа түскенде адам денсаулығына және қоршаған ортаға зиян келтіруі мүмкін. Сол себепті, қолданылған құралдарды қарапайым тұрмыстық қалдықпен тастауға болмайды.

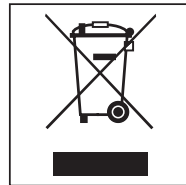

Оның орнына ескі электрлік және электрондық құралдарды жинап қоқысқа тастауға арналған, арнайы жабдықталған орынды пайдаланыңыз. Бұл туралы ақпаратты жергілікті мекеніңіздің әкімшілігінен алыңыз.

Қолданылған құралды қоқысқа тастағанға дейін балаларға қолжетімді орында сақтау керек.

Алғаш рет пайдалану алдында

Негізгі параметрлер

Ыдыс жуғыш машинаны қосу

- Ыдыс жуғыш машинаны  сенсорлық басқару құралы арқылы қосыңыз.

Ыдыс жуғыш алғаш рет қосылса, сәлемдесу экраны пайда болады және сәлемдесу әуені шығады.

Дисплейдің жұмыс істеу мүмкіндігі туралы қосымша ақпаратты „Дисплей функциялары“ бөліміндегі „Құрылғы нұсқаулығы“ тарауынан қараңыз.

Тіл орнату

Одан кейін дисплейде тілді орнатуға арналған экран автоматты түрде пайда болады.

- \vee/\wedge сенсорлық басқару құралдары арқылы қажетті тіл мен елді сәйкесінше таңдап, **OK** түймесімен растаңыз.

Тілді орнатуға қатысты қосымша ақпаратты „Тіл“ бөліміндегі „Параметрлер“ тарауынан қараңыз.

Орнатылған тілдің жанында  таңбасы пайда болады.

Miele@home реттеу

Дисплейде Miele@home хабары көрсетіледі.

- Miele@home құрылғысын қазір реттеу үшін **OK** түймесін түрту арқылы растаңыз.

Кеңес: Реттеуді кейінге қалдыру үшін **Skip** опциясын таңдап, **OK** түймесін түрту арқылы растаңыз.

Ыдыс жуғыш машинаны WiFi желісіне жалғаудың екі әдісі бар:

- Қажетті қосылым әдісін таңдап, таңдауыңызды **OK** параметрімен растаңыз.

1. Connect using App
2. Connect using WPS (WPS = WiFi қорғалған реттеуі)

Содан соң, дисплейге және тиісті Miele желі шешіміне өтесіз.

Miele@home құрылғысы туралы қосымша ақпаратты „Параметрлер“ тарауындағы „Miele@home“ бөлімінен қараңыз.

Күн уақытын орнату

Егер қосылым WiFi желісі арқылы орнатылса, күн уақыты автоматты түрде орнатылады.

Дисплейде уақытта орнатуға арналған экран пайда болады.

Таймер опциясын пайдаланбас бұрын, қазіргі уақытты орнату керек.

- Сағатты енгізу үшін \vee/\wedge сенсорлық басқару құралдарын пайдаланып, ОК түймесін түрту арқылы жазбаңызды растаңыз.
- Одан кейін минут санын орнатып, ОК түймесімен растаңыз.

Тиісті \vee немесе \wedge сенсорлық басқару құралын басып тұрсаңыз, уақыт автоматты түрде артады немесе кемиді.

Судың кермек деңгейін орнату

Дисплей су кермектігін орнату экранына ауысады.

- Ыдыс жуғыш машинаны аймақтағы дұрыс су кермектігіне бағдарламалауға болады.
- Өңіріңіздегі суды қорғау жөніндегі орган су кермектігінің деңгейін сізге хабарлай алады.
- Су кермектігі тұрақсыз, мысалы, 1,8 және 2,7 ммоль/л (10–15 °dH – неміс шкаласы) аймақтарда, ыдыс жуғыш машинасын жоғары мәнге (осы мысалда 2,7 ммоль/л немесе 15 °dH) бағдарламалаңыз.

Қателік орын алса, жергілікті су құбырындағы судың кермектігін білуіңіз сервистік техникке көмектеседі.

Сондықтан судың кермектігін жазыңыз:

_____ °dH немесе ммоль/л



Ыдыс жуғыш зауытта 2,5 ммоль/л (14 °dH – неміс шкаласы) судың кермектік деңгейіне бағдарламаланады.

- Аймағыңыздағы су кермектігін орнатып, ОК түймесі арқылы растаңыз.

Қосымша ақпаратты „Параметрлер“ тарауының „Су кермектігі“ бөлімінен қараңыз.

Алғаш рет пайдалану алдында

Содан соң, дисплейде сұраулар көрсетіледі.

Сол сұрауларды ОК түймесімен растаған соң,  Refill salt және  Refill rinse aid хабарлары пайда болады.

- Қажет болса, тұз бен шайғыш құралды қосыңыз („Алғаш рет пайдалану алдында“ тарауындағы „Ыдыс жуғыш машина тұзы“ және „Шайғыш құрал“ бөлімдерін қараңыз).
- Хабарларды растау үшін ОК түймесін таңдаңыз.

Таңдалған бағдарлама дисплейде қысқа уақытқа пайда болып, тиісті сенсорлық басқару құралы жанатын болады.

Содан соң, таңдалған бағдарлама үшін есептелген су шығыны бірнеше секундқа көрсетілуі мүмкін.

Содан кейін дисплейде таңдалған бағдарламаның шамамен қанша уақыт жұмыс істейтіні көрсетіледі.

Miele@home

Ыдыс жуғыш біріктірілген WiFi модулімен жабдықталған.

Осы мүмкіндікті пайдалану үшін келесі қажет:

- WiFi желісі
- Miele желі шешімі, мыс., Miele@mobile қолданбасы
- Miele пайдаланушы тіркелгісі. Miele@mobile қолданбасы сияқты Miele желі шешімдері арқылы пайдаланушы тіркелгісін жасауға болады.

Пайдаланып жатқан желі шешімінде ыдыс жуғыш машинаны үйдің WiFi желісіне жалғауға қатысты нұсқаулық беріледі.

Ыдыс жуғыш машина WiFi желісіне жалғанғаннан кейін, келесі әрекеттерді орындау үшін желі шешімін пайдалануға болады:

- Ыдыс жуғыш машинаның жұмыс күйі туралы ақпаратты алу
- Ыдыс жуғыш машинаның бағдарлама реті туралы ақпаратты алу

Ыдыс жуғыш машина WiFi желісіне жалғанса, ыдыс жуғыш машина өшірулі болса да энергия тұтынуы артады.

Ыдыс жуғышты орнату орнындағы WiFi желісі сигналының күші күшті екендігін тексеріңіз.

WiFi қосылымының қолжетімділігі

WiFi қосылымы арқылы жиілік ауқымы басқа құрылғыларға беріледі (қысқа толқынды пештер мен қашықтан басқарылатын ойыншықтарды қоса). Бұл қосылымның кездейсоқ немесе тіпті толық ақаулықтарына әкелуі мүмкін. Сондықтан аталмыш функциялардың қолжетімділігіне кепілдік берілмейді.

Miele@home қолжетімділігі

Егер Miele@mobile қолданбасын немесе басқа Miele желі шешімдерін пайдалануды қаласаңыз, Miele@home қызметтері еліңізде қолжетімді болуы керек.

Miele@home қызметі барлық елде қолжетімді бола бермейді.

Қолжетімділік туралы ақпаратты www.miele.com сайтынан таба аласыз.

Miele қолданбасы

Ыдыс жуғыш машинасын Miele@mobile қолданбасына жалғауға болады.

Қолданба Apple App Store® немесе Google Play Store™ дүкенінен тегін жүктеп алуға қолжетімді.

Miele@mobile қолданбасы



Алғаш рет пайдалану алдында

Әрбір ыдыс жуғыш зауыттан сыналады. Осы сынақтан кейін құрылғыда қалдық су қалады. Бұл ыдыс жуғыштың бұрын пайдаланылғанын көрсетпейді.

Есікті ашу

Құрғату процесіне көмектесу үшін кейбір бағдарламаларда есік автоматты түрде ашылады. Қажет болса, бұл функцияны өшіруге болады („Параметрлер“ бөлімінің „AutoOpen“ тармағын қараңыз).

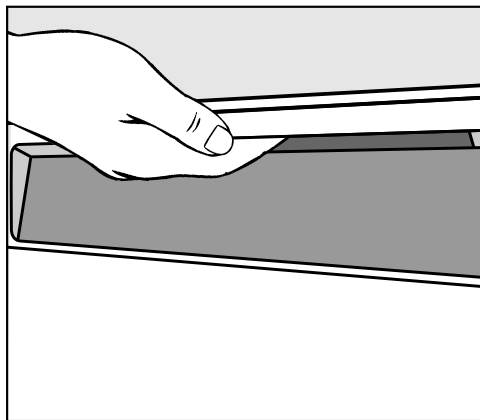

- Есікті ашу үшін, есік тұтқасы астына тұрып тартыңыз.
- Құлыптау механизмін ашу үшін есікті толық ашыңыз.

Бағдарламаның соңында, егер AutoOpen функциясы қосұлы болса, есікті құлыптау істіктері автоматты түрде қайтарылады.

Техникалық ақаулықты болдырмау үшін, есікті құлыптау істіктері қайтарылып жатқанда оларды ұстамаңыз.

Егер жұмыс барысында есік ашылса, барлық жуу функциясы автоматты түрде үзіледі.

⚠ Ыстық судан күйіп қалу қаупі. Жұмыс барысында ыдыс жуғышмашина өте ыстық болуы мүмкін. Жұмыс барысында есікті өте абайлап ашыңыз.

⚠ Есіктің автоматты түрде ашылуынан жарақаттану қаупі. Бағдарламаның соңында есік автоматты түрде ашылуы мүмкін. Есік айналасындағы аймақты ешбір кедергісіз сақтаңыз.

Есікті жабу

- Себеттерді тура итеріп кіргізіңіз.
- Есікті ілгегі ілінгенше жоғары көтеріңіз.

⚠ Есіктің жабылуынан болатын қысып қалу қаупі.
Есікті жапқанда, саусақтарыңызды қысып алуыңыз мүмкін.
Есік жабылып жатқанда ішіне қолыңызды салмаңыз.

Қауіпсіздік құлпын белсендіру

Балалардың ыдыс жуғыш машинасының есігін ашуын болдырмау мақсатында қауіпсіздік құлпын пайдалануға болады. Одан кейін есікті тек көп күш сала отырып аша аласыз.

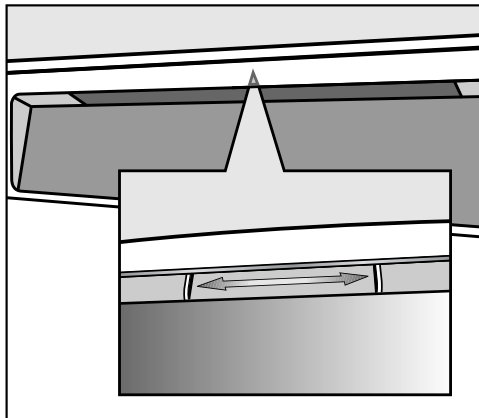

- Есікті құлыптау үшін, есік тұтқасы астындағы сырғытпаны оң жаққа басыңыз.
- Есікті құлыптан босату үшін, сырғытпаны сол жаққа басыңыз.

Алғаш рет пайдалану алдында

Ыдыс жуғыш машинаға арналған тұз

Жақсылап тазалау үшін ыдыс жуғыш машинаны жұмсақ сумен пайдалану керек. Кермектігі жоғары суды пайдаланғанда, ыдыс-аяқта және жуу кабинасының қабырғаларында қақ түзіледі.

Судың кермектік деңгейі 0,9 ммоль/л-ден (5 °dH – неміс шкаласы) жоғары құбыр суы жұмсартылуы керек. Бұл процесс ыдыс жуғышқа орнатылған су жұмсартқышында автоматты түрде орындалады. Су жұмсартқыш кермектік деңгейі 6,5 ммоль/л-ге (36 °dH – неміс шкаласы) дейінгі суларға қолданылады.

Су жұмсартқышының функцияларын басқару үшін оны жиі іске қосып тұру керек. Бағдарлама тоғыз рет қосылған соң, қайта іске қосу процесі автоматты түрде орындалады. Келесі бағдарлама басталған соң, бұл процесс үшін қосымша 4,4 л су керек болады. Қуат шығыны 0,015 кВт-қа артады және бағдарлама 3 минутқа созылады.

Жоғарыда айтылғандар тек су кермектігі 2,5 ммоль/л-ден (14 °dH – неміс шкаласы) аспайтын ЕСО бағдарламасына ғана қолданылады. Басқа бағдарламалар мен судың кермектік деңгейлері үшін іске қосу жиілігі өзгеше болады.

Қайта белсендіру мақсатында, су жұмсартқышқа ыдыс жуғыш машинасына арналған тұз керек. Су кермектігінің деңгейіне (< 3,8 ммоль/л немесе < 21 °dH – неміс шкаласы) байланысты, егер тіркесімді жуғыш құралдар („Жуғыш

құрал“ тарауындағы „Ұнтақты жуғыш құрал және жуғыш құрал таблеткалары“ бөлімін қараңыз) пайдаланылса, ыдыс жуғыш машинаға арналған тұз қажет емес.

⚠ Лайықсыз тұздарды пайдаланудан болатын зақым.

Кей тұздардың құрамында су жұмсартқышының қате істеуіне себепші бола алатын, ерімейтін компоненттер болуы мүмкін.

Қалыпқа келтіру үшін арнайы кесек ыдыс жуғыш машинаға арналған тұзды немесе асүйге арналған басқа таза тұзды пайдаланыңыз.

⚠ Жуғыш құралдың әсерінен су жұмсартқышының зақымдануы.

Жуғыш құрал су жұмсартқышын зақымдайды.

Тұз резервуарын ұнтақпен не сұйық ағартқышпен толтырмаңыз.

Сіз тұратын аймақтағы судың кермектік деңгейі өте төмен болса және **0,9 ммоль/л (5 °dH – неміс шкаласы)** көрсеткішінен аспаса, ыдыс жуғыш машинасына арналған тұзды қолданудың керегі **жоқ**. Су кермектігі сәйкесінше орнатылғаннан кейін, тұзды қайта толтыру индикаторы автоматты түрде өшеді („Параметрлер“ тарауындағы „Су кермектігі“ бөлімін қараңыз).

Егер бұған дейін ыдыс жуғыш машинада тіркесімді жуғыш құралының өнімдерін пайдаланған болсаңыз, қайта толтырудың екі еске салғышын да қалауыңыз бойынша өшіруге болады („Параметрлер“ тарауындағы „Қайта толтырудың еске салғыштары“ бөлімін қараңыз).

Егер тіркесімді жуғыш құралдарды пайдалануды тоқтатсаңыз, ыдыс жуғыш машинаға арналған тұзды және шайғыш құралды міндетті түрде қайта толтырыңыз. Егер қажет болса, қайта толтырудың еске салғыштарын қосыңыз.

Алғаш рет пайдалану алдында

Тұз резервуарын толтыру

Тұз резервуарын алғаш рет толтыру алдында тұзды еріту үшін, шамамен 2 л су толтыру керек.

Ыдыс жуғыш машина бір рет пайдаланылғаннан кейін, тұз резервуарындағы су әрқашан жеткілікті болады.

- Жуу кабинасынан төменгі себетті шығарып, тұз резервуарының қақпағын бұрап шығарыңыз.
- Тұз резервуарына шамамен 2 л су толтырыңыз (тек алғашқы рет пайдалану).

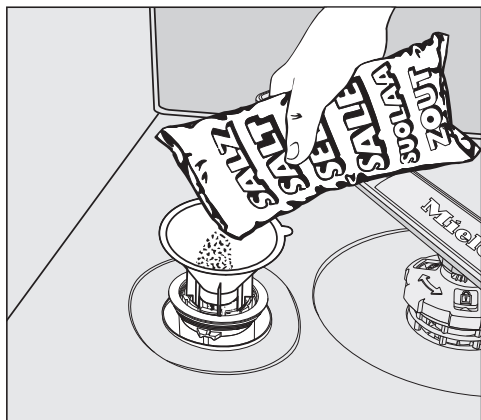

- Берілген шұңғылшаны тұз резервуарына салып, резервуар толғанша ыдыс жуғыш тұзымен толтырыңыз. Пайдаланылған тұз түріне байланысты тұз резервуарында 2 кг-ға дейін тұз ұсталады.
- Тұз резервуары саңылауының айналасынан тұз қалдықтарын тазалап алыңыз. Содан соң, тұз резервуарының қақпағын қайта берік бұраңыз.

Тұзды қайта толтыру

- Қайта толтыру еске салғышының  Refill salt белгісі пайда болғанда, бағдарламаның аяқталғанын күтіңіз және содан кейін тұз резервуарын толтырыңыз.
- ОК түймесімен растаңыз.

Тұзды қайта толтыру индикаторы шығып кетеді.

 Тұз ерітіндісіне байланысты тот басу қаупі бар.

Сыртқа ағатын тұзды ерітінді жуу кабинасының және салынған заттардың тоттануына себеп болуы мүмкін.

Тұз резервуарының қақпағын алған сайын, ыдыс жуғыш машинаға ешқандай затты салмай  Суық күйінде алдын ала жуу бағдарламасын іске қосу қажет. Бұл жуу кабинасынан тұздың барлық ізін ерітіп, кетіреді.

Тұз резервуары толтырылған соң, дисплейде тұзды толтыру индикаторы әлі де жанып тұруы мүмкін. Ондай жағдайда тұзды ерітінді әлі тиісті деңгейге жетпеді деген сөз. Ондай жағдайда хабарды ОК түймесін басып растаңыз.

Шайғыш құрал

Шайғыш құрал кептіру фазасында ыдыс-аяқта судың жабысып қалмауын және ол белгілер қалмауын қамтамасыз етеді әрі ыдыс-аяқты жуғаннан кейін жылдам кептіреді. Шайғыш құрал сақтау резервуарына құйылып, орнатылған шамасы автоматты түрде ағызылады.

 Жууға арналған сұйықтық немесе жуғыш құрал зақымдануға әкелуі мүмкін.

Жууға арналған сұйықтық және ыдыс жуғыш машинасына арналған жуғыш құрал шайғыш құрал резервуарын зақымдайды. Оған тек тұрмыстық ыдыс жуғыш машиналарына арналған шайғыш құралды толтырыңыз.

Сонымен қатар сіз сұйық лимон қышқылын 10 % дейін концентрацияда пайдалана аласыз. Шаю және кептіру сапасы шайғыш құралды пайдаланылған кездегідей жақсы болмайды.

 Қышқылдан зақымдану қаупі. Ыдыс жуғыш машинаны қышқылдың жоғары концентрациясы зақымдауы мүмкін.

Ешқандай жағдайда құрамында қышқылы жоғары лимон қышқылын қолдануға болмайды.

Егер сіз ыдыс жуғыш машинада аралас жуғыш құрал өнімдерін қолданғыңыз келсе, шайғыш құралды қосудың қажеті жоқ. Дегенмен, шаю мен кептірудің оңтайлы нәтижелері үшін ыдыс жуғыш машинада жуғыш құралды қолданыңыз және ыдыс жуғыш машинаға тұз бен шайғыш құралды бөлек қосыңыз.

Егер бұған дейін ыдыс жуғыш машинада тіркесімді жуғыш құралының өнімдерін пайдаланған болсаңыз, қайта толтырудың екі еске салғышын да қалауыңыз бойынша өшіруге болады („Параметрлер“ тарауындағы „Қайта толтырудың еске салғыштары“ бөлімін қараңыз).

Егер тіркесімді жуғыш құралдарды пайдалануды тоқтатсаңыз, ыдыс жуғыш машинаға арналған тұзды және шайғыш құралды міндетті түрде қайта толтырыңыз. Егер қажет болса, қайта толтырудың еске салғыштарын қосыңыз.

Алғаш рет пайдалану алдында

Шайғыш құралды қосу

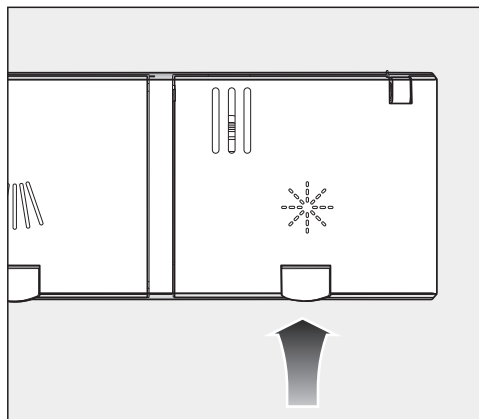

- Шайғыш құрал резервуарының қақпағындағы сары * түймесін басыңыз.

Қақпақ қайырылып ашылады.

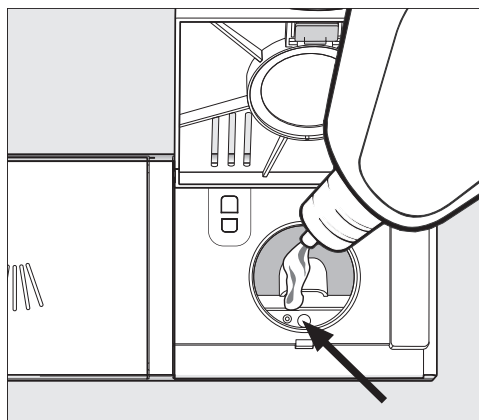

- Есік көлденеңінен ашық тұрған кезде құю деңгейінің индикаторы (көрсеткі) қою түске өзгергенше шайғыш құралды толтырыңыз.

Шайғыш құрал резервуарында шамамен 110 мл сақталады.

- Қақпақты орнына бекітілгенше мықтап жабыңыз. Болмаса, бағдарлама барысында суды шайғыш құрал резервуарына өткізуге болады.
- Төгілген шайғыш құралды сүртіп алыңыз. Сонда келесі бағдарлама барысында шамадан тыс көбік шықпайды.

Үздік жуу нәтижесін алу үшін шайғыш құрал дозасын реттей аласыз („Параметрлер“ тарауы, „Шайғыш құрал“ бөлімін қараңыз).

Шайғыш құрал резервуарын толтыру

Дисплейде қайта толтырудың еске салғышы * Refill rinse aid пайда болғанда, резервуарды тек 2–3 бағдарламаға жеткілікті шайғыш құрал болады.

- Шайғыш құралды шамалы ғана қайта толтырыңыз.
- ОК түймесімен растаңыз.

Шайғыш құралды құю керектігін еске салатын хабар жоғалып кетеді.

Экономикалық жағынан тиімді ыдыс жуу

Бұл ыдыс жуғышт машинадағы су мен электр тогы қолданысы экономикалық жағынан тиімді. Мына кеңестерді басшылыққа алсаңыз, құрылғыңызды ұзақ пайдалана аласыз:

- Ыдыс жуғыш машинамен ыдыс жуғанда, қолмен жуғанға қарағанда аз су жұмсалады.
- Ыдысты ағып тұрған сумен шаюдың қажеті жоқ. Ол су мен қуат шығынын арттырады.
- Себет сыйымдылығын толық пайдалануға тырысыңыз, бірақ оны шамадан тыс жүктемеңіз. Сонда суды да, қуатты да барынша үнемдейтін боласыз.
- Жуылатын ыдыс-аяқ пен ластану деңгейіне сәйкес бағдарламаны таңдаңыз („Бағдарлама диаграммасы“ бөлімін қараңыз).
- Ыдыс жуғанда электр қуатын үнемдегіңіз келсе,  ECO бағдарламасын таңдаңыз. Ластану деңгейі қалыпты ыдыстарды тазалауға арналған энергия мен су шығыны жағдайында осы бағдарлама тиімді болады.
- Ағартқыш дозасын өндіруші ұсыныстарынан қараңыз.
- Егер жуғыш құралды қолмен салатын болсаңыз және себеттер жартылай бос болса, ұнтақ не сұйық жуғыш құралдың мөлшерін $\frac{1}{3}$ -ге азайтыңыз.

ЕcoFeedback тұтыну индикаторы

„Тұтыну“ функциясы ыдыс жуғыш машинаның су тұтынуы туралы ақпаратты шақыру үшін қолданылады („Параметрлер“ тарауындағы „Тұтыну“ бөлімін қараңыз).

Дисплейде келесі ақпарат көрсетілуі мүмкін:

- Бағдарлама реттілігіне дейінгі тұтынуды бағалау
- Бағдарлама соңындағы нақты тұтыну
- Ыдыс жуғыш машинаның жалпы тұтынуы

1. Есептелген тұтыну

Бағдарлама таңдалғаннан кейін алдымен бағдарламаның атауы, содан кейін дисплейде судың есептелген шығыны δ бірнеше секунд пайда болады.

Болжалды тұтыну гистограмма түрінде көрсетіледі. Көрінетін жолақтар қаншалықты көп болса (■■■), соғұрлым су шығыны жоғарылайды.

Мәндерге бағдарлама, кез-келген таңдалған бағдарлама параметрлері, қоршаған орта жағдайлары және жүктеменің мөлшері әсер етеді.

Дисплей болжамды тұтынуды көрсетуден қалған уақытты көрсетуге дейін автоматты түрде өзгереді.

Болжалды тұтыну функциясы стандартты түрде іске қосылады. Бұл функцияны, егер қаласаңыз,

ажыратуға болады („Параметрлер“ тарауындағы „Тұтыну“ бөлімін қараңыз).

2. Тұтынуды көрсету

Бағдарламаның соңында сіз жаңа іске қосылған бағдарлама үшін нақты су шығынын шығара аласыз.

- ОК түймесі арқылы Consumption (OK) хабарын растаңыз.

Бағдарлама аяқталғаннан кейін ыдыс жуғыш машинаны өшіру жаңа іске қосылған бағдарламаның нақты тұтыну мәндерін жояды.

3. Жалпы тұтыну

Сіз ыдыс жуғыш машинаның бұрын қолданылған барлық бағдарламалары үшін судың жалпы шығынын көре аласыз („Параметрлер“ тарауындағы „Тұтыну“ бөлімін қараңыз).

Жалпы ақпарат

Ыдыс-аяқтағы ірі тамақ қалдықтарын кетіріңіз.

Элементтерді ағын су астында алдын ала шаюдың қажеті жоқ.

 Күлден, құмнан, балауыздан, жағармайдан немесе бояудан болуы мүмкін зақым. Бұл заттар ыдыс жуғышты ластайды, содан кейін оларды жою мүмкін емес. Ыдыс жуғыш машинада осы заттармен ластанған элементтерді жууға болмайды.

Ыдыс-аяқты себеттердегі кез келген орынға жүктеуге болады, бірақ келесі ескертпелерді ескеру керек:

- Ыдыс-аяқ пен кескіш заттарды бірін-бірі жауып қалатын жерге қоймаңыз.
- Ыдыс-аяқты су барлық беттерге өтетіндей етіп жүктеу керек. Бұл олардың дұрыс тазалануын қамтамасыз етеді.
- Барлық ыдыс-аяқ қауіпсіз түрде орналасқанын тексеріңіз.
- Шыныаяқтар, көзілдіріктер, кастрюльдер және басқа қуыс заттарды себеттерге төңкеріп қою керек.
- Шампан стақаны сияқты ұзын әрі жіңішке ыдыстар себеттің бұрыштарына емес, орта тұсына қойылуы керек. Бұл қуыс заттарға су ағындары арқылы оңай қол жеткізуді қамтамасыз етеді.

- Су еркін айналуы үшін, кең элементтерді бұрышына қою керек.
- Бүріккіш қанаттарға тым ұзын немесе себеттерден асылып тұратын ыдыс кедергі келтірмеуі тиіс. Бүріккіш қанаттарды қолмен айналдырып, еркін қозғалатынын тексеріңіз.
- Кішкентай заттар себеттердегі ұстағыштарға құламайтынына көз жеткізіңіз. Сол себепті қақпақтар сияқты кішкентай заттарды 3D MultiFlex науаға немесе себетке (модельге байланысты) салу керек.

Кейбір азық-түлікте табиғи бояғыштар, мысалы, сәбіз, қызанақ немесе кетчуп болуы мүмкін. Осындай азық-түліктің көп мөлшері құрылғының ішінде ыдыс-аяқтарға тиетін болса, олар ыдыс жуғыш машинаның ішіндегі пластик заттардың түсін оңдырып жіберуі мүмкін. Пластик заттардың тұрақтылығына түсінің оңуы кері әсер етпейді. Күмістен жасалған заттарды жуғанда да, пластик заттардың түсі оңып кетеді.

Ыдыс жуғышты жүктеу

Ыдыс жуғыштарға үйлесімді емес элементтер:

- Ағаштан жасалған ас құралдары мен ыдыс-аяқ не ағаш бөліктері бар элементтер: олар түссізденуі және бояуы кетуі мүмкін. Осы элементтерде пайдаланылған желім ыдыс жуғышқа арналмаған және ағаш тұтқалар онда жуғаннан кейін босап кетуі мүмкін.
- Қолөнер бұйымдары, антиквариат, бағалы вазалар және сәндік шыны ыдыс: бұл заттар ыдыс жуғыштарға жарамайды.
- Жылуға төзімді емес пластик заттар: ыдыс жуғыштағы жоғары температура көрсеткіштері еріген не бос пішін беруі мүмкін.
- Мыс, жез, қалайы және алюминий бұйымдары: олар түссізденуі немесе күңгірт болуы мүмкін.
- Әшекейлерге боялған түстер: олар бірнеше рет жуғаннан кейін кетуі мүмкін.
- Нәзік шыны ыдыс және қорғасын кристалынан тұратын шыны ыдыс: уақыт өте келе ластануы мүмкін.

Күміс

Құрамында күкіртті бар тағамдармен байланысатын күміс түссізденуі мүмкін. Оның ішінде жұмыртқа сарысы, пияз, майонез, қыша, бұршақ, балық, балық тұздығы және маринадтар бар. Бастапқыда **күміс лагімен** тазаланған **күміс құрал** ылғалдануы немесе бағдарлама соңында дақтануы мүмкін, бұл жағдайда су бірқалыпты ақпайды.

Кеңес: Күмісті матамен құрғатып сүртіңіз.



Күйдіргіш сілтілі жуғыш заттардың зақымдануы.

Алюминий бөлшектері (мысалы, пештің сорғыштарының май сүзгілері) сілтілі жуғыш заттардың әсерінен зақымдалуы мүмкін. Кейбір жағдайда жарылғыш химиялық реакция (мысалы, жарылғыш оксигидрогенді газ реакциясы) туындауы мүмкін.

Алюминий компоненттерді ыдыс жуғышта күйдіргіш сілтілі коммерциялық немесе өндірістік жуғыш құралдарымен тазалауға болмайды.

Кеңес: Ыдыс жуғышта жууды қаласаңыз, жаңа ыдыс-аяқ пен асхана аспаптарын сатып алған кезде олардың ыдыс жуғышта жууға жарайтынын тексеріңіз.

Шыны күтімі

- Ыдыс жуғышта жиі жуылған шыны ыдыс күңгірттенуі мүмкін. Ыдыс жуғышта нәзік шыны ыдыс жуылса, өте төмен температура көрсеткіштері бар („Бағдарламаны жалпы шолу“ бөлімін қараңыз) арнайы шыны ыдыс бағдарламасы таңдалғанын тексеріңіз. Осылайша күңгірттену қаупі азаяды.
- Ыдыс жуғышта жууға болатын шыны ыдысты (мысалы, Riedel ыдысы) сатып алыңыз.
- Шыныны қорғайтын қоспалары бар жуғыш құралдарды пайдаланыңыз.
- Шыны күтімі туралы толық ақпарат алу үшін <http://www.mieleglasscare.com> веб-бетіне кіріңіз.

Үстіңгі себет

Асүй құралы мен ыдыс-аяқты қалай салу керектігін „Ыдыс жуғыш машинаны жүктеу“ тарауының „Жүктеу мысалдары“ бөлімінен қараңыз.

Үстіңгі себетті жүктеу

⚠ Судың ағып кетуіне байланысты зақым.

Егер сіз ыдыс жуғыш машинаны үстіңгі себетсіз іске қоссаңыз, онда ыдыс жуғыштан су ағып кетуі мүмкін.

Ыдыс жуғыш машинаны үстіңгі себет орнында ғана іске қосыңыз.

- Стакандар, табақшалар, шынылар және, десерт табақтары сияқты кішкентай, жеңіл және нәзік заттарға үстіңгі себетті пайдаланыңыз. Үстіңгі себетке таяз кастрюльдерді де салуға болады.
- Ожаулар және араластыру қасықтары сияқты ұзын элементтер үстіңгі себет алды бойымен орналастырылуы керек.

FlexCare стакан сөресін жүктеу

Стакандарды, кішкене тостақтарды және жалпақ ыдыс-аяқтарды FlexCare стакан сөресіне қоюға болады. Бағдарлама барысында оларды орнықты орналасуы үшін шыныларды стакан сөресі бойымен орналастыруға болады.

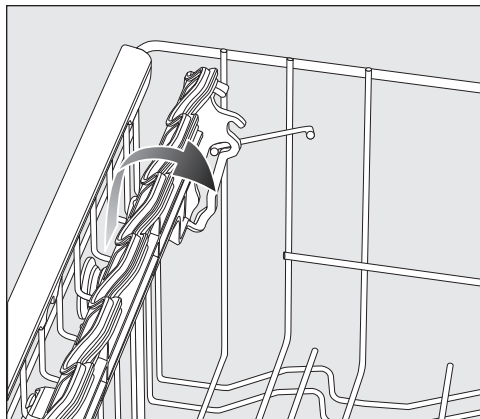

- Мұны істеу үшін стакан сөресін төмендетіңіз.
- Бөлмені ұзын заттарға лайықтау үшін стакан сөресін жоғары көтеріңіз.

Ыдыс жуғышты жүктеу

FlexCare стакан сәресін реттеу

Шыныаяқ сәресінің биіктігі мен тереңдігін екі түрлі деңгейде орнатуға болады. ол үлкенірек кеселерге сыятындай етіп, астына биік ыдыс-аяқты қоюға болатындай етіп жасаңыз.

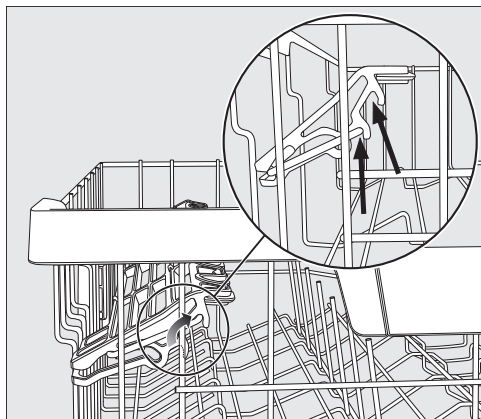

- Шыныаяқ сәресін жоғары қарай тартып, оны қажетті күйге басыңыз (көрсеткіні қараңыз).

FlexCare стакан сәресінің силикон элементтерін жүктеу

Шыныаяқ сәресіндегі силикон элементтері ұзын сабақтары бар ұзын көзілдіріктерді сенімді ұстауға арналған.

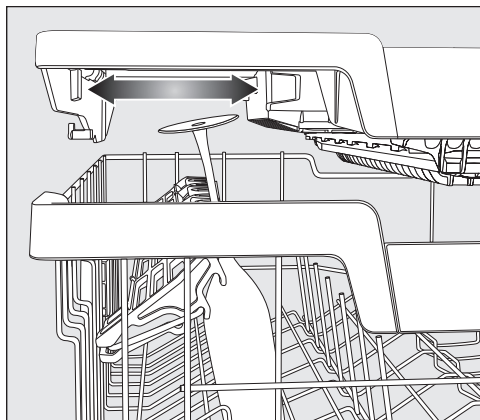

- Стакан сәресін түсіріп, шыныларды саңылауларға қарсы қойыңыз.
- Егер сіз қаласаңыз, биік көзілдіріктер үшін орын беру үшін 3D MultiFlex науасының сол жақ бөлігін реттей аласыз („Ас құралдары“ тарауын, „3D MultiFlex науасы“ бөлімін қараңыз).

Қадаларды түсіру

Қадалардың екі оң жақтағы қатарда жарма тостағандары сияқты үлкен ыдыс-аяқты орналастыруды жеңілдету үшін кез келген басқа шипті түсіруге болады.

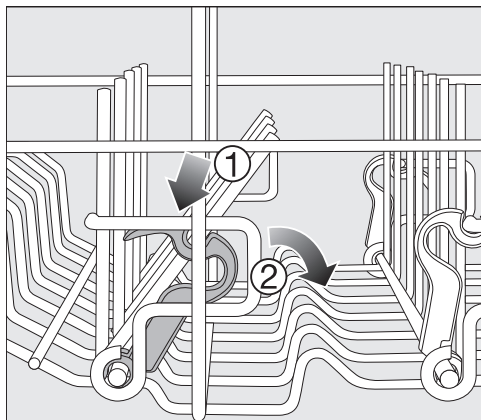

- Сары иінтіректі төмен ① басып, қою сұр қадаларын ② түсіріңіз.
- Шараларды тігінен тікенектердің қатарына қойыңыз.

Ыдыс жуғышты жүктеу

Жоғарғы себетті ретте

Төменгі не үстіңгі себеттен ыдыс-аяқтың ұзынырақ бөліктеріне көбірек орын алу үшін, үстіңгі себетті деңгейлер арасы 2 см болатын үш деңгейге реттей аласыз.

Жоғарғы себетті бұрышқа қоюға да болады, сонда түпкі жағындағы су еркін ағып кетеді. Бірақ себет жуу кабинасына оңай кіріп, оңай шығып тұруы тиіс.

- Үстіңгі себетті тартып, сыртқа шығарыңыз.

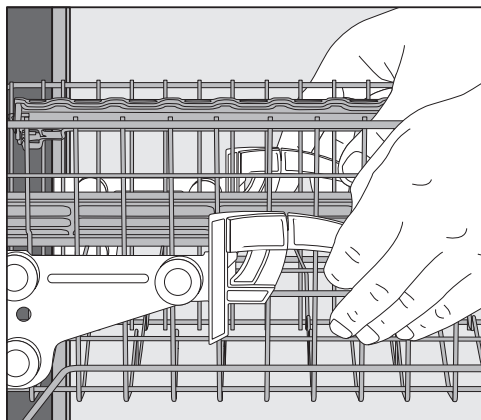

Үстіңгі себетті көтеру үшін:

- Себетті орнына „сырт“ етіп түскенше көтеріңіз.

Үстіңгі себетті түсіру үшін:

- Иіңтіректерді үстіңгі себеттің екі жағынан жоғары тартыңыз.
- Себетті қажетті биіктікке реттеп, иіңтіректерді орнына төмен қатты басыңыз.

Үстіңгі себетті реттеген кезде оның ортаңғы бүріккішті жауып тастамайтындығына көз жеткізіңіз.

Төменгі себет

Асүй құралы мен ыдыс-аяқты қалай салу керектігін „Ыдыс жуғыш машинасын жүктеу“ тарауының „Жүктеу мысалдары“ бөлімінен қараңыз.

Төменгі себетті жүктеу

- Тәрелкелер, тіскебасарға арналған үлкен тәрелкелер, табақтар, тостағандар, т.с.с. үлкен және ауыр ыдысты төменгі себетке қойыңыз. Стақандарды, шынаяқтарды және кішкентай тәрелкелерді және тұздық салатын ыдыстарды төменгі себетке қоюға болады.

MultiComfort аймағын жүктеу

Төменгі себеттің артқы бөлігі стакандарды, шыныларды, тәрелкелерді және табаларды жууға пайдаланылады.

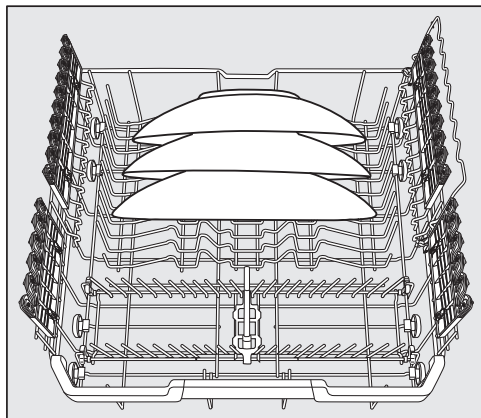

- Өте үлкен тәрелкелерді төменгі себеттің ортасына қойыңыз.

Keңес: Еңкейтілген кезде диаметрі 35 см дейінгі тәрелкелерді жинауға болады.

Қадаларды түсіру

Алдындағы қатарлар тәрелкелерді, сорпа табақтарын, құралдарды, десерт табақтарын және табақшаларды жууға пайдаланылады.

Үлкен заттар, мысалы, құмыралар, табалар және сервис ыдыстары үшін көбірек орын босату үшін қадалардың екі қатарын түсіруге болады.

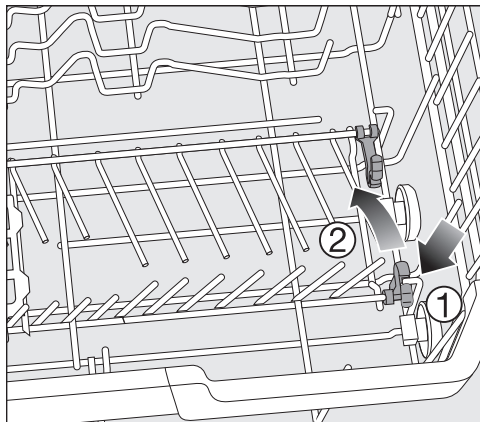

- Сары иінтіректі төмен ① басып, қадаларын ② түсіріңіз.

Ыдыс жуғышты жүктеу

MultiClips бар FlexCare шыны ұстағышын жүктеу

Шыны ұстағыштағы силикон элементтері нәзік штейнерлер үшін тұрақты және сенімді ұстауды қамтамасыз етеді.

- Үстел шынысын, мысалы, бокал, шампан флейтасы және сыра шынылары шыны сөресіне қарсы қоюға немесе оған асуға болады.
- Ұзын заттарға көбірек бөлме жасау үшін, шыны сөрені көтеруге болады.

Шыны сөрені екі түрлі биіктікке орнатуға болады.

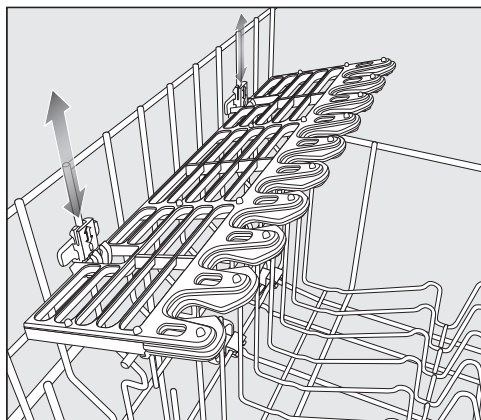

- Қысқыштарды үстіне сырт етіп түскенше немесе астында қалғанша шыны сөресін қажетті биіктікке сырғытыңыз.

MultiClips сізге пластиктен жасалған жеңіл заттарды шыны ұстағышқа бекітуге мүмкіндік береді.

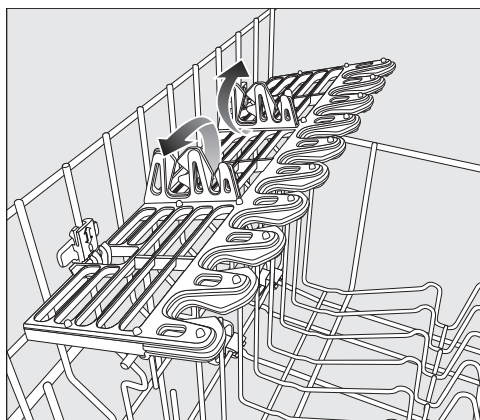

- MultiClips құрылғысын бүктеңіз.

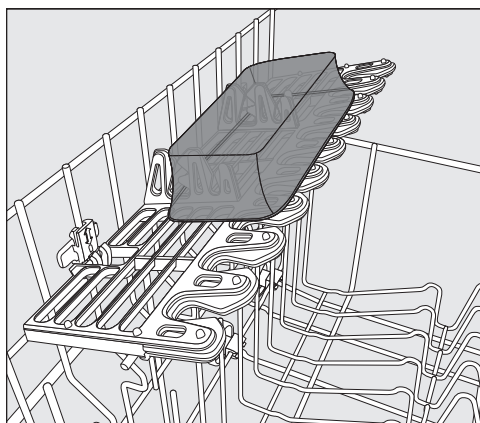

- Жеңіл заттарды MultiClips құрылғысына бекітіңіз.

Шыны бағыттауышты жүктеу

Бұл рельс аяқтары ұзын стақандарды қауіпсіз ұстауға арналған.

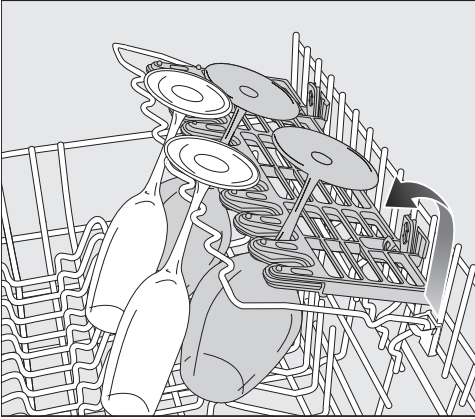

- Шыны бағыттауышын түсіріп, оған стақандарды сүйеп қойыңыз.

Бөтелке ұстағышты түсіру

Бөтелке ұстағышын бағдарлама кезінде сүт пен балалар бөтелкелері сияқты тар заттарды қауіпсіз ұстау үшін пайдалануға болады.

- Бөтелке ұстағышын жоғары көтеріп, орнына түскенше итеріңіз.

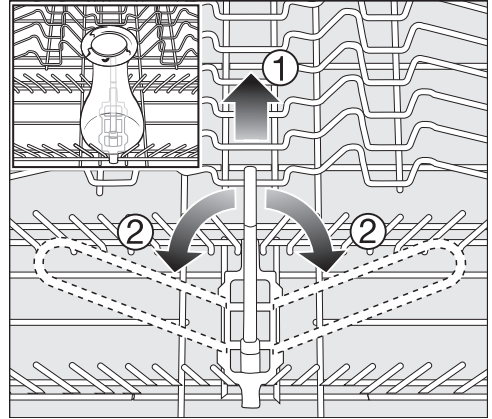

- Бөтелке қойғыш қажет болмаса, суретте көрсетілгендей оны сары иіңтірекпен ① көтеріп, оны бүйіріне ② бүктеңіз.

Ыдыс жуғышты жүктеу

Ас құралы науасы

Асүй құралы мен ыдыс-аяқты қалай салу керектігін „Ыдыс жуғыш машинасын жүктеу“ тарауының „Жүктеу мысалдары“ бөлімінен қараңыз.

- Ас құралдарын 3D MultiFlex науасына жүктеңіз.

3D MultiFlex науасын жүктеу

Оңай түсіру үшін, асүй құралын белдеулерге топтастыру керек, біреуін пышақтарға, біреуін ашаларға, біреуін қасықтарға, т.б.

Судың еркін шығатынын тексеру үшін, қасық бастарын ас құралы науасы негізіндегі тісті бекіткіштердің кемінде біреуімен байланыста орналастыру керек.

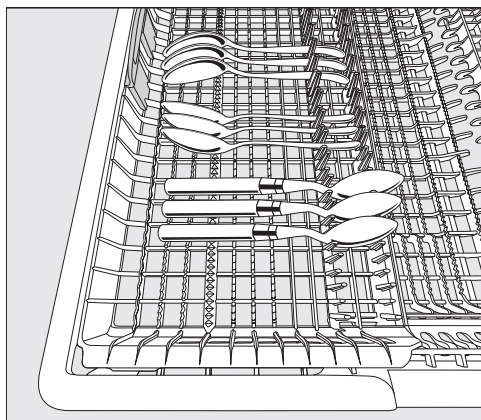

- Қасық саптары ұстағыштар арасына бекітілмесе, онда оларды айналасына орналастырыңыз.

Жоғарғы себетке ыдыс-аяқтың биік заттары мен ұзын бағаналы көзілдіріктерді орналастыру үшін сол кірістіруді ортасына қарай итеруге болады („Жоғарғы себет“ тарауын, „FlexCare шыныаяқ сөресінің силикон элементтерін салу“ бөлімін қараңыз).

Үлкен және ұзын ас құралдарын (салат серверлері және аспаз пышақтары сияқты) науаның ортаңғы бөлігіне қоюға болады.

Биік заттарды (мысалы, торт тілімдері) жоғарғы бүріккішті жауып тастамайтындай етіп орналастырыңыз.

Үлкен ас құралдары немесе ыдыс-аяқтың кішкене бөліктері үшін науаның оң жағында көбірек орын жасау үшін оң жақ кірістіру биіктігін реттеуге болады.

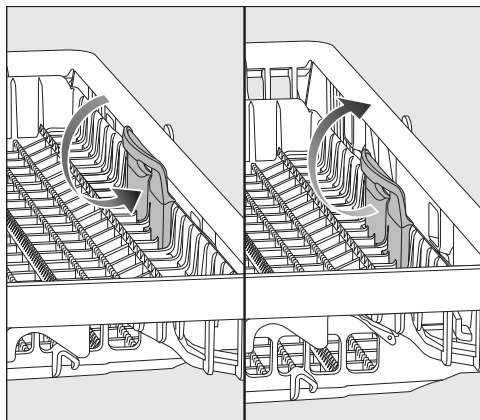

- Кірістіруді сары тұтқасынан ішке қарай тартып, оны екі позицияның бірінде орнына қойыңыз.

Жүктеу мысалдары

Ас құралы науасы бар ыдыс жуғыштар

Үстіңгі сәбет

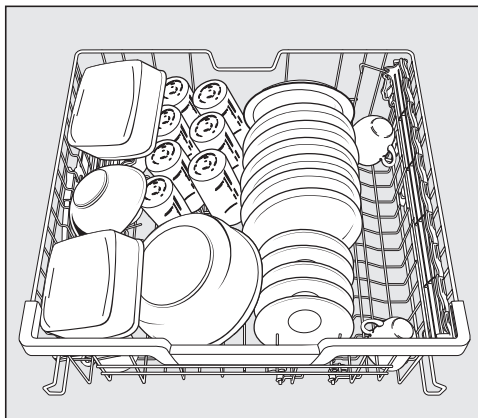
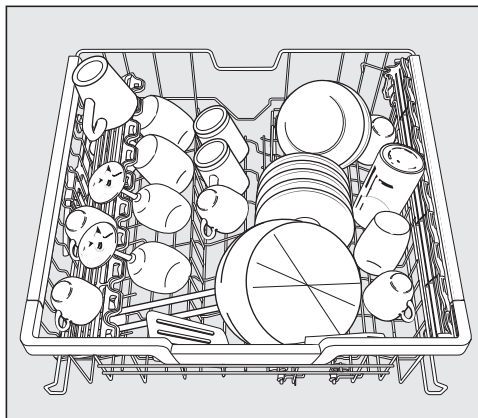

Төменгі сәбет

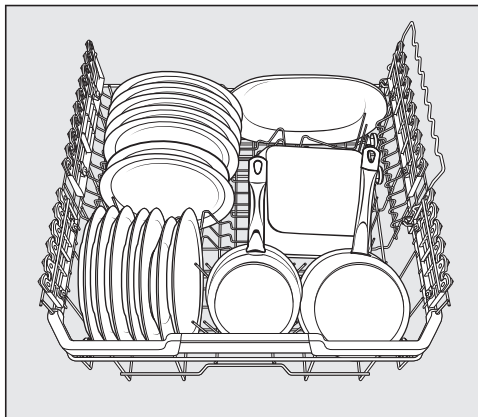
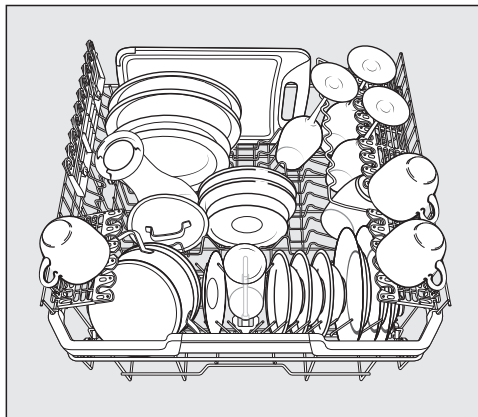

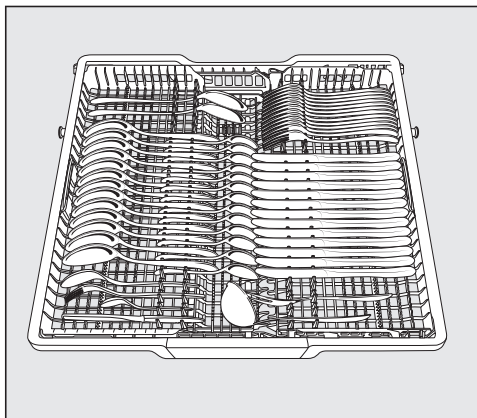
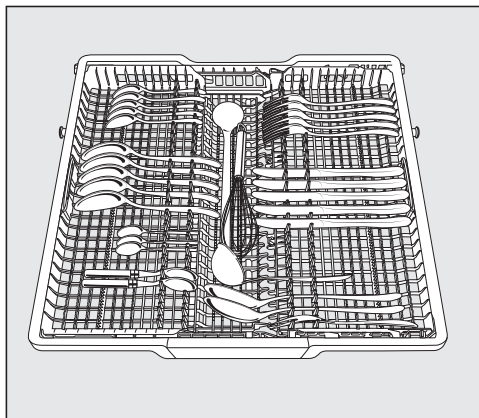

Ыдыс жуғышты жүктеу

Ас құралы науасы

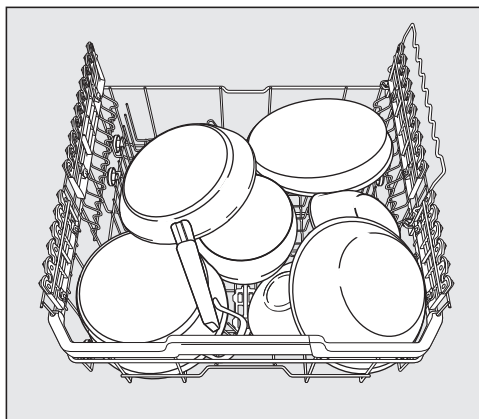

Ауыр ластанған заттар



 Жуғыш заттан химиялық күйік алу қаупі бар.

Ыдыс жуғыш машинасына арналған жуғыш құралдар терінің, көздің, мұрын, ауыз және тамақ жолдарының күйіп қалуына себеп болуы мүмкін.

Жуғыш құралдарына тигізбеңіз. Ұнтақты жуғыш құралдарды жұтып қоймаңыз. Ыдыс жуғыш машинасына арналған жуғыш құралдарды жұтуға болмайды. Жуғыш құралды жұтып немесе онымен тыныс алып қойсаңыз, бірден медициналық көмекке жүгініңіз.

Балаларды ағартқыштарға жақындатпаңыз. Ыдыс жуғыш машинада жуғыш құрал қалдықтары болуы мүмкін. Ыдыс жуғыш есігі ашық тұрғанда, оған балаларды жақындатпаңыз. Бағдарламаны іске қосу және есіктің қауіпсіздік құлпын белсендіру алдында ағартқышты мөлшерлеушіні толтыруға болмайды (модельге байланысты).

 Құрамында белсенді хлор бар жуғыш заттардың салдарынан зақымдану қаупі бар.

Құрамында белсенді хлоры бар ұнтақ және сұйық жуғыш құралдар пайдаланылмауы керек. Олар ыдыс жуғыш машинадағы пластик пен тығыздауыштарға зақым келтіруі мүмкін.

Құрамында белсенді хлор бар жуғыш заттарды қолданбаңыз.

Қолданылуы

Таңдалған жуғыш зат ыдыс жуғыш машина қолданылатын параметрге сәйкес келуі керек. Егер ыдыс жуғыш машина **коммерциялық жағдайда** қолданылса, коммерциялық жуғыш заттарды қолданған жөн.

Miele кәсіби сайты арқылы сіз ыдыс жуғыш машинаңызға ұнтақ және сұйық жуғыш заттар мен басқа да химиялық заттарды оңай тапсырыс бере аласыз:

<https://miele.co.uk/professional.co.uk>.
Аксессуарлар мен химиялық тазалағыш заттардың астынан procare жылтыр өнімдерін іздеңіз.

Егер сіз ыдыс жуғышты **жеке жағдайда** қолдансаңыз, отандық ыдыс жуғыш машиналарға арналған жуғыш заттарды қолданған жөн. Үйлесімді жуғыш құралдарды Miele компаниясынан алуға болады. Үйде қолдануға арналған ұнтақ жуғыш заттар мен басқа шығын материалдарын Miele@mobile қолданбасы арқылы немесе Miele веб-сайтындағы Шығын материалдарын іздеу арқылы оңай тапсырыс бере аласыз:
<https://www.miele.co.uk>

Жуғыш зат

Ұнтақты жуғыш құралдар және жуғыш құрал таблеткалары

Есікті диспенсер бөлімінде тек ұнтақты жуғыш құралды немесе жуғыш құрал таблеткаларын ғана қолданыңыз.

Жылдам еритін жуғыш құрал таблеткаларды ғана пайдаланыңыз.

Тиісті тазартқыш таблеткаларды Miele компаниясынан алуға болады. Аралас жуғыш заттарды қолданғанда (шаюға көмекші зат, сондай-ақ су жұмсартқыштар мен жуғыш заттарды ұсынатын қойындылар), бағдарламаның қысқа уақытына және ықтимал су сапасына байланысты шайғыш зат пен ыдыс жуғыш машинаның тұзын (төмен концентрацияда) қосқан жөн.

- Ұнтақты жуғыш құралды немесе жуғыш құрал таблеткаларын тек жуғыш құрал бөліміне салыңыз.

Жуғыш құралды мөлшерлеп беру

Жуғыш құрал бөлімінің ең көп сыйымдылығы – 50 мл.

Жуғыш зат бөлімінде ағызуға көмектесетін белгілер бар: 20, 30, макс. Есік көлденең күйге ашылған кезде, олар мл-де шамамен толтыру деңгейін және максималды толтыру биіктігін көрсетеді.

Сонымен қатар, олар өндіруші мен құралдың кесектігіне қарай ұнтақты жуғыш құралдардың шамаланған деңгейін грамм түрінде көрсетеді.

- Бумадағы өндірушімен ұсынылған жуғыш құралдың дозасын сақтаңыз.
- Егер басқаша нұсқау берілмесе, ыдыс-аяқтың ластану дәрежесіне байланысты бір жуғыш зат қойыңыз немесе 20–30 мл ұнтақ жуғыш зат жуғыш зат бөліміне қосыңыз.

Жуғыш құралдың ұсынылған мөлшері пайдаланылмаса, тазалау нәтижесі ойдағылай болмауы мүмкін.

Жуғыш құралды қосу

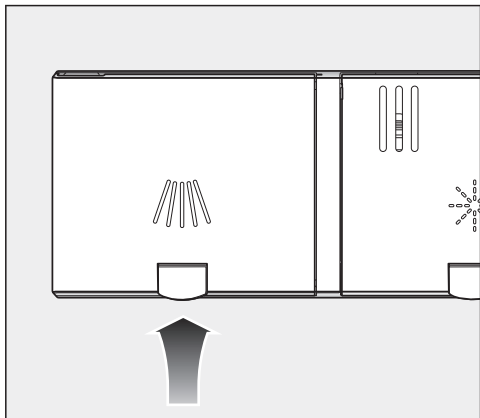

- Жуғыш құрал бөлімінің қақпағындағы сары түймесін басыңыз.

Қақпақ қайырылып ашылады. Бағдарлама реттілігінің соңында қақпақ та ашылады.

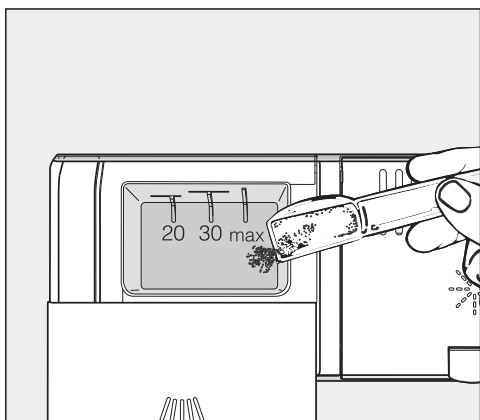

- Жуғыш құралды жуғыш құрал бөліміне қосыңыз.
- Қақпақты орнына түскенін естігенше жабыңыз.

Жуғыш зат жуғыш зат бөлімінің қақпағын кептеліп қалмауы керек. Бұл бағдарлама дәйектілігі кезінде қақпақтың ашылуына жол бермейді.

Жуғыш құрал бөлімін шамадан тыс толтырмаңыз.

- Пайдаланған соң, жуғыш құралдың пакетін дұрыстап жабыңыз. Сонда жуғыш құрал дымқылданып кетпейді және кесектеліп қалмайды.

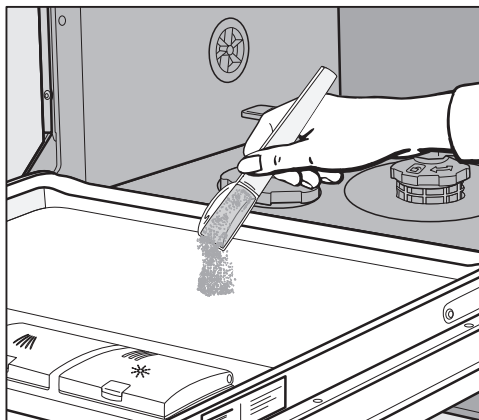

- Сондай-ақ, алдын-ала жуу кезеңі бар бағдарламаларда есіктің ішкі панеліне жуғыш затты аз мөлшерде қолдануға болады („Бағдарлама кестесін“ қараңыз).

Жуғыш зат

Сұйық ағартқыш

Ыдыс жуғышты сұйық ағартқыштың сыртқы мөлшерлеуіш сорғысымен бекітуге болады (DOS модулі).

Мөлшерлеуші сорғыны белсендіріп, дозаны орнату үшін «Параметрлер мәзірі - сыртқы мөлшерлеу» бөлімін қараңыз..

Арнайы ластану орын алса және сұйық ағартқыш пайдаланылса, үздік нәтижелер дозасын орнату жолын алу үшін Miele компаниясына хабарласыңыз.

Контейнерлерді толтыру немесе ауыстыру

Диспенсер модулінде деңгейді бақылау функциясы бар. Деңгейі минимумнан түскен кезде дисплейде Refill detergent пайда болады.

- Дисплейде хабарлама көрсетілген бойда, контейнерді бағдарлама соңында толтырыңыз немесе тиісті технологиялық химикатты қамтитын толық контейнерге ауыстырыңыз.
- ОК түймесін басып, көрсетілген хабарды растаңыз.

Диспенсер жүйесі толығымен босап қалмауы үшін контейнерді дер кезінде ауыстырыңыз. Келесі бағдарламаны бастамас бұрын, бос диспенсер жүйесін желдету керек.

- Контейнерді ыдыс жуғыш машинаның ашық есігіне немесе оңай тазаланатын бетке қойыңыз.

- Канистрдің қақпағын алып, сору түтігін алып тастаңыз. Сору түтігін ашық жуу кабина есігіне қойыңыз.
- Контейнерді толтырыңыз немесе ауыстырыңыз, сорғыш құбырды орнатып, қақпақты бекітіңіз. Түстер сәйкес келуі тиіс.

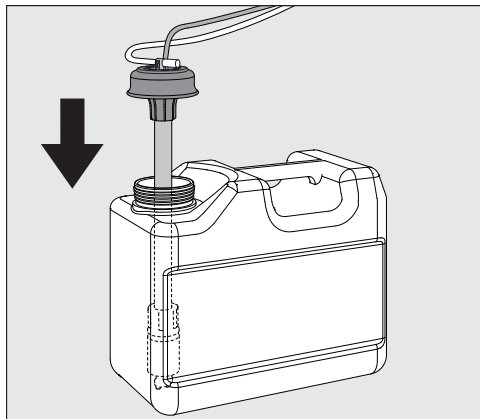

- Сорғыш құбырды канистрдің түбіне жеткенге дейін кіргізіңіз.
- Төгілген химиялық затты мұқият сүртіп алыңыз.
- Канистрді ыдыс жуғыштың жанына еденге немесе кабинаның жанына қойыңыз. Контейнер құрылғымен бір деңгейде болуы керек, оны құрылғы үстіне қоюға болмайды.
- Одан кейін диспенсер жүйесін желдету керек.

Шығынды тексеру

Жуғыш құралдың берілуіндегі ақауларды анықтау үшін контейнердегі деңгейді жүйелі түрде тексеріп, өңдеуге арналған химиялық заттардың мөлшерін бақылаңыз.

Жуғыш құралды өзгерту



Пайдаланылған жуғыш құралды ауыстыру керек болса, әртүрлі жуғыш құралдар арасындағы реакцияны болдырмас үшін жүйені сумен жақсылап шаю керек.

- Канистрден сифонды алып, оны су контейнеріне салыңыз.
- Жүйені шаю үшін „Диспенсер жүйесін желдету“ процесін **екі рет** іске қосыңыз („Параметрлер мәзірі, сыртқы мөлшерлеу“ бөлімін қараңыз).
- Одан кейін сифонды жаңа канистрге салып, „Желдеткішті мөлшерлеу жүйесін“ қайта іске қосыңыз.

Дозатор жүйесі пайдалануға дайын.

Тазалау агенті өндірушісінің нұсқауларын ұнтақты немесе сұйық тазалау агенті көмегімен үнемі орындаңыз.

Ыдыс жуғыш машинаны қосу

- Бүріккіш қанаттар еркін айналатынына көз жеткізіңіз.
- Есікті жабыңыз.
- Бекітпе кран жабық болса, оны ашыңыз.
-  сенсорлық басқару құралын түртіңіз.
Егер ыдыс жуғыш машина 1 минуттан артық сөндірілсе,  сенсорды басқару тетігін сәл ұзағырақ ұстап тұру керек (қорғанысты сүртіңіз).

 ECO бағдарлама дисплейде қысқа уақытқа пайда болып, тиісті сенсорлық басқару құралы жанатын болады.

Содан соң, таңдалған бағдарлама үшін есептелген энергия және су шығыны бірнеше секундқа көрсетілуі мүмкін.

Одан кейін дисплейде таңдалған бағдарламаның болжалды ұзақтығы пайда болады.

Бастау басқару құралы баяу жыпылықтайды.

Бағдарлама таңдалу

Ыдыс-аяқ мен олардың ластану деңгейіне байланысты бағдарламаны таңдаңыз.

Әр түрлі бағдарламалар мен олардың қолданыстары осы буклеттің „**Бағдарлама диаграммасы**“ бөлімінде сипатталған.

- Қажет бағдарламаның сенсорлық басқару құралын түртіңіз.

Таңдалған бағдарламаның сенсорлық бақылауы жанады.

Енді бағдарлама опцияларын таңдай аласыз („Бағдарлама опциялары“ бөлімін қараңыз).

Бағдарлама опцияларының бірі таңдалса, тиісті сенсорлық басқару құралдары жанады.

Бағдарламаның жұмыс істеу уақытының көрсетілуі

Таңдалған бағдарламаның жұмыс істейтін уақыты бағдарлама басталмай тұрып, дисплейде көрсетіледі. Бағдарлама барысында бағдарлама соңында қалған уақыт көрсетіледі.

Бағдарлама кезеңін көрсететін таңбалар:

 Алдын ала жуу/малу

 Негізгі жуу

 Аралық шаю

 Соңғы шаю

 Құрғату

 Аяқталды

Көрсетілген ұзақтықты бір бағдарламамен өзгертуге болады. Оған, мысалы, келіп түсетін судың температурасы, су жұмсартқыштың қайта жандану циклі және ыдыс-аяқтың мөлшері және оның қаншалықты ластанғандығы әсер етеді.

Бағдарлама бірінші рет таңдалғанда, дисплейде ыстық су қосылымының орташа жұмыс уақыты көрсетіледі.

„Бағдарламаға шолу“ тарауында көрсетілген жұмыс уақыты стандартты жүктемелер мен температураларға қатысты.

Бағдарламаның әр реттілігі үшін басқару модулі кіретін судың температурасына және ыдыс-аяқтың мөлшеріне сәйкес бағдарламаның жұмыс уақытын есептейді.

Бағдарламаны іске қосу

■ *Бастау сенсорлық басқару құралын түртіңіз.*

Алдыңғы көрсетілген хабарларды ОК түймесімен растаңыз.

Бағдарлама іске қосылады.

Бастау сенсорлық басқару құралы жанады.

Бағдарлама қосылып тұрғанда, ОК түймесін басып, жұмыс істеп тұрған бағдарламаның атын көруіңізге болады.

 Ыстық судан күйіп қалу қаупі.

Жұмыс барысында ыдыс жуғышмашина өте ыстық болуы мүмкін.

Жұмыс барысында есікті өте абайлап ашыңыз.

Бағдарламаның соңы

Бағдарламаның соңында дыбыстық сигнал естілуі мүмкін.

Дисплейде  Finished хабары көрсетілгенде бағдарлама аяқталады.

Кейбір бағдарламаларда „AutoOpen“ функциясы қосылса, есік автоматты түрде аздап ашылады („Параметрлер“ тарауындағы „AutoOpen“ бөлімін қараңыз). Бұл құрғату процесін жақсартады.

Егер Consumption бағдарламаланатын функциясы қосылса, Сіз енді аяқталған бағдарламаның нақты су тұтынуын шақыра аласыз („Қоршаған ортаға қамқорлық“ тарауындағы „EcoFeedback тұтыну индикаторы“ бөлімін қараңыз).

Бағдарлама соңында құрғату желдеткіші бірнеше минут қосулы болады.

 Бұдың әсерінен зақымдалу қаупі.

Бағдарлама аяқталғаннан кейін есікті ашқан кезде, ыдыс жуғыштан бу жұмыс үстелінің шеттерін зақымдауы мүмкін, егер желдеткіш жұмыс істемесе.

Автоматты есікті ашу функциясы („Параметрлер“ тарауындағы „AutoOpen“ бөлімін қараңыз) белсендірілсе, бірақ бағдарлама соңында есікті ашу керек болса, онда есікті толығымен ашыңыз.

Энергияны басқару

Энергияны үнемдеу үшін, ыдыс жуғыш сенсорлық басқару құралын соңғы рет басқаннан кейін немесе бағдарлама соңында 10 минут ішінде автоматты түрде өшеді.

 сенсорлық басқару құралымен ыдыс жуғыш машинаны қайта қосуға болады.

Егер ыдыс жуғыш машина 1 минуттан артық сөндірілсе,  сенсорды басқару тетігін сәл ұзағырақ ұстап тұру керек (қорғанысты сүртіңіз).



Бағдарлама немесе өздігінен іске қосылса не ақаулық орын алса, ыдыс жуғыш өшпейді.

Ыдыс жуғыш машинаны өшіру

- Ыдыс жуғыш машинаны  сенсорлық басқару құралын пайдаланумен кез келген уақытта өшіруге болады.

Сондай-ақ, жұмыс істеп тұрған таймерді ыдыс жуғыш машинаны өшіру арқылы тоқтатуға болады.

Бағдарлама барысында ыдыс жуғышты өшіру бағдарламаны тоқтатады.

- ОК түймесі арқылы Switch appliance off сұрауын растаңыз.
- Егер  сенсорлық басқару құралын түртсеңіз, бірақ іс жүзінде бағдарламадан бас тартқыңыз келмесе,  түймесін түртіп, дисплейдегі Do not switch off опциясын таңдап, ОК түймесі арқылы растаңыз.

 Судың ағып кетуінен болатын зақымның қаупі.

Судың ағып кетуі зақымдалуға әкелуі мүмкін.

Ыдыс жуғыш ұзақ уақыт пайдаланылмайтын болса, мысалы, демалыс уақытында бекітпе кранды сақтық шарасы ретінде жауып қою керек.

Ыдыс жуғышты түсіру

Тағамдар ыстық кезінде үзіліп, оңай кесілуі мүмкін. Тағамдарды түсіру алдында жеткілікті деңгейге дейін суытыңыз.

Өшіргеннен кейін есік толығымен ашылса, тағамдар жылдамырақ сууы мүмкін.

- Алдымен төменгі себетті түсіріп, одан кейін үстіңгі себетті, соңында 3D MultiFlex науасын (бар болса) түсіріңіз. Бұл үстіңгі себет пен 3D MultiFlex науасының су тамшысының төменгі себеттегі тағамдарға түсуін болдырмайды.

Бағдарламаны үзу

Есік ашылса, бағдарлама тоқтатылатын болады.

Есік қайта жабылғанда, дисплейде Select Start to continue сұрауы пайда болады.

Бастау түймесін басқанда бағдарлама үзілген орнынан жалғасады.

 Ыстық судан күйіп қалу қаупі. Жұмыс барысында ыдыс жуғышмашина өте ыстық болуы мүмкін. Жұмыс барысында есікті өте абайлап ашыңыз.

Бағдарламадан бас тарту немесе өзгерту

Егер бағдарламадан бас тартылса, бағдарламаның маңызды кезеңдерін өткізіп алуыңыз мүмкін. Бағдарламадан тек бағдарламалар тізбегінің алғашқы бірнеше минут ішінде бас тартылуы керек.

Бағдарлама әлдеқашан іске қосылса және оны бас тарту қажет болса, келесі әрекеттерге өтіңіз:

- Ыдыс жуғыш машинаны  сенсорлық басқару құралы арқылы өшіріңіз.
- ОК түймесі арқылы Switch appliance off сұрауын растаңыз.

Басқа бағдарламаны таңдау қажет болса:

- Ыдыс жуғыш машинаны  сенсорлық басқару құралы арқылы қайта қосыңыз.
- Егер сіз жуғыш құралды қолмен берген болсаңыз, жуғыш құралдың әлі де жабық тұрғанын тексеріңіз. Егер қақпақ ашық болса, оны қайтадан жуғыш затпен толтырып, қақпақты жабыңыз.
- Қажетті бағдарламаны таңдап, содан соң оны іске қосыңыз.

Опциялар

Бағдарламаны бастау алдында тиісті түймелер мен дисплей арқылы опцияларды таңдауға және таңдаудан алуға болады.

Бағдарлама барысында қалған уақыт пен температура опцияларын да өзгертуге болады.

- Ыдыс жуғыш машинаны  сенсорлық басқару құралын түрту арқылы қосыңыз.

Бастау басқару құралы баяу жыпылықтайды.

- Бағдарламаны таңдаңыз.
- Қажетті опция түймесін басыңыз.

Таңдалған бағдарлама үшін опция қолжетімді болса, тиісті түймеге арналған индикатор жарығы жанады.

Опция таңдалған бағдарламамен үйлесімді болмаса, дисплейде осы әсер хабары пайда болады.

- Бұндай жағдайда хабарды *OK* түймесімен растаңыз.
- *Бастау* түймесін басып, бағдарламаны бастаңыз.

Параметр өзгергенше таңдалған параметр белгілі бір бағдарлама үшін белсенді болып қалады.

Кері санақ индикаторы

Кері санақ индикаторы  опциясы стандарт ретінде таңдалып, бағдарлама соңына дейінгі қалған уақытты көрсетеді.

Бағдарлама іске қосуды кезде Температураға  ауыстыра аласыз.

Температура

Температура  опциясы жуу блогының ағымдағы температурасын көрсетеді.

Бағдарлама іске қосуды кезде Кері санақ индикаторына  ауыстыра аласыз.

Қосымша құрғату

Қосымша құрғату  опциясы осы опция қолжетімді бағдарламалардағы құрғату өнімділігін жетілдіреді.

Желдеткіштің артық жұмыс істеуіне байланысты қуат шығыны да артады.

Егер AutoOpen функциясы қосылса, бағдарламаның соңында есік автоматты түрде ашылады.

Параметрлер

Параметрлер  опциясы құрылғыдан параметрлерді таңдауға және бағдарлама параметрлеріне өзгерістер жасауға мүмкіндік беретін мәзірді ашады.

Қосымша ақпаратты „Параметрлер“ мәзірінен қараңыз.

Бағдарлама опциялары

Таймер ⌚

Таймер ⌚ сізге бағдарламаны кейінірек бастаудың бірнеше нұсқасын ұсынады. Бағдарламаның басталу немесе аяқталу уақытын орнатуға болады. Сонымен қатар EcoStart немесе SmartStart функцияларын қолданып, түнде электр энергиясын үнемдей аласыз.

Жуғыш құралды қолмен жіберген кезде, жуғыш заттың бөлігі құрғақ болмаса, жуғыш зат бір-біріне жабысып қалуы мүмкін және ол толық шайылып кетпеуі мүмкін.

Таймер функциясын пайдаланған кезде, жуғыш құралды қоспас бұрын, жуғыш құрал салынатын бөлімнің құрғақ екендігіне көз жеткізіңіз. Қажет болса, алдымен шүберекпен құрғатып сүртіңіз. Сұйық жуу құралдарын пайдалануға болмайды. Бұлар ағып кетуі мүмкін.

 Жуғыш құрал денсаулыққа қауіпті.

Балалар ыдыс жуғыш машинасына арналған жуғыш құралды ұстамауы үшін:

Жуғыш құрал диспенсерін **бағдарламаны іске қосу алдында**, яғни таймерді іске қосу алдында толтырмаңыз. Ыдыс жуғыш машинасының есігін бекіту үшін қауіпсіздік құлпын пайдаланыңыз.

Таймерді белсендіру

- Ыдыс жуғыш машинаны  сенсорлық басқару құралы арқылы қосыңыз.

Бастау басқару құралы баяу жыпылықтайды.

- Қолданғыңыз келетін бағдарламаны таңдаңыз.

-  сенсорлық басқару құралын түртіңіз.

 сенсорлық басқару құралы жанады.

Егер қолданылса, Start at, Finish at және EcoStart функциялары немесе SmartStart арасында таңдау үшін ∇/\wedge сенсорлық басқару құралдарын пайдалануға болады.

- Қажетті функция таңдауын OK түймесімен растаңыз.

Таймерге орнатылған соңғы уақыт көрсетіледі және сағат нөмірінің блогы белгіленеді.

- ∇/\wedge сенсорлық басқару құралы арқылы қажетті уақытты енгізіп, OK түймесін басу арқылы растаңыз.

Уақытты орнату кезінде ешқандай параметрлер бірнеше секунд қолданылмаса, дисплей бастапқы мәзірге оралады. Одан кейін параметрлерді қайта енгізу керек болады.

Таймерді іске қосқаннан кейін, қуатты үнемдеу үшін бірнеше минуттан кейін барлық дисплейлер сөнеді.

Дисплейді бірнеше минутқа қайта қосу үшін  сенсорлық басқару құралын басыңыз.

Miele@mobile қолданбасы арқылы да таймерді белсендіруге болады.

„Іске қосылу уақыты“ параметрін орнату

Start at функциясымен бағдарлама іске қосылуы керек нақты уақытты орната аласыз.

- Сағатты енгізу үшін \vee/\wedge сенсорлық басқару құралдарын пайдаланып, ОК түймесін түрту арқылы жазбаңызды растаңыз.

Сағат көрсеткіші сақталады және минут көрсеткішінің блогы бөлектеледі.

- Минутты енгізу үшін \vee/\wedge сенсорлық басқару құралдарын пайдаланып, ОК түймесін түрту арқылы жазбаңызды растаңыз.

Дисплейде таңдалған бағдарламаның сақталған басталу уақыты бірнеше минут көрсетіледі.

Орнатылған уақыт келгенде, таңдалған бағдарлама автоматты түрде басталады.

Қалған уақыт дисплейде көрсетіліп,  сенсорлық басқару құралы шығып, *Бастау* сенсорлық басқару тақтасы жанады.

Бағдарлама опциялары

„Аяқтау уақыты“ параметрін орнату

Таңдалған бағдарлама аяқталатын ең ерте уақытты орнату үшін Finish at функциясын пайдаланыңыз.

- Сағатты енгізу үшін \vee/\wedge сенсорлық басқару құралдарын пайдаланып, ОК түймесін түрту арқылы жазбаңызды растаңыз.

Сағат көрсеткіші сақталады және минут көрсеткішінің блогы бөлектеледі.

- Минутты енгізу үшін \vee/\wedge сенсорлық басқару құралдарын пайдаланып, ОК түймесін түрту арқылы жазбаңызды растаңыз.

Дисплейде таңдалған бағдарламаның есептелген басталу уақыты бірнеше минут көрсетіледі.

Іске қосу уақыты ұзақ болғандықтан бағдарлама орнатылған аяқтау уақытын орындалмаса, дисплейде хабар пайда болады. Онда орнатуға болатын уақыт көрсетіледі.

- Егер ол пайда болса, ОК түймесі арқылы хабарды растаңыз.

Болжалды басталу уақыты келгенде, таңдалған бағдарлама автоматты түрде іске қосылады.

Қалған уақыт дисплейде көрсетіліп, \oplus сенсорлық басқару құралы шығып, *Бастау* индикаторы жанады.

EcoStart орнату

EcoStart функциясын қолданып, түнде электр энергиясын үнемдей аласыз. Осы опцияны пайдаланбас бұрын, үш электр желісінің тарифтік уақыттарын орнатуыңыз керек („Параметрлер“ тараындағы „EcoStart“ бөлімін қараңыз).

Содан кейін таңдалған бағдарлама аяқталатын уақытты көрсетіңіз. Одан кейін ыдыс жуғыш орнатылған уақыт ішіндегі ең тиімді тарифте автоматты түрде іске қосылады.

- Сағатты енгізу үшін \vee/\wedge сенсорлық басқару құралдарын пайдаланып, ОК түймесін түрту арқылы жазбаңызды растаңыз.

Сағат көрсеткіші сақталады және минут көрсеткішінің блогы бөлектеледі.

- Минутты енгізу үшін \vee/\wedge сенсорлық басқару құралдарын пайдаланып, ОК түймесін түрту арқылы жазбаңызды растаңыз.

Дисплейде таңдалған бағдарламаның есептелген басталу уақыты бірнеше минут көрсетіледі.



Болжалды басталу уақыты келгенде, таңдалған бағдарлама автоматты түрде іске қосылады.

Қалған уақыт дисплейде көрсетіліп, \oplus сенсорлық басқару құралы шығып, *Бастау* сенсорлық басқару тақтасы жанады.

SmartStart орнату

Энергия шығындары өте тиімді болған жағдайда SmartStart функциясы ыдыс жуғышты автоматты түрде іске қосуға пайдаланылады.

Осы функцияны пайдалану үшін қосымша техникалық керек-жарақтар қажет.

Егер Settings  мәзірінде SmartStart функциясын белсендірсеңіз, Таймер  мәзірінде EcoStart функциясы бұжан былай көрсетілмейді, бірақ оның орнына SmartStart функциясы көрсетіледі („Параметрлер“ тарауындағы „Miele@home“ бөлімін қараңыз).

Егер сіздің энергиямен жабдықтаушы осы қызметті ұсынса, энергия шығыны ең үнемді болған кезде олар сіздің ыдыс жуғыш машинаға сигнал жібереді.

Бұл сигнал ыдыс жуғыш машинаны іске қосады.

Таңдалған бағдарлама аяқталатын уақытты орнатуға болады. Содан соң ыдыс жуғыш машина таңдалған бағдарламаның ең соңғы басталу уақытын есептеп шығарады және осы басталғанға дейін энергия жеткізушінің сигналын күтеді.

Таңдалған бағдарлама аяқталатын уақытты орнатыңыз.

- Сағатты енгізу үшін \vee/\wedge сенсорлық басқару құралдарын пайдаланып, ОК түймесін түрту арқылы жазбаңызды растаңыз.

Сағат көрсеткіші сақталады және минут көрсеткішінің блогы бөлектеледі.

- Минутты енгізу үшін \vee/\wedge сенсорлық басқару құралдарын пайдаланып, ОК түймесін түрту арқылы жазбаңызды растаңыз.

Дисплейде Waiting for SmartStart хабары көрсетіледі.

Бастау сенсорлық басқару құралы бірнеше минутқа жанады.

Таңдалған бағдарлама энергия беруші сигнал жібергеннен кейін немесе мүмкін болатын есептелген басталу уақытына жеткеннен кейін автоматты түрде басталады.

Қалған уақыт дисплейде көрсетіліп,  сенсорлық басқару құралы шығып, Бастау сенсорлық басқару тақтасы жанады.

Бағдарлама опциялары

Таймер уақытын өзгерту немесе жою

Таймер үшін орнатылған уақытты өзгертуге немесе оны жоюға болады.

-  сенсорлық басқару құралын түртіңіз.
- Соңғы белсендірілген таймер функциясын \vee/\wedge сенсорлық басқару құралдары арқылы таңдап, енгізіліміңізді *OK* түймесімен растаңыз.
- *Change* немесе *Delete* функциясын таңдау үшін \vee/\wedge сенсорлық басқару құралдарын пайдаланып, *OK* түймесімен растаңыз.

Change функциясын *OK* түймесі арқылы растағаннан кейін, таймерге орнатылған уақытты өзгертуге болады.

Delete функциясын *OK* түймесімен растағаннан кейін, таңдалған бағдарламаның іске қосу уақыты дисплейле пайда болады.

 сенсорлық басқару құралы шығып, *Бастау* сенсорлық басқару құралы жыпылықтайды.



Енді бағдарламаны іске қосуға немесе ыдыс жуғыш машинаны өшіруге болады.

Таймер жұмыс істеп тұрған кезде ыдыс жуғыш машина өшірілсе, таймер тоқтайды.

Miele@mobile қолданбасы арқылы таймерге орнатылған уақытты да өзгертуге немесе жоюға болады.

Қашықтан іске қосуды белсендіру

Ыдыс жуғыш машинаны Miele@mobile қолданбасы арқылы қашықтан бастауға болады. Мұны істеу үшін алдымен бағдарламаны мобильді құрылғыға орнатып, ыдыс жуғыш машинаны WiFi желісіне қосыңыз („Параметрлер“ тарауындағы „Miele@home“ бөлімін қараңыз), егер қажет болса, Remote control опциясын іске қосыңыз („Параметрлер“ тарауындағы „қашықтан басқару“ бөлімі).

- Ыдыс жуғыш машинаны  сенсорлық басқару құралы арқылы қосыңыз.
- Есік жабық болғанда,  сенсорлық басқару құралын түрттіңіз.

 сенсорлық басқару құралы жанады.

Miele@mobile қолданбасын пайдаланатын ыдыс жуғыш машина үшін қашықтан басқару функциясы бағдарлама ашылғанға дейін есік ашылған сайын қайта қосылуы керек.









Енді ыдыс жуғышты Miele@mobile қолданбасы көмегімен қашықтан басқара аласыз.

„Қашықтан іске қосу“ опциясы  сенсорлық басқару құралы арқылы ажыратқанша белсенді күйінде қалады. Осы уақыт аралығында ыдыс жуғыш машинаны өшіріп, қайта қоссаңыз, опция белсенді болып қалады.

„Қашықтан іске қосу“ опциясы белсенді болмаса да, ыдыс жуғыш машинаның күйін тексеріп, Miele@mobile қолданбасы арқылы параметрлерді қолдануға болады.

Егер ыдыс жуғыш машинасындағы *Бастау* сенсорлық басқару құралы арқылы бағдарламаны іске қоссаңыз, „Қашықтан іске қосу“ опциясы бағдарламаның ұзақтығына автоматты түрде белсендіріліп,  сенсорлық басқару құралы жанады.

Бағдарлама сызбасы

Бағдарлама	Қолданылуы	Жуғыш зат Келесі мөлшерлер Miele жуғыш заттарына негізделген. Өндірушінің нұсқауларын орындаңыз.
		Жуғыш құрал бөлімі  ¹⁾
 Short	Таза, оңай кетірілетін тағам қалдықтарына арналған.	20–25 г немесе 1 таблетка
 Universal	Қалыпты, шамалы кептірілген тағам қалдықтарына арналған.	20–25 г немесе 1 таблетка
 Intensive	Құрамында крахмал мен ақуыз бар күйіп кеткен, қатты, кепкен тағам шөгінділеріне арналған ¹⁾	20–25 г немесе 1 таблетка
 Plastics	Арнайы пластик бағдарламасы.	20–25 г немесе 1 таблетка
 Glasses	Арнайы шыны ыдыс бағдарламасы.	20–25 г немесе 1 таблетка
 Hygiene	Гигиеналық түрде таза болуы керек заттарға арналған арнайы гигиена бағдарламасы	20–25 г немесе 1 таблетка
 Cold pre-wash	Толық бағдарламаны іске қосу керек кезде ауыр ластанған заттарды шаю, бастапқы ластануды жою немесе ыдыстарда қалдықтың құрғауын болдырмау.	
 ECO *)	Қалыпты, аздап кептірілген тамақ қалдықтары үшін Ұзаққа созылатын энергияны үнемдеу бағдарламасы.	20–25 г немесе 1 таблетка

*) Ластану деңгейі қалыпты ыдыстарды тазалауға арналған энергия мен су шығыны жағдайында осы бағдарлама тиімді болады.
(Өзгертуге келмейтін бекітілген бағдарлама реті)

¹⁾ „Жуғыш құрал“ тарауын қараңыз

Бағдарлама сызбасы

Бағдарлама реті					
Алдын ала жуу	Негізгі жуу	Аралық шаю	Соңғы шаю	Құрғату	AutoOpen
	X 60–65 °C ²⁾ 1 мин	X 40 с	X 65 °C ³⁾ 30 с	(X) 20 мин ⁴⁾	(X)
	X 65 °C 6 мин	X 3 мин	X 65 °C ³⁾ 2 мин	(X) 30 мин	(X)
X 6 мин	X 75 °C 6 мин	X 3 мин	X 65 °C ³⁾ 2 мин	(X) 30 мин	(X)
X 6 мин	X 50 °C 1 мин	X 5 мин	X 60 °C 1 мин	X 30 мин	(X)
	X 50 °C 1 мин	X 3 мин	X 50 °C 2 мин	(X) 20 мин	(X)
X 6 мин	X 75 °C 8 мин	X 3 мин	X 70 °C ³⁾ 3 мин	X 30 мин	(X)
	X Суық 10 мин				
	X 51,5 °C 44 мин	X 4 мин	X 48 °C 10 мин	X 127 мин	(X)

X = бағдарлама кезеңдері







(X) = бағдарламаның міндетті емес қосымша кезеңдері („Бағдарлама опциялары, Опциялар“ бөлімін қараңыз)

²⁾ Жететін температура жүктеме элементтерінің түріне және мөлшеріне, сондай-ақ судың кіруіне байланысты.

³⁾ Температураны қосымша 75 °C дейін арттыру.

⁴⁾ Егер температура 75 °C дейін көтерілсе, кептіру уақыты 30 минутқа дейін ұзарады.

Бағдарлама сызбасы

Бағдарлама	Тұтыныс ⁶⁾						Ұзақтығы ⁶⁾			
	Электрлік энергия				Су					
	Суық су 15 °С		Ыстық су 55 °С				Суық су 15 °С		Ыстық су 55 °С	
	2,1 кВ Т	7,3 кВ Т	2,1 кВ Т	7,3 кВ Т	2,1 кВ Т	7,3 кВ Т	2,1 кВ Т	7,3 кВ Т	2,1 кВ Т	7,3 кВ Т
 Short	1,4 кВтсағ		0,9 кВтсағ		14,7 л		53 ми н ⁷⁾	22 ми н ⁷⁾	36 ми н ⁷⁾	17 ми н ⁷⁾
 Universal	1,5 кВтсағ		1,0 кВ тсағ	0,9 кВ тсағ	14,8 л		65 ми н ⁷⁾	34 ми н ⁷⁾	49 ми н ⁷⁾	31 ми н ⁷⁾
 Intensive	1,7 кВтсағ		1,0 кВтсағ		19,2 л		79 ми н ⁷⁾	48 ми н ⁷⁾	58 ми н ⁷⁾	43 ми н ⁷⁾
 Plastics	1,3 кВ тсағ	1,2 кВ тсағ	0,6 кВ тсағ	0,5 кВ тсағ	19,5 л		90 ми н	65 ми н	68 ми н	60 ми н
 Glasses	1,0 кВтсағ		0,4 кВтсағ		15,3 л		43 ми н ⁷⁾	23 ми н ⁷⁾	27 ми н ⁷⁾	19 ми н ⁷⁾
 Hygiene	1,9 кВ тсағ	1,8 кВ тсағ	1,2 кВ тсағ	1,1 кВ тсағ	19,2 л		85 ми н ⁷⁾	53 ми н ⁷⁾	65 ми н ⁷⁾	47 ми н ⁷⁾
 Cold pre-wash	0,02 кВтсағ		0,02 кВтсағ		4,5 л		13 мин		13 мин	

⁶⁾ Мәндер 2,1 және 7,3 кВт қосылған жүктеме үшін EN 50242 стандартына сәйкес есептеледі. Іс жүзінде әр түрлі жағдайларға байланысты айтарлықтай ауытқулар байқалуы мүмкін. Дисплейде көрсетілген уақыт жұмыс жағдайына қарай реттеледі.

⁷⁾ Сурет кептірусіз жуу ұзақтығына қатысты.

Бағдарлама сызбасы

ECO бағдарламасындағы шығын деректері

Бағдарлама	Тұтыныс ⁸⁾			Ұзақтығы ⁸⁾	
	Электрлік энергия		Су	Суық су 15 °C	Ыстық су 55 °C
	Суық су 15 °C	Ыстық су 55 °C			
ECO 13 орын параметрлер i	0,930 кВтсағ	0,6 кВтсағ	12 л	250 мин	245 мин
ECO 14 орын параметрлер i	0,950 кВтсағ	0,6 кВтсағ	12 л	250 мин	245 мин

⁸⁾ ECO бағдарламасына арналған мәндер стандартты сынақ жағдайында есептелді. Таңдалған параметрлер, бағдарлама опциялары немесе жұмыс жағдайлары басқа мәндермен аяқталуы мүмкін.

Тазалау және күтім көрсету

Жүйелі тексеру жұмыстары

Ыдыс жуғыш машинасының қызметтік мерзімін ұзарту үшін Miele компаниясының тұтынушыларға қызмет көрсету бөлімі **кемінде жылына бір рет** техникалық қызмет көрсету жұмыстарын орындауы керек.

Техникалық қызмет көрсету жұмыстарына мыналар кіреді:

- Ұлттық ережелерге сәйкес электр қауіпсіздігі (мысалы, Германиядағы VDE 0701/0702)
- Есік механизмі және есік тығыздауышы
- Жуу камерасындағы кез келген бұрандалы қоспа және коннекторлар
- Су кірісі мен дренажы
- Ішкі және сыртқы ағызу жүйелері
- Бүріккіш қанаттар
- Құрама сүзгі
- Ағызу сорғысы мен кері клапаннан тұратын түпқойма
- Барлық себет және салымдар

Келесі жұмыс сынақтары техникалық қызмет көрсету бөлігі ретінде орындалады:

- Бағдарлама сынақ сеансы ретінде жұмыс істейді.
- Бекітпелер герметикасы сыналады.
- Барлық тиісті өлшеу жүйелері қауіпсіздікке сыналады, оның ішінде ақаулық дисплейлері.
- Қауіпсіздік мүмкіндіктері

Ыдыс жуғыш күйін жүйелі түрде (шамамен 4–6 ай) тексеріңіз. Осы әдіс арқылы ақаулықтар мен мәселелер болдырылмауға болады.

 Жарамсыз жуғыш заттарға байланысты зақымдалу.
Барлық беттер сызылады.
Жарамайтын тазалау құралдарына тию салдарынан барлық беттер өзгеруі немесе түссізденуі мүмкін.
Тек тиісті беттерде пайдалануға арналған тазалау агенттерін пайдаланыңыз.

Жуу кабинасын тазалау

Жуу кабинасы үнемі пайдаланылатын ағартқыштың дұрыс мөлшерімен өздігінен тазаланады.

Егер бұған қарамастан камерада әк немесе май шөгінділері жиналса, оларды меншікті ыдыс жуғыш машинамен тазартуға болады (Miele тұтынушыларға қызмет көрсету бөлімінен немесе Miele веб-дүкенінен алуға болады). Өнімнің қаптамасындағы нұсқауларды орындаңыз.

- Жуу камерасындағы сүзгілерді жүйелі түрде тазалаңыз.

Есік пен есіктің тығыздағышын тазалау

Есік тығыздауыштарына және ыдыс жуғыш машина есігінің бүйір жақтарына бүріккіш су ағыны жетпейді және ол жерлерді тазалау мүмкін емес.

- Көгеріп кетпеуі үшін ыдыс жуғыш машина есігінің бүйір жақтары мен тығыздауыштарына түскен тамақ немесе сусын қалдықтарын жүйелі түрде сүртіп тұрыңыз.

Басқару панелін тазалау

- Басқару панелін **тек** ылғалды шүберекпен сүрту керек.

Құрылғының алдыңғы бетін тазалау



Ластанудың салдарынан болатын зақым.

Ұзақ уақыт сақталған ластануды жою мүмкін болмай, сыртқы беттерінің өзгерісіне не түссізденуге әкелуі мүмкін.

Сондықтан ластануды тез арада алып тастаған дұрыс.

- Құрылғының алдын таза жұмсақ губкамен, жылы су ерітіндісімен және жуу сұйықтығымен тазалаңыз. Тазалағаннан кейін, беттерді жұмсақ шүберекпен сүртіп құрғатыңыз. Жуғыш құрал жоқ, таза, сулы, микроталшықты шүберек те пайдаланылуы мүмкін.

Сыртқы беттерге зақым келтірмес үшін, келесілерді пайдаланбаңыз:

- құрамында аммиак, қышқыл немесе хлор бар жуғыш құралдар,
- құрамында қақ кетіру агенттері бар жуғыш құралдар,
- Абразивті жуғыш құралдар, мысалы, ұнтақ, тазартқыш сұйықтық немесе пемза тастары
- құрамында еріткіштер бар жуғыш құралдар,
- тот баспайтын болаттан жасалған тазалау агенттері,
- ыдыс жуғыш машинаны тазалау құралы,
- пеш тазалау құралы,
- шыны тазалау агенттері,
- қатты, абразивті щеткалар немесе губкалар, мысалы абразивті тазалау агенттерімен пайдаланылған ыдыс тазалау құралдары, щеткалар немесе губкалар,
- дақтарды кетіргіштен тазартатын блоктар,
- үшкір металл қырғыштар,
- сымды жөке,
- бумен тазалау құралдары

Тазалау және күтім көрсету

Бүріккіш қанаттарды тазалау

Тамақ бөлшектері бүріккіш қанат шүмектеріне және мойынтіректеріне тұрып қалуы мүмкін. Сол себепті, бүріккіш қанаттар жүйелі тексерілуі керек (шамамен әр 2–4 ай).

⚠ Ластанудың айналым жүйесіне енуіне байланысты зақым.

Сүзгілерсіз ластану айналым жүйесіне еніп, бітеліп қалуы мүмкін.

Жуу бағдарламасын төменгі бүріккіш тұтқасыз немесе сүзгілерсіз іске қоспаңыз.

Сүзгілерді және бүріккіш түтіктерді тазалаған кезде қатты ластанудың айналым жүйесіне ене алмайтындығына көз жеткізіңіз.

■ Ыдыс жуғышты өшіріңіз.

Жоғарғы және ортаңғы бүріккіш түтіктерді алу

■ 3D MultiFlex науасын алыңыз (ыдыс жуғыш біреуімен бекітілген жағдайда).

■ Ішкі бекіткішті қосу үшін, үстіңгі бүріккіш қанатты жоғары басыңыз. Содан кейін бұрандалы жіпті сағат тіліне қарсы бұрап, бүріккішті бұрап алыңыз.

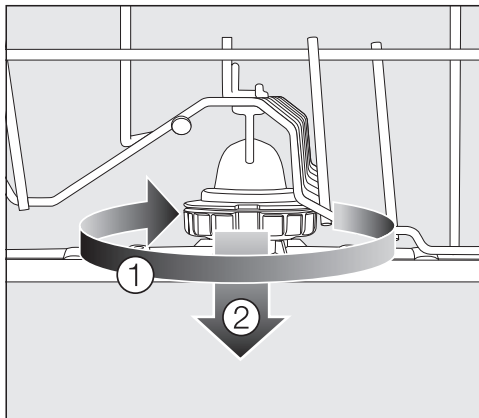

■ Ортаңғы бүріккіш қанаттың бұрандасын сағат тілі бағытымен ① бұраңыз (сызбаны қараңыз) және бүріккіш қанатты ② алыңыз.

Төменгі бүріккіш қанатын алу

■ Астыңғы себетті шығарып алыңыз.

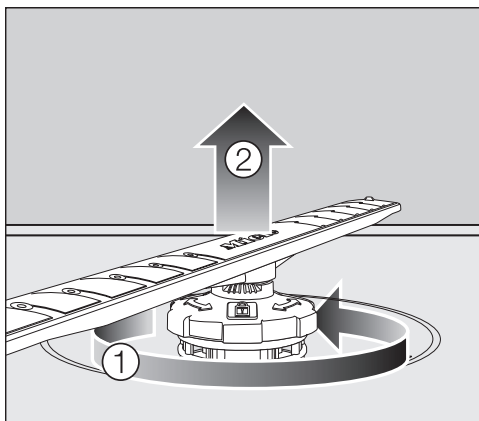

■ Төменгі бүріккіш қанаттың бұрандасын сағат тіліне қарсы ① айналдырып, бүріккіш қанатты жоғары тартып алыңыз ②.

Бүріккіш қанаттарды тазалау

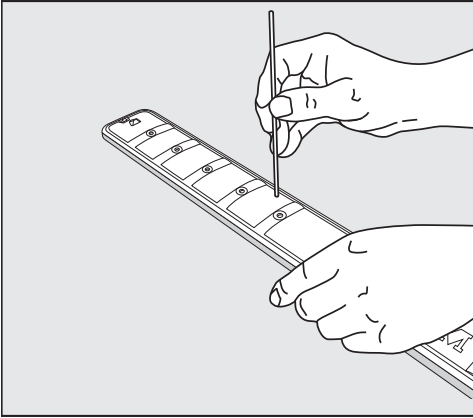



- Үшкір затпен тамақ ұсағын шүмектердегі бүріккіш қанатқа итеріп кіргізіңіз.
- Бүріккіш қанатты ағын су астында дұрыстап шайыңыз.

Бүріккіш қанаттарды қайта орнына қою

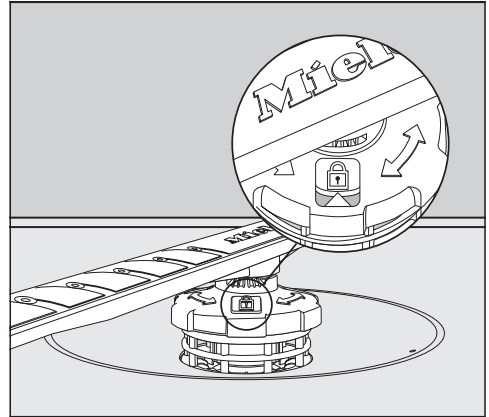
- Жоғарғы және ортаңғы бүріккіш түтіктерді қайта орнына қою.
- Төменгі бүріккішті бекітіп, сүзгі құрамы жуу шкафының түбінде тегіс жатқанына көз жеткізіңіз.



- Төменгі бүріккіш бұранданың жіпін сағат тілінің бағытымен қарау терезесіндегі көрсеткі құлыптау белгісін көрсеткенше бұраңыз .
- Бүріккіш қанаттар еркін айналатынына көз жеткізіңіз.

 Ластанудың айналым жүйесіне енуіне байланысты зақым.

Төменгі бүріккіш қол сүзгі тіркесімін бекіту үшін қолданылады. Сүзгілерсіз ірі ластану айналым жүйесіне еніп, бітеліп қалуы мүмкін.

Жуу бағдарламасын төменгі бүріккіш тұтқасыз немесе сүзгілерсіз іске қоспаңыз.

Тазалау және күтім көрсету

Жуу камерасындағы сүзгілерді тексеру

Жуу камерасы негізіндегі сүзгі комбинациясында сабынды көбіктің кесек кірі қалып қояды. Бұл ластағышты циркуляция жүйесіне енуін және жуу кабинаны бүріккіш қанаттар арқылы қайта енгізілуін болдырмайды.

⚠ Ластанудың айналым жүйесіне енуіне байланысты зақым.

Сүзгілерсіз ластану айналым жүйесіне еніп, бітеліп қалуы мүмкін.

Жуу бағдарламасын төменгі бүріккіш тұтқасыз немесе сүзгілерсіз іске қоспаңыз.

Сүзгілерді және бүріккіш түтіктерді тазалаған кезде қатты ластанудың айналым жүйесіне ене алмайтындығына көз жеткізіңіз.

Уақыт өте келе жиналатын ластану арқылы сүзгілерді бұғаттауға болады. Ластану деңгейі және сүзгілерді тазалау алдындағы уақыт қолданысты байланысты әр түрлі болады.

50 бағдарлама реті сайын дисплейде *Check filters* хабары пайда болады.

- Сүзгі комбинациясын тексеріңіз.
- Қажет болса ағызу сүзгісінің тіркесімін тазалаңыз.
- Одан кейін *OK* түймесін басып, хабарды растаңыз.

Сүзгілерді тазалау

- Ыдыс жуғышты өшіріңіз.
- Төменгі бүріккішті алыңыз („Тазалау және күту“ тарауын, „Бүріккіш түтіктерді тазалау“ бөлімін қараңыз).
- Филтрдің тіркесімін алып тастамас бұрын, оның айналым жүйесіне енуіне жол бермеу үшін кез келген қатты ластануды алып тастаңыз.

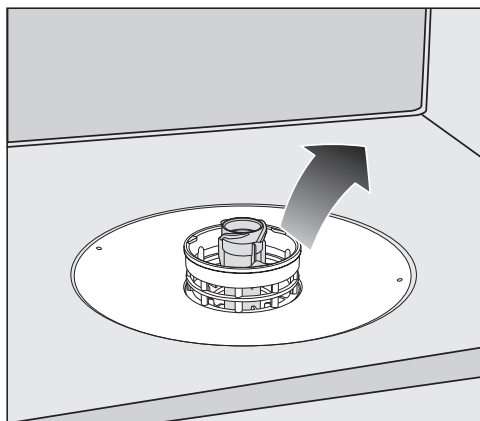

- Сүзгі тіркесімін алыңыз.



- Сүзгінің ішін тазарту үшін, микросүзгіні пластикалық сақинаға төмен және сүзгі тіркесімінен тартыңыз.
- Барлық бөлшектерді ағын су астында шайыңыз. Қажет болса, тұрып қалған кірді жұмсақ ысқышпен кетіріңіз.
- Микросүзгіні сүзгі тіркесіміне салыңыз.
- Сүзгі тіркесімін жуу кабинасы негізіне тегіс жататындай етіп қайта орнына орнатыңыз.
- Төменгі бүріккішті бұрандалы жіптің көмегімен сүзгі тіркесіміне салыңыз.

- Бұранданы сағат тілінің бағытымен қарау терезесіндегі көрсеткі құлыптау белгісін көрсеткенше бұраңыз. 

 Ластанудың айналым жүйесіне енуіне байланысты зақым. Төменгі бүріккіш қол сүзгі тіркесімін бекіту үшін қолданылады. Сүзгілерсіз ірі ластану айналым жүйесіне еніп, бітеліп қалуы мүмкін. Жуу бағдарламасын төменгі бүріккіш тұтқасыз немесе сүзгілерсіз іске қоспаңыз.

Тазалау және күтім көрсету

Су кірісі сүзгісін тазалау

Су кірісі клапанын қорғау үшін сүзгі бұрандаға кіріктірілген. Егер сүзгі ластанған болса, жуу шкафына су жеткіліксіз ағып кетеді.

 Ток кернеуінен электр тогының соғу қаупі.

Су құбырының қосылған жеріндегі пластик корпуста электрлік клапан болады.

Корпусты суға батыруға болмайды.

- Ыдыс жуғыш машинаны электр қуатынан ажыратыңыз. Ол үшін ыдыс жуғыш машинаны өшіріңіз, розеткадан ажыратып, ашаны суырып алыңыз.
- Бекітпе кранды жабыңыз.
- Су кіргізетін клапанды бұрап алыңыз.

- Бұрандадан тығыздауышты алып тастаңыз.
- Үшкір қысқыштар көмегімен пластик сүзгі тақтасын ұстап, сүзгіні шығарыңыз.
- Сүзгіні ағып тұрған суда шайыңыз.
- Кері ретпен қайта жинаңыз.

Бұранданы мықтап қайтадан тығынға бұрап бекітіңіз. Бекітпе кранды баяу ашыңыз. Егер су тамып кетсе, бұрандалы жіпті қатайтыңыз.

Тазалағаннан кейін сүзгіні орнына қоюды **ешқашан** ұмытпаңыз.

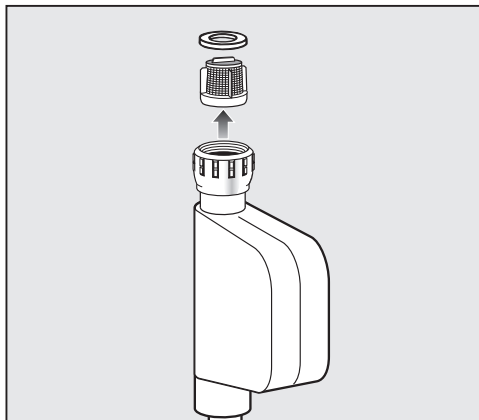

Ағызу сорғысын тазалау

Егер бағдарлама аяқталғаннан кейін жуу шкафында су қалса, су сорылып шығарылмаған. Ағызу сорғысын бөгде заттар бітеген болуы мүмкін. Бұларды оңай кетіруге болады.

- Ыдыс жуғыш машинаны электр қуатынан ажыратыңыз. Ол үшін ыдыс жуғыш машинаны өшіріңіз, розеткадан ажыратып, ашаны шығарып алыңыз.
- Жуу кабинасының сүзгі тіркесімін тартып алыңыз („Тазалау және күтім көрсету“, тарауының „Сүзгілерді тазалау“ бөлімін қараңыз).
- Үйлесімді шағын контейнер немесе ыдыс көмегімен кабинадағы суды шығарыңыз.

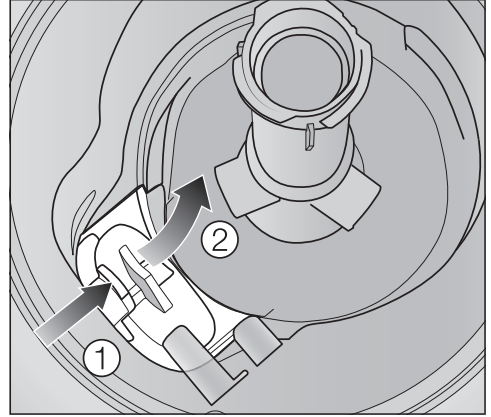

- Су төгетін сорғының қақпағын ішке қарай басыңыз ①.
- Қақпақты босатылғанша ішке қарай бағыттаңыз ②.
- Қақпақты ағын сумен жақсылап шайыңыз және барлық бөгде заттарды алыңыз.

Тазалау және күтім көрсету

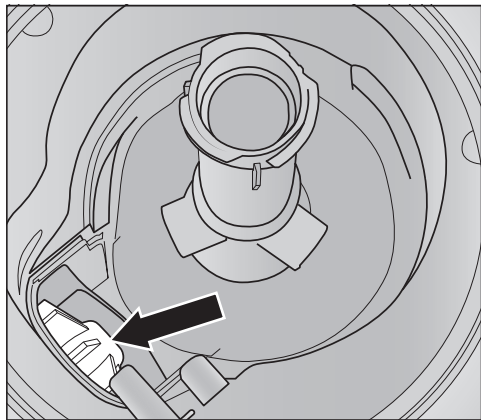

Су төгетін сорғы (көрсеткіні қараңыз) қақпақтың астында орналасқан.

⚠ Шыны сынықтарынан жарақаттану қаупі.
Су төгетін сорғыдан әйнек сынықтарын көру қиын.
Су төгетін сорғыны тазалағанда абай болыңыз.

- Су төгетін сорғыдан бөтен заттарды абайлап алып тастаңыз. Су төгетін сорғының жұмыс дөңгелегін қолмен бұрап тексеріңіз. Импеллерді бұрған кезде шамалы кедергіні сезесіз.
- Мұқабаны жоғарыдан тігінен қойып, орнына салыңыз.

Қысқыш дұрыс қосылғанын тексеріңіз.

⚠ Дұрыс тазаланбағандықтан болатын зақым.
Компоненттері нәзік және оларды тазалау кезінде зақымдалуы мүмкін.
Су төгетін сорғыны тазалағанда абай болыңыз.

Мәселені шешу нұсқаулығы

Төмендегі нұсқаулықтың көмегімен күнделікті жұмыс кезінде пайда болатын ұсақ мәселелерді Миелемен байланыссыз түзетуге болады. Көп жағдайларда уақыт пен ақшаңызды үнемдей аласыз, себебі Miele клиенттік қызмет бөліміне хабарласудың қажеті болмайды.

Келесі нұсқаулық қате жұмыстың немесе ақаулықтың себебін тауып, оны түзетуге көмектесуі тиіс. Алайда келесі жағдайларды ескеруіңіз керек:

 Дұрыс жөнделмегеннен болатын қауіп.

Дұрыс емес жөндеу жұмыстары пайдаланушыларға айтарлықтай қауіп төндіруі мүмкін.



Жөндеу жұмыстарын тек Miele клиенттік қызмет бөлімі, Miele компаниясының мақұлданған дилері немесе тиісті білімі бар маман орындауы керек.

Техникалық мәселелер

Мәселе	Себебі мен шешімі
Ыдыс жуғышты  сенсорлық басқару құралымен қосқаннан кейін дисплей қараңғы болып қалады.	Ыдыс жуғыш тығылмаған. ■ Тығынды салып, розетканы қосыңыз. Желілік сақтандырғыш күйіп кеткен. ■ Сақтандырғыш қорабындағы өшіру қосқышын қалпына келтіріңіз немесе штепсельдегі сақтандырғышты ауыстырыңыз (сақтандырғыштың минималды көрсеткіші үшін деректер кестесін қараңыз). ■ Егер кіріс сақтандырғышы қайта іске қосылса, Miele тұтынушыға қызмет көрсету бөліміне хабарласыңыз.
Ыдыс жуғыш бағдарлама барысында тоқтайды.	Желілік сақтандырғыш күйіп кеткен. ■ Сақтандырғыш қорабындағы өшіру қосқышын қалпына келтіріңіз немесе штепсельдегі сақтандырғышты ауыстырыңыз (сақтандырғыштың минималды көрсеткіші үшін деректер кестесін қараңыз). ■ Егер кіріс сақтандырғышы қайта іске қосылса, Miele қызмет көрсету орталығына хабарласыңыз.

Мәселені шешу нұсқаулығы

Қателік туралы хабарлар



Мәселе	Себебі мен шешімі
Ескерту дыбысы естілуде. Дисплейде келесі ақаулықтардың бірі көрсетіледі:	Мәселені шешу алдында: <ul style="list-style-type: none">■ Ыдыс жуғышты өшіріңіз.
 Fault FXX	Техникалық ақаулық болуы мүмкін. <ul style="list-style-type: none">■ Бірнеше секундтан кейін ыдыс жуғыш машинаны қайта қосыңыз.■ Қажетті бағдарламаны қайта іске қосыңыз. Ақаулық қайта пайда болса, техникалық ақаулық орын алады. <ul style="list-style-type: none">■ Ыдыс жуғышты өшіріңіз.■ Бекітпе кранды жабыңыз.■ Miele компаниясының тұтынушыларға қызмет көрсету бөліміне қоңырау шалыңыз.
 Waterproof	Су өткізбейтін жүйе реакцияға түсті. <ul style="list-style-type: none">■ Ыдыс жуғышты өшіріңіз.■ Бекітпе кранды жабыңыз.■ Miele компаниясының тұтынушыларға қызмет көрсету бөліміне қоңырау шалыңыз.
 Fault F78	Циркуляциялық сорғының ақаулығы. <ul style="list-style-type: none">■ Ыдыс жуғышты өшіріңіз.■ Ыдыс жуғыш машинаны қайта қосыңыз.■ Қажетті бағдарламаны қайта іске қосыңыз. Ақаулық қайта пайда болса, техникалық ақаулық орын алады. <ul style="list-style-type: none">■ Ыдыс жуғышты өшіріңіз.■ Бекітпе кранды жабыңыз.■ Miele компаниясының тұтынушыларға қызмет көрсету бөліміне қоңырау шалыңыз.

Есікті босату

Мәселе	Себебі мен шешімі
<p>Ескерту дыбысы естілуде. Келесі ақаулық дисплей арқылы көрсетіледі:</p>	<p>Мәселені шешу алдында:</p> <ul style="list-style-type: none"> ■ Ыдыс жуғышты өшіріңіз.
<p> Fault F33</p>	<p>Есік автоматты түрде ашылмайды. Техникалық ақаулық болуы мүмкін.</p> <ul style="list-style-type: none"> ■ Есікті қолмен ашыңыз („Бірінші рет қолданар алдында“ тарауындағы „Есікті ашу“ бөлімін қараңыз) және ыдыс жуғышты қайтадан қосыңыз. ■ Егер бірдей ақаулық туралы хабар қайта пайда болса, Miele клиенттерге қызмет көрсету бөліміне қоңырау шалыңыз. <hr/> <p>Есік ашылғаннан кейін құлыптау істіктері қайтарылмайды. Техникалық ақаулық болуы мүмкін.</p> <ul style="list-style-type: none"> ■ Ыдыс жуғыш машинаны қайта қосыңыз. ■ Егер бірдей ақаулық туралы хабар қайта пайда болса, Miele клиенттерге қызмет көрсету бөліміне қоңырау шалыңыз.

Мәселені шешу нұсқаулығы

Су кірісі ақаулығы

Мәселе	Себебі мен шешімі
Ескерту дыбысы естілуде. Дисплейде келесі хабарлардың бірі пайда болады:	
 Open stopcock	Бекітпе кран жабық. ■ Бекітпе кранды толығымен ашыңыз.
 Water intake	Мәселені шешу алдында: ■ Ыдыс жуғышты өшіріңіз. Су кірісі шектелген. ■ Бекітпе кранды толығымен ашып, бағдарламаны қайта бастаңыз. ■ Су құятын жердегі сүзгіні тазалаңыз („Тазалау және күту“ тарауындағы „Су құятын жердегі сүзгіні тазалау“ бөлімін қараңыз). ■ Су қосылымындағы қысым 50 кПа шамасынан аз. Кәсіби көмек алыңыз. ■ Су ағызатын жердегі байланыс тым төмен болуы мүмкін, сондықтан сіз суды ағызуды көтеруіңіз керек („Орнату“ тарауындағы „Шлангты орнату“ бөлімін қараңыз).
 Fault F18	Техникалық ақаулық орын алды. ■ Ыдыс жуғышты өшіріңіз. ■ Бекітпе кранды жабыңыз. ■ Miele компаниясының тұтынушыларға қызмет көрсету бөліміне қоңырау шалыңыз.

Су дренажы ақаулығы

Мәселе	Себебі мен шешімі
<p>Дабыл үні естілуде. Дисплейде  Drain хабары пайда болады.</p>	<p>Мәселені шешу алдында:</p> <ul style="list-style-type: none">■ Ыдыс жуғышты өшіріңіз. <p>Су дренажы ақаулығы. Жуу кабинасында су болуы мүмкін.</p> <ul style="list-style-type: none">■ Сүзгінің тіркесімін тазалаңыз („Тазалау және күту“ тарауындағы „Сүзгілерді тазалау“ бөлімін қараңыз).■ Су төгетін сорғыны тазалаңыз („Тазалау және күту“ тарауындағы „Су төгетін сорғыны тазалау“ бөлімін қараңыз).■ Ағызу шлангісінің иіліп не бұралып қалған бөліктерін түзетіңіз.

Мәселені шешу нұсқаулығы

Ыдыс жуғыштың жалпы мәселелері

Мәселе	Себебі мен шешімі
Индикатор шамдары мен дисплей қараңғы болады.	<p>Энергияны үнемдеу үшін ыдыс жуғыш машинаны автоматты түрде өшіруге болады.</p> <ul style="list-style-type: none"> ■ Ыдыс жуғыш машинаны  сенсорлық басқару құралы арқылы қайта қосыңыз.
Есік ашылса, жуу шкафының жарығы қосылмайды.	<p>Жуу шкафының жарығы тұрақты өшірілді.</p> <ul style="list-style-type: none"> ■ Жарықты қайтадан қосыңыз („Параметрлер“ тарауын, „BrilliantLight“ бөлімін қараңыз).
	<p>Жуу шкафының дұрыс емес жарықтандырылуы.</p> <ul style="list-style-type: none"> ■ Miele қызмет көрсету орталығына хабарласыңыз.
Бағдарлама соңында жуғыш құрал бөлімінде ағартқыш қалдығы қалады.	<p>Ағартқышты қосқан кезде жуғыш құрал бөлімі сулы болып қалады.</p> <ul style="list-style-type: none"> ■ Жуғыш құралды жуғыш құрал бөлігі құрғақ болған кезде ғана қосыңыз.
Жуғыш құрал бөлігінің қақпағы жабылмайды.	<p>Қалдық ағартқыш қысқышты құлыптайды.</p> <ul style="list-style-type: none"> ■ Қалдық жуғыш құралды кетіріңіз.
Бағдарлама соңында есік ішінде және ішкі кабина қабырғаларында ылғалдылық таспасы болуы мүмкін.	<p>Бұл кептіру жүйесінің қалыпты жұмысының бөлігі. Ылғалдылық қысқа уақыт ішінде таралады.</p>
Бағдарлама соңында жуу кабинасында су қалады.	<p>Мәселені шешу алдында:</p> <ul style="list-style-type: none"> ■ Ыдыс жуғышты өшіріңіз.
	<p>Жуу кабинасындағы сүзгі тіркесімі бітелген.</p> <ul style="list-style-type: none"> ■ Сүзгінің тіркесімін тазалаңыз („Тазалау және күту“ тарауын, „Сүзгілерді тазалау“ бөлімін қараңыз).
	<p>Ағызу сорғысы бітеліп қалған.</p> <ul style="list-style-type: none"> ■ Ағызу сорғысын тазалаңыз („Тазалау және күту“ тарауын, „Ағызу сорғысын тазалау“ бөлімін қараңыз).
	<p>Ағызу шлангісі майысқан.</p> <ul style="list-style-type: none"> ■ Ағызу шлангісінің иілген жерлерін түзетіңіз.

Шулар

Мәселе	Себебі мен шешімі
Жуу шкафындағы қағыс шуы	<p>Бүріккіш қанат жуу элементке қарсы соғылады.</p> <ul style="list-style-type: none"> ■ Есікті мұқият ашып, бүріккішке кедергі келтіретін жуу заттарын қайта орналастырыңыз.
Жуу кабинасындағы зыңылдаған шу	<p>Жуу элементтер жуу камерасында қауіпсіз емес.</p> <ul style="list-style-type: none"> ■ Есікті мұқият ашып, жууға болатын заттарды олар қауіпсіз отыратындай етіп орналастырыңыз. <p>Су төгетін сорғыда бөтен зат бар (мысалы, шыны сынық).</p> <ul style="list-style-type: none"> ■ Ағызу сорғысынан бөгде затты алып тастаңыз („Тазалау және күту“ тарауын, „Ағызу сорғысын тазалау“ бөлімін қараңыз).
Жуу түтіктеріндегі қағыс шуы	<p>Бұған торапқа орнату не құбыр желісінің айқас бөлімін себеп болуы мүмкін.</p> <ul style="list-style-type: none"> ■ Дегенмен, бұл ыдыс жуғыш жұмысына еш кері әсер етпейді. Ақаулық орын алса, білікті су құбыры маманына хабарласыңыз.

Мәселені шешу нұсқаулығы

Жуу нәтижесінің көңілден шықпауы

Мәселе	Себебі мен шешімі
Жуу элементтері таза емес.	<p>Жуу элементтері дұрыс жүктелмеген.</p> <ul style="list-style-type: none">■ „Ыдыс жуғыш машинаны жүктеу“ тарауындағы ескертпелерді қараңыз. <p>Бағдарлама жеткіліксіз болды.</p> <ul style="list-style-type: none">■ Күштірек бағдарламаны таңдаңыз („Бағдарламаның жалпы шолуы“ тарауын қараңыз). <p>Жуғыш құралды қолмен мөлшерлегенде жеткілікті ағартқыш ағызылмады.</p> <ul style="list-style-type: none">■ Жуғыш затты көбірек қолданыңыз немесе қолданып жатқан жуғыш затты өзгертіңіз. <p>Бүріккіш қанаттар жолын құлыптайтын элементтер.</p> <ul style="list-style-type: none">■ Айнаруды тексеріп, қажет болған жағдайда бүріккіш түстер еркін айналатындай етіп заттарды қайта орналастырыңыз. <p>Жуу шкафындағы сүзгінің тіркесімі таза емес немесе дұрыс орнатылмаған.</p> <p>Бұл бүріккіш қанат ағындарының бітеліп қалуына себеп болды.</p> <ul style="list-style-type: none">■ Сүзгі тіркесімін тазалаңыз және/немесе дұрыс бекітіңіз.■ Қажет болғанда бүріккіш қанаттар ағынын тазалаңыз („Тазалау және күтім көрсету“ тарауындағы „Бүріккіш қанаттарды тазалау“ бөлімін қараңыз).
Шыны ыдыста және ас құралында майланулар бар. Шыны ыдыстың бетінде көгерген мөлдір жылтыр бар. Пленканы сүртіп алуға болады.	<p>Шайғыш құрал дозасы тым жоғары орнатылған.</p> <ul style="list-style-type: none">■ Мөлшерді азайтыңыз („Параметрлер“ тарауындағы „Шайғыш құрал“ бөлімін қараңыз).

Мәселені шешу нұсқаулығы

Мәселе	Себебі мен шешімі
Ыдыс-аяқ құрғақ емес немесе ас құралы мен шынылар шұбарланған.	Шайғыш құрал дозасы тым төмен немесе шайғыш құрал резервуары бос. <ul style="list-style-type: none"> ■ Шайғыш құралды толтырып, дозаны арттырыңыз немесе шайғыш құрал брендин өзгертіңіз („Шайғыш құралды алғаш рет пайдалану“ бөлімін қараңыз).
	Ыдыс-аяқ жуу кабинасынан жақында алынады. <ul style="list-style-type: none"> ■ Ыдыс-аяқты ұзағырақ қойыңыз („Пайдалану“ тарауындағы „Ыдыс жуғышты түсіру“ бөлімін қараңыз).
	Сіз кептіру өнімділігі жеткіліксіз аралас өнімдерді қолдандыңыз. <ul style="list-style-type: none"> ■ Басқа жуғыш құралға ауысыңыз немесе шайғыш затты қосыңыз („Шайғыш затты алғашқы рет пайдалану“ қараңыз).
Шыны ыдыс қоңыр не көк реңкті. Пленканы сүртіп тастау мүмкін болмайды.	Жуғыш заттан алынған ингредиенттер шөгінді қалыптастырды. <ul style="list-style-type: none"> ■ Басқа жуғыш затқа бірден ауысыңыз.
Шыны ыдыс күңгірт не түссіз. Пленканы сүртіп тастау мүмкін болмайды.	Шыны ыдысты ыдыс жуғышта жууға болмайды. Беткі қабаты өзгерді. <ul style="list-style-type: none"> ■ Құрал жоқ. Ыдыс жуғышта жууға болатын шыны ыдысты сатып алыңыз.
Шай не ерін далабы бояулары толығымен кетпеген.	Таңдалған бағдарламаның жуу температурасы тым төмен болды. <ul style="list-style-type: none"> ■ Жуу температурасы жоғары негізгі бағдарламаны таңдаңыз.
	Пайдаланылатын жуғыш құралдың ағарту әсері тым төмен. <ul style="list-style-type: none"> ■ Басқа жуғыш құралға ауысыңыз.

Мәселені шешу нұсқаулығы

Мәселе	Себебі мен шешімі
<p>Пластик элементтер түссізденеді.</p>	<p>Сәбідер, қызанақтар немесе кетчуп сияқты табиғи бояғыштар себеп болуы мүмкін. Пайдаланылатын жуғыш құрал мөлшері не оның ағарту әсері табиғи бояғыштар мәселесіне жеткілікті болмайды.</p> <ul style="list-style-type: none"> ■ Жуғыш құралды көбірек пайдаланыңыз („Жуғыш құрал“ бөлімін қараңыз). <p>Түсі өзгерген бөліктер бастапқы түсіне оралмайды.</p>
<p>Ыдыс-аяқтан ақ қалдық көрінеді. Шыны ыдыстар мен ас құралдары күңгірттеліп кетті. Пленканы сүртіп алуға болады.</p>	<p>Шайғыш құрал дозасы тым төмен орнатылған.</p> <ul style="list-style-type: none"> ■ Мөлшерді арттырыңыз („Параметрлер“ тарауындағы „Шайғыш құрал“ бөлімін қараңыз). <p>Тұз резервуарында тұз жоқ.</p> <ul style="list-style-type: none"> ■ Тұз резервуарын толтырыңыз („Алғаш рет пайдалану алдында“, „Ыдыс жуғыш машинаға арналған тұз“ бөлімін қараңыз). <p>Тұз резервуары қақпағы дұрыс бұралмаған.</p> <ul style="list-style-type: none"> ■ Оны ауыстырып, кері дұрыс бұралғанын тексеріңіз. <p>Үйлесімді емес тіркесімді жуғыш құралдары пайдаланылған.</p> <ul style="list-style-type: none"> ■ Басқа жуғыш құралға ауысыңыз. Егер сіз қойындыларды немесе ұнтақ жуғыш заттарды қолдансаңыз, аралас құралдарды таңдамаңыз және ыдыс жуғышқа тұз бен шайғыш затты толтырғаныңызға көз жеткізіңіз. <p>Су жұмсартқыш тым төмен су кермектігі деңгейіне бағдарламаланған.</p> <ul style="list-style-type: none"> ■ Су жұмсартқышты судың жоғары кермектік деңгейіне бағдарламалаңыз („Параметрлер“ тарауындағы „Су кермектігі“ бөлімін қараңыз).

Мәселені шешу нұсқаулығы

Мәселе	Себебі мен шешімі
Ас құралында таттану қалады.	Өсер етілген заттар коррозияға берік болмайды. ■ Құрал жоқ. Ыдыс-аяқ жуғышта қауіпсіз болатын ас құралдарын сатып алыңыз.
	Ыдыс жуғыш тұзы қосылғаннан кейін бағдарлама іске қосылмайды. Тұз жолдары қалыпты жуу цикліне өтті. ■  <i>Cold pre-wash</i> бағдарламасын әрқашан ыдыс жуғыш машинада ештеңе салынбай, тұзды толтырғаннан кейін іске қосыңыз.
	Тұз резервуары қақпағы дұрыс бұралмаған. ■ Қақпақты ауыстырып, кері дұрыс бұралғанын тексеріңіз.

Тұтынушыға қызмет көрсету

Ақау шыққан жағдайда хабарласу

Өзіңіз жөндей алмайтын қандай да бір ақау шықса, Miele дилеріне немесе Miele компаниясының тұтынушыларға қызмет көрсету бөліміне хабарласыңыз.

Miele компаниясының тұтынушыларға қызмет көрсету бөлімінің қоңырауына тапсырыс бере аласыз, ол үшін www.miele.com/service сайтына кіріңіз.

Miele компаниясының тұтынушыларға қызмет көрсету бөлімінің байланыс ақпаратын осы құжаттың соңынан таба аласыз.

Miele компаниясына хабарласқан кезде ыдыс жуғыш үлгісі мен сериялық нөмірін сұраңыз. Оны ашылған есіктің оң жағындағы деректер тақтасынан көруге болады.

Деректер тақтасы есіктің оң жағында орналасқан.

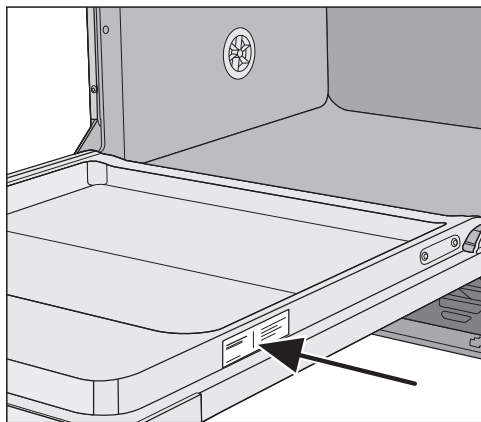

Бағдарлама жаңартулары

Бағдарламаны жаңарту функциясы қызмет көрсету техникіне озық технологияны пайдаланумен ыдыс жуғыш электроникасын жаңарту мүмкіндігін береді.

Бағдарлама жаңартуларын тек Miele қызмет көрсету техникі орындауы керек.

EPREL дерекқоры

2021 жылдың 1 наурызынан бастап энергия шығыны туралы белгіге және экодизайнға қатысты талаптар Еуропалық өнім дерекқорында (EPREL) қолжетімді болады. Өнім дерекқорын мына сілтеме арқылы таба аласыз: <https://eprel.ec.europa.eu/>. Үлгі идентификаторын енгізуіңіз керек болуы мүмкін.

Үлгі идентификаторын деректер тақтасынан таба аласыз.



Miele & Cie. KG
Carl-Miele-Strasse 29
33332 Gütersloh/Germany

MADE IN GERMANY

Type: XXXX

Mod.: XXXXXX

SN | xxxxxxxx
Mat.: xxxxxxxx

Сынақ мекемелеріне ескертпе

Сынау және өлшеу шуы деңгейлерін салыстыруға қатысты барлық ақпарат **Сынақтарды салыстыру** бетінде берілген.

Осы беттің ең соңғы нұсқасына келесі электрондық пошта арқылы тапсырыс беруге болады:

- testinfo@miele.de

Пошталық индексіңізді, үлгіңізді және ыдыс жуғыштың сериялық нөмірін сұраңыз (деректер тақтасын қараңыз).

Брошюраны Miele веб-сайтынан жүктеп алуға болады.

Кепілдік

Осы құрылғыға арналған кепілдік мерзімі – сатып алған уақыттан бастап 1 жыл.

Толық ақпарат алу үшін берілген буклеттегі кепілдік шарттарын қараңыз.

Электрлік қосылым

 Электрлік қосылымға қатысты барлық жұмысты Miele компаниясының тұтынушыларға қызмет көрсету бөлімі, Miele дилері немесе білікті электр маманы орындауы керек.

- Электрлік қосылыс қолданыстағы жергілікті және ұлттық қауіпсіздік ережелерге (Германияда DIN VDE 0100) сәйкес болуы керек.
- Құрылғыны қуат көзіне ұлттық ережелерге сәйкес қосу керек (құрылғы орнатылып болғанда, штепсель мен розетка қол жетерлік жерде орналасуы тиіс). Осыдан кейін, мысалы, кез келген жөндеу немесе техникалық күтім көрсету жұмыстарынан кейін, электрлік қауіпсіздік сынағын оңай өткізуге болады.
- Ыдыс жуғыш қуат көзіне қатты монтажбен жалғанған болса, қосылысты барлық полюсті оқшаулағышы бар электрлік ажыратқыш арқылы жүзеге асыру керек. Қуат ажыратқышы барлық ашық түйіспелердің арасында кемінде 3 мм саңылау қамтамасыз етуі және өшірулі күйде бекітілуі тиіс.
- Қажет болғанда эквипотенциалды байланыс жасалуы керек.
- Ток кабелі ауыстырылса, тек түпнұсқа Miele қосалқы бөлшектерін не **негізгі кабель шеттері** бар үйлесімді кабельді пайдаланыңыз.

- Техникалық деректерді берілген дерек жапсырмасынан немесе электрлік қосылыстар схемасынан қараңыз.

Ыдыс жуғыш машинаны **деректер тақтасында** көрсетілген кернеумен, жиілікпен және сақтандырғыш номиналымен пайдалану керек.

Бұл құрылғыны берілген түрлендіру схемасы мен электрлік қосылыстар схемасына сәйкес **басқа қуат көзі түріне түрлендіруге болады**.

Құрылғыны басқа қуат көзі түріне түрлендіру бағдарламаның жұмыс істеу уақытын ұзартып, энергия шығынын арттыруы мүмкін. Жарияланған тұтыну мәндеріне құрылғы жеткізілген күйінде қалғанда ғана қол жеткізіледі.

Деректер тақталары (VDE сынақ сертификаты және т.б.) ыдыс жуғыш машинаның артында және есіктің ішкі панелінде орналасқан.

Ыдыс жуғыш машинамен бірге **сым жүргізу диаграммасы** бірге беріледі.

Түрлендіру диаграммасы электрлік қосылымға арналған плинтус панеліне бекітіледі.

Эквипотенциалды байланыс қосылымы

Құрал артында қосымша эквипотенциалды байланыс жалғауға болатын, ∇ белгісімен белгіленген бұрандалы қосылым бар (қажет болса).

Miele су өткізбейтін жүйесі

Ыдыс жуғыш машина дұрыс орнатылған болса, Miele су өткізбейтін ағып кетпейтін жүйесі бүкіл өмір бойы судың зақымдануынан кең қорғаныс жасайды.

Су кірісі

 Ыдыс жуғыштағы су ауыз су ретінде пайдаланылмауы керек.

- Ыдыс жуғыш машина ауыз суды қорғаудың барлық қолданыстағы еуропалық стандарттарына сәйкес келеді.
- Су қысымы (су қосылымындағы ағын қысымы) 50–1000 кПа (0,5–10 бар) аралығында болуы керек. Егер су қысымы осыдан төмен болса, дисплейде ақаулық туралы хабар Water intake пайда болады („Мәселені шешу нұсқаулығы“ бөлімін қараңыз). Егер су қысымы тым жоғары болса, қысымды азайту клапаны бекітілуі керек.
- Торапта $\frac{3}{4}$ бұрандалы байланысты бекітпе қранды клапан берілуі керек. Клапанға қол оңай жетуі тиіс, себебі құрылғы пайдаланылмаған кезде су кірісін жабу керек.
- $\frac{3}{4}$ дюйм бұрандаға тұйықталатын DN 10 кіріс шлангісінің ұзындығы шамамен 1,5 м. Ұзындығы 1,5 м иілгіш, металл, 140 бар (14 000 кПа) қысыммен сыналған ұзарту шлангісі қосымша керек-жарақ ретінде қолжетімді. Бұрандадағы кіріс сүзгіні немесе ағын реттеу құралын ешбір жағдайда алуға болмайды.
- Ыдыс жуғыш машинаны су көзіне жалғау кезінде жергілікті және ұлттық су ресурстарын басқару органының қолданыстағы ережелерін толық басшылыққа алу керек.
- Пайдаланылатын су кем дегенде ауыз суы сапасына қойылатын еуропалық нормалармен үйлесуі керек. Жеткізілетін су құрамында темір мөлшері жоғары болса, ыдыс жуғыш машинада жуылатын ыдыс-аяқта және құрылғының өзінде коррозия пайда болуы мүмкін. Судағы хлорид мөлшері 100 мг/л шамасынан көп болса, ыдыс жуғыш машинада тазаланып жатқан заттардың тоттану қаупі одан сайын артады.
- Кейбір аймақтарда (мыс. таулы аудандарда) судың құрамынан болып шөгінділер түзілуі мүмкін, сондықтан ыдыс жуғышқа жұмсартылған суды пайдалану керек.

Орнату

⚠ Машинаға зақым келтірмес үшін, ыдыс жуғыш тек толығымен желдетілген су жіберу жүйесіне жалғануы керек.

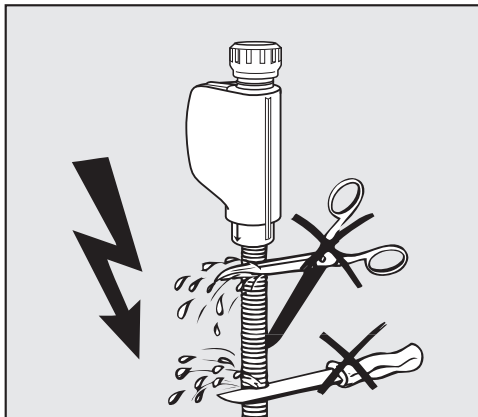

⚠ Кіріс шлангісін қысқартуға немесе зақымдауға **болмайды**, себебі оның құрамында электр құрамдастары бар (суретті қараңыз).

Құрама Корольдіктегі ережелер

Суды қорғау жөніндегі нормаларға сәйкес болуы үшін осы ыдыс жуғышты онымен бірге жеткізілген кері клапан арқылы негізгі ауыз су құбырына жалғау керек.

Дренаж жүйесін қосу

- Машинаның дренаж жүйесі кері клапанмен жабдықталған, ол ластанған судың ыдыс жуғышқа ағызу шлангісі арқылы кері ағуын болдырмайды.
- Ыдыс жуғыш машинасының су ағызу шлангісі тек ыдыс жуғышқа арналған құбыр желісіне жалғануы керек. Егер бөлек ағызу орны болса, оны қос камералы сифонға жалғау ұсынылады.
- Ыдыс жуғыш ішкі диаметрі 22 мм, ұзындығы шамамен 1,5 м иілгіш ағызу шлангісімен келеді. Шланг қысқыштары ыдыс жуғышпен беріледі.
- Ағызу шлангісін қысқартуға болмайды! Жалғау элементін қосып, шлангті қосымша ұзартуға болады. Дренаж ұзындығы 4 м-ден аспауы керек және жеткізу басының биіктігі 1 м-ден аспауы керек.
- Дренаж жүйесі кемінде 16 л/мин дренаж ағысын қамтамасыз етуі тиіс.

 Шланг бүгілмегенін, кесілмегенін не созылмағанын тексеріңіз.

Суды ағызу деңгейі төмен болған кезде шлангты орнату

Егер суды ағызатын жердегі қосылыс есіктің төменгі себетінің шығыршықтары үшін бағыттаушы жолдан төмен орналасқан болса, онда суды ағызатын түтікті иілу деңгейінде орнатыңыз. Кері жағдайда, бағдарлама кезінде жуу шкафынан су ағып кетуі мүмкін.

Ұзын жабдықты орнату

APFD 101 және APFD 102 ыдыс жуғыш машинаны биік бөлікке орнатқан кезде қолдануға арналған қосымша керек-жарақтар ретінде қол жетімді.



Техникалық деректер

Модель Ыдыс жуғыш машина	Қалыпты PFD 101, PFD 102i	XXL PFD 103 SCi
Еркін құрылғы биіктігі	845 мм (реттелмелі + 35 мм)	-
Кіріктірілген құрылғы биіктігі	805 мм (реттелмелі + 65 мм)	845 мм (реттелмелі + 65 мм)
Кіріктірілген қуыс биіктігі	805 мм-ден бастап (реттелмелі + 65 мм)	845 мм-ден бастап (реттелмелі + 65 мм)
Ені	598 мм	598 мм
Кіріктірілген қуыстың ені	600 мм	600 мм
Еркін құрылғы тереңдігі	600 мм	-
Кіріктірілген құрылғы тереңдігі	570 мм	570 мм
Салмағы	Макс. 60 кг	Макс. 52 кг
Кернеу Номиналды жүктеме Сақтандырғыш көрсеткіші	Техникалық деректер тақтайшасын қараңыз	Техникалық деректер тақтайшасын қараңыз
Өшірулі режимдегі қуат көрсеткіші	0,4 Вт	0,4 Вт
Өшірілмеген кездегі номиналды қуат	5,0 Вт	5,0 Вт
Желінің күту режимі	0,9 Вт	0,9 Вт
Жилілік ауқымы	2,4000–2,4835 ГГц	2,4000–2,4835 ГГц
Максималды тасымалдау қуаты	< 100 мВт	< 100 мВт
Су қосылымындағы қысым	50–1.000 кПа	50–1.000 кПа
Суық немесе ыстық су қосылымы	Макс. 60 °C дейін	Макс. 60 °C дейін
Су көзі кермектігі	Макс. 36 °dH	Макс. 36 °dH
Беру биіктігі	Макс. 1,0 м	Макс. 1,0 м
Дренаж ұзындығы	Макс. 4,0 м	Макс. 4,0 м
Қоршаған орта температурасы	5 °C және 40 °C аралығы	5 °C және 40 °C аралығы
Максималды салыстырмалы ылғалдылық сызықтық қысқаруы	80 % үлесі 31 °C дейінгі температуралар үшін 50 % үлесі 40 °C дейінгі температуралар үшін	
Ток байланысы кабелі	Шамамен 1,7 м	Шамамен 1,7 м
Сыйымдылығы	13/14 орын параметрлері	14 орын параметрлері
Шу шығару көрсеткіштері Дауыс қуаты LwA Дауыс қысымы LpA	46 дБ (A) 34,1 дБ (A)	45 дБ (A) 32,5 дБ (A)
Сынақ сертификаттары берілген	EMC, VDE, радио және теледидар диапазоны кедергілерін басу	
СЕ белгісі	Машинаға қатысты 2006/42/EK директивасы	
Өндірушінің мекенжайы	Miele & Cie. KG, Carl-Miele-Straße 29, 33332 Gütersloh, Германия	

Параметрлерді реттеу арқылы өзгеретін талаптарына сәйкес ыдыс жуғыш машинаның басқару құралын өзгертуге болады.

Параметрлерді кез келген уақытта өзгертуге болады.

„Параметрлер“ мәзірін ашу

- Ыдыс жуғыш машина өшірулі болса, оны  сенсорлық басқару құралымен қосыңыз.
- Параметрлер  сенсорлық басқару құралын түртіңіз.

Параметрлер мәзіріндегі алғашқы опция дисплейде пайда болады.

Дисплейдің жұмыс істеу мүмкіндігі туралы қосымша ақпаратты „Құрылғы нұсқаулығы“ тарауындағы „Дисплей функциялары“ бөлімінен қараңыз.

Параметрлерді өзгерту

- Өзгерту қажет мәзір опциясын \vee/\wedge сенсорлық басқару құралдары арқылы таңдап, таңдауды *OK* түймесімен растаңыз.

Әлдеқашан таңдалған қосалқы мәзір опцияларынан кейін  таңдау белгісі болады.

- \vee/\wedge сенсорлық басқару құралдары арқылы қажетті параметрді таңдап, *OK* түймесімен растаңыз.
- Қосалқы мәзірден қайта шығу үшін  Артқа сенсорлық басқару құралын пайдаланыңыз.



Дисплей жоғарыдағы мәзірге оралады.

Параметрлер

Тіл

Дисплейді бірнеше әр түрлі тілдердің бірінде көрсетілетіндей етіп орнатуға болады.

Дисплейде пайдаланылатын тілді, сондай-ақ елді Language  қосалқы мәзірі арқылы өзгерте аласыз.

Сіз түсінбейтін тіл орнатылса, Language  сөзінен кейінгі жалауша нұсқаулық қызметін атқарады. Бұл жағдайда, Language  қосалқы мәзіріне жеткенше жалаушасы бар опцияны таңдай беріңіз.

Time of day

Таймер опциясын пайдаланбас бұрын, қазіргі уақытты орнату керек.

Сағат форматын орнату

24 сағат немесе 12 сағат пішімін таңдай аласыз.

- Clock format мәзір опциясын таңдаңыз.
- Қажетті параметрді таңдап, OK түймесімен растаңыз.

Күн уақытын орнату

Тәулік уақытын орната аласыз.

- Set мәзір опциясын таңдаңыз.
- Сағатты енгізу үшін \vee/\wedge сенсорлық басқару құралдарын пайдаланып, OK түймесін түрту арқылы жазбаңызды растаңыз. Одан кейін минут санын орнатып, OK түймесімен растаңыз.

Енді тәулік уақыты сақталды.

Water hardness

Ыдыс жуғыш су жұмсартқышпен бекітіледі.

- Ыдыс жуғыш машинаны аймақтағы дұрыс су кермектігіне бағдарламалауға болады.
- Өңіріңіздегі суды қорғау жөніндегі орган су кермектігінің деңгейін сізге хабарлай алады.
- Су кермектігі тұрақсыз, мысалы, 1,8 және 2,7 ммоль/л (10–15 °dH – неміс шкаласы) аймақтарда, ыдыс жуғыш машинасын жоғары мәнге (осы мысалда 2,7 ммоль/л немесе 15 °dH) бағдарламалаңыз.

Егер сіздің аймағыңыздағы судың кермектігі °dH-ден аспайтын бірлікте болса, сіз мәндерді келесідей түрлендіре аласыз:
 $1 \text{ }^\circ\text{dH} = 0,18 \text{ ммоль/л} = 1,78 \text{ }^\circ\text{fH}$

°d	ммоль/л	°f	Дисплей
1	0,2	2	1
2	0,4	4	2
3	0,5	5	3
4	0,7	7	4
5	0,9	9	5
6	1,1	11	6
7	1,3	13	7
8	1,4	14	8
9	1,6	16	9
10	1,8	18	10
11	2,0	20	11
12	2,2	22	12
13	2,3	23	13
14	2,5	25	14
15	2,7	27	15
16	2,9	29	16
17	3,1	31	17
18	3,2	32	18
19	3,4	34	19
20	3,6	36	20
21	3,8	38	21
22	4,0	40	22
23	4,1	41	23
24	4,3	43	24
25	4,5	45	25
26	4,7	47	26
27	4,9	49	27
28	5,0	50	28
29	5,2	52	29
30	5,4	54	30
31	5,6	56	31
32	5,8	58	32
33	5,9	59	33
34	6,1	61	34
35	6,3	63	35
36	6,5	65	36

Rinse aid

Үздік нәтижелер алу үшін шайғыш құрал дозасын реттей аласыз. Шайғыш құрал мөлшерлеуін 0–6 мл шамасы арақылында орнатуға болады.

3 мл – зауыттық әдепкі параметр.

Бағдарламаның автоматты реттелуіне байланысты мөлшерленген шайғыш құрал мөлшерін орнатылған мәннен жоғары етуге болады.

Ыдыс-аяқта және шыны ыдыста дақтар пайда болса:

- Шайғыш құрал дозасын арттырыңыз.

Ыдыс-аяқта және шыны ыдыста лайлану немесе майлану пайда болса:

- Шайғыш құрал дозасын азайтыңыз.

Сыртқы мөлшерлеу

Қосымша сыртқы мөлшерлеу модулі орнатылса, сұйық ағартқышты автоматты түрде ағызуды бастаңыз.

DOS модулі орнату нұсқауларымен беріледі.

- Қажетті параметрді таңдап, OK түймесімен растаңыз.

«Сыртқы ағызу» параметрін өшіргенше параметр белсенді болып қалады.

Жуғыш құралдың мөлшері

Сыртқы мөлшерлеу белсендірілсе, келесі функциялар ғана көріне бастайды.

Ағартқыш мөлшерінің 0,50 % үлесі стандарт ретінде орнатылады. Ағызылған мөлшерін 0,1–2,00 % аралығында 0,05 % қадаммен өзгертуге болады.

DOS ағын жылдамдығы

60 мл/мин ағын жылдамдығы стандарт ретінде орнатылады. Ағын жылдамдығын 10–150 мл/мин аралығында 5 мл/мин қадаммен өзгертуге болады.

Жуғыш құрал өндірушісінің ұсыныстарына сәйкес дозаны орнатыңыз.

- Талап етілетін ағартқышты немесе ағын жылдамдығы мәндерін таңдап, таңдауыңызды **OK** түймесімен растаңыз.

Мөлшерлеу жүйесін желдету

Жүйеде ауа болса, ағызу жүйесінен сенімді түрде ақпайды.

Ағызу жүйесін желдету керек:

- мөлшерлейтін жүйенің алғаш рет пайдаланылуы;
- сұйық ағартқыш резервуары толтырылмаса және ағызу жүйесі босатылса;
- ағартқыш контейнері ауыстырылса

 Мөлшерлеу жүйесі функцияларының дұрыс жұмысын қамтамасыз ету үшін, желдету алдында ағартқыш контейнері толық және мөлшерлеу түтіктері контейнерлерге берік тіркелгеніне көз жеткізіңіз.

- **Start venting** опциясын таңдап, енгізілген деректі **OK** түймешігін басып растаңыз.

Желдету процесі басталады.

Жуу шкафына түскен кез келген жуғыш затты сұйылту және ағызып алу үшін, желдету процесі аяқталғаннан кейін,  алдын ала салқын жуу бағдарламасын іске қосыңыз.

Температура бірлігі

Температура градус цельсий немесе фаренгейт бірлігінде көрсетілуі мүмкін.

- Қажетті параметрді таңдап, **OK** түймесімен растаңыз.

Соңғы шаю температурасы

Жақсы кептіру үшін, соңғы шаю температурасын жеке бағдарламалармен арттыруға болады. Бұл функция барлық бағдарламалар үшін қолжетімсіз («Бағдарлама сызбасы» бөлімін қараңыз).

- Қажетті параметрді таңдап, **OK** түймесімен растаңыз.

Miele@home

Ыдыс жуғыш біріктірілген WiFi модулімен жабдықталған.

Ыдыс жуғыш машинаны WiFi желісіне жалғауға болады.

Ыдыс жуғыш машина өшірулі болса да, оның энергия тұтынуы артады.

„Параметрлер“ және „Miele@home параметрлері“ мәзірлері қосымша мәзір опциялары ретінде қосылатын болады.

Ыдыс жуғышты орнату орнындағы WiFi желісі сигналының күші күшті екендігін тексеріңіз.

Ыдыс жуғышты WiFi желісіне жалғаудың бірнеше жолы бар:

Miele@home реттеу

Ыдыс жуғыш машинаны желіге WPS арқылы немесе қолданба арқылы жалғауға болады.

Connect using WPS

Ыдыс жуғыш машинаны WiFi желісіне WPS (Wi-Fi қорғалған реттеуі) арқылы жалғауға болады.

WiFi маршрутизаторы WPS функциясын қолдауы керек.

- OK түймесі арқылы Press WPS button хабарын растаңыз.
- Маршрутизатордағы „WPS“ функциясын 2 минут ішінде іске қосыңыз.
- Қосылым орнатылғаннан кейін, хабарды OK түймесімен растаңыз.

Қосылым сәтсіз болса, маршрутизатордағы WPS жүйесін жылдам белсендіре алмайсыз. Жоғарыдағы қадамдарды қайталаңыз.

Connect using App

Ыдыс жуғыш машинасын Miele@mobile қолданбасына жалғауға болады.

Қолданбалар Apple App Store® немесе Google Play Store™ дүкенінен тегін жүктеп алуға қолжетімді.

Miele@mobile қолданбасы



- Connect using App мәзірі опциясын таңдап, **OK** түймесімен растаңыз.
- Қолданбадағы пайдаланушы нұсқауын орындаңыз.

Ыдыс жуғыш машина WiFi желісіне жалғанғаннан кейін, келесі тапсырмаларды орындау үшін қолданбаны пайдалануға болады:

- Ыдыс жуғыш машинаның жұмыс күйі туралы ақпаратты алу
- Ыдыс жуғыш машинаның бағдарлама реті туралы ақпаратты алу
- Wi-Fi желісіне қосылған басқа Miele құрылғыларымен Miele@home желісінің параметрлерін орнату

Activate

Егер ыдыс жуғыш машинаны WiFi желісіне жалғау қажет болса, WiFi модулін қосуға болады.

- Activate мәзірі опциясын таңдап, **OK** түймесімен растаңыз.

Miele@home мәзірінде, енді Deactivate мәзір опциясы Activate мәзірінің орнына көрсетілетін болады.

Deactivate

Егер ыдыс жуғыш машинаның WiFi модулін пайдалану қажет болмаса, оны өшіруге болады.

- Deactivate мәзірі опциясын таңдап, **OK** түймесімен растаңыз.

Miele@home мәзірінде, енді Activate мәзір опциясы Deactivate мәзірінің орнына көрсетілетін болады.

Көрсету Connection status

Ыдыс жуғыш машинаның ағымдағы қосылым күйін шақыруға болады.

- Connection status мәзірі опциясын таңдап, **OK** түймесімен растаңыз.
- WiFi сигналының күшін, маршрутизатордың атауын және байланысты IP мекенжайын дәйекті түрде шақыру үшін \vee/\wedge сенсорлық басқару құралдарын пайдаланыңыз.
- Хабарларды растау үшін **OK** түймесін таңдаңыз.

Set up again

Бұл мәзір параметрі ыдыс жуғыш машинаны WiFi желісіне жалғанған кезде ғана пайда болады.

Connect using App

- Connect using App мәзірі опциясын таңдап, **OK** түймесімен растаңыз.
- Қолданбадағы пайдаланушы нұсқауын орындаңыз.

Connect using WPS

- Connect using WPS мәзірі опциясын таңдап, **OK** түймесімен растаңыз.
- Дисплейдегі нұсқауларды орындаңыз.

Желі қосылымы

Осы мәзір параметрін барлық WiFi модуль параметрін (бар болса) зауыттық әдепкі параметрлерге қалпына келтіру үшін пайдалануға болады.

Желі конфигурациясы ыдыс жуғыш машинаны тастаған немесе сатқан немесе пайдаланылған ыдыс жуғыш машина іске қосылған кездерде қалпына келтірілуі керек. Бұл барлық жеке деректердің жойылғандығына және оның алдыңғы иесі енді ыдыс жуғыш машинаға кіре алмайтындығына кепілдік беретін жалғыз әдіс.

Remote control

Бұл мәзір параметрі ыдыс жуғыш машинаны WiFi желісіне қосқан кезде ғана көрсетіледі („Параметрлер“ тарауындағы „Miele@home“ бөлімін қараңыз)

Егер Remote control опциясын қалпына келтіруге өшіру қажет болса, бұл әрекетті осы мәзір опциясына сәйкес орындауға болады. Осы параметрді қайтадан өзгертпейінше  сенсорлық басқару құралын таңдау мүмкін болмайды.

Remote control опциясы өшірулі болса да, Miele@mobile қолданбасы арқылы құрылғы туралы ақпаратты шақыруға болады. Дегенмен, ешқандай бағдарламаларды іске қосуға немесе ол жерден ешқандай параметрлерді өзгертуге болмайды.

RemoteUpdate

RemoteUpdate мәзірінің параметрі ғана көрсетіледі және оны Miele@home пайдалану талаптары орындалған жағдайда ғана таңдауға болады („Алғашқы рет пайдалану алдында“ тарауының „Miele@home“ бөлімін қараңыз).

RemoteUpdate функциясы ыдыс жуғыш машинаның бағдарламалық құралын жаңартуға пайдаланылады. Егер сіздің ыдыс жуғыш машинаңызға жаңарту қол жетімді болса, ол оны автоматты түрде жүктеп алады. Жаңартулар автоматты түрде орнатылмайды. Оларды қолмен іске қосу қажет.

Егер жаңарту орнатылмаса, ыдыс жуғыш машинаны қалыпты жолмен пайдалана бере аласыз. Дегенмен, Miele компаниясы жаңартуларды орнатуды ұсынады.

Белсендіру/ажырату

RemoteUpdate функциясы стандарт ретінде белсендіріледі. Қолжетімді жаңартулар автоматты түрде жүктеледі және сіз оларды бастамасаңыз ғана орнатылады.

Қандай да бір жаңартудың автоматты түрде жүктелуін қаламасаңыз, RemoteUpdate функциясын өшіріңіз.

RemoteUpdate функциясын іске қосу

RemoteUpdate функциясының мазмұны мен уақымы туралы ақпарат Miele@mobile қолданбасында беріледі.

Егер бағдарламалық құрал жаңартуы қолжетімді болса, ыдыс жуғыш машинаның дисплейінде хабар пайда болады.

Жаңартуды дереу орнатуға немесе кейінге қалдыруға болады. Құрылғы қайта қосылған кезде сізге жаңарту туралы еске салынады.

Егер даңартуды орнату қажет болмаса, RemoteUpdate функциясын өшіріңіз.

Жаңарту бірнеше минут алуы мүмкін.

RemoteUpdate функциясы туралы келесі ақпаратты ескеріңіз:

- Жаңарту қолжетімді болған кезде ғана хабар аласыз.
- Жаңарту орнатылғаннан кейін, одан бас тартуға болмайды.
- Жаңарту барысында ыдыс жуғыш машинаны өшіруге болмайды. Кері жағдайда, жаңарту үзіледі және орнатылмайды.
- Бағдарламалық құралдың кейбір жаңарту процедураларын Miele тұтынушыларға қызмет көрсету бөлімі ғана жасай алады.

SmartStart

Бұл мәзір параметрі ыдыс жуғыш машинаны WiFi желісіне қосқан кезде ғана көрсетіледі („Параметрлер“ тарауындағы „Miele@home“ бөлімін қараңыз)

Энергия шығындары өте тиімді болған жағдайда

SmartStart функциясы ыдыс жуғышты автоматты түрде іске қосуға пайдаланылады.

Осы функцияны пайдалану үшін қосымша техникалық керек-жарақтар қажет.

Егер SmartStart Permitted функциясын белсендірсеңіз, таңдалған бағдарламаның Таймер  мәзірі бұдан былай көрсетілмейді EcoStart, бірақ оның орнына SmartStart мәзірі көрсетіледі. Одан кейін ыдыс жуғыш көрсетілген, энергия жабдықтаушы сигналын алған уақыт аралығында іске қосылады.

Ең соңғы ықтимал іске қосу уақыты орнатылғаннан кейін энергия жеткізушіден ешбір сигнал алынбаса, ыдыс жуғыш автоматты түрде іске қосылады.

EcoStart

Ыдыс жуғыш машинаңызды үнемді түрде іске қосу үшін сіз электр қуатын жеткізушінің арзан энергия тарифтерін пайдалану мақсатында EcoStart опциясын пайдалана аласыз („Опциялар“ тарауындағы „Таймер“ бөлімін қараңыз).

Осы опция таңдалса, ыдыс жуғыш электр тогы жабдықтаушысының ең арзан тариф уақытында автоматты түрде іске қосылады.

Осы опцияны пайдалану үшін, ыдыс жуғыш іске қосылатын үш электр тогы тарифінің уақытын орнатуыңыз керек. Осы уақыт белдеулеріне әр түрлі басымдықтарды тағайындай аласыз. Ең арзан электр тогы тарифінің уақытына 1-басымдық беріледі.

Ең арзан электр тогы тарифтерін табу үшін, электр тогы жеткізушісіне хабарласыңыз.

Электр тогының тариф уақыты орнатылса, әрбір бағдарламаға талап етілетін ең соңғы аяқтау уақытын орнату үшін EcoStart опциясын пайдалана аласыз.

Содан кейін ыдыс жуғыш машина энергияның ең арзан тарифтік уақытында автоматты түрде қосыла бастайды. Бағдарламаның жұмысы орнатылған уақыттан кейін аяқталады.

Электр желісі тарифінің уақыттарын орнату

EcoStart опциясын пайдаланбас бұрын кемінде бір энергия тарифінің уақытын орнатуыңыз керек.

- \vee/\wedge сенсорлық басқару құралы арқылы T1–T3 электр энергия тарифінің уақытын таңдап, ОК түймесімен растаңыз.

Дисплейде таңдалған электр энергиясы тарифі уақытының басы көрсетіледі және сағаттар саны блогы бөлектеледі.

- Басталу уақытының сағаты мен минутын орнату үшін \vee/\wedge сенсорлық басқару құралдарын пайдаланып, ОК түймесімен растаңыз.

Дисплейде таңдалған электр энергиясы тарифі уақытының аяқталуы көрсетіледі және сағаттар саны блогы бөлектеледі.

- Аяқталу уақытының сағаты мен минутын орнату үшін \vee/\wedge сенсорлық басқару құралдарын пайдаланып, ОК түймесімен растаңыз.

Электр энергиясы тарифінің уақыты сақталады және дисплейде оның басымдығы көрсетіледі.

- Қажетті басымдықты орнату үшін \vee/\wedge сенсорлық басқару құралдарын пайдаланып, ОК түймесімен растаңыз.
- ОК түймесі арқылы хабарын растаңыз.

Электр желісі тарифінің уақыты іске қосылады.

Электр тогы тарифі уақытын өзгерту

Электр тогы тарифінің уақытына басталуын, аяқталуын немесе басымдылығын өзгертуге болады.

- Өзгерту қажет T1–T3 электр тогы трафигінің уақытын таңдау үшін \vee/\wedge сенсорлық басқару құралдарын пайдаланып, ОК түймесімен растаңыз.

- Өзгерту қажет параметрді таңдап, ОК түймесімен растаңыз.

- Параметрді өзгерту үшін \vee/\wedge сенсорлық басқару құралдарын пайдаланып, ОК түймесімен растаңыз.

- ОК түймесі арқылы хабарын растаңыз.

Өзгерту сақталатын болады.

Электр желісі тарифінің уақыттарын жою

Электр желісі тарифінің уақытына арналған параметрлерді жоюыңызға болады және жойсаңыз, EcoStart опциясы сол уақыт аралығында өшіп тұрады.

- Жою қажет T1–T3 электр тогы трафигінің уақытын таңдау үшін \vee/\wedge сенсорлық басқару құралдарын пайдаланып, ОК түймесімен растаңыз.
- Мысалы, Delete T1 параметрін таңдап, ОК түймесімен растаңыз.

- Мысалы, Delete T1? параметрін таңдап, ОК түймесімен растаңыз.

Электр желісі тарифінің уақытына арналған параметрлер бастапқы күйге қайтарылады.

- ОК түймесі арқылы хабарын растаңыз.

Электр желісі тарифінің уақыты жойылады.

Consumption (EcoFeedback)

Таңдалған бағдарлама үшін су шығыны көрсетілетінін не көрсетілмейтінін орнатуға болады. Бұл функция бағдарлама реттілігіне дейінгі тұтынуды және бағдарлама аяқталғаннан кейінгі нақты тұтынуды көрсетеді.

Бұл мәзірде сіз ыдыс жуғышта бұрын жуған барлық жуу бағдарламалары үшін судың жалпы шығынын есептей аласыз („Қоршаған ортаны күту“ тарауындағы „EcoFeedback тұтыну дисплейі“ бөлімін қараңыз).

Керсету Consumption

- Consumption display мәзірі опциясын таңдап, ОК түймесімен растаңыз.
- Қажетті параметрді таңдап, ОК түймесімен растаңыз.

Керсету Total consumption

- Total consumption мәзірі опциясын таңдап, ОК түймесімен растаңыз.
- Water мәзір опциясы арқылы жалпы шығынды көрсетуге болады.

Жалпы шығынның мәнін „0“ мәніне қайта орнатуға болады.

- Reset мәзірі опциясын таңдап, ОК түймесімен растаңыз.
- Yes мәзірі опциясын таңдап, ОК түймесімен растаңыз.
- ОК түймесі арқылы хабарын растаңыз.

Енді мәндер „0“ мәніне қайта орнатылады.

Display brightness

Дисплейдің жарықтығын жеті әртүрлі деңгейдің біреуіне орнатуға болады.

Volume

Бағдарлама жұмысының соңында немесе дабыстық сигнал қосылып тұрғанда ақау шығатын болса, дыбыстық сигнал шығады.

Ақаулық жағдайындағы дыбыстық сигналдар

Ақаулық жағдайындағы дабыл үні орнатылған дыбыстар арасында қысқа кідіріспен төрт рет шығады.

Ақаулық жағдайында шығатын далыл үні өшірілмейді.

Зуммерлер

Бағдарлама соңындағы дыбыстық сигнал орнатылған дыбыстар арасында қысқа кідіріспен төрт рет шығады.

Бағдарламаның соңындағы дыбыстық сигналдың деңгейін жеті деңгейдің біреуінен таңдауға болады. Көлемі таңдалмаса, дыбыстық сигнал өшіріледі.

Пернетақта үні

Сенсорлық басқару құралын басқан сайын дыбыстық сигнал шығады.

Пернетақта дыбысының деңгейін жеті түрлі деңгейдің біріне орнатуға болады. Дыбыс деңгейі таңдалмаса, пернетақта дыбысы өшіріледі (🔊 Қосулы/Өшірулі сенсорлық басқару құралын қоспағанда).

Сәлемдесу әуені

Егер сіз ыдыс жуғыш машинаны қоссаңыз немесе өшірсеніз, қысқа әуен шығады.

Осы әуенді өшіруге болады.

Refill reminders

Егер сіз тек Miele PowerDisks көмегімен аралас жуғыш заттарды немесе автоматты түрде беруді қолдансаңыз (егер бар болса), ыдыс жуғыш машина тұзы мен шаюға арналған затты толтыру туралы еске салғыштарды өшіре аласыз.

Егер тіркесімді жуғыш құралдарды пайдалануды тоқтатсаңыз, ыдыс жуғыш машинаға арналған тұзды және шайғыш құралды міндетті түрде қайта толтырыңыз. Қайта толтырудың еске салғыштарын қосыңыз.

AutoOpen

Құрғату процесіне көмектесу үшін кейбір бағдарламаларда есік автоматты түрде ашылады.

Бұл функцияны, қажет болса, өшіруге болады.

 Бұдың әсерінен зақымдалу қаупі.

Бағдарлама аяқталғаннан кейін есікті ашқан кезде, ыдыс жуғыштан бұ жұмыс үстелінің шеттерін зақымдауы мүмкін, егер желдеткіш жұмыс істемесе.

Автоматты есікті ашу функциясы белсендірілсе, бірақ бағдарлама соңында есікті ашу керек болса, онда есікті толығымен ашыңыз.

BrilliantLight

Осы ыдыс жуғыш машинасы жуу шкафының ішкі жарықтандыруымен жабдықталған.

Есік ашылса, жарықтандыру қосқыштары 15 минуттан кейін автоматты түрде өшеді.

Сонымен қатар жуу шкафының ішкі жарықтандыруын тұрақты түрде өшіре аласыз.

Software version

Техникалық қолдау мақсаттары үшін ыдыс жуғыш машинаның электрондық бағдарламалық құрал нұсқасын көрсетуге болады.

Showroom

Тек көрсету мақсаттарына арналған.

Ыдыс жуғыш машина көрсетілім залында пайдалануға арналған демо режиммен жабдықталған.

Factory default

Құрылғының барлық параметрін зауыттық әдепкі параметрлерге қайта орната аласыз.

WiFi модулінің параметрлері (қолданбалы орында) бөлек қайта орнатылуы керек („Параметрлер“ тарауындағы „Miele@home“ бөлімін қараңыз).

Құрылғы параметрлері

Осы мәзір параметрін WiFi модуль параметрін қоспағанда, барлық ыдыс жуғыш машинаның параметрлерін зауыттық әдепкі параметрлерге қалпына келтіру үшін пайдалануға болады.

Өндіруші / Производитель:

Миле & Ци. КГ, Карл-Миле-Штрассе көш., 29, 33332 Гютерсло қ., Германия

Миле & Ци. КГ, Карл-Миле-Штрассе, 29, 33332 Гютерсло, Германия

Miele & Cie. KG, Carl-Miele-Straße 29, 33332 Gütersloh, Deutschland

Импорттаушылар / Импорттеры:

Өндірушінің Қазақстан
территориясындағы өкілетті өкілі:

«Миле Казахстан» ЖШС

050059, Алматы қ.,

Әл-Фараби даңғ., 13

Тел. (727) 311 11 41

8-800-080-53-33

Факс (727) 311 10 42

Өндірушінің РФ территориясындағы
өкілетті өкілі:

«Миле СНГ» ЖШҚ

Ресей Федерациясы және ТМД елдері

125284 Мәскеу,

Ленинград даңғ., 31а үйі, 1-ғим.,

қабат 8, бөлме I, бөлме 1

Телефон: (495) 745 8990

8 800 200 2900

Телефакс: (495) 745 8984

Internet: www.miele.ru

E-mail: info@miele.ru

«Миле» ЖШҚ

Жилынский көш. 48, 50А

01033 Киев, Украина

Телефон: + 38 (044) 496 0300

Телефакс: + 38 (044) 494 2285

Internet: www.miele.ua

E-mail: info@miele.ua

Уполномоченный представитель
производителя на территории Казахстана:

ТОО Миле Казахстан

050059, г. Алматы

Проспект Аль-Фараби, 13

Тел. (727) 311 11 41

8-800-080-53-33

Факс (727) 311 10 42

Уполномоченный представитель
производителя на территории РФ:

ООО Миле СНГ

Российская Федерация и страны СНГ

125284 Москва,

Ленинградский пр-т, д. 31а, стр. 1,

этаж 8, помещение I, комната 1

Телефон: (495) 745 8990

8 800 200 2900

Телефакс: (495) 745 8984

Internet: www.miele.ru

E-mail: info@miele.ru

ООО «Миле»

ул. Жилынская 48, 50А

01033 Киев, Украина

Телефон: + 38 (044) 496 0300

Телефакс: + 38 (044) 494 2285

Internet: www.miele.ua

E-mail: info@miele.ua

