













Brugsanvisning Fryseskab



Læs venligst denne brugs- og monteringsanvisning inden opstilling, installation og ibrugtagning. Herved beskyttes personer, og skader på produktet undgås.

Indhold

Råd om sikkerhed og advarsler	5
Miljøbeskyttelse	15
Installation	16
Opstillingssted.....	16
Klimaklasse.....	17
Ventilation.....	17
Side-by-side-kombinationer.....	18
Indbygning.....	18
ActiveDoor-sensor.....	18
Afstandsplader.....	19
Justering af køle-/fryseskabet.....	19
Nivelleringssskinner.....	19
Tilslutning til elnettet.....	20
Afdækningsliste.....	20
Køkkenskabsfront.....	21
Køkkenskabsfrontens vægt.....	21
Indbygningsmål.....	22
Indbygning i et højskab/set fra siden.....	22
Tilslutninger og ventilation.....	23
Vandtilslutning.....	24
Vejledning vedrørende vandtilslutning.....	24
Vandtilførsel.....	25
Eltilslutning.....	27
Sådan spares der energi	29
Beskrivelse af køle-/fryseskabet	30
Startdisplay.....	32
Betjeningsmåde.....	32
Indstillings-mode 	33
Automatisk døråbning (ActiveDoor).....	35
... med bankesignal.....	35
... med stemmestyring.....	36
Køle-/fryseskabet indrettes.....	36
Ice- & PizzaBox.....	36
Øverste skuffe tippes.....	37
Fleksibel indretning af frysezone(VarioRoom).....	37
Medfølgende tilbehør.....	37
Ekstra tilbehør.....	37
Køle-/fryseskabet tændes og slukkes	38
Inden første brug.....	38
Køle-/fryseskabet tilsluttes.....	38
Køle-/fryseskabet tændes.....	38

Køle-/fryseskabet slukkes	38
Vær opmærksom på følgende ved længere fravær	38
Korrekt temperatur	39
Temperaturdisplay	39
Indstilling af temperatur	39
Mulige indstillinger:	39
Superfrost	40
Yderligere indstillinger	41
Forklaringer til de forskellige indstillinger	41
Party-mode 	41
Låsefunktion  /  tilkobles	41
Sabbat-mode 	41
Automatisk døråbning (ActiveDoor) 	42
Ændring af tidsrum indtil døralarmen  lyder ved manuel døråbning	45
Miele@home	45
Lydstyrken for alarm- og signallyde  /  ændres	46
Displayets lysstyrke  ændres	46
Demo-mode  frakobles	47
Indstillinger stilles tilbage til standardindstilling 	47
Informationer 	47
Temperatur- og døralarm	48
Frysning og opbevaring	50
Hvad sker der, når friske madvarer indfryses?	50
Maks. frysekapacitet	50
Madvarer, der købes som dybfrostvarer	50
Madvarer, man selv indfryser	50
Fremstilling af isterninger	52
Isterningmaskinen  til-/frakobles	53
Rengøring og vedligeholdelse	54
Afrimning	54
Rengøringsmidler	54
Køle-/fryseskabet forberedes til rengøring	54
Rengøring af det indvendige rum	55
Rengøring af tilbehør i hånden eller i opvaskemaskine	55
Tilbehør tages ud og skilles ad til rengøring	55
Tætningslisten i døren rengøres	59
Ventilationsåbninger rengøres	60
Efter rengøring	60
Småfejl udbedres	61

Indhold

Service / Garanti	70
Kontakt i tilfælde af fejl	70
EPREL- database.....	70
Miele Service	70
Informationer	74
Konformitetserklæring	74
Ophavsrettigheder og licenser	74

Råd om sikkerhed og advarsler

Dette køle-/fryseskab opfylder de foreskrevne sikkerhedsbestemmelser. U hensigtsmæssig brug kan dog medføre skader på personer og ting.

Læs venligst den medfølgende brugs- og monteringsanvisning grundigt, inden køle-/fryseskabet tages i brug. Den indeholder vigtige anvisninger om indbygning, sikkerhed, brug og vedligeholdelse. Herved beskyttes personer, og skader på køle-/fryseskabet undgås.

I overensstemmelse med norm IEC 60335-1 gør Miele udtrykkeligt opmærksom på, at alle tilgængelige informationer om installation af køle-/fryseskabet samt råd om sikkerhed og advarsler ubetinget skal læses og følges.

Miele kan ikke gøres ansvarlig for skader, der er opstået, fordi disse anvisninger ikke er blevet fulgt.

Gem venligst brugs- og monteringsanvisningen, og giv den videre til en eventuel senere ejer.

Råd om sikkerhed og advarsler

Retningslinjer vedrørende brugen

- ▶ Køle-/fryseskabet er beregnet til anvendelse i en almindelig husholdning og på husholdningslignende opstillingssteder som fx
 - butikker, kontorer og lignende arbejdspladser
 - landbrugsbedrifter
 - til kundebrug på hoteller, moteller, pensionater o.l.Køle-/fryseskabet er ikke beregnet til udendørs brug.
- ▶ Brug kun køle-/fryseskabet til opbevaring af dybfrostvarer, frysning af friske madvarer og fremstilling af is. Al anden anvendelse er på egen risiko.
- ▶ Køle-/fryseskabet er ikke egnet til opbevaring og køling af medikamenter, blodplasma, laboratoriepræparater eller lignende stoffer eller produkter, der hører ind under medicindirektivet. Forkert anvendelse af køle-/fryseskabet kan medføre, at de opbevarede varer får skader eller bliver fordærvet. Desuden er køle-/fryseskabet ikke egnet til anvendelse på opstillingssteder, hvor der er fare for eksplosion. Miele hæfter ikke for skader, der er opstået på grund af forkert brug eller betjening.
- ▶ Personer (inkl. børn), der på grund af begrænsninger i fysisk eller psykisk formåen eller på grund af manglende erfaring eller uvidenhed ikke er i stand til at betjene køle-/fryseskabet sikkert, må ikke anvende det uden opsyn. Disse personer må kun anvende køle-/fryseskabet uden opsyn, hvis de er informeret om dets funktioner, så de kan betjene det sikkert, og hvis de forstår de farer, der kan opstå ved forkert betjening.

Børn i huset

- ▶ Børn under 8 år skal holdes væk fra køle-/fryseskabet, medmindre der holdes konstant opsyn med dem.
- ▶ Børn på 8 år eller derover må kun bruge køle-/fryseskabet uden opsyn, hvis de er informeret om dets funktioner, så de kan betjene det sikkert, og hvis de forstår de farer, der kan opstå ved forkert betjening.
- ▶ Børn må ikke rengøre eller vedligeholde køle-/fryseskabet uden opsyn.
- ▶ Hold altid øje med børn, der opholder sig i nærheden af køle-/fryseskabet. Lad dem aldrig lege med køle-/fryseskabet.
- ▶ Risiko for kvælning! Børn kan under leg vikle sig ind i emballagemateriale (fx folier) eller trække det over hovedet og blive kvalt. Opbevar emballagedele uden for børns rækkevidde.

Råd om sikkerhed og advarsler

Teknisk sikkerhed

► Kølemiddelkredsløbet er kontrolleret for tæthed. Køle-/fryseskabet overholder de relevante sikkerhedsbestemmelser samt de gældende EU-retningslinjer.



Hvis kølekredsløbet er beskadiget: Kølemiddel og olie kan slippe ud og antændes.

► Advarsel: Brandfare/brændbare materialer. Dette symbol findes på kompressoren og gør opmærksom på brændbare materialer. Fjern ikke dette mærkat.

Det indeholdte kølemiddel (oplysninger på typeskiltet) er miljøvenligt, men brandfarligt.

Anvendelse af dette miljøvenlige kølemiddel fører til delvis forhøjelse af driftslydene. Ud over lyde fra kompressoren kan der forekomme strømningslyde fra hele kølekredsløbet. Dette kan desværre ikke undgås, men har ingen indflydelse på køle-/fryseskabets funktion.

Sørg for, at ingen dele i kølekredsløbet bliver beskadiget under transport og ved indbygning/opstilling af køle-/fryseskabet. Sprøjtning af kølemiddel kan forårsage øjenskader, og kølemiddel, der slipper ud, kan antænde.

Ved beskadigelser:

- Undgå alle former for åben ild.
- Afbryd strømmen til køle-/fryseskabet.
- Sørg for udluftning i nogle minutter af rummet, hvor køle-/fryseskabet står.
- Kontakt Miele Service (kontaktinformation findes på omslaget).

► Jo mere kølemiddel, der er i køle-/fryseskabet, desto større skal det rum være, hvori det opstilles. I tilfælde af lækage kan der i små rum dannes en brændbar gas-/luftblanding. Rummet skal være min 1 m³ pr. 8 g kølemiddel. Mængden af kølemiddel står på typeskiltet indvendigt i køle-/fryseskabet.

► De tilslutningsdata (sikring, frekvens, spænding), der er angivet på køle-/fryseskabets typeskilt, skal ubetinget stemme overens med de eksisterende forhold på opstillingsstedet, så der ikke opstår skader på køle-/fryseskabet. Kontroller dette før tilslutning.

I tvivlstilfælde bør man kontakte en elinstallatør.

► Køle-/fryseskabets elektriske sikkerhed kan kun garanteres, når der er etableret forskriftsmæssig jordforbindelse. Denne grundlæggende sikkerhedsforanstaltning skal være i orden. I tvivlstilfælde bør elinstallationen kontrolleres af en fagmand.

► Midlertidig eller permanent tilslutning til et selvforsynende eller ikke-netværkssynkront energiforsyningssystem (såsom stand-alone netværkssystemer, backup-systemer) er mulig. Forudsætning for tilslutning er, at energiforsyningssystemet opfylder kravene i EN 50160 eller tilsvarende.

Beskyttelsesforanstaltningerne i husinstallationen og i Miele-produktet skal også sikres med hensyn til deres funktion og driftsform ved tilslutning til stand-alone netværkssystemer eller ved ikke-netværkssynkron drift, eller de skal erstattes af tilsvarende foranstaltninger i installationen. Som eksempelvis beskrevet i den aktuelle version af VDE-AR-E 2510-2.

► Hvis den medfølgende tilslutningsledning er beskadiget, skal nettilslutningsledningen udskiftes med en original reservedel for at undgå fare for brugeren. Kun ved brug af originale reservedele kan Miele garantere, at sikkerhedskravene er opfyldt. Af sikkerhedsmæssige grunde må ledningen kun udskiftes af Miele Service eller en anden uddannet fagmand.

► Multistikdåser og forlængerledninger giver ikke den nødvendige sikkerhed (risiko for brand) og bør derfor ikke anvendes ved tilslutning af køle-/fryseskabet.

► Hvis de spændingsførende dele eller nettilslutningsledningen udsættes for fugt, kan der opstå kortslutning. Opstil derfor ikke køle-/fryseskabet i områder med fugt eller vandsprøjt (fx garager, vaskekældre etc.).

► Dette køle-/fryseskab må ikke anvendes på ikke-stationære opstillingssteder (fx skibe).

► Et beskadiget køle-/fryseskab kan betyde fare for sikkerheden. Kontroller derfor køle-/fryseskabet for synlige skader, inden det opstilles. Tag aldrig et beskadiget køle-/fryseskab i brug.

► Brug kun køle-/fryseskabet i indbygget tilstand af hensyn til sikkerheden.

Råd om sikkerhed og advarsler

- ▶ Køle-/fryseskabet skal være afbrudt fra elnettet under installation, vedligeholdelse, reparation og arbejde på vandinstallationen. Det er kun afbrudt fra elnettet, når
 - sikringerne i installationen er slået fra, eller
 - skruesikringerne i installationen er skruet helt ud, eller
 - stikket er trukket ud. Træk ikke i ledningen på tilslutningsledninger med netstik, men i stikket, når køle-/fryseskabet skal afbrydes fra elnettet.
- ▶ Installation, vedligeholdelse og reparation foretaget af ukyndige eller fejl på vandtilslutningen kan medføre betydelig risiko for brugeren. Installation, vedligeholdelse, reparation, vandtilslutning samt enhver reparation af is-/vanddispenseren (afhængig af model) må kun foretages af Miele Service eller en anden uddannet fagmand.
- ▶ Isterningmaskinen må kun tilsluttes en koldtvarsledning.
- ▶ Miele kan ikke gøres ansvarlig for skader opstået som følge af forkert tilslutning til fast vandinstallation.
- ▶ Reparation af køle-/fryseskabet inden garantiens udløb bør kun foretages af Miele Service, da eventuelle efterfølgende skader ellers ikke er omfattet af Mieles garanti.
- ▶ Defekte dele må kun udskiftes med originale Miele-reservedele. Kun med disse dele kan Miele garantere, at sikkerhedskravene opfyldes i fuldt omfang.
- ▶ Dette køle-/fryseskab er på grund af specielle krav (fx mht. temperatur, fugtighed, kemisk resistens, slidstyrke og vibration) udstyret med en speciel pære. Pæren må kun anvendes til det påtænkte formål. Pæren er ikke egnet til oplysning af rum. Af sikkerhedsmæssige grunde må udskiftning kun foretages af Miele Service eller en anden uddannet fagmand. Køle-/fryseskabet indeholder flere lyskilder, som min. er energiklasse G.

Installation

- ▶ Følg ubetinget vedlagte monteringsanvisning ved installation af køle-/fryseskabet.
- ▶ Bær altid beskyttelseshandsker ved transport og indbygning af køle-/fryseskabet.
- ▶ Vær to personer om at opstille køle-/fryseskabet.
- ▶ Indbyg kun køle-/fryseskabet i et stabilt, retvinklet og vandret indbygningsskab, der står på et vandret og plant gulv.

Den daglige brug

- ▶ Køle-/fryseskabet er beregnet til en bestemt klimaklasse (omgivelsestemperaturområde), hvis grænser absolut skal overholdes. Klimaklassen står på typeskiltet inde i køle-/fryseskabet. En lavere omgivelsestemperatur medfører, at kompressoren står stille i længere tid, så køle-/fryseskabet ikke kan opretholde den nødvendige temperatur.
- ▶ Ventilationsåbningerne må ikke tildækkes. Hvis dette sker, er der ikke sikret tilstrækkelig ventilation, hvorved energiforbruget øges, og skader på komponenter ikke kan udelukkes.
- ▶ Hvis der opbevares fedt- eller olieholdige madvarer i køle-/fryseskabet eller i skabsdøren, skal man sørge for, at eventuelt fedt eller olie, der løber ud, ikke kommer i berøring med køle-/fryseskabets plastdele. Der kan opstå spændingsrevner i plastbelægningen.
- ▶ Brand- og eksplosionsfare. Opbevar aldrig eksplosive stoffer eller produkter med brændbare drivgasser (fx spraydåser) i køle-/fryseskabet! Antændelige gasblandinger kan forårsage brandfare pga. de elektriske komponenter.
- ▶ Risiko for eksplosion. Brug aldrig elektriske apparater i køle-/fryseskabet (fx til fremstilling af softice). Det kan forårsage gnistdannelse.
- ▶ Risiko for at komme til skade og for beskadigelse. Opbevar aldrig dåser og flasker med kulsyreholdige drikkevarer eller med væsker, der kan fryse, i frysezone. Dåser og flasker kan eksplodere. Risiko for kvæstelser og beskadigelse! Dåserne eller flaskerne kan eksplodere.
- ▶ Risiko for at komme til skade og for beskadigelse. Flasker, der lægges i frysezone til lynafkøling, skal tages ud senest efter en time. Flaskerne kan eksplodere.
- ▶ Risiko for at komme til skade. Rør ikke frysevarerne og metaldele med våde hænder. Hænderne kan fryse fast.
- ▶ Risiko for at komme til skade. Tag aldrig isterninger eller is - specielt ikke vandis - direkte fra fryseskabet ind i munden. På grund af den meget lave temperatur kan læber og tunge fryse fast.
- ▶ Let eller helt optøede madvarer må aldrig genfryses. Brug dem så hurtigt som muligt, da de ellers mister næringsværdi og fordærves. Kogt eller stegt kan de optøede madvarer dog genfryses.

Råd om sikkerhed og advarsler

► Der kan være risiko for madforgiftning ved at spise madvarer, der har ligget for længe i køle-/fryseskabet. Hvor længe madvarerne kan opbevares i køle-/fryseskabet afhænger af mange faktorer, som fx hvor friske de er, og af kvaliteten samt af temperaturen i køle-/fryseskabet. Vær opmærksom på fødevarerproducenternes opbevaringsanvisninger og datomærkning!

Tilbehør og reservedele

► Anvend udelukkende originalt Miele-tilbehør. Hvis andre dele monteres, bortfalder reklamationsretten, garantien og/eller produktansvaret.

► Miele yder op til 15 års leveringsgaranti, men min. 10 år på funktionsbærende reservedele efter produktionsophør af køle-/fryseskabet.

Rengøring og vedligeholdelse

► Skyl isterningmaskinen og dermed også vandtilførslen, ved at kassere de første 3 isterningportioner. Dette skal ske:

- Før første ibrugtagning
- Når isterningmaskinen ikke har været i brug i længere tid (længere end 5 dage)
- Ved konstant drift regelmæssigt (min. en gang om måneden) for at fjerne isrester (forhindrer tilstoppelse af vandtilførslen)
- Inden isterningmaskinen slukkes i længere tid

► Brug ikke olie eller fedt på dørlisten. Det gør den med tiden porøs.

► Brug aldrig et damprengøringsapparat til rengøring og afrimning af køle-/fryseskabet. Dampen kan trænge ind til de spændingsførende dele og medføre kortslutning.

► Spidse eller skarpe genstande kan beskadige køleelementerne, så køle-/fryseskabet ikke kan anvendes. Brug derfor aldrig spidse eller skarpe genstande til at

- fjerne rim eller is med
- løsne fastfrosne isbakker eller madvarer med.

► Brug aldrig en elektrisk varmekilde eller stearinlys til optøning. Plastdelene kan blive beskadiget.

► Brug ikke optøningsspray eller midler til afisning, da de kan danne eksplosive gasser, indeholde opløsnings- eller drivmidler, der er skadelige for plastdelene, eller være sundhedsskadelige.

Transport

- ▶ Transporter altid køle-/fryseskabet opretstående og i emballagen for at undgå beskadigelse.
- ▶ Risiko for at komme til skade og for beskadigelse. Transporter køle-/fryseskabet med hjælp fra en anden person, da det er meget tungt.

Bortskaffelse af et gammelt køle-/fryseskab

- ▶ Børn kan under leg lukke sig inde i køle-/fryseskabet og blive kvalt.
 - Demonter dørene på køle-/fryseskabet.
 - Tag skufferne ud.
 - Lad hylderne blive i køle-/fryseskabet, så børn ikke let kan kravle ind.
 - Gør låsen på det gamle køle-/fryseskab ubrugelig. Hermed forhindres, at legende børn kan spærre sig inde og komme i livsfare.
- ▶ Fare for elektrisk stød!
 - Klip stikket af tilslutningsledningen.
 - Klip tilslutningsledningen af det gamle produkt.

Bortskaf stikket og netttilslutningsledningen fra det gamle produkt.

▶ Under og efter bortskaffelse skal du sørge for, at køle-/fryseskabet ikke er placeret i nærheden af benzin eller andre brændbare gasser og væsker.

▶ Brandfare på grund af udtrængende olie eller kølemiddel! Kølemidlet og olien er brændfarlige. Udtrængende kølemiddel eller olie kan antændes, hvis koncentrationen er høj nok, og den kommer i kontakt med en ekstern varmekilde.

Ved bortskaffelse skal det sikres, at kølekredsløbet ikke er beskadiget for at undgå ukontrolleret udslip af kølemiddel (se information på typeskiltet) og olie.

- ▶ Kølemiddel kan ved uheld forårsage øjenskader! Sørg derfor for ikke at beskadige dele af kølesystemet, fx ved at
- stikke hul på kølemiddelkanalerne
 - knække rørene
 - kradse overfladebelægningen af.

Råd om sikkerhed og advarsler

Symbol på kompressoren (afhængig af model)

Denne advarsel er kun relevant ved genanvendelse af dele. Ved normal brug af køle-/fryseskabet er der ingen risiko.



- ▶ Olien i kompressoren kan være livsfarlig, hvis den sluges eller kommer i luftvejene.

Bortskaffelse af emballagen

Emballagen er udformet til håndtering af produktet og beskytter det mod transportskader. Emballagematerialerne er valgt ud fra miljø- og affaldstekniske hensyn og kan generelt genbruges.

Genbrug af emballagematerialerne sparer råstoffer og mindsker affaldsproblemerne. Brug materialespecifikke indsamlings- og returneringsmuligheder for genbrugsmaterialer.

Bortskaffelse af det gamle produkt

Gamle elektriske og elektroniske produkter indeholder stadig værdifulde materialer. De indeholder imidlertid også bestemte stoffer, blandinger og komponenter, som er nødvendige for deres funktion og sikkerhed. Hvis disse bortskaffes sammen med husholdningsaffaldet eller behandles forkert, kan de skade den menneskelige sundhed og miljøet. Bortskaf derfor ikke det gamle produkt med husholdningsaffaldet.



Sørg for, at dit køle-/fryseskab ikke bliver beskadiget under transporten til bortskaffelsesstedet.

Det sikres således, at kølemidlet i kølekredsløbet og olien i kompressoren ikke kan sive ud.

Aflever i stedet for det gamle produkt på nærmeste officielle opsamlingssted for elektriske og elektroniske produkter eller på kommunens genbrugsstation. Det er kundens eget ansvar at sørge for at fjerne eventuelle personrelaterede data fra det produkt, der skal bortskaffes. Du er lovmæssigt forpligtet til at fjerne brugte batterier og akkumulatore, der ikke er fast indkapslet i produktet, samt pærer, der kan fjernes uden at blive ødelagt. Aflever disse på et opsamlingssted/genbrugsstationen, hvor de kan indleveres uden omkostninger. Sørg for, at det gamle produkt opbevares utilgængeligt for børn, indtil det fjernes.

Installation

Opstillingssted

 Risiko for beskadigelse og tilskadekomst, hvis køle-/fryseskabet tipper.

Køle-/fryseskabet er meget tungt og har tendens til at vippe forover, når døren er åben.

Hold køle-/fryseskabets dør(e) lukket, indtil køle-/fryseskabet er indbygget. Køle-/fryseskabet skal sikres i indbygningsnichen iht. brugs- og monteringsanvisningen.

 Fare for brand og beskadigelse på grund af varmeafgivende produkter. Varmeafgivende produkter kan antændes og sætte ild til køle-/fryseskabet.

Køle-/fryseskabet må ikke indbygges under en kogeplade.

 Risiko for brand og beskadigelse på grund af åbne flammer.

Åbne flammer kan sætte køle-/fryseskabet i brand.

Undgå åbne flammer, fx lys, i nærheden af køle-/fryseskabet.

Et tørt og godt ventileret rum er velegnet.

 Fare for beskadigelse på grund af høj luftfugtighed.

Ved høj luftfugtighed kan der dannes kondensat på køle-/fryseskabets ydervægge.

Dette kondensvand kan medføre korrosion på ydervæggene.

For at forebygge dette anbefales det at opstille køle-/fryseskabet i et tørt rum med aircondition og/eller rum med tilstrækkelig ventilation.

Kontroller efter opstilling, at køle-/fryseskabets dør(e) kan lukkes rigtigt, og at køle-/fryseskabet er opstillet iht. anvisningerne. De anførte ventilationsåbninger-/arealer skal overholdes.

Vær ved opstilling af køle-/fryseskabet opmærksom på, at dets energiforbrug øges, hvis det opstilles lige ved siden af en radiator, et komfur, en ovn eller en anden varmekilde. Opstil det heller ikke et sted, hvor det udsættes for direkte sol.

Jo højere omgivelsestemperaturen er, desto længere tid kører kompressoren, og desto højere bliver energiforbruget.

Vær desuden opmærksom på følgende ved indbygning af køle-/fryseskabet:

- Stikkontakten skal være let tilgængelig og bør ikke være anbragt på bagsiden.
- Netstikket og netledningen må ikke berøre køle-/fryseskabets bagside, da de ellers kan blive beskadiget af køle-/fryseskabets vibrationer.
- Heller ikke andre produkter må tilsluttes ved hjælp af stikkontakter i området bag dette køle-/fryseskab.
- Sørg ved opstilling af køle-/fryseskabet for, at nettilslutningsledningen ikke er i klemme eller beskadiget.

- Multistikdåser eller fordelerslister samt andre elektroniske enheder (fx halogentransformere) må ikke anbringes og anvendes i området bag vinkøleskabet.
- Gulvet på opstillingsstedet skal være plant og lige og skal have samme højde som det omkringliggende gulv.

Klimaklasse

Køle-/fryseskabet er beregnet til en bestemt klimaklasse (omgivelsestemperaturområde), hvis grænser absolut skal overholdes.

Ved en lavere omgivelsestemperatur står kompressoren længere tid stille. Det kan give højere temperaturer i køleskabet og give følgeskader.

Klimaklassen står på typeskiltet inde i køle-/fryseskabet.

Klimaklasse	Omgivelsestemperatur
SN	10 til 32 °C
N	16 til 32 °C
ST	16 til 38 °C
T	16 til 43 °C
SN-ST	10 til 38 °C
SN-T	10 til 43 °C

Hvis et køle-/fryseskab i klimaklasse SN opstilles ved koldere rumtemperaturer (ned til +5 °C), er korrekt funktion sikret.

Ventilation

 Fare for brand og beskadigelse på grund af utilstrækkelig ventilation.

Hvis køle-/fryseskabet ikke ventileres tilstrækkeligt, går kompressoren oftere i gang og kører i en længere periode. Dette medfører øget energiforbrug og højere kompressor-driftstemperatur, hvorved kompressoren kan blive beskadiget.

Sørg for tilstrækkelig ventilation omkring køle-/fryseskabet.

Overhold altid de angivne ventilationsåbninger-/arealer.

Ventilationsåbningerne-/arealerne må ikke tildækkes eller lukkes.

Desuden skal de jævnlige rengøres for støv.

Luften på bagsiden af køle-/fryseskabet opvarmes. Derfor skal der sørges for god ventilation ved indbygning i indbygningsskabet (se afsnittet Indbygningsskabet og vedlagte monteringsanvisning).

Installation

Side-by-side-kombinationer

 Fare for beskadigelse på grund af kondensat på køle-/fryseskabets ydervægge.

Ved høj luftfugtighed kan der dannes kondensat på køle-/fryseskabets ydervægge, som kan medføre korrosion.

Opstil principielt ikke et køle-/fryseskab ved siden af eller oven på andre modeller.

Undtagelse: Dit køle-/fryseskab kan opstilles ved siden af et andet køle-/fryseskab med integreret opvarmning i separate indbygningsnicher. Spørg Miele-forhandleren, hvilke kombinationer dette køle-/fryseskab kan indgå i.

Det er **ikke** muligt at ændre hængslingssiden, da køle-/fryseskabet har automatisk døråbning.

Indbygning

Følg ubetinget vedlagte monteringsanvisning ved installation af køle-/fryseskabet.

ActiveDoor-sensor

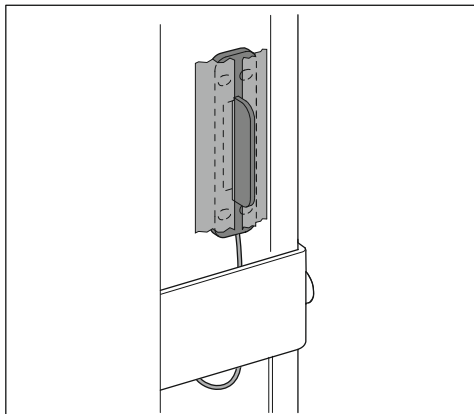

- Ved installation af ActiveDoor-sensoren skal du sikre dig, at forbindelsesledningen ikke beskadiges.
- Ved at lime ActiveDoor-sensoren fast på køkkenskabets front optimeres transmissionen af bankesignalet. Fjern beskyttelsesfolien fra sensorens kontaktflade inden montering.
- Permanent fastgørelse af ActiveDoor-sensoren med de medfølgende skruer øger en pålidelig funktion.

ActiveDoor-sensorens følsomhed indstilles ved hjælp af en skydekontakt (se afsnittet "Beskrivelse af køleskabet", "Automatisk døråbning (ActiveDoor)").

Afstandsplader

 Risiko for skader som følge af, at døren slæber på gulvet. Beskadigelse af dørens motor.

Hvis de medfølgende afstandsplader ikke monteres i indbygningsnichen, vil afstanden fra døren til gulvet i indbygningsnichen være for lille.

Monter afstandspladerne på gulvet i indbygningsnichen.

Overhold altid en afstand på 300 mm fra nichens forreste kant.

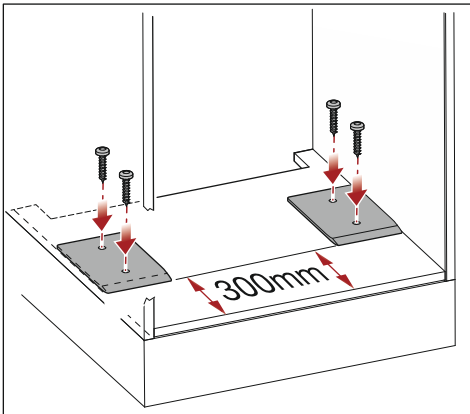

Montering af afstandspladerne er relevante for funktionen.

Afstanden fra døren til nichegulvet øges.

Justering af køle-/fryseskabet

Køle-/fryseskabet skal justeres præcist i vater i indbygningsnichen. Kun på denne måde sikres nem og upåklagelig automatisk åbning og lukning af døren.

Nivelleringssskinner

Vedlagt ved en nichehøjde fra 1.400 mm.

Lydniveauet reduceres af installationen.

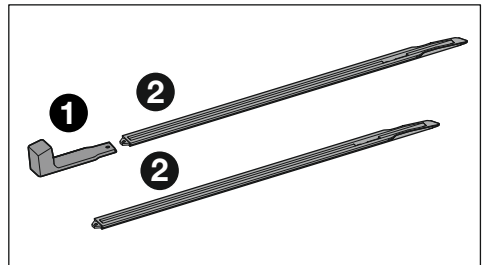

1 - monteringshåndtag, 2 - nivelleringssskinner

Skub de to nivelleringssskinner ind under køle-/fryseskabet ved hjælp af monteringshåndtaget (se monteringsanvisningen).

Installation

Tilslutning til elnettet

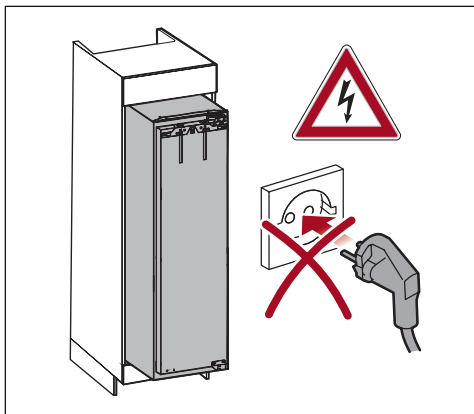

⚠ Risiko for skader på grund af automatisk åbning af døren. Beskadigelse af dørens motor.

Hvis køle-/fryseskabet endnu ikke er helt monteret i køkkenmodulet, men det allerede er tilsluttet til elnettet, kan døren åbne uventet. Hvis døren er for tæt på nichegulvet, kan døren slæbe på gulvet og beskadige dele af motoren.

Sæt først stikket i stikkontakten, når køle-/fryseskabet er indbygget korrekt.

- Stikkontakten skal være let tilgængelig og bør ikke være anbragt på bagsiden.
- Netstikket og netledningen må ikke berøre køle-/fryseskabets bagside, da de ellers kan blive beskadiget af køle-/fryseskabets vibrationer.
- Heller ikke andre produkter må tilsluttes ved hjælp af stikkontakter i området bag dette køle-/fryseskab.
- Sørg ved opstilling af køle-/fryseskabet for, at tilslutningsledningen ikke kommer i klemme eller bliver beskadiget.

- Multistikdåser eller fordelerlister samt andre elektroniske enheder (fx halogentransformere) må ikke anbringes og anvendes i området bag køle-/fryseskabet.

Afdækningsliste

Til indbygning i en niche med en nichehøjde på mindre end 1.777 mm, men mindst 1.772 mm.

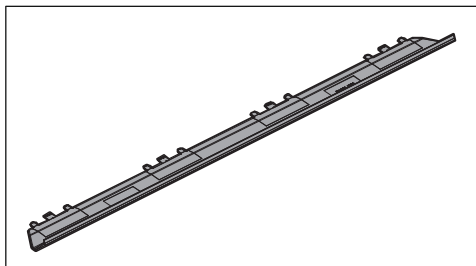

Hvis afdækningslisten ikke passer mellem køle-/fryseskabet og nicheloftet, behøver den ikke at blive monteret.

Køkkenskabsfront

Køkkenskabsfrontens vægt

 Fare for beskadigelse på grund af for tung køkkenskabsfront.

Monterede køkkenskabsfronter, der overskrider den maksimalt tilladte vægt, kan forårsage beskadigelser på hængslerne, hvilket bl.a. kan medføre funktionsforstyrrelser!

Inden montering af køkkenskabsfronten skal man sikre sig, at den maks. tilladte vægt på køkkenskabsfronten ikke overskrides.

Køkkenskabsfrontens vægt må maks. være:

Køle-/fryseskab	kg
<hr/>	
FNS 7794 ...	26

Installation

Indbygningsmål

Indbygning i et højskab/set fra siden

Alle mål er angivet i mm.

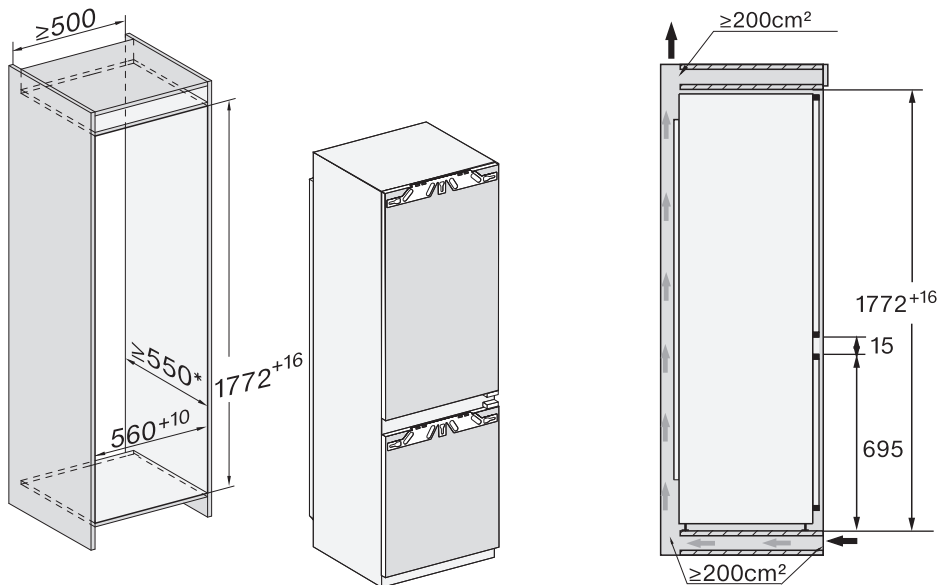

* Det deklarerede energiforbrug er beregnet ved en nichedybde på 560 mm. Køle-/fryseskabet er fuldt funktionsdygtigt ved en nichedybde på 550 mm, men har et smule højere energiforbrug.

Sørg for, at indbygningsskabet svarer præcist til de opgivne indbygningsmål, inden køle-/fryseskabet indbygges.

Tilslutninger og ventilation

Alle mål er angivet i mm.

De anførte ventilationsarealer skal ubetinget overholdes for at sikre, at køle-/fryseskabet fungerer korrekt.

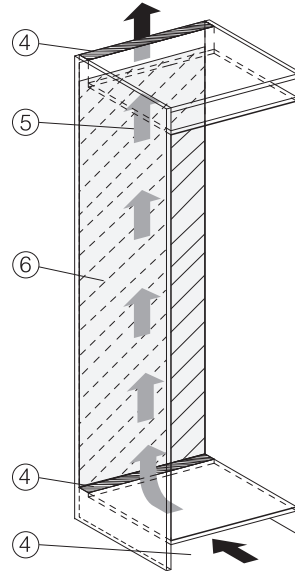
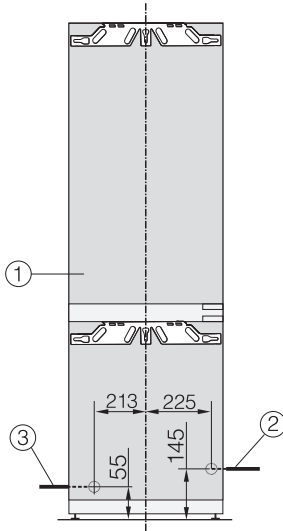

- ① Set forfra
- ② Tilslutningsledning, længde = 2.200 mm
En længere tilslutningsledning kan købes ved henvendelse til Miele Kundecenter (kontaktinformation findes på omslaget).
- ③ Vandtilslutning, længde = 2.000 mm
- ④ Ventilationsudskæring min. 200 cm²
- ⑤ Ventilation
- ⑥ Ingen tilslutning i dette område

Installation

Vandtilslutning

Vejledning vedrørende vandtilslutning

 Risiko for at komme til skade og for beskadigelse som følge af ukorrekt tilslutning.

Ukorrekt tilslutning kan forårsage skade på personer og genstande. Vandtilslutning må kun foretages af uddannede fagfolk.

 Afbryd køle-/fryseskabet fra el-nettet, inden det tilsluttes vandtilslutningen.

Afbryd vandforsyningen, inden køle-/fryseskabet tilsluttes vandtilslutningen.

 Sundhedsfare og risiko for beskadigelse på grund af forurenede vand.

Vandkvaliteten skal opfylde kravene til drikkevand i det land, hvori køle-/fryseskabet opstilles.

Tilslut køle-/fryseskabet til drikkevand.

Køle-/fryseskabet opfylder kravene i IEC 61770 og EN 61770.

Tilslutning til opstillingsstedets vandforsyning skal ske i henhold til de gældende forskrifter for det pågældende land. Ligeledes skal alle produkter, der anvendes til vandtilførslen til køle-/fryseskabet, overholde de gældende forskrifter for det aktuelle land.

For at sikre upåklagelig funktion (gennemløbsmængde, isterningstørrelse, lydniveau) skal vandtrykket ligge mellem 150 kPa og 620 kPa (1,5 bar og 6,2 bar). Hvis vandtrykket er højere end 620 kPa (6,2 bar), skal der monteres en trykreduktionsventil.

Vandtilslutningsslangen og indgangsmagnetventilen på køle-/fryseskabet er egnet til et vandtryk på op til 1.000 kPa (10 bar).

Med frisk vand opnås en perfekt isterningsekvalitet. Tilslut slangen direkte til vandtilslutningen, og anvend ikke vandtilførsel, hvori der kan stå stillestående vand.

Anvend kun den medfølgende slange. Slangen må ikke afkortes, forlænges eller erstattes af en anden slange.

Udskift altid en defekt slange med en original Miele-reservedel. Den fødevaregodkendte slange kan købes på Miele's hjemmeside, ved henvendelse til vores kundecenter (kontaktinformation findes på omslaget) eller hos Miele-forhandlere.

Mellem slangen og tilslutningen til husets vandinstallation skal der være en stopventil, så vandtilførslen kan afbrydes, hvis det bliver nødvendigt.

Sørg for, at stopventilen også er tilgængelig, når køle-/fryseskabet er indbygget.

Vandtilførsel

Sørg for, at forskruingerne sidder rigtigt og slutter tæt.

⚠ Risiko for beskadigelse af slangen.

Vandtilførsel fra stophanen til isteringmaskinen er afbrudt.

Slangen må ikke knækkes eller beskadiges.

Til tilslutning til vandinstallationen skal der bruges en stophane med et 3/4" tilslutningsgevind.

Magnetventilen sidder nederst i højre side på bagsiden af køle-/fryseskabet og har ligeledes et 3/4" gevind.

– Slangen tilsluttes på køle-/fryseskabet

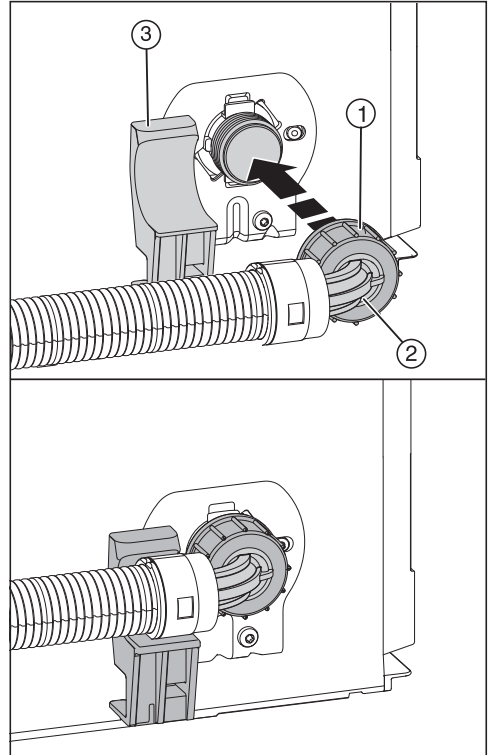

- Træk afdækningen af magnetventilens gevind.
- Anbring den bøjede slangeende ② horisontalt på holderen ③, og hold fast på slangeenden.
- Skru møtrikken ① på gevindet med hånden, indtil den er strammet godt fast.

Installation

– Slangen på stopventilen tilsluttes

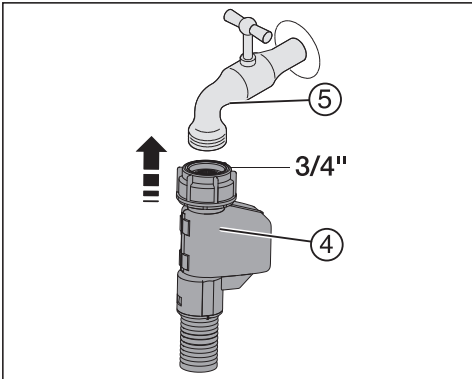

- Tilslut nu møtrikken ④ på stopventilen ⑤.

- Vandtilslutning kontrolleres

Kontroller, om vandtilslutningen er tæt inden montering i nichen.

- Åbn langsomt stopventilen ⑤, og kontroller forskruingerne.

Eltilslutning

Køle-/fryseskabet leveres med et stik godkendt i EU, som dog ikke må anvendes i en dansk installation, da køle-/fryseskabet derved ikke jordforbindes iht. Stærkstrømsbekendtgørelsen. Udskiftning til dansk stik skal foretages af en uddannet fagmand. Alternativt kan der anvendes en adapter til overgang mellem Schuko-stikprop og dansk jordings-system. En sådan kan købes ved henvendelse til vores kundecenter (kontaktinformation findes på omslaget).

Opstil køle-/fryseskabet, så stikkontakten er frit tilgængelig. Hvis stikkontakten ikke er frit tilgængelig, skal produktet kunne afbrydes på gruppeafbryderen.

 Brandfare på grund af overopvarmning.

Hvis køle-/fryseskabet anvendes med stikdåser eller forlængerledninger kan det medføre overbelastning af ledningerne.

Af sikkerhedsgrunde må der ikke anvendes stikdåser eller forlængerledning.

Den elektriske montering skal foretages af en uddannet fagmand i henhold til Stærkstrømsbekendtgørelsen.

Af sikkerhedsårsager anbefaler vi, at der anvendes et HPFI-relæ af typen  i husinstallationen til eltilslutning af køle-/fryseskabet.

En beskadiget tilslutningsledning må kun udskiftes med en speciel tilslutningsledning af samme type (kan købes ved henvendelse til vores kundecenter). Af sikkerhedsmæssige grunde må ledningen kun udskiftes af Miele Service eller en anden uddannet fagmand.

Nominal effekt og sikring fremgår af denne brugsanvisning eller typeskiltet. Sammenlign disse oplysninger med dataene for eltilslutning på opstillingsstedet. I tvivlstilfælde bør man kontakte en uddannet el-fagmand.

Forbigående eller permanent tilslutning til et selvforsynende eller ikke-netværks-synkront energiforsyningssystem (såsom stand-alone netværkssystemer, backup-systemer) er mulig. Forudsætning for tilslutning er, at energiforsyningssystemet opfylder kravene i EN 50160 eller tilsvarende.

Beskyttelsesforanstaltningerne i husinstallationen og i Miele-produktet skal også sikres med hensyn til deres funktion og driftsform ved tilslutning til stand-alone netværkssystemer eller ved ikke-netværkssynkron drift, eller de skal erstattes af tilsvarende foranstaltninger i installationen. Som eksempelvis beskrevet i den aktuelle version af VDE-AR-E 2510-2.

Skal ekstrabeskyttes, jf. Stærkstrømsbekendtgørelsen.

Installation

Køle-/fryseskabet tilsluttes

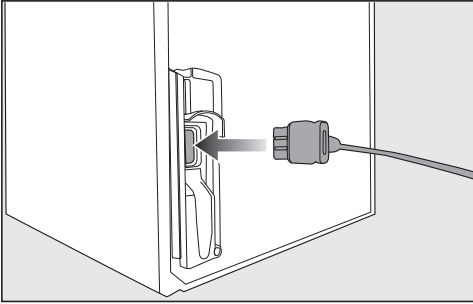

- Sæt stikket i på bagsiden af køle-/fryseskabet.

Sørg for, at stikket sidder rigtigt.

- Sæt køle-/fryseskabets stik i stikkontakten (skal ekstrabeskyttes, jf. Stærkstrømsbekendtgørelsen).

Køle-/fryseskabet er nu tilsluttet til el-nettet.

Sådan spares der energi:

- Opstillingssted** Køle-/fryseskabet skal ved højere rumtemperaturer køle hyppigere og forbruger derved mere energi. Derfor:
- Opstil køle-/fryseskabet i et godt ventileret rum.
 - Opstil ikke køle-/fryseskabet ved siden af en varmekilde (radiator, komfur).
 - Beskyt køle-/fryseskabet mod direkte sollys.
 - Sørg for en ideel omgivelsestemperatur omkring 20 °C.
 - Rengør regelmæssigt ventilationsåbningerne/-arealerne for støv.
- Temperaturindstilling** Jo koldere den indstillede temperatur er, desto højere bliver energiforbruget. Følgende indstillinger anbefales:
- Frysezone -18 °C.
- Brug** Når der lukkes varme ind, og luftcirkulationen hindres, øges energiforbruget. Derfor:
- Åbn altid kun døren(e) kortvarigt. Sørg for at sortere madvarerne, så de er hurtigere at tage ud.
 - Luk døren(e) helt i, efter de har været åbnet.
 - Lad varme retter og drikkevarer afkøle, inden de stilles ind i køle-/fryseskabet.
 - Ved anbringelse i køle-/fryseskabet skal madvarerne være pakket ind eller godt tildækket.
 - Hyldeerne må ikke overfyldes. Luften skal kunne cirkulere imellem dem.
 - Placer skuffer, hylde og dørhylde som ved levering.
 - Sørg ved ilægning af madvarer for, at ventilationsåbningerne ikke tildækkes.

Beskrivelse af køle-/fryseskabet

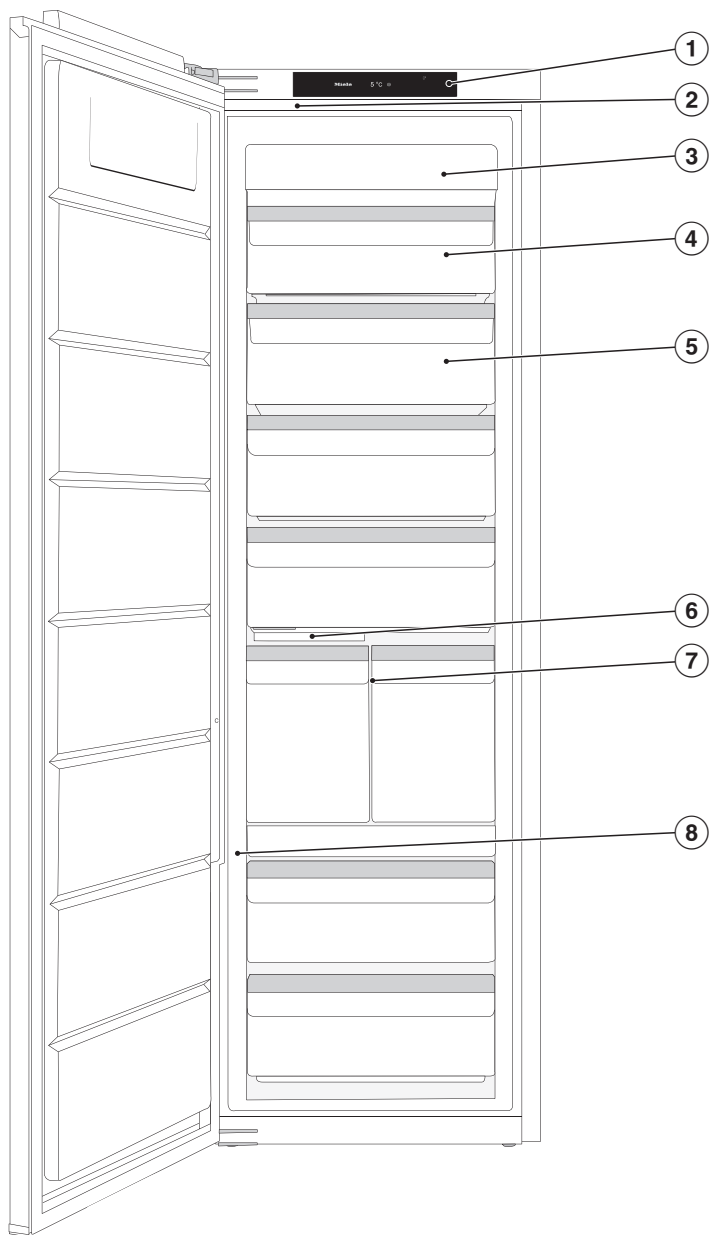

Denne illustration viser et eksempel på en model med hængsling i venstre side.

Beskrivelse af køle-/fryseskabet

- ① Display
- ② Lys
- ③ NoFrost-modul
- ④ Vipbar fryseskuffe
- ⑤ Fryseskuffer
- ⑥ Isterningmaskine med integreret isterningbakke og lys
- ⑦ Ice- & PizzaBox
- ⑧ Skydekontakt til indstilling af banke-sensorens følsomhed (ActiveDoor)

Beskrivelse af køle-/fryseskabet

Startdisplay

Displayet kan blive ridset, hvis der anvendes spidse eller skarpe genstande som fx stifter.

Berør kun displayet med fingrene.

Hvis fingeren er kold, reagerer displayet muligvis ikke.

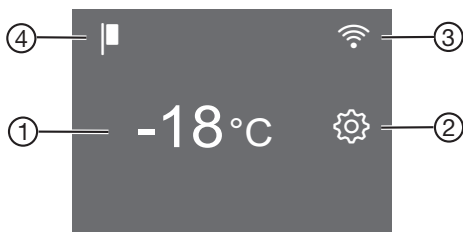

- ① Temperaturvisning til fryseskabet
- ② Sensortast indstillings-mode 
Til valg af forskellige funktioner i indstillings-mode
- ③ Indikator Miele@home-forbindelsesstatus
(kun synlig, hvis funktionen Miele@home er tilsluttet)
- ④ Indikator demo-mode
(kun synlig, hvis funktionen demo-mode er tilkoblet)













Betjeningsmåde

- Tryk på det ønskede område/det ønskede symbol på startdisplayet.
 - Stryg fingeren mod venstre eller højre hen over displayet, indtil den ønskede værdi/det ønskede symbol vises i midten.
 - Tryk for at bekræfte det ønskede valg i displayet.
- Den valgte værdi/det valgte symbol lyser (med få undtagelser) orange.
- Indstillings-mode forlades ved at trykke på  eller OK.







Beskrivelse af køle-/fryseskabet

Indstillings-mode

Følgende funktioner kan vælges og delvis ændres i indstillings-mode

Symbol	Funktion	Standard-indstilling
	Funktionen Party-mode til- eller frakobles (Se afsnittet Yderligere indstillinger)	Frakoblet
	Isterningmaskinen til- eller frakobles (se afsnittet Fremstilling af isterninger)	Frakoblet
	Tænd eller sluk for låsefunktionen (se kapitlet "Yderligere indstillinger")	 (Frakoblet)
	Køle-/fryseskabet slukkes	—
	Funktionen Sabbath-mode til- eller frakobles (Se afsnittet Yderligere indstillinger)	Frakoblet
	Sabbat-mode-version kaldes frem	—
	Funktionen for den automatiske døråbning (ActiveDoos) konfigureres eller deaktiveres. (Se afsnittet Yderligere indstillinger)	
	Aktiver/deaktiver ActiveDoor (vises kun, hvis ActiveDoor er aktiveret) (se afsnittet Yderligere indstillinger)	
	Ændr indstillet døråbningsvinkel (vises kun, hvis døråbningsvinklen allerede er indstillet) (se afsnittet Yderligere indstillinger)	
	Tidsrummet til aktivering af døralarmen ved manuel døråbning ændres (se afsnittet Yderligere indstillinger)	1:00
	Funktionen Miele@home tilkobles for 1. gang, wi-fi aktiveres og deaktiveres eller netværkskonfigurationen nulstilles (se afsnittet Yderligere indstillinger)	App
	Tastelyden til- eller frakobles	Tilkoblet

Beskrivelse af køle-/fryseskabet

	Lydstyrken for alarmer og signallyde kan ændres, eller de kan kobles helt fra (se afsnittet Yderligere indstillinger)	Tilkoblet /Trin 5
	Lysstyrken i displayet kan ændres (se afsnittet Yderligere indstillinger)	Trin 4
	Ændring af temperaturenhed (°Celsius eller Fahrenheit)	°C
	Funktionen Demo-mode frakobles (kun synlig, når tilkoblet) (se afsnittet Yderligere indstillinger)	Frakoblet
	Indstillinger stilles tilbage til standardindstilling (se afsnittet Yderligere indstillinger)	—
	Informationer (modelbetegnelse og serienummer) på køle-/fryseskabet hentes frem (se afsnittet Yderligere indstillinger)	—
	Indstilling af rengøringsposition for isterningbakken (vises kun, hvis isterningmaskinen er tændt) (se afsnittet Rengøring og vedligeholdelse).	—

Automatisk døråbning (ActiveDoor)

 Risiko for at komme til skade ved automatisk lukning eller åbning af døren

Dele af kroppen, fx fingre, kan komme i klemme i døråbningen og dørhængslet.

Hold døråbningsområdet frit.

Ræk ikke hånden ind i dørhængslet eller det indvendige af køle-/fryseskabet, når døren er lukket.

Bloker ikke døren.

 Risiko for skader på grund af manuel bevægelse af døren, når den automatiske døråbningsfunktion er aktiveret. Beskadigelse af dørens motor.

Hvis døren åbnes eller lukkes med hånden mod den automatiske dørbevægelse, vil motoren og dørhængslet blive beskadiget.

Bevæg ikke døren med hånden mod den automatiske dørbevægelse.

 Risiko for beskadigelser ved automatisk lukning af døren
Udtræksskuffer eller teleskopskinner (afhængigt af model) kan blive beskadiget.

Skub skuffer helt ind.

Skub teleskopskinnerne helt ind, når skuffen er taget ud.

Under den automatiske dørbevægelse blinker  i displayet. Desuden lyder et akustisk signal.

Ved aktiveret automatisk døråbning kan døren åbnes med bankesignal eller med stemmestyring.



Døren kan åbnes manuelt, hvis ActiveDoor ikke aktiveres eller deaktiveres igen.

Når denne funktion er aktiveret, arbejder køle-/fryseskabet med højere effekt. Derved kan bevægelseslydene være højere. Energiforbruget øges.

... med bankesignal

Døren åbnes eller lukkes ved 2 bank på dørens yder- eller inderside.

Følsomheden for bankesignalet kan til enhver tid ændres.

Denne funktion skal aktiveres og konfigureres i indstillings-mode  (se afsnittet Yderligere indstillinger, afsnittet "Automatisk døråbning (ActiveDoor) ").

A

Beskrivelse af køle-/fryseskabet

ActiveDoor-sensorens følsomhed

ActiveDoor-sensorens følsomhed indstilles via en skydekontakt. Skydekontakten er placeret på hængselsidens yderkant i den nederste tredjedel af døren (se afsnittet Beskrivelse af køle-/fryseskabet).

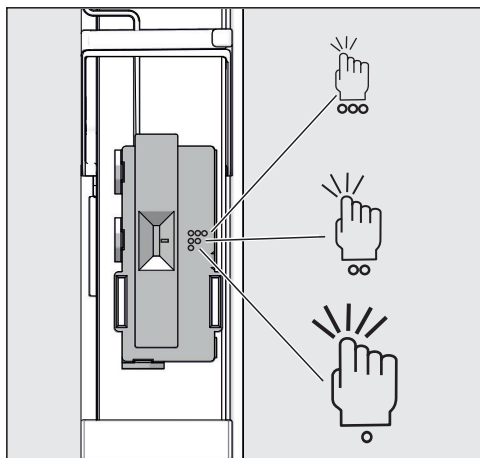

Indstillingsmuligheder

Kontaktens position	Betydning
Foroven (3 prikker)	Høj følsomhed, det er tilstrækkeligt at banke let
I midten (2 prikker)	Middel følsomhed, mindre hårdt bank tilstrækkeligt. Denne indstilling er forudindstillet.
Forneden (1 prik)	Lav følsomhed, kraftigt bank nødvendig.

... med stemmestyring

afhængig af model

Døren kan ud over bankesignal også åbnes og lukkes med stemmestyring. Alle indstillinger foretages i Miele App.

- Aktiver og konfigurér funktionen ActiveDoor (se afsnittet Yderligere indstillinger, afsnit "1. ActiveDoor aktiveres og konfigureres for første gang").

Informationer om følgende indstillinger findes i afsnittet "Yderligere indstillinger", afsnit "Miele@home".

- Download Miele App på din smartphone.
- Forbind dit køle-/fryseskab til wi-fi.
- Registrer dit køle-/fryseskab i Miele App. Følg vejledningen i appen.
- Installer stemmestyring.

Køle-/fryseskabet indrettes

Ice- & PizzaBox

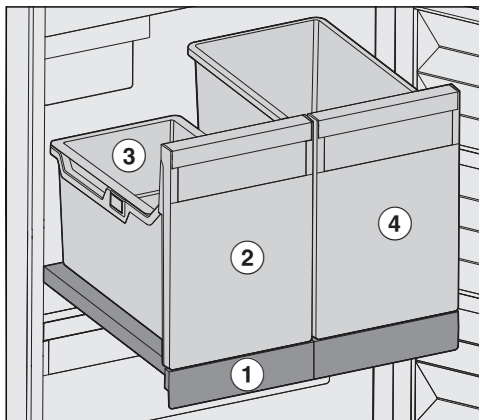

Ice- og PizzaBox er placeret på en udtrækshylde ① og kan kun trækkes ud som en helhed.

I isterningskuffen ② er der en hængeskuffe ③. Hængeskuffen rummer en almindelig mængde isterninger. Hængeskuffen kan tages helt ud ved brug og sættes i igen.

Hvis behovet for isterninger skulle være større, kan hængeskuffen nemt tages ud.

Der er plads til lodret placering af pizzakasser i Pizzabox ④ ved siden af.

Pizzakasserne kan nemt og bekvemt tages ud og sættes i.

Desuden får man et godt overblik over de opbevarede pizzaer.

Pizzabox kan desuden anvendes til opbevaring af høje madvarer.

 Fare for beskadigelse på grund af for tung belastning.

For tung belastning kan føre til skader på skufferne og på udtrækshylden.

Overhold altid maks. mængde på udtrækshylden på 20 kg.

Øverste skuffe tipper

Den øverste skuffe kan kippes. Hermed kan frysevarerne nemmere tages ud.

- Træk skuffen ud.

Skuffen er sikret med udtræksstop og kan ikke falde ud.

Fleksibel indretning af frysezone (VarioRoom)

Ved indfrysning af store madvarer, som fx kalkun eller vildt, kan de øverste skuffer og glaspladerne mellem fryseskufferne tages ud. Dette giver mere volumen og dermed plads til opbevaring af store, høje frysevarer.

Medfølgende tilbehør

Skovl til isterninger

Ekstra tilbehør

Allround-mikrofiberklud

Mikrofiberkluden er velegnet til fjernelse af fingeraftryk og lette tilsmudsninger på fronter i rustfrit stål, paneler, vinduer, møbler, bilruder osv.

MicroCloth-sæt

MicroCloth-sættet består af en universalklud, en glasklud og en højglansklud. Kludene er specielt rivefaste og slidstærke. På grund af kludenes meget fine mikrofibere er deres rengøringseffekt meget høj.

MicroCloth HyClean

MicroCloth HyClean er en antibakteriel universalklud og specielt rivefast og slidstærk. Den kan anvendes tør eller fugtig, med eller uden rengøringsmiddel.

Ekstratilbehør kan købes i Miele's webshop. Produkterne kan også købes ved henvendelse til vores kundecenter eller hos Miele-forhandleren.

Køle-/fryseskabet tændes og slukkes

Inden første brug

- Fjern al emballage og beskyttelsesfolier fra det indvendige rum.
- Rengør de indvendige sider/flader og tilbehøret (se afsnittet Rengøring og vedligeholdelse).

Køle-/fryseskabet tilsluttes

- Tilslut køle-/fryseskabet til elnettet, som beskrevet i afsnittet Eltilslutning.
- I displayet vises først Miele, herefter .

Køle-/fryseskabet tændes

- Åbn døren.
- Tryk på  i displayet.

Køle-/fryseskabet begynder at køle, og lyset tændes, når døren åbnes.

Når den indstillede temperatur er nået, slukker symbolet , temperaturdisplayet lyser konstant, og alarmen forstummer.



- Tryk på  for at slukke for alarmen.

Alarmen stopper.

Køle-/fryseskabet indstiller sig på de forindstillede temperaturer.

Læg først madvarer ind i frysezone, når temperaturen i frysezone er lav nok (min. -18 °C).

Køle-/fryseskabet slukkes

- Tryk på temperaturangivelsen i displayet.
- Stryg fingeren mod højre, indtil  vises i midten.
- Tryk på .

Kølingen og lyset er frakoblet.

Displayet viser .

Bemærk: Køle-/fryseskabet afbrydes ikke fra strømnettet, når det slukkes på tænd/sluk-tasten.

Vær opmærksom på følgende ved længere fravær

Hvis der slukkes for køle-/fryseskabet ved længere tids fravær, og det ikke bliver rengjort, kan der dannes skimmel, hvis det er lukket. Sørg for at rengøre køle-/fryseskabet før et længere fravær.

Hvis køle-/fryseskabet ikke skal bruges i længere tid:

- Sluk køle-/fryseskabet.
- Træk stikket ud, eller slå sikringen i installationen fra.
- Tøm isterningskuffen.

 Risiko for beskadigelse af isterningmaskinen.

Hvis vandtilløbet spærres under brugen, og isterningmaskinen fortsat er i brug, kan vandtilløbsrøret ise til. Sluk isterningmaskinen, hvis vandtilførslen afbrydes (fx pga. ferie).

- Sluk isterningmaskinen.
- Luk stopventilen til vandtilløbet.
- Rengør køle-/fryseskabet, og lad det stå åbent, så det ventileres tilstrækkeligt, og generende lugt undgås.

Den rigtige temperaturindstilling er afgørende for madvarernes holdbarhed. Med lavere temperatur er mikroorganismernes vækstproces langsommere. Madvarerne fordærver ikke så hurtigt.

For at kunne indfryse ferske madvarer kræves en temperatur på **-18 °C**. Madvarernes holdbarhed kan forlænges, og madens optimale kvalitet bevares derved.

Så snart temperaturen stiger til over -10 °C, begynder madvarerne at fordærves og har derved en kortere holdbarhedstid. Derfor må let eller helt optøede madvarer først genfryses, når de er blevet tilberedt (kogt eller stegt). De høje temperaturer under tilberedningen dræber de fleste mikroorganismer.

Temperaturen i køle-/fryseskabet øges:

- jo hyppigere og længere tid døren holdes åben,
- jo flere madvarer, der lægges ind,
- jo varmere de friske madvarer er, når de lægges ind,
- jo højere temperatur, der er omkring køle-/fryseskabet. Køle-/fryseskabet er beregnet til en bestemt klimaklasse (omgivelsestemperaturområde), hvis grænser absolut skal overholdes.

Med en konstant fryserzonetemperatur på -18 °C og passende hygiejne kan den maksimale opbevaringstid for fødevarer udnyttes, og madspild undgås.

Temperaturdisplay

I displayet vises den **højeste frysezonetemperatur**, der aktuelt er i køle-/fryseskabet ved normal drift.

Alt efter rumtemperatur og indstilling kan det vare nogle timer, inden den ønskede temperatur nås og vises konstant.

Indstilling af temperatur

- Tryk på temperaturangivelsen i displayet.
- Stryg fingeren mod venstre eller højre, indtil den ønskede temperatur vises i midten.
- Tryk for at bekræfte den ønskede temperatur.

Temperaturdisplayet skifter igen til den aktuelle temperatur i køle-/fryseskabet.

Mulige indstillinger:

- Frysezone: -15 til -28 °C

Superfrost

Superfrost ❄️

Med funktionen Superfrost ❄️ tilkoblet nedkøles **frysezone** meget hurtigt til den laveste værdi (afhængig af omgivelsestemperaturen). Køle-/fryseskabet arbejder med størst mulig køleeffekt, og temperaturen falder. Vælg denne funktion inden indfrysning af friske madvarer. Hermed opnår man, at madvarerne gennemfryses hurtigt og dermed bevarer næringsværdi, vitaminer, udseende og smag.

Med funktionen Superfrost ❄️ tilkoblet kan der forekomme flere lyde fra køle-/fryseskabet.

Superfrost skal tilkobles **6 timer inden ilægning** af madvarerne, der skal indfryses.

Hvis den **maksimale frysekapacitet** skal udnyttes, skal Superfrost tilkobles **24 timer forinden**.

Superfrost ❄️ frakobles automatisk efter maks. 72 timer. Køle-/fryseskabet arbejder igen med normal køleeffekt. Tiden indtil frakobling af funktionen afhænger af den mængde friske madvarer, der er lagt i frysezone.

Tip: For at spare energi kan man selv frakoble Superfrost, så snart mad- eller drikkevarerne er tilstrækkeligt kolde.

Det er ikke nødvendigt at tilkoble SuperFrost-funktionen,

- hvis der lægges madvarer ind, der allerede er frosset.
- hvis der dagligt kun lægges op til 2 kg madvarer ind.

Superfrost ❄️ til- og frakobles

- Tryk på temperaturdisplayet.
- Tryk på ❄️ for at til- og frakoble Superfrost-funktionen.

Hvis Superfrost-funktionen er **tilkoblet**, lyser ❄️ orange.

- Forlad indstillings-mode ved at trykke på temperaturdisplayet.

Forklaringer til de forskellige indstillinger

Efterfølgende beskrives kun de indstillinger, der kræver yderligere forklaringer.

Mens der foretages indstillinger i indstillings-mode , undertrykkes døralarmen eller andre advarsler automatisk.



Party-mode

Party-mode-funktionen  anbefales især til hurtig indfrysning af store mængder friske madvarer eller drikkevarer.

Tip: Aktiver Party-mode-funktionen  ca. 4 timer, inden madvarerne og drikkevarerne lægges ind.

Når Party-mode  er tilkoblet, tilkobles følgende automatisk:



- Funktionen Superfrost 
- Isterningmaskinen (der produceres isterninger)

Party-mode-funktionen  deaktiveres automatisk efter ca. 24 timer. Party-mode-funktionen  kan altid deaktiveres før tid.

Ved strømafbrydelse deaktiveres Party-mode .

Låsefunktion / tilkobles

Når låsefunktionen er tilkoblet, beskytter den mod utilsigtet frakobling af køle-/fryseskabet og utilsigtede ændringer foretaget af fx børn.

- Tryk på .
- Stryg fingeren mod venstre eller højre, indtil  vises i midten.
- Tryk på .

Når låsefunktionen er tilkoblet, lyser  orange.

- luk døren. Først herefter er låsefunktionen  aktiveret.

Kortvarig frakobling af låsefunktionen /

Hvis man fx ønsker at ændre temperaturen, kan låsefunktionen deaktiveres kortvarigt:





- Tryk på temperaturdisplayet.
- Tryk på  i ca. 6 sekunder.

Visningen skifter til indstilling af temperaturen.

- Foretag nu de ønskede indstillinger.

Når døren lukkes, aktiveres låsefunktionen  igen.

Låsefunktionen / deaktiveres helt

- Tryk på .
- Tryk på  i ca. 6 sekunder.
- Stryg fingeren mod venstre eller højre, indtil  vises i midten.
- Tryk på .

Når låsefunktionen er frakoblet, lyser .

Sabbat-mode

Køle-/fryseskabet kan indstilles på Sabbat-mode, som understøtter religiøse skikke.



Det vises først i displayet, hvis Sabbat-mode  er aktiveret.

Efter 3 sekunder slukker displayet.

Mens Sabbat-mode  er aktiveret, kan der ikke foretages nogen indstillinger på køle-/fryseskabet.

Yderligere indstillinger

Sørg for, at døren til køle-/fryseskabet er lukket helt i, da de optiske og akustiske alarmer er frakoblet.

Sabbat-mode   frakobles automatisk efter ca. 80 timer.

Når Sabbat-mode  er tilkoblet, deaktiveres:

- lyset i kølezonen ved åbning af døren
- alle akustiske og optiske signaler
- temperaturdisplayet
- en aktiv wi-fi-forbindelse

Alle andre tilkoblede funktioner forbliver aktiveret.

 Sundhedsfare på grund af indtagelse af fordærvede madvarer.

Da en mulig strømafbrydelse under Sabbat-mode  ikke vises, kan madvarer have været udsat for øgede temperaturer i lang tid. Herved afkortes madvarernes holdbarhed.

Hvis der skulle have været en strømafbrydelse i løbet af Sabbat-mode , skal madvarernes kvalitet kontrolleres.

Sabbat-mode frakobles

- Tryk på det sorte display.

 vises.

- Tryk på .

 lyser orange.

- Tryk igen på symbolet .

Hvis Sabbat-mode er frakoblet, lyser symbolet  hvidt.

Automatisk døråbning (ActiveDoor)



Følgende indstillinger kan foretages:

1. Aktiver og konfigurér ActiveDoor ved ibrugtagning af køle-/fryseskabet eller på et senere tidspunkt.
2. ActiveDoor deaktiveres
3. Aktiver ActiveDoor, hvis funktionen er konfigureret og blev deaktiveret.
4. Indstillet døråbningsvinkel ændres

1. ActiveDoor aktiveres og konfigureres for første gang

Aktivering og konfigurere består af flere trin:

ActiveDoor aktiveres

- Tryk på .
- Stryg fingeren mod venstre eller højre, indtil  vises i midten.
- Tryk på .

I displayet lyser  med gult.

- Tryk på OK.

I displayet lyser  med gult. Døråbningsvinklen skal nu indstilles.

Døråbningsvinkel indstilles

Hold døråbningsområdet frit.

- Åbn døren til den ønskede døråbningsvinkel (min. 70°).

Tip: For at kunne trække skufferne helt ud, bør der vælges en døråbningsvinkel på min. 90°.

- Tryk på OK.

I displayet lyser  med gult.

- Tryk på OK.

- I displayet vises : Døråbningsvinklen blev **ikke** gemt.

Bekræft informationen ved tryk på . I displayet lyser med gult. Start igen ved trinnet Døråbningsvinkel indstilles.

- I displayet vises : Døråbningsvinklen blev gemt.

Bekræft informationen ved tryk på . I displayet lyser med gult. Du skal nu foretage en referenceindstilling

Referenceindstilling foretages

Risiko for at komme til skade ved automatisk lukning eller åbning af døren

Dele af kroppen, fx fingre, kan komme i klemme i døråbningen og dørhængslet.

Hold døråbningsområdet frit.

Ræk ikke hånden ind i dørhængslet eller det indvendige af køle-/fryseskabet, når døren er lukket.

Bloker ikke døren.

Risiko for beskadigelser ved automatisk lukning af døren

Udtræksskuffer eller teleskopskinner (afhængigt af model) kan blive beskadiget.

Skub skuffer helt ind.

Skub teleskopskinnerne helt ind, når skuffen er taget ud.

- Tryk på *OK*.

Referenceindstillingen startes. Dertil lukkes og åbnes døren automatisk.

Samtidig blinker i displayet og en signaltone lyder.

- I displayet vises : Referenceindstillingen var **ikke** korrekt.

Bekræft informationen ved tryk på . I displayet lyser gult. Start igen ved trinnet ActiveDoor aktiveres.

- I displayet vises : Referenceindstillingen var korrekt.

Bekræft informationen ved tryk på . I displayet lyser med gult. Den valgte døråbningsvinkel skal nu gemmes.

Den valgte døråbningsvinkel gemmes

- Tryk på *OK*.

I displayet vises : Døråbningsvinklen blev gemt.

- Bekræft informationen ved tryk på .

I displayet lyser orange. ActiveDoor er aktiveret.

2. ActiveDoor deaktiveres

- Tryk på .

- Stryg fingeren mod venstre eller højre, indtil vises i midten.

- Tryk på .

I displayet lyser orange.

- Tryk på .

lyser hvid, og ActiveDoor er deaktiveret.

3. ActiveDoor aktiveres

- Tryk på .

- Stryg fingeren mod venstre eller højre, indtil vises i midten.

- Tryk på .



Displayet viser .

- Tryk på .



lyser orange og ActiveDoor er aktiveret.

Yderligere indstillinger

4. Indstillet døråbningsvinkel ændres

- Tryk på .
- Stryg fingeren mod venstre eller højre, indtil  vises i midten.
- Tryk på .

I displayet lyser  orange.

- Stryg fingeren mod venstre eller højre, indtil  vises i midten.
- Tryk på .

I displayet lyser  med gult. Døråbningsvinklen skal nu indstilles.

Døråbningsvinkel indstilles

Hold døråbningsområdet frit.

- Åbn døren til den ønskede døråbningsvinkel (min. 70°).



Tip: For at kunne trække skufferne helt ud, bør der vælges en døråbningsvinkel på min. 90°.

- Tryk på **OK**.



I displayet lyser  med gult.

- Tryk på **OK**.

- I displayet vises : Døråbningsvinklen blev **ikke** gemt.

Bekræft informationen ved tryk på . I displayet lyser  med gult. Start igen ved trinnet  Døråbningsvinkel indstilles.

- I displayet vises : Døråbningsvinklen blev gemt.

Bekræft informationen ved tryk på . I displayet lyser  med gult. Du skal nu foretage en referenceindstilling

Referenceindstilling foretages

 Risiko for at komme til skade ved automatisk lukning eller åbning af døren

Dele af kroppen, fx fingre, kan komme i klemme i døråbningen og dørhængslet.

Hold døråbningsområdet frit.

Ræk ikke hånden ind i dørhængslet eller det indvendige af køle-/fryseskab, når døren er lukket.

Bloker ikke døren.

 Risiko for beskadigelser ved automatisk lukning af døren
Udtræksskuffer eller teleskopskinner (afhængigt af model) kan blive beskadiget.

Skub skuffer helt ind.



Skub teleskopskinnerne helt ind, når skuffen er taget ud.

- Tryk på **OK**.



Referenceindstillingen startes. Dertil lukkes og åbnes døren automatisk.

Samtidig blinker  i displayet og en signaltone lyder.

- I displayet vises : Referenceindstillingen var **ikke** korrekt.

Bekræft informationen ved tryk på . I display lyser  gult. Start igen ved trinnet  ActiveDoor aktiveres.

- I displayet vises : Referenceindstillingen var korrekt.

Bekræft informationen ved tryk på . I displayet lyser  med gult. Den valgte døråbningsvinkel skal nu gemmes.

Den valgte døråbningsvinkel gemmes

- Tryk på *OK*.



I displayet vises : Døråbningsvinklen blev gemt.

- Bekræft informationen ved tryk på .

I displayet lyser  orange. ActiveDoor er aktiveret.

Ændring af tidsrum indtil døralarmen **lyder ved manuel døråbning**

Det kan indstilles, hvor hurtigt døralarmen skal lyde efter manuel åbning af døren.

- Tryk på .
- Stryg fingeren mod venstre eller højre, indtil  vises i midten.
- Tryk på .
- Stryg fingeren mod venstre eller højre, indtil det ønskede tidsrum mellem 30 sek. og 3 min.:30 sek. vises i midten.
- Tryk for at bekræfte den ønskede indstilling.

Miele@home

Køle-/fryseskabet er udstyret med et integreret wi-fi-modul.

Netværkstilslutningen er deaktiveret ved levering.

For at anvende dette skal der bruges følgende:

- et trådløst netværk
- Miele-appen
- en brugerkonto hos Miele. Brugerkontoen kan oprettes via Miele-appen.

Miele-appen guider dig gennem oprettelsen af en forbindelse mellem køle-/fryseskabet og det trådløse netværk.

Når køle-/fryseskabet er forbundet med husets trådløse netværk, kan der fx udføres følgende handlinger via appen:

- Informationer om driftstilstand på køle-/fryseskabet kan kaldes frem
- Indstillinger på køle-/fryseskabet kan ændres

Ved tilslutning af køle-/fryseskabet til det trådløse netværk øges energiforbruget, også når køle-/fryseskabet er slukket.

Kontroller, at det trådløse netværks signalstyrke er tilstrækkeligt kraftig på køle-/fryseskabets opstillingssted.

Tilgængelighed wi-fi-forbindelse

Wi-fi-forbindelsen deler et frekvensområde med andre enheder (fx mikrobølger, fjernstyret legetøj). Dette kan forårsage midlertidige eller komplette forstyrrelser af forbindelsen. Det kan derfor ikke garanteres, at der er konstant adgang til de tilbudte funktioner.

Tilgængelighed af Miele@home

Anvendelsen af Miele App afhænger af de funktioner og services, som tilbydes i dit land.

Alle funktioner er ikke tilgængelige i alle lande.

Yderligere information kan findes på Miele's hjemmeside www.miele.dk.

Miele App

Miele App kan hentes gratis i Apple App Store® eller i Google Play™.



Yderligere indstillinger

Miele@home oprettes for første gang



- Tryk på .
- Stryg fingeren mod venstre eller højre, indtil @ vises i midten.
- Tryk på @.
- Tryk på den ønskede forbindelsesmetode (APP eller WPS).

Når forbindelsen er etableret, vises  i startdisplayet.



Hvis der ikke kunne etableres forbindelse, vises .

- Start i tilfælde heraf processen på ny.

Wi-fi-forbindelse deaktiveres eller aktiveres



- Tryk på .
- Stryg fingeren mod venstre eller højre, indtil @ vises i midten.
- Tryk på @.
- Tryk på  for at deaktivere wi-fi-forbindelsen.

 vises.

- Wi-fi-forbindelsen etableres igen ved at trykke på .
- Menuen forlades ved at trykke på .

Hvis wi-fi-forbindelsen er aktiveret, lyser  i startdisplayet.

Netværkskonfiguration nulstilles

- Tryk på .
- Stryg fingeren mod venstre eller højre, indtil @ vises i midten.
- Tryk på @.
- Stryg fingeren mod højre, indtil  vises i midten.
- Tryk på .
- Tryk på OK.



Alle udførte indstillinger og indtastede værdier for Miele@home nulstilles.

Wi-fi-forbindelsen er deaktiveret,  slukker i startdisplayet.

Nulstil netværkskonfigurationen, hvis du vil bortskaffe eller sælge dit køle-/fryseskab eller tager et brugt køle-/fryseskab i brug. Alle persondata fjernes fra køle-/fryseskabet. Desuden kan en tidligere ejer ikke længere få adgang til køle-/fryseskabet.

Lydstyrken for alarm- og signallyde / ændres



Lydstyrken for alarm- og signallyde (fx en døralarm eller fejlmelding) ændres. Eller alarm- og signallyde kan frakobles, hvis de generer.

- Tryk på .
- Stryg fingeren mod venstre eller højre, indtil  vises i midten.
- Tryk på .
- Vælg den ønskede lydstyrke ved at stryge bjælken til venstre eller højre.
- Bekræft den ønskede lydstyrke ved at trykke på bjælkevisningen.

Når alarm- og signallyde er frakoblet, vises .

Displayets lysstyrke ændres





Displayets lysstyrke kan tilpasses lysforholdene på opstillingsstedet.

- Tryk på .
- Stryg fingeren mod venstre eller højre, indtil  vises i midten.
- Tryk på .
- Vælg den ønskede lysstyrke ved at stryge bjælken til venstre eller højre.
- Bekræft den ønskede lysstyrketrin ved at trykke på bjælkevisningen.

Demo-mode frakobles

Demo-mode  kan anvendes af forhandlere til at præsentere køle-/fryseskabet, uden at kølingen er tilkoblet. Denne indstilling er ikke beregnet til private husholdninger.



Hvis Demo-mode er indstillet fra fabrikken, vises  i startdisplayet.

- Tryk på .
- Tryk på .
- Stryg fingeren mod venstre eller højre, indtil  vises i midten.
- Tryk på .

Når Demo-mode  er frakoblet, slukker køle-/fryseskabet og skal tændes igen.

Indstillinger stilles tilbage til standardindstilling

Alle køle-/fryseskabets indstillinger stilles tilbage til standardindstilling (Indstillinger, se afsnittet Beskrivelse af køle-/fryseskabet).

- Tryk på .
- Stryg fingeren mod venstre eller højre, indtil  vises i midten.
- Tryk på .

 vises.

- Tryk på OK.

Køle-/fryseskabet slukker og skal tændes igen.

Informationer

Displayet viser produktdata (model og fabrikationsnummer).

Sørg for at have disse produktdata klar:

- til integration af køle-/fryseskabet i dit wi-fi-netværk (se afsnittet "Yderligere indstillinger", afsnit "Miele@home") (afhængig af model)).
- ved melding af fejl til Miele Service (se afsnittet Service / Garanti).
- til aflæsning af oplysninger fra EPREL-databasen (se afsnittet "Service / Garanti").

Temperatur- og døralarm

 Sundhedsfare på grund af indtagelse af fordærvede madvarer.

Hvis temperaturen i frysezoneen i længere tid har været højere end $-18\text{ }^{\circ}\text{C}$, kan frysevarerne være lidt eller helt optøet. Herved afkortes madvarernes holdbarhed.

Kontroller, om frysevarerne er lidt eller helt optøet. Hvis det er tilfældet, skal madvarerne bruges så hurtigt som muligt eller forarbejdes (koges eller steges), inden de fryses ned igen.

Temperaturalarm

Køle-/fryseskabet er udstyret med en temperaturalarm, så temperaturen i frysezoneen ikke kan stige ubemærket.

Hvis temperaturen når et for varmt temperaturområde, lyser  rødt i temperaturvisningen.

Desuden lyder en alarm, indtil alarmtilstanden er ophørt, eller alarmen afbrydes inden da.

Hvornår køle-/fryseskabet registrerer en temperatur som værende for varm, afhænger af den indstillede temperatur.

Det akustiske og optiske signal lyder i følgende situationer:

- Hvis temperaturen afviger for meget fra den indstillede temperatur, når køle-/fryseskabet tændes.
- Hvis der strømmer for meget varm luft ind, mens frysevarerne omplaceres eller tages ud.
- Når en større mængde madvarer indfryses.
- Hvis der indfryses varme friske madvarer.
- Der har været en strømafbrydelse.
- Hvis køle-/fryseskabet er defekt.

Inden temperaturalarmen frakobles, skal årsagen til temperaturalarmen findes og afhjælpes.

Hvis alarmen generer, kan den afbrydes.

■ Tryk på .

Fejlmeldingen blev bekræftet:  slukker, og alarmen ophører.



I displayet vises startbilledet: I temperaturodisplayet vises blinkende i ca. 1 min. den varmeste temperatur, der hidtil har været i frysezoneen. Derefter skifter temperaturangivelsen til den aktuelle temperatur i køle-/fryseskabet.

Døralarm

Døralarm ved manuel døråbning

Køle-/fryseskabets dør står åbent i længere tid.

For at undgå at der opstår energitab, eller at madvarerne bliver for varme, hvis døren ikke er blevet lukket, er køle-/fryseskabet forsynet med en døralarm.

Hvis døren står åben i længere tid, vises   i temperaturdisplayet med gult lys. Derudover lyder der en advarselstone, og den indvendige belysning lyser blinkende.

Tidsrummet til aktivering af døralarmen kan ændres (se afsnittet Yderligere indstillinger).

Døralarmens akustiske advarselstone kan slås fra (se afsnittet Yderligere indstillinger).

Når døren lukkes, stopper alarmen, og   slukker i displayet.

Døralarmen afbrydes

■ Tryk på  .

Alarmen stopper,   slukker, og det indvendige lys lyser konstant.

Hvis døren ikke lukkes, gentages døralarmen efter ca. 1 minut.

Døralarm ved automatisk døråbning

ActiveDoor lukker snart.

For at undgå at der opstår energitab, eller at madvarerne bliver for varme, hvis døren ikke er blevet lukket, er køle-/fryseskabet forsynet med en døralarm.

Hvis køle-/fryseskabets dør er åben for lang tid, lyser  gult i displayet. Derudover lyder der en advarselstone, og det indvendige lys lyser blinkende.

Tidsrummet til aktivering af døralarmen kan **ikke** ændres.

Døralarmens akustiske advarselstone kan slås fra (se afsnittet Yderligere indstillinger).



Døren lukker automatisk efter kort tid. Alarmen stopper, og  slukker i displayet.

Døralarmen ActiveDoor afbrydes

■ Tryk på   i displayet.

Alarmen stopper, symbolet  slukkes, og det indvendige lys lyser konstant.

Hvis døren ikke lukkes, gentages døralarmen efter ca. 1 minut.

I temperaturdisplayet lyser   gult. Derudover lyder der en advarselstone, og det indvendige lys blinker (se afsnittet Døralarm: Køle-/fryseskabets dør står åbent i længere tid).

Frysning og opbevaring

Hvad sker der, når friske madvarer indfryses?

⚠ Sundhedsfare på grund af indtægelse af fordærvede madvarer.

Hvis temperaturen i frysezoneen i længere tid har været højere end $-18\text{ }^{\circ}\text{C}$, kan frysevarerne være lidt eller helt optøet. Herved afkortes madvarernes holdbarhed.

Kontroller, om frysevarerne er lidt eller helt optøet. Hvis det er tilfældet, skal madvarerne bruges så hurtigt som muligt eller forarbejdes (koges eller steges), inden de fryses ned igen.

Friske madvarer skal gennemfryses så hurtigt som muligt, så næringsværdi, vitaminer, udseende og smag bibeholdes. Hvis madvarerne er blevet hurtigt gennemfrosset, har væden kortere tid til at trænge ud af hver enkelt celle. Cellerne skrumper betydeligt mindre. Ved optøning kan den lille mængde væde, der var trængt ud, vandre tilbage til cellerne, så safttabet bliver meget lille. Der dannes kun en lille mængde væde omkring madvarerne.

Maks. frysekapacitet

For at madvarerne kan gennemfryses hurtigst muligt, må den maksimale frysekapacitet ikke overskrides. Den maksimale frysekapacitet i løbet af 24 timer fremgår af typeskiltet "Frysekapacitet ...kg/24 t".

Madvarer, der købes som dybfrostvarer

Når allerede dybfrosne madvarer skal opbevares, bør det ved køb i butikken kontrolleres, at

- emballagen ikke er beskadiget,

- holdbarhedstiden er i orden, og
- køletemperaturen i frysedisken er $-18\text{ }^{\circ}\text{C}$ eller koldere.

■ Transporter så vidt muligt dybfrosne varer i en frysetaske, og læg hurtigt frysevarerne i køle-/fryseskabet.

Madvarer, man selv indfryser

Før ilægning

■ Ved indfrysning af mere end 2 kg friske madvarer bør funktionen Superfrost ❄ tilkobles 6 timer inden ilægning af madvarerne.

■ Ved indfrysning af en endnu større mængde friske madvarer bør funktionen Superfrost ❄ tilkobles 24 timer inden ilægning af madvarerne.

Derved får de allerede frosne madvarer en kuldereserve.

■ Brug kun friske og gode madvarer.

Vær opmærksom på, at ikke alle madvarer er egnede til indfrysning. Dertil hører fx grøntsager, der normalt spises rå, såsom bladsalat eller radiser.

Tip: For at bevare farve, smag, aroma og C-vitaminer skal grøntsager blanches inden frysning. Kom grøntsagerne i kogende vand i 2-3 min. Tag dem derefter op, og afkøl dem hurtigt i koldt vand. Lad dem til sidst dryppe af.

Frysevarer emballeres

■ Indfrys portionsvis.

Tip: Vælg en egnet emballage for at undgå frostskeer (fx frysebeholdere).

■ Tryk luften ud af emballagen, og luk den tæt til.

■ Forsyn emballagen med angivelse af indhold og indfrysingsdato.

Frysevarer lægges ind

 Fare for beskadigelse på grund af for tung belastning.

Hvis der fyldes for store mængder i, kan det forårsage skader på fryseskuffen/glaspladen.

Overhold altid den maksimale fyldningsmængde/kapacitet:

- Fryseskuffe = 12 kg
- Glasplade = 35 kg

Friske madvarer, der skal indfryses, må ikke berøre de allerede frosne madvarer, så de begynder at tø op.

- Pakkerne med madvarer skal være tørre, når de lægges ind for at undgå, at de fryser sammen.

Overskrid ikke følgende pakkestørrelser for sikre hurtig gennemfrysning:

- Frugt og grøntsager maks. 1 kg
- Kød maks. 2,5 kg

- lille mængde frysevarer

Indfrys madvarerne i de øverste fryseskuffer.

- Bred frysevarerne godt ud i bunden af de **øverste** fryseskuffer, så de gennemfryses hurtigst muligt.

- maksimal mængde frysevarer (se typeskiltet) ilægges

Hvis ventilationsåbningerne er tildækkede, reduceres køleeffekten, og energiforbruget stiger.

Sørg ved ilægning af frysevarer for, at ventilationsåbningerne ikke tildækkes.

Tip: Frysezonen kan øges fleksibelt. Ved indfrysning af store madvarer, fx kalkun eller vildt, kan glaspladerne mellem fryseskufferne tages ud.

- Tag de øverste fryseskuffer ud.
- Bred madvarerne godt ud på de øverste glasplader, så de gennemfryses hurtigst muligt.

Efter indfrysningen:

- Sluk Superfrost-funktionen ❄.
- Læg de indfrosne madvarer i fryseskufferne, og skub fryseskufferne ind igen.

Drikkevarer lynafkøles

Flasker, der lægges i frysezonen til lynafkøling, skal tages ud **senest efter en time**. Flaskerne kan eksplodere.

Fremstilling af isterninger

Vær opmærksom på følgende, inden isterningmaskinen tændes:

- Isterningmaskinen skal være rengjort.
- Køle-/fryseskabet skal være tændt.
- Der kan kun fremstilles isterninger, når isterningskuffen er helt lukket.
- Oven i isterningskuffen er der en hængeskuffe. Hvis behovet for isterninger skulle være større, kan hængeskuffen nemt tages ud. Isterningmaskinen producerer da automatisk så mange isterninger, til maks. kapacitet i isterningskuffen er nået.

 Sundhedsfare på grund af kim i vandet.

Der kan dannes kim i vand, som befinder sig i længere tid i de vandførende rør, hvilket kan forårsage sundhedsfare.

Smid de første 3 isterningportioner efter ibrugtagning af isterningmaskinen ud, da vandet bruges til første gennemskylning af vandtilførslen.

Dette gælder både ved første ibrugtagning, og hvis isterningmaskinen har været slukket i længere tid (længere end 5 dage).

Første gang isterningmaskinen tages i brug, kan det vare op til 24 timer, inden de første isterninger falder ned i skuffen.



Når isterningmaskinen derefter har været frakoblet og tilkobles igen, varer det maks. 6 timer.

Anvend kun isterningmaskinen til husholdningsmæssige mængder.

Isterningmaskinen producerer ca. 0,8 kg isterninger på 24 timer.

Mængden af isterninger, der fremstilles, afhænger af temperaturen i fryse-zonen. **Jo lavere temperaturen er, desto flere isterninger produceres der i et bestemt tidsrum.**

Isterningmaskinen til-/frakobles

- Tryk på .
- Stryg fingeren mod venstre eller højre, indtil  vises i midten.
- Tryk på .

 lyser orange, når isterningmaskinen er tilkoblet.

Så snart frysezone er kølet ned, fyldes isterningmaskinen med vand.

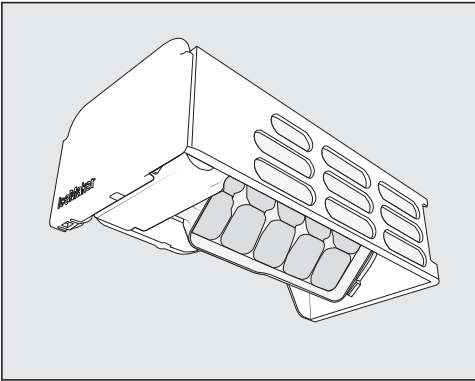

Så snart vandet er frosset, falder isterningerne automatisk ud af den integrerede isterningbakke og ned i hængeskuffen. Hængeskuffen kan tages ud efter behov.

Så snart hængeskuffen eller isterningskuffen er fuld, stoppes isterningproduktionen automatisk. Skuffen fyldes ikke helt op til kanten.

Tip: Øg isterningskapaciteten ved at fordele isterningerne jævnt indimellem.

Tip: Tøm hængeskuffen regelmæssigt, senest når der ikke er taget is i mere end en uge. Hermed er der altid frisk is, og sammenklumpning af isterningerne undgås.

Hvis der ikke skal fremstilles isterninger, kan isterningmaskinen frakobles uafhængigt af frysezone.

Når isterningmaskinen er frakoblet, kan der også indfryses madvarer i isterningskuffen.

- Skub isterningskuffen helt ind igen, hvis isterningproduktionen skal fortsætte.

Rengøring og vedligeholdelse

Typeskiltet inde i køle-/fryseskabet må ikke fjernes. Det skal bruges i tilfælde af reparation.

Sørg for, at der ikke kommer vand i elektronikken eller i lyset.

 Fare for beskadigelse på grund af fugtighed, der trænger ind.

Dampen fra et damprengøringsapparat kan beskadige kunststofdele og elektriske komponenter.

Anvend ikke damprengøringsapparat til rengøring af køle-/fryseskabet.

Afrimning

Køle-/fryseskabet er udstyret med et NoFrost-system, så det afrimes automatisk.

Den opståede fugt sætter sig på kølefladen, afrimes automatisk af og til og fordamper.

Den automatiske afrimning gør, at køle-/fryseskabet altid er fri for is. Ved hjælp af dette særlige system undgås det, at madvarerne begynder at tø op.

Rengøringsmidler

Anvend kun rengørings- og plejemidler, der er uskadelige for madvarer, indvendigt i køle-/fryseskabet.

For at undgå beskadigelse af overfladerne bør der **ikke** anvendes

- soda-, ammoniak-, syre- eller kloridholdige rengøringsmidler
- kalkopløsende rengøringsmidler
- rengøringsmidler med skurende virkning (fx skurepulver, flydende skuremiddel og pimpsten),
- rengøringsmidler, der indeholder opløsningsmiddel
- rengøringsmiddel til rustfrit stål
- opvaskemiddel til opvaskemaskiner
- ovnspray
- glasrengøringsmidler
- skurende, hårde svampe og børster, fx grydesvampe
- viskelæder
- skarpe metalskrabere.

Vi anbefaler til rengøring en ren svampeklud, lunkent vand med lidt opvaskemiddel til opvask i hånden.

Køle-/fryseskabet forberedes til rengøring

■ Sluk køle-/fryseskabet.

 vises i displayet, og kølingen er frakoblet.

■ Tag madvarerne ud, og opbevar dem et køligt sted.

■ Tag alt udtageligt tilbehør ud til rengøringen (se afsnittet Tilbehør tages ud og skilles ad til rengøring).

Rengøring af det indvendige rum

Rengør køle-/fryseskabet regelmæssigt og mindst en gang om måneden.

Hvis snavs får lov at sidde i længere tid, kan det undertiden være umuligt at fjerne.

Overfladerne kan blive misfarvet eller ændre sig.

Snavs skal helst fjernes omgående.

- Rengør køle-/fryseskabet **indvendigt** med en ren svampeklud, lunkent vand og lidt opvaskemiddel til opvask i hånden.
- Tør efter med rent vand efter rengøringen, og eftertør alt med en klud.
- Lad køle-/fryseskabet være åbent i kort tid for at sikre, at køleskabet er ventileret tilstrækkeligt, og at lugt undgås.

Rengøring af tilbehør i hånden eller i opvaskemaskine

Følgende dele bør udelukkende rengøres **manuelt**:

- alle skuffer
- Udtrækshylde med Ice- & PizzaBox
- Teleskopskinner og beskyttelseslister (på glashylderne)
- Hængeskuffe
- Skovl til isterninger

Følgende dele er **egnet til opvask i opvaskemaskine**:

 Fare for beskadigelse på grund af for høje opvasketemperaturer.

Delene i køle-/fryseskabet kan blive misdannede og gjort ubrugelige, hvis de vaskes op i opvaskemaskine ved temperaturer højere end 55 °C.

Vælg til dele, der tåler maskinopvask, udelukkende opvaskeprogrammer med maks. 55 °C.

Ved kontakt med naturlige farvestoffer, fx i gulerødder, tomater og ketchup, kan der opstå misfarvninger på plastdele i opvaskemaskinen. Denne misfarvning har ingen indflydelse på delenes stabilitet.

- Glaspladerne

Tilbehør tages ud og skilles ad til rengøring

Den øverste skuffe og glaspladen tages ud

- Træk skuffen helt ud.
- Vip skuffen opad, og tag skuffen ud skråt opad.
- Træk glaspladen og skinnerne ud.
- Træk skinnerne ud til siden.
- Fastgør skinnerne på glaspladen igen efter rengøringen.

Øverste skuffe sættes i

- Sæt glaspladen og skinnerne i frysezone.
- Placer skuffen på skinnerne skråt ovenfra, og skub skuffen helt ind.

Rengøring og vedligeholdelse

Skuffer og glasplader på teleskopskinner tages ud

Magneten på skuffen er vigtig for is-
tarningmaskinens funktion.

Fjern ikke magneten.

- Træk skuffen helt ud, og tag skuffen ud opad.

Skub derefter teleskopskinnerne ind igen, så beskadigelser undgås.

- Træk glaspladen og teleskopskinnerne ud.

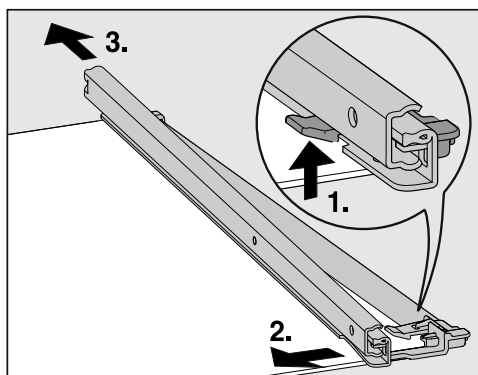

- Tag teleskopskinnerne af:
 1. Tryk tapperne opad.
 2. Skub teleskopskinnen til siden.
 3. Træk herefter teleskopskinnen af bagud.
- Træk den bageste og forreste beskyttelsesliste af hylden.
- Genmonter beskyttelseslisterne på hylden efter rengøringen.

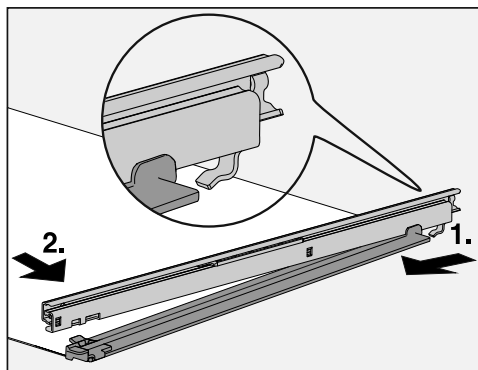

- Sæt teleskopskinnerne på hylden:

1. Sæt teleskopskinnen på bagtil, og hægt den fast.
2. Før herefter tappen foran i hak.

Isætning af skuffen

- Sæt glaspladen og teleskopskinnerne i frysezone.
- Skub teleskopskinnerne helt ind, og skub skuffen på dem.

Udtrækshylde med Ice- & PizzaBox tages ud

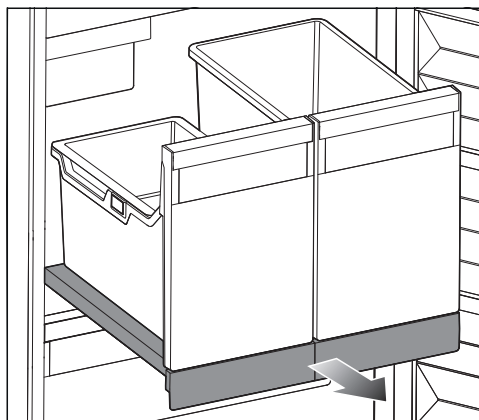

- Træk udtrækshylden helt ud.
- Tag isterningskuffen med hængeskuffen samt Pizzabox ud ved at løfte en smule op fortil.

Rengøring og vedligeholdelse

- Tøm hængeskuffen, isterningskuffen samt Pizzabox.

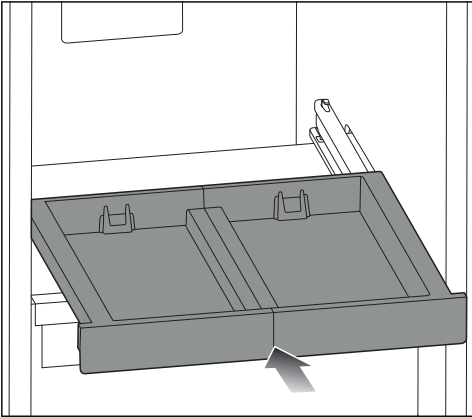

- Skub udtrækshylden helt ind.

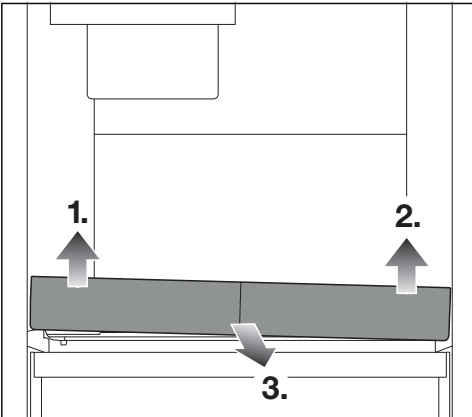

- Løft først udtrækshylden op forrest til venstre 1.), herefter forrest til højre 2.), så den løsner sig fra fastgørelsen.

Udtrækshylden kan nu tages ud fremad 3.).

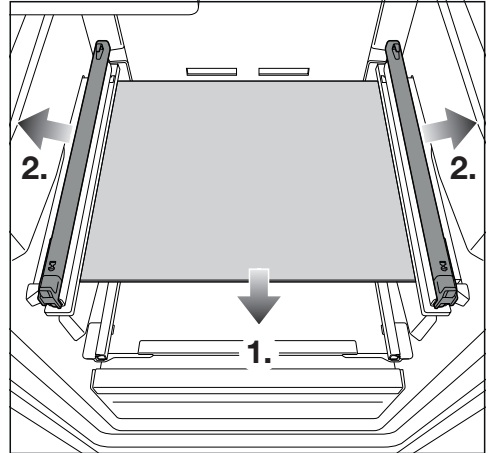

- Tag glaspladen ud 1.), og træk derefter teleskopskinnerne af til siden 2.).

Rengøring og vedligeholdelse

Udtrækshylde med Ice- & PizzaBox sættes i igen

- Sæt teleskopskinnerne på på hver side af glaspladerne.
- Sæt glaspladen i frysezone.

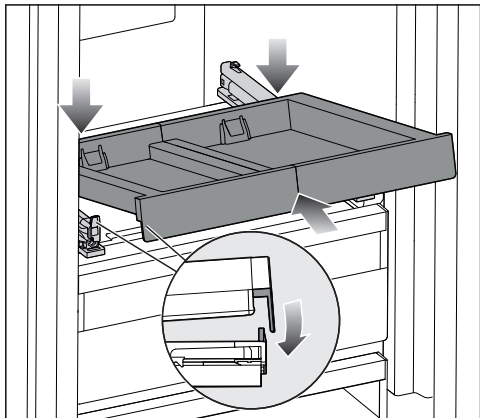

- Sæt udtrækshylden skråt ind bag forreste laske.
- Skub udtrækshylden skråt ind.

På begge sider skal den gå i hak bag lasken.

- Sæt udtrækshylden ned foran.

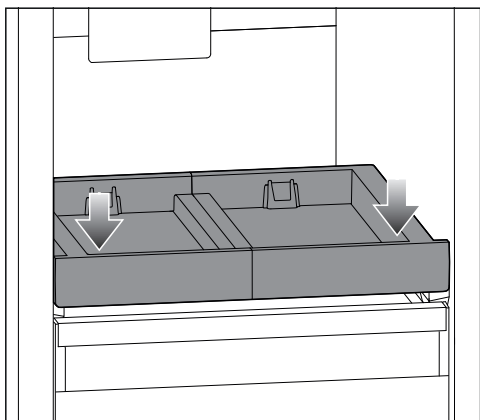

- Tryk udtrækshylden let ned foran, så det høres, den går i hak.

- Træk udtrækshylden helt ud, og støt let med hånden.
- Sæt isterningskuffen og PizzaBox på udtrækshylden.

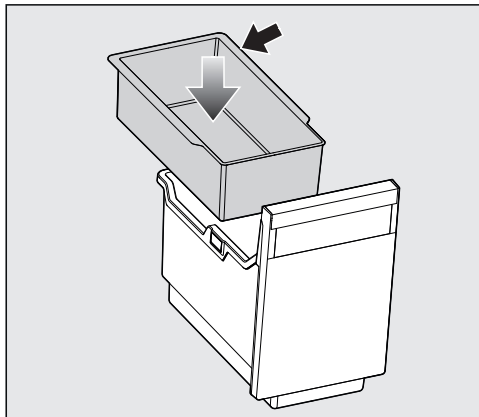

- Sæt hængeskuffen ind i isterningskuffen med stopkanten bagud.
- Skub udtrækshylden helt ind igen.

Isterningbakken rengøres

Isterningbakken kan **ikke** tages ud og skal derfor føres i rengøringsposition.

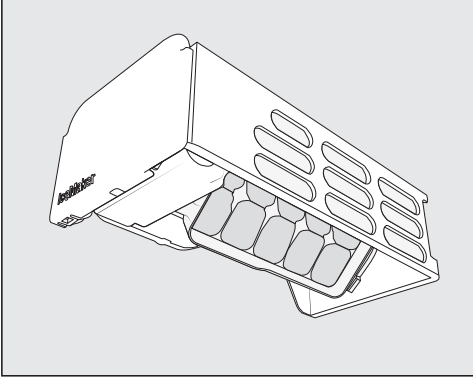

Rengør isterningbakken:

- Inden isterningmaskinen slukkes i længere tid.
- Is- og vandrester skal fjernes regelmæssigt.

Isterningbakkens rengøringsposition indstilles Ⓢ

Vær opmærksom på følgende, inden isterningbakkens rengøringsposition indstilles:

- Isterningmaskinen er tændt.
- Isterningskuffen er tom og skubbet helt ind.
- Tryk på ⚙️.
- Stryg fingeren mod venstre eller højre, indtil Ⓢ vises i midten.
- Tryk på Ⓢ.

Nu varer det lidt tid, inden isterningbakken er drejet til rengøringspositionen.

Når isterningbakken er kørt i position, vises symbolet ✓ i displayet.

- Denne indstilling forlades ved at trykke på ↵.

- Tag isterningskuffen ud.
- Rengør isterningbakken og isterningskuffen med lunkent vand og en smule opvaskemiddel til opvask i hånden. Tør grundigt efter med rent vand efter rengøringen, og eftertør alt med en klud.
- Sæt isterningskuffen ind igen.
- Tryk på ✓ efter rengøringen.

Det kan høres, at isterningbakken drejer tilbage til sin udgangsposition.

Tætningslisten i døren rengøres

⚠️ Fare for beskadigelse ved forkert rengøring.

Tætningslisten i døren kan blive porøs efter behandling med olie eller fedtstof.

Kom ikke olie eller fedtstof på tætningslisten i døren.

- Tætningslisten i døren skal rengøres med jævne mellemrum og kun med rent vand. Tør den derefter grundigt af med en tør klud.

Rengøring og vedligeholdelse

Ventilationsåbninger rengøres

Støvhobninger øger energiforbruget.

- Ventilationsåbningerne skal med jævne mellemrum rengøres med en børste eller en støvsuger (anvend fx afstøvningsbørsten til Miele-støvsugere).

Efter rengøring

- Sæt alle delene ind i køle-/fryseskabet.
- Tænd køle-/fryseskabet igen.

Køle-/fryseskabet begynder igen at køle.

- Aktiver Superfrost-funktionen ❄ et stykke tid, så frysezonen hurtigt bliver kold.
- Skub fryseskufferne med frysevarer ind i frysezonen, når temperaturen i frysezonen er tilstrækkelig lav.
- Deaktiver Superfrost-funktionen ❄, når en konstant frysezonetemperatur på min. -18 °C er nået.
- Luk døren.

De fleste funktionsforstyrrelser og fejl, der måtte opstå i den daglige drift, vil man selv kunne udbedre. I mange tilfælde kan man spare tid og penge, da det ikke er nødvendigt at kontakte Miele Service.

Besøg www.miele.dk/support/customer-assistance for at få yderligere oplysninger om, hvordan du selv kan udbedre fejl.







Undlad så vidt muligt at åbne køle-/fryseskabet, indtil fejlen er udbedret, for at undgå unødigt køletab.

Fejl	Årsag og udbedring
Kompressoren kobler stadig hyppigere til og kører i længere tid, så temperaturen i køle-/fryseskabet er for lav.	Ventilationsåbningerne/-arealerne er tildækkede eller støvede. <ul style="list-style-type: none">■ Undgå at tildække ventilationsåbningerne/-arealerne.■ Rengør ventilationsåbningerne/-arealerne regelmæssigt for støv.
	Køle-/fryseskabets dør er blevet åbnet ofte, eller store mængder friske madvarer er lagt ind til indfrysning. <ul style="list-style-type: none">■ Døren bør kun åbnes, når det er nødvendigt, og da i så kort tid som muligt. Den rigtige temperatur indstilles automatisk igen efter nogen tid.
	Døren er ikke lukket rigtigt. Der kan allerede have dannet sig et tykt lag is i fryseskabet. <ul style="list-style-type: none">■ Luk døren. Den rigtige temperatur indstilles automatisk igen efter nogen tid.
	Hvis der allerede har dannet sig et tykt lag is, reduceres køleeffekten, hvorved energiforbruget stiger. <ul style="list-style-type: none">■ Afrim køle-/fryseskabet, og gør det rent.
	Rumtemperaturen er for høj. Jo højere rumtemperaturen er, desto længere tid kører kompressoren. <ul style="list-style-type: none">■ Se vejledningen i afsnittet Installation - Opstillingssted.
	Køle-/fryseskabet er ikke indbygget korrekt i nichen.







Småfejl udbedres













Fejl	Årsag og udbedring
	<ul style="list-style-type: none">■ Indbyg køle-/fryseskabet iht. anvisningerne i den vedlagte monteringsanvisning.
	Temperaturen i køle-/fryseskabet er indstillet for lavt. <ul style="list-style-type: none">■ Korriger temperaturindstillingen.
	Der er ilagt mange madvarer til indfrysning på én gang. <ul style="list-style-type: none">■ Se venligst vejledningen i afsnittet Frysning og opbevaring.
	Superfrost-funktionen ❄ er stadig tilkoblet. <ul style="list-style-type: none">■ Deaktiver Superfrost-funktionen ❄, inden den selv frakobler, for at spare energi.

Generelle problemer med køle-/fryseskabet









Fejl	Årsag og udbedring
Der lyder ingen alarm, selv om døren har stået åben i længere tid.	Dette er ikke en fejl. Alarmen er frakoblet i Indstillingsmode. Sådan tilkobles den akustiske alarm igen: <ul style="list-style-type: none">■ Tryk på .■ Stryg fingeren mod venstre eller højre, indtil  vises i midten.■ Tryk på .■ Vælg den ønskede lydstyrke ved at stryge bjælken til venstre eller højre.■ Bekræft den ønskede indstilling ved at trykke på bjælkevisningen. Når alarm- og signallyde er tilkoblet, vises  orange.







Meldinger i displayet

Melding	Årsag og udbedring
 lyser i startdisplayet, og køle-/fryseskabet køler ikke, men det kan betjenes, og lyset i køle-/fryseskabet fungerer.	Demo-mode er tilkoblet. <ul style="list-style-type: none">■ Tryk på .■ Tryk på .■ Stryg fingeren mod venstre eller højre, indtil  vises i midten.■ Tryk på . Når Demo-mode  er frakoblet, slukker køle-/fryseskabet og skal tændes igen.



Melding	Årsag og udbedring
<p>Der vises intet i displayet. Det er sort.</p>	<p>Sabbat-mode  er tilkoblet: Lyset i kølezonen er slukket, og køle-/fryseskabet køler.</p> <ul style="list-style-type: none"> ■ Tryk på det sorte display. <p> vises.</p> <ul style="list-style-type: none"> ■ Tryk på . <p> lyser orange.</p> <ul style="list-style-type: none"> ■ Tryk igen på . <p>Hvis Sabbath-mode er frakoblet, lyser symbolet  hvidt.</p>
<p> lyser i displayet, og køle-/fryseskabet kan ikke betjenes.</p>	<p>Låsefunktionen er aktiveret.</p> <ul style="list-style-type: none"> ■ Deaktiver låsen på køle-/fryseskabet kortvarigt, eller deaktiver låsefunktionen helt (se afsnittet Yderligere indstillinger, Låsefunktion / deaktiveres kortvarigt/helt).
<p>Den automatiske døråbning er aktiveret. I displayet lyser   rødt, og der lyder en alarm.</p>	<p>Alarmen blev aktiveret, da motoren til den automatiske døråbning er overopvarmet.</p> <ul style="list-style-type: none"> ■ Vent et øjeblik, og lad motoren afkøle. ■ Bevæg døren med hånden.
<p>Den automatiske døråbning er aktiveret. I displayet lyser   gult, og der lyder en alarm.</p>	<p>En forhindring blokerer dørbevægelsen.</p> <ul style="list-style-type: none"> ■ Forhindringen udbedres. ■ Bevæg døren med hånden. <hr/> <p>Dørhængslingsmekanikken er blokeret.</p> <ul style="list-style-type: none"> ■ Bevæg ikke døren mod motorbevægelsen. Dørhængslerne kan være beskadiget. ■ Kontakt Miele Service.







Småfejl udbedres

Melding	Årsag og udbedring
I displayet lyser  gult, og der lyder en alarm.	Isterningskuffen er ikke sat ind i fryseskabet. Når døren er lukket, lyder en alarm. ■ Tryk på  i displayet. Fejlmeldingen blev bekræftet, og alarmen ophører. Den aktuelle faktiske temperatur vises igen i displayet. ■ Sæt isterningskuffen korrekt ind i fryseskabet igen, eller sluk isterningmaskinen.
	Der er ikke installeret fast vandinstallation. ■ Kontroller, om den faste vandinstallation er installeret korrekt.
	Vandtilførslen er ikke åben. ■ Åbn stopventilen.
	Der er knæk på slangen. ■ Kontroller slangen, og udskift en defekt slange med en original Miele-reservedel.
	Vandtrykket er for lavt. ■ Kontroller, om vandtrykket ligger mellem 150 kPa og 620 kPa (1,5 bar og 6,2 bar).
I displayet lyser  gult, og der lyder en alarm.	Isterningmaskinens skuffe er fuld. ■ Tag skuffen ud, og tøm den.
I displayet lyser   gult, og desuden lyder der en advarselstone, og lyset indvendigt lyser blinkende.	Døralarmen er blevet aktiveret. ActiveDoor er ikke aktiveret. ■ Tryk på   i displayet. Alarmen stopper, symbolet   slukkes, og det indvendige lys lyser konstant. ■ Luk døren.

Melding	Årsag og udbedring
<p>I temperaturdisplayet lyser   rødt, og desuden lyder en alarm.</p>	<p>Temperaturalarmen er blevet aktiveret, frysezone er for varm eller kold i forhold til den indstillede temperatur.</p> <p>Årsager hertil kan fx være:</p> <ul style="list-style-type: none"> – Døren er blevet åbnet ofte. – Der er lagt en stor mængde madvarer ind til indfrysning, uden at Superfrost er tilkoblet. – Der har været en længere strømafbrydelse. – Hvis køle-/fryseskabet er defekt. <p>■ Tryk på  .</p> <p>Fejlmeldingen blev bekræftet:   slukker, og alarmen ophører.</p> <p>I displayet blinker i ca. 1 min. den varmeste temperatur, der har været i køle-/fryseskabet. Derefter skifter temperaturangivelsen til den aktuelle temperatur.</p> <p>Den blinkende temperaturangivelse kan afbrydes:</p> <p>■ Tryk på temperaturdisplayet.</p> <p>Den viste varmeste temperatur slettes. Derefter vises den aktuelle temperatur i fryseskabet igen i displayet.</p> <p>■ Afhjælp alarmtilstanden.</p> <p>■ Kontroller afhængig af temperaturen, om madvarerne er tøet let eller helt op. Hvis det er tilfældet, skal madvarerne forarbejdes (koges eller steges), inden de fryses ned igen.</p>

Småfejl udbedres



Melding	Årsag og udbedring
<p>I displayet lyser  rødt, og der lyder en alarm.</p>	<p>Der vises en strømafbrydelse: Temperaturen i køle-/fryseskabet har inden for de seneste dage eller timer været steget for meget på grund af en strømafbrydelse.</p> <ul style="list-style-type: none">■ Tryk på . <p>Fejlmeldingen blev bekræftet:  slukker, og alarmen ophører.</p> <p>I temperaturdisplayet vises blinkende i ca. 1 min. den varmeste temperatur, der hidtil har været i køle-/fryseskabet. Derefter skifter temperaturangivelsen til den aktuelle temperatur.</p> <p>Den blinkende temperaturangivelse kan afbrydes:</p> <ul style="list-style-type: none">■ Tryk på temperaturdisplayet. <p>Den viste varmeste temperatur slettes. Derefter vises den aktuelle temperatur igen i temperaturdisplayet. Køle-/fryseskabet arbejder derefter videre med den seneste temperaturindstilling.</p> <ul style="list-style-type: none">■ Afhjælp alarmtilstanden.■ Kontroller afhængig af temperaturen, om madvarerne er tøet let eller helt op. Hvis det er tilfældet, skal madvarerne forarbejdes (koges eller steges), inden de fryses ned igen.

Melding	Årsag og udbedring
I displayet lyser  rødt, og en fejlkode F med tal vises. Desuden lyder en alarm.	<p>Der foreligger en fejl.</p> <ul style="list-style-type: none"> ■ Slå alarmen fra ved at trykke på symbolet  i displayet. ■ Kontakt Miele Service. <p>Ved henvendelse til Miele Service skal foruden den viste fejlkode også køle-/fryseskabets modelbetegnelse og serienummer oplyses. Disse informationer kan man få vist direkte.</p> <ul style="list-style-type: none"> ■ Tryk på i i displayet. <p>Displayet viser de nødvendige produktdata.</p> <p>Ved bekræftelse med  forlades visning af informationer i displayet, og fejlkoden vises igen.</p> <p>Køle-/fryseskabet kan også slukkes direkte fra fejldisplayet.</p>
	<p>Der vises en fejl på produktet: Denne visning har altid 1. prioritet og afbryder straks alle indstillinger, der netop foretages.</p> <p>En fejl på køle-/fryseskabet har fortrinsret i forhold til en evt. dør- og/eller temperaturalarm.</p>
I displayet lyser   rødt, og der lyder en alarm.	<p>Der er en fejl på isterningmaskinen.</p> <ul style="list-style-type: none"> ■ Slå alarmen fra ved at trykke på symbolet   i displayet. ■ Kontakt Miele Service.

Problemer med den automatiske døråbning

Fejl	Årsag og udbedring
Døren åbner med ændret hastighed.	Dette er ikke en fejl! Afhængig af fyldningen af dørhylderne kan hastigheden ændres.
Displayet viser  . Døråbningsvinklen kan ikke gemmes.	<p>Den valgte døråbningsvinkel er for lille.</p> <ul style="list-style-type: none"> ■ Vælg en døråbningsvinkel på min. 70°. For at kunne trække skufferne helt ud, er en døråbningsvinkel på min. 90° optimal.

Småfejl udbedres

Fejl	Årsag og udbedring
Døren reagerer ikke på bankesignalet.	Bankene er for svage. ■ Forøg ActiveDoor-sensorens følsomhed (se afsnittet Beskrivelse af køle-/fryseskabet, Automatisk døråbning (ActiveDoor)).
	Holiday-mode er tilkoblet. For at spare energi er den automatiske døråbning deaktiveret. ■ Åbn døren med hånden. Så snart Holiday-mode frakobles, genaktiveres den automatiske døråbning.
	Bankefunktionen er ikke aktiveret. ■ Aktiver automatisk døråbning (se afsnittet Yderligere indstillinger, Automatisk døråbning (ActiveDoor) ).
Døren reagerer ikke på stemmestyringen.	Stemmestyring er ikke aktiveret. ■ Foretag indstillingen i Miele App.
	Holiday-mode er tilkoblet. For at spare energi er den automatiske døråbning deaktiveret. ■ Åbn døren med hånden. Så snart Holiday-mode frakobles, genaktiveres den automatiske døråbning.
	Den automatiske døråbning er ikke aktiveret. ■ Aktiver automatisk døråbning (se afsnittet Yderligere indstillinger, Automatisk døråbning (ActiveDoor)  .







Lys

Fejl	Årsag og udbedring
 Fare for elektrisk stød på grund af fritliggende ledninger. Hvis lysafdækningen tages af, kan man komme i berøring med strømførende dele. Fjern ikke lysafdækningen. LED-lyset bør kun repareres eller udskiftes af Miele Service.	

 Risiko for at komme til skade på LED-lys.

Lyset svarer til risikogruppe RG 2. Hvis afdækningen er defekt, kan det skade øjnene.

Kig ikke direkte på lyset med optiske instrumenter (en lup eller lignende), hvis lysafdækningen er beskadiget.

Fejl	Årsag og udbedring
Lyset fungerer ikke.	Køle-/fryseskabet er ikke tændt. ■ Tænd køle-/fryseskabet.
	Sabbath-mode  er aktiveret: Displayet er mørkt, og køle-/fryseskabet køler. ■ Tryk på det sorte display.  vises. ■ Tryk på  .  lyser orange. ■ Tryk i indstillings-mode  på symbolet  . Hvis Sabbath-mode er frakoblet, lyser symbolet  hvidt.
	Hvis døren har stået åben i ca. 15 min., slukker lyset automatisk på grund af overopvarmning. Hvis dette ikke var årsagen, foreligger der en fejl. ■ Kontakt Miele Service.

Service / Garanti

Under miele.dk/Services findes informationer om, hvordan man selv kan udbedre småfejl og bestille reservedele.

Kontakt i tilfælde af fejl

Kontakt forhandleren eller Miele Kundecenter, hvis det ikke er muligt selv at udbedre fejlen.

Miele Service kan kontaktes online via miele.dk/service.

Kontaktdata til Miele Service findes i slutningen af denne brugsanvisning.

Oplys modelbetegnelse og serienummer ved henvendelse til Miele. Begge oplysninger kan findes på typeskiltet inde i køle-/fryseskabet eller, afhængigt af modellen, i indstillings-mode under Informationer **i**.

EPREL- database

Fra 1. marts 2021 findes informationerne om energimærkning og krav til økodesign i den europæiske produktdatabase (EPREL). Produkt databasen kan ses her: <https://eprel.ec.europa.eu/>. Her bliver du bedt om at indtaste model.

Modebetegnelsen kan findes på typeskiltet inde i køle-/fryseskabet eller, afhængigt af modellen, i indstillings-mode under Informationer **i**.

Miele			
XXXXXX	Nr. XX/ XXXXXXXXX.		
VENTILMÆRSKRYN-UNTERTISCHMOBIL MULTIFRIGERATORE VINE STORAGE CABINET UNDERCOUNTER TOP FRIGERIE DE MISE EN TEMP. DES VIN(S) MO. ENCASTRABLE SOUS PLAN FRIGERIO P. ACCONCIOMATO. VINGHARDEN POTREBAJO EN CUBERA BRIKHAJ TILMÆRSKRYN-UNTERTISCHMOBIL			
Klasse/Class Classe/Clase SN-ST	Ap-Type/AP-Type AP-Type/AP-Tipo	Enutic/Net/Gross Capacity Volume Enut/Capacidad Bruta XXX l	Celken/moegen/Freezing Capacity Pouvoir de Congel/Capac. Congeladora
Nutzinhalt Net Capacity Volume U e Capac. Util	Gas / K / G / WINE / CHILL Tot / R / F / WINE / CHILL		R600a: XXg

Miele Service

- Service inden for kort tid
- Lokale Miele-serviceteknikere i landsdækkende servicenet
- Teknikerne er specialuddannede i Miele's produkter
- Centralt dirigerede servicevogne
- Stor reservedelsbeholdning i servicevognen
- Originale Miele-reservedele
- 24 måneders garanti på alle fabriksnye Miele-produkter, -reservedele og reparationer
- Garanteret levering af reservedele i mange år efter at produktet er taget ud af salgsprogrammet

Reparationservice

Får du brug for reparationservice, klarer vi det hurtigt med egen serviceafdeling. Vi har over hele landet mere end 60 lokalt boende serviceteknikere og er derfor altid tæt på kunderne. Ventetiden på at få besøg af en servicetekniker er normalt kun ganske få dage, så dit produkt hurtigt er klar til brug igen. Dette kan vi gøre i kraft af vores store stab af serviceteknikere, som kører i centralt dirigerede servicevogne.

Teknikeren medbringer en stor mængde originale Miele-reservedele i sin servicevogn. Dette bevirker, at langt de fleste reparationer klares med det samme uden yderligere servicebesøg.

Rygraden i god service er dygtige serviceteknikere. Alle vores teknikere har en relevant faglig håndværksmæssig uddannelse, og denne suppleres løbende med Miele's egen uddannelse i drift, vedligeholdelse og reparation af vores produkter. Du kan derfor også altid få råd og vejledning om produkternes drift og vedligeholdelse.

Servicebestilling

Kontakt Miele Kundecenter via miele.dk/service

Miele's garanti

De efterfølgende bestemmelser om garanti omfatter udelukkende fabriksnye produkter. Garantien er gældende 24 mdr. fra købsdato, når der forevises kvittering, regning eller tilsvarende, hvoraf købsdato fremgår. Funktionssvigt på produkterne, der skyldes installationsmæssige forhold, dækkes ikke af garantien. Garantien indskrænker ikke købers rettigheder if. lovgivningen over for Miele.

Miele's garanti omfatter:

Fabriksnye produkter beregnet til private husholdninger og anvendt til rette formål. Fabrikations- og materialefejl, såfremt disse fejl konstateres under produktets normale brug.

For mindre øer, hvor færgetransport er påkrævet, Grønland og Færøerne gælder dog særlige bestemmelser.

Miele's garanti indebærer:

For store produkter betaler Miele alle udgifter til reservedele, arbejds løn og rejseudgifter for tekniker. Såfremt Miele skønner det nødvendigt, at produktet sendes til et Miele værksted, betaler Miele alle fragtudgifter hertil. For små produkter betaler Miele alle udgifter til reservedele og arbejds løn, hvorimod fremsendelse af produktet sker for købers regning og risiko. Efter udbedring af fejlen sker returnering af produktet for Miele's regning og risiko. Dele udskiftet ved en sådan reparation tilhører Miele.

Miele's garanti omfatter ikke:

- Fejl eller skader opstået direkte eller indirekte som følge af overlast, fejlbehandling, misbrug, skødesløs behandling, mangelfuld vedligeholdelse, fejlagtig indbygning, opstilling og tilslutning, spændingsvariationer og elektriske forstyrrelser eller ved reparation udført af andre end de af Miele autoriserede teknikere.
- Fejl eller skader opstået som følge af erhvervsmæssig eller anden brug af produkter, der er beregnet til private husholdninger.
- Erstatning for eventuelle følgeskader, herunder skader på andre genstande, driftstab etc., medmindre andet er lovmæssigt fastlagt.

Uberettiget tilkaldelse af Miele Service:

Inden Miele Service tilkaldes, kontrolleres de fejlmuligheder, det er muligt selv at udbedre. Såfremt kravet om udbedring er uberettiget, eksempelvis hvis produktets svigt skyldes en defekt sikring eller et defekt afløb, påhviler det kunden selv at betale de omkostninger, der er forbundet med at have tilkaldt service.

Transportskader:

Skulle produktet have fået en transport-skade under en transport, som køber selv har sørget for, rettes omgående henvendelse til den forhandler, hvor produktet er købt.

Lov om køb:

Bestemmelserne vedrørende garanti er gældende fra ikrafttrædelse af Lov om køb år 2002. Garantien fratager ikke køber adgang til at gøre et eventuelt ansvar efter købeloven gældende over for den forhandler, hvor produktet er købt. Henvendelse til Miele A/S virker samtidig som reklamation over for forhandleren.

Indberetning:

Ønskes fejlen ikke afhjulpet omgående, skal eventuelle krav i henhold til Miele's garanti sammen med den fornødne dokumentation for købsdato være indsendt skriftligt inden garantiens udløb til Miele A/S

Erhvervsvej 2, Postboks 1371
DK - 2600 Glostrup.

Informationer

Konformitetserklæring

Miele erklærer hermed, at dette køle-/fryseskab overholder direktiv 2014/53/EU.

Den komplette tekst til EU-konformitetserklæringen er tilgængelig her:

- På Miele's hjemmeside på den respektive produktside under Downloads.
- Brugsanvisning m.m. kan downloades på <https://miele.dk/brugsanvisninger> ved at angive produktnavn eller serienummer.

Frekvensbånd	2,4000 GHz – 2,4835 GHz
Maks. sendeeffekt	< 100 mW

Ophavsrettigheder og licenser

Til betjening og styring af kommunikationsmodulet anvender Miele egen eller tredjeparts software, der ikke falder ind under en såkaldt open source-licensbetingelse. Softwaren/softwarekomponenterne er ophavsretsligt beskyttet. Miele's og tredjeparts ophavsrettigheder skal respekteres.

Desuden indeholder kommunikationsmodulet, der er integreret i produktet, softwarekomponenter, som distribueres under open source-licensbetingelser. De indeholdte open source-komponenter og tilhørende ophavsretlige påtegninger, eksemplarer af de aktuelt gældende licensbetingelser samt eventuel øvrig information kan tilgås lokalt via IP gennem en webbrowser ([http\[s\]://<ip-adresse>/Licenses](http[s]://<ip-adresse>/Licenses)). De heri indeholdte regler for erstatningsansvar og garanti for open source-licensbetingelser gælder udelukkende i forhold til respektive rettighedsindehaver.

Miele A/S
Erhvervsvej 2
2600 Glostrup
www.miele.dk

Kontakt: miele.dk/service

Miele & Cie. KG
Carl-Miele-Straße 29
33332 Gütersloh
Tyskland

FNS 7794 ...

da-DK

M.-Nr. 12 584 060 / 03