













Інструкція з експлуатації Морозильник



Обов'язково прочитайте інструкції з експлуатації та монтажу перед встановленням, інсталяцією та введенням в експлуатацію. Завдяки цьому ви захистите себе та уникнете пошкоджень.

ЗМІСТ

Заходи безпеки та застереження	5
Ваш внесок в охорону навколишнього середовища	14
Установлення	15
Місце встановлення	15
Кліматичний клас	16
Вентиляція	17
Встановлення в комбінації впритул (Side-by-Side)	17
Меблеві дверцята	18
Вага меблевих дверцят	18
Розміри вбудовування	19
Вбудовування у високу шафу/вигляд збоку	19
Під'єднання та вентиляція	20
Підключення до водопроводу	21
Вказівки щодо підключення до води	21
Система водопостачання	22
Підключення електроживлення	24
Енергозбереження	25
Опис приладу	26
Головний екран	28
Розуміння принципу керування	28
Режим налаштування 	29
Автоматичне відчинення дверцят (ActiveDoor)	31
Автоматичне відчинення дверцят (ActiveDoor)	31
Автоматичне відчинення дверцят (ActiveDoor)	32
Оформлення внутрішнього простору	32
Контейнер для льоду й піци	32
Відкидний верхній контейнер	33
Гнучка конструкція морозильної камери (VarioRoom)	33
Супутнє устаткування	33
Устаткування, що можна придбати додатково	33
Ввімкнення і вимкнення приладу	34
Перед першим використанням	34
Підключення приладу	34
Увімкнення приладу	34
Вимкнення приладу	34
Дотримання вказівок у разі тривалої відсутності	34
Правильні температури	36
Індикація температури	36
Налаштування температури	36
Можливі значення для налаштування	36

Застосування функції SuperFrost	37
Програмування інших установок	38
Пояснення до відповідних налаштувань	38
Режим «Вечірка» 	38
Увімкнення функції блокування  / 	38
Режим «Шабат» 	39
Автоматичне відчинення дверцят (ActiveDoor) 	40
Змінення часу до спрацювання сигналу про відчинені дверцята  в разі відчинення дверцят вручну	43
Miele@home	44
Змінення гучності попереджувального та звукового сигналів  / 	45
Змінення яскравості дисплея 	45
Вимкнення режиму презентації 	46
Скидання до заводських налаштувань 	46
Інформація 	46
Сигнал про зміну темп-ри/відчинені дверцята	47
Заморожування та зберігання	49
Яким чином заморожувати свіжі продукти?	49
Максимальна потужність заморожування	49
Зберігання готових заморожених продуктів	49
Самостійне заморожування свіжих продуктів	49
Приготування кубиків льоду	52
Увімкнення/вимкнення генератора льоду 	53
Чищення та догляд	54
Розморожування	54
Вказівки щодо вибору мийних засобів	54
Підготовка холодильника до очищення	54
Очищення внутрішнього простору	55
Очищення устаткування вручну або в посудомийній машині	55
Виймання та демонтаж устаткування для очищення	55
Очищення ущільнення дверцят	59
Очищення вентиляційних профілів	60
Після чищення	60
Усунення несправностей	61
Сервісна служба	70
Куди звертатись у разі виникнення несправностей	70
База даних EPREL	70
Гарантійний термін	70

ЗМІСТ

Інформація	71
Технічний регламент.....	71
Авторські права й ліцензії.....	71
Гарантія якості товару	72

Заходи безпеки та застереження

Цей холодильник відповідає нормам технічної безпеки. Неправильна експлуатація може призвести до травмування людей і пошкодження приладу.

Перш ніж розпочинати використовувати холодильник, уважно прочитайте інструкцію з монтажу й експлуатації. Вона містить важливі вказівки щодо встановлення, безпеки, використання та обслуговування. Так можна запобігти травмуванню людей і пошкодженню холодильника.

Відповідно до норми IEC 60335-1 компанія Miele наполегливо рекомендує прочитати та врахувати всю доступну інформацію, а також попередження, вказівки з безпеки та встановлення холодильника.

Miele не несе відповідальності за пошкодження, спричинені через недотримання цих вказівок.

Дбайливо зберігайте цю інструкцію з експлуатації та монтажу й за можливості передайте її наступному власнику приладу.

Використання за призначенням

- ▶ Холодильник призначений для побутового використання та застосування в умовах, схожих до побутових, як-от
 - у магазинах, офісах і подібних робочих приміщеннях
 - у сільськогосподарських садибах
 - для використання гостями в готелях, мотелях, пансіонатах зі сніданком та інших типових житлових приміщеннях.Цей прилад не призначений для використання на відкритому повітрі.
- ▶ Використовуйте прилад виключно у домашньому господарстві для зберігання заморожених продуктів, для заморожування свіжих продуктів харчування та приготування льоду. Використання приладу з іншою метою є неприпустимим.

Заходи безпеки та застереження

► Холодильник не підходить для зберігання та охолодження лікарських засобів, плазми крові, лабораторних препаратів або подібних речовин чи продуктів, що лежать в основі Директиви щодо медичних продуктів. Неправильне використання холодильника може призвести до пошкодження або псування товарів, які в ньому зберігаються. Крім того, холодильник не призначений для роботи у вибухонебезпечних зонах.

Компанія Miele не несе відповідальності за можливі пошкодження, причиною яких є неналежне використання або неправильна експлуатація приладу.

► Особам (зокрема дітям), які за станом здоров'я або за браком досвіду чи відповідних знань не можуть впевнено користуватися холодильником, не рекомендується експлуатувати його без нагляду з боку відповідальної особи.

Таким особам можна використовувати холодильник без нагляду лише за умови, що вони отримали інструктаж щодо безпечної експлуатації та розуміють пов'язані з експлуатацією небезпеки.

Якщо у Вас є діти

► Діти до 8 років повинні знаходитись на безпечній відстані від приладу або під постійним наглядом.

► Діти старше восьми років можуть керувати холодильником без нагляду, якщо вони настільки опанували роботу з ним, що можуть робити це впевнено. Діти повинні розуміти можливу небезпеку, пов'язану з експлуатацією приладу.

► Дітям не дозволяється очищати холодильник без нагляду.

► Не залишайте без нагляду дітей, якщо вони знаходяться поблизу приладу. Ніколи не дозволяйте дітям грати із приладом.

► Небезпека задухи! Діти під час гри можуть залізти в пакувальний матеріал (наприклад, пластикову плівку) або вдягти його на голову і затягнути. Тримайте пакувальний матеріал подалі від дітей.

Техніка безпеки

► Система циркуляції холодоагенту перевірена на герметичність. Холодильник відповідає нормам безпеки та чинним директивам ЄС.



► Попередження: небезпека займання/наявність легкозаймистих матеріалів. Цей символ розташований на компресорі та вказує на легкозаймисті матеріали. Не знімайте цю наклейку.

Холодоагент, що міститься (інформація на типовій табличці), є екологічно чистим, але легкозаймистим. Використання цього холодоагенту, який не шкодить довкіллю, частково спричиняє збільшення рівня шуму, що виробляється приладом. Окрім шумів компресора можуть виникати аеродинамічні шуми в загальному холодильному циклі. Цих ефектів, на жаль, не можна уникнути, але вони не впливають на потужність холодильника.

Під час транспортування, вбудовування/встановлення необхідно стежити, щоб не пошкодити жоден із циркуляційних контурів холодоагенту. Викид холодоагенту може спричинити травмування очей, а витік холодоагенту може спалахнути.

У разі пошкодження:

- Уникайте відкритого полум'я або джерел іскріння.
- Від'єднайте холодильник від електромережі.
- Провітріть приміщення, у якому розташований прилад, протягом кількох хвилин.
- Зверніться до сервісної служби.

► Чим більше холодоагенту в холодильнику, тим більшим має бути приміщення, у якому буде розміщено холодильник. У разі витіку в надто малих приміщеннях можливе виникнення легкозаймистої газоповітряної суміші. Для 8 г холодоагенту слід використовувати приміщення не менше 1 м³. Кількість холодоагенту вказано на табличці всередині холодильника.

Заходи безпеки та застереження

► Технічні характеристики (запобіжник, напруга і частота живлення), вказані на типовій табличці повинні співпадати з даними електромережі, щоб запобігти пошкодженню приладу.

Порівняйте їх перед підключенням або проконсультуйтеся з фахівцем-електриком.

► Електробезпека приладу гарантована тільки в тому випадку, якщо він підключений до системи захисного заземлення згідно інструкцій. Дуже важливо дотримуватись цієї основної умови забезпечення електробезпеки. У разі сумніву проконсультуйтеся із фахівцем-електриком.

► Можлива тимчасова або постійна робота на відокремленій або немережевій синхронній системі електропостачання (наприклад, автономні мережі, резервні системи). Необхідною умовою експлуатації є відповідність системи енергопостачання вимогам стандарту EN 50160 або подібного.

Захисні заходи, передбачені в побутових установках і в цьому виробі Miele, мають також забезпечувати їхнє функціонування й роботу в автономному режимі або в режимі несинхронної роботи, або ж їх слід замінити еквівалентними заходами в установці. Як описано, наприклад, в актуальній публікації VDE-AR-E 2510-2.

► У разі пошкодження мережевого проводу, який входить до комплекту постачання, його необхідно замінити на оригінальний шнур живлення, щоб уникнути виникнення небезпеки для користувача. Використання виключно оригінальних запасних частин Miele гарантує належну техніку безпеки. Щоб гарантувати безпеку, ремонтні роботи можуть проводитися тільки сервісною службою або фахівцями, авторизованими компанією Miele.

► Багатомісні розетки не забезпечують належної безпеки (небезпека займання внаслідок перегріву). Не підключайте за їх допомогою прилад до електромережі.

► Якщо вода потрапить на струмопровідні деталі або на мережевий кабель, це може призвести до короткого замикання. З метою безпеки не встановлюйте холодильник у місцях розбризкування води/вологи (наприклад, гараж, пральня).

► Цей прилад не можна використовувати в нестационарних умовах (наприклад, кораблях).

► Пошкодження приладу можуть становити загрозу Вашій безпеці. Перевірте відсутність зовнішніх пошкоджень. У випадку їх наявності не вмикайте прилад.

Заходи безпеки та застереження

- ▶ Для надійної та безпечної роботи холодильника використовуйте його лише у змонтованому стані.
- ▶ Під час проведення робіт із встановлення й обслуговування, ремонтних робіт, а також інсталяційних робіт із мережею свіжої води необхідно від'єднати прилад від мережі. Прилад вважається повністю від'єднаним від електромережі лише тоді, коли виконана одна з таких вимог:
 - вимкнено запобіжники на електрощитку або
 - повністю викручено нарізний запобіжник на електрощитку, або
 - кабель підключення до мережі від'єднано від електричної мережі. Під час від'єднання від електромережі не тягніть за кабель, а тримайтеся за вилку.
- ▶ Некваліфіковане встановлення і техобслуговування або ремонтні роботи, а також неправильне підключення до мережі свіжої води можуть становити для споживача непередбачену загрозу. Роботи із встановлення й обслуговування, інсталяційні роботи з мережею свіжої води, а також інші ремонтні роботи, пов'язані з подачею води, повинні виконувати лише авторизовані фахівці Miele.
- ▶ Генератор льоду можна підключати виключно до холодної води.
- ▶ Miele не несе відповідальності за пошкодження, причиною яких є неправильне підключення до води.
- ▶ Гарантія втрачає силу, якщо ремонтні роботи морозильника були проведені не авторизованими фахівцями Miele.
- ▶ Пошкоджені деталі необхідно замінювати виключно оригінальними запчастинами Miele. Тільки за такої умови Miele гарантує, що деталі повністю відповідають вимогам безпеки.
- ▶ Цей холодильник оснащено спеціальним освітлювальним засобом через особливі вимоги (наприклад, щодо температури, вологості, хімічної стійкості, зносостійкості та вібрації). Цей елемент освітлення можна використовувати лише за прямим призначенням. Елемент освітлення непридатний для освітлення приміщень. Сервісне обслуговування повинні виконувати лише вповноважені спеціалісти або фахівці сервісної служби Miele. Цей холодильник містить кілька енергозберігаючих джерел світла щонайменше класу G.

Заходи безпеки та застереження

Належне встановлення

- ▶ Під час встановлення холодильника обов'язково дотримуйтесь інструкції з монтажу, що йде в комплекті.
- ▶ Завжди надягайте захисні рукавички під час транспортування та монтажу холодильника.
- ▶ Установлюйте холодильник із допомогою другої особи.
- ▶ Вбудуйте прилад у стійку горизонтальну вбудовану шафу прямокутної форми, яка стоїть на рівній горизонтальній поверхні.

Належна експлуатація

- ▶ Холодильник розраховано на певний кліматичний клас (діапазон температур у приміщенні), меж якого необхідно дотримуватися. Кліматичний клас зазначено на типовій таблиці всередині холодильника. Нижча температура у приміщенні призводить до збільшення часу простою компресора, у результаті чого прилад не зможе підтримувати необхідну температуру.
- ▶ Вентиляційні отвори не повинні бути закриті або заставлені. Необхідно забезпечити вільне відведення повітря. Внаслідок цього зростуть витрати електроенергії, крім того, не виключена ймовірність пошкодження окремих елементів конструкції.
- ▶ Якщо Ви зберігаєте в приладі або на його дверцятах продукти із вмістом жиру або масла, стежте, щоб жир або масло випадково не пролилися на пластикові деталі приладу. Інакше від контакту із пластиком можливе утворення тріщин.
- ▶ Небезпека займання і вибуху. Заборонено зберігати в приладі вибухонебезпечні матеріали (наприклад, аерозолі). Займісті гази можуть зайнятися від електричних деталей.
- ▶ Небезпека вибуху. Не використовуйте в приладі електричні пристрої (наприклад, для подрібнення льоду). Можуть утворитися іскри.
- ▶ Небезпека травмування користувача та пошкодження приладу. Не зберігайте в морозильному відділенні бляшанки і пляшки з газованими напоями або рідинами, які можуть замерзнути. Бляшанки або пляшки можуть тріснути.
- ▶ Небезпека травмування користувача та пошкодження приладу. Виймайте пляшки, які помістили в морозильне відділення для швидкого охолодження, не пізніше ніж через годину. Пляшки можуть тріснути.

Заходи безпеки та застереження

- ▶ **Небезпека травмування.** Не торкайтеся замороженого продукту та металевих деталей вологими руками. Руки можуть примерзнути.
- ▶ **Небезпека травмування.** Не беріть кубики льоду та морозиво до рота відразу після виймання з морозильного відділення. Через дуже низьку температуру заморожені продукти можуть примерзнути до губ або язика.
- ▶ Не допускається повторне заморожування підталих або розморожених продуктів харчування. Необхідно якомога швидше вжити їх у їжу, тому що вони можуть втратити свою поживну здатність або зіпсуватися. Відварені та смажені продукти після відтавання можна заморожувати повторно.
- ▶ При вживанні в їжу прострочених продуктів існує небезпека отруєння.
Термін зберігання продуктів залежить від таких факторів, як ступінь свіжості, якість продуктів та температура зберігання. Враховуйте вказівки виробника щодо умов і строків зберігання продуктів!

Приладдя й запчастини

- ▶ Використовуйте лише оригінальне устаткування Miele. Під час встановлення або вбудовування інших деталей право на гарантійне обслуговування буде втрачено. Крім того, може бути втрачена гарантована якість приладу.
- ▶ Miele надає гарантію на постачання запчастин після завершення серійного виробництва вашого холодильного обладнання на термін до 15 років (не менше 10 років).

Чищення та догляд

- ▶ Після виготовлення перших 3 партій кубиків льоду промийте генератор льоду і систему подачі води. Це потрібно зробити:
 - перед першим введенням в експлуатацію
 - після тривалого відключення генератора льоду
 - регулярно під час тривалої роботи (мінімум раз на місяць), щоб видалити залишки води із системи (для уникнення закупорювання системи подачі води залишками льоду)
 - перед вимкненням генератора льоду на тривалий час

Заходи безпеки та застереження

- ▶ Забороняється обробляти ущільнення дверцят за допомогою масел і жирів.
Внаслідок цього ущільнення стане згодом пористим.
- ▶ Пара за умови використання пароочищувачів може потрапити на струмопровідні деталі і спричинити коротке замикання.
Не використовуйте для чищення приладу пароочищувачі.
- ▶ Гострі предмети пошкоджують холодогенератор і прилад вийде з ладу. Тому не використовуйте гострі предмети для:
 - видалення інею та льоду,
 - відділення примерзлих формочок для льоду та продуктів.
- ▶ Не допускається використання для відтавання морозильної зони електронагрівачів або свічок. Можна пошкодити пластмасове покриття.
- ▶ Не допускається використання засобів для відтавання в аерозольній упаковці або засобів проти зледеніння. Вони можуть бути небезпечні для здоров'я, виділяти вибухонебезпечні гази або містити в складі роз'їдаючі пластмасу розчинники або горючі речовини.

Транспортування

- ▶ Транспортуйте прилад у вертикальному положенні і в транспортувальній упаковці, щоб уникнути пошкоджень..
- ▶ Небезпека травмування користувача та пошкодження приладу.
Транспортуйте прилад із допомогою 2 особи, оскільки він дуже важкий.

Утилізація відпрацьованого приладу

- ▶ Граючись, діти можуть закритися в холодильнику й задихнутися.
 - Зніміть дверцята приладу.
 - Вийміть бокси.
 - Розташуйте полиці в холодильнику так, щоб діти не могли легко потрапити всередину.
 - Утилізуючи старий холодильник, необхідно вивести з ладу замок. Саме це дасть змогу запобігти ситуаціям, коли діти під час гри замикаються всередині та наражають своє життя на небезпеку.

Заходи безпеки та застереження

▶ Небезпека ураження електричним струмом!

- Відріжте вилку від шнура живлення.
- Відріжте мережевий кабель від старого приладу.

Утилізуйте мережеву вилку й мережевий кабель окремо від старого приладу.

▶ Під час і після утилізації переконайтеся, що біля холодильника немає бензину або інших легкозаймистих газів чи рідин.

▶ Небезпека займання через витік мастила або холодоагента! Холодоагент і мастило, що містяться в приладі є легкозаймистими. Витікаючий холодоагент або мастило можуть зайнятися, якщо їх концентрація достатньо висока й вони контактують із зовнішнім джерелом тепла.

Під час утилізації переконайтеся, що холодильний контур не пошкоджено, щоб уникнути неконтрольованого витoku холодоагенту (інформація на заводській табличці) чи мастила.

▶ Викид холодоагенту може спричинити травми очей! Стежте за тим, щоб не пошкодити деталі морозильного контуру, наприклад,

- проколюванням каналів холодоагенту у випарнику,
- згинанням циркуляційних трубок,
- нанесенням подряпин на покриття.

Символ на компресорі (залежно від моделі)

Ця підказка важлива лише для переробки. При нормальній експлуатації не виникає жодної небезпеки.



▶ Масло в разі проковтування або потрапляння в дихальні шляхи може призвести до смерті.

Ваш внесок в охорону навколишнього середовища

Утилізація транспортувальної упаковки

Упаковка захищає прилад від пошкоджень під час транспортування. Матеріали, з яких виготовлена упаковка, безпечні для навколишнього середовища і легко утилізуються, тому підлягають переробці.

Повернення упаковки для її вторинної переробки дозволяє економно витратити сировину та зменшувати кількість відходів. Ваш продавець забере упаковку.

Утилізація відпрацьованого приладу

Електричні й електронні прилади містять цінні матеріали. Вони також містять певні речовини, суміші та деталі, які необхідні для функціонування та безпеки приладів. За умов неналежного використання відпрацьованого приладу або в разі його потраплення в побутове сміття такі речовини можуть завдати шкоди здоров'ю людини або довкіллю. Тому в жодному разі не утилізуйте відпрацьований прилад разом із побутовим сміттям.



Переконайтеся, що ваш холодильник не буде пошкоджений, доки його не буде утилізовано належним, екологічно безпечним способом.

Так можна переконалися, що холодоагент, який знаходиться в холодильному циклі, а також мастило з компресора не потраплять у довкілля.

Натомість віднесіть прилад до офіційного пункту безкоштовної утилізації відпрацьованих електричних і електронних приладів свого міста, продавця або компанії Miele. Відповідальність за видалення особистих даних на відпрацьованому приладі несе користувач. Ви зобов'язані вилучати використані батарейки та акумулятори, які не є щільно прикріплені до приладу, а також лампи, які можна вилучити неруйнівним способом. Віднесіть їх до відповідного пункту збору, де їх можна буде здати безкоштовно. Простежте, щоб до відправлення на утилізацію прилад зберігався в недоступному для дітей місці.

Місце встановлення

 **Небезпека травмування користувача та пошкодження приладу через перекидання холодильника.** Холодильник дуже важкий і під час відчинення дверцят може значно нахилитися вперед.

Тримайте дверцята приладу зачиненими, доки його не буде вбудовано та закріплено. Холодильник потрібно закріпити в ніші відповідно до інструкції з експлуатації та монтажу.

 **Небезпека пошкодження та займання через прилади, які генерують тепло.**

Прилади, які генерують тепло, можуть зайнятися та призвести до займання холодильника.

Холодильник не можна вбудовувати під варильною панеллю.

 **Небезпека пошкодження приладу та займання через відкрите полум'я.**

Відкрите полум'я може призвести до займання холодильника.

Стежте, щоб відкрите полум'я, наприклад свічки, знаходилося подалі від холодильника.

Для монтажу найкраще підходить сухе приміщення з хорошою вентиляцією.

 **Небезпека пошкодження через високу вологість.**

За високої вологості конденсат збирається на зовнішніх поверхнях холодильника та може призвести до корозії.

Конденсат може спричинити корозію на зовнішніх стінках приладу. Розташуйте холодильник у сухому та/або добре провітрюваному приміщенні з достатнім рівнем вентиляції.

Після встановлення переконайтесь, що дверцята приладу правильно зачиняються, а прилад встановлено так, як описано в інструкції з експлуатації. Потрібно дотримуватися вказівок щодо вентиляційних отворів.

Під час вибору місця монтажу врахуйте, що енергоспоживання холодильника підвищується, якщо його розміщено біля опалювального приладу, варильної поверхні або інших джерел тепла. Уникайте потрапляння прямих сонячних променів.

Чим вища температура в приміщенні, тим довше працює компресор, що у свою чергу збільшує витрати енергії.

Під час вбудовування приладу звертайте увагу на таке:

- Розетка не має розміщуватися позаду приладу, а має бути легко досяжною в аварійному випадку.
- Вилка та мережевий кабель не мають торкатися задньої стінки приладу, оскільки можуть пошкодитися внаслідок вібрації холодильника.

Установлення

- Інші прилади також не можна вмикати в розетки, якщо їх розміщено позаду холодильника.
- Під час встановлення холодильника стежте за тим, щоб мережевий кабель не защемився й не пошкодився.
- Не розміщуйте та не використовуйте кілька розеток, розподільних блоків або інших електронних пристроїв (наприклад, галогенних трансформаторів) на задній панелі пристрою.
- Підлога на місці монтажу повинна бути рівною й мати ту саму висоту, що й підлога докола.

Кліматичний клас

Холодильник розраховано на певний кліматичний клас (діапазон температур у приміщенні), меж якого необхідно дотримуватися.

Нижча температура в приміщенні призводить до збільшення часу простою компресора. Це може сприяти підвищенню температури в холодильнику, і, як наслідок, спричинити його пошкодження.

Кліматичний клас зазначено на типовій табличці всередині холодильника.

Кліматичний клас	Температура в приміщенні
SN	від 10 до 32 °C
N	від 16 до 32 °C
ST	від 16 до 38 °C
T	від 16 до 43 °C
SN-ST	від 10 до 38 °C
SN-T	від 10 до 43 °C

Щоб гарантувати безперебійну експлуатацію морозильного відділення кліматичного класу SN, його слід експлуатувати за низьких температур (до +5 °C).

Вентиляція

 **Небезпека пошкодження приладу та займання через недостатню вентиляцію.**

Якщо не забезпечено достатню вентиляцію холодильника, компресор вмикатиметься частіше та працюватиме довше. Це призведе до підвищення енергоспоживання та збільшення робочої температури компресора, що може спричинити його пошкодження.

Стежте за тим, щоб було забезпечено достатню вентиляцію холодильника.

Обов'язково дотримуйтеся вказаних відстаней до вентиляційних отворів.

Не закривайте вентиляційні отвори та не ставте перед ними предмети.

Крім того, їх потрібно регулярно очищати від пилу.

Повітря на задній стінці холодильника нагрівається. Тому під час проектування вбудованої шафи потрібно забезпечити належну вентиляцію (див. підрозділ «Монтажні розміри» та інструкцію з монтажу, що входить до комплекту постачання).

Встановлення в комбінації впритул (Side-by-Side)

 **Небезпека займання через конденсат на зовнішніх стінках приладу.**

За високої вологості конденсат збирається на зовнішніх стінках приладу та може призвести до корозії.

Не встановлюйте холодильник з іншими моделями безпосередньо один біля одного горизонтально чи вертикально.

Виняток: холодильник можна встановити поруч з іншим холодильником із вбудованим опалювальним приладом в окремих монтажних нішах. Дізнайтесь у спеціалізованих магазинах Miele, які комбінації можливі з вашим приладом.

Під час постачання холодильника шарніри дверцят розташовуються справа. Якщо ви хочете, щоб петлі знаходилися зліва, місце навішування дверцят потрібно змінити (див. додану інструкцію з монтажу).

Установлення

Меблеві дверцята

Вага меблевих дверцят

 Небезпека пошкодження через занадто важкі меблеві дверцята.

Прикріплені меблеві дверцята, вага яких перевищує допустиму, можуть стати причиною пошкодження петель, що також призведе до погіршення роботи.

Максимальна вага меблевих дверцят становить:

Холодильник	кг
FNS 7794 ...	26

Розміри вбудовування

Вбудовування у високу шафу/вигляд збоку

Усі розміри вказано в міліметрах.

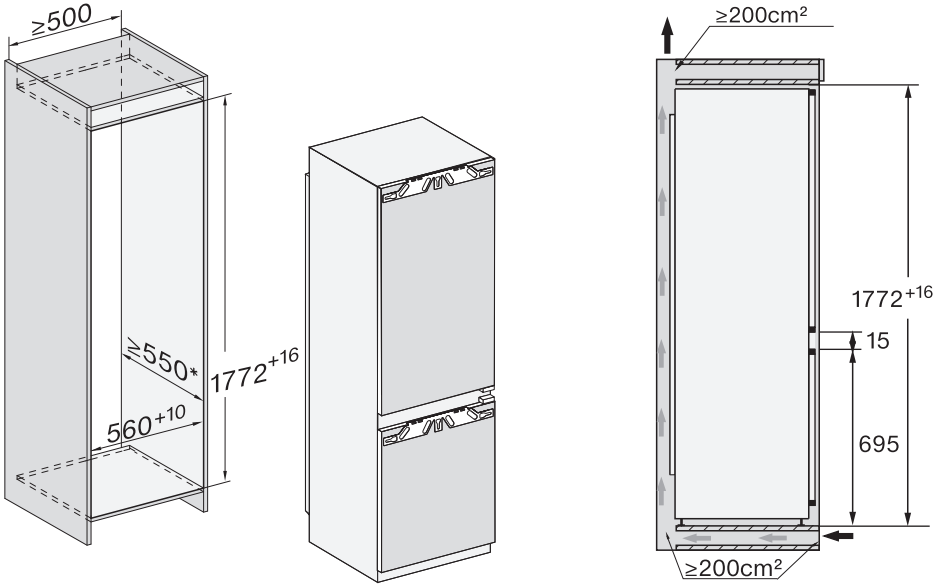

* Указані витрати електроенергії розраховано для глибини ніші 560 мм. Прилад, установлений у нішу глибиною 550 мм, працюватиме правильно, але з незначним збільшенням енерговитрат.

Перед вбудовуванням переконайтесь, що ніша точно відповідає зазначеним розмірам вбудовування.

Установлення

Під'єднання та вентиляція

Усі розміри вказано в міліметрах.

Необхідно обов'язково дотримуватися приписів щодо вентиляційних отворів, щоб забезпечити правильне функціонування холодильника.

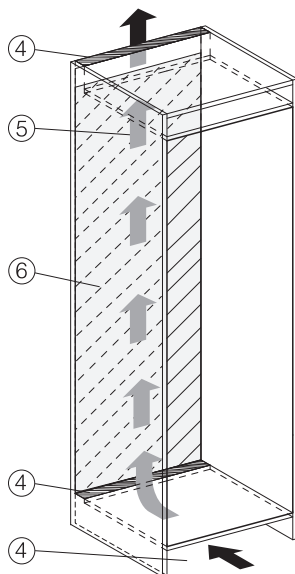
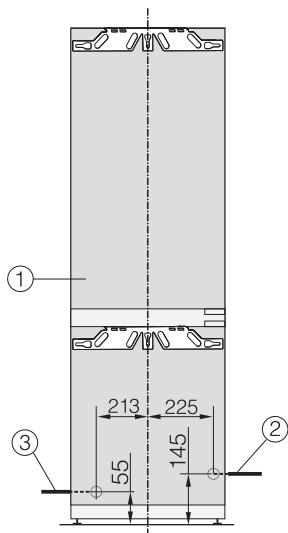

- ① Вигляд спереду
- ② Мережевий кабель, довжина = 2 200 мм
Довший кабель можна придбати в сервісній службі компанії Miele.
- ③ Підключення до водопостачання, довжина = 2 000 мм
- ④ Виріз для вентиляції, мін. 200 см²
- ⑤ Вентиляція
- ⑥ На цій ділянці не має бути під'єднань

Підключення до водопроводу

Вказівки щодо підключення до води

 Небезпека травмування користувача та пошкодження приладу внаслідок неналежного підключення.

Неналежне підключення може спричинити травмування та/або матеріальні збитки.

Підключення до водопроводу можуть здійснювати лише кваліфіковані фахівці.

 Перед підключенням приладу до водопостачання від'єднайте його від мережі.

Перед підключенням приладу до водопостачання перекрийте потік води.

 Небезпека для здоров'я та ризик пошкодження приладу через забруднену воду.

Якість води має відповідати чинним вимогам до питної води в країні, у якій використовують прилад.

Підключіть холодильник до питної води.

Прилад відповідає вимогам норм IEC 61770 і EN 61770.

Підключення до водопроводу має виконуватися відповідно до чинних вимог країни використання. Усі прилади та пристрої, які використовують для підведення води до холодильника, мають відповідати чинним нормам країни використання.

Для безперебійної роботи (пропускна здатність, розмір кубиків льоду, рівень шуму) тиск води має становити від 150 до 620 кПа (від 1,5 до 6,2 бар). Якщо тиск води в мережі становить понад 620 кПа (6,2 бар), необхідно вмонтувати редукційний клапан.

Лінія водопроводу та вхідний електромагнітний клапан холодильника розраховані на тиск води до 1 000 кПа (10 бар).

Завдяки свіжій воді ви отримаєте бездоганну якість кубиків льоду. Підключіть шланг безпосередньо до водопроводу й уникайте підведення води, внаслідок якого відбувся б її застій.

Використовуйте лише шланг із комплекту доставки. Шланг не можна вкорочувати, подовжувати або замінювати на інший.

Замінійте пошкоджений шланг виключно на оригінальну запчастину Miele. Придатний для харчових продуктів шланг можна придбати в інтернет-магазині Miele, у сервісній службі Miele чи в спеціалізованому магазині Miele.

Між шлангом та вузлом підключення до системи водопостачання необхідно встановити запірний кран, який у разі потреби дасть змогу перекрити подачу води.

Простежте за тим, щоб запірний кран залишався доступним, навіть коли прилад буде вмонтовано.

Установлення

Система водопостачання

Перевірте, чи щільно та надійно затягнені нарізні з'єднання.

⚠ Небезпека пошкодження шланга.

Подачу води від запірного крана до генератора льоду перервано.

Не перегинайте і не пошкоджуйте шланг.

Для підключення до вузла подачі води необхідний запірний кран із різьбою R3/4.

Електромагнітний клапан розташований в правому нижньому куті задньої частини холодильника. Він також має різьбу R3/4.

– Підключення шланга до холодильника

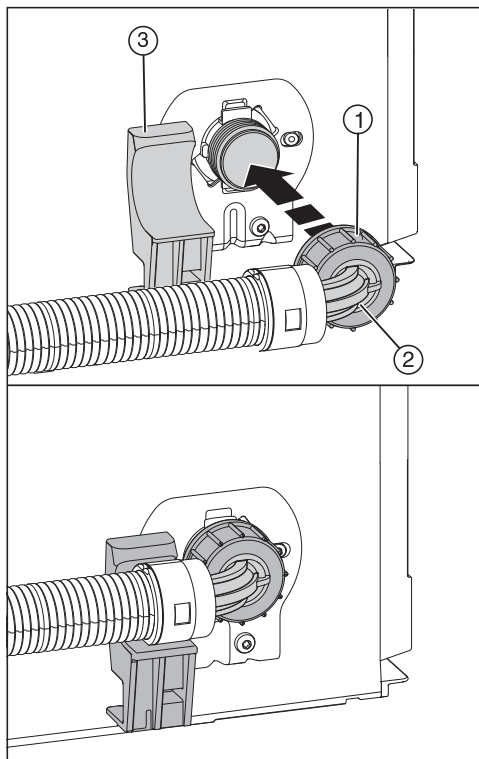

- Зніміть кришку з різьби електромагнітного клапана.
- Розмістіть похилий кінець шланга ② горизонтально на тримачі ③ й міцно тримайте шланг.
- Накрутіть гайку ① на різьбу вручну, поки вона міцно й надійно не прилягатиме.

– З'єднання шланга з краном

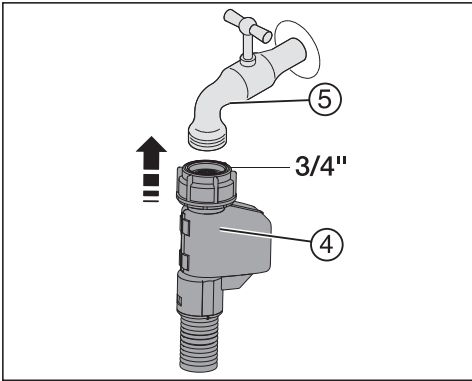

- Тепер приєднайте гайку ④ до крана ⑤.

– Перевірка підключення до водопроводу

Перш ніж встановити в меблевій ніші, перевірте водовідвідні з'єднання на герметичність.

- Повільно відкрийте запірний кран ⑤ і перевірте гвинтові з'єднання.

Установлення

Підключення електроживлення

Прилад призначено для підключення до розетки із заземленням виключно за допомогою кабелю, який додається.

Розташуйте холодильник таким чином, щоб мати доступ до розетки. Якщо доступ до розетки відсутній, переконайтеся, що на місці встановлення є пристрій відключення від мережі для кожного полюса.

⚠ Небезпека займання внаслідок перегрівання.

Експлуатація холодильника, під'єданого через багатомісну розетку або подовжувач, може призвести до перевантаження кабелю.

З міркувань безпеки не використовуйте багатомісні розетки чи подовжувачі.

Електропідключення має здійснюватися лише до стаціонарної електропроводки із заземленням (VDE 0100).

З міркувань безпеки для електричного підключення холодильника ми рекомендуємо використовувати у відповідній побутовій установці автоматичний пристрій захисного вимкнення (ПЗВ) типу .

Пошкоджений мережевий кабель можна замінити лише спеціальним кабелем такого ж типу (доступний у сервісній службі компанії Miele). Щоб гарантувати безпеку, ремонтні роботи можуть проводитися тільки сервісною службою або фахівцями, авторизованими компанією Miele.

Інформація про номінальне споживання й відповідний запобіжник зазначена на типовій табличці або в інструкції з використання. Порівняйте

цю інформацію з даними про електричне підключення на місці. У разі виникнення сумнівів проконсультуйтеся з кваліфікованим електриком.

Можлива тимчасова або постійна робота на відокремленій або немережевій синхронній системі електропостачання (наприклад, автономні мережі, резервні системи). Необхідність умово експлуатації є відповідність системи енергопостачання вимогам стандарту EN 50160 або подібного. Захисні заходи, передбачені в побутових установках і в цьому виробі Miele, мають також забезпечувати їхню функціонування й роботу в автономному режимі або в режимі несинхронної роботи, або ж їх слід замінити еквівалентними заходами в установці. Як описано, наприклад, в актуальній публікації VDE-AR-E 2510-2.

Підключення приладу

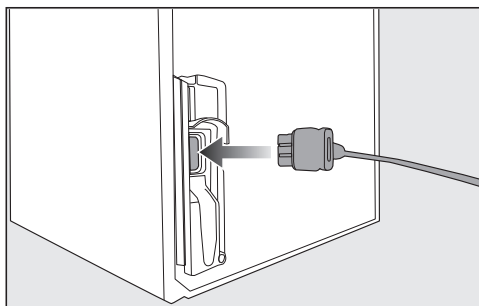

■ Вставте штекер на задній стінці холодильника.

Стежте за тим, щоб штекер приладу було зафіксовано правильно.

■ Вставте штепсельну вилку холодильника в розетку.

Прилад підключено до електромережі.

Таким чином можна зекономити енергію:

- Місце встановлення** За високої температури довкілля холодильнику необхідно частіше охолоджуватися, а тому він використовує більше енергії. Тому:
- Розміщуйте холодильник у кімнаті з достатньою вентиляцією.
 - Не розміщуйте холодильник біля джерела тепла (радіатор, плита).
 - Захистіть холодильник від впливу прямих сонячних променів.
 - Намагайтеся забезпечити у приміщенні температуру прибл. 20 °С.
 - Регулярно очищуйте вентиляційні отвори від пилу та не закривайте їх.
- Встановлення температури** Чим меншу температуру задано, тим більша витрата енергії. Рекомендовано застосовувати такі налаштування:
- У морозильній зоні -18 °С.
- Експлуатація** Споживання енергії збільшується внаслідок потрапляння тепла й утрудненої циркуляції повітря. Тому:
- Відчиняйте дверцята лише за потреби та якомога швидше зачиняйте їх. Відсортуйте продукти. Це допоможе відразу знайти потрібний продукт.
 - Після відкриття повністю зачиняйте дверцята.
 - Перш ніж ставити в холодильник теплі продукти й напої, дайте їм охолонути.
 - Зберігайте продукти добре запакованими.
 - Не переповнювати контейнери, щоб повітря могло циркулювати.
 - Контейнери й полиці необхідно розмістити так, як на момент поставки із заводу.
 - Кладіть продукти так, щоб вони не закривали вентиляційні отвори.

Опис приладу

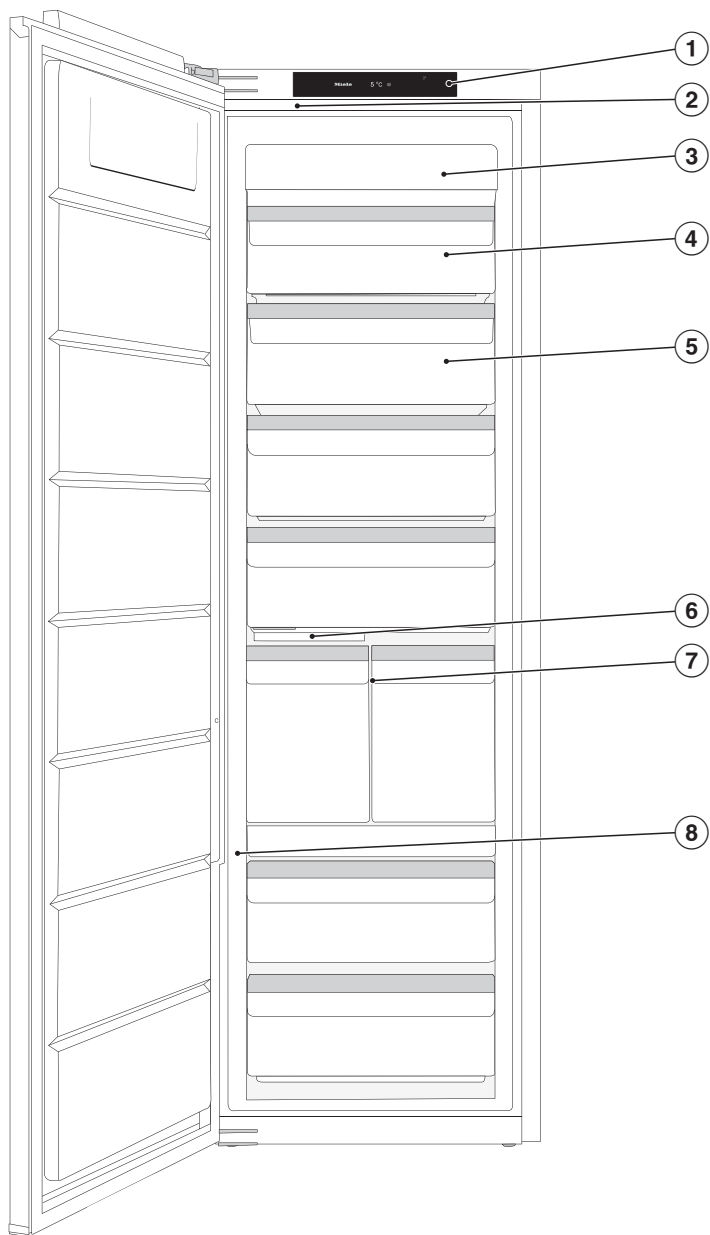

На цьому рисунку показано приклад моделі приладу з лівою дверною петлею.

- ① Дисплей
- ② Внутрішнє освітлення
- ③ Модуль Frost free
- ④ морозильний контейнер із можливістю нахилу
- ⑤ Морозильні контейнери
- ⑥ Генератор льоду з інтегрованою формою для льоду та підсвіткою
- ⑦ Контейнер для льоду й піци
- ⑧ Повзунковий перемикач для налаштування чутливості датчика удару (ActiveDoor)

Опис приладу

Головний екран

Дисплей можна подряпати гострими предметами, наприклад, олівцями. Доторкайтеся до дисплея лише пальцями. Якщо ваші пальці холодні, дисплей може не реагувати.













- ① Індикатор температури для морозильного відділення
- ② Сенсорні кнопки режиму налаштування  для вибору різних функцій у цьому режимі
- ③ Індикатор статусу з'єднання з Miele@home (видно, якщо налаштовано функцію Miele@home)
- ④ Індикатор режиму презентації (видно, якщо ввімкнено функцію режиму презентації)

Розуміння принципу керування







- Доторкніться до потрібної зони чи символу на головному екрані.
- Проведіть по дисплею пальцем ліворуч або праворуч, доки посередині не з'явиться бажане значення/символ.
- Для підтвердження торкніться на дисплеї потрібного вибору. Вибране значення/символ світиться (крім деяких винятків) оранжевим кольором.
- Щоб вийти з рівня налаштування, натисніть  або ОК.

Режим налаштування

У режимі налаштувань можна обрати такі функції і частково змінювати їх:

Символ	Функція	Заводське налаштування
	Увімкнення та вимкнення режиму «Вечірка» (див. розділ «Програмування інших налаштувань»)	Вимк.
	Увімкнення/вимкнення генератора льоду (див. розділ «Виробництво кубиків льоду»)	Вимк.
	Увімкніть або вимкніть функцію блокування (див. розділ «Здійснення додаткових налаштувань»)	 (Вимк.)
	Вимкнення приладу	—
	Увімкнення та вимкнення режиму «Шабат» (див. розділ «Програмування інших налаштувань»)	Вимк.
	Запит версії з режимом «Шабат»	—
	Налаштуйте або вимкніть функцію автоматичного відчинення дверей (ActiveDoor). (див. розділ «Програмування інших налаштувань»)	
	Увімкнути/вимкнути ActiveDoor (з'являється, лише якщо ActiveDoor ввімкнено) (див. розділ «Програмування інших налаштувань»)	
	Змінити заданий кут відчинення дверцят (з'являється, якщо кут відчинення дверцят вже задано) (див. розділ «Програмування інших налаштувань»)	
	Змінення часу до спрацювання сигналу про відчинені дверцята в разі відчинення дверцят вручну (див. розділ «Програмування інших налаштувань»)	1:00
	Перше налаштування функції Miele@home, активація та деактивація бездротової мережі або скидання конфігурації мережі (див. розділ «Програмування інших налаштувань»)	Мобільний додаток
	Увімкнення та вимкнення звуку кнопок	Увімк.

Опис приладу

	Змінення гучності або повне вимкнення попереджувальних і звукових сигналів (див. розділ «Програмування інших налаштувань»)	Увімк. /рівень 5
	Змінення яскравості дисплея (див. розділ «Програмування інших налаштувань»)	Рівень 4
	Змінення одиниць температури (градуси Цельсія (°C) або Фаренгейта (°F))	°C
	Вимкнення функції режиму презентації (видно, якщо ввімкнено) (див. розділ «Програмування інших налаштувань»)	Вимк.
	Скидання налаштувань до заводських (див. розділ «Програмування інших налаштувань»)	—
	Виклик інформації (модель і заводський номер) про холодильник (див. розділ «Програмування інших налаштувань»)	—
	Встановіть положення для чищення форми для льоду (з'являється, лише якщо генератор льоду ввімкнено) (див. розділ «Чищення та догляд»).	—

Автоматичне відчинення дверцят (ActiveDoor)

Якщо ввімкнено автоматичне відчинення дверцят, дверцята приладу можна відчинити, постукавши. Цю функцію необхідно активувати та налаштувати в режимі налаштувань  (див. розділ «Програмування інших налаштувань»).

Двері все ще можна відчинити вручну, якщо ви не активуєте ActiveDoor або деактивуєте її знову.

Ви можете відчинити або зачинити двері, двічі постукавши ззовні або зсередини. Під час автоматичного руху дверей на дисплеї блимає  і лунає звуковий сигнал.

 **Небезпека травмування під час автоматичного відкривання та закривання дверцят приладу**
Частини тіла, наприклад, пальці, можуть бути затиснуті в дверному отворі та зоні дверних петель.
Тримайте зону дверного отвору вільною.
Не тягніться рукою до дверних петель або внутрішньої частини холодильника, коли дверцята зачинені.
Не блокуйте дверцята.

 **Небезпека пошкодження під час автоматичного зачинення дверцят приладу**
Висувні контейнери або телескопічні напрямні (залежно від моделі) можуть бути пошкоджені.
Повністю висуньте контейнери.
Після виймання контейнера повністю вставте телескопічні напрямні.

Автоматичне відчинення дверцят (ActiveDoor)

Якщо ввімкнено автоматичне відчинення дверцят, дверцята приладу можна відчинити, постукавши. Цю функцію необхідно активувати та налаштувати в режимі налаштувань  (див. розділ «Програмування інших налаштувань»).

Двері все ще можна відчинити вручну, якщо ви не активуєте ActiveDoor або деактивуєте її знову.

Ви можете відчинити або зачинити двері, двічі постукавши ззовні або зсередини. Під час автоматичного руху дверей на дисплеї блимає  і лунає звуковий сигнал.

Опис приладу

Чутливість датчика удару

Чутливість датчика удару встановлюється за допомогою повзункового перемикача. Цей повзунковий перемикач розташований на зовнішньому краю з боку петель у нижній третині дверцят (див. розділ «Опис приладу»).

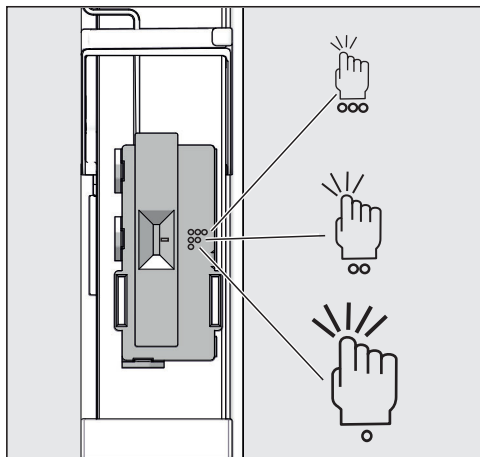

Можливості налаштування

Символ	Чутливість
3 пункти	високо
2 пункти	помірно
1 пункт	низько

Налаштування центру встановлюється на заводі.

Автоматичне відчинення дверцят (ActiveDoor)

Якщо ввімкнено автоматичне відчинення дверцят, дверцята приладу можна відчинити, постукавши. Цю функцію необхідно активувати та налаштувати в режимі налаштувань (див. розділ «Програмування інших налаштувань»).

Двері все ще можна відчинити вручну, якщо ви не активуєте ActiveDoor або деактивуєте її знову.

Ви можете відчинити або зачинити двері, двічі постукавши ззовні або зсередини. Під час автоматичного руху дверей на дисплеї блимає \square_A і лунає звуковий сигнал.

Оформлення внутрішнього простору

Контейнер для льоду й піци

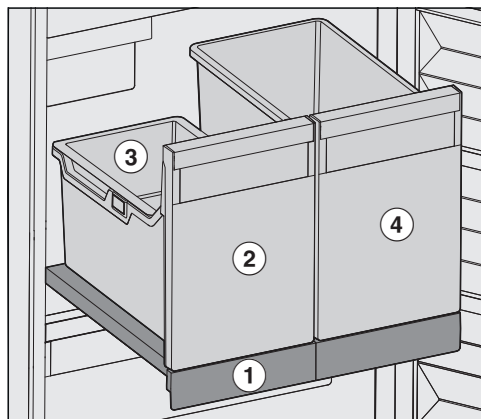

Контейнер для льоду й піци знаходиться на висувній полиці ① та може бути витягнутий тільки повністю.

У контейнері для льоду ② є підвісна підставка для льоду ③. Підвісної підставки достатньо для стандартної кількості кубиків льоду. Підвісну підставку можна легко зняти й замінити для використання.

Якщо вам знадобиться більше кубиків льоду, ви можете просто зняти підвісну підставку.

Коробки з піцою ④ можна зберігати вертикально в контейнері PizzaBox по-руч.

Коробки для піци легко виймаються та сортуються.

Ви також зручно переглядати запас піци.

Ви також можете використовувати контейнер PizzaBox для зберігання високих продуктів.

 **Небезпека пошкодження через перенавантаження приладу.**
Надмірна кількість продуктів може призвести до пошкодження контейнерів і висувної полиці.
Не перевищуйте максимальне навантаження висувної полиці – 20 кг.

Відкидний верхній контейнер

Верхній контейнер можна нахилити. Це полегшує доступ до заморожених продуктів.

■ Витягніть полицю.

Контейнер фіксується висувними упорами й не може випасти.

Гнучка конструкція морозильної камери (VarioRoom)

Якщо ви бажаєте заморозити продукти великого розміру, наприклад, індику або дичину, ви можете зняти верхні морозильні контейнери та скляні полиці між ними. Це створює більше об'єму, а отже, місця для зберігання громіздких, високих заморожених продуктів.

Супутнє устаткування

Лопатка для кубиків льоду

Устаткування, що можна придбати додатково

Компанія Miele розробила допоміжне устаткування та засоби для очищення та догляду за Вашим приладом.

Універсальна серветка з мікрофібри

Серветка з мікрофібри допомагає видаляти відбитки пальців і незначні забруднення на фронтальній поверхні з нержавіючої сталі, панелі управління, вікнах, меблях, вікнах авто та інше.

Набір серветок MicroCloth

До набору серветок MicroCloth входить універсальна серветка, серветка для скла та серветка для блискучих поверхонь.

Серветки дуже міцні на розрив і стійкі до зношування. Протирання серветкою з делікатною мікрофіброю забезпечує дуже високу ефективність очищення.

MicroCloth HyClean

MicroCloth HyClean – це антибактеріальна універсальна тканина, яка відрізняється особливою стійкістю до розривання та зносу. Її можна використовувати сухою або вологою, із засобом для очищення або без нього.

Додаткове устаткування можна замовити в інтернет-магазині Miele. Також ці засоби можна придбати в сервісній службі (див. у кінці інструкції з експлуатації) та фірмових магазинах Miele.

Ввімкнення і вимкнення приладу

Перед першим використанням

- Вийміть непотрібні пакувальний матеріал і захисну плівку.
- Промийте внутрішню частину приладу й устаткування (див. розділ «Чищення та догляд»).

Підключення приладу



- Підключіть прилад до електромережі, як описано в розділі «Підключення до електромережі».



Спочатку на дисплеї з'явиться Miele, а потім .

Увімкнення приладу

- Відчиніть дверцята пристрою.
- На дисплеї натисніть .

Холодильник починає охолоджувати, і вмикається внутрішнє освітлення.

Щойно температура досягне встановленого значення, індикатор температури почне світитися постійно, звуковий сигнал припиниться й символ   згасне.

- Якщо вам заважає попереджувальний сигнал, натисніть  .



Попереджувальний сигнал вимкнено.

У холодильнику встановлено попередньо визначену температуру.

Кладіть продукти в морозильне відділення тоді, коли температура в цьому відділенні буде достатньо низькою (принаймні -18 °C).

Вимкнення приладу

- Доторкніться до індикації температури на дисплеї.

- Проводьте пальцем праворуч, доки посередині не з'явиться символ .
- Натисніть .

Внутрішнє освітлення й охолодження вимкнуться.

На дисплеї з'являється .

Зверніть увагу: холодильник не відключається від електромережі в разі вимкнення.

Дотримання вказівок у разі тривалої відсутності

У залишеному на тривалий час із зачиненими дверцятами, вимкненому, але не вимитому приладі може з'явитися цвіль.

Перед тривалою відсутністю обов'язково очистьте холодильник камеру.

Якщо ви тривалий час не будете користуватися приладом, дотримуйтеся таких рекомендацій:

- Вимкніть прилад.
- Витягніть мережеву вилку з розетки або вимкніть запобіжник на щитку.
- Спорожніть контейнер для льоду.

 **Небезпека пошкодження генератора льоду.**

Якщо під час роботи припиняється подача води, а генератор льоду продовжує працювати далі, труба водопостачання може замерзнути. Вимкніть генератор льоду, якщо подачу води перервано (наприклад, під час відпустки).

- Закрийте запірний кран подачі води.

Ввімкнення і вимкнення приладу

- Вимийте холодильник і залиште його відчиненим для провітрювання, щоб уникнути утворення запаху.

Правильні температури

Правильно встановлена температура надзвичайно важлива для зберігання продуктів. Знижена температура сповільнює процеси утворення мікроорганізмів. Тому продукти не псуються швидко.

Для заморожування свіжих продуктів необхідно встановити температуру **-18 °C**. Таким чином ви зможете продовжити термін придатності продуктів і підтримати оптимальну якість.

Як тільки температура піднімається вище **-10 °C**, починається розпад мікроорганізмів, і стійкість продуктів під час зберігання зменшується. З цієї причини розморожені продукти можна заморожувати тільки після обробки (після варіння або смаження). Більшість мікроорганізмів гине при високих температурах.

Температура в приладі підвищується, якщо:

- Часто й надовго відчиняються дверцята.
- У ньому знаходиться багато продуктів.
- Для зберігання завантажені теплі, свіжі продукти.
- Навколо холодильника висока температура. Холодильник розраховано на певний кліматичний клас (діапазон температур у приміщенні), меж якого необхідно дотримуватися.

Якщо встановити постійну температуру заморожування **-18 °C** й дотримуватися належної гігієни, можна збільшити термін придатності продуктів до максимального й уникнути накопичення відходів.

Індикація температури

У звичайному режимі на дисплеї відображається **максимальна температура в морозильному відділенні**, яка на цей момент установилася в приладі.

Залежно від температури в приміщенні та налаштувань, перш ніж буде досягнуто встановлену температуру й вона на тривалий час висвітлиться на дисплеї, може минути кілька годин.

Налаштування температури

- Доторкніться до індикації температури на дисплеї.
- Проводьте пальцем ліворуч або праворуч, доки посередині не з'явиться потрібне значення температури.
- Для підтвердження натисніть на потрібне значення температури.

Індикація температури знову показує фактичну температуру, яка на цей час установилася у приладі.

Можливі значення для налаштування

- Морозильне відділення: від **-15 до -28 °C**

SuperFrost ❄️

За допомогою функції SuperFrost ❄️ температуру в **морозильному відділенні** можна швидко знизити до максимально низького значення (залежно від температури в приміщенні). Прилад працює з максимальною потужністю й температура в приладі знижується. Вибирайте цю функцію перед заморожуванням свіжих продуктів. Таким чином можна швидко заморозити продукти, зберегти їхню поживну цінність, вміст вітамінів, зовнішній вигляд і смак.

За ввімкненої функції SuperFrost ❄️ пристрій може працювати голосніше.

Функцію SuperFrost необхідно вимкати приблизно за **6 годин до завантаження** відповідних продуктів. Якщо ви маєте намір використати **максимальну ємність**, необхідно ввімкнути функцію SuperFrost ❄️ **за 24 години** до завантаження.

Функція SuperFrost ❄️ вимикається автоматично максимум через 72 години. Холодильник знову працює зі звичайною потужністю. Тривалість до вимкнення функції залежить від кількості завантажених свіжих продуктів.

Повідомлення: Щоб уникнути надмірного енергоспоживання, функцію SuperFrost можна вимкнути вручну, щойно продукти або напої достатньо охолонуть.

Функцію SuperFrost не потрібно вмикати, якщо

- ви завантажуєте вже заморожені продукти.
- ви щоденно завантажуєте до 2 кг продуктів.

Увімкнення та вимкнення функції SuperFrost ❄️

- Доторкніться до індикації температури.
- Торкніться ❄️, щоб знову ввімкнути або вимкнути функцію SuperFrost.

При **ввімкненій** функції SuperFrost ❄️ світиться оранжевим кольором.

- Вийдіть із цього меню налаштування, натиснувши індикацію температури.

Програмування інших установок

Пояснення до відповідних налаштувань

Нижче описано тільки ті налаштування, які потребують подальшого пояснення.

Доки ви знаходитесь в режимі налаштування , сигнал про відчинені дверцята або інші попереджувальні повідомлення автоматично вимикається.



Режим «Вечірка»

Функція режиму «Вечірка»  рекомендується, якщо потрібно швидко заморозити велику кількість свіжих продуктів і вам потрібні кубики льоду.

Повідомлення: Режим «Вечірка»  потрібно вмикати за 4 години до завантаження продуктів або напоїв.

При ввімкненому режимі «Вечірка»  автоматично вмикається:



- функція суперзаморожування 
- генератор льоду (виготовляє кубики льоду)

Прибл. через 24 години режим «Вечірка»  автоматично вмикається. Однак режим «Вечірка»  можна також вимкнути заздалегідь у будь-який час.

У разі збою живлення функція режиму «Вечірка»  вимикається.

Увімкнення функції блокування /

Увімкнена функція блокування захищає від ненавмисного вимкнення холодильника та від небажаних налаштувань сторонніми особами, наприклад, дітьми.

- Натисніть .
- Проведіть пальцем ліворуч або праворуч доки посередині не з'явиться символ .
- Натисніть .

При ввімкненій функції блокування  світиться оранжевим кольором.

- Зачиніть дверцята приладу. Лише потім активується функція блокування .

Тимчасова деактивація функції блокування /

Якщо потрібно налаштувати, наприклад, температуру, можна тимчасово вимкнути функцію блокування:

- Доторкніться до індикації температури.
- Натисніть і утримуйте  протягом 6 секунд.

Індикація переходить до налаштування температури.



- Тепер можна виконати потрібні налаштування.

Зачинення дверцят приладу знову вмикає функцію блокування .

Повне вимкнення функції блокування /

- Натисніть .
- Натисніть і утримуйте  протягом 6 секунд.

Програмування інших установок

- Проведіть пальцем ліворуч або праворуч доки посередині не з'явиться символ .
- Натисніть .

При вимкненій функції блокування світиться .

Режим «Шабат»

З метою підтримання релігійних звичаїв прилад оснащено режимом «Шабат».

Увімкнений режим «Шабат»  спочатку відображається на головному екрані.

Через 3 секунди дисплей вимикається.

Коли увімкнено режим «Шабат» , неможливо виконувати налаштування холодильника.



Стежте за тим, щоб дверцята приладу були щільно зачинені, оскільки візуальні й акустичні сигнали вимкнено.

Прибл. через 80 годин функцію режиму «Шабат»  буде автоматично вимкнено.

При увімкненому режимі «Шабат»  деактивуються такі налаштування:

- внутрішнє освітлення при відчинених дверцятах
- усі акустичні та візуальні сигнали
- індикація температури
- активне WLAN-з'єднання

Усі інші попередньо увімкнені функції залишаються активованими.

 **Небезпека для здоров'я** через споживання зіпсованих продуктів. Оскільки під час режиму «Шабат»  можливе порушення електропостачання не відобразатиметься, протягом певного часу їжа піддаватиметься впливу високих температур. Це зменшує термін придатності їжі.

Якщо під час використання режиму «Шабат»  виникали збої електропостачання, перевірте якість продуктів.

Вимкнення режиму «Шабат»

- Натисніть на темний дисплей.

З'являється .

- Натисніть .

 світиться оранжевим.

- Знову натисніть символ .

Якщо режим «Шабат» вимкнено, символ  світиться білим кольором.

Програмування інших установок

Автоматичне відчинення дверцят (ActiveDoor)



Можна виконати такі налаштування:

1. Активуйте та налаштуйте ActiveDoor під час введення в експлуатацію холодильника або пізніше
2. Деактивація ActiveDoor
3. Активуйте ActiveDoor, якщо функцію вже було налаштовано та деактивовано
4. Зміна заданого кута відкривання дверцят

1. Перша активація й конфігурація ActiveDoor

Активація та конфігурація складається з декількох кроків:

Активація ActiveDoor

- Натисніть .
- Проведіть пальцем вліво або вправо, доки посередині не з'явиться символ .
- Натисніть .

На дисплеї світиться жовтим .

- Натисніть *OK*.

На дисплеї світиться жовтим . Тепер потрібно встановити кут відкривання дверцят.

Установлення кута відкривання дверцят

Тримайте зону дверного отвору вільною.

- Відкрийте дверцята на потрібний кут (принаймні 70°).



Повідомлення: Щоб належним чином витягнути контейнери, оберіть кут відкривання дверцят не менше ніж 90°.

- Натисніть *OK*.



На дисплеї світиться жовтим .

- Натисніть *OK*.

- На дисплеї з'являється повідомлення : кут відкривання дверцят **не** вдалося зберегти.

Натисніть , щоб підтвердити інформацію. На дисплеї світиться жовтим . Почніть знову з кроку « Установлення кута відкривання дверцят».

- На дисплеї з'являється повідомлення : кут відкривання дверцят вдалося зберегти.

Натисніть , щоб підтвердити інформацію. На дисплеї світиться жовтим . Тепер ви повинні виконати контрольний запуск.

Виконання контрольного запуску

 **Небезпека травмування під час автоматичного відкривання та закривання дверцят приладу**
Частини тіла, наприклад, пальці, можуть бути затиснуті в дверному отворі та зоні дверних петель. Тримайте зону дверного отвору вільною.

Не тягніться рукою до дверних петель або внутрішньої частини холодильника, коли дверцята зачинені. Не блокуйте дверцята.

 **Небезпека пошкодження під час автоматичного зачинення дверцят приладу**
Висувні контейнери або телескопічні напрямні (залежно від моделі) можуть бути пошкоджені. Повністю висуньте контейнери. Після виймання контейнера повністю вставте телескопічні напрямні.

■ Натисніть *OK*.



Контрольний запуск почнеться. Дверцята автоматично зачиняються один раз і відчиняються знову.

При цьому на дисплеї блимає  й лунає звуковий сигнал.

- На дисплеї з'явиться повідомлення : контрольний запуск **не** був успішним.

Натисніть , щоб підтвердити інформацію. На дисплеї загоряється жовтим . Почніть знову з кроку « Активація ActiveDoor».

- На дисплеї з'явиться повідомлення : контрольний запуск був успішним.

Натисніть , щоб підтвердити інформацію. На дисплеї світиться жовтим . Тепер потрібно зберегти вибраний кут відкривання дверцят.

Збереження вибраного кута відкривання дверцят

■ Натисніть *OK*.





На дисплеї з'являється повідомлення : кут відкривання дверцят вдалося зберегти.

■ Натисніть , щоб підтвердити інформацію.

На дисплеї світиться оранжевим . Функцію ActiveDoor активовано.





Програмування інших установок

2. Деактивація ActiveDoor

- Натисніть .
 - Проведіть пальцем вліво або вправо, доки посередині не з'явиться символ .
 - Натисніть .
- На дисплеї світиться оранжевим .
- Натисніть .





 загоряється білим, а ActiveDoor вимикається.

3. Активація ActiveDoor

- Натисніть .
 - Проведіть пальцем вліво або вправо, доки посередині не з'явиться символ .
 - Натисніть .
- На дисплеї з'являється .
- Натисніть .

 загоряється оранжевим, і ActiveDoor активовано.

4. Зміна заданого кута відкриття дверцят

- Натисніть .
 - Проведіть пальцем вліво або вправо, доки посередині не з'явиться символ .
 - Натисніть .
- На дисплеї світиться оранжевим .

- Проведіть пальцем вліво або вправо, доки посередині не з'явиться символ .

- Натисніть .

На дисплеї світиться жовтим . Тепер потрібно встановити кут відкриття дверцят.

Установлення кута відкриття дверцят

Тримайте зону дверного отвору вільною.

- Відкрийте дверцята на потрібний кут (принаймні 70°).



Повідомлення: Щоб належним чином витягнути контейнери, оберіть кут відкриття дверцят не менше ніж 90°.

- Натисніть *OK*.



На дисплеї світиться жовтим .

- Натисніть *OK*.

- На дисплеї з'являється повідомлення : кут відкриття дверцят **не** вдалося зберегти.

Натисніть , щоб підтвердити інформацію. На дисплеї світиться жовтим . Почніть знову з кроку « Установлення кута відкриття дверцят».

- На дисплеї з'являється повідомлення : кут відкривання дверцят вдалося зберегти.

Натисніть , щоб підтвердити інформацію. На дисплеї світиться жовтим . Тепер ви повинні виконати контрольний запуск.

Виконання контрольного запуску

 **Небезпека травмування під час автоматичного відкривання та закривання дверцят приладу**
Частини тіла, наприклад, пальці, можуть бути затиснуті в дверному отворі та зоні дверних петель. Тримайте зону дверного отвору вільною.

Не тягніться рукою до дверних петель або внутрішньої частини холодильника, коли дверцята зачинені. Не блокуйте дверцята.



 **Небезпека пошкодження під час автоматичного зачинення дверцят приладу**
Висувні контейнери або телескопічні напрямні (залежно від моделі) можуть бути пошкоджені. Повністю висуньте контейнери. Після виймання контейнера повністю вставте телескопічні напрямні.

■ Натисніть *OK*.



Контрольний запуск почнеться. Дверцята автоматично зачиняються один раз і відчиняються знову.

При цьому на дисплеї блимає  й лунає звуковий сигнал.

- На дисплеї з'явиться повідомлення : контрольний запуск **не** був успішним.

Натисніть , щоб підтвердити інформацію. На дисплеї загоряється жовтим . Почніть знову з кроку « Активація ActiveDoor».

- На дисплеї з'явиться повідомлення : контрольний запуск був успішним.

Натисніть , щоб підтвердити інформацію. На дисплеї світиться жовтим . Тепер потрібно зберегти вибраний кут відкривання дверцят.

Збереження вибраного кута відкривання дверцят

■ Натисніть *OK*.

На дисплеї з'являється повідомлення : кут відкривання дверцят вдалося зберегти.

■ Натисніть , щоб підтвердити інформацію.

На дисплеї світиться оранжевим . Функцію ActiveDoor активовано.

Змінення часу до спрацювання сигналу про відчинені дверцята в разі відчинення дверцят вручну

Можна налаштувати, наскільки швидко після ручного відкривання дверцят приладу має лунати сигнал про відчинені дверцята.

■ Натисніть .

■ Проведіть пальцем вліво або вправо, доки посередині не з'явиться символ .

■ Натисніть .

■ Проводьте пальцем вліво або вправо, доки посередині не з'явиться потрібне значення часу: від 30 секунд до 3 хвилин і 30 секунд.

Програмування інших установок

- Для підтвердження натисніть на потрібне налаштування.

Miele@home

Холодильник оснащено інтегрованим модулем бездротової мережі. Згідно із заводськими налаштуваннями функцію об'єднання приладів у мережу деактивовано.

Для використання знадобиться:

- бездротова локальна мережа
- мобільний додаток
- обліковий запис користувача Miele. Обліковий запис користувача можна створити за допомогою мобільного додатка Miele.

Мобільний додаток Miele установлює з'єднання між холодильником і домашньою бездротовою мережею.

Після під'єднання холодильника до бездротової локальної мережі за допомогою мобільного додатка можна виконувати такі дії:

- Викликати інформацію про режим роботи вашого холодильника
- Змінювати налаштування холодильника

Через підключення холодильника до бездротової мережі витрати енергії збільшуються, навіть якщо холодильник вимкнено.

Переконайтеся, що в місці розташування холодильника достатній рівень сигналу бездротової локальної мережі.

Доступність з'єднання бездротової локальної мережі

З'єднання бездротової локальної мережі працює на тій самій частоті, що й інші прилади (наприклад, мікрохвильові печі, іграшки з дистанційним керуванням). Це може призвести до тимчасових перешкод або до повного збою з'єднання. Тому стабільна доступність запропонованих функцій не гарантується.

Доступність Miele@home

Використання мобільного додатка Miele залежить від доступності служб Miele@home у вашій країні.

Служба Miele@home доступна не в усіх країнах.

Інформацію про доступність можна знайти на веб-сайті www.miele.com.

Додаток Miele

Додаток Miele@home Ви можете безкоштовно завантажити в Apple App Store® або Google Play Store™.

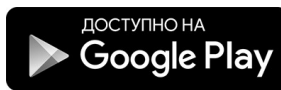

Перше налаштування Miele@home

- Натисніть .
- Проведіть пальцем ліворуч або праворуч, доки посередині не з'явиться символ @.
- Натисніть @.
- Натисніть на бажаний спосіб підключення (мобільний додаток або WPS).





Програмування інших установок

Після успішної реєстрації на головному екрані відображається .



Якщо з'єднання встановити не вдалось, з'являється .

- У цьому випадку потрібно запустити процес знову.

Деактивація або активація з'єднання з бездротовою мережею





- Натисніть .
- Проведіть пальцем ліворуч або праворуч, доки посередині не з'явиться символ .
- Натисніть .
- Щоб деактивувати з'єднання з бездротовою мережею, натисніть .

З'являється .

- Щоб знову активувати з'єднання з бездротовою мережею, натисніть .
- Щоб вийти з меню, натисніть .

Якщо активовано з'єднання з бездротовою мережею, на головному екрані світиться .

Скидання конфігурації мережі

- Натисніть .
- Проведіть пальцем ліворуч або праворуч, доки посередині не з'явиться символ .
- Натисніть .
- Проводьте пальцем праворуч, доки посередині не з'явиться символ .
- Натисніть .
- Натисніть ОК.



Усі виконані налаштування та введені значення для Miele@home буде скинуто.

З'єднання з бездротовою мережею деактивовано, і на головному екрані згасає символ .

Якщо холодильник утилізується, продається, або в експлуатацію вводиться холодильник, який уже був у використанні, скиньте його налаштування мережі. Усі особисті дані будуть видалені з холодильника. Крім того, попередній власник більше не зможе отримати доступ до холодильника.

Змінення гучності попереджувального та звукового сигналів /

Гучність попереджувального та звукового сигналів (наприклад, сигналу про відчинені дверцята або повідомлення про помилку) можна змінити. Або ж попереджувальний і звуковий сигнали можна вимкнути, якщо вони заважають.

- Натисніть .
- Проведіть пальцем ліворуч або праворуч доки посередині не з'явиться символ .
- Натисніть .
- Виберіть потрібну гучність, провівши пальцем ліворуч або праворуч по сегментній шкалі.
- Підтвердіть потрібне значення гучності, торкнувшись лінії.

При вимкненому попереджувальному та звуковому сигналах відображається .

Змінення яскравості дисплея

Яскравість дисплея можна відрегулювати відповідно до навколишнього освітлення.

- Натисніть .





Програмування інших установок

- Проведіть пальцем ліворуч або праворуч доки посередині не з'явиться символ ☼.
- Натисніть ☼.
- Виберіть потрібний рівень яскравості, провівши пальцем ліворуч або праворуч по сегментній шкалі.
- Підтвердіть потрібний рівень яскравості, торкнувшись лінії.

Вимкнення режиму презентації

Режим презентації  дає можливість демонструвати роботу приладу, наприклад, у магазині, із вимкненим компресором. Для побутового використання це налаштування не потрібне.



Якщо режим презентації ввімкнено в заводських налаштуваннях, на головному екрані з'явиться .

- Натисніть .
- Натисніть .
- Проведіть пальцем ліворуч або праворуч, доки посередині не з'явиться символ .
- Натисніть .

Після вимкнення режиму презентації  холодильник також вимикається, і його потрібно знову ввімкнути.

Скидання до заводських налаштувань

Усі налаштування холодильника скидаються до заводських (налаштування визначено в розділі «Опис приладу»).

- Натисніть .
- Проведіть пальцем ліворуч або праворуч, доки посередині не з'явиться символ .
- Натисніть .

З'являється .

- Натисніть *OK*.

Холодильник вимикається, і його потрібно знову ввімкнути.

Інформація

На дисплеї з'явиться інформація про прилад (модель і заводський номер).

Підготуйте цю інформацію про прилад:

- для інтеграції холодильника у вашу мережу Wi-Fi (див. розділ «Програмування інших налаштувань», розділ «Miele@home») (залежно від моделі).
- для сервісної служби Miele у випадку несправності (див. розділ «Сервісна служба»).
- для запиту інформації з бази даних EPREL (див. розділ «Сервісна служба»).

Сигнал про зміну темп-ри/відчинені дверцята

 **Небезпека для здоров'я** через споживання зіпсованих продуктів. Якщо протягом тривалого часу температура становить вище -18°C , продукти можуть відтанути або розморозитись. Це зменшує термін придатності їжі.

Перевірте, чи не почали продукти відтавати або розморозуватись. У такому разі відразу використайте їх або термічно обробіть (зваріть або засмажте), перш ніж заморозувати повторно.

Попередження про підвищення температури

Холодильник оснащено температурною сигналізацією, щоб температура в морозильній камері не підвищувалася непомітно.

Якщо температура досягне високого значення, на індикації температури засвітиться червоним .

Додатково лунатиме сигнал, доки аварійний стан не буде завершено або його передчасно не вимкнути.

Температурний діапазон, температура з якого вважається зависокою, залежить від заданої температури.

Звуковий сигнал та індикація з'являються в таких випадках:

- Ви вмикаєте прилад і температура в одній із температурних зон дуже відрізняється від встановленої.
- Під час сортування й виймання заморожених продуктів у прилад потрапляє багато теплого повітря.
- Ви заморожуєте велику кількість продуктів.
- Ви заморожуєте продукти в теплом свіжому вигляді.
- Відсутнє електропостачання.
- Прилад несправний.

Перед тим, як вимкнути сигнал зміни температури, слід визначити і виправити причину виникнення сигналу.

Якщо вам заважає попереджувальний сигнал, його можна завчасно вимкнути.

■ Натисніть .

Повідомлення про помилку підтверджено:  згасне, звучання сигналу припиняється.

На дисплеї з'являється головний екран: на індикаторі температури протягом прибіл. 1 хвилини блимає значення найвищої температури, яка встановилась у холодильнику. Потім на індикаторі температури відображається поточна температура в холодильнику,



Сигнал про зміну темп-ри/відчинені дверцята

Сигнал про відчинені дверцята

Дверна сигналізація для ручного відчинення дверей



Дверцята приладу відчинені протягом тривалого часу.

Холодильник оснащено дверною сигналізацією, щоб запобігти втраті енергії при відкритих дверцятах і захистити продукти, що зберігаються, від тепла.

Коли дверцята приладу залишаються відчиненими тривалий час, символ   на індикаторі температури відображається жовтим. Крім того, лунає попереджувальний сигнал та імпульсами світиться внутрішнє освітлення.



Період часу до спрацювання дверної сигналізації можна змінювати (див. розділ «Програмування інших налаштувань»).

Звуковий попереджувальний сигнал дверної сигналізації можна вимкнути (див. розділ «Програмування інших налаштувань»).

Як тільки дверцята приладу закриваються, звучання попереджувального сигналу припиняється, і символ   згасає на дисплеї.

Попереднє вимкнення сигналу про відчинені дверцята

■ Натисніть  .

Попереджувальний сигнал вимикається,   а внутрішнє освітлення залишається увімкненим.

Якщо дверцята приладу не зачиняються, дверна сигналізація знову лунає через 1 хвилину.

Дверна сигналізація для автоматичного відчинення дверцят

ActiveDoor скоро закривається.

Холодильник оснащено дверною сигналізацією, щоб запобігти втраті енергії при відкритих дверцятах і захистити продукти, що зберігаються, від тепла.

Якщо дверцята приладу залишаються відкритими занадто довго, дисплей  засвітиться жовтим кольором. Крім того, лунає попереджувальний сигнал та імпульсами світиться внутрішнє освітлення.

Час до спрацювання сигналу про відчинені дверцята **не** можна змінити.

Звуковий попереджувальний сигнал дверної сигналізації можна вимкнути (див. розділ «Програмування інших налаштувань»).



Через деякий час дверцята автоматично зачиняються. Попереджувальний сигнал припиняється й  зникає з дисплея.

Попереднє вимкнення сигналу про відчинені дверцята ActiveDoor

■ Доторкніться на дисплеї до .

Попереджувальний сигнал припиняється, символ  гасне, а внутрішнє освітлення постійно горить.

Якщо дверцята приладу не зачиняються, дверна сигналізація знову лунає через 1 хвилину.

Символ   на індикаторі температури відображається жовтим. Крім того, лунає попереджувальний звуковий сигнал і блимає внутрішнє освітлення (див. розділ «Дверна сигналізація: дверцята приладу тривалий час відчинені»).

Яким чином заморожувати свіжі продукти?

 **Небезпека для здоров'я** через споживання зіпсованих продуктів. Якщо протягом тривалого часу температура становить вище -18°C , продукти можуть відтанути або розморозитись. Це зменшує термін придатності їжі. Переверіте, чи не почали продукти відтавати або розморозуватись. У такому разі відразу використайте їх або термічно обробіть (зваріть або засмажте), перш ніж заморожувати повторно.

Свіжі продукти необхідно якомога швидше заморозити, тим самим ви збережете їхню поживну вартість, вміст вітамінів, належний зовнішній вигляд і смак.

Якщо продукти заморожувати швидко, клітинній рідині забракне часу на переміщення з клітин у проміжні камери. Клітини зморщуються значно менше. Лише незначна частина втраченої рідини повертається із проміжних камер назад до клітин, і в результаті продукти втрачають незначну кількість власного соку. Утворюється тільки невелика кількість води.

Максимальна потужність заморожування

Щоб продукти заморозилися повністю якнайшвидше, не можна перевищувати максимальну потужність заморожування. Максимальну потужність заморожування протягом 24 годин див. на типовій табличці «Потужність заморожування ... кг/24 год».

Зберігання готових заморожених продуктів

Якщо ви маєте намір зберігати вже заморожені продукти, у магазині перевірте:

- щільність упаковки
 - термін зберігання
 - температура холодильного відділення в магазині має становити -18°C або менше
- За можливості транспортуйте швидкозаморожені продукти в сумці-термосі й одразу переносьте їх у холодильник.

Самостійне заморожування свіжих продуктів

Перед завантаженням продуктів

- За 6 годин до розміщення на зберігання понад 2 кг свіжих продуктів увімкніть функцію SuperFrost ❄.
- За 24 години до розміщення на зберігання ще більшої кількості заморожених продуктів увімкніть функцію SuperFrost ❄.

Так уже поміщені на зберігання продукти накопичають резерв холоду.

- Заморожуйте тільки свіжі продукти.

Зверніть увагу, що певні продукти не можна заморожувати. До таких продуктів можна віднести, наприклад, овочі, які зазвичай вживають сирими, наприклад, салат або редиска.

Заморожування та зберігання

Повідомлення: Для збереження кольору, смаку, аромату й вітаміну С перед заморожуванням овочі необхідно бланшувати. Для цього овочі опускаються порціями в киплячу воду на 2–3 хвилини. Після бланшування покладіть овочі для швидкого охолодження в холодну воду. Дайте воді стекти.

Пакування заморожених продуктів

- Заморожуйте продукти порціями.

Повідомлення: Щоб уникнути морозного опіку, використовуйте відповідну упаковку (наприклад, контейнери для заморожування).

- Видавіть повітря з упаковки й щільно закрийте упаковку.
- Напишіть на упаковці її вміст і дату заморожування.

Розміщення заморожених продуктів

 **Небезпека пошкодження через перенавантаження приладу.**

Надмірна кількість продуктів може призвести до пошкодження контейнерів для заморожування/скляної полиці.

Дотримуйтеся відповідних максимальних значень навантаження:
верхній контейнер для заморожування = 12 кг
скляна полиця = 35 кг

Завантажені продукти, які необхідно заморозити, не мають торкатися раніше заморожених, щоб запобігти їх підтаванню.

- Кладіть продукти в сухій упаковці, щоб запобігти їх змерзанню або примерзанню.

Щоб продукти швидко повністю заморозилися, переконайтеся, що розмір пакування відповідає таким параметрам:

- Фрукти й овочі – макс. 1 кг
- М'ясо – макс. 2,5 кг

– невелика кількість заморожених продуктів

Заморожуйте їжу у верхніх контейнерах для заморожування.

- Щоб продукти промерзли якнайшвидше, розміщуйте їх по всій поверхні **верхнього** контейнера для заморожування.

– завантаження максимальної кількості продуктів для заморожування (див. типову табличку)

Якщо вентиляційні отвори заставлені, продуктивність приладу зменшується, а витрати енергії зростають.

Кладіть заморожені продукти так, щоб вони не закривали вентиляційні отвори.

Повідомлення: Ви зможете збільшити морозильне відділення. Якщо ви бажаєте заморозити продукти великого розміру, наприклад, індижку або дичину, тоді можна вийняти скляні полиці між контейнерами для заморожування.

- Вийміть верхні морозильні контейнери.
- Щоб продукти заморозились якнайшвидше, розмістіть їх рівномірно по всій поверхні на верхній полиці.

Після заморожування:

- Вимкніть функцію SuperFrost ❄️.
- Покладіть заморожені продукти в контейнери для заморожування та знову вставте їх у прилад.

Швидке охолодження напоїв

Виймайте пляшки, які були покладені в морозильне відділення для швидкого охолодження, **не пізніше, ніж через годину**. Вони можуть лопнути.

Приготування кубиків льоду

Перш ніж увімкнути генератор льоду, переконайтеся, що:

- Генератор льоду очищено.
- Холодильник увімкнено.
- Кубики льоду можна створювати, лише якщо контейнер для льоду повністю закрито.
- У верхньому контейнері для кубиків льоду є підвісна підставка для льоду. Якщо вам знадобиться більше кубиків льоду, ви можете просто зняти підвісну підставку. Після цього льодогенератор автоматично виробляє достатню кількість кубиків льоду, доки не буде досягнуто максимального рівня заповнення контейнерів для кубиків льоду.

 **Небезпека для здоров'я** через забруднену мікробами воду.

Вода, яка довгий час перебуває у водопроводі, може забруднитися та нашкодити вашому здоров'ю.

Після введення холодильника в експлуатацію видаліть перші 3 партії вироблених кубиків льоду, оскільки вода використовується для першого промивання водопроводу.

Це стосується як введення в експлуатацію, так і тривалого вимкнення генератора льоду (більше 5 днів).

Після першого введення в експлуатацію може пройти до 24 годин, поки перші кубики льоду потраплять із генератора в нішу для льоду.



Після вимкнення і ввімкнення генератора цей процес триває максимум 6 годин.

Готуйте лід за допомогою генератора лише в побутових об'ємах.

Генератор льоду виробляє приблизно 0,8 кг кубиків льоду за 24 години.

Кількість вироблених кубиків льоду залежить від температури в зоні заморожування: **чим нижча температура, тим більше кубиків льоду виробляється за певний проміжок часу.**

Увімкнення/вимкнення генератора льоду

- Натисніть .
- Проведіть пальцем вліво або вправо, доки посередині не з'явиться символ .
- Натисніть .

Якщо генератор льоду увімкнений,  світиться оранжевим.

Після охолодження морозильного відділення генератор льоду заповнюється водою.

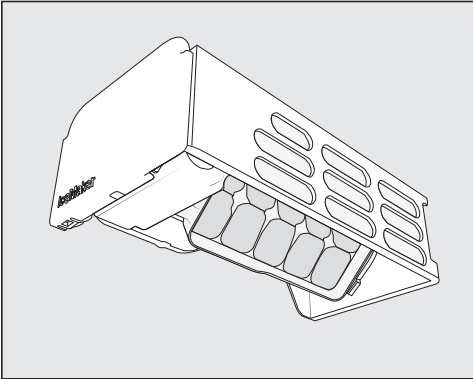

Щойно лід буде готовий, кубики льоду автоматично випадуть у підставку із вбудованої форми для льоду. Підвісну підставку можна зняти за потреби.

Як тільки підвісна підставка або контейнер для льоду заповнюється, приготування кубиків льоду автоматично припиняється. Висувний контейнер не заповнюється до краю.

Повідомлення: Збільште кількість кубиків льоду, рівномірно розподіливши їх.

Повідомлення: Регулярно спорожнюйте підвісну підставку або контейнер для льоду, щонайпізніше, якщо ви не виймали лід протягом тижня. Так у вас завжди буде свіжий лід, а кубики не будуть злипатися.

Якщо ви не хочете готувати кубики льоду, ви можете вимкнути генератор льоду, незалежно від морозильного відділення.

Коли генератор льоду вимкнений, у контейнері для льоду можна зберігати також продукти.

- Щоб продовжити приготування кубиків льоду, повністю вставте контейнер для льоду назад.

Чищення та догляд

Типову табличку всередині холодильника не можна знімати. Вона знадобиться в разі виникнення несправності.

Стежте за тим, щоб вода не потрапляла в електронний блок і підсвічування.

 **Небезпека пошкодження через потрапляння вологи.**
Пара пароочищувача може пошкодити пластик і електричні деталі.
Не використовуйте пароочищувачі для чищення холодильника.

Розморозжування

Прилад оснащено системою «Frost free», завдяки якій розморозжування відбувається автоматично.

Волога, яка утворюється, осідає на випарнику, автоматично час від часу відтає та випаровується.

Завдяки автоматичному розморозжуванню холодильник ніколи не вкривається льодом. Продукти при цьому не замерзаються.

Вказівки щодо вибору мийних засобів

Для чищення внутрішнього простору приладу використовуйте лише звичайні не шкідливі для продуктів засоби для чищення та догляду.

Щоб не пошкодити зовнішні поверхні, **не** застосовуйте для очищення

- мийні засоби на основі соди, аміаку, кислоти чи хлориду
- мийні засоби для видалення накипу
- абразивні мийні засоби (наприклад, у вигляді порошку або пасти, наждак)
- мийні засоби, що містять розчинники
- мийні засоби для очищення нержавіючої сталі
- засоби для чищення посудомийних машин
- спреї для чищення духових шаф
- засоби для очищення скла
- абразивні жорсткі губки та щітки (наприклад, губки для чищення кастрюль)
- меламінові губки
- гострі металеві скребки

Рекомендовано використовувати для чищення чисту губку, ледь теплу воду та трохи м'якого мийного засобу.

Підготовка холодильника до очищення

■ Вимкніть прилад.

На дисплеї з'являється , і охолодження вимикається.

■ Вийміть із приладу продукти та покладіть їх у прохолодне місце.

- Дістаньте всі знімні деталі для чищення (див. підрозділ «Виймання й демонтаж устаткування для очищення»).

Очищення внутрішнього простору

Регулярно очищуйте прилад, але щонайменше один раз на місяць.

У разі тривалого впливу забруднення за певних умов очистити поверхні буде неможливо.

Поверхні можуть змінитися чи втратити свій колір.

Найкраще негайно видаляти забруднення.

- Очистіть **внутрішній простір** чистою губкою, ледь теплою водою та невеликою кількістю побутового м'якого мийного засобу.
- Промийте після очищення чистою водою, а потім протріть усе насухо ганчіркою.
- На деякий час залиште дверцята приладу відчиненими для провітрювання, щоб уникнути утворення запаху.

Очищення устаткування вручну або в посудомийній машині

Наведені нижче деталі можна мити виключно **вручну**:

- усі контейнери
- Висувна полиця з контейнером для льоду й піци
- Телескопічні напрямні й захисні планки (на скляних полицях)
- підвісна підставка
- лопатка для кубиків льоду

Наведені нижче деталі **можна мити в посудомийній машині**:

 Небезпека пошкодження через високу температуру в посудомийній машині.

Деякі деталі холодильника можуть бути непридатними для миття в посудомийній машині при температурі вище 55 °С. Вони можуть деформуватись.

Для компонентів, які можна мити в посудомийній машині, вибирайте лише програми миття, температура яких не перевищує 55 °С.

Контактуючи з натуральними барвниками, наприклад, морква, помідори й кетчуп, пластикові деталі можуть змінити колір у посудомийній машині. Зміна кольору не впливає на міцність деталей.

- скляні пластини

Виймання та демонтаж устаткування для очищення

Виймання верхнього контейнера й полиці

- Витягніть висувний контейнер до упору.
- Злегка нахиліть контейнер вгору й вийміть його під кутом угору.
- Витягніть скляну полицю разом із напрямними.
- Відведіть напрямні в сторону.
- Після очищення знову прикріпіть напрямні до скляної полиці.

Встановлення верхнього контейнера

- Помістіть скляну полицю разом із напрямними в морозильну камеру.

Чищення та догляд

- Помістіть висувний контейнер по діагоналі зверху в напрямні та втисніть його до упору.

Виймання контейнерів і скляних полиць на телескопічних напрямних

Магніт на контейнері важливий для функціонування льодогенератора. Не знімайте магніт.

- Витягніть контейнер до упору, а тоді вгору.

Потім знову вставте телескопічні напрямні, щоб уникнути можливих пошкоджень.

- Вийміть скляну полицю разом із телескопічними напрямними.

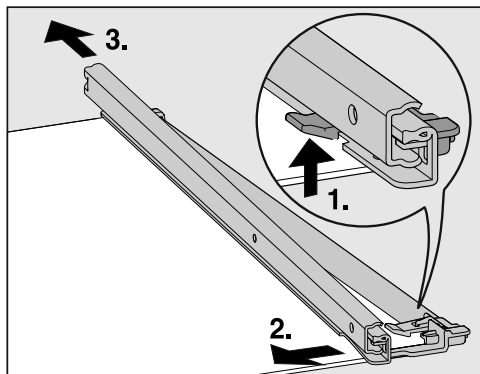

- Зніміть телескопічну напрямну:

1. Натисніть язичок догори.
2. Зсуньте телескопічну напрямну вбік.
3. Потім зніміть напрямну, потягнувши назад.

- Зніміть передню й задню захисні планки з полиці.

- Після очищення знову прикріпіть захисні планки до поверхні стикування.

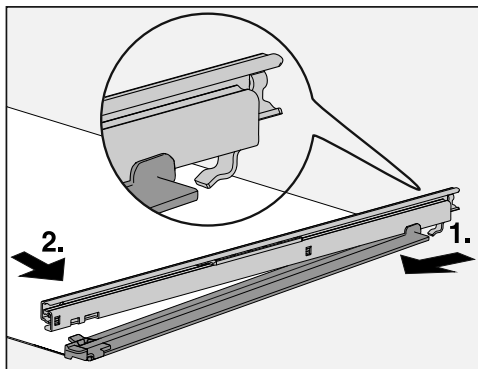

- Встановіть телескопічні напрямні на полиці:

1. Для цього вставте напрямну із заднього боку та закріпіть її.
2. Потім закріпіть язичок спереду.

Встановлення боксу

- Помістіть скляну полицю разом із телескопічними напрямними в морозильну камеру.

- Вставте висувний контейнер на повністю висунуті телескопічні напрямні.

Виймання контейнера для льоду й піци з висувною полицею

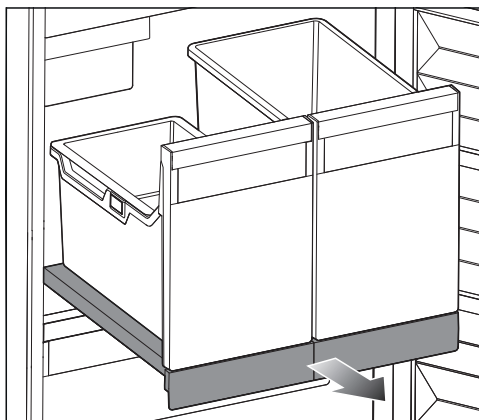

- Повністю витягніть висувну полицю.

Чищення та догляд

- Вийміть контейнер для льоду з підвісною підставкою, а також контейнер для піци, злегка піднявши їх спереду.
- Спорожніть підвісну підставку, контейнер для льоду та контейнер для піци.

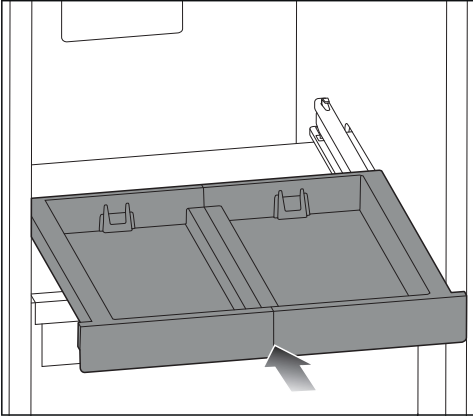

- Засуньте висувну полицю до упору.

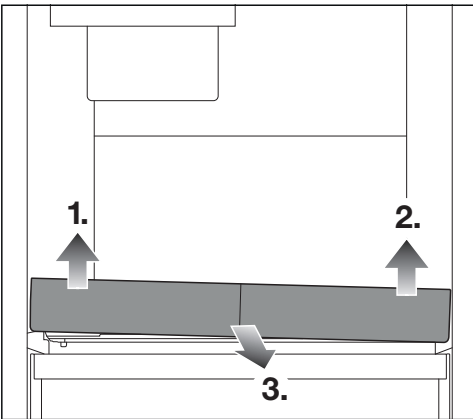

- Підніміть висувну полицю спочатку спереду зліва 1.), потім спереду справа 2.), щоб вона звільнилася з кріплення.

Тепер ви можете витягнути висувну полицю вперед 3.).

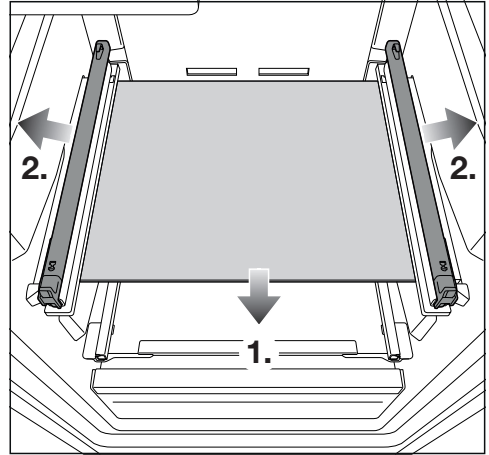

- Зніміть скляну полицю 1), а потім потягніть телескопічні напрямні вбік 2).

Чищення та догляд

Повторне встановлення висувної полиці з контейнером для льоду й піци

- Встановіть телескопічні напрямні збоку скляної полиці.
- Помістіть скляну полицю в морозильну камеру.

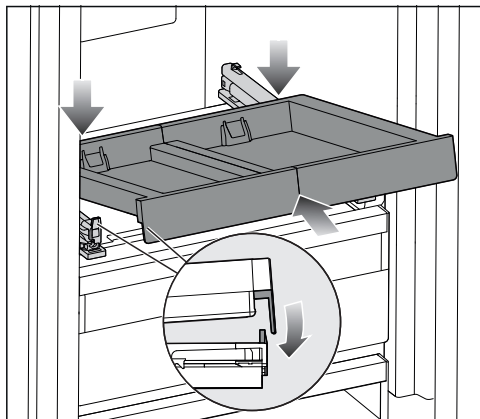

- Вставте висувну полицю по діагоналі за передньою кришкою.
- Вставте висувну полицю під кутом.

Упор повинен знаходитися за вкладкою з обох боків.

- Опустіть висувну полицю спереду.

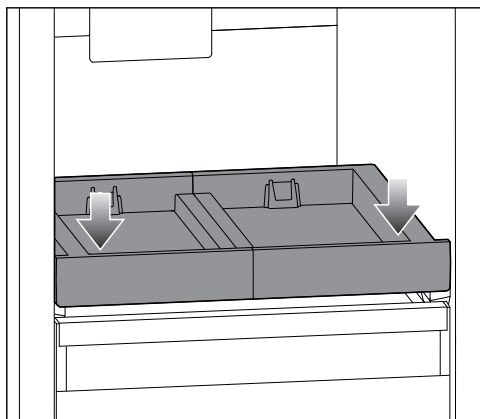

- Злегка натисніть на висувну полицю спереду вниз, щоб почути клацання.
- Витягніть висувну полицю й злегка підтримайте її рукою.
- Помістіть контейнер для льоду та коробку для піци на висувну полицю.

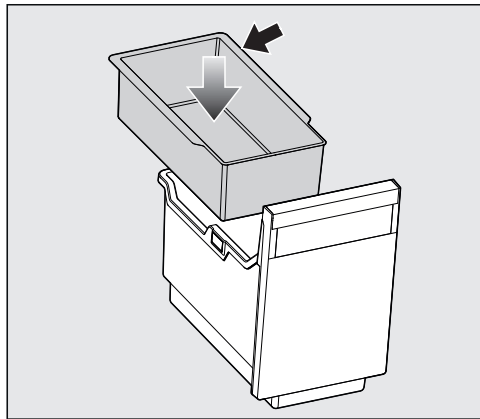

- Помістіть підвісну підставку для льоду у відділення для льоду так, щоб обмежувальний край був повернутий назад.
- Засуньте висувну полицю знову до упору.

Очищення формочки для льоду

Форма для льоду **не** виймається і тому почистити її можна тільки в такому положенні.

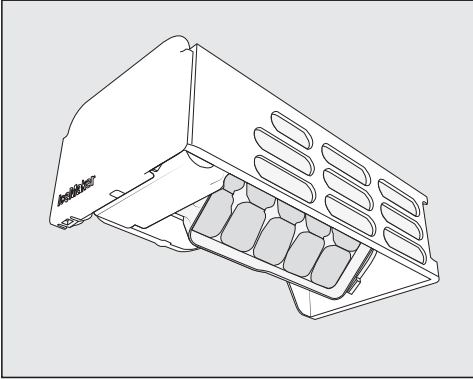

Очистьте формочку для льоду:

- Перед вимкненням генератора льоду на тривалий час.
- Залишки льоду та води необхідно регулярно видаляти.

Встановлення положення для чищення форми для льоду Ⓞ

Перш ніж встановити положення для чищення форми для льоду, переконайтеся, що:

- Генератор для льоду ввімкнений.
- Контейнер для льоду порожній і правильно встановлений.
- Натисніть ⚙️.
- Проведіть пальцем вліво або вправо, доки посередині не з'явиться символ Ⓞ.
- Натисніть Ⓞ.

Тепер знадобиться деякий час, поки контейнер для льоду повернеться в положення для чищення.

Коли закінчиться зміна положення контейнера для льоду, на дисплеї з'явиться символ ✓.

- Щоб вийти з цього рівня налаштування, натисніть ⬅️.
- Вийміть контейнер для льоду.
- Очищуйте помірно форму та контейнер для льоду теплою водою та невеликою кількістю рідини для миття посуду. Промийте чистою водою, а потім протріть все насухо рушником.
- Встановіть контейнер для льоду на місце.
- Після очищення натисніть інформаційне повідомлення ✓.

Ви почуєте, як форма для льоду повернеться в початкову позицію.

Очищення ущільнення дверцят

⚠️ Небезпека пошкодження через неправильне очищення.

Унаслідок обробки маслами або жирами ущільнення дверцят може стати пористим.

Забороняється обробляти ущільнення дверцят за допомогою масел і жирів.

- Регулярно очищуйте ущільнення дверцят чистою водою й ретельно витирайте їх ганчіркою насухо.

Чищення та догляд

Очищення вентиляційних профілів

Скупчення пилу збільшує витрати електроенергії.

- Регулярно очищуйте профілі для вентиляції і видалення повітря щіткою або пилососом (використовуйте, наприклад, всмоктувальну щітку для пилососів Miele).

Після чищення

- Установіть на свої місця всі деталі приладу.
- За потреби ввімкніть холодильник.

Холодильник знову починає охолоджувати.

- На деякий час увімкніть функцію SuperFrost ❄, щоб морозильне відділення швидко охолонуло.
- Вставте контейнери із продуктами в морозильне відділення, щойно температура в ній буде достатньо низькою.
- Вимкніть функцію SuperFrost ❄, щойно буде досягнуто постійної температури морозильного відділення щонайменше -18 °C.
- Зачиніть дверцята приладу.

Ви можете самостійно усунути більшість помилок та дефектів. У багатьох ситуаціях так ви заощадите час і гроші, тому що вам не доведеться викликати майстра із сервісної служби.

Ви можете знайти інформацію про самостійне усунення несправностей на сайті www.miele.com/service.



За можливості не відкривайте холодильник до усунення несправності, щоб зменшити втрату холоду.

Проблема	Причина і усунення
Компресор вмикається частіше й на довший час, температура у приладі занижка.	Вентиляційні отвори заставлені або запилені. ■ Не заставляйте вентиляційні отвори сторонніми предметами. ■ Регулярно очищуйте вентиляційні отвори від пилу.
	Часто відкривалися дверцята приладу або заморожувалася велика кількість продуктів. ■ Відчиняйте дверцята лише за потреби та якомога швидше зачиняйте їх. Потрібна температура встановлюється знову через певний час.
	Дверцята приладу зачинені не щільно. З часом у морозильному відділенні утвориться товстий шар льоду. ■ Зачиніть дверцята приладу. Потрібна температура встановлюється знову через певний час. Якщо товстий шар льоду вже утворився, потужність охолодження зменшується, а енергоспоживання збільшується. ■ Розморозьте та вимийте прилад.
	Температура у приміщенні зависока. Чим вища температура у приміщенні, тим довше працює компресор. ■ Дотримуйтеся порад із розділу «Установлення», підрозділу «Місце встановлення».
	Прилад неправильно вбудовано в нішу.



















Усунення несправностей

Проблема	Причина і усунення
	<ul style="list-style-type: none">■ Вбудуйте холодильник відповідно до інструкцій, наведених в інструкції з монтажу, що входить до комплекту постачання.
	Установлено занижку температуру в холодильнику. <ul style="list-style-type: none">■ Змініть налаштування температури.
	Більшу кількість їжі заморожено відразу. <ul style="list-style-type: none">■ Дотримуйтеся рекомендацій із розділу «Заморожування та зберігання».
	Функцію SuperFrost ❄️ досі ввімкнено. <ul style="list-style-type: none">■ Щоб заощадити електроенергію, можна передчасно вимкнути функцію SuperFrost ❄️.









Загальні проблеми з приладом

Проблема	Причина і усунення
Попереджувальний сигнал не лунає, хоча дверцята приладу залишалися відчиненими протягом тривалого часу.	Це не помилка. Попереджувальний сигнал у режимі налаштування вимкнено. Якщо потрібно знову ввімкнути звуковий сигнал: <ul style="list-style-type: none">■ Натисніть ⚙️.■ Проведіть пальцем вліво або вправо, доки посередині не з'явиться символ 🔔.■ Натисніть 🔔.■ Виберіть потрібну гучність, провівши пальцем праворуч по сегментній шкалі.■ Підтвердьте потрібне значення налаштування, торкнувшись лінії. При ввімкненому попереджувальному та звуковому сигналах відображається 🔔) orange.







Повідомлення на дисплеї

Помилка	Причина і усунення
На головному екрані світиться  , прилад не охолоджує, приладом можна керувати, внутрішнє освітлення функціонує.	<p>Увімкнено режим презентації.</p> <ul style="list-style-type: none"> ■ Натисніть . ■ Натисніть . ■ Проведіть пальцем ліворуч або праворуч, доки посередині не з'явиться символ . ■ Натисніть . <p>Після вимкнення режиму презентації  холодильник також вимикається, і його потрібно знову ввімкнути.</p>
На дисплеї нічого не відображається. Він темний.	<p>Увімкнено режим «Шабат» : внутрішнє освітлення вимкнено, прилад охолоджує.</p> <ul style="list-style-type: none"> ■ Натисніть на темний дисплей. <p>З'являється .</p> <ul style="list-style-type: none"> ■ Натисніть . <p> світиться оранжевим.</p> <ul style="list-style-type: none"> ■ Знову натисніть символ . <p>Якщо режим «Шабат» вимкнено, символ  світиться білим кольором.</p>
На дисплеї світиться  , керування приладом неможливе.	<p>Функцію блокування ввімкнено.</p> <ul style="list-style-type: none"> ■ Тимчасово або повністю вимкніть блокування (див. розділ «Програмування інших налаштувань», підрозділ «Тимчасове/повне ввімкнення функції блокування / »).
Активується автоматичне відчинення дверцят. На дисплеї червоним світиться   , додатково лунає звуковий сигнал.	<p>Сигналізація спрацювала через перегрів двигуна автоматичного відчинення дверцят.</p> <ul style="list-style-type: none"> ■ Зачекайте деякий час і дайте двигуну охолонути. ■ Відсуньте двері вручну.
Активується автоматичне відчинення дверцят. На дисплеї жовтим світиться   , додатково лунає звуковий сигнал.	<p>Перешкода блокує рух дверцят.</p> <ul style="list-style-type: none"> ■ Усуньте перешкоду. ■ Відсуньте двері вручну. <p>Механізм дверних петель заблокований.</p> <ul style="list-style-type: none"> ■ Не рухайте дверцята проти руху двигуна. Дверні петлі можуть бути пошкоджені. ■ Зверніться до сервісної служби.



Усунення несправностей

Помилка	Причина і усунення
<p>На дисплеї жовтим світиться , додатково лунає попереджувальний сигнал.</p>	<p>Контейнер для льоду не в холодильнику. Після закриття дверей приладу чути звуковий сигнал.</p> <ul style="list-style-type: none"> ■ На дисплеї натисніть . <p>Повідомлення про помилку підтверджено, і звучання сигналу припиняється.</p> <p>На дисплеї з'явиться поточне значення температури.</p> <ul style="list-style-type: none"> ■ Правильно помістіть контейнер у холодильник або вимкніть генератор льоду.
	<p>Підключення до водопроводу не виконано.</p> <ul style="list-style-type: none"> ■ Переконайтеся, що підключення до водопроводу здійснено правильно.
	<p>Подачу води не відкрито.</p> <ul style="list-style-type: none"> ■ Відкрийте запірний кран.
	<p>Шланг перегнувся.</p> <ul style="list-style-type: none"> ■ Перевірте шланг та замініть несправний шланг лише на оригінальну запчастину Miele.
	<p>Тиск води в лінії занижений.</p> <ul style="list-style-type: none"> ■ Переконайтеся, що тиск води становить від 150 до 620 кПа (від 1,5 до 6,2 бар).
<p>На дисплеї світиться жовтий , і додатково лунає сигнал.</p>	<p>Контейнер генератора льоду повний.</p> <ul style="list-style-type: none"> ■ Вийміть контейнер і спорожніть його.
<p>На екрані світиться жовтим , , крім того, лунає попереджувальний сигнал та імпульсами світиться внутрішнє освітлення.</p>	<p>Спрацював сигнал про відчинені дверцята. Функцію ActiveDoor не активовано.</p> <ul style="list-style-type: none"> ■ Доторкніться на дисплеї до , . <p>Попереджувальний сигнал припиняється, символ ,  гасне, а внутрішнє освітлення знову постійно горить.</p> <ul style="list-style-type: none"> ■ Зачиніть дверцята приладу.







Усунення несправностей

Помилка	Причина і усунення
<p>Індикатор температури світиться червоним  , додатково лунає попереджувальний сигнал.</p>	<p>Активовано сигнал про зміну температури, температура в морозильному відділенні значно вище або нижче встановленої.</p> <p>Причини можуть бути такі:</p> <ul style="list-style-type: none">– Дверцята приладу часто відчиняють.– Велику кількість продуктів заморожено без вмикання функції SuperFrost.– Протягом тривалого часу було відсутнє електропостачання (збій електромережі).– Прилад несправний. <p>■ Натисніть  .</p> <p>Повідомлення про помилку підтверджено:   згасне, звучання сигналу припиняється.</p> <p>На дисплеї протягом прибл. 1 хвилини блимає значення найвищої температури, яка встановилася в холодильнику. Потім на індикаторі температури відображається поточна температура.</p> <p>Ви можете передчасно вимкнути індикацію температури, яка блимає:</p> <p>■ Доторкніться до індикації температури.</p> <p>Відображувана найвища температура згасає. Після цього на індикаторі з'явиться фактична поточна температура.</p> <p>■ Усуньте причину несправності.</p> <p>■ Залежно від температури перевірте, чи продукти не відтанули або взагалі не розморозились. Якщо це так, перш ніж знову заморозити продукти, проведіть додаткову термічну обробку (зваріть або засмажте їх).</p>

Усунення несправностей

Помилка	Причина і усунення
<p>На дисплеї червоним світиться , додатково лунає звуковий сигнал.</p>	<p>Індикація порушення електропостачання: протягом останніх днів або годин температура у приладі сильно підвищилася.</p> <ul style="list-style-type: none">■ Натисніть . <p>Повідомлення про помилку підтверджено:  згасне, звучання сигналу припиняється.</p> <p>На індикаторі температури протягом прибіл. 1 хвилини блимає значення найвищої температури, яка встановилася в холодильнику. Потім на індикаторі температури відображається поточна температура.</p> <p>Ви можете передчасно вимкнути індикацію температури, яка блимає:</p> <ul style="list-style-type: none">■ Доторкніться до індикації температури. <p>Відображуванна найвища температура видаляється. Після цього на індикаторі з'явиться фактична поточна температура. Прилад продовжує роботу з останньою встановленою температурою.</p> <ul style="list-style-type: none">■ Усуньте причину несправності.■ Залежно від температури, перевірте, чи не підтанули або навіть не розморозились продукти. Якщо це так, перш ніж знову заморозити продукти, проведіть додаткову термічну обробку (зваріть або засмажте їх).

Усунення несправностей

Помилка	Причина і усунення
На дисплеї червоним світиться  , відображається код помилки F і цифри. Крім цього, лунає попереджувальний сигнал.	<p>Виникла несправність.</p> <ul style="list-style-type: none"> ■ Вимкніть попереджувальний сигнал, натиснувши на дисплеї символ . ■ Зверніться до сервісної служби. <p>Щоб повідомити про несправності, крім відображуваного коду несправності, також потрібно знати модель і заводський номер холодильника. Цю інформацію можна відобразити безпосередньо на екрані:</p> <ul style="list-style-type: none"> ■ Для цього доторкніться на дисплеї до i. <p>На дисплеї відобразяться потрібні дані про прилад. Натисніть OK, щоб закрити інформаційне вікно, і код помилки з'явиться знову.</p> <p>Ви можете вимкнути прилад відразу на екрані з індикацією про помилку.</p>
	<p>Відображається повідомлення про помилку приладу: ця індикація завжди має пріоритет і відразу скасовує будь-які налаштування, які здійснюються в цей момент.</p> <p>Повідомлення про помилку приладу має пріоритет перед сигналом про відчинені дверцята та/або зміну температури.</p>
На дисплеї червоним світиться   , додатково лунає звуковий сигнал.	<p>У генераторі льоду виникла несправність.</p> <ul style="list-style-type: none"> ■ Вимкніть попереджувальний сигнал, натиснувши на дисплеї символ  . ■ Зверніться до сервісної служби. <p>Генератор льоду можна вимкнути також у режимі налаштування .</p>



Проблеми з автоматичним відчиненням дверцят

Проблема	Причина і усунення
Двері відчиняються з іншою швидкістю.	Це не помилка! Швидкість може змінюватися залежно від того, як навантажені внутрішні дверцята.
На дисплеї з'являється  . Кут відкривання дверцят не можна зберегти.	<p>Кут відкривання дверцят замалий.</p> <ul style="list-style-type: none"> ■ Оберіть кут відкривання дверцят не менше ніж 70°. Кут відкривання дверцят 90° ідеально підходить для плавного виймання контейнерів.







Усунення несправностей

Проблема	Причина і усунення
Двері не реагують на сигнал удару.	Удар занадто слабкий. ■ Підвищити чутливість датчика удару (див. главу «Опис пристрою», розділ «Автоматичне відкриття дверцят»).
	Функція удару не активована. ■ Увімкніть функцію ActiveDoor (див. главу «Програмування інших налаштувань», розділ «Автоматичне відкриття дверцят»).
Двері не реагують на сигнал удару.	Удар занадто слабкий. ■ Підвищити чутливість датчика удару (див. главу «Опис пристрою», розділ «Автоматичне відкриття дверцят»).
	Функція удару не активована. ■ Увімкніть функцію ActiveDoor (див. главу «Програмування інших налаштувань», розділ «Автоматичне відкриття дверцят»).

Внутрішнє освітлення

Проблема	Причина і усунення
 Ураження електричним струмом через відкриті струмопровідні деталі. Під час знімання плафона можливий контакт зі струмопровідними деталями. Не знімайте плафон. Заміну ламп і ремонт світлодіодної підсвітки має здійснювати виключно сервісна служба.	
 Небезпека ураження струмом через світлодіодну підсвітку. Це підсвічування відповідає групі ризику ГР 2. Якщо кришка пошкоджена, існує небезпека травмування очей. Якщо плафон несправний, ніколи не дивіться на підсвічування зблизька через оптичні інструменти (наприклад, лупу тощо).	

Усунення несправностей

Проблема	Причина і усунення
Не вмикається внутрішнє освітлення.	Холодильник вимкнено. ■ Увімкніть холодильник.
	Увімкнено режим «Шабат»  : дисплей темний, прилад охолоджує. ■ Натисніть на темний дисплей. З'являється  . ■ Натисніть  .  світиться оранжевим. ■ У режимі налаштування  натисніть символ  . Якщо режим «Шабат» вимкнено, символ  світиться білим кольором.
	Якщо дверцята приладу відчинено, внутрішнє освітлення автоматично вимикається приблизно через 15 хвилин для уникнення перегрівання. Якщо це не є причиною, виникла несправність. ■ Зверніться до сервісної служби.

Сервісна служба

Ви можете знайти інформацію про самостійне усунення несправностей, а також запасні частини Miele на сайті www.miele.com/service.

Куди звертатись у разі виникнення несправностей

У разі виникнення несправностей, які не вдається усунути самостійно, зверніться, наприклад, до постачальника Miele або в сервісну службу Miele.

Приєм у сервісній службі Miele можна узгодити через Інтернет за адресою www.miele.com/service. Контактні дані сервісної служби Miele можна знайти в кінці цього документа.

Для обслуговування сервісній службі потрібні відомості про модель і серійний номер (модель/серійний номер). Обидві інформації можна знайти на типовій табличці всередині холодильника або, залежно від моделі, у режимі налаштувань у підменю «Інформація» **i**.

База даних EPREL

З 1 березня 2021 року відомості щодо маркування класу енергоспоживання та вимоги щодо екологічного проектування можна буде знайти у європейській базі даних (EPREL). Доступ до бази даних за цим посиланням <https://eprel.ec.europa.eu/>. Вкажіть номер моделі приладу.

Відомості про модель можна знайти на типовій табличці всередині холодильника або, залежно від моделі, у режимі налаштувань у підменю «Інформація» **i**.

Klasse/Class		Ap-Typ/AP-Type		Bruttinhalt/Gross Capacity		Gefriervermögen/Freezing Capacity	
Class/Classe		AP-Type/AP-Tipo		Volume Brut/Capacidad Bruta		Pouvoir de Congel/Capac.Congeladora	
SN-ST				XXX I			
Nutzinhalt NetCapacity						R600a: XXg	
Tot / R / F / WINE / CHILL							
Volume U ^B Capac. Util							
Tot / F / C / WINE / CHILL							

Гарантійний термін

Гарантійний термін складає 2 роки.

Більш змістовну інформацію викладено в положеннях щодо умов гарантії, що додаються.

Технічний регламент

Ця компанія Miele підтверджує, що цей комбінований пристрій із холодильним і морозильним відділеннями відповідає директиві 2014/53/ЄС.

Повний текст відповідності приладу європейським технічним регламентами можна знайти за посиланням:

- Продукти, Завантажити, за адресою www.miele.ua
- Запит сервісу, інформації, інструкції з експлуатації можна подати, зайшовши на онлайн посилання <https://www.miele.ua/uk/domestic/customer-information-385.htm>, вказавши модель продукту або серійний номер.

Діапазон частот	2,4000–2,4835 ГГц
-----------------	-------------------

Потужність передавача	< 100 мВт
-----------------------	-----------

Авторські права й ліцензії

Для експлуатації цього комунікаційного модуля та керування ним Miele використовує власне програмне забезпечення й програмне забезпечення сторонніх виробників, яке не підпадає під умови ліцензії Open Source. Це програмне забезпечення або його компоненти захищені авторським правом. Юридичні права, що стосуються авторського права Miele і третіх сторін, не мають порушуватися.

Вбудований у пристрій комунікаційний модуль також містить програмні компоненти, які розповсюджуються згідно з умовами ліцензійної угоди Open Source. Ви можете переглянути компоненти Open Source, відповідну інформацію про авторські права, копії відповідних дійсних умов ліцензії та (у разі потреби) додаткові відомості щодо умов ліцензії у веббраузері за IP-адресою ([http\[s\]://<ip_adresse>/Licenses](http[s]://<ip_adresse>/Licenses)). Зазначені там положення про відповідальність і гарантії відповідно до умов ліцензії Open Source застосовуються лише до відповідних власників авторських прав.

Гарантія якості товару

Шановний покупець!

Гарантійний термін експлуатації виробу становить 24 місяця з дати продажу, за умови використання виробу винятково в особистих, сімейних, домашніх та інших потребах, які не пов'язані зі здійсненням підприємницької діяльності.

Протягом зазначеного терміну Ви можете реалізувати свої права на безкоштовне усунення недоліків у роботі виробу та задоволення інших установлених законодавством вимог споживача відносно якості виробу, за умови використання його за призначенням і дотримання вимог під час установлення, підключення і експлуатації виробу, які зазначено у даній інструкції.

Звертаємо Вашу увагу на те, що початок дії гарантійних зобов'язань залежить від правильного заповнення відомостей про продаж, а для виробів, що вимагають спеціального установлення та підключення, відомостей про установлення та підключення. Вимагайте заповнення! Щоб уникнути непорозумінь, зберігайте, будь ласка, документи, які засвідчують факт купівлі товару та/або надання послуг, пов'язаних з його установкою та підключенням.

Увага! На виробі має бути вказано унікальний заводський номер. Заводський номер дозволяє дізнатися точну дату виробництва виробу.

У випадку усунення сервісною службою Miele несправностей устаткування під час дії гарантійного терміну шляхом заміни деталей зазначеного устаткування, клієнт зобов'язаний повернути представникові сервісної служби демонтовану деталь після закінчення ремонту (у момент усунення несправності устаткування).

Гарантійне обслуговування не здійснюється у випадках:

- неналежного зберігання та/або недбалого транспортування;
- недотримання правил установки і підключення;
- ремонту, розбирання та інших втручань особами, що не мають повноважень на надання даних послуг;
- виявлення механічних пошкоджень товару;
- виявлення слідів впливу хімічних речовин;
- неправильного застосування дозуючих мийних засобів та витратних матеріалів;
- включення в електричну мережу з нестабільними параметрами (що не відповідають ДСТУ);

- виявлення пошкоджень, спричинених екстремальними кліматичними умовами при транспортуванні, зберіганні та експлуатації;
- пошкоджень товару тваринами або комахами;
- протиправних дій третіх осіб;
- надзвичайних обставин (пожежі, zalивання, стихійних лих і т.п.)
- порушення функціонування товару внаслідок попадання у внутрішні робочі блоки сторонніх предметів, тварин та комах.

Гарантійне обслуговування не поширюється на:

- зазначені у даній Інструкції з експлуатації роботи щодо регулювання, чищення та іншого догляду за виробом;
- заміну витратних матеріалів (фільтри, лампи освітлення, гумові ущільнювачі дверцят/люків, мішки-пилосбірники, слюдяні пластини і т.п.);
- зміну відтінку кольору, глянцевої частини устаткування під час експлуатації.

Недоліками товару не є шуми, пов'язані із принципами роботи окремих комплектуючих виробів, що входять до складу товару:

- вентиляторів,
- масляних/повітряних доводчиків дверей,
- водяних клапанів,
- електричних реле,
- електродвигунів,
- ременів,
- компресорів,

а також шуми, спричинені природним зношуванням (старінням) матеріалів:

- потріскування при нагріванні/охолодженні,
- скрипи,
- незначне стукотіння рухливих механізмів.

З питань щодо технічного обслуговування або придбання додаткового устаткування та витратних матеріалів просимо звертатися до продавця, у якого Ви придбали цей виріб, або в один із сервісних центрів Miele.



Форма N 2-гарант

ТОВ « Міле » 01033 м.Київ, вул.Жилянська, 48,50а

Виробник (продавець) (найменування підприємства, організації, юридична адреса)

Ідентифікаційний код згідно з ЄДРПОУ 3209997

Код згідно з ДКУД

Найменування товару згідно з нормативним документом, марка **FNS 7794 ...**

ГАРАНТІЙНИЙ ТАЛОН

Заводський номер _____ Дата виготовлення _____

прізвище, ім'я, по батькові відповідальної особи виробника (продавця))

(підпис)

М. П.

Продавець ТОВ "Міле" 01033 м.Київ, вул.Жилянська, 48,50а

Дата продажу _____ Ціна _____ (гривень)

прізвище, ім'я, по батькові відповідальної особи виробника (продавця))

(підпис)

М. П.

Товар прийнято на гарантійне обслуговування: ТОВ « Міле » 01033, м.Київ,
вул.Жилянська,48,50а

Дата взяття товару на гарантійний облік _____
(рік, місяць, число)

Номер, за яким товар взято на гарантійний облік _____

_____ (прізвище, ім'я, по батькові відповідальної особи виконавця) _____ (підпис)

М. П.

Облік робіт з технічного обслуговування та гарантійного ремонту

Дата	Опис недоліків	Зміст виконаної роботи, найменування і тип заміненних комплектуючих виробів, складових частин	Підпис виконавця

Примітка. Додатково вноситься інформація про роботи, що виконані з метою запобігання виникненню пожежі.

Гарантійний термін експлуатації продовжено до _____ 20__ р.

до _____ 20__ р.

до _____ 20__ р.

_____ (прізвище, ім'я, по батькові відповідальної особи виконавця) _____ (підпис)

М. П.

Товар уцінено _____
(дата і номер опису-акта уцінення товару)

Нова ціна _____ гривень
(сума словами)

_____ (прізвище, ім'я, по батькові відповідальної особи виконавця) _____ (підпис)

Корінець відривного талона на гарантійний ремонт протягом 2 років
(місяців) гарантійного терміну експлуатації №

Виконавець _____
(наименовання підприємства, організації,
юридична адреса)

_____ (рік, місяць, число)

Вилучено _____ (підпис)
(прізвище, ім'я, по батькові відповідальної особи виконавця) М. П.

Виробник (продавець) : ТОВ "Міле", 01033, м.Київ,
вул.Жиланська,48,50а

Ідентифікаційний код 32709997 Код згідно з ДКУД
згідно з ЄДРПОУ

ВІДРИВНИЙ ТАЛОН

на гарантійний ремонт протягом 2 років гарантійного терміну
експлуатації

Заповнює виробник (продавець)

Найменування товару згідно з нормативним документом, марка
FNS 7794 ...

Заводський номер _____ Дата виготовлення _____ (рік, місяць, число)

_____ (підпис)
М. П.

Заповнює продавець

Продавець ТОВ "Міле", 01033, м.Київ, вул.Жиланська,48,50а

_____ (наименовання підприємства, організації, юридична адреса)

Дата продажу _____ (рік, місяць, число)

_____ (прізвище, ім'я, по батькові відповідальної особи виконавця) _____ (підпис)

Корінець відривного талона на гарантійний ремонт протягом 2 років
(місяців) гарантійного терміну експлуатації №

Виконавець _____
(наименовання підприємства, організації,
юридична адреса)

_____ (рік, місяць, число)

Вилучено _____ (підпис)
(прізвище, ім'я, по батькові відповідальної особи виконавця) М. П.

Виробник (продавець) : ТОВ "Міле", 01033, м.Київ,
вул.Жиланська,48,50а

Ідентифікаційний код 32709997 Код згідно з ДКУД
згідно з ЄДРПОУ

ВІДРИВНИЙ ТАЛОН

на гарантійний ремонт протягом 2 років гарантійного терміну
експлуатації

Заповнює виробник (продавець)

Найменування товару згідно з нормативним документом, марка
FNS 7794 ...

Заводський номер _____ Дата виготовлення _____ (рік, місяць, число)

_____ (підпис)
М. П.

Заповнює продавець

Продавець ТОВ "Міле", 01033, м.Київ, вул.Жиланська,48,50а

_____ (наименовання підприємства, організації, юридична адреса)

Дата продажу _____ (рік, місяць, число)

_____ (прізвище, ім'я, по батькові відповідальної особи виконавця) _____ (підпис)

<p>Звертний бік відправного талона</p> <p>Затовніє виконавець</p> <hr/> <p>Виконавець</p> <p>(найменування підприємства, організації)</p> <hr/> <p>юридична адреса)</p> <p>Номер, за яким товар взято на гарантійний облік:</p> <p>Причина ремонту:</p> <p>Назва заміненого комплектуючого виробу, складової частини:</p> <p>Дата проведення ремонту (рік, місяць, число):</p> <p>Підпис виконавця:</p> <p>(прізвище, ім'я, по батькові відповідальної особи виконавця)</p> <p>М. П.</p> <p>Підпис споживача, що підтверджує виконання робіт з гарантійного ремонту</p> <p>(підпис) (дата)</p>	
<p>Звертний бік відправного талона</p> <p>Затовніє виконавець</p> <hr/> <p>Виконавець</p> <p>(найменування підприємства, організації)</p> <hr/> <p>юридична адреса)</p> <p>Номер, за яким товар взято на гарантійний облік:</p> <p>Причина ремонту:</p> <p>Назва заміненого комплектуючого виробу, складової частини:</p> <p>Дата проведення ремонту (рік, місяць, число):</p> <p>Підпис виконавця:</p> <p>(прізвище, ім'я, по батькові відповідальної особи виконавця)</p> <p>М. П.</p> <p>Підпис споживача, що підтверджує виконання робіт з гарантійного ремонту</p> <p>(підпис) (дата)</p>	

Виробник:

Міле & Ці. КГ, Карл-Міле-Штраße, 29, 33332 Гютерсло, Німеччина
Miele & Cie. KG, Carl-Miele-Straße 29, 33332 Gütersloh, Deutschland

Уповноважений представник виробника в Україні:

ТОВ «Міле»

01033 Київ, Україна

вул. Жиланська 48, 50А

Телефон: + 38 (044) 496 0300

E-mail: info@miele.ua

Internet: www.miele.ua



FNS 7794 ...

uk-UA

M.-Nr. 12 580 410 / 03