

Használati és szerelési utasítás Fagyasztószekrény



A használati útmutatót **feltétlenül** olvassa el felállítás, telepítés, üzembe helyezés előtt. Ezáltal megvédi önmagát, valamint elkerüli a károkat.

Tartalom

Biztonsági utasítások és figyelmeztetések	4	A hálózatba kapcsolás előfeltételei	36
Fenntarthatóság és környezetvédelem	13	Hálózatba kapcsolás végrehajtása első alkalommal.....	36
Így takaríthat meg energiát	14	Scan & Connect végrehajtása	36
Telepítés	15	Kezelés	37
Felállítási hely.....	15	A helyes hőmérséklet	37
Szellőzési követelmények.....	16	Hőmérséklet-kijelző	37
Több hűtőszekrény felállítása egymás mellé	17	A hőmérséklet beállítása	37
Side-by-Side felállítás (modelltől függően).....	17	Hőmérsékleti és ajtóriasztás	37
Az ajtónyitási irány cseréje	17	Friss élelmiszer lefagyasztása és tárolása	40
Nyomtatott szerelési útmutató rendelése.....	17	Jégkocka készítése.....	41
A hűtőszekrény felállítása	18	További beállítások elvégzése	42
A hűtőkészülék beállítása	18	Az egyes beállításokhoz kapcsolódó magyarázatok	42
A hűtőszekrény beépítése konyhabútorba.....	19	Party mód 	42
Készülék méretek	22	A reteszelési funkció  /  bekapcsolása	42
Elektromos csatlakozás	28	Sabbat üzemmód 	43
Készülék leírás	29	Az ajtóriasztás bekapcsolásáig eltelt időtartam  módosítása ...	43
A készülék áttekintése	29	Hálózatba kapcsolás	44
Kezdő kijelző.....	31	A figyelmeztető és egyéb hangjelzések hangerejének  /  módosítása	45
A kezelési elv bemutatása	31	A kijelző fényerejének  módosítása	46
Beállítási üzemmód 	32	A bemutató üzemmód  kikapcsolása	46
A belső tér kialakítása	34	A beállítások visszaállítása a kiszállítási állapotra 	46
Légfelső fiók billentése.....	34	Információk 	46
XXL Box fagyasztófiók.....	34	Tisztítás és ápolás	47
Mellékelt tartozékok.....	34	Leolvasztás.....	47
Utólag vásárolható tartozékok	34	Útmutatások a tisztítószerek kiválasztásához.....	47
A hűtőkészülék be- és kikapcsolása	35	A hűtőkészülék előkészítése tisztításhoz.....	47
Az első használat előtt.....	35	A belső tér tisztítása	48
A hűtőkészülék csatlakoztatása .	35	Tartozékok kézi vagy mosogatógépben való tisztítása	48
A hűtőkészülék bekapcsolása	35	A tartozékok kivétele és szétszedése a tisztításhoz.....	48
A hűtőkészülék kikapcsolása	35		
Amire hosszabb távollét esetén ügyelni kell.....	35		

A készülékfront és az oldalfalak tisztítása.....	49
Az ajtó tömítés tisztítása	49
A szellőzőnyílások tisztítása.....	49
A tisztítás után	49
Problémák elhárítása.....	50
Belső világítás	56
Zajok okai.....	56
Ügyfélszolgálat	59
Kapcsolat üzemzavar esetén	59
EPREL-adatbázis	59
Garancia.....	59
Információk	60
Megfelelőségi nyilatkozat.....	60
Szerzői jogok és licencek.....	60

Biztonsági utasítások és figyelmeztetések

Ez a hűtőszekrény megfelel a kötelező biztonsági előírásoknak. Szakszerűtlen használata azonban személyi sérülésekhez és anyagi károkhoz vezethet.

Olvassa el figyelmesen a használati és szerelési útmutatót, mielőtt a hűtőszekrényt üzembe helyezi. Ezek fontos útmutatásokat tartalmaznak a beépítéssel, a biztonsággal, a használatlaltal és a karbantartással kapcsolatban. Ezáltal megvédi önmagát, valamint elkerüli a hűtőszekrény károsodását.

Az IEC 60335-1 szabványnak megfelelően a Miele kifejezetten felhívja a figyelmet arra, hogy a hűtőszekrény telepítéséről szóló valamennyi rendelkezésre álló információt, valamint a biztonsági utasításokat és figyelmeztetéseket feltétlenül el kell olvasni és be kell tartani.

A Miele nem tehető felelőssé azokért a károkért, amelyek ezeknek az útmutatásoknak a figyelmen kívül hagyásából származnak.

A használati és szerelési útmutatót tartsa biztonságos helyen. Adja tovább a használati és szerelési útmutatót a következő tulajdonosnak.

Rendeltetésszerű használat

▶ A hűtőszekrény háztartási vagy háztartáshoz hasonló környezetben való használatra alkalmas, mint például

- üzletekben, irodákban vagy hasonló munkakörülmények között
- mezőgazdasági létesítményekben
- szálloda, motel, reggeli panzió vendégei általi használatra és további tipikus lakókörülmények között.

Ez a hűtőszekrény nem alkalmas a szabadban történő használatra.

▶ A hűtőkészüléket kizárólag háztartási keretek között használja mélyhűtött élelmiszerek tárolására, friss élelmiszerek lefagyasztására és jég készítésére.

Minden más használati cél tilos.

▶ A hűtőkészülék nem alkalmas gyógyszerek, vérplazma, laborkészítmények vagy más hasonló, az orvostechikai eszközökről szóló irányelv alapját képező anyagok vagy termékek tárolására és hűtésére. A hűtőkészülék nem rendeltetésszerű használata a benne tárolt áru károsodását, ill. megromlását eredményezheti. Ezenkívül a hűtőkészülék nem alkalmas robbanásveszélyes területeken való alkalmazásra.

A Miele nem vállal felelősséget a nem rendeltetésszerű használatból vagy hibás kezeléssel eredő károkért.

Biztonsági utasítások és figyelmeztetések

▶ Azok a személyek (gyermeket is beleértve), akik fizikai, érzékelési vagy szellemi képességeik vagy tapasztalatlanságuk vagy tájékozatlanságuk miatt nem tudják a hűtőkészüléket biztonságosan kezelni, a kezeléskor felügyelni kell őket.

Ezeknek a személyeknek csak akkor szabad a hűtőkészüléket felügyelet nélkül használniuk, ha a működését úgy elmagyarázták nekik, hogy azt biztonságosan kezelni tudják. Fel kell tudniuk ismerni és meg kell tudniuk érteni a helytelen használat lehetséges veszélyeit.

Gyermekek a háztartásban

▶ A nyolc év alatti gyermekeket tartsa távol a hűtőszekrénytől, kivéve ha állandó felügyelet alatt állnak.

▶ Nyolc év feletti gyermekeknek csak akkor szabad a hűtőkészüléket felügyelet nélkül használni, ha a hűtőkészüléket úgy elmagyarázták nekik, hogy azt biztonságosan kezelni tudják. A gyermekeknek fel kell tudni ismerni és meg kell tudni érteni a helytelen használat lehetséges veszélyeit.

▶ Gyermekeknek nem szabad a hűtőkészüléket felügyelet nélkül tisztítani vagy karbantartaniuk.

▶ Ügyeljen azokra a gyermekekre, akik a hűtőkészülék közelében tartózkodnak. Soha ne hagyja a gyermekeket a hűtőkészülékkel játszani.

▶ Fulladásveszély. A gyermekek játék közben a csomagolóanyagokat (pl. fólia) magukra tekerhetik, vagy a fejükre húzhatják azt és megfulladhatnak. A csomagolóanyagokat tartsa távol gyermekektől.

Műszaki biztonság

▶ A hűtőkör ellenőrizve van tömítettség szempontjából. A hűtőkészülék megfelel a vonatkozó biztonsági előírásoknak, valamint a megfelelő uniós irányelveknek.



A hűtőkör sérülése esetén: a készülékből hűtőközeg és olaj léphet ki, és ezek meggyulladhatnak.

▶ Figyelem: tűzveszély/éghető anyagok. Ez a szimbólum a kompresszoron található, és a gyúlékony anyagokat jelzi. Ne távolítsa el ezt a matricát.

Biztonsági utasítások és figyelmeztetések

A készülékben lévő hűtőközeg (adatai a típustáblán található) környezetbarát, azonban gyúlékony.

A környezetbarát hűtőközeg használata miatt részben megnövekedhet a működési zaj. A kompresszor üzemelési zaján kívül a teljes hűtőkörben is előfordulhatnak áramlási zajok. Ezek a hatások sajnos elkerülhetetlenek, de nem befolyásolják a hűtőszekrény teljesítményét. A hűtőszekrény szállításakor és beépítésekor/felállításakor ügyeljen arra, hogy a hűtőkör egyetlen része se károsodjon. A kispriccelő hűtőközeg szemkárosodást okozhat, a kiszivárgó hűtőközeg meggyulladhat.

Károsodások esetén:

- Kerülje a nyílt láng vagy gyújtóforrások használatát.
- Válassza le a hűtőszekrényt a villamos hálózatról.
- Szellőztesse néhány percig a helyiséget, ahol a hűtőszekrény áll.
- Értesítse az Ügyfélszolgálatot.

► Minél több hűtőközeg van egy hűtőkészülékben, annál nagyobb helyiségben kell a hűtőszekrényt felállítani. Túl kicsi helyiségekben egy esetleges szivárgás során éghető gáz-levegő keverék képződhet. Nyolc g hűtőközegenként egy m³ térigénnyel kell számolni. A hűtőközeg mennyisége a hűtőszekrény belsejében lévő típustáblán van feltüntetve.

► Ha a szellőzőnyílások le vannak takarva vagy el vannak torlaszolva, a hűtőkör sérülése esetén gyúlékony gáz-levegő-elegy képződhet. Mindenképpen tartsa be a szellőzőnyílások megadott keresztmetszeteit. A szellőzőnyílásokat nem szabad letakarni vagy eltorlaszolni.

► A készülék adattábláján található csatlakozási adatoknak (frekvencia és feszültség) feltétlenül meg kell egyezniük a villamos hálózat adataival, hogy a hűtőkészülék ne károsodjon. Hasonlítsa össze ezeket az adatokat csatlakoztatás előtt. Kétség esetén kérdezzen meg elektrotechnikai szakembert.

► A hűtőkészülék elektromos biztonsága csak akkor garantált, ha azt egy szabályszerűen kiépített védővezetékes (földelt) hálózati rendszerhez csatlakoztatja. Ennek az alapvető biztonsági berendezésnek meg kell lennie. Kétséges esetben elektrotechnikai szakemberrel ellenőriztesse az elektrotechnikai hálózatot.

Biztonsági utasítások és figyelmeztetések

▶ Lehetséges az önálló vagy a hálózattal nem szinkronban álló energiaellátó rendszer időszakos vagy folyamatos üzemeltetése (például szigethálózatok, biztonsági tartalékrendszerek). Az üzemeltetés feltétele, hogy az energiaellátó rendszer megfeleljen az EN 50160 vagy hasonló szabvány előírásainak.

A házi elosztórendszerrel és ezzel a Miele termékkel kapcsolatban előírányzott óvintézkedéseket a működést és a működési módot tekintve sziget üzemben vagy a hálózattal nem szinkronban álló üzem esetén is biztosítani kell, illetve azonos intézkedésekkel kell helyettesíteni a telepítésnél. Mint például a VDE-AR-E 2510-2 aktuális kiadványában leírtak szerint.

▶ Annak érdekében, hogy a hűtőkészüléket vészhelyzet esetén gyorsan le lehessen választani a hálózatról, a dugaszoló aljzatnak a készülék hátoldala által elfedett területen kívül kell elhelyezkednie és könnyen hozzáférhetőnek kell lennie.

▶ Ha a hálózati csatlakozóvezeték sérült, haladéktalanul válassza le a hűtőszekrényt az elektromos hálózatról. Hívja az ügyfélszolgálatot.

▶ Sérült hálózati csatlakozókábelt csak ugyanolyan típusú speciális csatlakozókábellel szabad helyettesíteni (a Miele webshopban vagy a Miele Ügyfélszolgálatán kapható). A cserét biztonsági okokból csak a Miele Ügyfélszolgálat vagy egy megfelelően képzett szakember végezheti el.

▶ Az elosztó vagy hosszabbító nem garantálják a szükséges biztonságot (tűzveszély). Ne csatlakoztassa ezeken keresztül a hűtőkészüléket a villamos hálózatra.

▶ Ha a feszültség alatt lévő részeket vagy a hálózati csatlakozó kábelt nedvesség éri, rövidzárlathoz vezethet. Ezért a készüléket ne tartsa nedves környezetben, vagy ahol fröcskölő víz érheti (pl. garázs, mosókonyha).

▶ Jelen hűtőkészüléket nem szabad nem mozdulatlan felállítási helyeken (pl. hajókon) üzemeltetni.

▶ A hűtőkészülék sérülései veszélyeztethetik az ön biztonságát. Ellenőrizze a hűtőkészülék látható sérülésmentességét. Soha ne helyezzen üzembe sérült hűtőkészüléket.

▶ Ez a hűtőkészülék nem használható beépíthető készülékként.

▶ Telepítési és karbantartási munkák vagy javítások előtt a hűtőkészüléket le kell választani az elektromos hálózatról. A hűtőkészülék elektromosan csak akkor van leválasztva a hálózatról, ha:

Biztonsági utasítások és figyelmeztetések

- az épületvillamossági biztosítók ki vannak kapcsolva, vagy
- az épületvillamossági becsavarható biztosítók teljesen ki vannak csavarva, vagy
- a hálózati csatlakozókábel le van választva az elektromos hálózatról. A csatlakozó dugasszal ellátott csatlakozóvezetéseket ne a kábelnél, hanem a dugasznál fogva húzza ki az elektromos hálózatról.

▶ A szakszerűtlen telepítési és karbantartási munkálatok vagy javítások veszélyeztethetik a felhasználót, amelyért a gyártó nem vállal felelősséget.

A telepítési és karbantartási munkálatokat vagy javításokat csak képzett szakember vagy a Miele Ügyfélszolgálat végezhet.

▶ A garanciális igények érvényüket veszítik, ha a hűtőszekrényt nem képzett szakember vagy a Miele Ügyfélszolgálat javítja.

▶ Javasoljuk, hogy a meghibásodott alkatrészeket eredeti pótalkatrészekre cserélje ki. Az eredeti pótalkatrészek előírászerű beszerelése esetén a Miele garantálja, hogy a biztonsági követelmények maradéktalanul teljesülnek, és a garanciális igények változatlanul megmaradnak.

▶ A hűtőszekrény sajátos követelményei miatt (pl. hőmérséklet, nedvesség, kémiai ellenálló képesség, kopásállóság és rezgés) speciális világítóeszközzel van felszerelve. Ezt a világítóeszközt csak rendeltetészerűen szabad használni. A világítóeszköz nem alkalmas helyiségek megvilágítására. A cserét csak képzett szakember vagy a Miele Ügyfélszolgálat végezheti el. A hűtőszekrényben több fényforrás található, melyek legalább „F” energiahatékonysági osztályúak.

Szakszerű telepítés

▶ A hűtőkészülék telepítése során feltétlenül vegye figyelembe a mellékelt szerelési útmutatót is.

▶ Az ajtónyitási irány cseréjét (ha szükséges), a szerelési útmutató szerint hajtsa végre.

▶ A típuskódban „S” modellazonosítóval jelölt hűtőkészülékek Side-by-Side rendszerben egymás mellé állíthatók:

- A felállításkor kövesse a mellékelt szerelési útmutató utasításait.
- Ne fordítsa meg az ajtónyitási irányát, mert a hűtőkészülékek elrendezése nem módosítható.

▶ A hűtőkészülék szállítása és felállítása során mindig viseljen védőkesztyűt.

Biztonsági utasítások és figyelmeztetések

▶ A hűtőszekrény nehéz, és nyitott készülékajtó(k)nál könnyen előredőlhet:

- a hűtőszekrényt legalább két személy szállítsa vagy mozgassa,
- a hűtőszekrény ajtózsanerjét legalább két személlyel cserélje,
- a hűtőszekrényt legalább két fő állítsa fel,
- felállítás közben soha ne hagyja felügyelet nélkül a hűtőszekrényt.

Szakszerű használat

▶ A hűtőkészüléket egy meghatározott klímaosztályra (a környezeti hőmérséklet egy adott tartományára) méretezték, amelynek a határértékeit be kell tartani. A klímaosztály a hűtőkészülék belső terében lévő típustáblán található. Alacsonyabb környezeti hőmérséklet esetén a kompresszor ritkábban kapcsol be, így a hűtőkészülék nem fogja tudni tartani a szükséges hőmérsékletet.

▶ A szellőzőnyílásokat nem szabad letakarni vagy eltorlaszolni. A megfelelő légáramlás ekkor már nem garantált. Az energiafogyasztás megnő, és ennek következtében az alkatrészek károsodhatnak.

▶ A zsír- vagy olajtartalmú élelmiszerek károsodást okozhatnak. Ha zsírt vagy olajat tartalmazó élelmiszert tárol a hűtőszekrényben vagy a készülékajtóban, ügyeljen arra, hogy a kiszivárgó zsír vagy olaj ne érjen a hűtőszekrény műanyag részeihez. Feszültség okozta repedések keletkezhetnek a műanyagban, és ezáltal a műanyag eltörhet vagy megrepedhet.

▶ A gyúlékony gázkeverékek robbanást okozhatnak. Ne tartson a hűtőszekrényben robbanásveszélyes anyagokat és éghető hajtógázzal működő termékeket (pl. spray-eket). A gyúlékony gázkeverékeket az elektromos alkatrészek begyűjthetik. Az ilyen spray-eket a flakonra nyomtatott összetevőlistáról vagy a láng szimbólumról ismerheti fel. A kiszivárgó gázokat az elektromos alkatrészek begyűjthetik.

▶ Robbanásveszély. Ne használjon elektromos készüléket a hűtőszekrényben (például lágy fagyalt készítéséhez). Ezek miatt szikra képződhet.

▶ Sérülés és károsodás veszélye. Ne tároljon olyan szénsavas dobozos vagy palackos italokat a fagyasztózónában, amelyek meg tudnak fagyni. A dobozok illetve palackok szétdurranhatnak.

▶ Sérülés és károsodás veszélye. A gyors lehűtés érdekében a fagyasztózónába helyezett palackokat legkésőbb egy óra múlva vegye ki. A palackok szétdurranhatnak.

Biztonsági utasítások és figyelmeztetések

▶ Sérülésveszély! Ne érintse meg a fagyasztott ételeket és a fém részeket nedves kézzel. A kezei ráfagyhatnak.

▶ Sérülésveszély! Soha ne vegyen a szájába jégkockát és pálcikás fagyaltot, különösen vízjeget közvetlenül a fagyasztózónából való kivétele után. A fagyasztott áru a nagyon alacsony hőmérséklete miatt az ajkaihoz vagy a nyelvéhez fagyhat.

▶ A megolvadt vagy felolvasztott élelmiszert soha ne fagyassza le újból. Amilyen gyorsan csak lehet használja fel, mert az élelmiszerek elveszítik tápértéküket vagy megromlanak. A felolvasztott élelmiszert megfőzve vagy megsütve újra lefagyaszthatja.

▶ Túl sokáig tárolt élelmiszerek fogyasztásakor fennáll az ételmérgezés veszélye.

A tárolási idő sok tényezőtől függ, mint pl. a frissesség foka, az élelmiszer minősége és a tárolási hőmérséklet. Vegye figyelembe a lejáratidőt és az élelmiszer gyártójának tárolási utasításait!

▶ Annak érdekében, hogy az élelmiszerek a lehető leggyorsabban teljesen átfagyjanak, nem szabad túllépni a maximális fagyasztási kapacitást. A 24 órán belül lefagyasztható maximális mennyiséget a típus táblán találja meg: „Gefriervermögen ... kg/24 h“ (fagyasztási kapacitás ... kg/24 h).

A nemesacél készülékekre érvényes:

▶ A ragasztóanyag károsítja a felületkezelt nemesacél felületet, így az már nem véd a szennyeződésekkel szemben. Ne ragasszon nemesacél felületre jegyzetpapírt, átlátszó ragasztószalagot, fedő ragasztószalagot vagy más ragasztóanyagot.

▶ A felület karcolásra érzékeny. Még a hűtőmágnes is megkarcolhatja a felületet.

Tartozékok és pótalkatrészek

▶ Javasoljuk, hogy eredeti Miele tartozékokat használjon. Más alkatrészek fel- vagy beszerelése esetén a garanciára, jótállásra és/vagy termékfelelősségre vonatkozó igények érvényüket veszíthetik.

▶ A Miele eredeti pótalkatrészek rendelkezésére állnak hűtőszekrényre sorozatgyártásának befejezését követően legfeljebb 15 évig, de legalább tíz évig garatáljuk.

Tisztítás és ápolás

▶ Ne kezelje az ajtók tömítését olajokkal vagy zsírokkal. Ezáltal az ajtótömítés az idő folyamán porózussá válik.

▶ Figyelem. A leolvasztási folyamat felgyorsítására ne használjon mechanikus vagy egyéb olyan eszközöket, amelyeket a gyártó nem javasol.

▶ A gőztisztító készülék gőze az áramvezető alkatrészekre juthat és rövidzárlatot okozhat.

A hűtőkészülék tisztításához és leolvasztásához soha ne használjon gőztisztító készüléket.

▶ A hegyes vagy éles tárgyak megsérítik a hűtőgenerátort és a hűtőkészülék működésképtelenné válik. Ezért ne használjon hegyes vagy éles tárgyakat a:

- dér-és jéggréteg eltávolítására,
- lefagyott jégkockák vagy élelmiszerek megemelésére.

▶ A leolvasztáshoz soha ne tegyen elektromos fűtőkészüléket vagy gyertyát a hűtőkészülékbe. A műanyag megsérül.

▶ Ne használjon leolvasztó spray-t vagy jégmentesítőt. A leolvasztó spray-k vagy jégmentesítők robbanó gázokat képezhetnek, műanyagkárosító oldószert vagy hajtóanyagokat tartalmazhatnak, ill. károsak lehetnek az egészségre.

Szállítás

▶ A hűtőszekrényt a sérülések elkerülése érdekében mindig függőlegesen és a szállítási csomagolásban szállítsa.

▶ Sérülés és károsodás veszélye. A nagy súly miatt a hűtőkészüléket egy második személy segítségével szállítsa.

Régi készülékének leselejtezése

▶ A játszó gyermekek bezárhatják magukat a hűtőkészülékbe és megfulladhatnak.

- Szerelje le a készülékajtó(ka)t.
- Vegye ki a fiókokat.

Biztonsági utasítások és figyelmeztetések

- Hagyja a tárolópolcokat a hűtőkészülékben úgy, hogy a gyerekek ne tudjanak könnyen bemászni.
- Adott esetben tegye tönkre régi hűtőkészüléke ajtózáráját. Ezáltal megakadályozza, hogy a gyerekek játék közben bezárhassák magukat, és életveszélybe kerülhessenek.

▶ Elektromos áramütés veszélyének elkerülése!

- Vágja le a hálózati dugót a hálózati csatlakozókábelről.
- Vágja le a régi készülék hálózati csatlakozókábelét.

A hálózati csatlakozót és a hálózati kábelt a régi készüléktől elkülönítve ártalmatlanítsa.

▶ Az ártalmatlanítás során és azt követően ügyeljen arra, hogy a hűtőkészüléket ne helyezze benzin vagy más gyúlékony gázok és folyadékok közelébe.

▶ Tűzveszély a kiömlő olaj vagy hűtőközeg miatt!

A készülékben lévő hűtőközeg és olaj gyúlékony. A kiömlő hűtőközeg vagy olaj meggyulladhat, ha a koncentráció elég magas, és külső hőforrással érintkezik.

Ügyeljen arra, hogy a hűtőkör ne sérüljön meg az ártalmatlanítás során. Ez megakadályozza a hűtőközeg (adatok a típustáblán) és az olaj ellenőrizetlen szivárgását.

▶ A kifröccsenő hűtőközeg szemsérüléseket okozhat! Ne sértse meg a hűtőkör elemeit, pl.

- a párologtató hűtőközeg-csatornáinak kiszúrásával,
- a csővezetékek megtörésével,
- a felületek bevonó rétegeinek lekaparása által.

Szimbólumok a kompresszoron (modelltől függően)

Ennek az utasításnak csak az újrahasznosítás szempontjából van jelentősége. Normál üzemmódban nem áll fenn veszély.



▶ A kompresszorban lévő olaj lenyelés vagy a légutakba való bejutás esetén halálos lehet.

A csomagolás ártalmatlanítása

A csomagolás a kezelést szolgálja, és megvédi a készüléket a szállítási sérülésektől. A csomagolóanyagokat környezetvédelmi és hulladékkezelés-technikai szempontok alapján választottuk ki, és általában újrahasznosíthatók.

A csomagolásnak az anyagkörforgásba való visszavezetése nyersanyagot takarít meg. Használja az újr felhasználható anyagok anyagspecifikus gyűjtőhelyeit, és vegye igénybe az anyagspecifikus visszajuttatási lehetőségeket. A szállítási csomagolást a Miele szakkereskedő visszaveszi.

A régi készülék ártalmatlanítása

Az elektromos és elektronikus készülékek számos értékes anyagot tartalmaznak. Ugyanakkor tartalmaznak olyan anyagokat, elegyeket és alkatrészeket is, amelyek működésükhöz és biztonságosságukhoz voltak szükségesek. A háztartási szemétbe kerülve, illetve nem szakszerű kezelés esetén ezek veszélyeztethetik az emberi egészséget és károsíthatják a környezetet. Ezért régi készülékét semmi esetre se dobja a háztartási szemétbe.



Ügyeljen arra, hogy hűtőkészüléke a szakszerű, környezetkímélő ártalmatlanításig ne sérüljön meg.

Így ugyanis a hűtőkörben található hűtőközeg és a kompresszorban lévő olaj nem kerülhet ki a környezetbe.

Helyette az önkormányzatoknál, a kereskedőknél vagy a Mielénél hivatalosan kijelölt, az elektromos és elektronikus készülékek ingyenes leadására és hasznosítására szolgáló gyűjtő- és visszavételi

helyeket használja. Az esetlegesen az ártalmatlanítani kívánt régi készüléken maradt személyes adatok törléséért törvényileg ön felel. Önnek törvényi kötelessége, hogy a készülék által nem szorosra körülzárt, roncsolás nélkül kivehető elhasznált elemeket és akkumulátorokat, valamint lámpákat roncsolás nélkül vegye ki. Vigye el ezeket egy megfelelő gyűjtőhelyre, ahol ingyenesen leadhatja őket. Gondoskodjon arról, hogy a régi készülékét az elszállításig gyermekek elől biztosan elzárt helyen tárolják.

Fenntarthatóság és környezetvédelem

Így takaríthat meg energiát ...

- Felállítási hely** A hűtőszekrénynek magasabb környezeti hőmérséklet esetén gyakrabban kell hűtenie, így több energiát fogyaszt. Ezért:
- A hűtőszekrényt jól szellőző helyiségben állítsa fel.
 - Ne állítsa a hűtőszekrényt hőforrás (fűtőtest, tűzhely) mellé.
 - Védje a hűtőszekrényt a közvetlen napsugárzástól.
 - Gondoskodjon a 20 °C körüli ideális környezeti hőmérsékletről.
 - Tartsa szabadon és rendszeresen portalanítsa a szellőzőnyílásokat.
- Hőmérséklet-beállítás** Minél alacsonyabb a beállított hőmérséklet, annál magasabb az energiafogyasztás. A következő beállítások ajánlatok:
- Fagyasztózóna -18 °C
- Használat** A bevitt hő és az akadályozott levegőkeringés miatt növekszik az energiafogyasztás. Ezért:
- mindig csak a lehető legrövidebb időre nyissa ki a készülékajtót /-kat. Az élelmiszerek megfelelő szortírozása segít a tájékozódásban,
 - nyitás után teljesen csukja be a készülékajtót/-kat,
 - a meleg ételeket és italokat hagyja kihűlni, mielőtt azokat a hűtőszekrénybe helyezi,
 - az élelmiszert jól becsomagolva vagy jól letakarva helyezze be,
 - a fiókokat ne rakja meg túlságosan, hogy a levegő keringeni tudjon,
 - A fagyasztott élelmiszert a felolvasztáshoz helyezze a hűtőzónába.
 - A fiókok és rakodópolek elrendezését alapvetően tartsa a kiszállítási állapotban.
 - biztosítson 25 mm távolságot a készülék hátsó része és a fal között.

Felállítási hely

 A hőleadó készülékek tüzet és károkat okozhatnak.

A hőleadó készülékek meggyulladhatnak, és felgyújthatják a hűtőszekrényt.

A csatlakozókábelnek nem szabad érintkeznie hőforrásokkal.

Ne helyezzen a hűtőszekrényre hőleadó készülékeket, például minisütőket, dupla főzőlapokat vagy kenyérpírtókat.

 A nyílt láng égés és károsodás veszélyével jár.

A nyílt láng meggyújthatja a hűtőkészüléket.

Tartsa távol a nyílt lángot, pl. gyertyát a hűtőkészüléktől.

 Tűz- és kárveszély a szakszerűtlen felállítás miatt.

Ha a hálózati csatlakozó és a csatlakozókábel érintkezik a hűtőszekrény hátoldalával, akkor hálózati csatlakozót és a csatlakozókábelt a rezgések károsíthatják, ami rövidzárlatot okozhat.

A hálózati csatlakozó vagy a csatlakozókábel nem érintkezhet a hűtőszekrényrel.

A hálózati csatlakozókábeleket nem szabad becsípni vagy megsérteni.

Ne csatlakoztasson más készülékeket a hűtőszekrény hátoldalán lévő hálózati csatlakozókra.

Ne helyezzen el és ne üzemeltessen elosztókat vagy elosztósorokat, illetve egyéb elektronikus készülékeket (pl. halogéntranszformátorokat) a készülék hátsó részén.

A felállítási hely padlójának vízszintesnek, egyenletesnek, és a környező padlóval egyező magasságúnak kell lennie.

 A magas páratartalom károsodást okozhat.

Magas páratartalom esetén kondenzvíz csapódhat le a hűtőszekrény külső felületein.

Ez a kondenzvíz a készülék külső falainak rozsdásodását okozhatja.

A hűtőszekrényt jól szellőző, száraz és/vagy klimatizált helyiségben helyezze el.

A készülék beszerelése/felállítása után bizonyosodjon meg arról, hogy a készülékajtó/készülékajtók jól zár(nak), és a hűtőszekrény beszerelése/felállítása megfelel az itt leírtaknak. A megadott szellőzőnyílásokat feltétlenül be kell tartani.

A készülék felállítási helyének kiválasztásakor vegye figyelembe, hogy a hűtőszekrény energiafogyasztása nő, amennyiben azt fűtés, tűzhely vagy egyéb hőforrás közvetlen közelében állítják fel. Kerülje a közvetlen napsugárzást. A magasabb környezeti hőmérsékletek növelik az energiafogyasztást, mivel a kompresszor tovább működik.

Klímaosztály

A hűtőkészüléket egy meghatározott klímaosztályra (a helyiség adott hőmérséklet-tartományára) méretezték, amelynek a határértékeit be kell tartani. Alacsonyabb helyiség-hőmérséklet esetén a kompresszor ritkábban kapcsol be. Ez a hűtőkészülékben a hőmérsékletek megemelkedéséhez, és ebből adódó károkhhoz vezethet.

A klímaosztály a hűtőkészülék belső térében lévő típus táblán szerepel.

Válasszon száraz, jól szellőző helyiséget.

Telepítés

Klímaosztály	Környezeti hőmérséklet
SN	10 és 32 °C között
N	16 és 32 °C között
ST	16 és 38 °C között
T	16 és 43 °C között
SN-ST	10 és 38 °C között
SN-T	10 és 43 °C között

A kifogástalan működés akkor biztosítható, ha az SN klímaosztályú fagyasztókészüléket hidegebb helyiséghőmérsékleteken (-15 °C-ig) üzemeltetik.

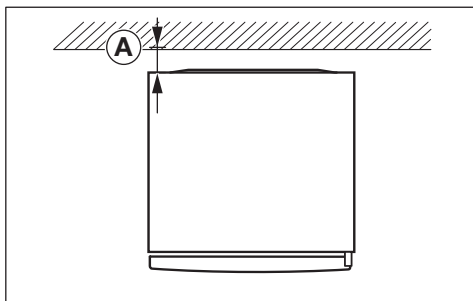

Az energiafogyasztás meghatározásakor a készülék hátsó része és a fal közötti távolság **A** = 25 mm volt. Ha a faltól való távolság kisebb, mint 25 mm, a hűtőszekrény működőképessége megmarad, de az energiafogyasztás kissé megnő. A kondenzáció magas környezeti hőmérséklet esetén is kialakulhat.

Szellőzési követelmények

⚠ Tűz- és kárveszély a nem megfelelő szellőzés miatt.

Ha a hűtőszekrény nincs megfelelően szellőztetve, a kompresszor gyakrabban indul be és hosszabb ideig működik. Ez megnövekedett energiafogyasztáshoz és a kompresszor magasabb üzemi hőmérsékletéhez vezet. Ez a hűtőszekrény károsodását eredményezheti.

Ügyeljen a hűtőszekrény megfelelő szellőzésére:

Mindig tartsa be a szellőzőnyílásokra vonatkozó előírásokat.

A szellőzőnyílásokat nem szabad letakarni vagy eltorlaszolni.

Rendszeresen tisztítsa meg a szellőzők területét a por és a szennyeződések eltávolítása érdekében.

A hűtőszekrény hátfalán felmelegszik a levegő. Ezért kell kifogástalan légelveztetést biztosítani (lásd a „Készülékmeretek“ c. fejezetet).

Több hűtőszekrény felállítása egymás mellé

 A készülék külső falain lecsapódó kondenzvíz károkat okozhat.

Magas páratartalom esetén a kondenzvíz lecsapódhat a hűtőkészülékek külső falai közé, és ez korrózióhoz vezethet.

Alapvetően **ne** állítson fel több hűtőkészüléket **közvetlenül** egymás mellett.

A hűtőkészülékek között minimum 70 mm távolságot kell tartania.

Side-by-Side felállítás (modelltől függően)

A fagyasztószekrény mellé balról elhelyezhető még egy hűtőszekrény, mivel a jobb oldalfalba beépített fűtéssel rendelkezik (lásd a „Készülék méretek” részt).

A hűtőszekrény bal oldalfalában szintén lennie kell beépített fűtésnek.

Tanács: Érdeklődjön a szakkereskedőjénél, hogy a hűtőszekrénye milyen kombinációkban állítható fel.

A modelltől függően a fagyasztószekrényhez mellékeve van a Side-by-Side szerelőkészlet is. A szerelési útmutató ismerteti a hűtőszekrények egymás melletti felállításának módját.

 Végezze el a Side-by-Side felállítást a szerelési útmutatónak megfelelően (lásd a QR-kódot).



M.-Nr. 12196150

Az ajtónyitási irány cseréje

 Sérülés és károsodás veszélye az ajtó nagy súlya miatt.

Ha az ajtózsanér cseréjét egyetlen személy végzi, fokozott sérülés- és károsodásveszély áll fenn.

Az ajtó nyitási irányának cseréjéhez feltétlenül vegye igénybe egy 2. személy segítségét.

 Az elektromos alkatrészek károsodásának veszélye.

Az ajtózsanérokon (modelltől függően) áramot vezető alkatrészek vannak.

Húzza ki a hálózati csatlakozót, mielőtt elvégzi az ajtónyitási irány cseréjét.

 Az ajtónyitási irány cseréjét a szerelési útmutató utasításainak megfelelően végezze el (lásd a QR-kódot).



M.-Nr. 12083750

Nyomatott szerelési útmutató rendelése

A Mielétől ingyenesen megrendelheti a nyomtatott szerelési útmutatót.

A Miele elérhetőségei megtalálhatók jelen dokumentum végén. Adja meg a típustáblán található modellazonosítót és sorozatszámot.

Telepítés

A hűtőszekrény felállítása

⚠ A hűtőkészülék eldőlése sérülést és károsodást okozhat.

Ha a hűtőkészüléket egyetlen személy állítja fel, fokozott sérülés- és károsodásveszély áll fenn.

A hűtőkészülék felállításához feltétlenül vegye igénybe egy második személy segítségét.

⚠ Károsodás veszélye a készülékajtó ütközése miatt.

A készülékajtó nekiütődhet a helyiség falának, és megrongálódhat.

Mielőtt a hűtőkészüléket felállítaná, szerelje fel a mellékelt ajtónyitás-határolókat.

Védje a készülékajtót az ütődéstől, például a helyiség falán elhelyezett filc ütökészvédővel.

⚠ A padló sérülésének veszélye áll fenn.

A hűtőkészülék mozgatása a padló károsodását okozhatja.

Érzékeny padlófelületen óvatosan mozgassa a hűtőkészüléket.

A könnyebb elhelyezés érdekében a hűtőszekrény hátoldalának felső részén szállítófogantyúk, lent pedig szállító-görgők találhatók (modelltől függően).

A hűtőszekrényt kizárólag üresen állítsa fel.

- Csatlakoztassa a hűtőszekrényt az elektromos hálózathoz az „Elektromos csatlakozás” fejezetben leírtaknak megfelelően.
- Óvatosan mozgassa a hűtőszekrényt a tervezett felállítási helyre.
- Helyezze a hűtőszekrényt hátuljával a fal felé, figyelembe véve a szükséges távolságot.

A hűtőkészülék beállítása

⚠ A készülék ajtajának kiesése vagy a hűtőkészülék felborulása károsodásokat és sérüléseket okozhat.

Ha az alsó csapágybakon lévő kiegyensúlyozó állítható láb nem támaszkodik megfelelően a padlón, a készülék ajtaja kieshet, vagy a hűtőkészülék felborulhat.

Csavarja ki a mellékelt villáskulccsal az állítólábat addig, amíg a padlón fel nem fekszik.

Ezután csavarja ki az állítólábat még egy negyed fordulattal.

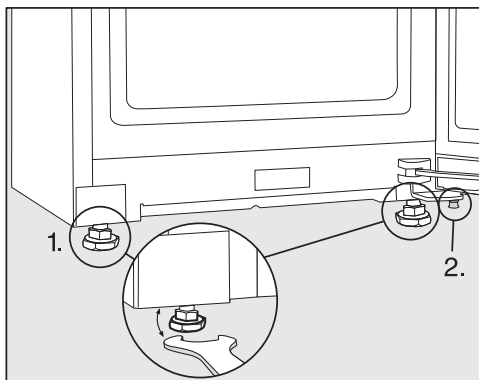

- Állítsa be a hűtőkészüléket egy víz-mérték és a mellékelt villáskulcs segítségével, és támassza alá az ajtót.
1. Állítsa be az első állítólábakat.

2. Csavarja ki a kiegészítő állítólábat addig, amíg az a padlón fel nem fekszik. Ezután csavarja ki az állítólábat még egy negyed fordulattal.

A hűtőszekrény beépítése konyhabútorba

A hűtőszekrény a konyhaszekrénybe is beépíthető.

Az energiafogyasztást úgy határozták meg, hogy a készülék hátsó része és a fal között 25 mm távolság volt. Ha a faltól való távolság kisebb, mint 25 mm, a hűtőszekrény működőképessége megmarad, de az energiafogyasztás kissé megnő. A kondenzáció magas környezeti hőmérséklet esetén is kialakulhat.

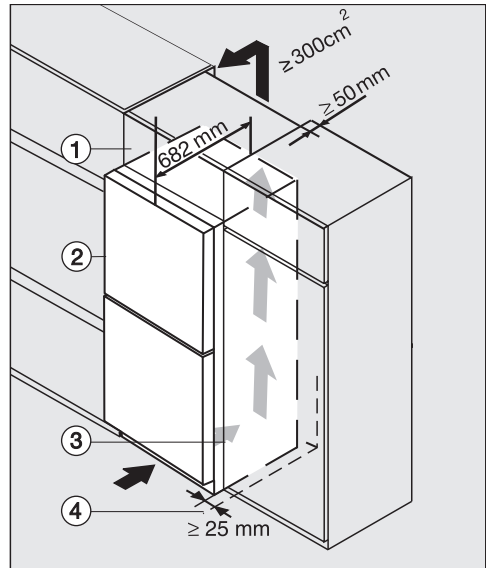

Hűtőszekrény üveg előlappal
K(S)/FN(S)/KFN 4xxx X **obsw/matt, bb, brws, bs, grgr**

- ① Felső szekrény
- ② Hűtőszekrény, ajtómélység = 82 mm
- ③ Konyhaszekrény
- ④ Fal

Telepítés

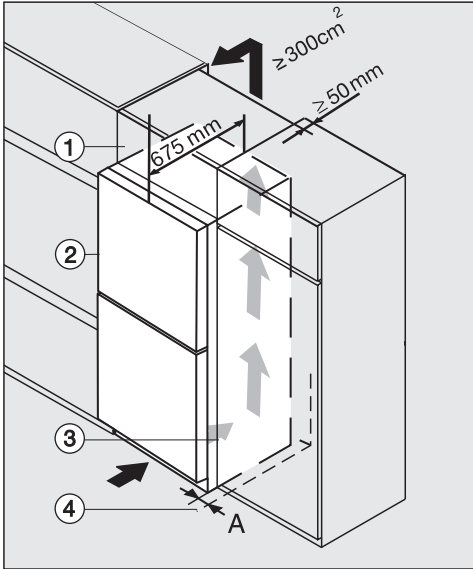

K(S)/FN(S)/KFN 4xxx X **edst/cs, ws, bst, el**

① felső szekrény

② hűtőgép, ajtómélység = 75 mm

③ hűtőszekrény

④ helyiségfal

A = 25 mm (fogantyúmélyedéssel)/60 mm (fogantyúval)

⚠ Tűz- és kárveszély a nem megfelelő szellőzés miatt.

Ha a hűtőszekrény nincs megfelelően szellőztetve, a kompresszor gyakrabban indul be és hosszabb ideig működik. Ez megnövekedett energiafogyasztáshoz és a kompresszor magasabb üzemi hőmérsékletéhez vezet. Ez a hűtőszekrény károsodását eredményezheti.

Ügyeljen a hűtőszekrény megfelelő szellőzésére:

Mindig tartsa be a szellőzőnyílásokra vonatkozó előírásokat.

A szellőzőnyílásokat nem szabad letakarni vagy eltorlaszolni.

Rendszeresen tisztítsa meg a szellőzők területét a por és a szennyeződések eltávolítása érdekében.

Minél nagyobb a szellőzőnyílások keresztmetszete, annál energiatakarékosabb a kompresszor.

- Állítsa fel a hűtőszekrényt a konyhaszekrény mellett.

- A készülék előlapjának legalább az ajtó mélységéig ki kell emelkednie a konyhaszekrény elülső részéből. Ily módon biztosítható, hogy a készülékajtó akadálytalanul nyíljon és záródjon.
- Ha a hűtőszekrényt fal ④ mellett állítja fel, a zsanér felőli oldalon biztosítani kell az **(A)** távolságot a helyiségfal ④ és a hűtőszekrény ② között.
- Annak érdekében, hogy a hűtőszekrényt a konyhabútor magasságához illessze, egy alkalmas felső szekrényt ① lehet felszerelni a hűtőszekrény fölé.

A felső szekrény teljes szélességében 50 mm mélységű légkivezetést kell biztosítani.

A munkafelület alatt legalább 300 cm² keresztmetszetű szellőzőnyílásokat kell biztosítani, hogy a felmelegedett levegő akadálytalanul távozhasson.

Telepítés

Készülék méretek

Felállítási méretek/felülnézet

FNS 4882 ... edt/cs

Minden méret mm-ben van megadva.

A hűtőkészülék megfelelő működése akkor biztosított, ha a megadott méretű szellőzőréseket szabadon hagyják.

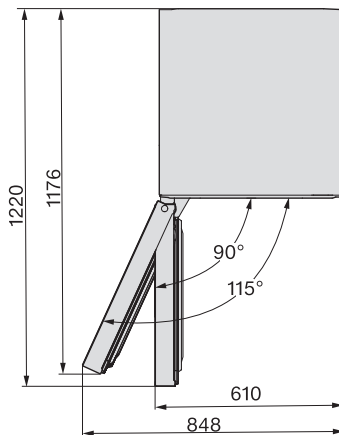
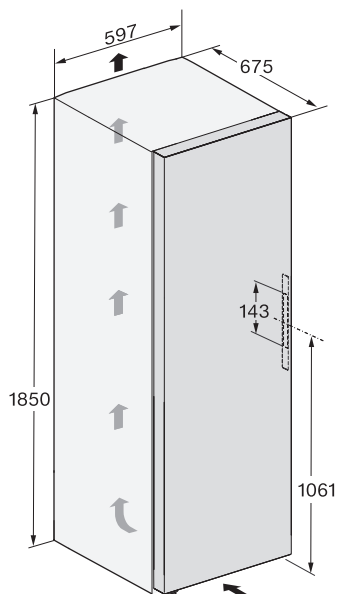

Csatlakozások

FNS 4882 ... edt/cs

Minden méret mm-ben van megadva.

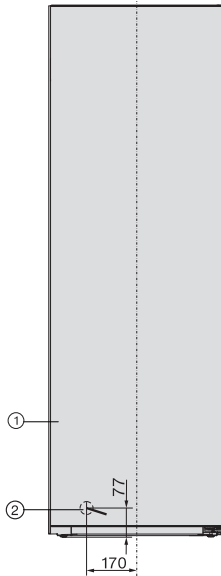

- ① Előlnézet
- ② Hálózati csatlakozókábel, hossza = 2100 mm
Hosszabb hálózati csatlakozókábel rendelhető a Miele Ügyfélszolgálatánál.

Telepítés

Felállítási méretek/felülnézet

FNS 4882 ... edt/cs + KS 4885 ... edt/cs

További információkért olvassa el jelen fejezet „Több hűtőkészülék felállítása – Side-by-Side elhelyezés” című részét, valamint a Side-by-Side szerelőkészlethez mellékelt szerelési utasításokat.

Minden méret mm-ben van megadva.

A hűtőkészülék kifogástalan működése akkor biztosított, ha a megadott szellőzési keresztmetszet-előírásokat betartják.

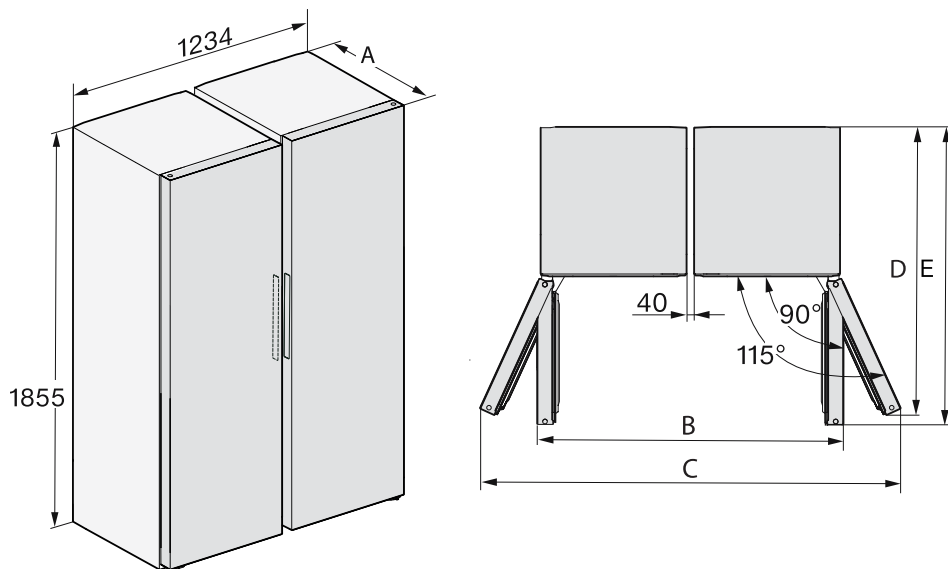

	A	B	C	D	E
FNS 4882 ... edt/cs + KS 4887 ... edt/cs	675	1260	1736	1176	1220

Felállítási méretek/felülnézet

FNS 4882 ... edt/cs N

Minden méret mm-ben van megadva.

A hűtőkészülék megfelelő működése akkor biztosított, ha a megadott méretű szellőzőréseket szabadon hagyják.

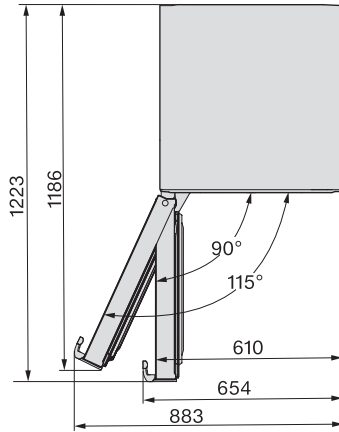
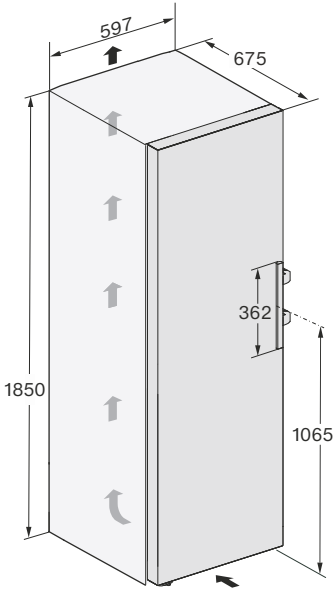

Telepítés

Csatlakozások

FNS 4882 ... edt/cs N

Minden méret mm-ben van megadva.

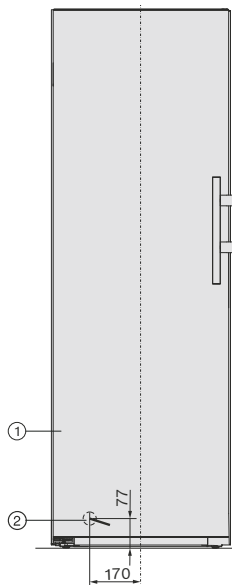

- ① Előnézet
- ② Hálózati csatlakozókábel, hossza = 2100 mm
Hosszabb hálózati csatlakozókábel rendelhető a Miele Ügyfélszolgálatánál.

Felállítási méretek/felülnézet

FNS 4882 ... edt/cs N + KS 4885 ... edt/cs N

További információkat ennek a fejezetnek a „Több hűtökészülék felállítása - Side-by-Side felállítás“ című bekezdésében talál.

Minden méret mm-ben van megadva.

A hűtökészülék kifogástalan működése akkor biztosított, ha a megadott szellőzési keresztmetszet-előírásokat betartják.

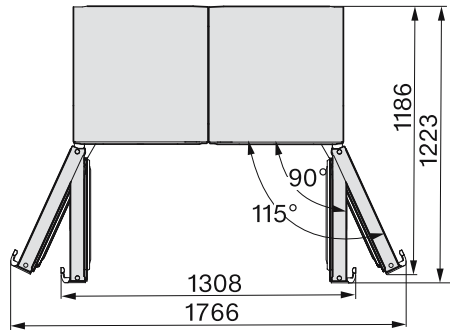
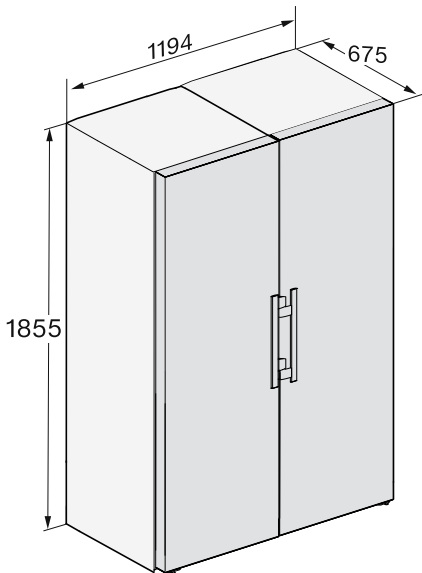

Elektromos csatlakozás

A hűtőkészülék csak a mellékelt csatlakozóvezetékkel csatlakoztatható egy védőérintkezős aljzathoz.

Úgy állítsa fel a hűtőkészüléket, hogy a dugaszolóaljzat szabadon hozzáférhető legyen. Ha a csatlakozóaljzat nem szabadon hozzáférhető, akkor gondoskodjon arról, hogy hálózati oldalról minden pólusnál legyen megszakító berendezés.

⚠ A túlmelegedés tüzet okozhat.
A hűtőkészülék elosztókkal és hosszszabítókábelekkel való üzemeltetése a kábelek túlterheléséhez vezethet. Biztonsági okokból ne használjon elosztókat és hosszabbító kábeleket.

Az elektromos hálózatnak a VDE 0100 szerinti kialakításúnak kell lennie.

Biztonsági okokból az otthoni hálózatban a hűtőkészülék elektromos csatlakoztatására szolgáló körön  típusú hibaáram-védőkapcsoló (FI relé, ÉV relé) használatát javasoljuk.

Sérült csatlakozókábelt csak ugyanolyan típusú speciális csatlakozókábellel szabad helyettesíteni (a Miele Ügyfélszolgálatán kapható). Biztonsági okokból a cserét csak a Miele Ügyfélszolgálat vagy egy megfelelően képzett szakember végezheti el.

A névleges teljesítményfelvételtől és a megfelelő biztosítékról ez a használati útmutató vagy a típustábla ad felvilágosítást. Ezeket az adatokat vesse össze a helyszíni elektromos csatlakozás paramétereivel. Kétség esetén kérdezzen meg egy elektrotechnikai szakembert.

Önálló vagy a hálózattal nem szinkronban álló energiaellátó rendszeren időszakos vagy folyamatos üzemeltetés (például szigethálózatok, biztonsági tartalékrendszerek) lehetséges. Az üzemel-

tetés feltétele, hogy az energiaellátó rendszer megfeleljen az EN 50160 vagy hasonló szabvány előírásainak.

A házi elosztórendszerrel és ezzel a Miele termékkel kapcsolatban előírányzott óvintézkedéseket a működést és a működési módot tekintve sziget üzemben vagy a hálózattal nem szinkronban álló üzem esetén is biztosítani kell, illetve azonos intézkedésekkel kell helyettesíteni a telepítésnél. Mint például a VDE-AR-E 2510-2 aktuális kiadványában leírtak szerint.

A hűtőkészülék csatlakoztatása

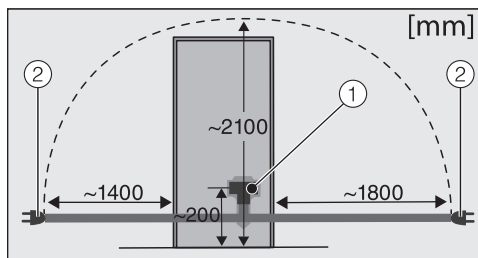

Hűtőkészülékek hátoldala

- ① Készülékcsatlakozó
- ② Hálózati csatlakozó

■ Dugja be a készülékcsatlakozót.

Ügyeljen arra, hogy a csatlakozó megfelelően a helyére illeszkedjen.

■ Dugja be a hűtőkészülék hálózati csatlakozóját a dugaszolóaljzatba.

A hűtőkészülék most már csatlakoztatva van az elektromos hálózathoz.

A készülék áttekintése

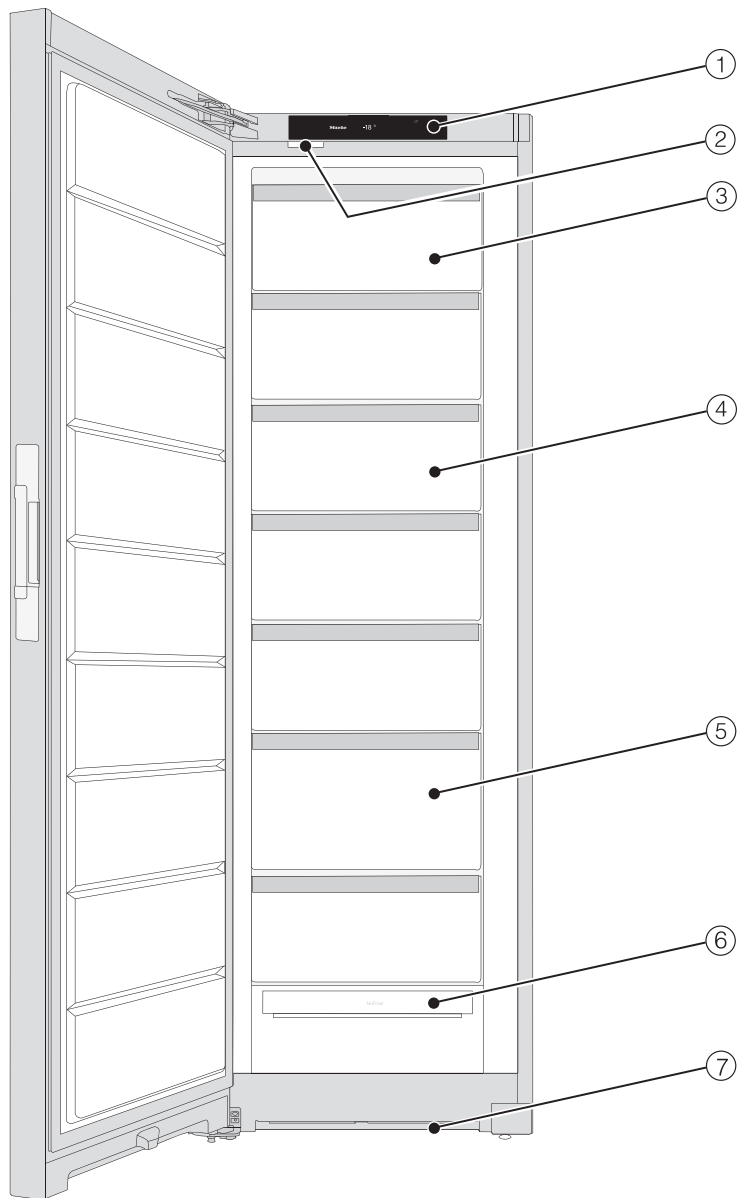



Készülék-leírás

- ① Kijelző
- ② Belső világítás
- ③ Billenthető fagyasztófiók
- ④ Fagyasztófiók
- ⑤ Fagyasztófiók XXLBox
- ⑥ NoFrost modul
- ⑦ Szellőzési keresztmetszet

Kezdő kijelző

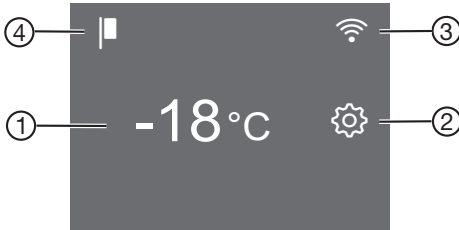
A kijelzőt megkarcolhatják hegyes vagy éles tárgyak, mint pl. tollak.
A kijelzőt csak ujjal érintse meg.
Ha az ujjai hidegek, előfordulhat, hogy a kijelző nem reagál.



- ① A fagyasztózóna hőmérséklet-kijelzője
- ② Beállítási üzemmód érintőgombja  különböző funkciók Beállítási üzemmódban történő kiválasztásához
- ③ A kapcsolat állapotának megjelenítése (csak akkor látható, ha beállította a hálózati kapcsolatot)
- ④ Bemutató üzemmód kijelzése (csak akkor látható, ha a Bemutató üzemmód be van kapcsolva)













A kezelési elv bemutatása

- Érintse meg a kívánt területet/szimbólumot a kezdő kijelzőn.
 - Simítson balra vagy jobbra a kijelzőn, amíg középen meg nem jelenik a kívánt érték/szimbólum.
 - A megerősítéshez koppintson a kívánt elemre a kijelzőn.
- A kiválasztott érték/szimbólum narancssárga színnel világít (néhány kivételtől eltekintve).
- A beállításokból való kilépéshez koppintson a(z)  vagy az OK gombra.

Készülék-leírás

Beállítási üzemmód

A következő funkciókat tudja kiválasztani, és a beállításait megváltoztatni a Beállítási módban:

Szimbólum	Funkció	Gyári beállítás
	A Party mód be- vagy kikapcsolása (lásd a „További beállítások elvégzése“ c. fejezetet)	Ki
	A reteszelés be- vagy kikapcsolása (lásd a „További beállítások elvégzése“ fejezetet)	 (Ki)
	A Sabbat mód be- vagy kikapcsolása (lásd a „További beállítások elvégzése“ c. fejezetet)	Ki
	Sabbat üzemmód verziójának lehívása	—
	Az ajtóriasztás bekapcsolásáig eltelt időtartam módosítása (lásd a „További beállítások elvégzése“ c. fejezetet)	1:00
	A Miele@home funkció első beüzemelése, a Wi-Fi aktiválása és deaktiválása vagy a hálózati konfiguráció visszaállítása (lásd a „További beállítások elvégzése“ c. fejezetet)	APP
	A gombhang be- vagy kikapcsolása	Be
	A figyelmeztető és egyéb hangjelzések hangerejének megváltoztatása vagy a figyelmeztető és egyéb hangjelzések némítása (lásd a „További beállítások elvégzése“ c. fejezetet)	Be /5. fokozat
	A kijelző fényerejének megváltoztatása (lásd a „További beállítások elvégzése“ c. fejezetet)	4. fokozat
	A hőmérséklet mértékegységének megváltoztatása (Celsius vagy Fahrenheit)	°C
	A Bemutató üzemmód kikapcsolása (csak akkor látható, amikor be van kapcsolva) (lásd a „További beállítások elvégzése“ c. fejezetet)	Ki
	A beállítások visszaállítása a kiszállítási állapotra (lásd a „További beállítások elvégzése“ c. fejezetet)	—

- i** A hűtőkészülékkel kapcsolatos információk (modellazonosító és sorozatszám) megjelenítése (lásd a „További beállítások elvégzése“ c. fejezetet) —

Készülék-leírás

A belső tér kialakítása

Légfelső fiók billentése

A fiókot billenthető. Ily módon a fagyaszott termékek könnyebben kivethetők.

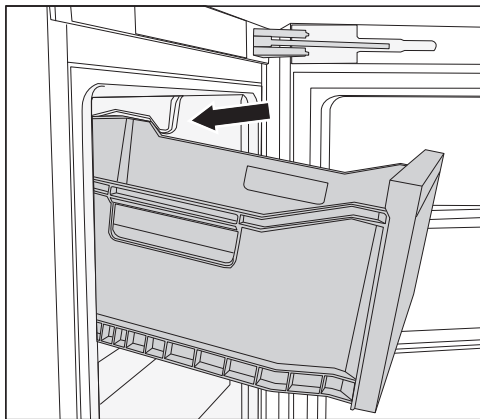

- Húzza ki a fiókot.

A fiókot véghelyzeti ütközők védik, így nem tud kiesni.

XXL Box fagyasztofiók

Az extra magas fagyasztofiók nagyobb térfogatot kínálnak, és ezzel helyet a terjedelmesebb, magasabb fagyaszott élelmiszer számára is.

Mellékelt tartozékok

Jégkockatartó

Ajtónyitás-határoló

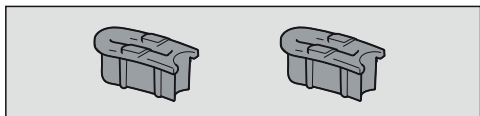

A hűtőajtó zsanérjait gyárilag úgy állították be, hogy a készülékajtót 115°-os szögben ki lehessen nyitni. Ha a készülékajtója pl. nyitáskor a szomszédos falnak ütközik, a nyílásszöget kb. 90° fokra kell csökkenteni.

Az összeszerelésnél kövesse a mellékelt szerelési útmutató utasításait.

Side-by-Side szerelőkészlet

modelltől függően

Két hűtőszekrény egymás melletti, „Side-by-Side” felállításához.

Utólag vásárolható tartozékok

A hűtőkészülékhez praktikus tartozékok, valamint tisztító- és ápolószerek kaphatók a Miele termékválasztékában.

A Miele webshopban, a Miele ügyfélszolgálatnál vagy a Miele szakkereskedőnél vásárolhat kifejezetten a hűtőszekrényére szabott termékeket, pl. készülékápoló szereket és tartozékokat.

A Miele webshopot elérheti az alábbi QR-kód segítségével:



A hűtőkészülék be- és kikapcsolása

Az első használat előtt

- Távolítsa el az összes csomagolóanyagot és védőfóliát.
- Tisztítsa le a szekrény belsejét és a tartozékokat.

A hűtőkészülék csatlakoztatása



- Csatlakoztassa a hűtőkészüléket az elektromos hálózathoz az „Elektromos csatlakoztatás” c. fejezetben leírtaknak megfelelően.



A kijelzőn először a Miele felirat, majd a(z)  szimbólum jelenik meg.

A hűtőkészülék bekapcsolása

- Nyissa ki a készülék ajtaját.
- Koppintson a(z)  szimbólumra a kijelzőn.

A hűtőkészülék hűteni kezd, és a belső világítás világít.

Amint a hűtőkészülék a beállított hőmérsékletet elérte, a(z)   szimbólum kialszik, a hőmérséklet-kijelző folyamatosan világít és a figyelmeztető hang elnémul.



- Ha esetleg zavarná a figyelmeztető hang, akkor koppintson a(z)   piktogramra.

A figyelmeztető hangjelzés elhallgat.

A hűtőkészülék az előre beállított hőmérsékletre áll be.

Csak akkor helyezzen élelmiszert a fagyasztózába, ha a hőmérséklet a fagyasztózában kellően alacsony (min. -18 °C).

A hűtőkészülék kikapcsolása

- A kijelzőn érintse meg a hőmérséklet kijelzett értékét.
- Simítson jobbra, amíg középen meg nem jelenik a(z)  szimbólum.
- Koppintson a(z)  szimbólumra.

A hűtés és a belső világítás kikapcsolása megtörtént.

A kijelzőn megjelenik a következő: .

Vegye figyelembe: A hűtőszekrény kikapcsolásakor a hűtőszekrény nem lesz leválasztva az elektromos hálózatról.

Amire hosszabb távollét esetén ügyelni kell

Ha hosszabb távollét esetén kikapcsolja a hűtőkészüléket, de nem tisztítja ki, akkor zárt hűtőajtónál fennáll a penészesedés veszélye.

Hosszabb távollét esetén mindenképpen tisztítsa ki a hűtőkészüléket.

Ha hosszabb ideig nem használja a hűtőkészüléket, akkor tartsa be a következőket:

- Kapcsolja ki a hűtőkészüléket.
- Húzza ki a hálózati csatlakozódugót, vagy kapcsolja ki az otthoni kismegszakítót.
- A megfelelő szellőzés és a szagképződés elkerülése érdekében tisztítsa ki a hűtőkészüléket, és hagyja nyitva az ajtaját.

A hűtőkészülék be- és kikapcsolása

A hálózatba kapcsolás előfeltételei

A hálózatba kapcsoláshoz kérjük, vegye figyelembe a következő követelményeket:



1. Otthoni hálózat elérhető a felállítási helyen.
Tartsa kéznél a Wi-Fi-jelszót.
2. A Miele App mobil végkészüléken elérhető.
3. Ön rendelkezik felhasználói fiókkal a Miele App-ban.

Miele alkalmazás

A Miele alkalmazást ingyenesen letöltheti az Apple AppStore-ból vagy a Google Play áruházból.



Hálózatba kapcsolás végrehajtása első alkalommal

- Koppintson a(z)  szimbólumra.
- Simítson balra vagy jobbra, amíg középen meg nem jelenik a(z)  szimbólum.
- Koppintson a(z)  szimbólumra.
- Koppintson a kívánt csatlakoztatási módra (APP vagy WPS).

Sikeres bejelentkezés után a kijelzőn megjelenik a(z)  szimbólum.

Ha a kapcsolat nem jött létre, akkor megjelenik a(z)  szimbólum.

- Ez esetben indítsa újra a folyamatot.
- A beállításokból való kilépéshez koppintson a(z)  szimbólumra.

Scan & Connect végrehajtása

- Olvassa be a QR-kódot.

Ha telepítette a Miele App-ot, és rendelkezik felhasználói fiókkal, akkor közvetlenül a hálózatra kerül.

Ha még nem telepítette a Miele Appot, az Apple App Store®-ba vagy a Google Play Store™-ba kerül.

- Telepítse a Miele Appot, és hozzon létre egy felhasználói fiókot.

- Olvassa be ismét a QR-kódot.

A Miele App végigvezeti önt a beállításon.

(modelltől függően)



A helyes hőmérséklet

A megfelelő hőmérséklet beállítása nagyon fontos az élelmiszer elegendő ideig való eltarthatósága szempontjából. A hőmérséklet csökkenésével lelassulnak a mikroorganizmusok növekedési folyamatai. Az élelmiszerek nem romlanak meg olyan gyorsan.

A friss élelmiszer lefagyasztásához **-18 °C** szükséges. Így meghosszabbítható az élelmiszerek eltarthatósága, és mindeközben optimális minőségüket is megőrzik.

Amint a hőmérséklet -10 °C fölé emelkedik, a mikroorganizmusok elkezdik lebontani az élelmiszert, emiatt az rövidebb ideig lesz eltartható. Ezért a meg- vagy felolvasztott élelmiszert csak akkor szabad újra lefagyasztani, ha már feldolgozták (megfőzték vagy megsütötték). Magas hőmérsékleten a legtöbb mikroorganizmus elpusztul.

Annál jobban emelkedik a hőmérséklet a hűtőkészülékben:

- minél gyakrabban és hosszabb ideig nyitják ki a készülék ajtaját.
- minél több élelmiszert tárolnak benne.
- minél melegebb a frissen elhelyezett élelmiszer.
- minél magasabb a hűtőszekrény környezetének hőmérséklete. A hűtőszekrényt egy meghatározott klímaosztályra (a környezeti hőmérséklet egy adott tartományára) méretezték, amelynek a határértékeit be kell tartani.

A fagyasztási hőmérséklet folyamatosan -18 °C-on való tartása esetén és megfelelő higiénia mellett kihasználhatjuk az élelmiszer maximális eltarthatósági idejét, ráadásul csökkenhet a kidobott élelmiszerek mennyisége is.

Hőmérséklet-kijelző

Normál üzemben a kijelzőn az a **legmagasabb fagyasztózána-hőmérséklet** látható, amely pillanatnyilag a hűtőkészülékben uralkodik.

A környezeti hőmérséklettől és a beállítástól függően néhány óráig eltarthat, amíg a készülék a kívánt hőmérsékletet eléri és tartósan kijelzi.

A hőmérséklet beállítása

- A kijelzőn érintse meg a hőmérséklet kijelzett értékét.
- Simítson balra vagy jobbra, amíg közepén meg nem jelenik a kívánt hőmérséklet.
- A megerősítéshez koppintson a kívánt hőmérsékletre.

A hőmérséklet-kijelző ismét a hűtőkészülékben uralkodó tényleges hőmérsékletet mutatja.

Lehetséges beállítási értékek

- Fagyasztózána: -15 és -28 °C között



Hőmérsékleti és ajtóriasztás

 A megromlott élelmiszer fogyasztása veszélyeztetheti az egészséget. Ha a hőmérséklet hosszabb ideig -18 °C-nál melegebb volt, a fagyasztott áru meg- vagy felolvadhat. Ezáltal az élelmiszer eltarthatósága lerövidül. Ellenőrizze, hogy a fagyasztott élelmiszer meg- vagy felolvadt-e. Ebben az esetben minél hamarabb fogyassza el ezeket az élelmiszereket, vagy pedig az ismételt lefagyasztás előtt főzze meg vagy süsse meg őket.

Kezelés

Hőmérsékleti riasztás

A hűtőkészülék hőmérsékleti riasztással van ellátva annak érdekében, hogy a hőmérséklet ne emelkedjen észrevétlenül a fagyasztózónában.

Ha a hőmérséklet túl magas hőmérsékleti tartományt ér el, a hőmérséklet kijelzőn a(z)   pirosan világít.

Továbbá egy figyelmeztető hang szólal meg, amíg az állapot meg nem szűnik, vagy ki nem kapcsolják a figyelmeztető hangot.



A beállított hőmérséklettől függ, hogy a hűtőkészülék mikor tartja túl magasnak az adott hőmérséklet-tartományt.



Hallható és látható jelzés a következő helyzetekben fordul elő:

- Ha bekapcsolja a hűtőkészüléket, és a hőmérséklet az egyik hőmérsékletzónában túl nagy mértékben tér el a beállított hőmérséklettől.
- Ha fagyasztott élelmiszert szortíroz és vesz ki, közben túl sok meleg levegő áramlik be.
- Ha nagyobb mennyiségű élelmiszert fagyaszt le.
- Ha meleg, friss élelmiszert fagyaszt le.
- Ha hálózatkimaradás lépett fel.
- A hűtőkészülék meghibásodott.

A hőmérsékleti riasztás kikapcsolása előtt meg kell határozni és ki kell javítani a hőmérsékleti riasztás okát.

Ha zavarja a figyelmeztető hangjelzés, akkor korábban is kikapcsolhatja.



■ Koppintson a(z)   szimbólumra.

Ezzel jóváhagyta a figyelmeztető jelzést: a(z)   kialszik és a figyelmeztető hangjelzés elnémul.

A kijelzőn megjelenik a kezdőképernyő: a hőmérséklet-kijelzőn kb. 1 percig villogva megjelenik az eddig a hűtőben uralkodott legmagasabb hőmérséklet. Végül a hőmérséklet-kijelző a hűtőkészülékben uralkodó aktuális hőmérsékletre vált.



Ajtóriasztás

A hűtőkészüléket ajtóriasztással szerelték fel a nyitva álló készülékajtónál fel-lépő energiavesztés elkerülése és a betárolt hűtőáru védelme érdekében.



Ha a készülékajtó hosszabb ideig nyitva van, a(z)   szimbólum sárgán világít a hőmérséklet-kijelzőn. Ezenkívül egy figyelmeztető hang is megszólal, a belső világítás pedig villog.



Az ajtóriasztás bekapcsolásáig eltelt időtartam módosítható (lásd a „További beállítások elvégzése“ c. fejezetet).

Az ajtóriasztás figyelmeztető hangja azonban ki is kapcsolható (lásd a „További beállítások elvégzése“ c. fejezetet).

Amint a készülékajtó becsukódik, a figyelmeztető hang elnémul, a(z)   szimbólum pedig eltűnik a kijelzőről.

Az ajtóriasztás idő előtti kikapcsolása

■ Koppintson a(z)   szimbólumra.

A figyelmeztető hang elnémul, a(z)   szimbólum eltűnik, a belső világítás pedig folyamatosan világít.

Ha a készülékajtó nem csukódik be, az ajtóriasztás kb. egy perc múltán ismét megszólal.

SuperFrost ❄

Ha be van kapcsolva a SuperFrost ❄ funkció, a **fagyasztózóna** nagyon gyorsan lehül a leghidegebb értékre (a környezeti hőmérséklettől függően). A hűtőkészülék a lehető legnagyobb hűtőteljesítménnyel működik, és a hőmérséklet csökken. Ezt a funkciót a friss élelmiszerek lefagyasztása előtt érdemes használni. Ezzel eléri, hogy az élelmiszerek gyorsan átfagyjanak, és így tápértékük, vitamintartalmuk, kinézetük és ízük megmarad.

Ha be van kapcsolva a SuperFrost ❄ funkció, előfordulhat, hogy a készülék hangosabban működik.

A SuperFrost funkciót kb. **6 órával a lefagyasztandó élelmiszer betárolása előtt** kell bekapcsolni.

Ha a **maximális fagyasztási fokozatot** szeretné használni, **24 órával előbb** be kell kapcsolni a SuperFrost ❄ funkciót.

A SuperFrost ❄ funkció legfeljebb 72 óra után automatikusan kikapcsol. A hűtőkészülék újra normál teljesítménnyel működik. A funkció kikapcsolásáig eltelt idő a frissen berakott élelmiszer mennyiségétől függ.

Tanács: Energiatakarékossági okból a SuperFrost funkciót ön is kikapcsolhatja, amint az élelmiszerek vagy italok már kellően lehűltek.

A SuperFrost funkciót nem szükséges bekapcsolni,

- ha már fagyott élelmiszert tesz be.
- ha naponta legfeljebb csak 2 kg élelmiszert tesz be.

Kezelés

A SuperFrost ❄ be- és kikapcsolása

- Érintse meg a hőmérséklet kijelzett értékét.
- A SuperFrost funkció be- és ismételt kikapcsolásához koppintson a(z) ❄ szimbólumra.

A SuperFrost funkció **használatakor** a(z) ❄ szimbólum narancssárgán világít.

- A beállításokból való kilépéshez koppintson a hőmérséklet-kijelzőre.

Friss élelmiszer lefagyasztása és tárolása

A bepakolás előtt

- 2 kg-nál nagyobb mennyiségű friss élelmiszer esetén az élelmiszer behelyezése előtt 6 órával kapcsolja be a SuperFrost ❄ funkciót.
- Ennél nagyobb mennyiségű lefagyasztandó élelmiszer esetén az élelmiszer behelyezése előtt 24 órával kapcsolja be a SuperFrost ❄ funkciót.

Így a már behelyezett fagyasztott áru hidegtartalékot kap.

- Csak friss és kifogástalan állapotú élelmiszert fagyasszon le!

Ügyeljen arra, hogy bizonyos élelmiszerek nem fagyaszthatók. Ide tartoznak pl. az olyan zöldségfajták, amelyeket általában nyersen fogyasztanak, mint a fejes saláta vagy a retek.

Tanács: Azért, hogy az íz, az aroma és a C-vitamin megmaradjon, a zöldséget lefagyasztás előtt blansírozni kell. Ehhez a zöldséget tegye adagonként 2–3 percre forrásban lévő vízbe. Ezután vegye ki a zöldséget, és gyorsan hűtse le hideg vízben. Csöpögtesse le a zöldséget.

Lefagyasztandó élelmiszerek behelyezése

⚠ A túlterhelés károsodást okozhat. Túl nehéz betárolt élelmiszer kárt tehet a fagyasztófiókban.

Tartsa be a mindenkor maximális töltetmennyiséget:

legelső fagyasztófiók = 11 kg
minden további fagyasztófiók = 19 kg

A lefagyasztandó élelmiszer nem érintkezhet a már lefagyasztott élelmiszerekkel, ugyanis az utóbbiak ilyenkor felolvadhatnak.

- A csomagokat szárazon tegye be, hogy elkerülje az élelmiszerek összevagy ráfagyását.

Annak érdekében, hogy az élelmiszerek gyorsan teljesen átfagyjanak, ne lépje át a következő csomagolási méreteket:

- Zöldség és gyümölcs: max. 1 kg
- Hús: max. 2,5 kg

– kis mennyiségű fagyasztott áru

Az élelmiszert a legfelső fagyasztófiókban fagyassza le.

- Helyezze a lefagyasztandó árut lehetőleg szorosan a fagyasztófiók hátoldalához, hogy az a lehető leggyorsabban a közepéig átfagyjon.

– VarioRoom: maximális mennyiségű fagyasztott áru behelyezése (lásd a títustáblát).

Ha a fagyasztózóna levegőkeringése nem megfelelő, a hűtési teljesítmény csökken, és az energiafogyasztás nő.

A legelső fagyasztófiókat ne vegye ki a hűtőkészülékből.

A fagyasztandó élelmiszer betárolásakor ügyeljen arra, hogy a ventilátornyílások ne legyenek lefedve.

Tanács: Ha nagyobb lefagyasztandó élelmiszert, pl. pulykát vagy vadat szeretne betenni, egyesével kiveheti a fagyasztófiókat, így az adott fagyasztófiók fölötti teret megnövelheti.

Ossza szét a lefagyasztandó élelmiszert az összes fagyasztófiókban, de **ne** tegye a legelső fiókba.

- Helyezze a lefagyasztandó árut lehetőleg szorosan a fagyasztófiók hátoldalához, hogy az a lehető leggyorsabban a közepéig átfagyjon.

A lefagyasztás után:

- Kapcsolja ki ismét a SuperFrost ❄️ funkciót.
- Helyezze a lefagyasztott élelmiszert a fagyasztófiókba, és tolja vissza azokat.

Italok gyorshűtése

A gyors lehűtés érdekében a fagyasztózónába helyezett palackokat **legkésőbb egy óra múlva** vegye ki. A palackok szét-durrannak.

Jégkocka készítése

- Töltse meg a jégkockatálat háromnegyed részéig vízzel, és tegye az egyik fagyasztófiók aljára.
- Az odafagyott jégkockatál fellazításához tompa tárgyat, pl. kanálnyelet használjon.

Tanács: A jégkockák könnyen kivehetők a tartóból, ha rövid időre folyó víz alá tartja.

További beállítások elvégzése

Az egyes beállításokhoz kapcsolódó magyarázatok



A következőkben csak azon beállítások leírása következik, amelyek további magyarázatot igényelnek.



Beállítási módban  az ajtóriasztás és a többi figyelmeztető jelzés automatikusan le van tiltva.

Party mód

A Party mód  akkor ajánlott, ha nagy mennyiségű, frissen betárolt élelmiszer szeretne gyorsan lefagyasztani.

Tanács: A Party mód funkciót  kb. 4 órával az élelmiszerek behelyezése előtt be kell kapcsolni.



Ha a Party módot  bekapcsolja, a SuperFrost  funkció is automatikusan bekapcsol.

A Party mód  kb. 24 óra után automatikusan kikapcsol. A Party módot  azonban korábban is bármikor kikapcsolhatja.

Áramkimaradás esetén a Party üzemmód  funkció kikapcsol.

A reteszelési funkció / bekapcsolása

A bekapcsolt reteszelési funkció védelmet nyújt a hűtőkészülék véletlen kikapcsolása és az ellen, hogy illetéktelen személyek, pl. gyermekek véletlenül módosítsák a beállításokat.

- Koppintson a(z)  szimbólumra.
- Simítson balra vagy jobbra, amíg közelepen meg nem jelenik a(z)  szimbólum.
- Koppintson a(z)  szimbólumra.

A reteszelési funkció használatakor a(z)  szimbólum narancssárgán világít.

- Csukja be a készülék ajtaját. A reteszelési funkció  csak ekkor aktiválódik.

A reteszelési funkció / átmeneti deaktiválása

Ha pl. a hőmérséklet-beállítást szeretné módosítani, akkor átmenetileg deaktiválhatja a reteszelési funkciót:



- Érintse meg a hőmérséklet kijelzett értékét.
- Érintse meg kb. 6 másodpercig .

A kijelző a hőmérséklet-beállításra ugrik.

- Hajtsa végre a kívánt beállításokat.

A készülék ajtajának becsukásával a reteszelési funkció  ismét bekapcsol.

A reteszelési funkció / teljes kikapcsolása

- Koppintson a(z)  szimbólumra.
- Érintse meg kb. 6 másodpercig .

■ Simítson balra vagy jobbra, amíg középen meg nem jelenik a(z)  szimbólum.

■ Koppintson a(z)  szimbólumra.

A reteszelési funkció kikapcsolt állapotában a(z)  szimbólum világít.

Sabbat üzemmód

A hűtőszekrény a vallási szokások támogatása érdekében Sabbat üzemmóddal rendelkezik.

Ha a Sabbat üzemmód  be van kapcsolva, az először a kezdőkijelzőn látható.

3 másodperc elteltével a kijelző kikapcsol.

Amíg a Sabbat üzemmód  be van kapcsolva, addig nem hajthat végre egyetlen beállítást sem a hűtőszekrényén.



Ügyeljen arra, hogy a készülékajtó fixen zárva legyen, mivel a látható és hallható figyelmeztetések ki vannak kapcsolva.

A Sabbat üzemmód  kb. 80 óra után automatikusan kikapcsol.

Bekapcsolt Sabbat üzemmódnál  a következők deaktiválódnak:

- a belső világítás nyitott készülékajtónál
- az összes hang- és optikai jelzés
- a hőmérséklet-kijelző
- az aktív Wi-Fi kapcsolat

Minden további, előzőleg bekapcsolt funkció továbbra is aktív marad.

 A megromlott élelmiszer fogyasztása veszélyeztetheti az egészséget. Mivel a Sabbat üzemmód  alatt bekövetkező esetleges áramszünetet a készülék semmilyen módon nem jelzi, ezért az élelmiszerek bizonyos körülmények között hosszabb ideig magasabb hőmérsékletnek lehetnek kitéve. Ezáltal az élelmiszer eltarthatósága lerövidül.

Ha a Sabbat üzemmód  alatt áramszünet volt, ellenőrizze az élelmiszerek minőségét.

A Sabbat üzemmód kikapcsolása

■ Koppintson a fekete kijelzőre.

Ekkor megjelenik a(z)  szimbólum.

■ Koppintson a(z)  szimbólumra.

A(z)  szimbólum narancssárgán világít.

■ Koppintson ismét a(z)  szimbólumra.

Amikor a Sabbat üzemmód ki van kapcsolva, a(z)  szimbólum fehéren világít.

Az ajtóriasztás bekapcsolásáig eltelt időtartam módosítása

Beállíthatja, hogy a készülékajtó kinyitása után mennyi idővel szólaljon meg az ajtóriasztás.

■ Koppintson a(z)  szimbólumra.

■ Simítson balra vagy jobbra, amíg középen meg nem jelenik a(z)  szimbólum.

■ Koppintson a(z)  szimbólumra.

■ Simítson balra vagy jobbra, amíg középen meg nem jelenik a kívánt, 30 másodperc és 3 perc 30 másodperc közötti időtartam.

■ A megerősítéshez koppintson a kívánt beállításra.

További beállítások elvégzése

Hálózatba kapcsolás

A hűtőszekrény integrált Wi-Fi modullal van felszerelve. A Wi-Fi modul lehetővé teszi a hálózati kapcsolatot az otthoni hálózattal, valamint a Miele App használatát egy mobil végkészüléken.

Ha a hűtőszekrény Wi-Fi-n keresztül csatlakozik, a kapcsolat minden egyes bekapcsoláskor automatikusan újra létrejön.

Gondoskodjon arról, hogy a hűtőszekrény felállítási helyén a Wi-Fi hálózat jelerőssége megfelelő legyen.

A hűtőszekrény Wi-Fi hálózathoz történő csatlakoztatásával megnövekszik az energiafogyasztás, akkor is, ha a hűtőszekrény ki van kapcsolva.

Smart Extrák a Miele App-on keresztül*

A Miele App-on keresztül történő hálózatba kapcsolás számos Smart Extrát tesz elérhetővé, többek között a következőket:

- Állapotinformációk lekérdezése
- További hasznos funkciók használata
- A hűtőszekrény naprakészen tartása a Miele legújabb fejlesztéseivel, szoftverfrissítések segítségével

A Smart Extrákkal kapcsolatos további részleteket a Miele weboldalán, az Apple App Store®-ban vagy a Google Play Áruház™-ban találja.

* A Miele & Cie. KG kiegészítő digitális szolgáltatása. A funkciók köre a modelltől és az országtól függően változhat. A Miele App-ban a Miele digitális termékeire és szolgáltatásaira vonatkozó Általános Szerződési Feltételeket és Adatvédelmi Szabályzatot kell elfogadnia. A Miele fenntartja a jogot, hogy a digitális ajánlatokat bármikor megváltoztassa vagy megszüntesse.

Hálózatba kapcsolás végrehajtása első alkalommal



- Koppintson a(z)  szimbólumra.
- Simítson balra vagy jobbra, amíg középen meg nem jelenik a(z) @ szimbólum.
- Koppintson a(z) @ szimbólumra.
- Koppintson a kívánt csatlakoztatási módra (APP vagy WPS).

Sikeres bejelentkezés után a kijelzőn megjelenik a(z)  szimbólum.

Ha a kapcsolat nem jött létre, akkor megjelenik a(z)  szimbólum.

- Ez esetben indítsa újra a folyamatot.
- A beállításokból való kilépéshez koppintson a(z)  szimbólumra.





Wi-Fi-kapcsolat deaktiválása

- Koppintson a(z)  szimbólumra.
- Simítson balra vagy jobbra, amíg középen meg nem jelenik a(z) @ szimbólum.
- Koppintson a(z) @ szimbólumra.
- A Wi-Fi-kapcsolat deaktiválásához koppintson a(z)  szimbólumra.

Ekkor megjelenik a(z)  szimbólum.

- A beállításokból való kilépéshez koppintson a(z)  szimbólumra.

Wi-Fi-kapcsolat aktiválása







- Koppintson a(z)  szimbólumra.
- Simítson balra vagy jobbra, amíg középen meg nem jelenik a(z)  szimbólum.
- Koppintson a(z)  szimbólumra.
- A Wi-Fi-kapcsolat újbóli aktiválásához koppintson a(z)  szimbólumra.

Ekkor megjelenik a(z)  szimbólum.

- A beállításokból való kilépéshez koppintson a(z)  szimbólumra.

Amikor a Wi-Fi-kapcsolat aktív, a(z)  szimbólum világit a kezdő kijelzőn.

A hálózati konfiguráció visszaállítása

- Koppintson a(z)  szimbólumra.
- Pöccintsen balra vagy jobbra, amíg középen meg nem jelenik a(z)  szimbólum.
- Koppintson a(z)  szimbólumra.
- Pöccintsen jobbra, amíg középen meg nem jelenik a(z)  szimbólum.
- Koppintson a(z)  szimbólumra.
- Koppintson a(z)  szimbólumra.
- A beállításokból való kilépéshez koppintson a(z)  szimbólumra.



Az összes elvégzett beállítás és bevitt érték visszaáll.

A Wi-Fi-kapcsolatot inaktiválták, a(z)  szimbólum eltűnik a kezdőkijelzőről.

Ha a hűtőkészüléket kiselejtezi, eladja, vagy használt hűtőkészüléket helyez üzembe, állítsa vissza a hálózati konfigurációt. Ezzel az összes személyes adat törlődik a hűtőkészülékből. Ezenkívül a korábbi tulajdonos sem férhet többé hozzá a hűtőkészülékhez.

A figyelmeztető és egyéb hangjelzések hangerejének / módosítása

A figyelmeztető és egyéb (pl. ajtóriasztáshoz vagy hibaüzenethez kapcsolódó) hangjelzések hangerejét módosíthatja. Vagy ha zavarónak érzi, ki is kapcsolhatja a figyelmeztető és egyéb hangjelzéseket.

- Koppintson a(z)  szimbólumra.
- Simítson balra vagy jobbra, amíg középen meg nem jelenik a(z)  szimbólum.
- Koppintson a(z)  szimbólumra.
- A szegmenssávon balra vagy jobbra simítva válassza ki a kívánt hangerőt.
- A szegmenssávra koppintva hagyja jóvá a kívánt hangerőt.

Ha a figyelmeztető és egyéb hangjelzések ki vannak kapcsolva, a(z)  szimbólum látható a kijelzőn.

További beállítások elvégzése

A kijelző fényerejének ☀ módosítása

A kijelző fényerejét a környezet fényviszonyaihoz igazíthatja.

- Koppintson a(z) ☼ szimbólumra.
- Simítson balra vagy jobbra, amíg középen meg nem jelenik a(z) ☼ szimbólum.
- Koppintson a(z) ☼ szimbólumra.
- A szegmenssávon balra vagy jobbra simítva válassza ki a kívánt fényerőfokozatot.
- A szegmenssávra koppintva hagyja jóvá a kívánt fényerőfokozatot.

A bemutató üzemmód ■ kikapcsolása

A bemutató üzemmód ■ lehetővé teszi a szaktereskedőknek a hűtőkészülék bekapcsolt hűtés nélküli bemutatását. Magáncélú használat során erre a beállításra nincs szüksége.

Ha gyárilag bekapcsolták a bemutató üzemmódot, a(z) ■ szimbólum látható a kezdő kijelzőn.

- Koppintson a(z) ☹ szimbólumra.
- Koppintson a(z) ☼ szimbólumra.
- Simítson balra vagy jobbra, amíg középen meg nem jelenik a(z) ■ szimbólum.
- Koppintson a(z) ■ szimbólumra.

A bemutató üzemmód ■ kikapcsolása után a hűtőkészülék kikapcsol, és újra be kell kapcsolni.

A beállítások visszaállítása a kiszállítási állapotra ☼

A hűtőkészülék összes beállítása visszaáll a kiszállítási állapotra (a beállításokat lásd a „Készülékleírás“ c. fejezetben).

- Koppintson a(z) ☼ szimbólumra.
 - Simítson balra vagy jobbra, amíg középen meg nem jelenik a(z) ☼ szimbólum.
 - Koppintson a(z) ☼ szimbólumra.
- Ekkor megjelenik a(z) ☼ szimbólum.
- Koppintson az OK gombra.

A hűtőkészülék kikapcsol, és újra be kell kapcsolni.

Információk ⓘ

A kijelzőn megjelennek a készülékadatok (modellazonosító és sorozatszám).

Ezekre a készülékadatokra szüksége lesz az alábbi esetekben:

- a hűtőszekrény Wi-Fi hálózatra csatlakoztatásakor (lásd a „További beállítások elvégzése“ című fejezet „Miele@home“ szakaszát) (modelltől függően).
- üzemzavar bejelentéséhez a Miele Ügyfélszolgálatnál (lásd az „Ügyfélszolgálat“ című fejezetet).
- információk lekérdezéséhez az EPREL adatbázisból (lásd az „Ügyfélszolgálat“ című fejezetet).

A hűtőszekrény belsejében lévő típus-táblát nem szabad eltávolítani. A típus-táblára hiba esetén szükség van.

Ügyeljen arra, hogy ne jusson víz az elektronikába vagy a világításba.

 A behatoló nedvesség károsodást okozhat.

A gőztisztító készülék gőze károsíthatja a műanyag részeket és az elektromos alkatrészeket.

Ne használjon gőztisztítót a hűtőszekrény tisztításához.

Leolvasztás

A hűtőgépet egy „NoFrost” rendszerrel látták el, ami által a hűtőkészülék automatikusan leolvaszt.

A keletkező nedvesség a párologtatónál lecsapódik, időről időre leolvad és elpárolog.

Az automatikus leolvasztásnak köszönhetően a hűtőkészülék mindig jégmentes marad. Ennek a rendszernek köszönhetően az élelmiszer nem olvad meg.

Útmutatások a tisztítószer kiválasztásához

A hűtőkészülék belsejében csak élelmiszerekre ártalmatlan tisztító- és ápolószereket használjon.

Hogy a felületek károsodását elkerülje, **ne** használjon a tisztításhoz

- szóda-, ammónia-, sav- vagy kloridtartalmú tisztítószereket,
- vízkőoldó tisztítószereket,
- dörzsölő hatású tisztítószereket (pl. súrolóport, folyékony súrolószert, súrolóköveket),
- oldószertartalmú tisztítószereket,

- nemesacél-tisztító szereket,
- mosogatógép-tisztítót,
- sütőtisztító spray-eket,
- üvegtisztítót,
- dörzsölő, kemény szivacsot és kefét (pl. edénysúroló szivacsot),
- tisztítóradírt,
- éles fémpengét.

A tisztításhoz tiszta szivacskendőt, langyos vizet és kevés kézi mosogatószert ajánlunk.

A hűtőkészülék előkészítése tisztításhoz

- Kapcsolja ki a hűtőkészüléket.

A kijelzőn megjelenik a(z)  szimbólum és a hűtés kikapcsol.

- Vegye ki az élelmiszereket a hűtőkészülékből, és tárolja azokat hűvös helyen.
- A kivehető tartozékokat vegye ki a tisztításhoz (lásd a „Tartozékok kivétele és szétszedése tisztítás céljából” c. fejezetet).

Tisztítás és ápolás

A belső tér tisztítása

Rendszeresen, legalább havonta egyszer tisztítsa meg a hűtőkészüléket.

Ha a szennyeződések hosszabb ideig vannak a felületen, bizonyos körülmények között már nem távolíthatók el.

A felületek elszíneződhetnek vagy megváltozhatnak.

A legjobb, ha azonnal eltávolítja a szennyeződésekét.

- A **belső tere**t tiszta szivacskendővel, langyos vízzel és egy kevés kézi mosogatószerrel tisztítsa meg.
- Tisztítás után töröljön át mindent tiszta vízzel, majd szárítsa meg mindent egy kendővel.
- A megfelelő szellőzés és a szagképződés elkerülése érdekében hagyja még egy kis időre nyitva a hűtőkészülék ajtaját.

Tartozékok kézi vagy mosogatógépben való tisztítása

A következő alkatrészeket csak **kézzel** tisztítsa:

- minden fiók

A következő alkatrészek **mosogatógépben** moshatók:

⚠ A túl nagy mosogatógép-hőmérséklet károsodást okozhat.

A hűtőkészülék alkatrészei 55 °C feletti mosogatógép-hőmérséklet esetén használhatatlanná válhatnak, és pl. deformálódhatnak.

Mosogatógépben mosható alkatrészeket kizárólag maximum 55 °C-os mosogatóprogrammal mosogasson.

Természetes színezőanyagokkal (pl. sárgarépa, paradicsom és ketchup) érintkezve a műanyag alkatrészek a mosogatógépben elszíneződhetnek. Ez az elszíneződés nem befolyásolja az alkatrészek tartósságát.

- a jégkockatartó

A tartozékok kivétele és szétzedése a tisztításhoz

A fiókok kivétele

- Húzza ki a fiókot ütközésig.

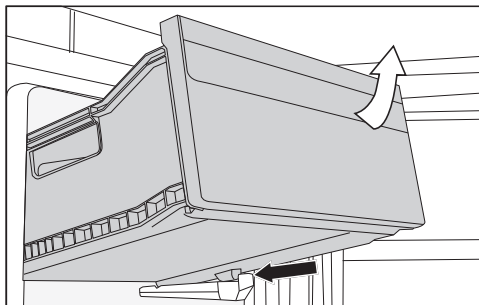

- A fiókot elől emelje meg, majd húzza ki.

A fiókok behelyezése

- Helyezze vissza enyhén megbillentve a fiókot a hűtőkészülékbe.
- Engedje le a fiókot, és tolja vissza a helyére.

A készülékfront és az oldalfalak tisztítása

Ha a szennyeződések hosszabb ideig a felületen maradnak, előfordulhat, hogy már nem távolíthatók el. A felületek elszíneződhetnek vagy megváltozhatnak.

Legjobb, ha rögtön eltávolítja a szennyeződések a készülékfrontról és az oldalfalokról.

Minden felület érzékeny a karcolásokra, továbbá a felületek elszíneződhetnek vagy megváltozhatnak, ha nem megfelelő tisztítószerrel kerülnek érintkezésbe.

Olvassa el e fejezet elején az „Útmutatások a tisztítóeszközökhöz” információit.

- Tisztítsa meg a felületeket tiszta szivacskendővel, kézi mosogatószerrel és meleg vízzel. A tisztításhoz használhat egy tiszta, nedves mikroszálás kendőt tisztítószer nélkül.
- Tisztítás után törölje át tiszta vízzel, és egy puha kendővel mindent töröljön szárazra.

CleanSteel (edt/cs) -Készülék előlap

 A helytelen tisztítás károkat okozhat.

Károsodhat a felületi bevonat.

Ezekhez a felületekhez **ne használjon nemesacél-tisztító szert.**

A készülék előlapja magas minőségű felületi réteggel van bevonva. Ez véd a szennyeződések ellen és megkönnyíti a tisztítást.

Az ajtó tömítés tisztítása

 A helytelen tisztítás károkat okozhat.

Az ajtó tömítés olajjal vagy zsírokkal való kezelése porózussá teheti az ajtó tömítést.

Ne olajozza vagy zsírozza be az ajtó tömítést.

- Csak tiszta vízzel tisztítsa meg rendszeresen az ajtó tömítést, majd alaposan törölje szárazra egy kendővel.

A szellőzőnyílások tisztítása

- Tisztítsa meg rendszeresen a szellőzőnyílásokat egy portörővel vagy porszívóval (ehhez használja pl. a Miele porszívókhöz való szívóecsetet).

A tisztítás után

- Tegyen vissza minden alkatrészt a hűtőkészülékbe.
- Adott esetben kapcsolja be ismét a hűtőkészüléket.

A hűtőkészülék ismét elkezd hűteni.

- Kapcsolja be egy kis időre a SuperFrost ❄️ funkciót, hogy a fagyasztózána gyorsan lehűljön.
- Tolja a fagyasztófiókokat a fagyasztott élelmiszerrel a fagyasztózána, amint a hőmérséklet a fagyasztózánaiban elég alacsony.
- Kapcsolja ki a SuperFrost funkciót ❄️, amint legalább -18 °C fokos állandó hőmérséklet állt be a fagyasztózánaiban.
- Zárja be a készülék ajtaját.

Problémák elhárítása

A legtöbb üzemzavart és hibát ön is el tudja hárítani. Sok esetben időt és költséget takaríthat meg, mivel nem kell hívnia az ügyfélszolgálatot.

A www.miele.hu/support/customer-assistance oldalon tájékozódhat a zavarok önálló elhárításának módjáról.







Lehetőleg ne nyissa ki a készülék ajtaját a hiba elhárításáig, hogy a hidegvesztéséget olyan kis értéken tartsa, amennyire csak lehetséges.

Általános problémák a hűtőkészülékkel

















Probléma	Ok és elhárítás
A hűtőszekrény nem hűt.	A hűtőszekrény nincs bekapcsolva. ■ Kapcsolja be a hűtőszekrényt.
	A hálózati csatlakozó nincs megfelelően bedugva a dugaszolóaljzatba, vagy a készülék csatlakozódugója nincs megfelelően bedugva a készülék aljzatába. ■ Dugja be a hálózati csatlakozót a dugaszolóaljzatba és a készülék dugóját csatlakoztassa a készülék aljzatába.
	A házi villamos hálózat biztosítéka leoldott. A hűtőszekrény, a házi villamos hálózat, vagy egy másik készülék meghibásodhatott. ■ Hívjon elektrotechnikai szakembert, vagy hívja az Ügyfélszolgálatot.
A kompresszor folyamatosan működik.	Ez nem hiba. Energiatakarékosság céljából a kompresszor kis hűtési igény esetén egy alacsonyabb fordulatszámra kapcsol. Ezáltal növekszik a kompresszor futásideje.
A kompresszor egyre gyakrabban és hosszabb időre kapcsol be, a hőmérséklet a hűtőszekrényben túl alacsony.	A készülékajtót gyakran kinyitották. Vagy nagyobb mennyiségű élelmiszert tároltak be. ■ A készülékajtót csak szükség esetén, a lehető legrövidebb időre nyissa ki.
	A készülék ajtajai nem záródnak teljesen. A hűtőszekrényben csökken a hőmérséklet.

Probléma	Ok és elhárítás
	<ul style="list-style-type: none"> ■ Ellenőrizze a készülék ajtajainak illeszkedését, és szükség esetén állítson rajtuk az ajtózsanérokban található csavarok segítségével. <p>A készülékajtók nincsenek rendesen bezárva. Ha már vastag jég réteg alakult ki, akkor csökken a hűtőteljesítmény, az energiafogyasztás pedig emiatt nő.</p> <ul style="list-style-type: none"> ■ Mindig teljesen csukja be a készülék ajtajait. ■ Szükség esetén olvassa le és tisztítsa ki a hűtőszekrényt. <p>A környezeti hőmérséklet túl magas. Minél magasabb a környezeti hőmérséklet, annál hosszabb ideig működik a kompresszor.</p> <ul style="list-style-type: none"> ■ Vegye figyelembe a „Telepítés“ c. fejezet „Felállítási hely“ c. részének útmutatásait. <p>A szellőzőnyílások el vannak torlaszolva vagy porosak.</p> <ul style="list-style-type: none"> ■ Ne takarja el a szellőzőnyílásokat. ■ Rendszeresen portalanítsa a szellőzőnyílásokat. <p>Beépíthető készülékek esetén: a hűtőszekrény nem megfelelően van beépítve a beépítőfülkébe.</p> <ul style="list-style-type: none"> ■ A hűtőszekrényt a mellékelt szerelési útmutató utasításainak megfelelően építse be.
<p>A hőmérséklet túl alacsony a hűtőszekrényben.</p>	<p>A hűtőszekrény hőmérsékletét túl alacsonyra állították be.</p> <ul style="list-style-type: none"> ■ Állítsa be a megfelelő hőmérsékletet. <p>Egyszerre nagyobb mennyiségű élelmiszert fagyasztottak le.</p> <ul style="list-style-type: none"> ■ Kövesse az „Üzemeltetés“ fejezet „Friss élelmiszerek fagyasztása és tárolása“ című fejezetében található utasításokat. <p>A SuperFrost ❄️ funkció még be van kapcsolva.</p> <ul style="list-style-type: none"> ■ Energiamegtakarítási célból korábban is kikapcsolhatja a SuperFrost ❄️ funkciót.







Problémák elhárítása







Probléma	Ok és elhárítás
A hűtőszekrényben a hőmérséklet túl magasra van beállítva. A fagyasztott élelmiszer (modelltől függően) felolvadhat.	<p>Ez nem hiba. A beállított hőmérséklet túl magas.</p> <ul style="list-style-type: none"> ■ Állítsa be a megfelelő hőmérsékletet. ■ 24 óra elteltével még egyszer ellenőrizze a hőmérsékletet. <p>A környezeti hőmérséklet alacsonyabb annál, mint amelyre az ön hűtőszekrényét tervezték. A kompresszor ritkábban kapcsol be, ha a környezeti hőmérséklet túl alacsony. A hűtőszekrényben emelkedik a hőmérséklet.</p> <ul style="list-style-type: none"> ■ Vegye figyelembe a „Telepítés“ c. fejezet „Felállítási hely“ c. részének útmutatásait. ■ Növelje a környezeti hőmérsékletet.
A hűtőkészülék el van jégese, illetve a belső terében kondenzvíz képződik. Előfordulhat, hogy a készülék ajtaja nem záródik megfelelően.	<p>Az ajtó tömítés kicsúszott a horonyból.</p> <ul style="list-style-type: none"> ■ Ellenőrizze, hogy az ajtó tömítés megfelelően illeszkedik-e a horonyba. <p>Az ajtó tömítés megsérült.</p> <ul style="list-style-type: none"> ■ Ellenőrizze, hogy az ajtó tömítés megsérült-e.
Az ajtó tömítés megsérült, illetve ki kell cserélni.	<p>Az ajtó tömítés szerszám nélkül cserélhető.</p> <ul style="list-style-type: none"> ■ Cserélje ki az ajtó tömítést. Az ügyfélszolgálaton vagy szaküzletekben megvásárolhatók.
A fagyasztott áru odafagyott.	<p>Az élelmiszer csomagolása behelyezéskor nem volt száraz.</p> <ul style="list-style-type: none"> ■ Lazítsa fel a fagyasztott árut egy tompa tárggyal, pl. egy kanál nyelével.
Nem szólal meg figyelmeztető hang, noha a készülékajtó hosszabb ideje nyitva áll.	<p>Ez nem hiba. A beállítási módban ki lett kapcsolva a figyelmeztető hang. Ha szeretné újra bekapcsolni a hangos riasztást:</p> <ul style="list-style-type: none"> ■ Koppintson a(z)  szimbólumra. ■ Pöccintsen balra vagy jobbra, amíg középen meg nem jelenik a(z)  szimbólum. ■ Koppintson a(z)  szimbólumra. ■ A szegmenssávon jobbra pöccintve válassza ki a kívánt hangerőt. ■ A szegmenssávra koppintva hagyja jóvá a kívánt beállítást. <p>Ha a figyelmeztető és egyéb hangjelzések be vannak kapcsolva, megjelenik a(z)  orange szimbólum.</p>

Üzenetek a kijelzőn

	Ok és elhárítás
A kezdőkijelzőn világít a(z)  szimbólum, a hűtőszekrénynek nincs hűtőtéljesítménye, ugyanakkor a hűtőszekrény kezelőszervei, valamint a belső világítás működik.	<p>A bemutatótermi üzemmód be van kapcsolva.</p> <ul style="list-style-type: none"> ■ Koppintson a(z)  szimbólumra. ■ Koppintson a(z)  szimbólumra. ■ Pöccintsen balra vagy jobbra, amíg középen meg nem jelenik a(z)  szimbólum. ■ Koppintson a(z)  szimbólumra. <p>A bemutatótermi üzemmód  kikapcsolása után a hűtőszekrény kikapcsol, és újra be kell kapcsolni.</p>
A kijelzőn nem jelenik meg semmi. A kijelző fekete.	<p>A Sabbat üzemmód  be van kapcsolva. A belső világítás kikapcsolva marad, és a hűtőszekrény hűt.</p> <ul style="list-style-type: none"> ■ Koppintson a fekete kijelzőre. <p>A(z)  szimbólum jelenik meg a kijelzőn.</p> <ul style="list-style-type: none"> ■ Koppintson a(z)  szimbólumra. <p>A(z)  szimbólum narancssárgán világít.</p> <ul style="list-style-type: none"> ■ Koppintson ismét a(z)  szimbólumra. <p>Amikor a Sabbat üzemmód ki van kapcsolva, a(z)  szimbólum fehéren világít.</p>
A kijelzőn világít a(z)  szimbólum, a hűtőszekrény nem kezelhető.	<p>A reteszelési funkció be van kapcsolva.</p> <ul style="list-style-type: none"> ■ Rövid időre reteszelve ki a hűtőszekrényt, vagy kapcsolja ki teljesen a reteszelési funkciót.
A hőmérséklet-kijelzőn sárgán világít a(z) , továbbá megszólal a figyelmeztető hangjelzés.	<p>Az ajtóriasztás aktiválódott.</p> <ul style="list-style-type: none"> ■ Érintse meg hosszan a kijelzőn a(z)  szimbólumot. <p>A figyelmeztető hang elnémul, a(z)  szimbólum pedig eltűnik.</p> <ul style="list-style-type: none"> ■ Zárja be a készülék ajtaját.

Problémák elhárítása

	Ok és elhárítás
A hőmérséklet-kijelzőn pirosan világít a(z)  , továbbá megszólal a figyelmeztető hangjelzés.	<p>Aktiválva van a hőmérsékleti riasztás, a fagyasztózóna a beállított hőmérséklethez képest túl meleg vagy túl hideg.</p> <p>Ennek okai pl. a következők lehetnek:</p> <ul style="list-style-type: none">– A készülékajtót túl gyakran nyitották ki.– Nagyobb mennyiségű élelmiszert fagyasztott le anélkül, hogy a SuperFrost funkciót bekapcsolta volna.– Hosszabb áramkimaradás volt.– A hűtőkészülék meghibásodott. <p>■ Koppintson a(z)   szimbólumra.</p> <p>Ezzel jóváhagyta a figyelmeztető jelzést: a(z)   kialszik és a figyelmeztető hangjelzés elnémul.</p> <p>A kijelzőn kb. 1 percen át az a legmelegebb hőmérséklet villog, amely addig a hűtőkészülékben uralkodott. Végül a hőmérséklet-kijelző az aktuális hőmérsékletre vált.</p> <p>A villogó hőmérséklet-kijelzőből korábban is kiléphet:</p> <p>■ Érintse meg a hőmérséklet kijelzett értékét.</p> <p>A legmelegebb hőmérséklet kijelzése törlődik. Ezután a hőmérséklet-kijelzőn ismét a tényleges pillanatnyi fagyasztózóna-hőmérséklet jelenik meg.</p> <p>■ Szüntesse meg a riasztási állapotot.</p> <p>■ A hőmérséklettől függően vizsgálja meg, hogy az élelmiszerek nem olvadtak-e meg vagy nincsenek-e felolvadva. Amennyiben ez a helyzet, dolgozza fel az élelmiszereket (főzéssel vagy sütéssel), mielőtt újra lefagyasztja őket.</p>







	Ok és elhárítás
<p>A kijelzőn pirosan világít a(z)  szimbólum, továbbá megszólal egy figyelmeztető hangjelzés.</p>	<p>Áramkimaradást jelez a kijelző: a hűtőkészülékben a hőmérséklet az utóbbi napokban vagy órákban hálózatkimaradás vagy áramszünet miatt túl magasra emelkedett.</p> <ul style="list-style-type: none"> ■ Koppintson a(z)  szimbólumra. <p>Ezzel jóváhagyta a hibaüzenetet: a(z)  kialszik és a hangjelzés megszűnik.</p> <p>A hőmérséklet-kijelzőn kb. 1 percig villogva megjelenik az a legmagasabb hőmérséklet, amely eddig a hűtőkészülékben uralkodott. Végül a hőmérséklet-kijelző az aktuális hőmérsékletre vált.</p> <p>A villogó hőmérséklet-kijelzőből korábban is kiléphet:</p> <ul style="list-style-type: none"> ■ Érintse meg a hőmérséklet kijelzett értékét. <p>A legmelegebb hőmérséklet kijelzése törlődik. Ezután a hőmérséklet-kijelzőn ismét a tényleges pillanatnyi hőmérséklet jelenik meg. A hűtőkészülék az utolsó hőmérséklet-beállítással működik tovább.</p> <ul style="list-style-type: none"> ■ Szüntesse meg a riasztási állapotot. ■ A hőmérséklettől függően ellenőrizze, hogy az élelmiszerek nem olvadtak-e meg vagy nincsenek-e felolvadva. Amennyiben ez a helyzet, dolgozza fel az élelmiszereket (főzéssel vagy sütéssel), mielőtt újra lefagyasztja őket.
<p>A kijelzőn pirosan világít a(z)  szimbólum, és megjelenik egy F hibakód számjegyekkel. Kiegészítőleg megszólal egy figyelmeztető hangjelzés.</p>	<p>Hiba áll fenn.</p> <ul style="list-style-type: none"> ■ A kijelzőn a(z)  szimbólumra koppintva kapcsolhatja ki a figyelmeztető hangjelzést. ■ Hívja az ügyfélszolgálatot. <p>A hiba bejelentésekor meg kell adnia a kijelzett hibakódot, továbbá a hűtőszekrény modellazonosítóját és sorozatszámát. Ezeket az információkat közvetlenül megjelenítheti a kijelzőn:</p> <ul style="list-style-type: none"> ■ Ehhez koppintson a(z)  szimbólumra a kijelzőn. <p>A kijelzőn megjelennek a szükséges készülékadatok.</p> <p>A(z)  szimbólum megnyomásával léphet ki az információk megjelenítéséből; ekkor újra megjelenik a hibakód.</p> <p>A hűtőszekrényt közvetlenül a hibaüzenetből is kikapcsolhatja.</p>

Problémák elhárítása

Belső világítás

 A szabadon lévő, áramot vezető részek áramütést okozhatnak. Ha leveszi a lámpaburkolatot, érintkezésbe kerülhet az áramot vezető részekkel. Ne távolítsa el a lámpaburkolatot. A LED-világítást kizárólag az ügyfélszolgálat javíthatja és cserélheti ki.

 Sérülésveszély a LED-világítás miatt. Ez a világítás az RG 2 rizikóbesorolásnak felel meg. Ha a burkolat hibás, károsíthatja a szemet. Hibás lámpaburkolat esetén ne nézzen optikai eszközökkel (nagyítóval stb.) közelről közvetlenül a világításba.

Probléma	Ok és elhárítás
A belső világítás nem működik.	A hűtőszekrény nincs bekapcsolva. ■ Kapcsolja be a hűtőszekrényt.
	A Sabbath üzemmód  be van kapcsolva: a kijelző fekete, és a hűtőszekrény hűt. ■ Koppintson a fekete kijelzőre. A(z)  szimbólum jelenik meg a kijelzőn. ■ Koppintson a(z)  szimbólumra. A(z)  szimbólum narancssárgán világít. ■ A Beállítási üzemmódban  koppintson a(z)  szimbólumra. Amikor a Sabbath üzemmód ki van kapcsolva, a(z)  szimbólum fehéren világít.
	A belső világítás nyitott készülékajtó mellett kb. 15 perc után a túlmelegedés miatt automatikusan kikapcsol. Ha nem ez az ok, akkor hiba áll fenn. ■ Hívja az ügyfélszolgálatot.
A belső világítás villog.	Ez nem hiba. Az ajtóriasztás aktiválódott.

Zajok okai

Működés közben a hűtőkészülékből különböző üzemi zajok hallhatók. Kisebb hűtőteltjesítménnyel a hűtőkészülék energiatakarékosan, de hosszabb ideig működik. A zajszint is alacsonyabb. Nagyobb hűtőteltjesítménnyel az élelmiszer gyorsabban lehűl. A zajszint viszont magasabb.

Problémák elhárítása

Normális zajok	Mi okozza a zajokat?
Sziszegés, sistergés	A hűtőközeg befecskendezésre kerül a hűtőkörbe.
Bugyborékolás, gurgulázás, csobogás	Hűtőközeg áramlik a csöveken keresztül.
Brummogás	A hűtőszekrény hűt.
Kattogás	A termosztát be- vagy kikapcsolja a kompresszort.
Duruzsolás, zúgás	A ventilátor működik. Az automatikus ajtónyitó (modelltől függően) nyitja vagy zárja a készülékajtót.
Reccsenés	A hűtőszekrényben lévő anyag kitágul.
Zörgés	A szelepek vagy csappantyúk aktívak.
Hangjelzés (hűtőszekrények víztartállyal)	Víz szállítódik a víztartályból.
Szürcsölés (hűtőszekrények ajtófékkal)	Az ajtófékkal ellátott készülékajtót kinyitják vagy becsukják.
Vegye figyelembe, hogy a hűtőkörben a kompresszor- és az áramlási zajok elkerülhetetlenek.	

Problémák elhárítása

Zajok	Ok és elhárítás
Rezgés, csattogás, csörgés	A hűtőszekrény nem áll vízszintes. Állítsa a hűtőszekrényt vízszintes helyzetbe egy vízmérték segítségével. Ehhez használja a hűtőszekrény állítólabáit (modelltől függően). A beépíthető készülékeknél: legalább 140 cm-es beépítőfülke esetén: tolja be a készülék alján a mellékelt stabilizálósíneket.
	A hűtőszekrény hozzáér más bútorokhoz vagy készülékekhez. Mozdítsa el a hűtőszekrényt.
	A fiókok, kosarak vagy rakodópalcok mozognak vagy szorulnak. Vizsgálja meg a kivehető alkatrészeket, és szükség esetén újra helyezze be azokat.
	A palackok vagy edények egymáshoz érnek. Távolítsa el kissé egymástól a palackokat, ill. az edényeket.
	A szállítókábel tartója (modelltől függően) még a készülék hátlapján lóg. Távolítsa el a szállítókábel tartóját.

A www.miele.hu/service weboldalon tájékozódhat a hibák önálló elhárításának módjáról és a Miele alkatrészekről.

Kapcsolat üzemzavar esetén

Ha olyan meghibásodást észlel, amelyet saját maga nem tud elhárítani, értesítse pl. a Miele szakterekedőjét vagy a Miele Ügyfélszolgálatát.

A Miele Ügyfélszolgálatához időpontot foglalhat az interneten a www.miele.hu/service oldalon.

A Miele Ügyfélszolgálat elérhetőségei megtalálhatók ennek a dokumentumnak a végén.

Az Ügyfélszolgálatnak szüksége lesz a modellazonosítóra és a sorozatszámra (sor.sz./azon./sz.). Mindkét adat megtalálható a hűtőkészülék belsejében elhelyezett típustáblán vagy modelltől függően a beállítási módban az Információk **i** részben.

EPREL-adatbázis

2021. március 1-jétől az energiacímkézésel és a környezettudatos tervezésre vonatkozó követelményekkel kapcsolatos információk az európai termékadatbázisban (EPREL) található meg. A termékadatbázis a <https://eprel.ec.europa.eu/> linken érhető el. A felületen a rendszer megkéri, hogy adja meg a modellazonosítót.

A modellazonosító megtalálható a hűtőkészülék belsejében elhelyezett típustáblán vagy modelltől függően a beállítási módban az Információk **i** részben.

Klasse/Class		Ap-Typ/AP-Type		Bruttóhál/Gross Capacity		Gefriervermögen/Freezing Capacity	
Class/Classe		AP-Type/AP-Tipo		Volume Brut/ Capacidad Bruta		Pouvoir de Congel/ Capac. Congeladora	
SN-ST				XXX I			
Nátrhál/Net Capacity	Gas / K	/ G	/ WINE / KALT	R600a: XXg			
Volume U _B	Tot / R	/ F	/ WINE / CHILL				
Capac. U _B	Tot / F	/ C	/ WINE / CHILL				

Garancia

További információkat a mellékelt garancia feltételekben talál.

Információk

Megfelelőségi nyilatkozat

A Miele ezúton kijelenti, hogy ez a hűtő-fagyasztó kombináció a 2014/53/EU irányelvnek megfelel.

Az EU-megfelelőségi nyilatkozat teljes szövege a következő weboldalak egyikén érhető el:

- Termékek, letöltések: www.miele.hu
- Ügyfélszolgálat, információs anyagok, használati utasítások elérhetősége a termék nevének vagy gyári számának megadásával:
<https://miele.hu/manual>

Frekvenciasáv	2,4000 GHz – 2,4835 GHz
---------------	-------------------------

Maximális adóteljesítmény	< 100 mW
---------------------------	----------

Szerzői jogok és licenck

A kommunikációs modul kezeléséhez és vezérléséhez a Miele saját vagy külső szoftvert használ, amelyek nem tartoznak úgynevezett nyílt forráskódú licencfeltételek hatálya alá. Ezek a szoftverek/szoftverkomponensek szerzői jogi védelem alatt állnak. Tiszteletben kell tartani a Miele és harmadik felek szerzői jogait.

Továbbá a készülékbe beépített kommunikációs modul olyan szoftverkomponenseket tartalmaz, amelyek nyílt forráskódú licencfeltételek mellett kerülnek továbbadásra. Ezeket a nyílt forráskódú komponenseket a hozzájuk tartozó szerzői jogi nyilatkozatokkal együtt, a mindenkor érvényes licencfeltételek másolatát, valamint adott esetben további információkat helyben, webböngésző és az IP-cím segítségével kérdezheti le ([http\[s\]://<IP-cím>/Licenses](http[s]://<IP-cím>/Licenses)). A nyílt forráskódú licencfeltételek ott feltüntetett felelősségi és jótállási szabályai csak a mindenkor jogtulajdonosokkal összefüggésben érvényesek.

Miele Kft.

H – 1027 Budapest

Bem József u. 1/B.

Tel: (06-1) 880-6400

E-mail: info@miele.hu

Internet: www.miele.hu

Gyártó:**Miele & Cie. KG**

Carl-Miele-Straße 29

33332 Gütersloh

Németország

FNS 4882 ...

hu-HU

M.-Nr. 12 124 570 / 03 / 002