































Istruzioni d'uso Enoteca



Leggere **assolutamente** queste istruzioni d'uso e montaggio prima di posizionamento – installazione – messa in funzione. Si evitano così danni a sé stessi e altre persone.

Indice

Indicazioni sulla sicurezza e avvertenze	5
Sostenibilità e tutela dell'ambiente	13
Tutela dell'ambiente	13
Risparmiare energia	14
Presentazione del prodotto	15
Descrizione apparecchio	15
Panoramica apparecchio	15
Display	16
Modalità Impostazioni 	17
Funzione di blocco  / 	17
Spegnere l'enoteca 	17
Modalità Shabbat 	17
Informazioni sulla modalità Shabbat i	17
Intervallo fino all'attivazione dell'allarme sportello 	18
Miele@home 	18
Acustica tasti  / 	19
Allarmi e segnali acustici  / 	19
Luminosità display 	19
Unità temperatura °C/°F	19
Modalità fiera 	19
Impostazioni di serie 	19
Informazioni sull'enoteca i	20
Visualizzazione filtro Active AirClean 	20
Accessori in dotazione	20
Sicurezza	21
Allarme temperatura	21
Allarme sportello	22
Azionare la chiusura sportello	22
Modificare la disposizione interna	23
Spostare le griglie metalliche	23
Massima capienza	23
Disposizione delle bottiglie di vino sulle griglie metalliche	24
Messa in funzione	25
Al primo avvio	25
Collegare l'enoteca	25
Attivare il filtro a carbone attivo (filtro Active AirClean) 	25
Accendere l'enoteca	25
Spegnere l'enoteca	25
In caso di assenza prolungata	25

Uso	26
Impostare la temperatura.....	26
Valori di temperatura impostabili	26
Indicazione temperatura.....	26
Impostare l'umidità dell'aria (ActiveHumidity) 	26
Valori di temperatura impostabili per l'umidità dell'aria	27
Visualizzare l'umidità dell'aria effettiva 	27
Informazioni utili	28
Conservare il vino in modo ottimale	28
Temperatura corretta.....	28
Umidità dell'aria	29
La qualità dell'aria	29
Conservazione non soggetta a vibrazioni	29
Modifica delle impostazioni	30
Spiegazioni delle rispettive impostazioni.....	30
Attivare la funzione di blocco  / 	30
Accendere la modalità Shabbat 	31
Disattivare la modalità Shabbat 	31
Modificare l'intervallo fino all'attivazione dell'allarme sportello 	32
Configurare Miele@home per la prima volta.....	32
Disattivare la connessione WLAN	33
Attivare la connessione WLAN.....	33
Disattivare l'acustica tasti 	34
Attivare l'acustica tasti 	34
Modificare il volume dei segnali acustici  / 	34
Modificare la luminosità del display 	35
Modificare l'unità temperatura °C/°F	35
Disattivare la modalità fiera 	35
Ripristinare le impostazioni di serie 	36
Attivare la visualizzazione del filtro Active AirClean 	36
Pulizia e manutenzione	37
Indicazioni sui detersivi	37
Preparare l'enoteca alla pulizia	37
Pulire il vano interno.....	38
Cambiare i filtri Active AirClean	38
Confermare la sostituzione del filtro Active AirClean.....	39
Pulire il pannello frontale e le pareti laterali.....	39
Pulire la guarnizione dello sportello	39
Pulire le aperture di aerazione e sfiato	39
Dopo la pulizia.....	39
Sbrinamento automatico.....	39

Indice

Risoluzione dei problemi	40
Cause dei rumori	48
Assistenza tecnica	49
Contatti in caso di guasti.....	49
Banca dati EPREL.....	49
Garanzia	49
Accessori su richiesta	50
Installazione	51
Luogo di installazione.....	51
Classe climatica	52
Requisiti di aerazione e fuoriuscita di aria	52
Posizionamento di più enoteche/apparecchi per il freddo.....	53
Cambiare l'incernieratura dello sportello.....	53
Installare l'enoteca	53
Registrare l'enoteca	54
Dimensioni apparecchio.....	55
Dimensioni di ingombro/vista dall'alto	55
Allacciamenti	56
Collegamento elettrico	57
Dichiarazione di conformità	59
Diritti d'autore e licenze	60

Indicazioni sulla sicurezza e avvertenze

Questa enoteca è conforme alle vigenti norme di sicurezza. Un uso improprio può comunque causare danni a persone e/o cose.

Leggere attentamente le istruzioni d'uso e di montaggio prima di mettere in funzione l'enoteca. Le istruzioni contengono informazioni importanti su incasso, sicurezza, uso e manutenzione. In questo modo si evitano danni a se stessi e all'enoteca.

Ai sensi della norma IEC 60335-1, Miele avvisa espressamente che è assolutamente necessario leggere e seguire le informazioni contenute nel capitolo per l'installazione dell'enoteca, nonché le indicazioni e le avvertenze di sicurezza.

Il produttore non risponde dei danni che derivano dall'inosservanza di queste avvertenze.

Conservare il libretto delle istruzioni per l'uso e il montaggio e metterlo a disposizione di eventuali altri utenti.

Uso corretto

► L'enoteca è destinata ad uso domestico e in ambienti simili, come ad es. in

– negozi, uffici e contesti di lavoro simili

– in tenute agricole

– in alberghi, motel e pensioni con prima colazione e altri edifici per uso da parte dei clienti.

Questa enoteca non è destinata per essere usata all'aperto.

► L'enoteca è destinata esclusivamente ad uso domestico per conservare vini.

Ogni altro uso non è consentito.

► L'enoteca non è indicata per conservare e mantenere al fresco medicinali, plasma sanguigno, preparati di laboratorio o sostanze e prodotti del campo medico. L'uso non adeguato dell'enoteca può danneggiare o guastare la merce conservata. L'apparecchio, inoltre, non è indicato per essere installato in ambienti a rischio di esplosione.

Miele declina ogni responsabilità per danni derivanti da usi non conformi a quelli previsti e da errate manipolazioni dei comandi.

Indicazioni sulla sicurezza e avvertenze

► Le persone (inclusi i bambini) che per le loro capacità fisiche, sensoriali o psichiche o per la loro inesperienza o non conoscenza non siano in grado di utilizzare in sicurezza l'enoteca, devono farne solo se sorvegliati.

Queste persone possono usare l'enoteca senza essere sorvegliate solo se sono state istruite adeguatamente sulle modalità d'uso e ne hanno compreso i pericoli.

Sorvegliare i bambini

► Tenere i bambini di età inferiore a 8 anni lontani dall'enoteca a meno che non siano sorvegliati.

► I bambini a partire dagli 8 anni possono utilizzare l'enoteca senza sorveglianza solo ed esclusivamente se è stato loro spiegato come farlo e se sono in grado di farlo in tutta sicurezza. È importante che sappiano riconoscere e comprendere quali pericoli possono derivare da un uso non corretto.

► I bambini non devono eseguire lavori di manutenzione e pulizia senza essere sorvegliati.

► Sorvegliare i bambini che si trovano in prossimità dell'enoteca. Evitare che i bambini giochino con l'enoteca.

► Pericolo di soffocamento! I bambini giocando possono avvolgersi nel materiale d'imballaggio (p.es. pellicole) oppure infilarselo in testa e soffocare. Tenere lontano da bambini eventualmente presenti in casa il materiale d'imballaggio.

Sicurezza tecnica

► Il circuito di refrigerante è testato per essere ermetico. L'enoteca è conforme alle norme corrispondenti in materia di sicurezza e alle direttive europee.



► Avvertenza: pericolo di incendio/materiali infiammabili. Questo simbolo si trova sul compressore e indica la presenza di materiali infiammabili. Non rimuovere questo adesivo.

Indicazioni sulla sicurezza e avvertenze

Il refrigerante contenuto (indicazioni sulla targhetta dati) è ecologico, ma combustibile.

L'uso di questo refrigerante ecologico può causare un aumento della rumorosità durante il funzionamento. Oltre al rumore provocato dal compressore, si possono verificare rumori di flusso nell'intero circuito refrigerante. Questi effetti non sono purtroppo evitabili, ma non influiscono sull'efficienza dell'enoteca.

Verificare quindi scrupolosamente che durante il trasporto e l'incasso/installazione dell'enoteca non venga danneggiato alcun componente del circuito refrigerante. Il refrigerante può causare lesioni agli occhi e quello che fuoriesce può incendiarsi.

In caso di danni:

- Evitare fiamme libere o fonti di accensione.
- Staccare l'enoteca dalla rete elettrica.
- Arieggiare per alcuni minuti il locale dove si trova l'enoteca.
- Avvisare l'assistenza tecnica.

► Più prodotto refrigerante è contenuto nell'enoteca, più spazioso dovrà essere il locale dove viene installata. Se il locale è troppo piccolo, in caso di perdite si può formare una miscela di aria e gas. Per 8 g di refrigerante il locale dovrà avere un volume di 1 m³. La quantità di refrigerante è indicata sulla targhetta dati apposta all'interno dell'enoteca.

► I dati di collegamento (protezione, frequenza e tensione) riportati nella targhetta di matricola dell'enoteca devono assolutamente corrispondere a quelli della rete elettrica per evitare danni all'apparecchio. Prima di collegare l'apparecchio, controllare quindi i dati. In caso di dubbio, consultare un elettricista qualificato.

► La sicurezza elettrica dell'enoteca è garantita solo se l'enoteca è allacciata a un regolare collegamento a terra. Un tale sistema di sicurezza basilare deve essere presente.

In caso di dubbio, far controllare l'impianto da un elettricista qualificato.

Indicazioni sulla sicurezza e avvertenze

► È possibile il funzionamento temporaneo o permanente su un sistema di alimentazione di energia autosufficiente o non sincronizzato alla rete (ad es. reti autonome, sistemi di backup). Requisito per il funzionamento è che il sistema di alimentazione di energia rispetti le disposizioni della norma EN 50160 o similari.

Le misure di sicurezza previste nell'impianto domestico e in questo prodotto Miele devono essere garantite per la funzionalità e le procedure anche nel funzionamento autonomo o non sincronizzato alla rete, oppure sostituite da uguali misure nell'installazione. Come descritto ad esempio nella pubblicazione attuale della VDE-AR-E 2510-2.

► Se il cavo di alimentazione elettrica presente è danneggiato, deve essere sostituito con un pezzo di ricambio originale per evitare infortuni. Solo con pezzi di ricambio originali, Miele garantisce di poter soddisfare le richieste di sicurezza. Per motivi di sicurezza è necessario che la sostituzione venga effettuata da personale qualificato o dall'assistenza tecnica Miele.

► Prese multiple o prolunghe elettriche non garantiscono la sicurezza necessaria (pericolo d'incendio). Non collegare quindi l'enoteca alla rete elettrica con queste prese.

► Se l'umidità giunge a parti dell'apparecchio sotto tensione o al cavo elettrico, può causare un corto circuito. Non utilizzare l'enoteca in ambienti umidi o soggetti a spruzzi d'acqua (ad es. garage, lavanderie ecc.).

Indicazioni sulla sicurezza e avvertenze

▶ Questa enoteca non deve venire installata e usata in luoghi non fissi (ad es. imbarcazioni).

▶ Se l'enoteca è danneggiata, la sicurezza dell'utente non è garantita. Controllare quindi se si notano danni visibili. Non usare mai l'enoteca se si notano danni!

▶ Questa enoteca non è destinata ad essere usata come elettrodomestico da incasso.

▶ Per i lavori di installazione e nel caso di interventi, si dovrà staccare l'enoteca dalla rete elettrica. È staccata dalla rete elettrica solo se viene soddisfatta una delle seguenti premesse:

- la sicurezza elettrica dell'impianto elettrico è disinserita, oppure
- il fusibile a vite dell'impianto elettrico è svitato e rimosso di sede, oppure
- il cavo di collegamento è staccato dalla rete elettrica. Per staccare il cavo dalla presa afferrare sempre la spina e non tirare il cavo.

▶ I lavori di installazione e di manutenzione, oppure eventuali interventi non effettuati correttamente, possono costituire gravi pericoli per l'utente.

I lavori di installazione e di manutenzione devono pertanto essere effettuati esclusivamente da persone esperte, autorizzate da Miele.

▶ Se eventuali riparazioni dell'enoteca non vengono eseguite da un servizio assistenza autorizzato da Miele, i diritti alla garanzia non sono più validi.

▶ Sostituire eventuali pezzi difettosi esclusivamente con ricambi originali Miele. Solo così Miele può garantire il pieno rispetto degli standard di qualità previsti.

▶ Questa enoteca è dotata di una lampadina speciale per soddisfare particolari esigenze (ad es. temperatura, umidità, resistenza chimica e all'usura, vibrazione). Utilizzare la lampadina speciale solo per l'uso previsto. La lampadina non è adatta per illuminare l'ambiente. Per motivi di sicurezza è necessario che la sostituzione sia effettuata solo da personale qualificato o dall'assistenza tecnica autorizzata Miele. Questa enoteca contiene diverse sorgenti luminose almeno della classe di efficienza energetica G.

Indicazioni sulla sicurezza e avvertenze

Installazione corretta

- ▶ Eseguire il cambio dell'incernieratura dello sportello (se necessario) in base alle istruzioni di montaggio allegate.
- ▶ Durante il trasporto e l'installazione dell'enoteca, indossare sempre guanti protettivi.
- ▶ Per le operazioni d'incasso farsi aiutare da un'altra persona.

Uso corretto

- ▶ L'enoteca è predisposta per una determinata classe climatica (area temperatura ambiente), i cui limiti devono essere rispettati. I dati riguardanti la classe climatica sono riportati nella targhetta dati nel vano interno dell'enoteca. Una temperatura ambiente più bassa causa il fermo prolungato del compressore e, di conseguenza, l'enoteca non riesce a mantenere la temperatura necessaria a determinate condizioni.
- ▶ Le aperture di aerazione e sfiato non dovranno in nessun caso essere ostruite. La ventilazione corretta dell'apparecchio risulterebbe compromessa. Il consumo di elettricità aumenta e l'apparecchio potrebbe rimanere danneggiato.
- ▶ Se nell'enoteca si sistemano alimenti contenenti grassi od olio, fare attenzione che eventuali perdite di olio o grasso non giungano a contatto con le superfici in plastica dell'enoteca. Potrebbero verificarsi incrinature nelle superfici in materiale sintetico.
- ▶ Pericolo di incendio e di esplosione. Non conservare materiali esplosivi e prodotti con gas propellenti (ad es. bombolette spray) nell'enoteca. I composti gassosi infiammabili possono incendiarsi a causa di componenti elettrici.
- ▶ Pericolo di esplosione. Non usare apparecchi elettrici nell'enoteca. Potrebbero generarsi scintille.

Accessori e pezzi di ricambio

- ▶ Utilizzare esclusivamente accessori originali Miele. Se si montano o utilizzano altri accessori, il diritto alla garanzia e a prestazioni in garanzia per vizi e/o difetti del prodotto decade.
- ▶ Miele garantisce la fornitura di pezzi di ricambio fino a 15 anni, ma almeno per 10, dopo l'uscita di gamma dell'enoteca.

Manutenzione e pulizia

- ▶ Non trattare la guarnizione dello sportello con oli o grassi. Col tempo la guarnizione potrebbe diventare porosa.
- ▶ Non usare mai la macchina a vapore per pulire l'enoteca. Il getto di vapore potrebbe penetrare all'interno e giungere a contatto con componenti elettrici provocando un corto circuito.
- ▶ Avvertenza: non utilizzare supporti meccanici o altri prodotti non raccomandati dal produttore per accelerare il processo di sbrinamento.
- ▶ Oggetti appuntiti o affilati danneggiano i generatori di freddo e l'enoteca può rimanere danneggiata. Non usare quindi oggetti appuntiti o affilati per
 - rimuovere strati di brina;
 - rimuovere residui come ad es. etichette.

Trasporto

- ▶ Trasportare l'enoteca sempre in verticale e nell'imballaggio per evitare danni.
- ▶ Pericolo di ferirsi e di provocare danni. Trasportare l'enoteca facendosi aiutare da un'altra persona, dato che il peso dell'enoteca è consistente.

Smaltimento apparecchi fuori uso

- ▶ I bambini che giocano possono chiudersi dentro l'enoteca e soffocare.
 - Smontare lo sportello.
 - Lasciare le griglie portabottiglie/griglie metalliche nell'enoteca, cosicché i bambini non possano entrare facilmente.
 - Per enoteche con chiusura sportello: evitare che i bambini, giocando, possano rimanere chiusi all'intero col rischio di soffocare.
- ▶ Pericolo di scossa elettrica.
 - Staccare la spina elettrica del cavo di alimentazione.
 - Staccare il cavo di alimentazione elettrica dal vecchio apparecchio.

Smaltire spina elettrica e cavo di alimentazione elettrica separati dal vecchio apparecchio.

Indicazioni sulla sicurezza e avvertenze

- ▶ Durante e dopo lo smaltimento, assicurarsi che l'enoteca non venga riposta nelle vicinanze di benzina oppure di altri gas e liquidi infiammabili.
- ▶ Pericolo d'incendio causato da olio o refrigerante che fuoriesce. Il refrigerante e l'olio contenuti sono infiammabili. Il refrigerante o l'olio fuoriusciti possono prendere fuoco in caso di elevata concentrazione e a contatto con una fonte di calore esterna. Nel corso dello smaltimento, accertarsi che il circuito refrigerante non possa danneggiarsi per evitare una fuoriuscita non controllata di refrigerante (indicazioni sulla targhetta dati) e di olio.
- ▶ Il prodotto refrigerante può far male agli occhi! Fare attenzione a non danneggiare il circuito di refrigerazione:
 - forando con oggetti appuntiti i tubi refrigeranti dell'evaporatore,
 - piegando i tubi,
 - raschiando il rivestimento superficiale.

Simbolo sul compressore (a seconda del modello)

Questa indicazione è importante solo per il riciclaggio. Non sussiste alcun pericolo con il normale funzionamento.



- ▶ L'olio del compressore in caso di inghiottimento e di introduzione nelle vie aeree può essere letale.

Tutela dell'ambiente

Smaltimento dell'imballaggio

L'imballaggio è pratico e protegge l'apparecchio da eventuali danni di trasporto. I materiali utilizzati per l'imballaggio sono generalmente riciclabili, in quanto selezionati secondo criteri di tutela dell'ambiente e di facilità di smaltimento.

Restituire gli imballaggi al circuito di raccolta dei materiali consente di risparmiare materie prime. Utilizzare centri di raccolta per materiali specifici ed eventuali opzioni di ritiro alternative. Il rivenditore Miele ritira gli imballaggi utilizzati per il trasporto.

Smaltimento del vecchio apparecchio

Le apparecchiature elettriche ed elettroniche contengono spesso materiali riutilizzabili. Contengono inoltre determinate sostanze, liquidi e componenti necessari per il corretto funzionamento e la sicurezza dell'apparecchio. Se smaltiti non correttamente o con i rifiuti comuni, questi componenti possono danneggiare la salute delle persone e l'ambiente. Evitare quindi assolutamente di smaltire il vecchio apparecchio con i rifiuti comuni.



Accertarsi che l'apparecchio di refrigerazione non si danneggi fino al momento del corretto smaltimento.

In questo modo si garantisce che il refrigerante contenuto nel circuito refrigerante e l'olio del compressore non possano disperdersi nell'ambiente.

Utilizzare invece i punti di raccolta e smaltimento ufficiali per il ritiro gratuito delle apparecchiature elettriche ed elettroniche presso il comune, la città, il rivenditore oppure Miele. Il proprietario è legalmente responsabile della cancellazione degli eventuali dati personali dal vecchio apparecchio. È tenuto per legge a rimuovere dall'apparecchio batterie, accumulatori e lampade esausti e rimovibili, senza distruggerli. Portarli presso gli idonei punti di raccolta differenziata, dove vengono presi in consegna gratuitamente. Fino a quando il vecchio apparecchio non viene prelevato, accertarsi che non costituisca un pericolo per i bambini.

Sostenibilità e tutela dell'ambiente

Risparmiare energia ...

- Luogo di installazione** Con temperature ambiente maggiori, l'enoteca deve raffreddare più spesso e consuma quindi più energia elettrica. Quindi:
- Posizionare l'enoteca in un ambiente ben aerato.
 - Posizionare l'enoteca non adiacente a una fonte di calore (resistenza elettrica, cucina elettrica).
 - Proteggere l'enoteca dai raggi diretti del sole.
 - Garantire una temperatura ambiente ideale intorno ai 20 °C.
 - Tenere le sezioni di aerazione e sfiato libere ed eliminare la polvere con regolarità dalle sezioni di aerazione e sfiato.
- Impostazione temperatura** Più bassa è la temperatura selezionata, maggiore è il consumo di elettricità. Si consigliano le seguenti impostazioni:
- da +12 a +14 °C.
- Uso** A causa del calore immesso e di un impedimento della circolazione dell'aria aumentano i consumi energetici. Quindi:
- Aprire lo sportello sempre brevemente. Una buona disposizione delle bottiglie di vino aiuta a orientarsi.
 - Dopo l'apertura, chiudere lo sportello sempre completamente.
 - Nella disposizione delle griglie metalliche attenersi sempre all'impostazione di serie.
 - Non riempire eccessivamente le griglie metalliche per permettere all'aria di circolare.
 - Tenere libere le fessure di ventilazione dell'enoteca.

Descrizione apparecchio

Panoramica apparecchio

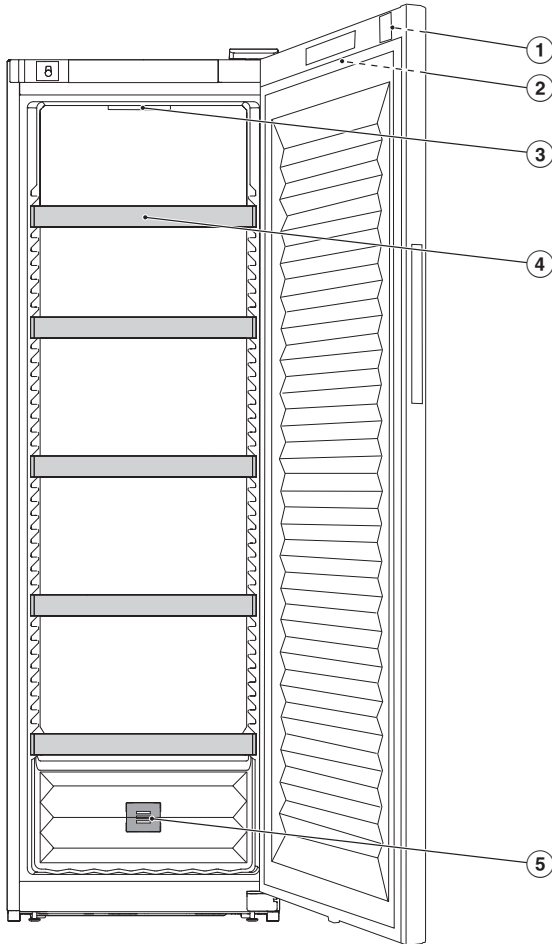

- ① Chiusura sportello
- ② Display esterno sullo sportello dell'apparecchio
- ③ Luce interna
- ④ Griglie metalliche
- ⑤ Filtro a carbone attivo (filtro Active AirClean)

Presentazione del prodotto

Display

Il display può graffiarsi con oggetti appuntiti o affilati, come una matita.
Toccare il display solo con le dita.
Se le dita sono fredde, è possibile che il display non reagisca.

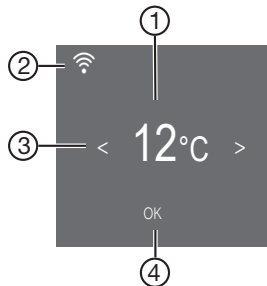

- ① Indicatore della temperatura
- ② Indicatore Miele@home stato di connessione
(visibile solo se è stata configurata la funzione Miele@home)
- ③ Tasti sensore per selezionare un'impostazione
- ④ Tasto sensore *OK* per confermare una selezione
e accedere alla modalità Impostazioni ⚙️

Modalità Impostazioni

Funzione di blocco /

La funzione di blocco attiva protegge dallo spegnimento indesiderato dell'enoteca e da eventuali regolazioni indesiderate da parte di persone non autorizzate, p.es. bambini.

Se si desidera modificare la temperatura solo per poco tempo, è possibile disattivare brevemente la funzione di blocco (v. cap. "Modifica delle impostazioni").

Spegnere l'enoteca

V. cap. "Messa in funzione", voce "Accendere e spegnere l'enoteca".

Modalità Shabbat

Per rispettare le tradizioni religiose, l'enoteca dispone della modalità Shabbat (v. cap. "Modifica delle impostazioni").

Con la modalità Shabbat  attiva, si disattivano temporaneamente:

- l'illuminazione interna all'apertura dello sportello
- il display
- tutti i segnali acustici e ottici
- una connessione WLAN attiva
- Promemoria (p.es. visualizzazione filtro Active AirClean): viene mantenuto l'intervallo di tempo impostato

Tutte le altre funzioni attivate precedentemente rimangono attive.

Mentre la modalità Shabbat  è attiva, non è possibile effettuare impostazioni sull'enoteca.

Informazioni sulla modalità Shabbat

Questo prodotto è certificato da Star-K, un istituto internazionale per la certificazione Koscher. Qui si può visualizzare la versione della certificazione Star-K.

Presentazione del prodotto

Intervallo fino all'attivazione dell'allarme sportello

Qui è possibile impostare l'intervallo fino all'attivazione dell'allarme sportello dopo l'apertura dello sportello dell'apparecchio (v. cap. "Modifica delle impostazioni").

Miele@home

L'enoteca è dotata di un modulo WLAN integrato.

Di serie la connessione in rete è disattivata.

Qui è possibile configurare la funzione Miele@home per la prima volta, disattivare e attivare la WLAN oppure resettare la configurazione di rete (v. cap. "Modifica delle impostazioni").

Per l'utilizzo occorre:

- una rete WLAN
- l'app Miele
- un account utente Miele. L'account utente si può creare tramite l'app Miele.

L'app Miele guida l'utente nel collegamento tra l'enoteca e la rete domestica WLAN.

Dopo aver collegato l'enoteca alla rete WLAN, con l'app è possibile p.es. eseguire le seguenti azioni:

- Visualizzare le informazioni sullo stato di funzionamento dell'enoteca
- Modificare le impostazioni dell'enoteca

Se si collega l'enoteca alla rete WLAN aumentano i consumi energetici, anche se l'enoteca è spenta.

Accertarsi che sul luogo di installazione dell'enoteca il segnale della rete WLAN sia sufficientemente forte.

Disponibilità connessione WLAN

La connessione WLAN condivide un'area di frequenza con altri apparecchi (ad es. forni a microonde, giocattoli con telecomando). Si possono quindi verificare errori di connessione temporanei o totali. Pertanto non è garantita una disponibilità costante delle funzioni offerte.

Disponibilità Miele@home

L'uso dell'app Miele dipende dalla disponibilità dei servizi Miele@home nel Vostro paese.

Il servizio Miele@home non è disponibile in tutti i paesi.

Le informazioni relative alla disponibilità sono reperibili sul sito Internet www.miele.com.

Presentazione del prodotto

App Miele

È possibile scaricare l'app Miele gratuitamente dall'Apple App Store® o da Google Play Store™.



Acustica tasti

Qui è possibile attivare o disattivare l'acustica tasti (v. cap. "Modifica delle impostazioni").

Allarmi e segnali acustici

Qui è possibile modificare il volume degli allarmi e dei segnali acustici (p.es. con un allarme sportello o un messaggio di errore). Oppure è possibile disattivare totalmente i segnali acustici se disturbano (v. cap. "Modifica delle impostazioni").

Luminosità display

Qui è possibile adeguare la luminosità del display alle condizioni di illuminazione dell'ambiente (v. cap. "Modifica delle impostazioni").

Unità temperatura °C/°F

Qui è possibile impostare l'unità temperatura desiderata (°C o °F) (v. cap. "Modifica delle impostazioni").

Modalità fiera

Qui è possibile disattivare la modalità fiera, se la modalità fiera è attivata di fabbrica (sul display viene visualizzato ) (v. cap. "Modifica delle impostazioni").

La modalità fiera consente al rivenditore specializzato di presentare l'enoteca senza raffreddamento attivato. Per un uso domestico tale funzione non ha alcun utilizzo.

Impostazioni di serie

Qui è possibile ripristinare le impostazioni dell'enoteca alle impostazioni di serie (v. cap. "Modifica delle impostazioni").

Consiglio: Resetare le impostazioni dell'enoteca alle impostazioni di serie quando si smaltisce l'enoteca, la si vende o si mette in funzione un'enoteca usata. In questo modo si resetta anche la configurazione di rete in modo che i dati personali vengano rimossi dall'enoteca. Inoltre un proprietario precedente non potrà più accedere all'enoteca.

Presentazione del prodotto

Informazioni sull'eneteca **i**

Qui è possibile richiamare l'identificativo del modello e il numero di serie dell'eneteca.

Tenere pronti questi dati dell'apparecchio:

- per connettere l'eneteca alla rete WLAN (v. cap. "Modifica delle impostazioni", voce "Configurare Miele@home per la prima volta");
- per segnalare un guasto all'assistenza tecnica Miele (v. cap. "Assistenza tecnica");
- per la richiesta di informazioni alla banca dati EPREL (v. cap. "Assistenza tecnica").

Visualizzazione filtro **Active AirClean**

Il filtraggio dell'aria tramite il filtro Active AirClean garantisce un'aria inodore e priva di polvere.

La visualizzazione filtro Active AirClean  a display ricorda ogni 12 mesi di sostituire il filtro Active AirClean (v. cap. "Pulizia e manutenzione", voce "Sostituire i filtri Active AirClean").

Qui è possibile attivare la visualizzazione del filtro Active AirClean (v. cap. "Modifica delle impostazioni").

Accessori in dotazione

Chiave per chiudere lo sportello dell'apparecchio



Filtro a carbone attivo (filtro **Active AirClean**)

Il filtro Active°AirClean garantisce in modo ottimale il ricambio e la qualità dell'aria nell'eneteca.

Sicurezza

Allarme temperatura

L'enoteca è dotata di un allarme temperatura, affinché la temperatura non possa aumentare o diminuire inavvertitamente, danneggiando il vino.

Se la temperatura raggiunge un valore troppo elevato o troppo basso, sul display si illumina  .

Inoltre si attiva un segnale acustico finché non cessa lo stato di allarme o finché il segnale viene spento in anticipo.

Il rilevamento di una temperatura troppo elevata o troppo bassa dipende dalla temperatura impostata.

Il segnale acustico e ottico si attiva nei seguenti casi:



- Nel vano interno penetra troppa aria calda quando si scelgono e si prelevano le bottiglie di vino.
- Si sistema nell'enoteca un elevato numero di bottiglie di vino.
- Si è verificata un'interruzione di corrente.
- L'enoteca è difettosa.

Disattivare preventivamente l'allarme temperatura

Prima di disattivare l'allarme temperatura, occorre rilevare la causa dell'allarme e risolverlo.

Se il segnale acustico dovesse disturbare, è possibile disattivarlo in via preventiva.

■ Premere *OK*.

  scompare e il segnale acustico si spegne.

Sul display lampeggia per ca. 1 minuto la gradazione più calda presente fino a quel momento nell'enoteca. L'indicatore della temperatura passa poi alla temperatura effettiva.

Presentazione del prodotto

Allarme sportello

L'enoteca è dotata di un allarme sportello che si attiva per evitare inutili consumi di energia elettrica a sportello aperto e per proteggere le bottiglie di vino all'intero dalle variazioni di temperatura.

Se lo sportello dell'apparecchio rimane aperto più a lungo, sul display viene visualizzato . Inoltre suona un segnale acustico e l'illuminazione interna si accende in modo intermittente.

L'intervallo fino all'attivazione dell'allarme sportello può essere modificato. Il segnale acustico dell'allarme sportello può anche essere disattivato (v. cap. "Modifica delle impostazioni").

Appena lo sportello viene chiuso, il segnale acustico si spegne e  scompare dal display.

Disattivare preventivamente l'allarme sportello

Se il segnale acustico dovesse disturbare, è possibile disattivarlo in via preventiva.

- Premere *OK*.

 scompare e il segnale acustico si spegne. L'illuminazione interna resta accesa.

Se lo sportello non viene chiuso, l'allarme sportello suona nuovamente dopo circa 1 minuto.

Azionare la chiusura sportello

Con la chiusura sportello meccanica è possibile proteggere la propria collezione di vini dall'accesso non autorizzato.

Aprire e chiudere l'enoteca

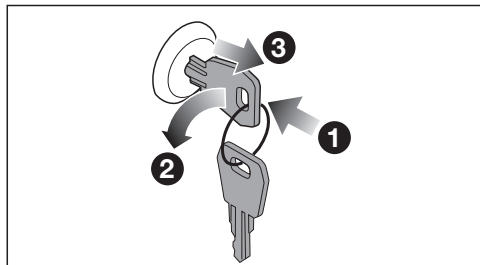

- Inserire la chiave nella chiusura dello sportello **1** dell'apparecchio.
- Per chiudere: spingere la chiusura sportello verso l'interno e girare la chiave di 90 gradi in senso antiorario **2**.
- Estrarre la chiave **3** e conservarla in un luogo sicuro.
- Per aprire: inserire la chiave nella chiusura sportello, spingere la chiusura sportello verso l'interno e girare la chiave di 90 gradi in senso orario.

Modificare la disposizione interna

Spostare le griglie metalliche

Le griglie metalliche non sono fissate e possono essere spostate facilmente.

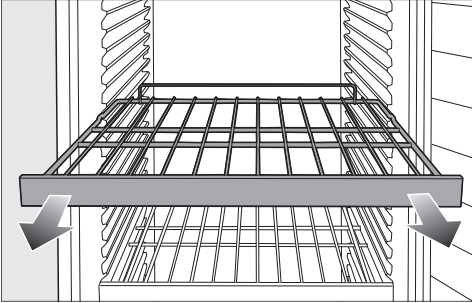

- Estrarre la griglia metallica tirandola verso di sé.
- Inserire la griglia metallica nella posizione desiderata.

 Pericolo di ferirsi se cadono bottiglie di vino.

Nell'estrarre le griglie metalliche, fare attenzione che nessuna bottiglia di vino scivoli fuori dall'enoteca. È possibile che le bottiglie si incastrino alle griglie metalliche del livello superiore. Estrarre le griglie metalliche solo quando sono **vuote**.

Massima capienza

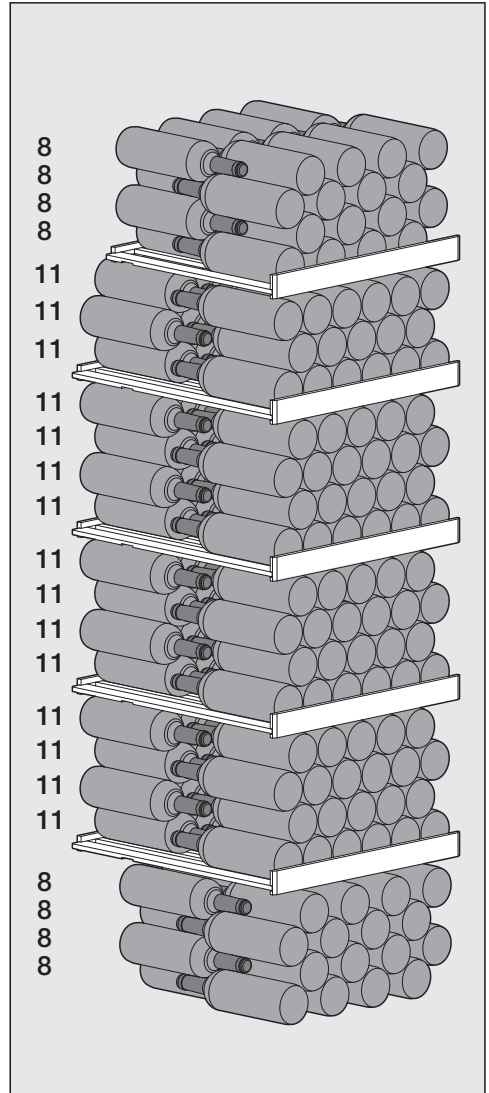

L'enoteca può contenere al massimo 229 bottiglie di vino (0,75 l; forma della bottiglia: bottiglia bordolese).

Presentazione del prodotto

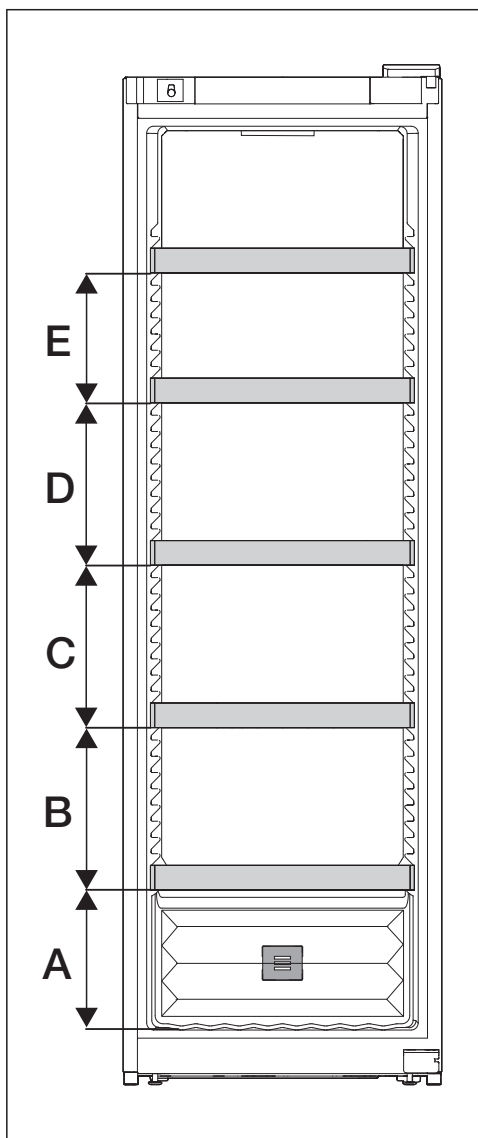

A	B	C	D	E
260	300	300	300	240

La capienza massima viene raggiunta solo quando vengono osservate le distanze (in mm) indicate tra le griglie metalliche.

Disposizione delle bottiglie di vino sulle griglie metalliche

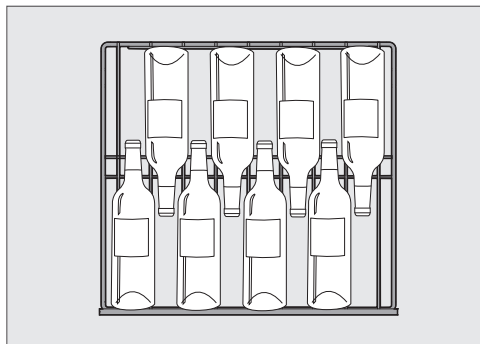

Disposizione delle bottiglie di vino sulla griglia metallica più alta e sul fondo dell'apparecchio

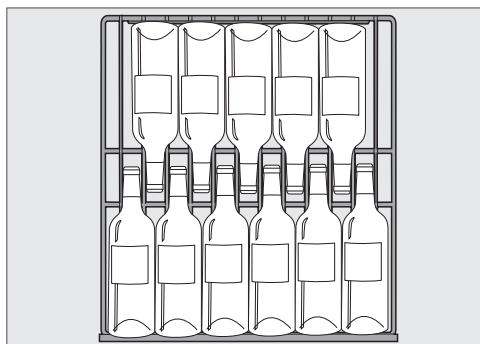

Disposizione delle bottiglie di vino sulle restanti griglie metalliche

⚠ Pericolo di danneggiamento a causa del sovraccarico.

Un superamento del carico massimo consigliato può danneggiare le griglie metalliche.

Caricare ogni singola griglia metallica al massimo di 70 kg.

Al primo avvio



- Rimuovere tutti i materiali d'imballaggio e le pellicole protettive.
- Pulire l'interno dell'apparecchio e gli accessori (v. cap. "Pulizia e manutenzione").

Collegare l'enoteca

- Collegare l'enoteca alla rete elettrica, come descritto nel cap. "Installazione", voce "Collegamento elettrico".

Sul display compare prima Miele, poi .

Attivare il filtro a carbone attivo (filtro Active AirClean)

- Attivare la spia del filtro Active AirClean  (v. cap. "Modifica delle impostazioni", voce "Attivare la spia del filtro Active AirClean ").

Accendere l'enoteca

- Premere *OK*.

Se il display resta a lungo senza essere toccato, passa alla modalità di risparmio energetico e si oscura.

L'enoteca inizia a raffreddare e l'illuminazione interna si accende quando si apre lo sportello.

A seconda della temperatura ambiente e dell'impostazione, occorrono anche alcune ore finché la gradazione impostata viene raggiunta e visualizzata in modo costante.

Spegnere l'enoteca

- Premere *OK*.

Sul display compare .

- Premere *OK*.

- Con il tasto sensore < sfogliare fino ad arrivare al simbolo .

- Premere *OK*.

Sul display compare .

Il raffreddamento e l'illuminazione interna sono spenti.

Tenere presente che l'enoteca non è staccata dalla rete quando viene spenta.

In caso di assenza prolungata

Se in caso di assenza prolungata l'enoteca rimane spenta, ma non viene pulita e rimane chiusa, all'interno può formarsi muffa.

Pulire assolutamente l'enoteca.

Se l'enoteca non viene usata per un periodo di tempo prolungato, osservare le seguenti indicazioni:

- Spegnere l'enoteca.

- Estrarre la spina dalla presa o staccare il/i fusibile/i dell'impianto elettrico di casa.

- Per ventilare a sufficienza l'enoteca e per evitare odori sgradevoli, pulire l'enoteca e lasciarla aperta.

Uso

Impostare la temperatura

Per una lunga conservazione dei vini si consiglia una temperatura compresa tra 12 e 14 °C.

- Premere *OK*.

Sul display compare .

- Premere *OK*.
- Modificare la temperatura con i tasti sensore < e >.
- Premere *OK*.

L'indicatore di temperatura passa nuovamente alla temperatura effettiva attualmente presente nell'enoteca.

Se è stata modificata l'impostazione della temperatura:

- controllare l'indicazione della temperatura dopo alcune ore. Solo a questo punto è impostata la temperatura reale nell'apparecchio.

- dopo ca. 6 ore con apparecchio non completamente pieno;
- dopo ca. 24 ore con apparecchio completamente pieno.

Se la temperatura dopo questo lasso di tempo è ancora troppo alta o troppo bassa:

- reimpostare la temperatura.

Valori di temperatura impostabili

È possibile impostare temperature da 5 a 20 °C.

Indicazione temperatura

Con funzionamento normale, sul display viene visualizzata la **temperatura media effettiva** attualmente presente nell'enoteca.

A seconda della temperatura ambiente e dell'impostazione, occorrono anche alcune ore finché la gradazione impostata viene raggiunta e visualizzata in modo costante.

Impostare l'umidità dell'aria (ActiveHumidity)

Per un corretto funzionamento dell'impostazione dell'umidità dell'aria, è necessaria una temperatura ambiente compresa tra 19 e 28 °C.

- Premere *OK*.

Sul display compare .

- Con il tasto sensore > sfogliare fino ad arrivare al simbolo δ - δ .
- Premere *OK*.
- Selezionare l'umidità dell'aria desiderata (δ , $\delta\delta$ o $\delta\delta\delta$) con i tasti sensore < e >.
- Premere *OK*.
- Con il tasto sensore < o > scorrere fino ad arrivare al simbolo \curvearrowright .
- Premere *OK*.

A seconda della temperatura ambiente e dell'umidità dell'aria impostata, possono volerci alcuni giorni fino a raggiungere e visualizzare l'umidità.

Valori di temperatura impostabili per l'umidità dell'aria

È possibile regolare l'umidità a 3 livelli e, pertanto, adattarla alle esigenze individuali del cliente.

- δ : umidità dell'aria bassa
- $\delta\delta$: umidità dell'aria media
- $\delta\delta\delta$: umidità dell'aria alta

Si tenga presente che i consumi energetici aumentano leggermente con l'aumentare dell'umidità dell'aria impostata.

Se si desidera utilizzare l'enoteca per conservare a lungo bottiglie di vino con tappi in sughero, consigliamo di selezionare un'umidità dell'aria media $\delta\delta$.

Visualizzare l'umidità dell'aria effettiva i_{δ}

A seconda della temperatura ambiente e dell'umidità dell'aria impostata, possono volerci alcuni giorni fino a raggiungere e visualizzare l'umidità.

- Premere *OK*.

Sul display compare .

- Con il tasto sensore $>$ sfogliare fino ad arrivare al simbolo i_{δ} .

- Premere *OK*.

A display viene visualizzata l'umidità dell'aria effettiva, attualmente presente nell'enoteca (il valore viene rilevato ogni 2 ore circa).

- Per uscire dalla visualizzazione, premere *OK*.
- Con il tasto sensore $<$ o $>$ scorrere fino ad arrivare al simbolo \leftarrow .
- Premere *OK*.

Informazioni utili

Conservare il vino in modo ottimale

I vini si sviluppano costantemente, in base alle condizioni ambientali. Per questo motivo sia la temperatura sia la qualità dell'aria sono determinanti per la durata del vino.

La temperatura costante e ideale per il vino, un grado di umidità dell'aria ottimale e aria esente da odori garantiscono all'interno dell'enoteca un ambiente ideale per la conservazione dei vini.

Inoltre un'enoteca (rispetto a un frigorifero) garantisce un ambiente senza vibrazioni, in modo che il processo di invecchiamento del vino non venga disturbato.

Temperatura corretta

Conservare i vini a una temperatura ottimale compresa tra 6 e 18 °C. Se si desidera conservare insieme vini rossi e bianchi, selezionare una temperatura compresa tra 12 e 14 °C. Questa temperatura è adatta per vini bianchi e rossi. I vini rossi andrebbero tirati fuori e aperti almeno 2 ore prima di essere consumati, per consentire al vino di ossigenarsi e sviluppare il proprio aroma.

Una temperatura di conservazione troppo elevata (superiore ai 22 °C) provoca un rapido invecchiamento del vino, tanto da non potere più sviluppare gli aromi. A una temperatura di conservazione troppo bassa (inferiore a 5 °C) invece il vino non può invecchiare in modo ottimale.

Al caldo il vino si dilata, al freddo si rimpicciolisce: le oscillazioni di temperatura significano stress per il vino che ne interrompe l'invecchiamento. Perciò è molto

importante assicurare un mantenimento della temperatura pressoché privo di oscillazioni.

La temperatura dipende dai seguenti fattori:

- quanto spesso e quanto a lungo viene aperto lo sportello dell'apparecchio;
- quante bottiglie di vino sono conservate al suo interno;
- quanto sono calde le bottiglie di vino che vengono introdotte;
- quanto alta o bassa è la temperatura ambiente dell'enoteca.

Temperature di consumo consigliate

Tipo di vino	Temperatura di consumo consigliata*
Vini rossi leggeri e fruttati:	da 14 °C a 16 °C
Vini rossi corposi:	18 °C
Vini rosati:	da 8 °C a 10 °C
Vini bianchi fini e aromatici:	da 8 °C a 12 °C
Vini bianchi corposi o dolci:	da 12 °C a 14 °C
Spumante, pro-secco:	da 7 °C a 9 °C
Champagne:	da 5 °C a 7 °C

* Conservare il vino a una temperatura più fredda di 1–2 °C rispetto alla temperatura di consumo raccomandata, perché si riscalda quando lo si versa nel bicchiere.

Consiglio: I vini rossi corposi si dovrebbero aprire 2–3 ore prima di gustarli affinché si ossigenino e sviluppino pienamente il loro bouquet.

Umidità dell'aria

Un'umidità dell'aria elevata è necessaria per la conservazione di bottiglie di vino con tappi in sughero, in modo che il tappo in sughero rimanga umido dall'esterno. Se l'umidità dell'aria è troppo bassa, il turacciolo si prosciuga dall'esterno e non riesce più a chiudere in modo ermetico la bottiglia. Se penetra ossigeno all'interno della bottiglia, il vino si guasta irrimediabilmente.

Affinché il tappo in sughero delle bottiglie di vino venga inumidito dall'interno è preferibile conservare le bottiglie di vino in orizzontale, in modo che il tappo di sughero rimanga stagno anche in caso di una conservazione più lunga.

Il raffreddamento all'interno dell'enoteca provoca la formazione di condensa che viene poi distribuita nel vano interno dai ventilatori. In questo modo, nell'enoteca è possibile ottenere un'umidità dell'aria relativamente costante che può raggiungere l'80 % a seconda dell'impostazione.

I ventilatori si attivano regolarmente in automatico per distribuire l'umidità dell'aria e la temperatura.

La qualità dell'aria

Il filtro Active AirClean della vostra enoteca garantisce in modo ottimale il ricambio e la qualità dell'aria.

Il filtraggio dell'aria tramite il filtro Active AirClean garantisce un'aria inodore e priva di polvere.

In questo modo il vino è protetto da un'eventuale trasmissione di odori poiché gli odori si possono trasmettere al vino tramite i tappi in sughero.

Conservazione non soggetta a vibrazioni

Vibrazioni e movimenti potrebbero influire negativamente sul processo di invecchiamento del vino e comprometterne il sapore.

Il compressore dell'enoteca, ammortizzato contro le vibrazioni, consente di conservare delicatamente le bottiglie di vino.

Per evitare di spostare le altre bottiglie prelevandone alcune dall'enoteca, si consiglia di conservare possibilmente sulla medesima griglia metallica lo stesso tipo di vino.

Modifica delle impostazioni

Spiegazioni delle rispettive impostazioni

Quando si accede alla modalità Impostazioni , l'allarme sportello e le altre segnalazioni di allarme si disattivano automaticamente.

Attivare la funzione di blocco /

- Premere *OK*.



Sul display compare .

- Con il tasto sensore < o > scorrere fino ad arrivare al simbolo .

- Premere *OK*.

- Con il tasto sensore < o > scorrere fino ad arrivare al simbolo .

- Premere *OK*.

Con la funzione di blocco  attiva compare un punto nell'angolo superiore del display .

- Aprire e chiudere lo sportello. Solo allora la funzione di blocco è attiva .

- **Per uscire dalla modalità Impostazioni** , con il tasto sensore < o > scorrere fino ad arrivare al simbolo .

- Premere *OK*.

- Con il tasto sensore < o > scorrere fino ad arrivare al simbolo  e premere *OK*.

Disattivare brevemente la funzione di blocco /

- Premere *OK*.

Sul display compare .

- Sfiocare il tasto sensore *OK* per circa 6 secondi.

Sul display compare .

- Premere *OK*.

- Effettuare adesso le impostazioni desiderate.

- Premere *OK*.

Chiudendo lo sportello dell'apparecchio, si riattiva la funzione di blocco .

Disattivare completamente la funzione di blocco /

- Premere *OK*.

Sul display compare .

- Sfiocare il tasto sensore *OK* per circa 6 secondi.

Sul display compare .

- Con il tasto sensore < o > scorrere fino ad arrivare al simbolo .

- Premere *OK*.

- Con il tasto sensore < o > scorrere fino ad arrivare al simbolo .

- Premere *OK*.

Se la funzione di blocco è disattivata, sul display compare .

- **Per uscire dalla modalità Impostazioni** , con il tasto sensore < o > scorrere fino ad arrivare al simbolo .

- Premere *OK*.

- Con il tasto sensore < o > scorrere fino ad arrivare al simbolo  e premere *OK*.

Accendere la modalità Shabbat

- Premere *OK*.



Sul display compare .

- Con il tasto sensore < o > scorrere fino ad arrivare al simbolo .

- Premere *OK*.

- Con il tasto sensore < o > scorrere fino ad arrivare al simbolo .

- Premere *OK*.

Con la funzione modalità Shabbat  attiva compare un punto nell'angolo superiore del display .

Dopo circa 3 secondi il display si spegne.

Controllare che lo sportello sia ben chiuso dato che i segnali di allarme acustici e ottici sono disattivati.

Disattivare la modalità Shabbat



La funzione modalità Shabbat  viene disattivata automaticamente dopo ca. 80 ore.

È possibile disattivare anche preventivamente la funzione modalità Shabbat .

- Premere *OK*.



Sul display compare .

- Premere *OK*.

Con la funzione modalità Shabbat  attiva compare un punto nell'angolo superiore del display .

- Premere *OK*.

Con la funzione modalità Shabbat  disattivata si spegne il punto nell'angolo superiore del display.

- **Per uscire dalla modalità Impostazioni** , con il tasto sensore < o > scorrere fino ad arrivare al simbolo .

- Premere *OK*.

- Con il tasto sensore < o > scorrere fino ad arrivare al simbolo  e premere *OK*.

Modifica delle impostazioni

Modificare l'intervallo fino all'attivazione dell'allarme sportello

- Premere *OK*.

Sul display compare .

- Con il tasto sensore < o > scorrere fino ad arrivare al simbolo .



- Premere *OK*.

- Con il tasto sensore < o > scorrere fino ad arrivare al simbolo .

- Premere *OK*.

- Con i tasti sensore < e > selezionare l'intervallo di tempo desiderato tra 30 secondi e 3 minuti: 30 secondi.

- Premere *OK*.

- **Per uscire dalla modalità Impostazioni** , con il tasto sensore < o > scorrere fino ad arrivare al simbolo .

- Premere *OK*.

- Con il tasto sensore < o > scorrere fino ad arrivare al simbolo  e premere *OK*.

Configurare Miele@home per la prima volta

- Premere *OK*.

Sul display compare .

- Con il tasto sensore < o > scorrere fino ad arrivare al simbolo .

- Premere *OK*.

- Con il tasto sensore < o > scorrere fino ad arrivare al simbolo .

- Premere *OK*.

- Con i tasti sensore < e > selezionare il metodo di connessione desiderato (APP o WPS).

- Premere *OK*.

- **Per uscire dalla modalità Impostazioni** , con il tasto sensore < o > scorrere fino ad arrivare al simbolo .

- Premere *OK*.

- Con il tasto sensore < o > scorrere fino ad arrivare al simbolo  e premere *OK*.

Dopo la connessione, a display compare .

Se non è stato possibile stabilire la connessione, compare .

Riavviare il procedimento.

Modifica delle impostazioni

Disattivare la connessione WLAN

- Premere **OK**.

Sul display compare .



- Con il tasto sensore < o > scorrere fino ad arrivare al simbolo .

- Premere **OK**.

- Con il tasto sensore < o > scorrere fino ad arrivare al simbolo .

- Premere **OK**.

Con WLAN disattivata, a display compare il simbolo .

- **Per uscire dalla modalità Impostazioni** , con il tasto sensore < o > scorrere fino ad arrivare al simbolo .

- Premere **OK**.

- Con il tasto sensore < o > scorrere fino ad arrivare al simbolo  e premere **OK**.

Attivare la connessione WLAN

- Premere **OK**.

Sul display compare .

- Con il tasto sensore < o > scorrere fino ad arrivare al simbolo .

- Premere **OK**.

- Con il tasto sensore < o > scorrere fino ad arrivare al simbolo .

- Premere **OK**.

- Con il tasto sensore < o > scorrere fino ad arrivare al simbolo  e premere **OK**.

Con WLAN attivata compaiono il simbolo  e un punto • nell'angolo superiore del display.

- **Per uscire dalla modalità Impostazioni** , con il tasto sensore < o > scorrere fino ad arrivare al simbolo .

- Premere **OK**.

- Con il tasto sensore < o > scorrere fino ad arrivare al simbolo  e premere **OK**.

Se la connessione WLAN è attiva, sul display compare il simbolo .

Resettare la configurazione di rete

- Premere **OK**.

Sul display compare .

- Con il tasto sensore < o > scorrere fino ad arrivare al simbolo .

- Premere **OK**.

- Con il tasto sensore < o > scorrere fino ad arrivare al simbolo .

- Premere **OK**.

- Con il tasto sensore > sfogliare fino ad arrivare al simbolo .

- Premere **OK**.

- Con il tasto sensore > sfogliare fino ad arrivare al simbolo **X**.

- Premere **OK**.

- **Per uscire dalla modalità Impostazioni** , con il tasto sensore < o > scorrere fino ad arrivare al simbolo .

- Premere **OK**.

- Con il tasto sensore < o > scorrere fino ad arrivare al simbolo  e premere **OK**.

Tutte le impostazioni effettuate e i valori immessi per Miele@home vengono resettati.

La connessione WLAN è stata disattivata,  si spegne sul display.



Modifica delle impostazioni

Resettare la configurazione di rete quando si smaltisce l'enoteca, la si vende o si mette in funzione un'enoteca usata. Tutti i dati personali vengono rimossi dall'enoteca. Inoltre un proprietario precedente non potrà più accedere all'enoteca.

Disattivare l'acustica tasti

- Premere *OK*.

Sul display compare .

- Con il tasto sensore < o > scorrere fino ad arrivare al simbolo .
- Premere *OK*.
- Con il tasto sensore < o > scorrere fino ad arrivare al simbolo .
- Premere *OK*.

Con l'acustica tasti spenta, sul display compare .

- **Per uscire dalla modalità Impostazioni** , con il tasto sensore < o > scorrere fino ad arrivare al simbolo .



- Premere *OK*.



- Con il tasto sensore < o > scorrere fino ad arrivare al simbolo  e premere *OK*.

Attivare l'acustica tasti

- Premere *OK*.

Sul display compare .

- Con il tasto sensore < o > scorrere fino ad arrivare al simbolo .
- Premere *OK*.
- Con il tasto sensore < o > scorrere fino ad arrivare al simbolo .
- Premere *OK*.

Con l'acustica tasti accesa, sul display compare . Inoltre compare un punto nell'angolo superiore del display .

- **Per uscire dalla modalità Impostazioni** , con il tasto sensore < o > scorrere fino ad arrivare al simbolo .



- Premere *OK*.

- Con il tasto sensore < o > scorrere fino ad arrivare al simbolo  e premere *OK*.

Modificare il volume dei segnali acustici /

- Premere *OK*.

Sul display compare .

- Con il tasto sensore < o > scorrere fino ad arrivare al simbolo .
- Premere *OK*.
- Con il tasto sensore < o > scorrere fino ad arrivare al simbolo .

- Premere *OK*.

- Con i tasti sensore < e > selezionare il volume desiderato dei segnali acustici e dell'allarme.

- Premere *OK*.

Con i segnali acustici spenti compare .

- **Per uscire dalla modalità Impostazioni** , con il tasto sensore < o > scorrere fino ad arrivare al simbolo .

- Premere *OK*.

- Con il tasto sensore < o > scorrere fino ad arrivare al simbolo  e premere *OK*.

Modifica delle impostazioni

Modificare la luminosità del display ☀

- Premere *OK*.

Sul display compare 📶.

- Con il tasto sensore < o > scorrere fino ad arrivare al simbolo ⚙.

- Premere *OK*.

- Con il tasto sensore < o > scorrere fino ad arrivare al simbolo ☀.

- Premere *OK*.

- Con i tasti sensore < e > selezionare la luminosità desiderata del display.

- Premere *OK*.

- **Per uscire dalla modalità Impostazioni** ⚙, con il tasto sensore < o > scorrere fino ad arrivare al simbolo ↩.

- Premere *OK*.

- Con il tasto sensore < o > scorrere fino ad arrivare al simbolo ↩ e premere *OK*.

Modificare l'unità temperatura °C/°F

- Premere *OK*.

Sul display compare 📶.

- Con il tasto sensore < o > scorrere fino ad arrivare al simbolo ⚙.

- Premere *OK*.

- Scorrere con il tasto sensore < o > fino ad arrivare al simbolo °C o °F.

- Premere *OK*.

Ora è selezionata l'unità temperatura °C o °F.

- **Per uscire dalla modalità Impostazioni** ⚙, con il tasto sensore < o > scorrere fino ad arrivare al simbolo ↩.

- Premere *OK*.

- Con il tasto sensore < o > scorrere fino ad arrivare al simbolo ↩ e premere *OK*.

Disattivare la modalità fiera 📶

- Premere *OK*.

Sul display compare dapprima Miele e successivamente l'indicazione della temperatura.

- Premere *OK*.

- Con il tasto sensore < o > scorrere fino ad arrivare al simbolo 📶.

- Premere *OK*.

Dopo aver disattivato la modalità fiera 📶, l'enoteca si spegne e deve essere riaccesa.

Modifica delle impostazioni

Ripristinare le impostazioni di serie

- Premere *OK*.

Sul display compare .

- Con il tasto sensore < o > scorrere fino ad arrivare al simbolo .

- Premere *OK*.

- Con il tasto sensore < o > scorrere fino ad arrivare al simbolo .

- Premere *OK*.

- Con il tasto sensore > sfogliare fino ad arrivare al simbolo .

- Premere *OK*.

L'enoteca si spegne e deve essere riaccesa.

Attivare la visualizzazione del filtro Active AirClean

- Premere *OK*.



Sul display compare .

- Con il tasto sensore < o > scorrere fino ad arrivare al simbolo .

- Premere *OK*.

- Con il tasto sensore < o > scorrere fino ad arrivare al simbolo .

- Premere *OK*.

Se la visualizzazione  del filtro Active AirClean è attivata, compare un punto nell'angolo superiore del display .

- **Per uscire dalla modalità Impostazioni** , con il tasto sensore < o > scorrere fino ad arrivare al simbolo .

- Premere *OK*.

- Con il tasto sensore < o > scorrere fino ad arrivare al simbolo  e premere *OK*.

Non togliere la targhetta dati all'interno dell'enoteca. Sarà necessario consultarla in caso di guasti.

Accertarsi che l'acqua non penetri nei componenti elettrici o nell'illuminazione.

 Pericolo di danneggiamento a causa della penetrazione di umidità. Il vapore di una macchina a vapore può danneggiare le plastiche e i componenti elettrici.
Non utilizzare mai una macchina a vapore per pulire l'enoteca.

 Pericolo per la salute a causa dello sporco accumulato.
Lo sporco proveniente dall'esterno (p.es. anche resti di cibo o bevande) può favorire la formazione di muffa all'interno dell'enoteca, in caso di temperatura più alta e maggiore umidità.
Introdurre nell'enoteca solo bottiglie di vino pulite e accessori puliti.

Indicazioni sui detersivi

All'interno dell'enoteca utilizzare solo prodotti per la cura e la pulizia che non possano compromettere gli alimenti.

Per evitare di danneggiare le superfici, per pulire **evitare** di usare

- detersivi contenenti soda, ammoniacale, acidi o cloruri
- detersivo anticalcare
- detersivi abrasivi, (p.es. polveri o latte abrasivi, pietre di pulizia)
- detersivi contenenti solventi
- detergente per acciaio inossidabile

- detersivi per lavastoviglie
- spray per forno
- detersivi per la pulizia di piani cottura in vetroceramica (eccezione per la pulizia del frontale in vetro)
- prodotti per il vetro (tranne che per la pulizia del frontale in vetro: prodotto a basso contenuto di alcool, senza additivi, p.es. agrumati o simili)
- spugne dure abrasive e spazzole (p.es. spugne per i piatti)
- gomme cancella-sporco
- raschietti in metallo affilati

Per la pulizia si consiglia di usare acqua tiepida con un po' di detersivo per piatti.

Preparare l'enoteca alla pulizia

- Spegnere l'enoteca.

Sul display compare  e il raffreddamento è spento.

- Prelevare le bottiglie di vino dall'enoteca e conservarle in un luogo fresco.
- Se necessario, rimuovere tutte le parti estraibili per pulirle (v. cap. "Presentazione del prodotto", voce "Modificare la disposizione interna").

Pulizia e manutenzione

Pulire il vano interno

Pulire regolarmente l'entoteca, almeno una volta al mese.

Se lo sporco agisce a lungo, in determinate circostanze diventa impossibile eliminarlo.

Le superfici potrebbero cambiare colore o alterarsi.

Rimuovere subito eventuali residui di sporco.

- Pulire il vano interno con un panno di spugna pulito, acqua tiepida e un po' di detersivo per piatti.
- Lavare tutte le parti a mano, non in lavastoviglie.
- Pulire tutte le parti in **legno** con uno straccio appena umido, **non** devono bagnarsi.
- Sciacquare con acqua pulita e asciugare tutto con un panno.
- Per aerare sufficientemente l'entoteca ed evitare la formazione di cattivi odori, lasciarla aperta ancora per un po'.

Cambiare i filtri Active AirClean

I nuovi filtri Active AirClean sono disponibili presso l'assistenza tecnica Miele, il rivenditore specializzato oppure sul sito Miele.

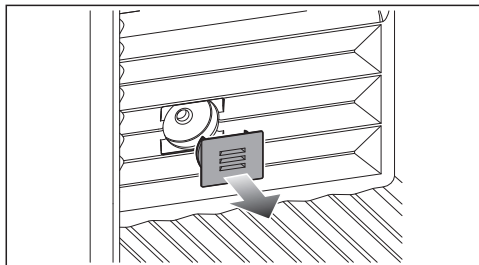

- Rimuovere la copertura.

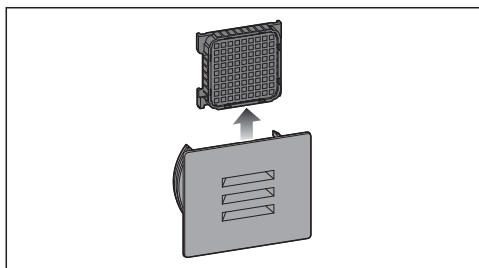

- Estrarre il filtro Active AirClean usato.
- Smaltire il filtro Active AirClean nei rifiuti domestici.

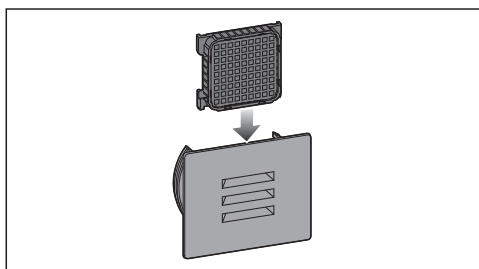

- Inserire il nuovo filtro Active AirClean.

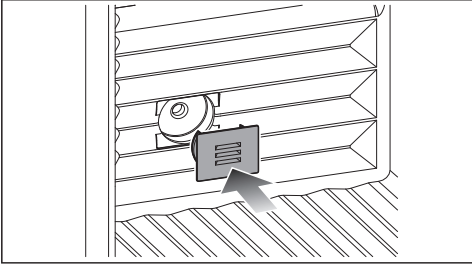

- Rimettere la copertura.

Confermare la sostituzione del filtro Active AirClean

- Premere *OK*.

Il simbolo  scompare dal display e il contatore viene resettato.

Pulire il pannello frontale e le pareti laterali

Se si aspetta troppo a lungo, può succedere che non si potranno più eliminare i residui di sporco. Le superfici potrebbero cambiare colore o alterarsi.

Rimuovere subito lo sporco dal pannello frontale e dalle pareti laterali.

Tutte le superfici si graffiano facilmente e possono rimanere macchiate o alterarsi se si usano prodotti per le pulizie non adeguati.

Leggere le informazioni riportate all'inizio del presente capitolo "Indicazioni sui prodotti per le pulizie".

- Pulire le superfici con una spugna pulita, poco detersivo per i piatti e acqua calda. Per la pulizia è adatto anche un panno in microfibra leggermente inumidito senza detersivo.
- Sciacquare a fondo le superfici e asciugarle bene con uno straccio morbido.

Pulire la guarnizione dello sportello

 Pericolo di danneggiamento a causa di una pulizia errata.

La guarnizione dello sportello trattata con oli o grassi può diventare porosa. Non trattare la guarnizione dello sportello con oli o grassi.

- Pulire regolarmente la guarnizione con acqua pulita e asciugarla bene con un panno.

Pulire le aperture di aerazione e sfiato

Eventuali depositi di polvere aumentano il consumo di energia elettrica.

- Pulire con regolarità le aperture di aerazione e sfiato servendosi di un pennello o dell'aspirapolvere (utilizzare ad es. il pennello per aspirapolvere Miele).

Dopo la pulizia

- Sistemare tutte le parti nell'enoteca.
- Accendere l'enoteca.
- Sistemare le bottiglie nell'enoteca e chiudere lo sportello.

Sbrinamento automatico

L'enoteca si sbrina automaticamente.



Risoluzione dei problemi

È possibile risolvere in autonomia la maggior parte di guasti ed errori che possono verificarsi durante il normale uso quotidiano. In molti casi si può risparmiare tempo e denaro senza bisogno di rivolgersi all'assistenza tecnica.

Accedere al sito www.miele.ch/service per informazioni sulla risoluzione autonoma dei guasti.

Le tabelle che seguono sono di supporto per individuare ed eliminare le cause di un guasto o di un errore.

Laddove possibile non aprire l'enoteca fino alla rimozione del guasto, per limitare al minimo la perdita di refrigerazione.

Anomalia	Causa e intervento
L'enoteca non raffredda e l'illuminazione interna non funziona con lo sportello aperto.	L'enoteca non è accesa e  si illumina sul display. ■ Accendere l'enoteca.
	La spina non è inserita correttamente nella presa. ■ Inserire la spina nella presa. Con l'enoteca spenta, a display compare  .
	L'interruttore principale dell'impianto elettrico di casa è scattato. L'enoteca, la tensione di rete o un altro apparecchio potrebbero essere difettosi. ■ Rivolgersi a un elettricista qualificato o all'assistenza tecnica.

Risoluzione dei problemi

Anomalia	Causa e intervento
Il compressore si attiva più frequentemente e più a lungo; la temperatura interna scende.	<p>Le aperture di aerazione e sfiato sono ostruite o impolverate.</p> <ul style="list-style-type: none"> ■ Non coprire le aperture di aerazione e sfiato. ■ Togliere regolarmente la polvere dalle aperture di aerazione e sfiato.
	<p>Lo sportello è stato aperto di frequente, oppure sono stati conservati grandi quantitativi di bottiglie di vino.</p> <ul style="list-style-type: none"> ■ Aprire lo sportello solo in caso di bisogno e chiuderlo subito. <p>La temperatura necessaria viene raggiunta automaticamente dopo breve tempo.</p>
	<p>Lo sportello non è chiuso correttamente.</p> <ul style="list-style-type: none"> ■ Chiudere lo sportello. <p>La temperatura necessaria viene raggiunta automaticamente dopo breve tempo.</p>
	<p>La temperatura ambiente è troppo elevata. Più è alta la temperatura ambiente, più a lungo rimane in funzione il compressore.</p> <ul style="list-style-type: none"> ■ Attenersi alle indicazioni del cap. "Installazione", voce "Luogo di installazione".
	<p>È stata impostata una temperatura troppo bassa dell'enoteca.</p> <ul style="list-style-type: none"> ■ Correggere l'impostazione della temperatura.
Il compressore si attiva meno frequentemente e più brevemente; la temperatura interna all'enoteca aumenta.	<p>Non si tratta di un guasto. La temperatura impostata è troppo alta.</p> <ul style="list-style-type: none"> ■ Correggere l'impostazione della temperatura. ■ Controllare ancora la temperatura dopo 24 ore.
All'interno dell'enoteca si forma acqua di condensa. Lo sportello non si chiude correttamente.	<p>La guarnizione dello sportello è fuoriuscita dalla scanalatura.</p> <ul style="list-style-type: none"> ■ Verificare che la guarnizione sportello si trovi correttamente nella scanalatura.
	<p>La guarnizione dello sportello è danneggiata.</p> <ul style="list-style-type: none"> ■ Controllare se la guarnizione dello sportello è danneggiata.





Risoluzione dei problemi

Anomalia	Causa e intervento
La guarnizione dello sportello è danneggiata o deve essere sostituita.	Si può sostituire la guarnizione sportello senza attrezzi. ■ Sostituire la guarnizione sportello. L'accessorio è reperibile presso i rivenditori specializzati o presso il servizio di assistenza tecnica.



Problemi generali con l'enoteca

Anomalia	Causa e intervento
Non si regola l'umidità dell'aria desiderata all'interno dell'enoteca.	La temperatura ambiente è troppo alta o troppo bassa. ■ Garantire una temperatura ambiente ideale, compresa tra i 19 e i 28 °C.
	È stata impostata una temperatura troppo alta dell'enoteca. ■ Per una lunga conservazione dei vini si consiglia una temperatura compresa tra 12 e 14 °C.
	L'umidità dell'aria ambiente è troppo bassa. ■ In presenza di un'umidità dell'aria ambiente molto bassa, in determinate circostanze, non è possibile raggiungere un'umidità dell'aria elevata all'interno dell'enoteca.
	L'umidità dell'aria all'interno dell'enoteca dipende sostanzialmente dalla frequenza e dalla durata dell'apertura dello sportello, dalla temperatura ambiente e dall'umidità dell'aria ambiente, dal carico e dall'impostazione dell'apparecchio.
Sulle etichette dei vini si è formata muffa.	A seconda della colla usata, sulle etichette può formarsi muffa. ■ Eliminare accuratamente le tracce di muffa. Pulire le bottiglie ed eliminare eventualmente i residui di colla.
Sui turaccioli delle bottiglie di vino si forma una pellicola bianca.	I turaccioli si sono ossidati a contatto con l'aria. ■ Rimuovere la pellicola bianca con un panno asciutto. La pellicola non compromette la qualità del vino.













Risoluzione dei problemi









Anomalia	Causa e intervento
Non viene attivato nessun segnale acustico sebbene lo sportello sia aperto da lungo tempo.	<p>Non si tratta di un guasto. L'allarme nella modalità Impostazioni è stato spento. Se si desidera di nuovo attivare l'allarme acustico:</p> <ul style="list-style-type: none">■ Premere <i>OK</i>. <p>Sul display compare .</p> <ul style="list-style-type: none">■ Con il tasto sensore < o > scorrere fino ad arrivare al simbolo .■ Premere <i>OK</i>.■ Con il tasto sensore < o > scorrere fino ad arrivare al simbolo .■ Premere <i>OK</i>.■ Con i tasti sensore < e > selezionare il volume desiderato dei segnali acustici e dell'allarme.■ Premere <i>OK</i>. <p>Con i segnali acustici e l'allarme attivi, compare .</p>

Indicazioni nel display





Segnalazione	Causa e intervento
Sul display s'illumina , l'enoteca non raffredda, si possono tuttavia attivare i comandi dell'enoteca e l'illuminazione interna funziona.	<p>La modalità fiera è attiva.</p> <ul style="list-style-type: none">■ Premere <i>OK</i>. <p>Sul display compare dapprima Miele e successivamente l'indicazione della temperatura.</p> <ul style="list-style-type: none">■ Premere <i>OK</i>.■ Con il tasto sensore < o > scorrere fino ad arrivare al simbolo .■ Premere <i>OK</i>. <p>Dopo aver disattivato la modalità fiera , l'enoteca si spegne e deve essere riaccesa.</p>

Risoluzione dei problemi

Segnalazione	Causa e intervento
<p>Sul display non compare nulla. ed è oscurato.</p>	<p>La modalità Shabbat  è attiva: l'illuminazione interna è spenta e l'enoteca raffredda.</p> <p>■ Premere <i>OK</i>.</p> <p>Sul display compare .</p> <p>■ Premere <i>OK</i>.</p> <p>Con la funzione modalità Shabbat  attiva compare un punto nell'angolo superiore del display .</p> <p>■ Premere <i>OK</i>.</p> <p>Con la funzione modalità Shabbat  disattivata si spegne il punto nell'angolo superiore del display.</p> <hr/> <p>Il display non è collegato correttamente all'enoteca.</p> <p>■ L'incernieratura dello sportello è stata sostituita correttamente? Successivamente verificare ancora una volta il collegamento a spina tra l'enoteca e il display (v. Istruzioni di montaggio allegate).</p> <hr/> <p>La modalità risparmio energetico è attiva: se il display resta a lungo senza essere toccato, passa alla modalità di risparmio energetico e si oscura.</p>
<p>Sul display si illumina  e i comandi dell'enoteca non funzionano.</p>	<p>La funzione di blocco è attiva.</p> <p>■ Sbloccare l'enoteca brevemente oppure disattivare completamente la funzione di blocco (v. cap. "Modifica delle impostazioni").</p>
<p>Sul display s'illumina il simbolo  e si attiva anche un segnale acustico.</p>	<p>La visualizzazione filtro Active AirClean  ricorda di sostituire il filtro Active AirClean.</p> <p>■ Sostituire il filtro Active AirClean (v. cap. "Pulizia e manutenzione", voce "Sostituire i filtri Active AirClean") e confermare la sostituzione del filtro Active AirClean, premendo <i>OK</i>.</p> <p>Il simbolo  scompare dal display.</p>
<p>Sul display si accende  , inoltre suona un segnale acustico e l'illuminazione interna si accende in modo intermittente.</p>	<p>È stato attivato l'allarme sportello.</p> <p>■ Premere <i>OK</i>.</p> <p>Il segnale acustico cessa di suonare, il simbolo   si spegne e l'illuminazione interna torna a essere costantemente accesa.</p> <p>■ Chiudere lo sportello.</p>

Segnalazione	Causa e intervento
<p>Sul display si illumina  , in più suona un segnale acustico.</p>	<p>L'allarme temperatura è stato attivato: la temperatura nell'enoteca è troppo alta o troppo bassa a seconda della temperatura impostata.</p> <p>I motivi potrebbero essere per esempio:</p> <ul style="list-style-type: none"> – Lo sportello è stato aperto di frequente. – Le aperture di aerazione e sfiato sono ostruite. – Si è verificata un'interruzione prolungata della corrente (elettrica). <p>■ Premere <i>OK</i>.</p> <p>  scompare e il segnale acustico si spegne.</p> <p>Sul display lampeggia per ca. 1 minuto la gradazione più calda presente fino a quel momento nell'enoteca. L'indicatore della temperatura passa poi alla temperatura effettiva.</p> <p>È possibile uscire dall'indicatore lampeggiante di temperatura:</p> <p>■ Premere <i>OK</i>.</p> <p>Si cancella la temperatura più alta visualizzata. Successivamente sul display ricompare la temperatura effettiva presente nell'enoteca.</p> <p>■ Eliminare le cause della situazione di allarme.</p>
<p>Sul display si illumina   e suona inoltre un segnale acustico.</p>	<p>Viene visualizzata un'interruzione della corrente: negli ultimi giorni o ore, la temperatura dell'enoteca è aumentata notevolmente per breve tempo in seguito a un'interruzione o una sospensione dell'erogazione elettrica.</p> <p>■ Premere <i>OK</i>.</p> <p>  scompare e il segnale acustico si spegne.</p> <p>Sul display lampeggia per ca. 1 minuto la gradazione più calda presente fino a quel momento nell'enoteca. L'indicatore della temperatura passa poi alla temperatura effettiva.</p> <p>È possibile uscire dall'indicatore lampeggiante di temperatura:</p> <p>■ Premere <i>OK</i>.</p> <p>Si cancella la temperatura più alta visualizzata. Successivamente sul display ricompare la temperatura effettiva presente nell'enoteca.</p> <p>■ Eliminare le cause della situazione di allarme.</p>

Risoluzione dei problemi

Segnalazione	Causa e intervento
<p>Sul display è acceso , eventualmente compare un codice di guasto F con cifre. Si attiva inoltre un segnale acustico di allarme.</p>	<p>Si tratta di un guasto.</p> <ul style="list-style-type: none">■ Disattivare l'allarme, premendo <i>OK</i>.■ Contattare l'assistenza tecnica. <p>Per segnalare un guasto oltre al codice di errore visualizzato occorrono anche l'identificativo del modello e il numero di serie della propria enoteca. Questi dati  si possono visualizzare direttamente:</p> <ul style="list-style-type: none">■ Premere <i>OK</i>. <p>Sul display appaiono i dati necessari relativi all'apparecchio.</p> <ul style="list-style-type: none">■ Premere <i>OK</i>.■ Per ulteriori dati dell'apparecchio continuare a scorrere con il tasto sensore < o >.■ Per spegnere l'enoteca, con il tasto sensore < o > scorrere fino ad arrivare al simbolo .■ Per uscire dall'indicazione informativa, scorrere con il tasto sensore < o > fino al simbolo .■ Premere <i>OK</i>. <p>Viene visualizzato un guasto apparecchio: questo indicatore ha sempre priorità e interrompe subito ogni impostazione che si sta effettuando in quel momento.</p> <p>La segnalazione di errore ha la precedenza rispetto a un allarme sportello e/o temperatura.</p>

Luce interna

 Pericolo di scossa elettrica per la presenza di cavi esposti.





Rimuovendo il coprilampada, è possibile venire a contatto con parti che conducono corrente.

Non rimuovere il coprilampada. L'illuminazione a LED deve essere sostituita e riparata solo dall'assistenza tecnica.

 Pericolo di ferirsi con l'illuminazione a LED.

Questa illuminazione corrisponde al gruppo di rischio RG 2. Se la copertura è difettosa, si può compromettere la vista.

In caso di coprilampada difettoso, non osservare la luce da vicino con strumenti ottici (una lente di ingrandimento o simili).

Anomalia	Causa e intervento
L'illuminazione interna non funziona.	L'enoteca non è accesa. ■ Accendere l'enoteca.
	La modalità Shabbat  è attiva: il display è scuro e l'enoteca raffredda. ■ Premere OK. Sul display compare  . ■ Premere OK.
	Con la funzione modalità Shabbat  attiva compare un punto nell'angolo superiore del display  . ■ Premere OK.
	Con la funzione modalità Shabbat  disattivata si spegne il punto nell'angolo superiore del display.
	L'illuminazione interna si spegne automaticamente per surriscaldamento se lo sportello rimane aperto per ca. 15 min. Se non è questo il motivo, si tratta di un guasto. ■ Contattare l'assistenza tecnica.
La luce interna lampeggia.	Non si tratta di un guasto. L'allarme sportello è stato attivato e la luce interna lampeggia con il segnale acustico.

Risoluzione dei problemi

Cause dei rumori

Nel corso del funzionamento l'enoteca causa diversi rumori.
Con potenza di raffreddamento ridotta, l'enoteca funziona a risparmio energetico, ma più a lungo. Il volume è più basso.
Con potenza di raffreddamento elevata, gli alimenti si raffreddano rapidamente. Il volume è più alto.

Rumori normali	Da cosa sono causati?
Sibilo, fischio	Il refrigerante viene iniettato nel circuito refrigerante.
Crepito, gorgoglio, mormorio	Il refrigerante scorre nei tubi.
Ronzio	L'enoteca raffredda.
Clic	Il termostato spegne o accende il compressore.
Fruscio, brusio	Il ventilatore è in funzione.
Scricchiolio	Il materiale dell'enoteca si espande.
Crepito	Le valvole o gli sportellini sono attivi.
Risucchio (enoteche con ammortizzatore di chiusura dello sportello)	Lo sportello dell'apparecchio con ammortizzatore di chiusura viene aperto o chiuso.

Tenere conto che i rumori del compressore e del flusso nel circuito refrigerante non si possono evitare.

Rumori	Causa e intervento
Vibrazioni, strepitii, tintinnii	L'enoteca non è in piano. Metterla in piano con l'aiuto di una livella a bolla d'aria. A tale scopo utilizzare i piedini regolabili al di sotto dell'enoteca.
	L'enoteca tocca altri mobili o apparecchi. Spostare l'enoteca.
	Le griglie portabottiglie o le griglie in metallo traballano oppure sono incastrate. Controllare le parti mobili estraibili ed eventualmente reinserirle.
	Bottiglie o recipienti si toccano. Distanziarli tra loro leggermente.
	Il fissacavo (a seconda del modello) si trova ancora sulla parete posteriore. Rimuovere il fissacavo.

Nel sito www.miele.com/service sono disponibili informazioni sulla risoluzione autonoma dei guasti e sui pezzi di ricambio Miele.

Contatti in caso di guasti

Se non è possibile eliminare il guasto, contattare ad es. il rivenditore specializzato Miele o l'assistenza tecnica Miele.

È possibile prenotare online l'assistenza tecnica Miele sul sito www.miele.com/service.

I contatti dell'assistenza tecnica Miele si trovano in fondo al presente documento.

L'assistenza tecnica necessita dell'identificativo del modello e del numero di serie (fabbr./SN/n.). Entrambi i dati sono riportati sulla targhetta dati all'interno dell'apparecchio oppure, a seconda del modello, nella modalità di impostazione sotto le informazioni **i**.

Banca dati EPREL

Dal 1° marzo 2021 le informazioni relative all'etichettatura energetica e alle specifiche per la progettazione ecocompatibile sono contenute nella banca dati prodotti (EPREL). Al seguente link <https://eprel.ec.europa.eu/> è disponibile la banca dati dei prodotti. Verrà richiesto di immettere l'identificativo del modello.

L'identificativo del modello è riportato sulla targhetta dati all'interno dell'apparecchio oppure, a seconda del modello, nella modalità di impostazioni sotto le informazioni **i**.

Miele	
XXXXXX	Nr. XX/XXXXXXXXXX
WEINTEMPERERSCHRANK/UNTERTISCHMODELL MULTI-TEMPERATURE WINE STORAGE CABINET/UNDER-CORNER APPAREIL DE MISE EN TEMP. DES VINS/MOD. ENCASTRABLE SOUS PLAN #P#W#D#T#Z#ACCIONIC#N#T#S#V#C#S#M#D#E#P#T#R#E#U#E#N#C#H#E#R#A ВИННЫЙ ТЕМПЕРАТУРНЫЙ ШКАФ	
Klasse/Class Classa/Classe SN-ST	Ap-Typ/AP-Type AP-type/AP-tipo
Bruttinhalt/Gross Capacity Volume Brui/Capacità Bruta XXXX l	Gefriervermögen/Freezing Capacity Pouvoir de Congel/Capac. Congeladora
Nutzinhalt/NetCapacity Tot / R / F / WINE / CHILL Volume Utile To / R / F / WINE / CHILL	R600a: XXg

Garanzia

La durata della garanzia è di 2 anni.

Ulteriori informazioni sono contenute nelle condizioni di garanzia allegate.

Accessori su richiesta

Straccio multiuso in microfibre

Lo straccio in microfibre elimina impronte digitali e macchie superficiali poco tenaci da pannelli frontali in acciaio, pannelli di comando, vetri di finestre e di automobili, mobili, ecc.

Kit MicroCloth

Il kit MicroCloth è composto da un panno universale, un panno per vetro e un panno per lucidare.

I panni sono particolarmente resistenti allo strappo e robusti. Grazie alle loro microfibre finissime ottengono ottime prestazioni di pulizia.

MicroCloth HyClean

Il MicroCloth HyClean è un panno universale antibatterico particolarmente robusto e resistente agli strappi. Può essere utilizzato asciutto o umido, con o senza detergente.

Filtro a carbone attivo (filtro Active AirClean)

Il filtro Active°AirClean garantisce in modo ottimale il ricambio e la qualità dell'aria nell'enoteca.

Gli accessori acquistabili possono essere ordinati nel webshop di Miele. In alternativa sono reperibili presso il servizio di assistenza tecnica autorizzato Miele (v. alla fine di queste istruzioni d'uso) o presso il proprio rivenditore Miele di fiducia.

Luogo di installazione

 Pericolo di danneggiamento a causa dell'umidità dell'aria elevata. In caso di umidità elevata, la condensa può depositarsi sulle superfici esterne dell'enoteca e causarne la corrosione. Col tempo, la condensa può corrodere l'involucro esterno dell'apparecchio.

Per prevenire il fenomeno, posizionare l'enoteca in un ambiente asciutto e/o climatizzato dotato di sufficiente aerazione.

Dopo l'incasso, assicurarsi che lo sportello si chiuda correttamente e che siano osservate le sezioni di aerazione e fuoriuscita dell'aria indicate.

 Pericolo di incendio e danneggiamento a causa di apparecchi che rilasciano calore.

Gli apparecchi che rilasciano calore possono incendiarsi e incendiare l'enoteca.

Non posizionare apparecchi che rilasciano calore, come p.es. fornelli, punti cottura doppi o tostapane sull'enoteca.

 Pericolo di incendio e di danneggiamento a causa di fiamme libere.

Le fiamme libere possono incendiare l'enoteca.

Tenere le fiamme libere, p.es. una candela, lontane dall'enoteca.

L'ideale è un locale asciutto e ben ventilato.

Al momento di scegliere il luogo di installazione, considerare che i consumi energetici dell'enoteca aumentano se nelle immediate vicinanze si trovano un riscaldamento, una cucina elettrica o altre fonti di calore.

Anche i raggi diretti del sole sono da evitare.

Più alta è la temperatura ambiente, più a lungo rimane in funzione il compressore e quindi aumentano i consumi energetici.

Durante l'installazione dell'enoteca, tenere conto di quanto segue:

- La presa elettrica non deve trovarsi dietro l'apparecchio e, in caso di emergenza, deve essere facilmente accessibile.
- La spina elettrica e il cavo di alimentazione non devono toccare la parte posteriore dell'enoteca poiché possono danneggiarsi a causa delle vibrazioni dell'enoteca.
- Non devono essere collegati altri apparecchi alle prese elettriche nell'area dietro l'apparecchio.
- Al momento dell'installazione dell'enoteca, accertarsi che il cavo di alimentazione non sia incastrato o danneggiato.
- Non devono essere posizionati e azionati prese multiple o quadri di distribuzione e altri apparecchi elettronici (p.es. trasformatori alloggiati) nell'area dietro l'apparecchio.
- Il pavimento nel luogo di installazione deve essere piano e orizzontale e deve avere la stessa altezza della pavimentazione circostante.

Installazione

Classe climatica

L'enoteca è predisposta per una determinata classe climatica (area temperatura ambiente), i cui limiti devono essere rispettati. I dati riguardanti la classe climatica sono riportati nella targhetta dati nel vano interno dell'enoteca.

Classe climatica	Temperatura ambiente
SN	da 10 a 32 °C
N	da 16 a 32 °C
ST	da 16 a 38 °C
T	da 16 a 43 °C
SN-ST	da 10 a 38 °C
SN-T	da 10 a 43 °C

Una temperatura ambiente più bassa causa il fermo prolungato del compressore e, di conseguenza, l'enoteca non riesce a mantenere la temperatura necessaria a determinate condizioni.

Requisiti di aerazione e fuoriuscita di aria

 Pericolo di incendio e di danneggiamento a causa di un'aerazione insufficiente.

Se l'enoteca non è sufficientemente aerata, il compressore si aziona più frequentemente e funziona per un periodo prolungato. Questo causa maggiori consumi energetici e anche la temperatura di funzionamento del compressore aumenta: due situazioni che potrebbero danneggiare il compressore.

Garantire un'aerazione e una fuoriuscita ottimali dell'aria dall'enoteca.

Rispettare assolutamente le sezioni di aerazione e sfiato.

Non coprire od ostruire le fessure di aerazione e sfiato.

Inoltre, si dovranno pulire periodicamente.

L'aria sulla parete posteriore dell'enoteca si riscalda. Per questo motivo deve essere garantito un circuito ineccepibile dell'aria (v. voce "Dimensioni apparecchio").

Posizionamento di più enoteche/apparecchi per il freddo

 Pericolo di danneggiamento a causa della condensa sulle pareti esterne dell'apparecchio. In caso di elevata umidità dell'aria, la condensa può depositarsi sulle pareti esterne dell'enoteca e causarne la corrosione.

In linea di massima, **non** posizionare l'enoteca con altre enoteche/altri apparecchi per il freddo **direttamente** gli uni accanto agli altri. È necessario rispettare una distanza di almeno 70 mm tra le enoteche/gli apparecchi per il freddo.

Cambiare l'incernieratura dello sportello

L'enoteca viene fornita con l'incernieratura a destra. Se fosse necessaria l'incernieratura a sinistra, occorre spostarla (v. istruzioni di montaggio allegate).

Consiglio: Per proteggere gli sportelli dell'apparecchio e il pavimento durante la modifica dell'incernieratura, stendere una base di supporto adeguata sul pavimento davanti all'enoteca.

 Pericolo di ferirsi e provocare danni a causa di parti sotto tensione. Durante la sostituzione dell'incernieratura si entra in contatto con parti sotto tensione. Staccare la spina, prima di sostituire l'incernieratura.

 Pericolo di lesioni e danni a causa del peso elevato dello sportello. Se l'incernieratura dello sportello viene cambiata da una sola persona, aumenta il pericolo di lesioni e danni. Eseguire questa operazione assolutamente con l'aiuto di una seconda persona.

Installare l'enoteca

 Pericolo di ferirsi e provocare danni a causa del ribaltamento dell'enoteca. Se l'enoteca viene posizionata da una sola persona, il pericolo di ferirsi e provocare danni è elevato. Per le operazioni d'incasso farsi assolutamente aiutare da un'altra persona.

 Pericolo di danneggiare lo sportello. Lo sportello dell'apparecchio può sbattere contro la parete e danneggiarsi. Proteggere lo sportello dagli urti, ad es. con feltrini sulla parete.

 Pericolo di danneggiare il pavimento. Il movimento dell'enoteca può causare danni al pavimento. Prestare particolare attenzione quando si sposta l'enoteca su pavimenti delicati.

Per facilitare il posizionamento, sul lato posteriore dell'enoteca si trovano delle maniglie di trasporto in alto e delle rotelle di trasporto in basso.

Consiglio: Posizionare l'enoteca vuota.

Installazione

- Posizionare l'enoteca il più possibile vicino al luogo di installazione previsto.
- Collegare l'enoteca alla rete elettrica, come descritto nel cap. "Installazione", voce "Collegamento elettrico".
- Facendo attenzione, spostare l'enoteca verso il luogo di installazione previsto.

Registrare l'enoteca

 Pericolo di danneggiare l'apparecchio a causa del pavimento irregolare.

Se non è possibile compensare le irregolarità del pavimento con i piedini regolabili, il corpo dell'apparecchio può deformarsi. Lo sportello dell'apparecchio potrebbe non chiudere correttamente.

Compensare le irregolarità del pavimento con i piedini regolabili.

 Pericolo di lesioni e danni dovuti alla regolazione non corretta dell'altezza dei piedini regolabili.

Se il piedino regolabile viene svitato troppo, la parte inferiore del piedino può staccarsi. L'enoteca può ribaltarsi.

Non svitare troppo il piedino regolabile.

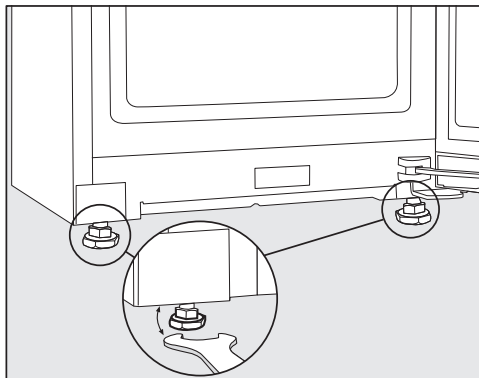

- Allineare l'enoteca con i piedini regolabili anteriori, servendosi di una chiave a forcella.

Consiglio: Per allineare l'enoteca utilizzare una livella a bolla d'aria.

Dimensioni apparecchio

Dimensioni di ingombro/vista dall'alto

Tutte le dimensioni sono indicate in mm.

Un corretto funzionamento dell'enoteca è garantito quando le sezioni di aerazione e sfiato indicate rimangono libere.

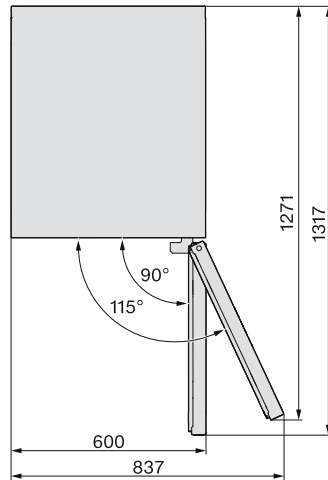
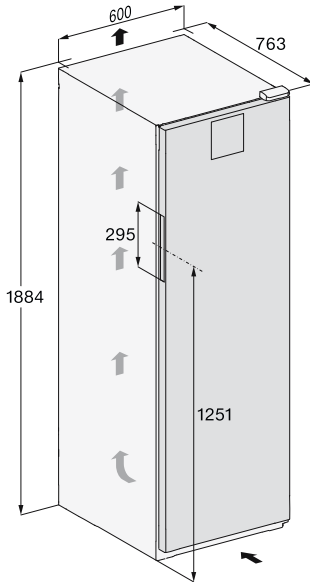

Installazione

Allacciamenti

Tutte le dimensioni sono indicate in mm.

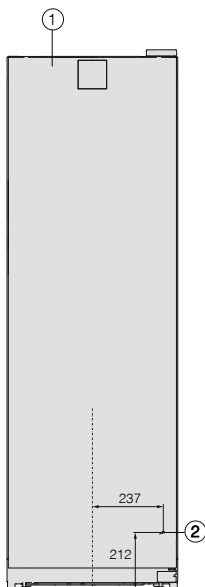

① Vista frontale

② Cavo di alimentazione elettrica, lunghezza = 2'000 mm

Presso l'assistenza tecnica Miele è possibile ottenere un cavo di alimentazione più lungo.

Collegamento elettrico

L'enoteca deve essere collegata esclusivamente con il cavo di alimentazione in dotazione a una presa di sicurezza.

Posizionare l'enoteca in modo tale che la presa sia accessibile. Se la presa non è accessibile, assicurarsi che al momento dell'installazione sia presente un dispositivo di separazione per ogni polo.

 Pericolo di incendio in caso di surriscaldamento.

Il collegamento dell'enoteca a prese multiple e prolunghie può causare un sovraccarico dei cavi.

Per motivi di sicurezza non utilizzare prese multiple e prolunghie.

L'impianto elettrico deve essere conforme alle norme vigenti.

Per motivi di sicurezza si consiglia l'uso di un interruttore automatico differenziale (RCD) del tipo  nell'impianto elettrico di casa per l'allacciamento elettrico dell'enoteca.

Se un cavo di alimentazione elettrica è danneggiato, sostituirlo solo con un cavo speciale dello stesso tipo (disponibile presso il servizio di assistenza tecnica Miele). Per motivi di sicurezza è necessario che la sostituzione venga effettuata da personale qualificato o dall'assistenza tecnica Miele.

Per l'assorbimento nominale e il relativo amperaggio del fusibile vedere le istruzioni d'uso oppure la targhetta dati. Confrontare questi dati con i dati del collegamento elettrico in loco. In caso di dubbi, rivolgersi a un elettricista qualificato.

È possibile il funzionamento temporaneo o permanente su un sistema di alimentazione di energia autosufficiente o non sincronizzato alla rete (come p.es.

reti autonome, sistemi di backup). Requisito per il funzionamento è che il sistema di alimentazione di energia rispetti le disposizioni della norma EN 50160 o similari.

Le misure di sicurezza previste nell'impianto domestico e in questo prodotto Miele devono essere garantite per la funzionalità e le procedure anche nel funzionamento autonomo o non sincronizzato alla rete, oppure sostituite da uguali misure nell'installazione. Come descritto per esempio nella pubblicazione attuale della VDE-AR-E 2510-2.

Installazione

Dimensioni di allacciamento

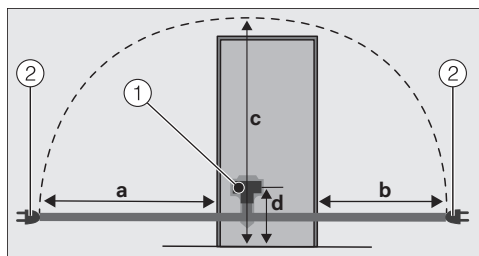

Retro dell'apparecchio per il freddo/enoteca

① Spina dell'apparecchio

② Spina

a	b	c	d
1'800 mm	1'400 mm	2'100 mm	200 m m

Collegare l'enoteca

■ Inserire la spina dell'apparecchio.

Fare attenzione che la spina dell'apparecchio sia agganciata correttamente.

■ Inserire la spina dell'enoteca nella presa.

L'enoteca è ora collegata alla rete elettrica.

Dichiarazione di conformità

Miele dichiara che questa enoteca è conforme alla direttiva 2014/53/UE.

Il testo completo della dichiarazione di conformità UE è disponibile ai seguenti indirizzi internet:

- Prodotti, download alla pagina www.miele.ch
- Assistenza, richiesta di informazioni, istruzioni d'uso, alla pagina <https://miele.ch/manual> indicando nome del prodotto o numero di serie

Banda di frequenza del modulo WLAN	2,4000 GHz – 2,4835 GHz
------------------------------------	-------------------------

Potenza di trasmissione massima del modulo WLAN	< 100 mW
---	----------

Diritti d'autore e licenze

Per l'uso e la gestione del modulo di comunicazione, Miele utilizza software propri o di terzi non soggetti ad una cosiddetta condizione di licenza Open Source. Questi software/componenti software sono protetti dal diritto d'autore. I diritti derivanti dal diritto d'autore di Miele e di terzi vanno rispettati.

Inoltre, il modulo di comunicazione integrato nell'apparecchio contiene componenti software che vengono trasmessi alle condizioni di licenza Open Source. È possibile consultare i componenti Open Source, i rispettivi avvisi di copyright, le copie delle condizioni di licenza di volta in volta in vigore, nonché eventuali ulteriori informazioni, in locale tramite IP mediante un web browser ([http\[s\]://<indirizzo ip>/Licenses](http[s]://<indirizzo ip>/Licenses)). Le disposizioni in materia di responsabilità e garanzia ivi contenute delle condizioni di licenza Open Source si intendono valide soltanto in rapporto ai titolari dei rispettivi diritti.

Miele AG

Limmatstrasse 4
8957 Spreitenbach

Miele SA

Sous-Riette 23
1023 Crissier

Tel. 0848 848 048
www.miele.ch/contact

www.miele.ch

KWT 4584 E ...

it-CH

M.-Nr. 12 547 280 / 02