

**Miele**



# Brugs- og monteringsanvisning Professionel tørretumbler PDR 910 G Gasopvarmet

---

Læs venligst brugsanvisningen inden opstilling, installation og ibrugtagning. Herved beskyttes personer, og skader på produktet undgås.

da-DK

M.-Nr. 12 192 130

# Indhold

---

<b>Miljøbeskyttelse</b> .....	<b>6</b>
<b>Råd om sikkerhed og advarsler</b> .....	<b>7</b>
Forholdsregler ved gaslugt .....	7
Opstillingssted.....	8
Retningslinjer vedrørende brugen .....	8
Forudselig fejlanvendelse .....	9
Teknisk sikkerhed.....	9
Den daglige brug.....	11
Tilbehør .....	12
<b>Maskinbeskrivelse</b> .....	<b>14</b>
<b>Betjening af tørretumbleren</b> .....	<b>15</b>
Betjeningspanel.....	15
Sensortaster og touchdisplay med sensortaster .....	15
Hovedmenu.....	15
Menu „☐ Programmer“ .....	16
Menu „☆ Favorit-programmer“ .....	16
Menu „⚙️ Bruger“ .....	16
Eksempler på betjening .....	16
Lister over valgmuligheder.....	16
Talværdier indstilles.....	17
Pull-down-menu .....	17
Menuen forlades.....	18
Vis Hjælp.....	18
<b>Første ibrugtagning</b> .....	<b>19</b>
Tørretumbleren tændes .....	19
Information ang. mulige eksterne enheder .....	19
Displayets lysstyrke indstilles.....	20
Dato indstilles .....	20
Bekræftelse af visning af klokkeslæt.....	20
Programpakker vælges .....	21
Første ibrugtagning afsluttes .....	21
<b>Tørring</b> .....	<b>23</b>
1. Sørg for korrekt tekstilpleje .....	23
Vask inden tørring .....	23
Fjern alle fremmedlegemer.....	23
Behandlingssymboler.....	23
2. Tørretumbleren fyldes .....	24
3. Valg af program.....	24
Tørretumbleren tændes .....	24
4. Programindstilling vælges.....	25
Tørretrin vælges.....	25
Valg af tilvalg.....	25
5. Et program startes .....	26
Betalingssystem (valgmulighed).....	26
Aktuelle programparametre kaldes frem .....	26
Programtid/Resttidsprognose .....	27
Programslut.....	27
Programstop.....	27
Tekstilerne tages ud.....	27
Råd om pleje.....	27

Timer .....	28
Forudsætning for timerindstillingen .....	28
Timer indstilles .....	28
<b>Programoversigt .....</b>	<b>29</b>
Programpakke "Label" .....	29
Programpakke "Standard" .....	30
Programpakke "Sport" .....	33
Programpakke "Tekstiler til rulning" .....	34
Programpakke "Dyner" .....	35
Programpakke "Rengøringselskab" .....	36
Programpakke "Brandvæsen" .....	37
Programpakke "WetCare" .....	38
Programpakke "Rideskole" .....	39
Programpakke "Specialprogrammer" .....	40
Programpakke "Individuelle progr." .....	41
<b>Programforløb ændres .....</b>	<b>42</b>
Et igangværende program ændres .....	42
Igangværende program stoppes .....	42
Vælg nyt program .....	42
Resttid .....	43
<b>Brugerniveau .....</b>	<b>44</b>
Brugerniveau åbnes .....	44
Adgang med kode .....	44
Kode ændres .....	44
Indstillinger afsluttes .....	44
Betjening/Visning .....	44
Sprog .....	44
Sprogopstart .....	44
Indstil sprog .....	45
Lysstyrke display .....	45
Klokkeslæt .....	45
Dato .....	45
Lydstyrke .....	45
Visning restfugtighed .....	46
Visning af parametre .....	46
Energisp.-mode display .....	46
Energisp.-mode tumbler .....	46
Forvalg .....	47
Memory .....	47
Temperaturenhed .....	47
Vægtenhed .....	47
Kode ændres .....	47
Programvalg .....	47
Styring .....	47
Programpakker .....	48
Favoritprogrammer .....	48
Specialprogrammer .....	49
Program-sortering .....	50
Farvetildeling program .....	50

# Indhold

---

Procesteknik.....	50
Antikrøl .....	50
Tørretrin .....	50
Forlænget afkøling .....	51
Afkølingstemperatur.....	51
Indstilling døråbning.....	51
Service .....	51
Luftveje renses .....	51
Filtre renses .....	51
Serviceinterval.....	52
Eksterne anvendelser.....	52
Aftræksklap ekstern.....	52
Ekstra blæser.....	52
Tryksensor.....	53
Spidsbelastn.signal .....	53
Forhindring af spidsbelastn. ....	53
Valg af kom.-modul.....	53
Tilgængelighed for digitale Miele-produkter.....	53
Wi-fi / LAN.....	54
Remote.....	54
Remote-Update .....	54
Maskinparametre .....	55
Juridiske informationer .....	55
Betalings-system.....	55
Indstilling til betalingssystemer .....	55
<b>Netværksforbindelse .....</b>	<b>56</b>
Pairing-vejledning.....	56
Brugerniveau åbnes.....	56
Etablering af netværksforbindelse via WPS .....	56
Etablering af netværksforbindelse via Soft-AP.....	56
Etablering af netværksforbindelse via LAN-kabel .....	56
Tekniske data.....	57
<b>Rengøring og vedligeholdelse .....</b>	<b>58</b>
Fnugfilter renses .....	58
Fnugfilteret tages ud .....	58
Fnugfilteret skilles ad .....	58
Fnugfilteret rengøres uden vand.....	59
Fnugfilteret rengøres med vand.....	59
Fnugfilteret sættes i .....	59
Luftføringsområdet rengøres .....	60
Hurtig rengøring .....	60
Ekstra rengøring.....	60
Afdækningen tages af.....	62
Afdækning sikres.....	62
<b>Småfejl udbedres .....</b>	<b>64</b>
Småfejl udbedres.....	64
<b>Service / garanti .....</b>	<b>66</b>
Kontakt i tilfælde af fejl .....	66
Ekstratilbehør .....	66
Service / garanti.....	66

<b>Installation</b> .....	<b>67</b>
Opstillingsforhold .....	67
Front .....	67
Set fra siden .....	67
Set bagfra.....	68
Set oppefra .....	68
Sokkelopstilling .....	68
Opstilling.....	69
Transport af tørretumbleren .....	69
Justering .....	69
Tørretumbleren sikres mod at rutsje .....	70
Eltilslutning.....	71
Tilførselsluft og aftræksluft .....	72
Ventilation og udluftning.....	72
Aftrækskanaler .....	72
Den samlede rørlængde beregnes .....	72
Dimensionering aftrækstilslutning .....	74
Aftrækskanal med rør.....	75
Aftrækskanal med alu-flex.....	75
Fælles aftræksrør .....	76
Gas .....	78
Anvisninger om tilslutning og omstilling.....	78
Skemaer .....	79
<b>Ekstratilbehør</b> .....	<b>82</b>
Kommunikationsboks .....	82
XKM 3200 WL PLT.....	82
Betalingsystem .....	83
<b>Tekniske data</b> .....	<b>84</b>
EU-konformitetserklæring.....	84

### Bortskaffelse af emballagen

Emballagen beskytter tørretumbleren mod transportskader. Emballagematerialerne er valgt ud fra miljø- og affaldstekniske hensyn og kan således genbruges.

Genbrug af emballagematerialerne sparer råstoffer og mindsker affaldsproblemerne. Emballagen bør derfor afleveres på nærmeste genbrugsstation/opsamlingssted.

### Bortskaffelse af det gamle produkt

Gamle elektriske og elektroniske produkter indeholder stadig værdifulde materialer. De indeholder imidlertid også skadelige stoffer, som er nødvendige for deres funktion og sikkerhed. Hvis disse bortskaffes sammen med husholdningsaffaldet eller behandles forkert, kan det skade den menneskelige sundhed og miljøet. Bortskaf derfor ikke det gamle produkt med husholdningsaffaldet.

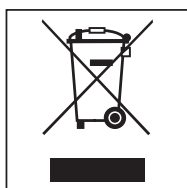

Aflever i stedet for det gamle produkt på nærmeste opsamlingssted, så delene kan blive genanvendt. Spørg eventuelt leverandøren til råds. Sørg for, at det gamle produkt opbevares utilgængeligt for børn, indtil det fjernes.

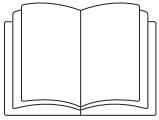

- Læs venligst brugsanvisningen grundigt.

Denne tørretumbler opfylder de foreskrevne sikkerhedsbestemmelser. U hensigtsmæssig brug kan dog medføre skader på personer og ting.

Læs venligst brugsanvisningen grundigt, inden tørretumbleren tages i brug. Den indeholder vigtige anvisninger om indbygning, sikkerhed, brug og vedligeholdelse. Herved beskyttes personer, og skader på tørretumbleren undgås.

I overensstemmelse med norm IEC 60335-1 gør Miele udtrykkeligt opmærksom på, at afsnittet om installation af tørretumbleren samt råd og om sikkerhed og advarsler skal læses og overholdes.

Miele kan ikke gøres ansvarlig for skader, der er opstået, fordi disse anvisninger ikke er blevet fulgt.

Gem venligst brugsanvisningen, og giv den videre til en eventuel senere ejer.

Hvis andre personer sættes ind i brugen af tørretumbleren, skal de have oplysninger om/ adgang til disse råd om sikkerhed og advarsler.

Installationen skal overholde de tekniske forskrifter for gasinstallationer samt nationale og regionale bygningsforskrifter, brandforordninger og de ansvarlige gasforsyningsselskabers regler.

Ved planlægning af et gasopvarmet anlæg skal der tages kontakt til gasforsyningsselskabet og distriktets skorstensfejer i god tid.

- I tilfælde af fejl eller ved rengøring og vedligeholdelse skal gashanen og afbryderen på gasmåleren lukkes.
- Før arbejdet udføres ved ibrugtagning, vedligeholdelse, ombygning og reparation, skal alle gasledende komponenter, fra den manuelle spærreventil til brænderens dyse, kontrolleres for lækager. Man skal være særligt opmærksom på målestudserne på gasventilen og brænderen. Kontrollen skal udføres med såvel tændt som slukket brænder.
- Udfør en årlig visuel kontrol på gasrørene og gasprodukterne i installationen. Overhold de lokale forskrifter.

### Forholdsregler ved gaslugt

- Sluk straks alle flammer.
- Luk straks gasspærrehanen på gasmåleren eller hovedafbryderen til gasspærrehanen.
- Åbn straks alle vinduer og døre.
- Tænd aldrig åben ild (fx en tændstik eller en lighter).
- Ryg ikke.
- Gå aldrig ind i rum med gaslugt med åben ild.
- Udfør ikke nogen handlinger, der kan frembringe elektriske gnister (fx at hive stik ud af en elektrisk kontakt eller trykke på elektriske kontakter og ringeklokker).
- Hvis årsagen til gaslugten ikke kan findes, selvom alle gasarmaturer er lukket, kontaktes det lokale gasforsyningsselskab.

Hvis flere personer skal betjene maskinen, skal disse vigtige råd om sikkerhed være tilgængelige og/eller forevises for de pågældende personer.

## Råd om sikkerhed og advarsler

---

### Opstillingssted

Gasopvarmede tørretumblere må **ikke** anvendes sammen med rengøringsmaskiner i et rum, hvor der arbejdes med perklorethylen- eller CFC-holdige opløsningsmidler. Udtrængende dampe dekomponerer ved forbrænding til saltsyre, hvilket forårsager følgeskader på tøj og maskine. Ved opstilling i adskilte lokaler må der ikke ske luftudveksling.

Rum med ildsteder skal ventileres tilstrækkeligt. Hver gasopvarmet maskine skal betragtes som ildsted (uafhængig af gasgennemstrømningsmængden).

Ved opstilling af flaskegasopvarmede maskiner under terræn skal brugeren af anlægget sørge for de nødvendige ventilationsfaciliteter i henhold til reglerne for flaskegas.

Rumventilationen er korrekt, når der med alle maskiner tændt på fuld styrke - også hvis udsugningen af udblæsningsgasserne foregår mekanisk - ikke opstår undertryk. Hermed sikres det, at der sker en korrekt forbrænding af gassen og en fuldstændig udledning af udblæsningsgassen.

Ventilationsåbninger må ikke kunne tildækkes.

⚠ Før arbejdet udføres ved ibrugtagning, vedligeholdelse, ombygning og reparation, skal alle gasledende komponenter, fra den manuelle spærreventil til brænderens dyse, kontrolleres for lækager.

Man skal være særligt opmærksom på målestudserne på gasventilen. Kontrollen skal udføres med såvel tændt som slukket brænder.

### Retningslinjer vedrørende brugen

- ▶ Tørretumbleren er beregnet til opstilling, hvor den anvendes til professionel brug.
- ▶ Tørretumbleren er kun beregnet til tørring af tekstiler, der er vasket i vand, og som af tekstilproducenten er angivet som egnet til tørring i tørretumbler. Anvendelse til andre formål kan være farlig. Miele hæfter ikke for skader, der er forårsaget af u hensigtsmæssig brug eller forkert betjening.
- ▶ Denne tørretumbler er ikke beregnet til udendørs brug.
- ▶ Tørretumbleren må ikke anvendes på ikke-stationære opstillingssteder (fx skibe).
- ▶ Opstil ikke tørretumbleren i rum, hvor der er risiko for frost. Allerede temperaturer tæt på frysepunktet reducerer tørretumblerenes funktion. Rumtemperaturerne skal være mellem 2°C og 40°C.
- ▶ Hvis maskinen anvendes til professionel brug, må den kun betjenes af instrueret/uddannet personale eller fagpersonale. Hvis maskinen opstilles på et offentligt tilgængeligt sted, skal ejeren sørge for, at den kan anvendes uden risiko.
- ▶ Personer, der på grund af begrænsninger i fysisk eller psykisk formåen eller på grund af manglende erfaring eller uvidenhed ikke er i stand til at betjene tørretumbleren sikkert, må ikke anvende den uden opsyn eller vejledning fra en ansvarlig person.
- ▶ Børn under 8 år må ikke komme i nærheden af tørretumbleren, medmindre der holdes konstant opsyn med dem.
- ▶ Børn på 8 år eller derover må kun bruge tørretumbleren uden opsyn, hvis de er informeret om dens funktioner, så de kan betjene den korrekt, og hvis de forstår de farer, der kan opstå ved forkert betjening.
- ▶ Børn må ikke rengøre eller vedligeholde tørretumbleren uden opsyn.
- ▶ Hold altid øje med børn, der opholder sig i nærheden af tørretumbleren. Lad dem aldrig lege med tørretumbleren.
- ▶ Tørretumbleren må også anvendes på offentlige områder.
- ▶ Andre anvendelser end de ovenfor anførte er i strid med bestemmelserne og fritager fabrikanten for ansvar.



### Forudselig fejlanvendelse

- ▶ Foretag ikke ændringer på tørretumbleren, medmindre de udtrykkeligt er godkendt af Miele.
- ▶ Støt eller læn dig ikke op ad tørretumblerdøren. Ellers kan tørretumbleren vælte og forårsage skade på personer eller genstande.
- ▶ Der må ikke anvendes højtryksspuler eller vandslange til rengøring af tørretumbleren.
- ▶ Tørretumbleren skal vedligeholdes regelmæssigt og af uddannede fagfolk. Ellers kan det medføre reduceret effekt, funktionsforstyrrelser og brandfare.
- ▶ Der må ikke opbevares eller anvendes benzin, petroleum eller andre let-antændelige stoffer i nærheden af tørretumbleren. Brand- og eksplosionsfare!
- ▶ Tilfør tørretumbleren frisk luft uden dampe af klor, fluor eller andre opløsningsmidler. Risiko for brand!
- ▶ På grund af mulig brandfare må tekstiler ikke tørres i tørretumbleren, hvis de
  - ikke er vaskede.
  - ikke er tilstrækkeligt rene og indeholder olie- eller fedtholdige rester (fx køkken- eller kosmetikklude med rester af spiseolie, olie, fedt eller creme). Hvis tekstilerne ikke er tilstrækkeligt rene, er der risiko for brand ved selvantændelse, selv efter afslutning af tørreprocessen, og når tekstilerne er taget ud af tørretumbleren.
  - indeholder brandfarlige rengøringsmidler eller rester af acetone, alkohol, benzin, petroleum, kerosin, pletfjerner, terpentiner, voks, voksfjerner eller kemikalier (fx på moppeklude og aftørningsklude).
  - har pletter af hårspray, neglelakfjerner eller lignende rester.

Vask derfor kraftigt snavsede tekstiler særligt grundigt: Øg vaskemiddeldoseringen, og vælg en højere vasketemperatur. Vask i tvivlstilfælde sådanne tekstiler flere gange.

- ▶ Man kan få fingrene i klemme eller skære sig på døren og fnugklappen. Brug altid grebene og snaplåsene.
- ▶ Man skal altid sikre sig, at tromlen står stille, inden tøjet tages ud. Stik aldrig hånden ind i den roterende tromle.
- ▶ **Advarsel:** Vent med at slukke tørretumbleren, til tørreprogrammet er afsluttet. Hvis den slukkes før, skal tøjet straks tages ud og breddes ud, så varmen kan afgives.

### Teknisk sikkerhed

- ▶ Opstilling og første ibrugtagning af tørretumbleren må kun foretages af Miele Service eller en autoriseret fagmand.
- ▶ Kontroller tørretumbleren for ydre, synlige skader inden opstilling. En beskadiget tørretumbler må ikke opstilles og/eller tages i brug.
- ▶ Foretag ikke ændringer på tørretumbleren, medmindre de udtrykkeligt er godkendt af Miele.
- ▶ Anvend af sikkerhedsmæssige årsager ikke forlængerledning (brandfare på grund af overopvarmning).
- ▶ Tørretumbleren må ikke anvendes i rum, hvor der er opstillet rensemaskiner, som arbejder med PER- eller CFC-holdige opløsningsmidler. Udtrængende dampe dekomponerer ved forbrænding til saltsyre, hvilket beskadiger tøj og maskiner. Ved opstilling i adskilte lokaler må der ikke ske en luftudveksling.
- ▶ Brandfare på grund af tilslutning til stikkontakt med timer. Tørretumbleren må ikke tilsluttes en stikkontakt med timer (fx et automatikur). Hvis tørretumblerens afkølingsfase afbrydes, er der fare for, at tekstilerne kan selvantænde.

## Råd om sikkerhed og advarsler

---

- ▶ Tørretumblersens elsikkerhed kan kun garanteres, når der er etableret forskriftsmæssig jordforbindelse. Det er meget vigtigt, at denne grundlæggende sikkerhedsforanstaltning kontrolleres, og at installationerne i tvivlstilfælde gennemgås af en fagmand. Miele kan ikke gøres ansvarlig for skader, der er opstået på grund af manglende eller beskadiget jordforbindelse.
  - ▶ Tørretumbleren er først afbrudt elektrisk fra nettet, når
    - stikket er trukket ud af stikkontakten.
    - der er slukket for hovedafbryderen eller gruppeafbryderen.
  - ▶ Tilslutningsstikket skal altid være let tilgængeligt, så strømmen til tørretumbleren altid kan afbrydes. Betjeningspersonalet skal kunne se alle steder fra, at netstikket er trukket ud.
  - ▶ Ved fast tilslutning skal der i den faste installation være en afbryder, der altid er tilgængelig, så strømforsyningen til tørretumbleren kan afbrydes.
  - ▶ Hvis nettilslutningsledningen er beskadiget, bør den udskiftes af en Miele-tekniker eller en anden uddannet fagmand for at undgå fare for brugeren.
  - ▶ Tørretumblere, hvor betjeningselementerne eller ledningsisoleringen er beskadiget, må ikke anvendes, før der er udført reparation.
  - ▶ Reparationer foretaget af ukyndige kan medføre betydelig risiko for brugeren, og Miele kan ikke gøres ansvarlig for skader opstået som følge heraf. Reparationer må kun foretages af Miele Service eller en anden uddannet fagmand, da eventuelle skader ellers ikke er omfattet af Mieles garanti.
  - ▶ Defekte dele må kun udskiftes med originale Miele-reservedele. Kun med disse dele kan Miele garantere, at sikkerhedskravene opfyldes i fuldt omfang.
  - ▶ Anvend ikke tørretumbleren, før alle aftagelige afdækninger er monteret, således at der ikke er risiko for berøring af strømførende eller roterende dele.
  - ▶ Under tørringen opstår der høje temperaturer på lugeglasset og dørrammen. Vær ligeledes opmærksom på, at vasketøjet også kan være varmt, hvis det tages ud af tørretumbleren før programslut.
  - ▶ Hvis vedligeholdelsen ikke udføres fagligt og intervalmæssigt korrekt kan det medføre reduceret effekt, funktionsforstyrrelser og brandfare.
  - ▶ Tørretumbleren skal afbrydes fra strømforsyningen i tilfælde af fejl eller ved rengøring og vedligeholdelse. Tørretumbleren er kun afbrudt fra strømforsyningen, når
    - netforbindelsen af afbrudt,
    - sikringerne/hovedafbryderen i installationen er frakoblet, eller
    - skruesikringerne i installationen er skruet ud.
  - ▶ Denne tørretumbler må ikke anvendes på ikke-stationære opstillingssteder (fx skibe).
  - ▶ Se venligst vejledningerne i afsnittene Installation og Tekniske data.
  - ▶ Tørretumbleren må kun tages i brug, når aftræksrøret er installeret, og der er sørget for tilstrækkelig ventilation til rummet.
  - ▶ Aftræksrøret må aldrig tilsluttes til følgende skorstene eller skakter.
    - Røg- eller gasskorsten, der er i brug.
    - Skakter, der også anvendes til ventilation af opstillingsrum med ildsteder.
    - Tredjemands-skorsten.
- Når røg- eller forbrændingsgas trykkes tilbage, opstår der fare for forgiftning.
- ▶ Kontroller regelmæssigt alle dele i aftræksrøret (fx murrør, udvendigt gitter, bøjninger osv.) for luftgennemstrømningsevne og korrekt funktion. Udfør om nødvendigt en rengøring. Hvis der er opstået fnugaflejringer i aftræksrøret, spærres udledningen af luften og forhindrer dermed også korrekt funktion af tørretumbleren.

Et allerede eksisterende aftræksrør skal kontrolleres, inden det installeres på tørretumbleren.

Der må ikke være undertryk i aftræksrøret.

► Kvælnings- og forgiftningsfare pga. tilbagesugning af forbrændingsgas opstår, når gasgennemstrømningsvandvarmere, gasradiatorer, kuldrevne ovne med tilslutning til skorstenen osv. er installeret i det samme rum eller i naborum, og undertrykket er 4 Pa eller mere. Undertryk i opstillingsrummet kan undgås ved at sikre tilstrækkelig ventilation til rummet på følgende måder (eksempler):

- Anbring ventilationsåbninger i ydervæggen, der ikke kan lukkes.
- Anvend vindueskontakt, så tørretumbleren kun kan startes ved åbnet vindue.

Lad altid en skorstensfejer kontrollere og bekræfte, at brugen er sikker, og at der ikke kan opstå undertryk på 4 Pa eller mere.

► Ved installation af flere tørretumblere til et fælles aftræksrør skal der pr. tørretumbler monteres en tilbageslagsklap direkte på det fælles aftræksrør.

Hvis dette ikke overholdes, kan tørretumblerne blive beskadiget og den elektriske sikkerhed forringet.

► Læs anvisningerne i afsnittet Installation af aftræksrør.

► Luftspalten mellem tørretumblerens underside og gulvet må ikke reduceres af sokkellister, højluvede tæpper el. lign.

► Inden for det område, tørretumblerens dør kan svinges op, må der ikke være en dør, der kan låses, en skydedør eller en dør med modsat hængsling.

► Denne tørretumbler er på grund af specielle krav (fx mht. temperatur, fugtighed, kemisk holdbarhed, slidstyrke og vibration) udstyret med en speciel pære. Denne specielle pære må kun anvendes til det påtænkte formål. Den er ikke egnet til oplysning af rum. Af sikkerhedsmæssige grunde må udskiftning kun foretages af Miele Service eller en anden uddannet fagmand.

► Det anbefales at installere en termisk afbryder på stedet.

► Hvis gasopvarmede maskiner generelt er tilgængelige, skal det også kontrolleres, om der skal anvendes en gasstrømovervågning.

### Den daglige brug

► Støt eller læn dig ikke op ad tørretumblerdøren. Ellers kan tørretumbleren vælte og forårsage skade på personer eller genstande.

► Luk altid tørretumblerdøren efter hver tørring. På den måde forhindres, at

- børn kravler ind i tørretumbleren eller gemmer ting i den.
- kæledyr kravler ind i tørretumbleren.

► Der må ikke anvendes højtryksspuler eller vandslange til rengøring af tørretumbleren.

► Hold altid opstillingsrummet fri for støv og fnug. Smudspartikler i den indsugede luft kan forårsage tilstopninger. Der kan opstå fejl, og der er brandfare.

► Tørretumbleren må ikke anvendes uden fnugfilter eller med beskadiget fnugfilter. Der kan opstå funktionsfejl. Fnuggene blokerer luftvejene, opvarmningen og aftræksrøret og kan forårsage brand. Tag straks tørretumbleren ud af brug, og udskift det beskadigede fnugfilter.

► Fnugfilteret skal rengøres regelmæssigt.

► For at der ikke skal opstå funktionsforstyrrelser under tørringen:

- Rengør fnugfilterets overflade efter hver brug.
- Fnugfilteret og luftvejene skal også altid rengøres, når der vises en opfordring til dette i displayet.

## Råd om sikkerhed og advarsler

---

- ▶ På grund af mulig brandfare må tekstiler ikke tørres i tørretumbleren, hvis de
  - ikke er vaskede.
  - ikke er tilstrækkeligt rene og indeholder olie- eller fedtholdige rester (fx køkken- eller kosmetikkulde med rester af spiseolie, olie, fedt eller creme). Hvis tekstilerne ikke er tilstrækkeligt rene, er der risiko for brand ved selvantændelse, selv efter afslutning af tørreprocessen, og når tekstilerne er taget ud af tørretumbleren.
  - indeholder brandfarlige rengøringsmidler eller rester af acetone, alkohol, benzin, petroleum, kerosin, pletfjerner, terpentiner, voks, voksfjerner eller kemikalier (fx på moppeklude og aftørningsklude).
  - har pletter af hårspray, neglelakfjerner eller lignende rester.

Vask derfor kraftigt snavsede tekstiler særligt grundigt: Øg vaskemiddeldoseringen, og vælg en højere vasketemperatur. Vask i tvivlstilfælde sådanne tekstiler flere gange.

▶ Opstil ikke tørretumbleren i rum, hvor der er risiko for frost. Allerede temperaturer tæt på frysepunktet reducerer tørretumblerens funktion. Rumtemperaturerne skal være mellem 2°C og 40°C.

▶ Fjern alle genstande i tekstilerne, der skal tørres (fx lighterer, tændstikker, nøgler).

▶ **Advarsel:** Vent med at slukke tørretumbleren, til tørreprogrammet er afsluttet. Hvis den slukkes før, skal tøjet straks tages ud og bredes ud, så varmen kan afgives.

▶ Brandfare på grund af tilslutning til stikkontakt med timer. Tørretumbleren må ikke tilsluttes en stikkontakt med timer (fx et automatikur). Hvis tørretumblerens afkølingsfase afbrydes, er der fare for, at tekstilerne kan selvantænde.

▶ Programmet er afsluttet, når afkølingsfasen starter. I mange programmer efterfølges opvarmningsfasen af en afkølingsfase for at sikre, at tekstilerne ikke ødelægges af for høj temperatur (fx for at undgå selvantændelse af tekstilerne). Først herefter er programmet slut. Tag altid vasketøjet ud af tørretumbleren straks efter afkølingsfasen.

▶ Skyllemiddel og lignende produkter skal anvendes i overensstemmelse med anvisningerne fra producenten af midlerne.

▶ Der må ikke opbevares eller anvendes benzin, petroleum eller andre let-antændelige stoffer i nærheden af tørretumbleren. Brand- og eksplosionsfare!

▶ Tilfør tørretumbleren frisk luft uden dampe af klor, fluor eller andre opløsningsmidler. Risiko for brand!

▶ Dele af rustfrit stål:

Overflader af rustfrit stål må ikke komme i kontakt med flydende rengørings- og desinfektionsmidler, der indeholder klor eller natriumhypoklorit. Kontakt med disse midler kan medføre korrosion.

Aggressive klorblegeluddampe kan også medføre korrosion. Opbevar derfor ikke åbne beholdere med disse midler i nærheden af tørretumbleren.

### Tilbehør

▶ Tilbehørsdele må kun monteres eller indbygges, hvis de udtrykkeligt er frigivet af Miele. Hvis andre dele monteres eller indbygges, bortfalder reklamationsretten, garantien og/eller produktansvaret.

▶ Sørg for, at Miele-soklen, der kan købes som ekstraudstyr, passer til den pågældende tørretumbler.

 Miele kan ikke gøres ansvarlig for skader, der er opstået, fordi ovenstående råd om sikkerhed og advarsler ikke er blevet fulgt.

### **Bortskaffelse af tørretumbleren**

▶ Hvis en tørretumbler skal kasseres, skal dørlåsen gøres ubrugelig. Dette forhindrer børn i at lukke sig inde og komme i livsfare.

# Maskinbeskrivelse

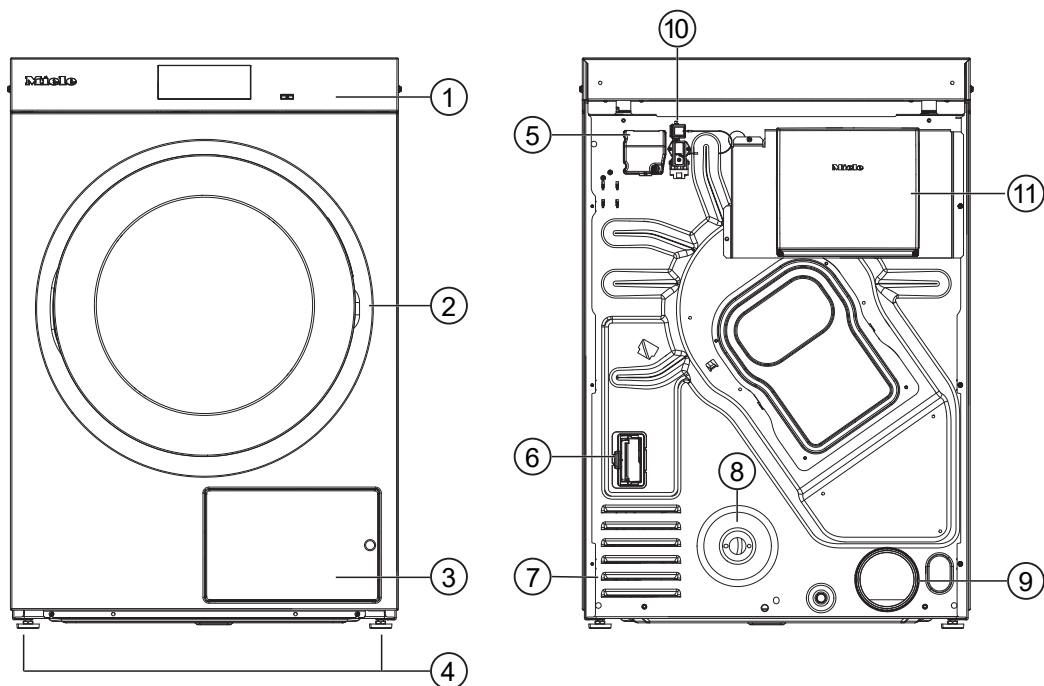

## PDR 910 (gasopvarmet)



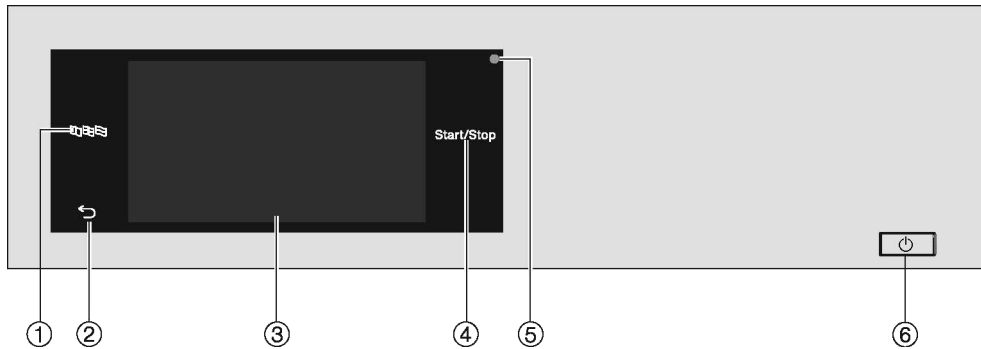

- ① Betjeningspanel med touchdisplay
- ② Dør
- ③ Fnugfilterklap
- ④ 4 højdejusterbare ben
- ⑤ Eltilslutning
- ⑥ Skakt til kommunikationsmodul
- ⑦ Indsugningsåbninger til tørreluft
- ⑧ Gastilslutning 1/2" iht. ISO 7-1
- ⑨ Udluftningsstuds Ø 100 mm
- ⑩ Tilslutning til kommunikationsboks
- ⑪ Kommunikationsboks (ekstratilbehør)  
Til forbindelse med eksterne systemer.

## Betjeningspanel



- ① **Sensortast Sprog**   
Til valg af aktuelt sprog for brugeren  
Efter programslut stilles sproget automatisk tilbage til sproget, der er indstillet på brugerniveauet.
- ② **Sensortast Tilbage**   
Skifter et niveau tilbage i menuen.
- ③ **Touchdisplay**
- ④ **Sensortast** Start/Stop  
Starter det valgte tørreprogram og afbryder et igangværende program. Så snart sensortasten blinker, kan det valgte program startes.
- ⑤ **Optisk interface**  
Anvendes af Miele Service til overførsel af data.
- ⑥ **Tast**   
Til tænd/sluk af tørretumbleren. Afhængig af brugerens programmering slukker tørretumbleren automatisk af energimæssige årsager. Den slukker automatisk efter en indstillet tid efter programslut/antikrøl eller efter at være blevet tændt, uden at der foretages yderligere betjening.

## Sensortaster og touchdisplay med sensortaster

Sensortasterne ,  og *Start/Stop* samt sensortasterne i displayet reagerer ved tryk med en fingerspids. Hvert tryk bekræftes med en tastelyd. Tastelydens lydstyrke kan ændres eller frakobles (se afsnittet Brugerniveau).

Betjeningspanelet med sensortaster og touchdisplayet kan få ridser af spidse eller skarpe genstande såsom stifter.  
Berør kun touchdisplayet med fingrene.

## Hovedmenu

Når tørretumbleren tændes, vises hovedmenuen i displayet. Hovedmenuen giver adgang til alle vigtige undermenuer.

Man kan altid komme tilbage til hovedmenuen ved at trykke på sensortasten . Tidligere indstillede værdier gemmes ikke.

# Betjening af tørretumbleren

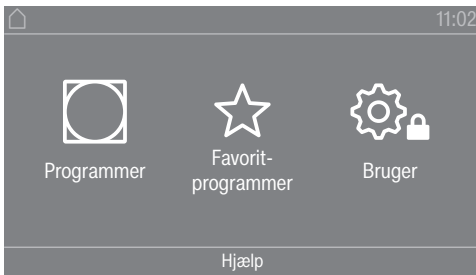

Hovedmenu

## Menu „ Programmer“

I denne menu kan tørreprogrammerne vælges.

## Menu „ Favorit-programmer“

I denne menu kan der vælges 1 favoritprogram ud af i alt 12 favoritprogrammer. Tørreprogrammerne i menuen Favorit-programmer kan tilpasses og gemmes af brugeren (se afsnittet „Brugerniveau“, afsnit „Favoritprogrammer“).

## Menu „ Bruger“

På brugerniveauet kan tørretumblerens elektronik tilpasses til skiftende krav (se afsnittet Brugerniveau "Brugerniveau").

## Eksempler på betjening

### Lister over valgmuligheder

Menuen „ Programmer“ bladres igennem (enkelt valg)

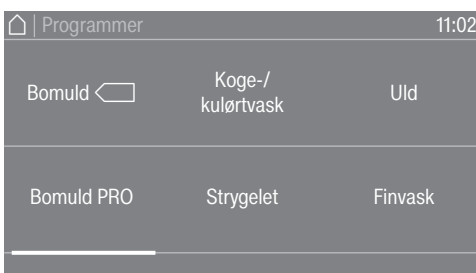

- Læg fingeren på touchdisplayet, og bevæg fingeren mod venstre eller højre for at bladre gennem menuen.

Den orange scroll-linje nederst i displayet viser, at der er flere valgmuligheder.

- Det ønskede tørreprogram vælges ved at trykke på programnavnet med fingeren.

Displayet skifter nu til basismenuen for det valgte program.

Menuen "Tilvalg" (flere valgmuligheder)

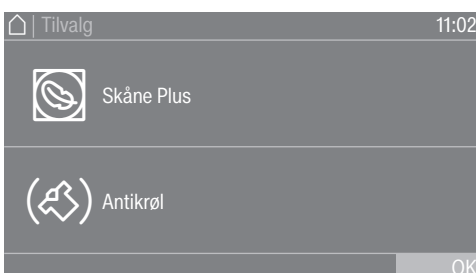

Tryk på de ønskede *tilvalg* med fingeren for at vælge et eller flere *tilvalg*.

De aktuelt valgte *tilvalg* farves orange. Et *tilvalg* fravælges igen ved at trykke på det pågældende *tilvalg* igen.



## Talværdier indstilles

I nogle menuer kan der indstilles talværdier. Talværdierne indstilles ved at swipe op eller ned på displayet med fingeren.

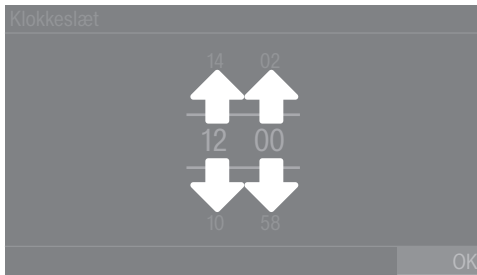

- Læg fingeren på det tal, der skal ændres.
- Det ønskede ciffer indstilles ved at swipe opad eller nedad med fingeren.
- Bekræft den indstillede talværdi ved at trykke på sensortasten OK.

**Tip:** Ved nogle indstillinger kan værdien også indstilles via et numerisk tastatur afhængig af værdi og trin størrelse. Hvis der kun trykkes kortvarigt på tallene, vises det numeriske tastatur. Så snart der er indtastet en gyldig værdi, markeres sensortasten OK med grønt.

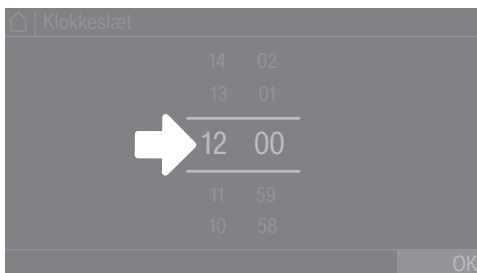

- Tryk kortvarigt med fingeren på tallene mellem de to streger. Der vises et numerisk tastatur.



- Tryk på tallene på højre side for at indtaste talværdien, og bekræft herefter med OK.

## Pull-down-menu

I rullemenuen kan man få vist forskellige informationer om fx et tørreprogram.

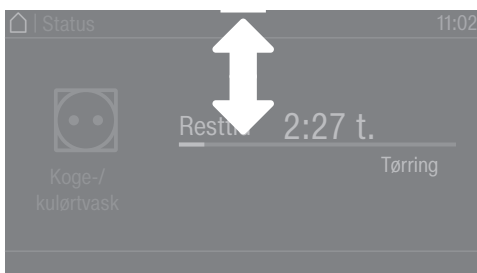

Når der vises en orange bjælke øverst i midten af displayet, kan rullemenuen åbnes. Tryk på bjælken, og træk fingeren nedad i displayet.

## Betjening af tørretumbleren

---

Rullemenuen lukkes igen ved at sætte fingeren på den orange bjælke og trække fingeren op-ad i displayet.

### Menuen forlades

- Tryk på sensortasten ↶ for at komme til foregående menubillede.

Alle indkodninger, der er foretaget, men ikke bekræftet med OK, gemmes ikke.

### Vis Hjælp

I nogle menuer vises Hjælp i nederste del af displayet.

- Tryk på sensortast Hjælp, hvis der er brug for yderligere informationer om den aktuelle menu.

Yderligere informationer vises i displayet.

- Tryk på sensortasten ↶ for at vende tilbage til det forrige skærmbillede.

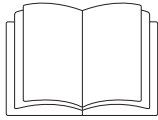

⚠ Skader på personer eller ting på grund af opstilling foretaget af ukyndige.

Hvis ukyndige opstiller tørretumbleren kan det medføre skade på personer og ting.

Opstil tørretumbleren rigtigt før første ibrugtagning.

Tilslut tørretumbleren korrekt.

Se afsnittet Installation.

Gennemfør den første ibrugtagning komplet. Ved første ibrugtagning fastlægges indstillinger til den daglige brug af tørretumbleren. Nogle indstillinger kan kun ændres under den første ibrugtagning. Herefter kan indstillingerne kun ændres af Miele Service.

Indstillingerne er desuden beskrevet i afsnittet Brugerniveau.

## Tørretumbleren tændes

- Tryk på tasten .

Skærbillede med velkomsthilsen vises.

## Displaysprog indstilles

Der opfordres til at indstille displaysprog. Sproget kan til enhver tid omstilles (se afsnittet Brugerniveau, Sprog).

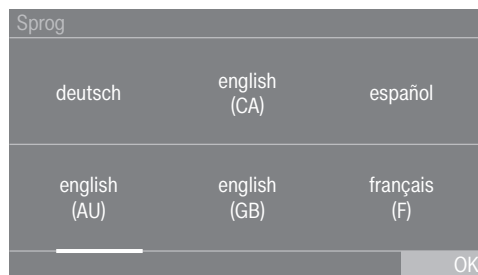

- Swip fingeren mod venstre eller højre i displayet, indtil det ønskede sprog vises.
- Tip kort med fingeren på det ønskede sprog.

Det valgte sprog er markeret med orange, og displayet skifter til næste indstilling.

## Information ang. mulige eksterne enheder

Hvis der er eksterne enheder (fx spidsbelastningssystemer eller betalingssystemer), tilsluttes kommunikationsboksen, og/eller et kommunikationsmodul skubbes ind i modulsakten på bagsiden af tørretumbleren før første ibrugtagning. Tørretumbleren skal da være afbrudt fra strømforsyningen. Start først derefter med ibrugtagningen.

En information om muligt eksternt hardware vises. Bekræft meldingen med OK-tasten.

### Displayets lysstyrke indstilles

Der opfordres til at indstille lysstyrken på displayet.

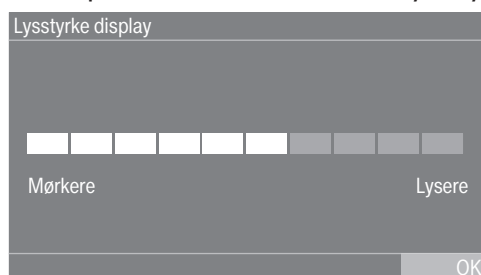

- Tryk på bjælken for det ønskede trin for lysstyrke. Det valgte trin for lysstyrken vises med længden på bjælken.
- Bekræft med sensortasten OK. Displayet skifter til næste indstilling.

### Dato indstilles

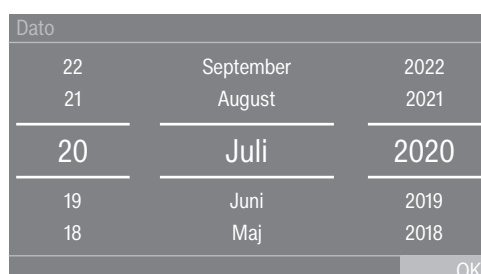

- Læg fingeren på det tal, der skal ændres, og swip fingeren opad eller nedad.
- Når alle værdier er indstillet, bekræftes indtastningen med sensortasten OK.

Displayet skifter nu til næste indstilling.

### Bekræftelse af visning af klokkeslæt

Displayet viser: Vis klokkeslæt?

- Tryk på sensortast Ja eller Nej.

Hvis Ja er valgt, springes indstillingsmenuen Klokkeslæt over.

Hvis Nej er valgt, skifter displayet til indstillingsmenuen Klokkeslæt.

### Klokkeslæt indstilles:

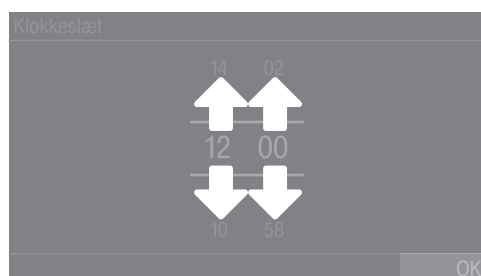

- Læg fingeren på de tal, der skal ændres, og swip fingeren opad eller nedad.
- Bekræft med sensortasten OK.

Displayet skifter til næste indstilling.

### Programpakker vælges

Der kan vælges forskellige programmer fra programpakkerne. De allerede aktive programmer er markeret med orange.

- Program aktiv: orange
- Program ikke aktiv: hvid

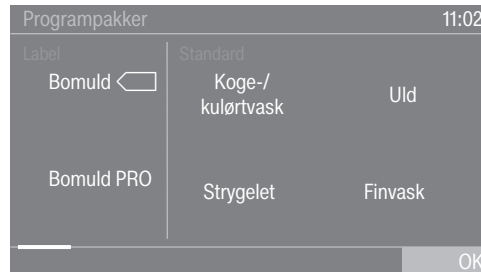

- Swip fingeren til venstre, indtil det næste program, der ikke er markeret med orange, vises.

- Tryk på det program, der skal aktiveres.

Det valgte program er nu aktivt og markeret med orange.

Flere programmer kan nu vælges efter behov.

- Hvis der ikke skal vælges yderligere programmer, bekræftes med OK.

Displayet skifter til næste indstilling.

**Tip:** Et valgt program kan deaktiveres ved at trykke på programmet igen. Undtagelse: Programmerne Bomuld  og Bomuld PRO kan ikke deaktiveres.

### Betalingsystem oprettes

Se afsnittet Brugerniveau, Betalingssystem, hvis der skal oprettes et betalingssystem. Indstillingerne kan kun foretages ved første ibrugtagning. Kontakt Miele Service ved et eventuelt senere ønske om ændring.

Hvis der ikke skal oprettes et betalingssystem, kan afsnittet Betalingssystem springes over.

### Oprettelse af et betalingssystem springes over

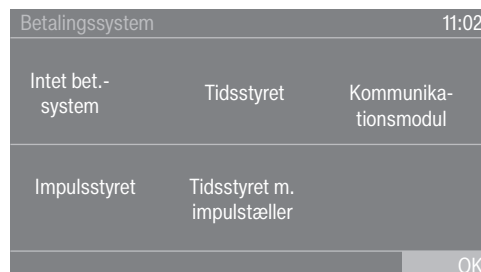

- Tryk på sensortast Intet betalingssystem.

- Bekræft med OK.

Displayet skifter til næste indstilling.

### Første ibrugtagning afsluttes

Den første ibrugtagning er afsluttet, når der i forlængelse heraf er afviklet et program, der er længere end 10 minutter.

## Første ibrugtagning

Ved netafbrydelse før start af første tørreprogram (fx ved at slukke med tasten ) kan første ibrugtagning udføres igen. Hvis et tørreprogram har kørt i længere end 10 minutter, afvikles en ny første ibrugtagning ikke igen.

- Tryk på sensortasten Programmer i hovedmenuen .

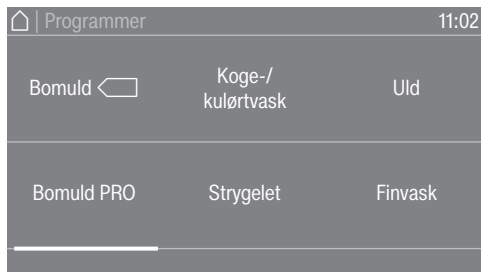

- Swip fingeren til venstre, indtil programmet Tidsprogram kold luft vises.

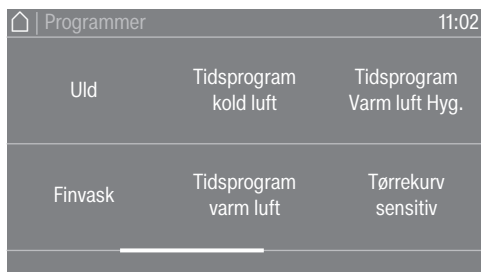

- Tryk på programmet Tidsprogram kold luft.
- Tryk på den blinkende sensortast *Start/Stop*. Efter programslut er tørretumbleren klar til brug.

## 1. Sørg for korrekt tekstilpleje

**Vask inden tørring** Vask meget snavsede tekstiler særligt grundigt. Doser nok vaskemiddel, og vælg en høj vasketemperatur. Vask i tvivlstilfælde sådanne tekstiler flere gange.

Hvis der er anvendt industrielle kemikalier til vask af tekstilerne, må tørretumbleren ikke anvendes til tørring af de kemisk vaskede tekstiler.

Vask nye, mørke og kulørte tekstiler særlig grundigt og separat. Tør ikke mørke og kulørte tekstiler sammen med lyse tekstiler. Disse tekstiler kan smitte af ved tørring (også på kunststofdele i tørretumbleren). Der kan ligeledes aflejres kulørte fibre på tekstilerne.

**Fjern alle fremmedlegemer.**







Sørg for, at der ikke er nogen fremmedlegemer i tekstilerne inden tørringen.

 Risiko for beskadigelse af tekstilerne på grund af fremmedlegemer. Fremmedlegemer i tekstilerne kan smelte, brænde eller eksplodere. Fjern alle fremmedlegemer fra tekstilerne (fx vaskebolde og lightere).

Kontroller, om tekstilernes/tøjets sømme og syninger er intakte. Hermed kan det undgås, at fyld falder ud af tekstilerne, der kan forårsage brand. Sy bh-bøjler, der har løsnet sig, fast, eller fjern dem.

 Brandfare på grund af forkert anvendelse og betjening. Tekstilerne kan brænde og beskadige tørretumbleren og omgivelserne. Læs og følg venligst anvisningerne i afsnittet Råd om sikkerhed og advarsler.

**Behandlingssymboler**

<b>Tørring</b>	
	Normal/højere temperatur
	Reduceret temperatur*
* Vælg Skåne.	
	Tåler ikke tørring i tørretumbler
<b>Strygning og rulning</b>	
	Meget høj temperatur
	Høj temperatur
	Varmt
	Tåler ikke stryging/rulning

## 2. Tørretumbleren fyldes

### Tørretumbleren fyldes

Tekstilerne kan blive beskadiget.  
Læs før første fyldning afsnit "1. Korrekt tekstilpleje".

- Åbn døren.
- Fyld tørretumbleren med tekstiler.

Tekstilerne kan blive beskadiget, hvis de kommer i klemme. Tekstiler kan komme i klemme i døren, når døren lukkes. Sørg for, at der ikke kommer tekstiler i klemme i døråbningen, når døren lukkes.

Overfyld aldrig tromlen. Tekstilerne kan blive slidte, og tørreresultatet kan blive forringet. Og der må påregnes øget krøldannelse.

### Døren lukkes

⚠ Beskadigelse på grund af tekstiler, der kommer i klemme. Tekstiler kan komme i klemme, når døren lukkes. Sørg for, at der ikke kommer tekstiler i klemme i døråbningen, når døren lukkes.

- Luk døren med et let tryk.

## 3. Valg af program

### Tørretumbleren tændes

- Tryk på tasten .

Skærbillede med velkomsthilsen vises.

Der er forskellige muligheder for at vælge et tørreprogram fra hovedmenuen.

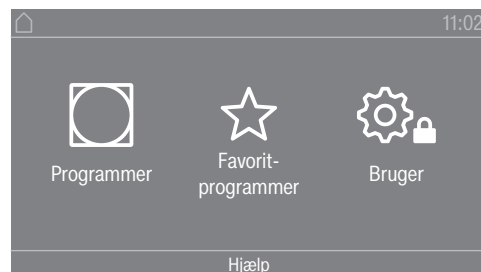

- Tryk på sensortasten  Programmer.



- Swip fingeren til venstre, indtil det ønskede program vises.
- Tryk på sensortasten til programmet.

Displayet skifter til tørreprogrammets basismenu.



Alternativt kan der vælges et program fra favoritlisten. De forindstillede programmer under Favorit-programmer kan ændres på brugerniveauet.

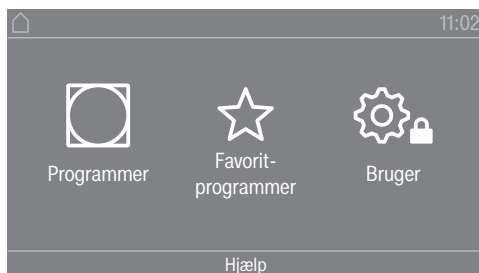

- Tryk på sensortasten ☆ Favorit-programmer.

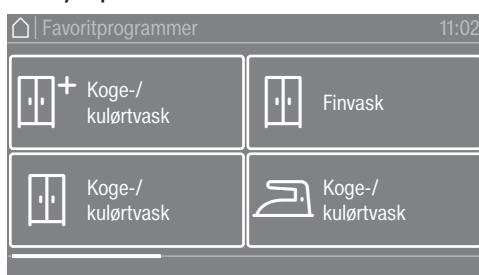

- Swip fingeren til venstre, indtil det ønskede program vises.
- Tryk på det ønskede program.

Displayet skifter til tørreprogrammets basismenu.

#### 4. Programindstilling vælges

##### Tørretrin vælges

Det forindstillede tørretrin kan ændres i mange programmer. Afhængig af program kan forskellige tørretrin vælges.

##### Valg af tilvalg

Tørreprogrammer kan udvides med forskellige tilvalg. Nogle tilvalg kan kun vælges i bestemte tørreprogrammer.



- Tryk på sensortast Tilvalg.

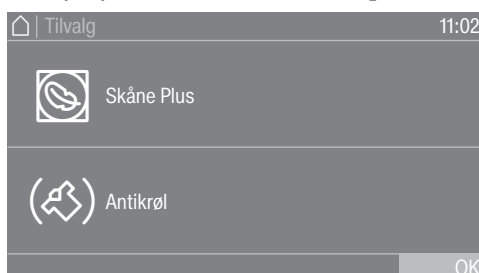

- Tryk på en sensortast for at vælge det ønskede tilvalg.
- Bekræft med OK, når det vises i displayet.

# Tørring

Symbolet for det valgte tilvalg (☺ eller ☹) lyser.

☺ Skåne Plus

Sarte tekstiler tørres med færre tromleomdrejninger og en lavere tørretemperatur.

☹ Antikrøl

Afhængig af valgt program drejer tromlen rundt i en speciel rytme efter programslut. Rotationen hjælper til at reducere krøldannelse efter programslut.

Antikrølfunktionen er frakoblet ved levering. Antikrølfunktionen kan tilkobles på brugerniveau med en variabel tid på maks. 12 timer. Indstillingen findes på brugerniveauet i menuen Procesteknik/Antikrøl.

## 5. Et program startes

### Betalingsystem (valgmulighed)

Hvis der er tilknyttet et betalingssystem, kommer der en opfordring til betaling i displayet.

Betalingen kan gå tabt, hvis døren åbnes, eller programmet afbrydes.  
Afhængig af indstilling kan betalingen gå tabt, hvis døren åbnes, eller hvis programmet afbrydes.  
Åbn ikke døren efter programstart.  
Stop ikke et igangværende tørreprogram.

### Et program startes

Så snart et program kan startes, blinker lyset i sensortasten *Start/Stop*.

- Tryk på sensortasten *Start/Stop*.

Hvis der er valgt en forvalgstid, vises denne i displayet.

Når forvalgstiden er udløbet eller straks efter start startes tørreprogrammet. I displayet vises resttiden for programmet.

### Aktuelle programparametre kaldes frem

Under programforløbet kan parametrene for det aktuelle tørreprogram ses ved hjælp af rullemenuen (fx tørretrin, fyldningsmængde, valgte tilvalg, tørretemperatur).

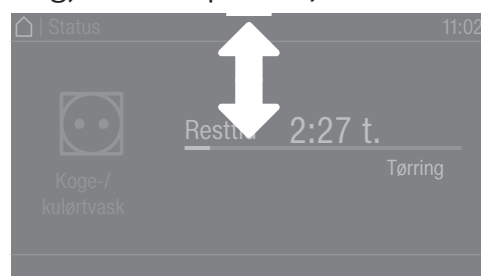

- Rullemenuen kaldes frem ved at swipe fingeren oppefra og ned under programforløbet.



I rullemenuen vises parametrene for tørreprogrammet.

- Rullemenuen lukkes igen ved at swipe fingeren nedefra og op eller trykke på sensortasten ↵.

## Programtid/Resttidsprognose

Programtiden afhænger af mængde, tekstiltype og restfugtighed i tekstilerne. Derfor kan den viste resttid for tørretrinprogrammerne variere eller "springe". Den intelligente elektronik i tørretumbleren tilpasser sig under tørreprogrammet. Den viste programtid bliver mere præcis i løbet af programmet.

I de første programmer, der afvikles, afviger den viste tid tydeligt fra den aktuelle resttørretid. Forskellen mellem den estimerede og opnåede tid bliver mindre, når det pågældende program er gennemført flere gange. Hvis der fyldes forskellige mængder i et program, kan resttidsvisningen kun vise en skønnet tid.

## Programslut

### Programstop

Efter programslut afkøles vasketøjet. Afkølingsfasen vises i displayet med meldingen Slut/Afkøling. Tekstilerne kan tages ud.

Hvis det er nødvendigt, kan styreenheden programmeres således, at der først vises en meddelelse om programslut, når kølefasen er udløbet (Brugerniveau/Procesteknik/Indstilling afkølingsfase).

Når afkølingsfasen er afsluttet og tørreprogrammet er helt slut, vises meldingen Slut.

Tørretumbleren slukker automatisk efter den indstillede tid efter programslut.

Hvis tilvalget Antikrøl (☞)\* var valgt, drejer tromlen videre i intervaller efter programslut. Hermed minimeres krøldannelse, hvis tekstilerne ikke kan tages ud med det samme.

\* Antikrøl er frakoblet fra fabrikken og kan aktiveres på brugerniveauet.

### Tekstilerne tages ud

- Åbn døren.
- Tøm altid tromlen helt.

Eventuelle glemte tekstiler kan blive beskadiget af overtørring. Tag altid alle tekstiler ud af tromlen.

- Sluk tørretumbleren ved tryk på tasten (⏻).

### Råd om pleje

Denne tørretumbler skal vedligeholdes regelmæssigt, især ved konstant brug. Se afsnittet Rengøring og vedligeholdelse.

# Tørring

---

## Timer

**Forudsætning for timerindstillingen** Forvalg skal aktiveres i Brugerniveau i menuen Betjening/Visning, så Timer kan vælges. Med Timer kan tiden til programstart eller programslut vælges.

**Timer indstilles**

- Tryk på sensortast Timer.
- Vælg valgmuligheden Slut kl., Start om eller Start kl..
- Indstil timerne og minutterne, og bekræft med sensortasten OK.







Programpakke "Label"

Programnavn	Egnet tekstiltype	Valgbare tørretrin (restfugtighed i %)	Valgbare tilvalg	Fyldningsmængde
☺ Bomuld ◀	Normalt våde bomuldstekstiler	<ul style="list-style-type: none"> <li>- Rulletørt (40 %)</li> <li>- Strygetørt (25 %)</li> <li>- Strygetørt Plus (15 %)</li> <li>- Let tørt (2 %)</li> <li>- Skabstørt (0 %)</li> <li>- Skabstørt Plus (-2 %)</li> <li>- Ekstra tørt (-4 %)</li> </ul>	- (☺) Antikrøl*	10 kg
☺ Bomuld PRO	Normalt våde bomuldstekstiler	<ul style="list-style-type: none"> <li>- Rulletørt (40 %)</li> <li>- Strygetørt (25 %)</li> <li>- Strygetørt Plus (15 %)</li> <li>- Let tørt (2 %)</li> <li>- Skabstørt (0 %)</li> <li>- Skabstørt Plus (-2 %)</li> <li>- Ekstra tørt (-4 %)</li> </ul>	- (☺) Antikrøl*	











\* Kan kun vælges, hvis tilvalget er aktiveret i programmeringsfunktionen på brugerniveauet.

# Programoversigt







## Programpakke "Standard"

Programnavn	Egnet tekstiltype	Valgbare tørretrin (restfugtighed i %)	Valgbare tilvalg	Fyldningsmængde
☐ Koge-/Kulørtvask	Et- og flerlags bomulds- tekstiler/linned.	<ul style="list-style-type: none"> <li>- Rulletørt (40 %)</li> <li>- Strygetørt (25 %)</li> <li>- Strygetørt Plus (15 %)</li> <li>- Let tørt (2 %)</li> <li>- Skabstørt (0 %)</li> <li>- Skabstørt Plus (-2 %)</li> <li>- Ekstra tørt (-4 %)</li> </ul>	<ul style="list-style-type: none"> <li>-  Skåne Plus</li> <li>-  Antikrøl*</li> </ul>	10 kg
☐ Strygelet	Strygelette tekstiler af syntetiske stoffer, bom- uld eller blandingsstoffer	<ul style="list-style-type: none"> <li>- Strygetørt (20 %)</li> <li>- Strygetørt Plus (10 %)</li> <li>- Skabstørt (2 %)</li> <li>- Skabstørt Plus (0 %)</li> </ul>	<ul style="list-style-type: none"> <li>-  Skåne Plus</li> <li>-  Antikrøl*</li> </ul>	4 kg
 Uld	Uldtekstiler	-	-	
☐ Finvask	Sarte tekstiler af synteti- ske stoffer, bomuld eller blandingsstoffer.	<ul style="list-style-type: none"> <li>- Strygetørt (20 %)</li> <li>- Skabstørt (2 %)</li> <li>- Skabstørt Plus (0 %)</li> </ul>	<ul style="list-style-type: none"> <li>-  Antikrøl*</li> </ul>	2 kg

## Programoversigt

Programnavn	Egnet tekstiltype	Valgbare tørretrin (restfugtighed i %)	Valgbare tilvalg	Fyldningsmængde
 Tidsprogram kold luft	Tekstiler, der skal luftes.	-	- (☞) Antikrøl*	
 Tidsprogram varm luft	Til tørring af små mængder tekstiler eller til eftertørring af enkelte stykker tøj.	-	-  Skåne Plus - (☞) Antikrøl*	
 Tidsprogram varm luft Hyg.	Til tørring af små mængder tekstiler eller til eftertørring af enkelte stykker tøj.	-	- (☞) Antikrøl*	
 Tørrekurv sensitiv	Tørretumbleregnede tekstiler, der ikke tåler tørring i tørretumbler	-	-	
 Tørrekurvprogram	Tørretumbleregnede tekstiler, der ikke tåler tørring i tørretumbler	-	-	
 Frotté	Tekstilstoffer med særlig sugeevne (fx håndklæder, vaskeklude eller badekåber)	- Rulletørt (20 %) - Strygetørt (12 %) - Strygetørt Plus (8 %) - Let tørt (2 %) - Skabstørt (0 %) - Skabstørt Plus (-2 %) - Ekstra tørt (-4 %)	- (☞) Antikrøl*	4 kg
 Denim	Tekstiler fremstillet af robust denim	- Rulletørt (40 %) - Strygetørt Plus (8 %) - Skabstørt (2 %)	-  Skåne Plus - (☞) Antikrøl*	
 Skjorter	Skjorter	- Rulletørt (40 %) - Strygetørt (20 %) - Let tørt (8 %) - Skabstørt (2 %) - Skabstørt Plus (0 %)	- (☞) Antikrøl*	1 kg
 Silke	Tekstiler af silke	- Rulletørt (40 %) - Strygetørt (20 %) - Strygetørt Plus (16 %) - Let tørt (8 %) - Skabstørt (0 %)	- (☞) Antikrøl*	





## Programoversigt

Programnavn	Egnet tekstiltype	Valgbare tørretrin (restfugtighed i %)	Valgbare tilvalg	Fyldningsmængde
 Automatic Plus	Blandede tekstiler til programmerne Koge-/kulørtvask og Strygelet.	<ul style="list-style-type: none"> <li>- Rulletørt (40 %)</li> <li>- Strygetørt (25 %)</li> <li>- Strygetørt Plus (15 %)</li> <li>- Let tørt (2 %)</li> <li>- Skabstørt (0 %)</li> <li>- Skabstørt Plus (-2 %)</li> <li>- Ekstra tørt (-4 %)</li> </ul>	<ul style="list-style-type: none"> <li>-  Skåne Plus</li> <li>-  Antikrøl*</li> </ul>	10 kg
 Udglatning	<ul style="list-style-type: none"> <li>- Bomuld eller lærred</li> <li>- Strygelette tekstiler af bomuld, blandingsstoffer eller syntetiske stoffer, fx bomuldsbukser, anorakker, skjorter.</li> </ul>	-	<ul style="list-style-type: none"> <li>-  Skåne Plus</li> <li>-  Antikrøl*</li> </ul>	2 kg

\* Kan kun vælges, hvis tilvalget er aktiveret i programmeringsfunktionen på brugerniveauet.



Programpakke "Sport"

Programnavn	Egnet tekstiltype	Valgbare tørretrin (restfugtighed i %)	Valgbare tilvalg	Fyldningsmængde
 Sportstøj	Polyester eller polyamid med og uden elasthan	<ul style="list-style-type: none"> <li>- Rulletørt (40 %)</li> <li>- Strygetørt (20 %)</li> <li>- Strygetørt Plus (8 %)</li> <li>- Let tørt (2 %)</li> <li>- Skabstørt (0 %)</li> <li>- Skabstørt Plus (-2 %)</li> <li>- Ekstra tørt (-4 %)</li> </ul>	- (☞) Antikrøl*	4 kg
 Outdoor	<p>Polyamid og membranprodukter</p> <p>Outdoor-beklædning i materiale, der tåler tørring i tørretumbler.</p>	<ul style="list-style-type: none"> <li>- Rulletørt (40 %)</li> <li>- Strygetørt (20 %)</li> <li>- Let tørt (8 %)</li> <li>- Skabstørt (2 %)</li> <li>- Skabstørt Plus (0 %)</li> </ul>	- (☞) Antikrøl*	
 Imprægnering	<p>Til tørring af tekstiler, der tåler tørring i tørretumbler, fx mikrofibreski- og udendørsbeklædning, fin tyk bomuld (poplin), duge.</p> <p><b>Risiko for brand!</b> Tekstiler, der er imprægneret med paraffinholdige midler, må ikke tørres.</p> <p>Dette program indeholder en ekstra fikseringsfase til imprægneringen. Imprægnerede tekstiler må udelukkende være behandlet med imprægneringsmidler påtrykt teksten "Egnet til membran-tekstiler".</p>	<ul style="list-style-type: none"> <li>- Rulletørt (40 %)</li> <li>- Strygetørt (20 %)</li> <li>- Let tørt (8 %)</li> <li>- Skabstørt (0 %)</li> </ul>	- (☞) Antikrøl*	
 Reaktivering	<p>Polyamid og membranprodukter</p> <p>Fibre rettes ud, hvilket forbedrer den vandafvisende effekt.</p>	<ul style="list-style-type: none"> <li>- Rulletørt (40 %)</li> <li>- Strygetørt (20 %)</li> <li>- Let tørt (8 %)</li> <li>- Skabstørt (0 %)</li> </ul>	- (☞) Antikrøl*	

\* Kan kun vælges, hvis tilvalget er aktiveret i programmeringsfunktionen på brugerniveauet.









## Programoversigt

### Programpakke "Tekstiler til rulning"

Programnavn	Egnet tekstiltype	Valgbare tørretrin (restfugtighed i %)	Valgbare tilvalg	Fyldningsmængde
<input type="checkbox"/> Koge/Kulørt tørt Plus	Et- og flerlags bomulds-tekstiler/linned.	- Ekstra tørt (-4 %)	- (☒) Antikrøl*	10 kg
<input type="checkbox"/> Koge/Kulørt tørt	Et- og flerlags bomulds-tekstiler/linned.	- Skabstørt (0 %)	- (☒) Antikrøl*	
<input type="checkbox"/> Koge/Kulørt 20 % RF	Et- og flerlags bomulds-tekstiler/linned.	- Strygetørt Plus (20 %)	- (☒) Antikrøl*	
<input type="checkbox"/> Koge/Kulørt 25 % RF	Et- og flerlags bomulds-tekstiler/linned.	- Strygetørt (25 %)	- (☒) Antikrøl*	
<input type="checkbox"/> Koge/Kulørt 40 % RF	Et- og flerlags bomulds-tekstiler/linned.	- Rulletørt (40 %)	- (☒) Antikrøl*	
<input type="checkbox"/> Strygelet tørt	Strygelette tekstiler af syntetiske stoffer, bomuld eller blandingsstoffer	- Skabstørt Plus (0 %)	- (☒) Antikrøl*	4 kg
<input type="checkbox"/> Strygelet 10 % RF	Strygelette tekstiler af syntetiske stoffer, bomuld eller blandingsstoffer	- Strygetørt Plus (10 %)	- (☒) Antikrøl*	
<input type="checkbox"/> Strygelet 20 % RF	Strygelette tekstiler af syntetiske stoffer, bomuld eller blandingsstoffer	- Strygetørt (20 %)	- (☒) Antikrøl*	

\* Kan kun vælges, hvis tilvalget er aktiveret i programmeringsfunktionen på brugerniveauet.







Programpakke "Dyner"

Programnavn	Egnet tekstiltype	Valgbare tørretrin (restfugtighed i %)	Valgbare tilvalg	Fyldningsmængde
 Dundyner/dunpuder	Fjer-/dundyner og hovedpuder	- Skabstørt (0 %)	-  Antikrøl*	8 kg
 Syntetiske dyner/puder	Syntetiske dyner og puder	- Skabstørt (0 %)	-  Antikrøl*	
 Dyner/puder naturhår	Naturhårsdyner og tæpper. Dyner med naturhår må ikke tørres helt tørre i tørretumbler, da der ellers er risiko for, at dynen filtrer sammen. Vi anbefaler en let tørring.	-	-  Antikrøl*	
 Hovedpuder	Hovedpuder	- Skabstørt (0 %)	-  Antikrøl*	

\* Kan kun vælges, hvis tilvalget er aktiveret i programmeringsfunktionen på brugerniveauet.

# Programoversigt

## Programpakke "Rengøringselskab"

Programnavn	Egnet tekstiltype	Valgbare tørretrin (restfugtighed i %)	Valgbare tilvalg	Fyldningsmængde
 Mopper	Bomuldsopper	<ul style="list-style-type: none"> <li>- Rulletørt (20 %)</li> <li>- Strygetørt (15 %)</li> <li>- Strygetørt Plus (10 %)</li> <li>- Let tørt (2 %)</li> <li>- Skabstørt (0 %)</li> <li>- Skabstørt Plus (-2 %)</li> <li>- Ekstra tørt (-4 %)</li> </ul>	-  Antikrøl*	8 kg
 Mikrofiber-mopper	Mikrofibermopper	<ul style="list-style-type: none"> <li>- Rulletørt (40 %)</li> <li>- Strygetørt (20 %)</li> <li>- Skabstørt (2 %)</li> <li>- Skabstørt Plus (0 %)</li> </ul>	-  Antikrøl*	
 Klude	Mikrofiberklude, støvklude.	<ul style="list-style-type: none"> <li>- Rulletørt (40 %)</li> <li>- Strygetørt (20 %)</li> <li>- Skabstørt (2 %)</li> <li>- Skabstørt Plus (0 %)</li> <li>- Ekstra tørt (-2 %)</li> </ul>	-  Antikrøl*	4 kg

\* Kan kun vælges, hvis tilvalget er aktiveret i programmeringsfunktionen på brugerniveauet.

Programpakke "Brandvæsen"

Programnavn	Egnet tekstiltype	Valgbare tørretrin (restfugtighed i %)	Valgbare tilvalg	Fyldningsmængde
☑ Masker	Beskyttelsesmasker med hovedbånd Beskyttelsesmasker må kun tørres, hvis de fastgøres i tromlen med specielle holdere (ekstraudstyr).	-	-	2 stk.
👤 Beskyttelsesdragt	Beskyttelsesdragter (fx Nomex®-brandmandsdragter), overalls, jakker, bukser. Vend tekstilerne udad for at få et optimalt tørreresultat.	- Skabstørt (2 %)	- (☑) Antikrøl*	4,5 kg
👤 Beskyttelses-dragt impræg.	Tekstiler, der er blevet behandlet med et imprægneringsmiddel. Imprægnerede tekstiler må imprægneres med imprægneringsmidler, der er egnede til membran-tekstiler og er baseret på fluorkemiske forbindelser. Luk velkrobånd, eller dæk dem til. <b>Risiko for brand!</b> Tekstiler, der er imprægneret med paraffinholdige midler, må ikke tørres i tørretumbler.	- Skabstørt (2 %)	- (☑) Antikrøl*	
👤 Redningsuniform	Kunstfiber og bomuld Luk velkrobånd, eller dæk dem til. Vend tekstilerne udad for at få et optimalt tørreresultat.	- Skabstørt (2 %)	- (☑) Antikrøl*	

\* Kan kun vælges, hvis tilvalget er aktiveret i programmeringsfunktionen på brugerniveauet.

# Programoversigt



## Programpakke "WetCare"

Programnavn	Egnet tekstiltype	Valgbare tørretrin (restfugtighed i %)	Valgbare tilvalg	Fyldningsmængde
Ⓜ WetCare sensitiv	Ikke-vaskbar yderbeklædning	-	- (☒) Antikrøl*	4 kg
Ⓜ WetCare Silke	Ikke-vaskbar yderbeklædning, der krøller let.	- Rulletørt (40 %) - Strygetørt (20 %) - Strygetørt Plus (16 %) - Let tørt (8 %) - Skabstørt (0 %)	- (☒) Antikrøl*	
Ⓜ WetCare intensiv	Vaskbart overtøj	- Rulletørt (40 %) - Strygetørt (25 %) - Strygetørt Plus (15 %) - Let tørt (2 %) - Skabstørt (0 %) - Skabstørt Plus (-2 %) - Ekstra tørt (-4 %)	- (☒) Antikrøl*	

\* Kan kun vælges, hvis tilvalget er aktiveret i programmeringsfunktionen på brugerniveauet.

## Programpakke "Rideskole"

⚠ Risiko for beskadigelse på grund af metalspænder, snørebånd og kroge.  
 Metalspænder, øskner og kroge kan beskadige tekstiler og tørretumblertromlen.  
 Fjern alle metalspænder, øskner og kroge inden tørring.  
 Hvis metalspænderne, -øskenerne og -kroge ikke kan fjernes, skal de lægges i passende beskyttelsesposer (Miele-tilbehør kan købes).

Programnavn	Egnet tekstiltype	Valgbare tørretrin (restfugtighed i %)	Valgbare tilvalg	Fyldningsmængde
 Heste-dækkener	Hestedækkener, sadeldækkener, gamacher, klokker, bandager, tekstilgrimer	<ul style="list-style-type: none"> <li>- Rulletørt (40 %)</li> <li>- Skabstørt (2 %)</li> <li>- Skabstørt Plus (0 %)</li> </ul>	- (☞) Antikrøl*	8 kg (ca. 5 sadeldækkener eller 1 sommerdækkener)
 Heste-dækkener uld	Hestedækkener med uld	-	- (☞) Antikrøl*	

\* Kan kun vælges, hvis tilvalget er aktiveret i programmeringsfunktionen på brugerniveauet.

## Programoversigt

---

### Programpakke "Specialprogrammer"

Der kan sammensættes 5 specialprogrammer individuelt med programnavn efter eget valg. Indtast programnavnene i skemaet.

Programnavn	Eget tekstiltype	Valgbare tørretrin (restfugtighed i %)	Valgbare tilvalg	Fyldningsmængde
☆ Specialprogram 1				≤ 10 kg
☆ Specialprogram 2				
☆ Specialprogram 3				
☆ Specialprogram 4				
☆ Specialprogram 5				



## Programpakke "Individuelle progr."

Der kan sammensættes 20 individuelle programmer i Miele Benchmark Programmeringsværktøj (se håndbogen "Miele Benchmark Programmeringsværktøj"), og de kan tildeles frit valgbare programnavne. Indtast programnavnene i skemaet.

Programnavn	Egnet tekstiltype	Valgbare tørretrin (restfugtighed i %)	Valgbare tilvalg	Fyldningsmængde
☐ 1 Individuelt program 1				≤ 10 kg
☐ 2 Individuelt program 2				
☐ 3 Individuelt program 3				
☐ 4 Individuelt program 4				
☐ 5 Individuelt program 5				
☐ 6 Individuelt program 6				
☐ 7 Individuelt program 7				
☐ 8 Individuelt program 8				
☐ 9 Individuelt program 9				
☐ 10 Individuelt program 10				
☐ 11 Individuelt program 11				
☐ 12 Individuelt program 12				
☐ 13 Individuelt program 13				
☐ 14 Individuelt program 14				
☐ 15 Individuelt program 15				
☐ 16 Individuelt program 16				
☐ 17 Individuelt program 17				
☐ 18 Individuelt program 18				
☐ 19 Individuelt program 19				
☐ 20 Individuelt program 20				

### Et igangværende program ændres

Det er ikke længere muligt at vælge et andet program under et igangværende program (sikring mod ændring ved en fejltagelse). Hvis et nyt program skal vælges, skal det igangværende program først afbrydes.

 Brandfare på grund af forkert anvendelse og betjening. Tekstilerne kan brænde og beskadige tørretumbleren og omgivelserne. Læs og følg venligst anvisningerne i afsnittet Råd om sikkerhed og advarsler.

### Igangværende program stoppes

- Tryk på sensortasten *Start/Stop*.

Displayet viser følgende melding: Skal programmet stoppes?

- Det igangværende program stoppes ved tryk på sensortasten Ja.

 Fare for forbrænding ved varme tekstiler eller tørretumblertrumle. Risiko for forbrænding ved kontakt med det varme vasketøj eller tromlen. Lad tekstilerne køle af, og tag dem forsigtigt ud.

Hvis tørretumblerens dør åbnes under programafvikling, afbrydes det igangværende program.

Hvis der på brugerniveau er valgt funktionen Indstilling døråbning/Afbryd program, afbrydes det igangværende program, efter døren er åbnet. Ved en afbrydelse bliver tørretumbleren i det aktuelle program. Når døren lukkes, og der trykkes på sensortasten *Start/Stop* fortsætter det afbrudte program.

### Vælg nyt program

- Luk og åbn døren.
- Et nyt program kan nu vælges og startes.

### Efterfyldning af tekstiler, mens udskudt starttid tæller ned

Døren kan åbnes, hvorefter der kan lægges mere tøj i eller tages tøj ud af tørretumbleren.

- Alle programindstillinger bibeholdes.
- Tørretrinnet kan om ønsket stadig ændres.
- Åbn døren.
- Tag tekstiler ud, eller efterfyld tekstiler.
- Luk døren.
- Tryk på sensortasten *Start/Stop*, så den udskudte starttid (Forvalg) fortsætter.

### Resttid

Ændringer i programforløbet kan medføre tidsspring i displayet.

## Brugerniveau

### Brugerniveau åbnes

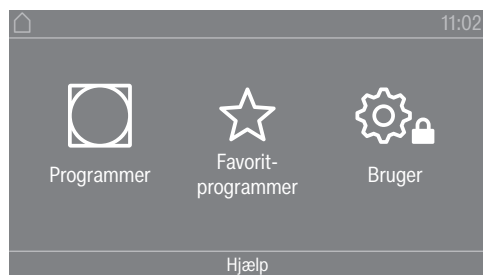

Ved tryk på sensortast , åbnes Brugerniveauet.

### Adgang med kode

Brugerniveauet skal åbnes med en kode.

Standardindstilling: Koden er **000**.

### Kode ændres

Adgangskoden til brugerniveauet kan ændres for at sikre tørretumbleren mod uønsket adgang.

Vær forsigtig ved tildeling af en ny kode.

Hvis koden glemmes, skal Miele Service kontaktes. Miele Service skal nulstille koden.

Noter den nye kode, og opbevar den sikkert.

### Indstillinger afsluttes

■ Tryk på sensortasten .

Displayet skifter til forrige niveau.

■ Tryk på sensortasten .

Displayet skifter til hovedmenuen.

### Betjening/Visning

#### Sprog

Displayet kan indstilles til forskellige sprog. Via undermenuen *Sprog* kan fast indstillet sprog vælges.

Sproget kan ændres således:

- Permanent via Brugerniveau (= „betjeningsprog“).

- Kun for det aktuelle program via sensortast . Efter programslut vises betjeningsproget igen.

#### Sprogopstart

Displayet kan indstilles til forskellige sprog. Med denne indstilling fastlægges, hvordan sprogene skal kunne vælges.

Sproget kan ændres således:

#### International

Der kan vælges mellem 6 sprog. Sensortasten  er ikke aktiveret. Bemærk indstillingen Indstil sprog.

#### Valg af sprog

Sprog kan vælges med sensortast . Alle sprog kan vælges (standardindstilling). Rækkefølgen af de 4 første sprog kan ændres. Her vises de sprog, der oftest anvendes.

### Standardsprog

Betjenings sproget kan ikke ændres. Betjenings sproget svarer til brugerens sprog. Sensortasten  er ikke aktiveret.

### **Indstil sprog**

Sprogene til indstillingen Sprogopstart internat. kan ændres.

Der kan vælges mellem 6 sprog. Alle sprog kan vælges.

Hvis der skal vælges et nyt sprog i Sprogopstart:

Der kan vælges mellem 6 sprog. Alle sprog kan vælges.

Hvis der skal vælges et nyt sprog i Sprogopstart:

- Vælg det sprog, der skal anvendes.

Alle de sprog, der kan vælges, vises.

- Vælg og bekræft det sprog, der skal erstatte det før anvendte sprog.

Det nye sprog vises på det sted, hvor det gamle blev erstattet.

### **Lysstyrke display**

Displayets lysstyrke kan ændres. Indstillingen afhænger af de forskellige belysningsforhold i opstillingsrummet.

- Denne indstilling sker i 10 trin.

### **Klokkeslæt**

Efter valg af tidsformat kan klokkeslæt indstilles.

#### Tidsformat

- Standardindstilling: 24-timers-visning

- 12-timers-visning

- Uden ur

#### Indstil

- Klokkeslættet kan indstilles.

### **Dato**

Efter valg af datoformat kan dato indstilles.

- Datoformat

Datoen kan vises begyndende med dag, måned eller år.

- Dato

Dato indstilles.

### **Lydstyrke**

Lydstyrken på de forskellige signaler kan ændres.

Lydstyrken kan ændres for følgende lyde.

- Slutsignal

Slutlyden indikerer, at tørreprogrammet er slut.

- Tastelyd

## Brugerniveau

---

- Velkomstlyd
- Fejlalarm  
Fejllyden indikerer en fejl og kan frakobles. Fejllydens lydstyrke kan ikke ændres.

### Visning restfugtighed

Udover visning af tørretrin kan restfugtigheden i procent vises.

- Standardindstilling: Uden procentangivelse
- Med procentangivelse

### Visning af parametre

Forskellige parametre tilbydes/vises i programudvalget. Det fastlægges, hvilke parametre der ikke skal vises. Disse parametre kan ikke længere ændres ved programudvalget.

- Restfugtighed
- Tid
- Skåne
- Antikrøl
- Fyldningsmængde
- Tørretemperatur

### Energisp.-mode display

For at spare energi bliver displayet mørkt, og kun sensortasten *Start/stop* blinker langsomt. Dette kan ændres.

En ændring af denne indstilling vil medføre et øget energiforbrug.

- Fra  
Ingen nedblænding
- Til eft. 10 min., ikke i akt. prg.  
Displayet lyser under programforløbet, men bliver mørkt 10 min. efter programslut.
- Logo (10 min.), ikke i akt. prg.  
Displayet lyser under programforløbet, men 10 min. efter programslut lyser logoet.
- Standardindstilling: Til efter 10 min.  
Displayet bliver mørkt efter 10 minutter.
- Til eft. 30 min. ikke i akt. prg.  
Displayet lyser under programforløbet, men bliver mørkt 30 min. efter programslut.
- Logo (30 min.) ikke i akt. prg.  
Displayet lyser under programforløbet, men 30 min. efter programslut lyser logoet.
- Til efter 30 min.  
Displayet bliver mørkt efter 30 minutter.

### Energisp.-mode tumbler

For at spare på energien slukker tørretumbleren automatisk efter programslut, eller når den ikke betjenes. Dette kan ændres.

En ændring af denne indstilling vil medføre et øget energiforbrug.

- slukker ikke
- standardindstilling: Slukker efter 15 minutter
- slukker efter 20 minutter
- slukker efter 30 minutter

### Forvalg

Forvalget (Timer) kan aktiveres eller deaktiveres.

- Standardindstilling: frakoblet
- tilkoblet

### Memory

Tørretumbleren gemmer de senest valgte indstillinger for et tørreprogram (tørretrin og/eller tilvalg eller i nogle programmer varigheden).

- Standardindstilling: frakoblet
- tilkoblet

### Temperaturenhed

Du kan indstille, hvilken enhed temperaturen skal vises i.

- Standardindstilling: °C
- °F

### Vægtenhed

Du kan vælge, om fyldningsmængden skal vises i kg eller lb

- Standardindstilling: kg
- lb

### Kode ændres

Adgangskoden til brugerniveauet kan ændres.

- Indtast den aktuelle kode.
- Indtast en ny kode.

### Programvalg

#### Styring

Du kan indstille, at betjeningen af tørretumbleren skal være "Vaskerimaskine". Hurtig betjening via kortvalg. Brugeren kan ikke ændre forprogrammerede programmer.

**Tip:** Foretag først alle nødvendige indstillinger og ændringer på tørretumbleren inden valg af tilvalg.

Advarsel: Ved aktivering af en af disse tilvalg, tilbydes brugerniveau ikke længere. Brugerniveau kan ikke længere åbnes via displayet. Hvis der skal ændres flere indstillinger, skal følgende beskrivelse følges.

Brugerniveau åbnes (vaskerimaskine-variant)

- Tænd tørrtumbleren, og åbn tørretumblere's dør.
  - ① Tryk på sensortasten *Start/Stop*, og hold fingeren på den under trin ②-③.
  - ② Luk tørretumblere's dør.
  - ③ Vent, indtil sensortasten *Start/Stop*, der blinker nu, skifter til at lyse konstant ...
  - ④ ... og slip herefter sensortasten *Start/Stop*.
- Standard

## Brugerniveau

---

Standardindstilling: Alle (valgte) programmer kan vælges.

### - Laundry simple

Der kan vælges mellem 12 programmer.

Under Favoritprogrammer skal det indstilles, hvilke af de 12 programmer der skal vælges/ændres.

### - Laundry logo

Der kan vælges mellem 12 programmer.

Under Favoritprogrammer skal det indstilles, hvilke af de 12 programmer der skal vælges/ændres.

### - Laundry logo (ekst. tidsst.)

4 tidsprogrammer\* med forskellige temperaturniveauer styres tidsmæssigt via et eksternt betalingssystem.

Den indstillede værdi viser programtiden og kan ikke ændres af brugeren.

\* Den maksimale programtid fastlægges under første ibrugtagning.

### - Laundry logo (intern tidsst.)

4 tidsprogrammer\* med forskellige temperaturniveauer styres tidsmæssigt via tørretumblerens elektronik.

Den indstillede værdi viser maksimal programtid og kan ændres af brugeren.

\* Den maksimale programtid fastlægges under første ibrugtagning.

### - Eksternt programvalg

Programvalg kan ske fra en eksternt terminal via et kommunikationsmodul.

## Programpakker

Hermed fastlægges tørretumblerens programudvalg. Du kan vælge alle eller enkelte programmer fra den aktuelle programpakke.

Tørretumblerens programomfang kan indstilles. Programmerne er anført i afsnittet Programoversigt.

## Favoritprogrammer

Efter start kan et program alternativt vælges via: ☆ Favorit-programmer.  
Der kan oprettes 12 programmer individuelt som favoritter.

Desuden tilbydes disse favoritprogrammer i styringsvarianterne

- M. 12 favorit- programmer

- Med 4 favorit- programmer (de første 4 ud af 12 favoritter).

Styringsvarianterne fastlægges under Styring.

**Tip:** Hvert program kan tildeles en separat farve. Hertil skal indstillingen *tilkoblet* vælges under Farvetildeling program.

### Favoritprogrammer ændres

■ Vælg det program, der skal ændres eller udskiftes.

■ Bekræft programmet eller indstillingen, der skal ændres.

Der åbnes en ekstra menu, hvor et nyt program kan vælges, eller et parameter kan ændres.

■ Bekræft med sensortasten Gem.

Valget er aktiveret.



### Specialprogrammer

5 specialprogrammer kan sammensættes individuelt og oprettes som restfugtighedsprogrammer eller tidsprogrammer med programnavn efter eget valg.

Indkod først programnavnet.

- Vælg det specialprogram, du ønsker at ændre.

Menuen Gem som åbnes.

- Indtast navnet ved hjælp af bogstaverne og symbolerne under linjen
- Tryk på sensortast Gem.

Der kan nu vælges parametre for Restfugtighedsprogram eller Tidsprogram.

De 5 specialprogrammer er som standard forprogrammeret. Disse specialprogrammer kan ændres.

Specialprogrammerne føjes til programpakkerne. Skriv navne og egenskaber på de oprettede specialprogrammer i afsnittet Programoversigt i skemaet Specialprogrammer.

Restfugtighedsprogram:

- Slutrestfugtighed:
  - 6 % (tørt) – 40 % (fugtigt)
- Eftertørringstid:
  - 0 – 60 min.
- Temperatur (procesluft):
  - koldt – 65 °C
- Afkølingstemperatur (procesluft):
  - 40 - 55 °C
  - Omdrejningsretning tromle:
    - 45 – 300 sekunder
  - Pause:
    - 2 – 5 sekunder
  - Tromlereversering:
    - 15 – 120 sekunder
- Antikrøl
  - Omdrejningsretning tromle:
    - 0 – 500 sekunder
  - Pause:
    - 100 – 3000 sekunder
  - Tromlereversering:
    - 0 – 500 sekunder

Tidsprogram:

- Programtid:
  - 5 – 180 min.
- Temperatur (procesluft):
  - koldt – 65 °C
- Afkølingstemperatur (procesluft):
  - 40 - 55 °C
  - Omdrejningsretning tromle:
    - 45 – 300 sekunder

## Brugerniveau

---

- Pause:  
2 – 5 sekunder
- Tromlereversering:  
15 – 120 sekunder
- Antikrøl
  - Omdrejningsretning tromle:  
0 – 500 sekunder
  - Tromlereversering:  
0 – 500 sekunder
  - Pause:  
100 – 300 sekunder

### Program-sortering

Programmene kan flyttes inden for programlisten og favoritlisten.

- Standardindstilling: frakoblet
- tilkoblet

Programmer / Favoritprogrammer flyttes

Programmerne (menu Programmer Enkeltvalg) kan flyttes/arrangeres. Du kan også flytte/arrangere de favoritter, som du behandler på *Brugerniveau* under *Favoritprogrammer*.

- Tryk på det program, som du ønsker at flytte.
- Hold fingeren på sensortasten, til rammen ændrer sig.
- Flyt programmet hen til det ønskede sted.

### Farvetildeling program

Du kan tildele et favoritprogram en bestemt farve. Favoritprogrammet får en ramme på listen over favoritprogrammer, hvis farve du kan vælge.

- Standardindstilling: frakoblet
- tilkoblet

## Procesteknik

### Antikrøl

Efter programslut drejer tromlen intervalmæssigt, hvis tøjet ikke tages ud med det samme.

En ændring af denne indstilling vil medføre et øget energiforbrug.

Indstillingen til antikrøl (⚙️) kan frakobles, eller der kan vælges en tid fra 1 til 12 timer.

Standardindstilling: 2 timer

### Tørretrin

En ændring af denne indstilling vil medføre et øget energiforbrug.

Tørretrinnene i programmerne Koge-/Kulørtvask, Strygelet og Automatic Plus kan tilpasses individuelt.

Indstillingen af tørretrinnene Koge-/Kulørtvask, Strygelet og Automatic Plus sker i 7 trin.

Standardindstilling: normal

### Forlænget afkøling

Hvis forlænget køling er aktiveret, kontrolleres tromletemperaturen ved afslutningen af programmet i ca. 1 minut, før tørretumbleren skifter til standbytilstand. Hvis temperaturen ligger over 55 °C, køler tørretumbleren ned til under 55 °C.

En ændring af denne indstilling vil medføre et øget energiforbrug.

- Standardindstilling: frakoblet
- Tilkoblet

### Afkølingstemperatur

Tekstilerne afkøles automatisk efter programslut. I alle programmer kan den automatiske afkølingsfase indstilles koldere, hvorved afkølingsfasen forlænges.

En ændring af denne indstilling vil medføre et øget energiforbrug.

Indstillingen kan ændres fra 40 °C–55 °C.

Standardindstilling: 55 °C

### Indstilling døråbning

Hvis programafbrydelsen blev aktiveret ved åbning af døren, stopper tørretumbleren det igangværende program. Når døren lukkes, genoptages programmet ved tryk på Start/Stop-knappen.

- Standardindstilling: Stop program
- Afbryd program

## Service

### Luftveje renses

Tørretumblerelektronikken måler graden af forringelse forårsaget af fnug eller vaskemiddelrester i fnugfiltre og aftræksrøret. Der vises en kontrolmelding. Det kan indstilles, ved hvilken grad af fnugaflejring denne meddelelse skal vises.

Når meldingen vises i displayet, selv om fnugfilteret er rent, overholder aftræksrøret knapt forskrifterne. Miele anbefaler at forbedre aftrækskanalen. Dårlige aftræksluftforhold resulterer i længere programtider og større energiforbrug.

Det er denne kontrolmelding, der kan ændres: Luftveje renses

- Fra  
Kontrolmeldingen vises ikke. Ved særlig kraftig blokering i lufttilførslen afbrydes programmet, og kontrolmeldingen vises uafhængigt af denne indstilling.
- Ikke sart  
Kontrolmeldingen vises først ved stor mængde fnug.
- Standardindstilling: normal
- Sart  
Kontrolmeldingen vises allerede ved lille mængde fnug.

### Filtre renses

Fnugfilteret i luftføringsområdet skal rengøres regelmæssigt. Timeinterval til kontrolmelding kan anføres.

Valg af korrekt timeinterval afhænger af, hvor kraftig fnugdannelsen er, og hvor hyppigt det af fx hygiejniske årsager skal rengøres.

## Brugerniveau

---

Kontrolmeldingen kan indstilles: Filtre renses

- Tidsinterval på 5-55 timer
- Standardindstilling: Efter 55 timer
- fra

### Serviceinterval

Tørretumbleren viser en individuel melding efter et frit indstilleligt interval, så du kan udføre bestemte vedligeholdelsesarbejder.

3 forskellige meldinger 1/2/3 kan vises. Hver melding redigeres i sprog og tegnsætning for det aktuelle brugersprog.

Din individuelt indstillelige meddelelse vises ved programslut og slukker ved tryk på OK. Ved programslut af næste program følger den samme melding igen.

### Indstillinger

Hermed fastlægges intervallet (timer eller dato) for, hvornår meldingen skal vises.

- Standardindstilling: frakoblet
- tid  
Der kan derefter vælges et tidsinterval på 1-9999 timer.
- dato  
Der kan derefter vælges en dato.

### Melding

Her skrives teksten til meldingen, der vises for det planlagte vedligeholdelsesarbejde. 1, 2 eller alle 3 tekster kan redigeres.

### Display nulstilles

Meldingen vises, indtil displayet nulstilles permanent. Meldingen vises først igen ved næste interval.

## Eksterne anvendelser

### Aftræksklap ekstern

Tilslutning af ekstern hardware sker enten via Miele Connector Box.

Tidsforskydningen mellem aktiveringstidspunkt for den eksterne ventilationsklap og start af tromle-/blæsermotor indstilles.

Mens ventilationsklappen åbnes, vises en tilsvarende meddelelse i displayet.

- Standardindstilling: frakoblet  
Denne indstilling skal altid vælges, når en ventilationsklap ikke skal aktiveres. Dermed undgås en programafbrydelse.
- Tilkoblet (1 sek. til 5 min.).

### Ekstra blæser

Tilslutning af ekstern hardware sker enten via Miele Connector Box.

Den ekstra ventilator tilkobles af tørretumbleren (via Connector Box) parallels med den interne blæser.

- frakoblet
- tilkoblet

### Tryksensor

Tilslutning af ekstern hardware sker enten via Miele Connector Box.

Ved tilslutning til et fælles aftræksrør kan det under visse trykforhold i aftræksrøret være nødvendigt at stoppe driften af en tørretumbler eller forhindre det fra begyndelsen af. Den eksterne tryksensor aktiveres kun, hvis enten den eksterne ventilationsklap og/eller den eksterne ekstra ventilator er programmeret til "tilkoblet".

Mens ventilationsklappen åbnes, vises en tilsvarende meddelelse i displayet.

- Slukket = ikke aktiv
- Slutter = aktiv  
Reaktion åben **High-Potential**
- Bryder = aktiv  
Reaktion åben **Low-potential**

### Spidsbelastn.signal

Tilslutning af ekstern hardware sker enten via Miele Connector Box.

Spidsbelastningsafbryderen gør det muligt at oprette tørretumbleren i et energistyringssystem. Når der modtages et signal, afbrydes tørretumblerens varmelegeme kortvarigt, eller start forhindres.

Et spidsbelastningssignal er muligt både via Connector Box og via KOM-modulet.

- Standardindstilling: Ingen funktion
- Spidsbelastn. med 230 V
- Spidsbelastn. med 0 V
- Kommunika-tionsmodul

### Forhindring af spidsbelastn.

- Standardindstilling: Fra
- Til

### Valg af kom.-modul

Tørretumbleren er udstyret med et integreret trådløst wi-fi-modul. Tørretumbleren kan også udstyres med et eksternt modul.

- Standardindstilling:  
Fra
- Internt modul Husholdning  
Det interne wi-fi-modul anvendes.
- Eksternt modul Prof.  
Et XKM-modul er skubbet ind i modulsakten.

### Tilgængelighed for digitale Miele-produkter

Anvendelsen af digitale Miele-produkter afhænger af de funktioner og services, som tilbydes i dit land/din region.

Alle services er ikke tilgængelige i alle lande/regioner.

Yderligere information om tilgængelighed kan findes på Miele's hjemmeside [www.miele.dk](http://www.miele.dk).

## Brugerniveau

---

### Wi-fi / LAN

#### Tørretumblersens netværkstilkobling

Det er kun muligt at netværkstilslutte tørretumbleren med de digitale Professional Tools via det eksterne modul. Det interne modul kan kun anvendes af Miele Service.

- Deaktiver (synlig, når netværket er aktiveret)  
Netværket forbliver tilkoblet, wi-fi-funktionen frakobles.
- Aktiver (synlig, når netværket er deaktiveret)  
Wi-fi-funktionen tilkobles igen.
- Forbindelsesstatus (synlig, når netværket er aktiveret)  
Følgende værdier vises:
  - Wi-fi-signalstyrke
  - Netværksnavnet
  - IP-adressen
- Tilslut igen (synlig, når tilkoblet)  
Nulstiller wi-fi-modulets netværksforbindelse for med det samme at oprette en ny forbindelse.
- Nulstil (synlig, hvis der er etableret forbindelse)  
Netværket er ikke længere tilsluttet. Når netværket skal anvendes igen, skal der oprettes forbindelse på ny.
  - Wi-fi-forbindelsen afbrydes.
  - Forbindelsen til det trådløse netværk nulstilles.

### Remote

Eksternt programvalg er muligt med et eksternt kommunikationsmodul (programstart kun på maskinen). Programmer kan også vælges og startes på maskinen.

Standardindstilling: til

### Remote-Update

Via RemoteUpdate (fjernopdatering) kan tørretumblersens software opdateres.

RemoteUpdate (fjernopdatering) er aktiveret ved levering.

Hvis en RemoteUpdate (fjernopdatering) ikke installeres, kan tørretumbleren anvendes som normalt. Miele anbefaler dog, at RemoteUpdate (fjernopdatering) installeres.

Funktionen RemoteUpdate fra Miele kan kun anvendes, hvis tørretumbleren er forbundet med et trådløst netværk, og man har oprettet en brugerkonto i Miele Professional App. Her skal tørretumbleren være registreret.

Brugerbetingelserne fremgår af Miele Professional App.

Når en RemoteUpdate er tilgængelig for tørretumbleren, vises den automatisk i det åbne brugerniveau.

Man kan vælge, om RemoteUpdate (fjernopdatering) skal udføres straks eller senere. Hvis der vælges "Start senere", vises informationen, næste gang tørretumbleren tændes.

RemoteUpdate (fjernopdatering) kan vare nogle minutter.

Vær opmærksom på følgende ved RemoteUpdate (fjernopdatering):

- Så længe der ikke vises nogen melding, er ingen RemoteUpdate (fjernopdatering) tilgængelig.
- En installeret RemoteUpdate (fjernopdatering) kan ikke fortrydes.

- Sluk ikke tørretumbleren under RemoteUpdate (fjernopdatering) . Ellers afbrydes RemoteUpdate (fjernopdatering) og installeres ikke.

### Maskinparametre

#### Juridiske informationer

#### Open-source-licenser

Her vises informationer.

#### Ophavsrettigheder og licenser

Til betjening og styring af maskinen anvender Miele egen eller tredjeparts software, der ikke falder under en såkaldt open source-licensbetingelse. Softwaren/softwarekomponenterne er ophavsretsligt beskyttede. Miele's og tredjeparts ophavsrettigheder skal respekteres.

Den foreliggende maskine indeholder yderligere softwarekomponenter, som distribueres under open source-licensbetingelser. Open source-komponenterne og tilhørende ophavsretlige påtegninger, eksemplarer af de aktuelt gældende licensbetingelser samt eventuel øvrig information kan tilgås. Disse informationer findes under menupunktet Indstillinger/ Maskinparametre/Juridiske informationer/Open-source-licenser. De heri indeholdte regler for erstatningsansvar og garanti for open source-licensbetingelser gælder udelukkende i forhold til respektive rettighedsindehaver.

### Betalings-system

Til tilslutning af et betalingssystem kræves tilbehørsdelen Miele-Connector Box eller KOM-modul.

#### Indstilling til betalingssystemer

Kontakt Miele Service ved et eventuelt senere ønske om ændring.

- Intet bet.-system

De følgende indstillinger springes over.

- Impulsstyret

Drift sker med et betalingssystem med møntboks. Brugeren køber et program.

- Tidsstyret

Tørretid via betalingssystem: Brugeren køber en programtid.

- Tidsstyret m. impulstæller

Til betalingssystemer, hvor programtiden kan øges ved yderligere betaling.

- Kommunika-tionsmodul

Driften er IP-baseret.

# Netværksforbindelse

---

## Pairing-vejledning

Tørretumbleren kan forbindes med netværket ved at udføre følgende trin.

### Brugerniveau åbnes

- Vælg menupunktet Bruger i maskinens display.
- Vælg menupunktet Adgang med kode.
- Indtast den 3-cifrede brugerkode.

### Etablering af netværksforbindelse via WPS

- Vælg i menuen Brugerniveau menupunktet Eksterne anvendelser.
- Vælg derefter menupunktet Valg af kom.-modul.
- Hvis der anvendes et eksternt kommunikationsmodul, vælges menupunktet Eksternt modul Prof..  
Ellers vælg menupunktet Internt modul Husholdning.
- Vælg Wi-fi.
- Vælg Tilslut.
- Vælg forbindelsesmetoden Via WPS.
- Tryk nu på WPS-knappen på routeren, og bekræft derefter på maskinens display med OK.  
Nu starter en timer. Der etableres netværksforbindelse via WPS.  
Produktet er nu forbundet.
- Bekræft med OK.

### Etablering af netværksforbindelse via Soft-AP

- Vælg i menuen Brugerniveau menupunktet Eksterne anvendelser.
- Vælg derefter menupunktet Valg af kom.-modul.
- Hvis der anvendes et eksternt kommunikationsmodul, vælges menupunktet Eksternt modul Prof..  
Ellers vælg menupunktet Internt modul Husholdning.
- Vælg Wi-fi.
- Vælg Tilslut.
- Vælg forbindelsesmetoden Via Soft-AP.
- Bekræft med OK, og følg anvisningerne appen.

### Etablering af netværksforbindelse via LAN-kabel

- Vælg i menuen Brugerniveau menupunktet Eksterne anvendelser.
- Vælg derefter menupunktet Valg af kom.-modul.
- Hvis der anvendes et eksternt kommunikationsmodul, vælges menupunktet Eksternt modul Prof..  
Ellers vælg menupunktet Internt modul Husholdning.
- Forbind produktet med routeren/switchen via netværkskablet. Routeren/switchen skal være forbundet med internettet.  
Produktet er nu forbundet.



## Tekniske data

### Systemkrav til wi-fi



- Wi-fi 802.11 b/g/n
- 2,4-GHz-bånd
- WPA/WPA2-sikkerhedskode
- DHCP aktiveret
- multicastDNS/Bonjour IGMP Snooping aktiveret
- Port 443, 80, 53 og 5353 åben
- IP DNS-server = IP standard-Gateway/Router
- Mesh-/Repeater: samme SSID og password som standard-gateway / router
- SSID skal hele tiden kunne ses

### Systemkrav til LAN

- DHCP aktiveret
- multicastDNS/Bonjour IGMP Snooping aktiveret
- Port 443, 80, 53 og 5353 åben
- IP DNS-server = IP standard-Gateway/Router

### Wi-fi-signalstyrke - vejledende værdier

Wi-fi-signalstyrken er kun en vejledende værdi. En bindende erklæring er ikke mulig. Wi-fi-signalstyrken kan aflæses pr. MDU eller direkte på produktet.

Wi-fi-signalstyrke		Betydning
MDU	 *	
76 - 100 %	3/3**	Sikker drift som regel mulig
51 - 75 %	2/3	
26 - 50 %	1/3	Drift som regel mulig
1 - 25 %	0/3	Drift normalt ikke mulig på pålidelig vis
0 %		Drift ikke mulig

\* Vises på produktet

\*\* Antal bjælker  3/3 - 0/3

Signalstyrken kan forstyrres af mange forhold, fx

- Personer i rummet
- Åbne eller lukkede døre
- Flyttede genstande
- Ændrede radiosignaler eller interferens
- Andre produkter med Bluetooth eller Wi-fi-teknologi

### Fnugfilter renses

Et todelt fnugfilter i luftføringsområdet opsamler fnug. Tag fnugfilteret ud og skil det ad.

Kontroller og rengør fnugfilteret min. ved kontrolmeldingen: *Rens luftveje.*

**Tip:** Fnuggene kan fjernes med en støvsuger.

### Fnugfilteret tages ud

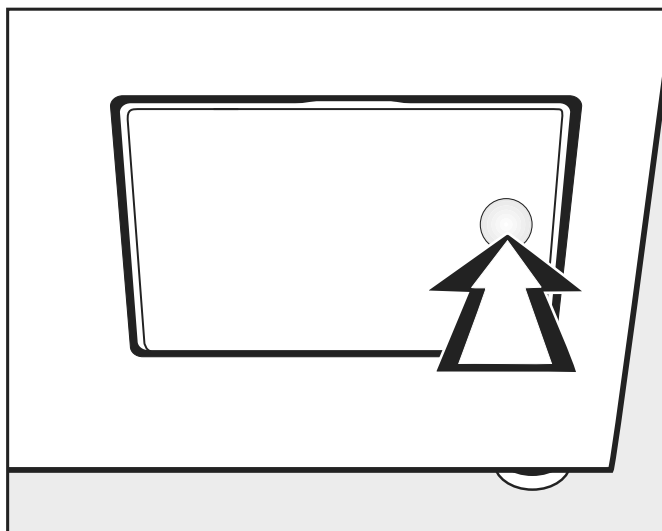

- Tryk mod den højre side af fnugfilterklappen for at åbne den.

Når du trækker fnugfilteret ud, må du ikke dreje grebet (se nedenfor), da fnugfilteret ellers vil blive skilt ad.

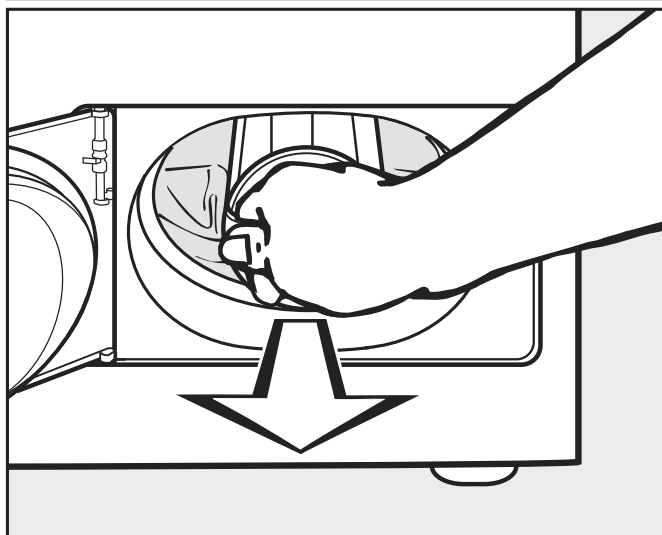

- Træk fnugfilteret ved grebet.

### Fnugfilteret skilles ad

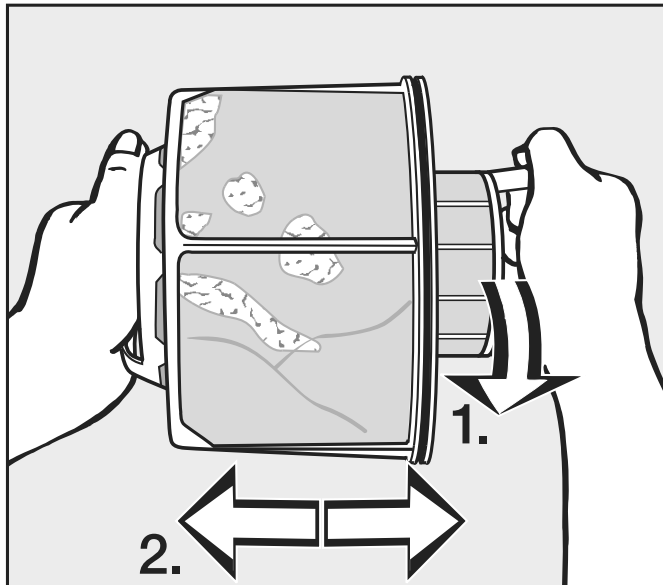

■ Hold fast i grebene på fnugfilteret.

1. Drej den inderste del af fnugfilteret (1).
2. Træk fnugfilterets dele fra hinanden (2).

### Fnugfilteret rengøres uden vand

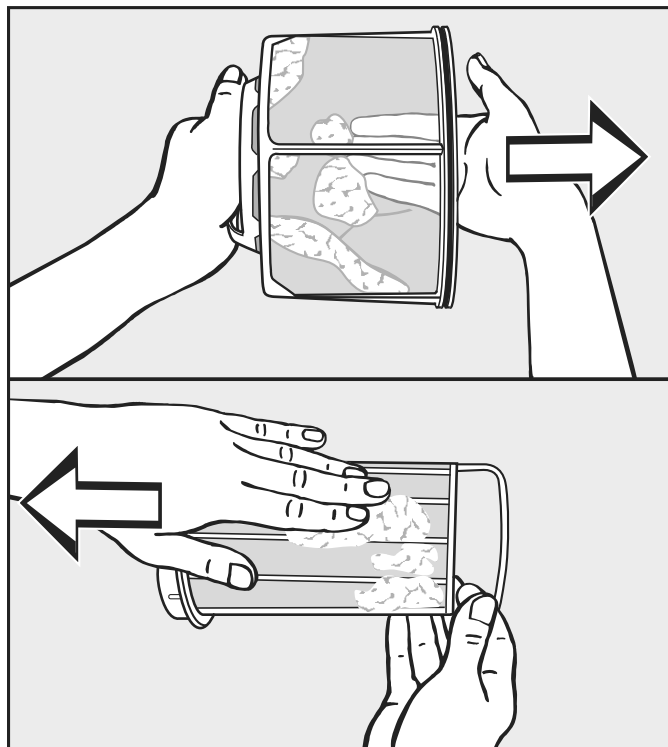

■ Ryst fnuggen ud og tør det desuden af.

### Fnugfilteret rengøres med vand

■ Rengør kun fnugfilteret under rindende varmt vand, hvis det er meget tilklistret og kraftigt tilstoppet.

Tør fnugfilteret før det sættes ind igen. Et vådt fnugfilter kan forårsage funktionsfejl under tørringen!

### Fnugfilteret sættes i

Rengør desuden luftføringsområdet i tilfælde af kraftig, synlig tilsmudsning, før du sætter det rensede fnugfilter ind igen. Se næste side.

## Rengøring og vedligeholdelse

- Sæt den indvendige og den udvendige del af fnugfilteret ind i hinanden.
- Drej den indvendige del af fnugfilteret let i urets retning, til det går i hak.
- Hold fnugfilteret i grebet, og skub det så langt ind i det nederste luftføringsområde, som det kan komme.

Drej ikke grebet, når du gør dette, da fnugfilteret ellers vil blive skilt ad.

- Luk klappen til fnugfilteret.

### Luftføringsområdet rengøres

Kontroller og rengør luftføringsområdet jævnligt, hvis der er meget snavs.

### Hurtig rengøring

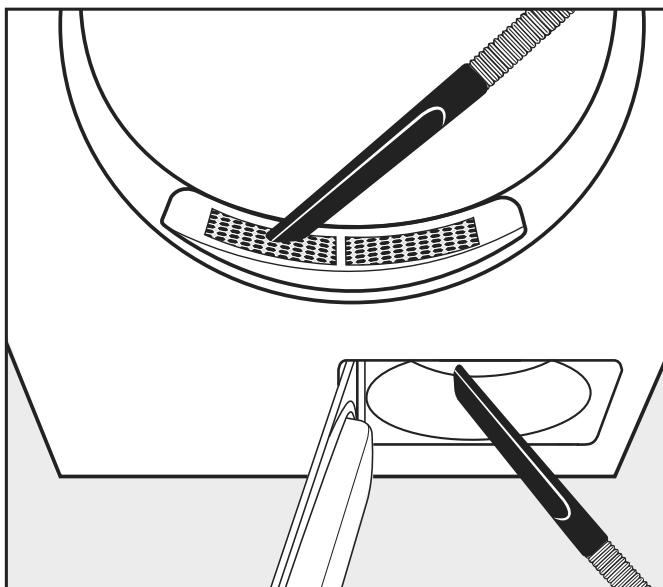

- Fnuggene kan fjernes med en støvsuger.
  - fra afdækningen i påfyldningsområdet (øverst).
  - fra luftføringsområdet foran blæserhjulet (nederst), hvis fnugsien forinden er taget ud og rensat.

### Ekstra rengøring

#### Rengøring af tromle og udvendige kabinetdele

⚠ Der er risiko for livsfarligt elektrisk stød. Tørretumbleren skal være afbrudt fuldtændigt fra strømforsyningen, inden den må rengøres eller vedligeholdes. Sluk altid tørretumbleren på hovedafbryderen inden rengøring eller vedligeholdelse. Der må ikke anvendes højtryksspuler eller vandslange til rengøring af tørretumbleren.

⚠ Risiko for skader fra opløsningsmiddelholdige rengøringsmidler og skuremidler.

Rengøringsmidler med opløsningsmidler, rengøringsmidler med skurende virkning eller universalrengøringsmidler kan beskadige kunststofoverflader og andre dele.

Rengør kun tørretumbleren med en let fugtig, blød klud med et mildt rengøringsmiddel eller sæbelud.

- Rengør tætningen på indersiden af døren hele vejen rundt med en fugtig klud.
- Efter tørring af tekstiler med stivelse bør tromlen tørres af med et blødt, fugtigt viskestykke.
- Tør alt af med en blød klud.
- Maskindele af rustfrit stål (fx tromlen) kan evt. rengøres med et egnet rengøringsmiddel til rustfrit stål.

Luftudsugningen findes på bagsiden af tørretumbleren.

Luftudsugningsåbningen må under ingen omstændigheder lukkes til eller dækkes med genstande.

Tørretumblerens omgivelser, især området omkring luftindsugningen, skal holdes fri for fnug.

### - Blæserhjul

Blæserhjulet bag fnugfilterklappen kan være tilsmudset med rester af vaskemiddel og fnug.

Kontroller blæserhjulet fra tid til anden, og rens det, hvis det er meget snavset.

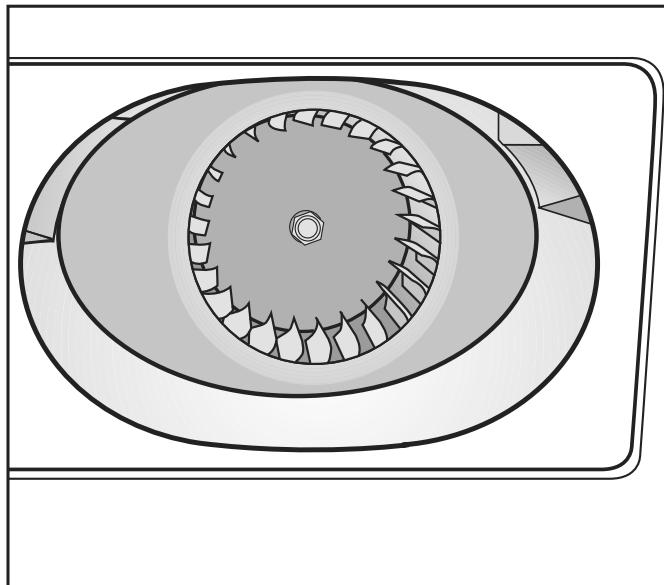

- Fjern forsigtigt aflejringer fra blæserhjulet med en fugtig klud.
- Rengør ligeledes området foran blæserhjulet.
- Fnuggene kan fjernes med en støvsuger.
- Fjern eventuelle fnug fra indersiden af den åbne fnugfilterklap og tætningslementet. Vær forsigtig med ikke at beskadige tætningslementet.

## Rengøring og vedligeholdelse

### - Afdækning i påfyldningsområdet

Fjern kun afdækningen i påfyldningsområdet i tilfælde af ekstremt kraftig tilstopning.

#### Afdækningen tages af

- Kig ind i tromlen.

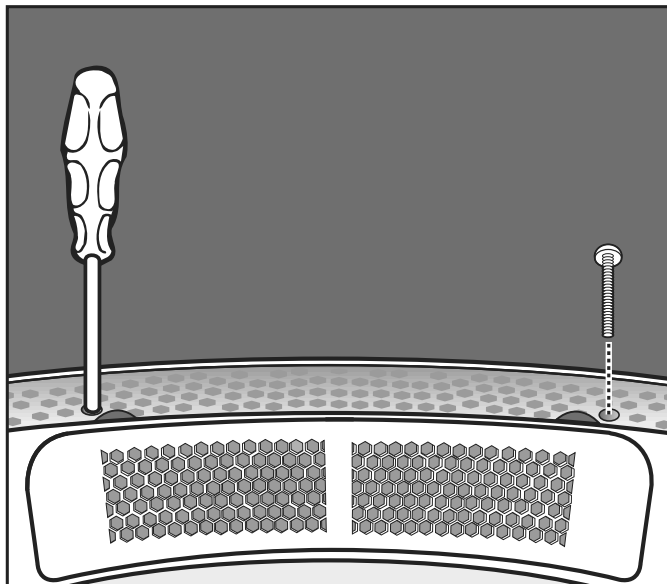

- Skru Torx-skruerne til venstre og højre under afdækningen ud gennem de runde huller.

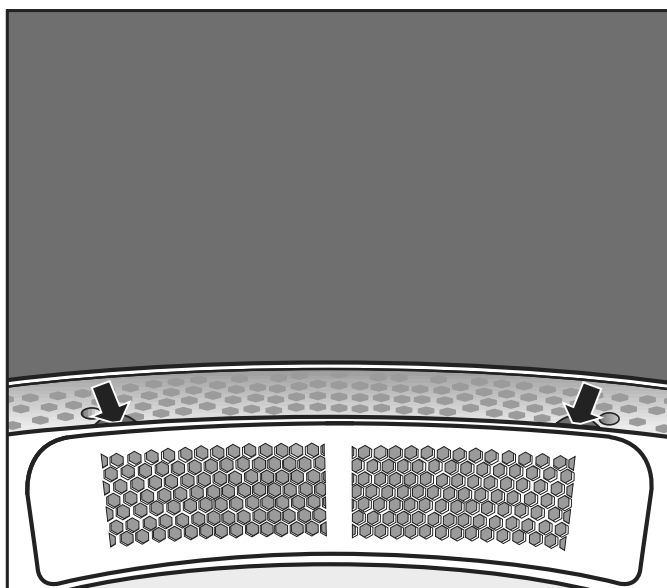

- Tag fat under kanten på afdækningen (se pilene), og træk afdækningen ud opad.
- Rengør luftføringsområdet under afdækningen med en støvsuger.
- Rengør afdækningen.
- Rengør luftføringsområdet foran blæserhjulet (fnugfilterklap åbnes).

#### Genmontering

- Placer afdækningen nøjagtigt på venstre eller højre side af åbningen.
- Tryk afdækningen ned mod den modsatte side, indtil det tydeligt klikker på plads.

#### Afdækning sikres

- Kig ind i tromlen.

- Skru Torx-skruerne til venstre og højre under afdækningen i gennem de runde huller.

## Småfejl udbedres

### Småfejl udbedres

Melding	Årsag og udbedring
<b>Displayet forbliver mørkt.</b>	Der er ingen strømtilførsel. <ul style="list-style-type: none"> <li>■ Kontroller netstikket, hovedafbryderen og sikringerne (på opstillingsstedet).</li> </ul>
Fejl	Årsag og udbedring
<b>Aftagende effektivitet</b>	Tilsmudsninger i fnugfilteret i tørretumbleren <ul style="list-style-type: none"> <li>■ Kontroller tørretumblerens fnugfilter for tilsmudsninger, og rengør det om nødvendigt.</li> </ul>
	Utilstrækkelig ventilation <ul style="list-style-type: none"> <li>■ Sørg for, at luftindtagsåbningen og tørretumblerens aftrækskanal ikke er lukkede eller dækket af genstande.</li> </ul>
	For høj rumtemperatur (>45 °C) <ul style="list-style-type: none"> <li>■ Sørg altid for tilstrækkelig udluftning af opstillingsrummet.</li> <li>■ Tilslut om nødvendigt tørretumbleren til et eksternt friskluft- og aftræksrør.</li> </ul>
<b>Puder fyldt med fjer udvikler en lugt, når de tørrer.</b>	Når fjer opvarmes, har de den egenskab, at de i større eller mindre grad udvikler deres egen og andre lugte. <ul style="list-style-type: none"> <li>■ Lugten aftager efter tørring ved naturlig udluftning.</li> </ul>
<b>Der opstår statisk elektricitet på syntetiske tekstiler efter tørring</b>	Syntetisk materiale har en tendens til at opbygge statiske ladninger. <ul style="list-style-type: none"> <li>■ Tilsætning af skyllemiddel under vask i det sidste skyl kan reducere den statiske elektricitet under tørring.</li> </ul>
<b>Der er dannet fnug.</b>	Under tørringen løsnes de fnug, der hovedsagelig opstår, når man har tøjet på, og når det vaskes. Påvirkningen i tørretumbleren er derimod ringe. De fnug, der dannes, opfanges i fnugfiltrene og finfilteret og kan let fjernes. <ul style="list-style-type: none"> <li>■ Se afsnittet Rengøring og vedligeholdelse.</li> </ul>
<b>Tørringen varer meget længe eller stoppes.</b>	Der opfordres muligvis til at rengøre luftveje/luftføringen igen. <ul style="list-style-type: none"> <li>■ Kontroller alle mulige årsager som beskrevet nedenfor.</li> </ul>
	Fnugfiltret er tilstoppet med fnug. <ul style="list-style-type: none"> <li>■ Fjern fnuggene.</li> </ul>
	Luftkanalerne er tilstoppet med fx hår og fnug. <ul style="list-style-type: none"> <li>■ Rengør luftføringsområdet.</li> <li>■ Filteret i døren kan tages af, så luftføringsområdet nedeunder kan rengøres.</li> </ul>
	Aftræksrøret eller udmundingen kan fx være tilstoppet med hår og fnug. <ul style="list-style-type: none"> <li>■ Kontroller og rengør regelmæssigt alle dele i aftræksrøret (fx murrør, udvendigt gitter, bøjninger osv.).</li> </ul>
	Lufttilførslen er utilstrækkelig, fordi fx opstillingsrummet er meget lille.



Fejl	Årsag og udbedring
	<ul style="list-style-type: none"> <li>■ Åbn ved tørring et vindue eller en dør, så der kan strømme luft ind.</li> </ul> <p>Tekstilerne blev ikke centrifugeret tilstrækkeligt.</p> <ul style="list-style-type: none"> <li>■ Centrifuger fremover tekstilerne i vaskemaskinen ved højere omdrejningstal.</li> </ul> <p>Tørretumbleren er overfyldt.</p> <ul style="list-style-type: none"> <li>■ Vær opmærksom på tørreprogrammernes maksimale kapacitet.</li> </ul> <p>På grund af metallynlåse registreres tøjets fugtighedsgrad ikke nøjagtigt.</p> <ul style="list-style-type: none"> <li>■ Åbn fremover lynlåsene.</li> <li>■ Tør fremover kun tekstiler med lange lynlåse på varmluftprogrammet, hvis problemet optræder igen.</li> </ul>
<p><b>Der er kondensvand i tromlen.</b></p>	<p>Tørretumbleren er installeret til et fælles aftræksrør.</p> <ul style="list-style-type: none"> <li>■ Tørretumbleren må kun installeres med en tilbageslagsklap til det fælles aftræksrør.</li> <li>■ Kontroller regelmæssigt tilbageslagsklappen for en mulig defekt, og udskift evt. denne.</li> </ul>

## Service / garanti

---

### Kontakt i tilfælde af fejl

Kontakt forhandleren eller Miele Kundecenter, hvis det ikke er muligt selv at udbedre fejlen.

Telefonnummeret til Miele Kundecenter fremgår af omslaget til denne dokumentation.

Model og fabrikationsnummer bedes oplyst ved henvendelse til Miele Kundecenter. Begge oplysninger findes på typeskiltet.

### Ekstratilbehør

Til denne tørretumbler kan der købes ekstratilbehør hos Miele-forhandleren eller ved henvendelse til Mieles kundecenter.

## Service / garanti

### Miele Service

Mieles egen stab af mere end 60 kørende serviceteknikere er faguddannede specialister, som løbende gennemgår uddannelse på Mieles serviceskole. Teknikerne er placeret over hele landet og er klar til at rykke ud til kunderne med kort varsel. De dirigeres fra vores hovedkontor i Glostrup. Servicevognene er udstyret med alt, hvad der normalt skal bruges til en reparation, og der medbringes en stor mængde originale Miele-reservedele i servicevognen. Dermed er serviceteknikeren oftest i stand til at løse problemerne på stedet, og det er sjældent nødvendigt at vente mere end én dag på, at produktet igen er klar efter et driftsstop.

### Mieles garanti

Miele yder op til 24 måneders garanti på alle fabriksnye Miele-produkter og reparationer.

### At forebygge er bedre end at helbrede

Selv om Mieles produkter er driftssikre, kan de også vise symptomer på, at noget er på vej til at fungere mindre effektivt eller gå i stykker. Derfor er vores serviceabonnement den attraktive løsning mod ubehagelige overraskelser i form af driftsforstyrrelser eller driftsstop. Når der sættes ind i tide, viser det sig heldigvis ofte, at det kun er en mindre reparation eller udskiftning, der skal til, før alt igen fungerer, som det skal. Det betyder både tidsmæssige og driftsøkonomiske besparelser.

### Tegn et serviceabonnement

Miele tilbyder forskellige typer service-abonnementer, og man kan herved opnå dækning af arbejds løn, kørsel og reservedele. Det er også muligt at få en specialaftale, hvor vores tekniker kommer på forebyggende besøg.

### Servicebestilling

Bestilling af servicebesøg kan foretages hos Miele Kundecenter:

- [info@miele.dk](mailto:info@miele.dk)

- tlf. 43 27 15 10, hverdage ml. kl. 8:00 og kl. 16:00 (fredag 15:30)

## Opstillingsforhold

### Front

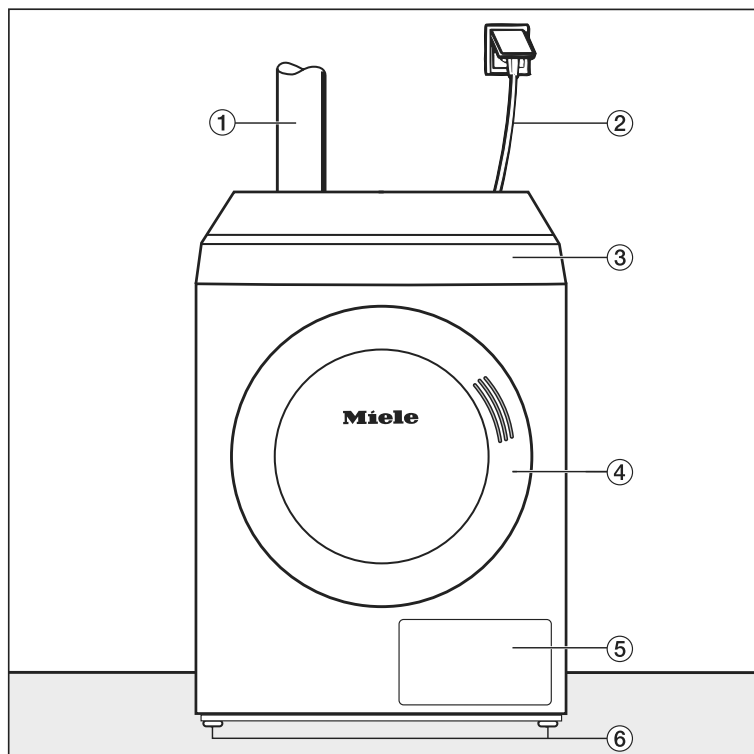

① Aftræksrør

② Eltilslutning

③ Betjeningspanel med touchdisplay

④ Dør

⑤ Fnugfilterklap

⑥ Fire højdejusterbare ben

### Set fra siden

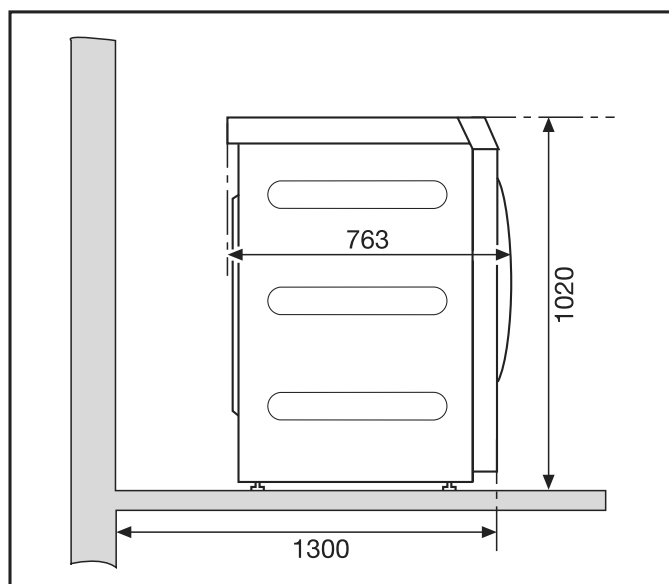

# Installation

## Set bagfra

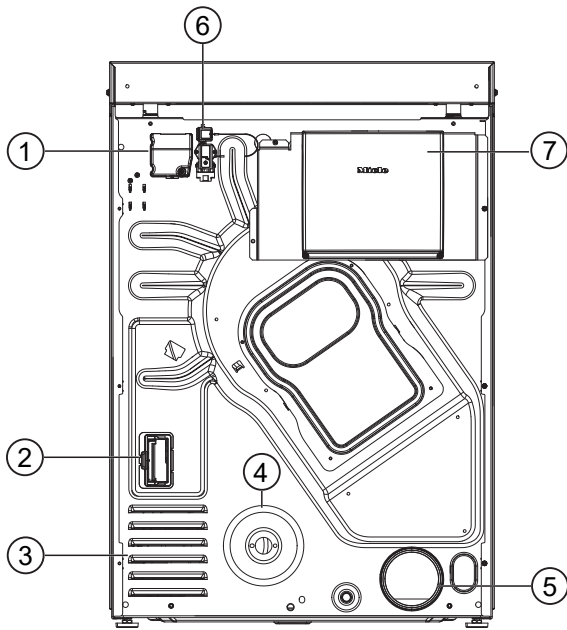

- ① Eltilslutning
- ② Skakt til kommunikationsmodul
- ③ Indsugningsåbninger til tørreluft
- ④ Gastilslutning 1/2" iht. ISO 7-1
- ⑤ Udluftningsstuds Ø 100 mm
- ⑥ Tilslutning til kommunikationsboks
- ⑦ Kommunikationsboks (ekstratilbehør)  
Til forbindelse med eksterne systemer.

## Set oppefra

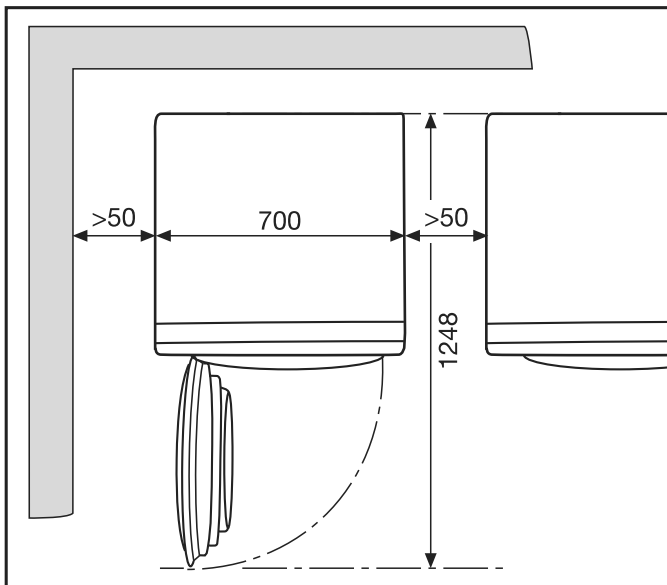

## Sokkelopstilling

Miele leverer diverse sokler som ekstratilbehør.

⚠ Risiko for personskade og skader på grund af manglende fastgørelse af tørretumbleren.  
Når den står på en sokkel, kan en ikke-fastgjort tørretumbler rutsje og falde ned fra soklen.  
Hvis tørretumbleren er placeret på en sokkel, skal den sikres mod at rutsje ned.  
Soklen skal være fastgjort til gulvet.

### Opstilling

#### Transport af tørretumbleren

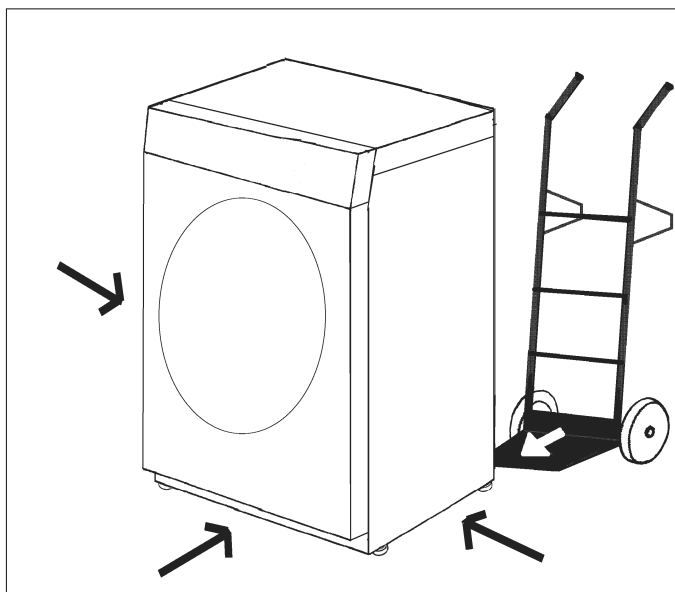

Transporter tørretumbleren til opstillingsstedet ved hjælp af egnet transportudstyr (fx en sækkevogn).

⚠ Fare for at komme til skade, hvis tørretumbleren tipper.  
Ved transport af tørretumbleren er der risiko for, at tørretumbleren vælter.  
Ved transport af tørretumbleren skal man sørge for, at den står helt stabilt.

#### Justering

⚠  
Der må ikke være en dør, der kan lukkes, en skydedør eller en dør med hængsling i modsatte retning i tørretumblerdørens drejeområde.

## Installation

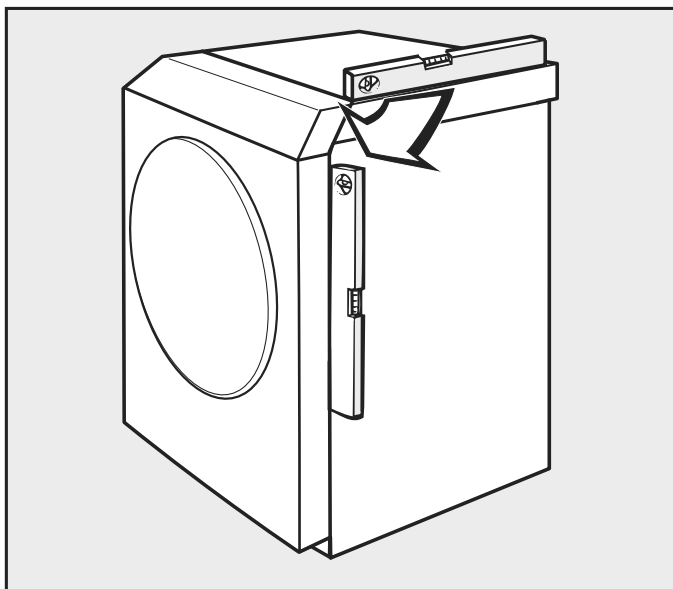

Tørretumbleren skal opstilles lodret og være fastgjort for at sikre sikker drift.

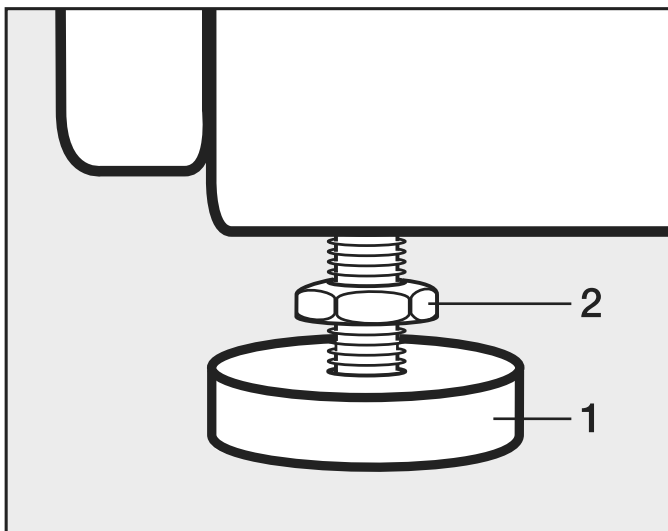

- Løsn skruerne (2).
- Eventuelle ujævnheder i gulvet udlignes ved at justere benene (1).
- Spænd skruerne (2) fast mod kabinettet.

### Tørretumbleren sikres mod at rutsje

⚠ Fare for gasudslip på gasopvarmede tørretumblere på grund af manglende fastgørelse til gulvet.

Hvis der skubbes til gasopvarmede tørretumblere ved en fejl, kan gasledningen blive beskadiget, og der kan trænge gas ud.

Fastgør altid gasopvarmede tørretumblere til gulvet med egnet fastgørelsesmateriale efter opstilling.

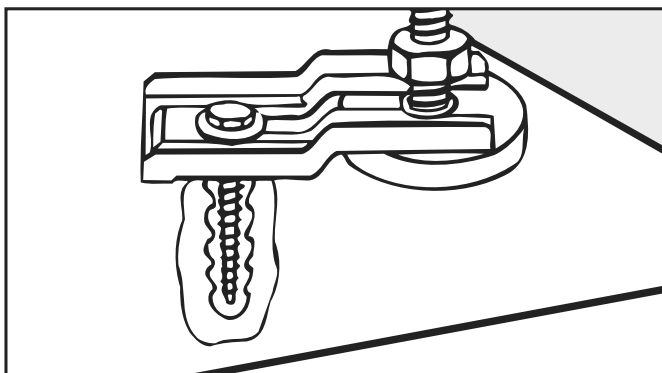

Fastgør tørretumbleren ved maskinbenene med spændebånd (tilbehør).

## Eltilslutning

Tørretumbleren leveres med en tilslutningsledning uden stik.

⚠ Nominel effekt og sikring fremgår af typeskiltet. Sammenlign oplysningerne på typeskiltet med elnettets data.

Se installationsanvisningen ved tilslutning af maskinen.

Tilslutning må kun udføres af en uddannet fagmand.

Tørretumbleren kan tilsluttes via en egnet stikforbindelse.

Ved fast tilslutning skal der på opstillingsstedet være en separationsanordning til hver pol.

Ved gruppeafbryder forstås kontakt med en kontaktåbning på mere end 3 mm, herunder LS-kontakter, sikringer og relæer (IEC/EN 60947).

Ved tilslutning til elnettet skal tørretumblernes L-fase forbindes med elnettets L-fase. Tørretumblernes neutrale N-leder skal være forbindes med elnettets neutrale N-leder. Hvis forbindelserne byttes om, vil flammedetektionen ikke fungere. Ved opvarmning giver tørretumbleren følgende fejlmeddelelse *F98*,

Stikudtaget eller sikkerhedsafbryderen skal altid være tilgængelig.

⚠ Hvis tørretumbleren afbrydes fra nettet, skal sikkerhedsafbryderen kunne lukkes, eller separationsstedet skal kunne overvåges hele tiden.

Geninstallation af tilslutningen, ændringer i anlægget eller kontrol af jordledningen, inkl. konstatering af rigtig sikring, må kun foretages af autoriserede fagfolk, da disse er bekendt med de forskellige regler og de særlige krav fra elforsyningsselskabet.

Hvis der er angivet flere spændingsværdier på typeskiltet, kan tørretumbleren omstilles til den pågældende indgangsspænding. Denne omstilling må kun udføres af Miele Service eller autoriserede fagfolk. Ved omstillingen skal vejledningen i ændring af spændingsføringen, der er vist på diagrammet, følges.

### Skal ekstrabeskyttes jf. Stærkstrømsregulativet.

► Hvis de lokale forskrifter kræver installation af et fejlstrømsrelæ (HPFI), skal der altid anvendes et fejlstrømsrelæ af typen B.

# Installation

## Tilførselsluft og aftræksluft

### Ventilation og udluftning

Luften til tørring tages fra luften i opstillingsrummet. Sørg derfor for tilstrækkelig ventilation af rummet, fx ved hjælp af ventilationsåbninger i ydervæggen, der ikke kan lukkes.

- Ventilationsåbninger må ikke kunne tildækkes.
- Ved opstilling af flaskegasopvarmede maskiner under terræn skal brugeren af anlægget sørge for de nødvendige ventilationsfaciliteter i henhold til reglerne for flaskegas.
- Rumventilationen er korrekt, når der ikke opstår undertryk. Undgå undertryk, fx via ventilationsåbninger i ydervæggen. Derved sikres det, at
  - aftræksluften fra tørretumbleren fjernes helt.
  - at gassens brændegenskab er perfekt.
- Der skal være et tværsnit på  $237 \text{ cm}^2$  pr. ventilationsåbning for hver tørretumbler.

Tørretumbleren suger luften ind på bagsiden. Derfor skal der sikres en tilstrækkelig stor afstand til væggen. Ellers er der ikke garanteret tilstrækkelig lufttilførsel, og tørretumbleren kan være begrænset i sin funktion. Overhold de nødvendige vægafstande. Luftspalten mellem tørretumblerens underside og gulvet må aldrig reduceres af fx sokkel-lister, højluvede tæpper el. lign.

Tørretumbleren er en gaskamin uden strømningsbeskyttelse med en ventilator bag varmelegemet (type: B22).

### Aftrækskanaler

Udblæsningsluftblandingen fra gasopvarmede tørretumblere skal ledes ud gennem en egnet skorsten og ud i det fri gennem taget enkeltvis. Ved fælles aftræksrør skal der på hver tørretumbler monteres en tilbageslagsklap.

Undtagelser i forbindelse med udformningen af aftrækskanalen skal udføres i overensstemmelse med det pågældende lands bygningsreglementer. Spørg skorstensfejeren i distriktet.

- Aftræksrørene skal være så korte som muligt.
- Ved tilslutning af aftræksrøret til udluftningsstudsen på en maskine skal man sørge for god forbindelse og lufttæthed.
- Anvend kun varmebestandigt materiale med en temperaturbestandighed på min.  $80^\circ\text{C}$ .
- Der opstår kondens i aftræksrøret. Der skal derfor indsættes et kondensatafløb på det laveste punkt i aftræksrøret.

### Den samlede rørlængde beregnes

Aftrækskanaler med bøjninger og forskellige elementer giver aftræksluften friktionsmodstand. Friktionsmodstanden udtrykkes som sammenligningsrørlængde. **Sammenligningsrørlængden** (skema I) viser, hvor meget større modstanden er i fx en bøjning i forhold til 1 meter lige kunststofaftræksrør.

Når længden af alle sammenligningsrørlængder lægges sammen, får du den **samlede rørlængde**. Den samlede rørlængde er udtryk for modstanden i det samlede aftrækssystem.



Da en større **rørdiameter reducerer** modstanden, kræver en større samlet rørlængde en større rørdiameter (skema II).

Fremgangsmåde

1. Mål den nødvendige længde på det lige aftræksrør, der skal føres. Gang denne værdi med den tilsvarende sammenligningsrørlængde fra **skema I**.
2. Beregn antallet af nødvendige bøjninger og dele. Læg deres sammenlignende rørlængder sammen ved hjælp af **skema I**.
3. Når alle de beregnede sammenligningsrørlængder lægges sammen, fås den samlede rørlængde.
4. Se i **skema II**, hvilken rørdiameter der kræves til den samlede rørlængde.

Skema I	
Dele	Sammenligningsrørlængde
<b>Aftrækslange (alu-flex)* / rør (temperaturbest. min. 80°C)</b> - 1 m lige ført eller 1 m lige rør - Bøjning 45° (bøjningsradius = 0,25 m) - Bøjning 90° (bøjningsradius = 0,25 m)	1,0 m 0,6 m 0,8 m
<b>Brug af murrør eller vinduestilslutning er en undtagelse ved føring af aftrækskanalen. Lokale forskrifter skal overholdes. Spørg den lokale skorstensfejer.</b>	
<b>Murrør* eller vinduestilslutning*</b> - med gitterindsats - med tilbageslagsklap (svingende klap)	3,8 m 1,5 m
<b>Tilbageslagsklap</b>	14,3 m
* ekstratilbehør	

Skema II	
Maks. tilladt samlet rørlængde	påkrævet diameter
20 m	100 mm
40 m	125 mm
80 m	150 mm

# Installation

## Beregningseksempel

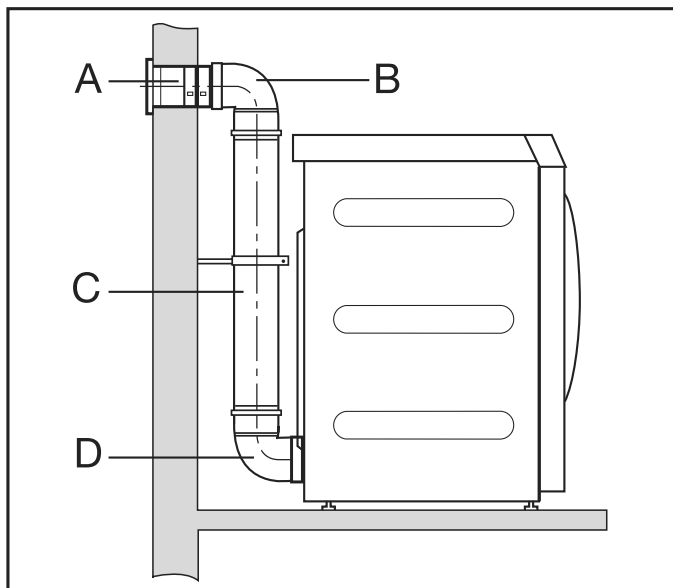

<b>A</b>	<b>Murrør, med gitterindsats</b> = 1 x 3,8 m sammenligningsrørlængde	= 3,8 m
<b>B/D</b>	<b>2 bøjninger, 90°</b> = 2 x 0,8 m sammenligningsrørlængde	= 1,6 m
<b>C</b>	<b>0,5 m rør</b> = 0,5 x 1 m sammenligningsrørlængde	= 0,5 m
Samlet rørlængde		= 5,9 m

**Resultat:** Den samlede rørlængde er mindre end 20 m (iht. skema II). Derfor er en rørdiameter på 100 mm tilstrækkelig.

## Dimensionering aftrækstilslutning

### Set oppefra

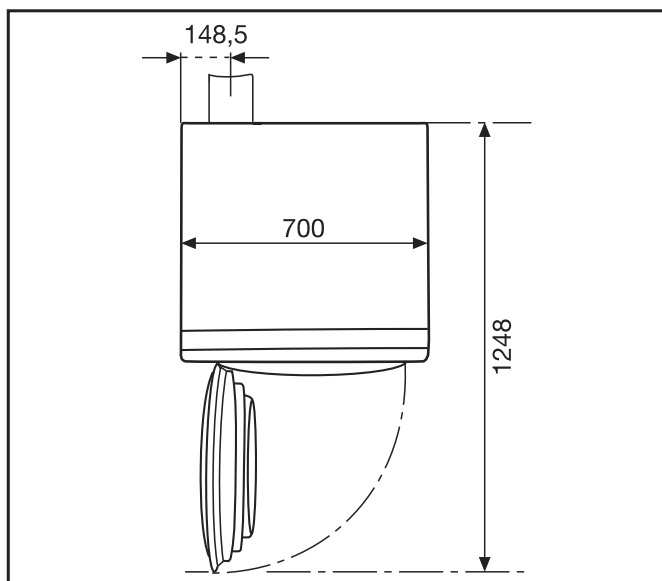

### Set bagfra

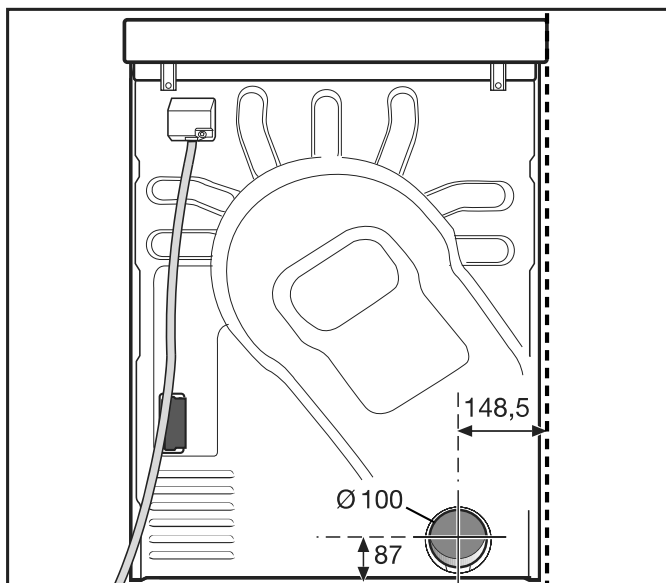

## Aftrækskanal med rør

Der skal bruges

- tilslutningsstuds (medfølger)
- gængse rør og overgangsstykker.

Anvend kun varmebestandige materialer med en temperaturrestandighed på min. 80 °C.

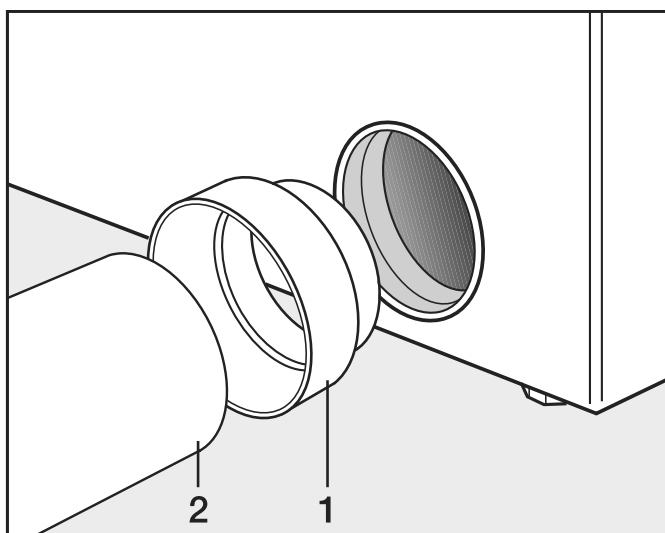

- Installer tilslutningsstuds (1) og rør (2).

⚠ Vikl varmebestandigt metalbånd rundt om de sammenføjede punkter.

## Aftrækskanal med alu-flex

Der skal bruges

- - adapter (medfølger).
- - alu-flex aftræksslange (ekstratilbehør).

## Installation

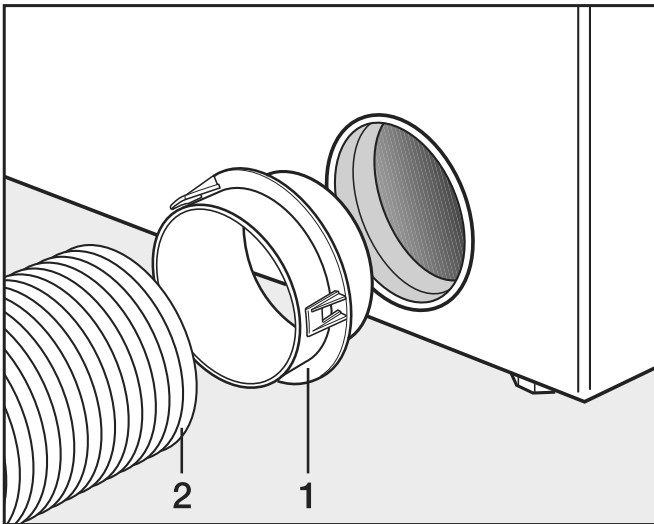

- Installer adapter (1) og alu-flex-aftræksslange (2).



Vikl varmebestandigt metalbånd rundt om de sammenføjede punkter.

### Fælles aftræksrør

Et fælles aftræksrør er kun tilladt i undtagelsestilfælde. Det fælles aftræksrør skal være godkendt af distriktets skorstensfejer.



Der skal installeres en tilbageslagsklap på hver tørretumbler. Ellers kan tørretumblerne blive beskadiget af kondensvand, der løber tilbage, og den elektriske sikkerhed kan blive påvirket.

Ved installation af 3 til maks. 5 tørretumblere til det fælles aftræksrør skal rørdiameteren **D** øges.

Antal tørretumblere	Forstørrelsesfaktoren på rørdiameteren ses i skema II
3	1,25
4 - 5	1,5

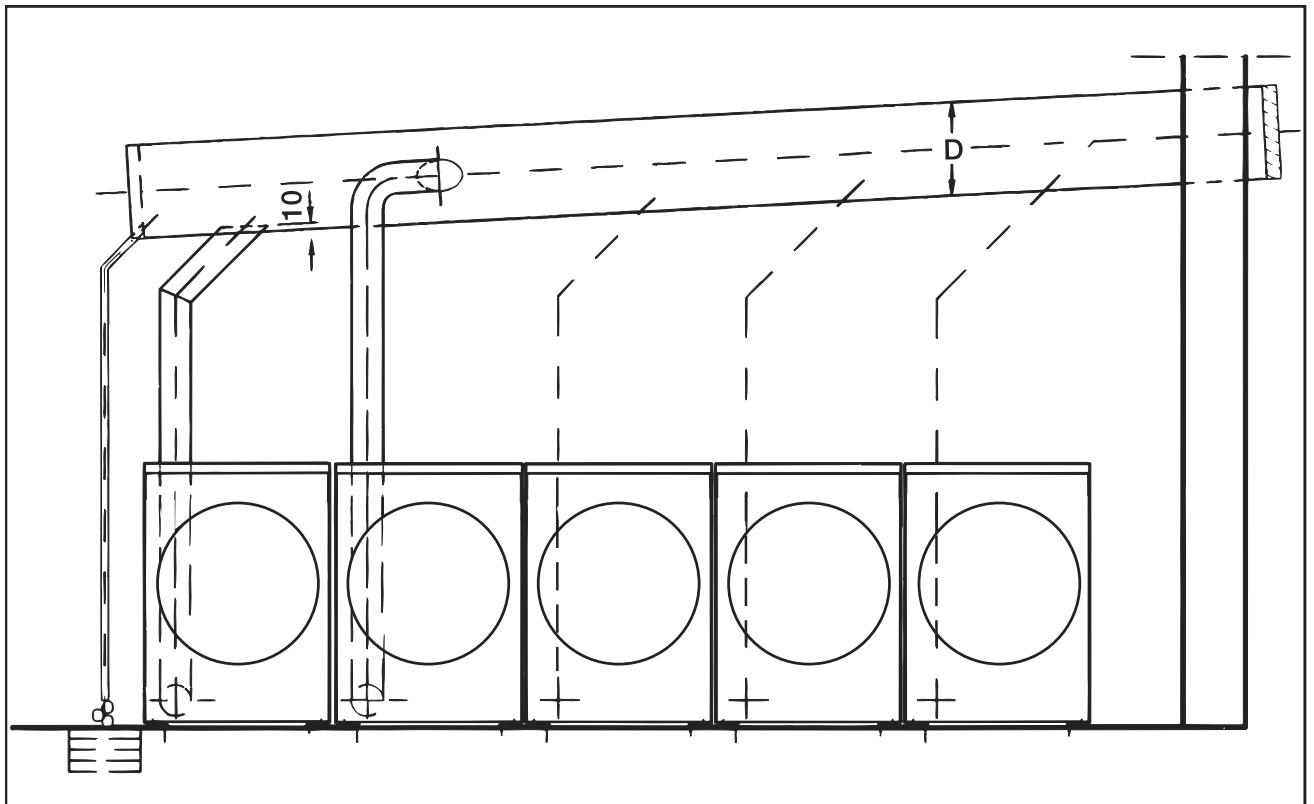

# Installation

## Gas

### Anvisninger om tilslutning og omstilling

Afbryder og tilslutningssslange til gastilslutningen skal forefindes på opstillingsstedet. Egnede tilslutningsslange kan bestilles hos Miele som ekstra tilbehør.

#### Første tilslutning

Den første tilslutning skal foretages af en autoriseret specialvirksomhed i overensstemmelse med de landespecifikke regler.

⚠ Tørretumbleren skal ved levering kunne betjenes i overensstemmelse med den eksisterende gasfamilie, gasgruppe og tilslutningstryk.

Denne tørretumbler er ved levering egnet til brug med **naturgas E (H), G 20**.

Typeskiltet giver oplysninger om gasindgangstrykket og det tilsvarende dyseindgangstryk. Sammenlign oplysningerne på typeskiltet med data fra gasforsynings-selskabet.

De nødvendige indstillinger for gasventilen er beskrevet i vedlagte indstillings- og konverteringsvejledning.

#### Omstilling til en anden gastype

⚠ Risiko ved ikke korrekt udført omstilling.  
Omstillinger på tørretumbleren må kun udføres af en gasmester.

Hvis tørretumbleren skal omstilles til en anden gastype end anført på typeskiltet, skal vedlagte Installings- og konverteringsvejledning følges.

⚠ Fare for eksplosion ved utætte gastørretumblere.  
Når arbejdet er afsluttet, er der risiko for, at den gasopvarmede tørretumbler bliver utæt, og at der slipper gas ud.  
Kontroller tørretumbleren for tæthed efter afslutning af arbejdet under idriftsættelse, vedligeholdelse, ombygning og reparation. Vær især opmærksom på målestudserne på gasventilen. Kontrollen skal udføres med såvel tændt som slukket brænder.

#### Rækkefølge ved ibrugtagning eller omstilling

⚠  
Kontroller, om der er taget hensyn til de punkter, der er anført i afsnittet "Lufttilførsels- og aftræksvejledning".

Følg ubetinget den nedenstående rækkefølge ved ibrugtagningen eller omstilling:

1. Spørg det ansvarlige gasforsynings-selskab om den eksisterende gasfamilie, gasgruppe og tilslutningstryk. Sammenlign værdierne med de værdier, der er angivet på tørretumblerens typeskilt.
2. Kontroller og indstil dysetrykket iht. skemaerne "Indstillingsværdier for naturgas" og "Indstillingsværdier for flaskegas".
3. Ved afvigelse i gasfamilie, gasgruppe eller tilslutningstryk skal der foretages en omstilling i henhold til anvisningerne i afsnittet Anvisninger om tilslutning og omstilling. Udskift også typeskiltet.  
Ved skift af gasfamilie skal vedlagte Anvisninger om tilslutning og omstilling følges. Hvis der ikke medfølger et indstillings- og ombygningssæt kan det bestilles ved henvendelse til Miele Service. Oplys følgende:

- model
- tørretumblernummer
- gasfamilie
- gasgruppe
- gastilslutningstryk
- opstillingsland

Indstil dysetrykket på tørretumblernes gasreguleringsventil (se afsnittet Indstillingsværdier for naturgas/flaskegas og vedlagte Anvisninger om tilslutning og omstilling).

4. Tænd alle eksisterende gaskomponenter inkl. den installerede tørretumbler.
5. Mål tilslutningstrykket. **Tilslutningstrykket skal overholde angivelserne på typeskiltet og vedlagte Anvisninger om tilslutning og omstilling.**

## Skemaer

Nødvendig gennemstrømningsmængde

	Nominal termisk påvirkning Hi	Gennemstrømningsmængde
Naturgas E	8 kW	0,847 m <sup>3</sup> /h
Naturgas LL	8 kW	0,985 m <sup>3</sup> /h
Flaskegas	7,5 kW	0,571 kg/h

Forbrugsvarmeværdier

Følgende forbrugsvarmeværdier er lagt til grund for tilslutningsværdien (gasreferenceværdier): temperatur 15 °C; absolut tryk: 1013 mbar):

Naturgas E (G 20)	34,02 MJ/m <sup>3</sup> (Hi)
Naturgas LL (G 25)	29,25 MJ/m <sup>3</sup> (Hi)
Flaskegas (G 31)	46,3 MJ/kg (Hi) densitet: 1,55 lufttæthed: 1,2 kg/m <sup>3</sup>

Gastilslutningstryk

Hvis et tilslutningstryk på 15 mbar for naturgas underskrides (evt. pga. trykfald i forsyningsnetværket), skal gasforsyningsgesellschaften informeres.

Land	Gaskategori	Tilslutningstryk (naturgas) (mbar)			Tilslutningstryk (flaskegas) (mbar)		
		n <sub>p</sub>	min <sub>p</sub>	max <sub>p</sub>	n <sub>p</sub>	min <sub>p</sub>	max <sub>p</sub>
AT	II <sub>2</sub> H3B/P	20	17	25	50	42,5	57,5
BE	I <sub>2</sub> E(R)	20	17	25 (Es)	-	-	-
		25	20	30 (Ei)	-	-	-
BG	II <sub>2</sub> H3B/P	20	17	25	29	25	35
CH	II <sub>2</sub> H3B/P	20	17	25	50	42,5	57,5
CY	II <sub>2</sub> H3B/P	20	17	25	29	25	35

# Installation

Land	Gaskategori	Tilslutningstryk (naturgas) (mbar)			Tilslutningstryk (flaskegas) (mbar)		
		$p_n$	$p_{min}$	$p_{max}$	$p_n$	$p_{min}$	$p_{max}$
CZ	I <sup>2</sup> H3B/P	20	17	25	29	25	35
DE	I <sup>2</sup> ELL3B/P	20	18	25	50	42,5	57,5
DK	I <sup>2</sup> H3B/P	20	17	25	29	25	35
EE	I <sup>2</sup> H3B/P	20	17	25	29	25	35
ES	I <sup>2</sup> H3P	20	17	25	37	25	45
FI	I <sup>2</sup> H3B/P	20	17	25	29	25	35
FR	I <sup>2</sup> H3P	20	17	25	37	25	45
GB	I <sup>2</sup> H3P	20	17	25	37	25	45
GR	I <sup>2</sup> H3B/P	20	17	25	29	25	35
HR	I <sup>2</sup> H3B/P	20	17	25	29	25	35
HU	I <sup>2</sup> H3B/P	25	18	33	50	42,5	57,5
IE	I <sup>2</sup> H3P	20	17	25	37	25	45
IS	I <sup>2</sup> H3P	20	17	25	30	25	35
IT	I <sup>2</sup> H3B/P	20	17	25	30	25	35
LT	I <sup>2</sup> H3B/P	20	17	25	29	25	35
LU	I <sup>2</sup> E3B/P	20	17	25	29	25	35
LV	I <sup>2</sup> H3B/P	20	17	25	29	25	35
MT	I <sup>3</sup> B/P	-	-	-	29	25	35
NL	I <sup>2</sup> EK3B/P	20 (E)	17 (E)	25 (E)	29	25	35
		25 (K)	20 (K)	30 (K)			
	I <sup>2</sup> L3B/P	25	20	30	29	25	35
NO	I <sup>2</sup> H3B/P	20	17	25	29	25	35
PL	I <sup>2</sup> E3P	20	17	25	37	25	45
PT	I <sup>2</sup> H3P	20	17	25	37	25	45
RO	I <sup>2</sup> H3B/P	20	17	25	29	25	35
SE	I <sup>2</sup> H3B/P	20	17	25	29	25	35
SI	I <sup>2</sup> H3B/P	20	17	25	29	25	35
SK	I <sup>2</sup> H3B/P	20	17	25	29	25	35



Land	Gaskategori	Tilslutningstryk (naturgas) (mbar)			Tilslutningstryk (flaskegas) (mbar)		
		$p_n$	$p_{min}$	$p_{max}$	$p_n$	$p_{min}$	$p_{max}$
TR	II <sub>2</sub> H3B/P	20	17	25	29	25	35

## Gasindstillingsværdier

Model	Varmeeffekt	Dysediameter	Dysetryk i mbar				
			2E/2H (AT, BE, BG, CH, CY, CZ, DE, DK, EE, ES, FI, FR, GB, GR, HR, HU, IE, IT, IS, LT, LU, LV, NL, NO, PL, PT, RO, SE, SI, SK, TR)	2LL/2L (DE, NL)	2 K* (NL)	3B/P (AT, BG, CH, CY, CZ, DE, DK, EE, ES, FI, GR, HR, HU, LT, LU, LV, MT, NL, NO, RO, SE, SI, SK, TR)	3P (FR, GB, IE, IS, IT, PL, PT)
Naturgas PDR 910	6,6/8,0 kW	2,6 mm	4,9/8,3	7,1/12,0	7,1/12,0	-	-
Flaskegas PDR 910	6,0/7,5 kW	1,8 mm	-	-	-	6,0/9,0	8,0/12,0

\*\* Kun for Holland

 Fare for elektrisk stød og tilskadekomst ved anvendelse af tørretumbleren uden komplet monteret kabinet.

Uden komplet monteret kabinet er der fare på grund af adgang til strømførende eller roterende maskindele.

Kontroller efter opstilling af maskinen, at alle tørretumblerens aftagelige udvendige kabinetdele monteres komplet igen.

## Ekstratilbehør

---

► Tilbehørsdele må kun monteres, hvis de udtrykkeligt er frigivet af Miele. Hvis andre dele monteres, bortfalder reklamationsretten, garantien og/eller produktansvaret.

### Kommunikationsboks

Kommunikationsboksen kan anvendes til tilslutning af ekstern hardware fra Miele og andre udbydere til Miele Professional-maskinen. Ekstern hardware er fx betalingssystem, spidsbelastningsanlæg, tryksensor eller en ekstern ventilationsklap.

Kommunikationsboksen forsynes med netspænding via Miele Professional-maskinen.

Sættet, som kan købes separat, består af kommunikationsboksen og tilhørende fastgøringsmaterialer og kan nemt anbringes på maskinen eller en væg.

### XKM 3200 WL PLT

Via Miele-kommunikationsmodulet, der leveres som ekstratilbehør, kan der oprettes en dataforbindelse mellem Miele Professional-maskinen og en databehandlingsenhed efter Ethernet- eller WLAN-standarden. Begrebet WLAN er kun kendt i de tysktalende lande. Wi-fi er internationalt.

Kommunikationsmodulet skubbes ind i kommunikationsskakt på maskinerne. Kommunikationsmodulet giver mulighed for intelligent kommunikation med eksterne systemer via app (fx centrale intelligente betalingsterminaler eller betalingsløsninger). Desuden kan der vises detaljerede informationer om maskin- og programstatus.

Dette modul er basis for ledningsforbundet kommunikation med Miele MOVE.

Maskinen kan ikke tilsluttes til Miele App (husholdning).

Kommunikationsmodulet er udelukkende beregnet til erhvervsmæssig brug og forsynes med netspænding direkte via Miele Professional-maskinen. En ekstra nettilslutning er ikke nødvendig. Ethernet-interfacet, der ledes ud af kommunikationsmodulet, overholder SELV (sikkerheds-svagstrøm) i henhold til EN 60950. Tilsluttede eksterne produkter skal ligeledes opfylde SELV.

### Databeskyttelse og datasikkerhed

Når netværksfunktionen er aktiveret, og produktet er forbundet med internettet, sender produktet følgende data til Miele-Cloud:

- Produktserienummer
- Produkttype og teknisk udstyr
- Produktstatus
- Information om produktets softwareversion

Disse data knyttes ikke til en bestemt bruger og gemmes heller ikke permanent. Først når dit produkt linkes til en bruger, lagres dataene permanent, og dataene tilknyttes specifikt. Dataoverførslen og -behandlingen sker i overensstemmelse med Miele's høje sikkerhedsstandard.

### Netværkskonfiguration standardindstilling

Alle indstillinger for kommunikationsmodulet eller dit integrerede wi-fi-modul kan stilles tilbage til standardindstilling. Nulstil netværkskonfigurationen, hvis du vil bortskaffe eller sælge dit produkt eller tager et brugt produkt i brug. Kun på denne måde sikres det, at alle personlige data er fjernet, og den tidligere ejer ikke længere har adgang til produktet.

### Ophavsrettigheder og licenser

Til betjening og styring af kommunikationsmodulet anvender Miele egen eller tredjeparts software, der ikke falder under en såkaldt open source-licensbetingelse. Softwaren/softwarekomponenterne er ophavsretsligt beskyttede. Miele's og tredjeparts ophavsrettigheder skal respekteres.

Desuden indeholder kommunikationsmodulet softwarekomponenter, som distribueres under open source-licensbetingelser. De indeholdte open source-komponenter og tilhørende ophavsretlige påtegninger, eksemplarer af de aktuelt gældende licensbetingelser samt eventuel øvrig information kan tilgås lokalt via IP gennem en webbrowser (*https://<ip adresse>/Licenses*). De heri indeholdte regler for erstatningsansvar og garanti for open source-licensbetingelser gælder udelukkende i forhold til respektive rettighedsindehaver.

### Betalingsystem

Tørretumbleren kan udstyres med et Miele-betalingsystem (ekstraudstyr). Oprettelse af et betalingsystem skal foretages ved første ibrugtagning. Kontakt Miele Service ved et eventuelt senere ønske om ændring.

Til tilslutning af et betalingsystem kræves tilbehørsdelen Miele-Connector Box eller KOM-modul.
---

## Tekniske data

---

Højde	1020 mm
Bredde	700 mm
Dybde	763 mm
Dybde ved åben dør	1248 mm
Vægt	75 kg
Tromleindhold	180 l
Kapacitet i kg	10 kg (vægt på tørre tekstiler)
Tilslutningsledningens længde	1600 mm
Tilslutningsspænding	Se typeskiltet
Tilslutningsværdi	Se typeskiltet
Sikring	Se typeskiltet
Glødepærens effekt	Se typeskiltet
Godkendelser	Se typeskiltet
Maks. gulvbelastning under drift	883 N
Produktsikkerhedsnorm	iht. EN 10472, EN 60335
Lydniveau på arbejdsstedet iht. EN ISO 11204/11203	< 70 dB re 20 µPa
Frekvensbånd	2,4000 GHz – 2,4835 GHz
Maks. sendeeffekt	< 100 mW

### EU-konformitetserklæring

Miele erklærer hermed, at tørretumbleren PT012 overholder direktiv 2014/53/EU.

Den komplette tekst til EU-konformitetserklæringen er tilgængelig på en af følgende websider:

- <https://www.miele.dk/professional/index.htm> under Produkter, Downloads
- <https://www.miele.dk/professional/brugsanvisninger-177.htm> ved indtastning af produktnavn eller serienummer



# Miele

Miele A/S  
Erhvervsvej 2  
2600 Glostrup  
[www.miele.dk](http://www.miele.dk)

Afdeling:  
Kundecenter

Telefon:  
43 27 15 10

E-mail:  
[profservice@miele.dk](mailto:profservice@miele.dk)



Miele & Cie. KG  
Carl-Miele-Straße 29, 33332 Gütersloh, Tyskland