

## Mode d'emploi Lave-linge



Veillez **impérativement** lire le mode d'emploi avant l'installation et la mise en service de cet appareil. Vous veillerez ainsi à votre sécurité et éviterez d'endommager l'appareil.

# Contenu

---





<b>Votre contribution à la protection de l'environnement</b> .....	6
<b>Consignes de sécurité et mises en garde</b> .....	7
<b>Utilisation du lave-linge</b> .....	14
Bandeau de commande .....	14
Écran tactile et touches sensibles .....	14
Menu principal .....	15
Exemples d'utilisation .....	16
Déplacer des programmes .....	17
<b>Première mise en service</b> .....	19
Miele@home .....	20
1. Régler la langue d'affichage .....	21
2. Activer Miele@home .....	21
3. Régler le format horaire .....	22
4. Démonter les sécurités de transport .....	22
5. Mise en service de TwinDos .....	23
6. Démarrer le programme pour le calibrage .....	26
<b>Lavage écologique</b> .....	27
Hygiène du lave-linge .....	27
Feedback .....	28
<b>1. Préparation du linge</b> .....	29
<b>2. Sélection du programme</b> .....	30
<b>3. Sélectionner les réglages du programme</b> .....	31
<b>4. Chargement du lave-linge</b> .....	33
<b>5. Ajout de détergent</b> .....	34
TwinDos .....	34
Tiroir à produits .....	36
Dosage par capsules .....	38
<b>6. Démarrer un programme</b> .....	40
Ajouter du linge pendant le déroulement du programme (AddLoad) .....	40
<b>7. Fin du programme</b> .....	41
<b>Essorage</b> .....	42
<b>Tableau des programmes</b> .....	44

<b>Options</b> .....	52
Quick .....	52
Hydro plus .....	52
Rinçage supplémentaire.....	52
SingleWash.....	52
Prélavage.....	52
Trempage.....	52
Intensif .....	53
AllergoWash .....	53
Très délicat .....	53
Extra silencieux .....	53
Arrêt cuve pleine.....	53
<b>Tableau des programmes de lavage - Options</b> .....	54
<b>Déroulement des programmes</b> .....	56
<b>Modification du déroulement du programme</b> .....	59
Modifier un programme (sécurité enfants) .....	59
Interrompre un programme .....	59
Annuler un programme.....	59
<b>Symboles d'entretien</b> .....	60
<b>Programmes favoris</b> .....	61
<b>Assistant lavage</b> .....	62
<b>Minuteur</b> .....	63
SmartStart .....	64
<b>Détergents</b> .....	65
Choix de la bonne lessive .....	65
Adoucissant.....	65
Accessoires pour le dosage .....	65
Produits de traitement complémentaire du linge .....	65
Recommandation de lessive Miele .....	67
Recommandation de lessive conformément au règlement (UE) n° 1015/2010 ..	68
<b>Remplacer la cartouche TwinDos</b> .....	69
<b>Nettoyage et entretien</b> .....	70
Nettoyer la carrosserie et le bandeau .....	70
Nettoyer le tiroir à produits.....	70
Lavage du tambour (Info hygiène).....	72
Entretien TwinDos.....	72
Nettoyage du filtre du tuyau d'arrivée d'eau .....	73

# Contenu

---

<b>Que faire si ...</b> .....	74
Impossible de démarrer un programme de lavage .....	74
Message d'anomalie après une annulation de programme .....	75
Message d'anomalie en fin de programme .....	76
Messages ou anomalies du système TwinDos.....	78
Problèmes d'ordre général avec le lave-linge .....	80
Le résultat de lavage n'est pas satisfaisant. ....	82
La porte ne s'ouvre pas.....	83
Ouvrir la porte en cas de vidange obstruée et/ou de panne de courant .....	84
<b>Service après-vente</b> .....	86
Contact en cas d'anomalies.....	86
Base de données EPREL .....	86
Accessoires en option .....	86
Garantie.....	86
<b>Installation</b> .....	87
Vue de face.....	87
Vue de dos .....	88
Surface d'installation.....	89
Transport du lave-linge sur le lieu d'installation .....	89
Démonter la sécurité de transport.....	90
Montage de la sécurité de transport .....	92
Équilibrage du lave-linge .....	93
Dévisser et bloquer les pieds .....	93
Encastrement sous un plan de travail .....	94
Colonne lavage-séchage .....	94
Le système de protection contre les fuites d'eau .....	95
Arrivée d'eau .....	97
Vidange .....	99
Montage de la crosse.....	99
Raccordement direct au siphon d'un évier .....	100
Raccordement électrique .....	101
<b>Caractéristiques techniques</b> .....	102
Déclaration de conformité.....	103
<b>Données de consommation</b> .....	104
<b>Réglages</b> .....	105
Sélectionner vos réglages .....	105
Modifier les réglages .....	105
Quitter le menu Réglages .....	105

Commande / Affichage 	106
Langue 	106
Consommation	106
Code de verrouillage	106
Mémoire	107
Heure	107
Volume	107
Luminosité de l'écran	107
Unité de température	107
Mise veille «affichage»	107
Déroulement programme	108
TwinDos	108
Salissure	108
Niveau Hydro plus	108
Niveau de rinçage max.	109
Durée de trempage	109
Tps prélavage suppl. coton	109
Rythme délicat	109
Infroissable	109
Mise en réseau	110
Miele@home	110
SmartGrid	111
Commande à distance	111
Mise à jour à distance	112
Paramètres de l'appareil	113
Informations légales	113
Droits d'auteur et licences pour le logiciel de configuration et de commande	113
Droits d'auteur et licences pour le module de communication	113
Conditions d'installation	114
Pression d'eau faible	114
Refroidissement bain	114
Réduction température	114
<b>Lessives et produits d'entretien</b>	<b>115</b>
Lessive	115
Lessives spéciales 	116
Produits d'entretien des textiles 	117
Additifs 	117
Entretien de l'appareil	117

# Votre contribution à la protection de l'environnement

---

## Mise au rebut de l'emballage

Nos emballages sont simples d'utilisation et protègent votre appareil des dommages qui peuvent survenir pendant le transport. Les matériaux d'emballage ont été sélectionnés d'après des critères environnementaux et de facilité d'élimination ; ils sont généralement recyclables.

Le recyclage de l'emballage économise les matières premières. Faites appel aux points de collecte spécifiques de matériaux et des possibilités de restitution. Votre revendeur Miele récupère les emballages de transport.

## Mise au rebut de l'ancien appareil

Les appareils électriques et électroniques contiennent souvent des matériaux précieux. Cependant, ils contiennent aussi des substances toxiques nécessaires au bon fonctionnement et à la sécurité des appareils. Si vous déposez ces appareils usagés avec vos ordures ménagères ou les manipulez de manière non conforme, vous risquez de nuire à la santé des personnes et à l'environnement. Ne jetez jamais vos anciens appareils avec vos ordures ménagères.



Faites appel aux points de collecte mis en place par votre commune, votre revendeur ou Miele, ou rapportez votre appareil dans un point de collecte spécialement dédié à l'élimination gratuite de ce type d'appareil. Vous êtes légalement responsable de la suppression des éventuelles données à caractère personnel figurant sur l'ancien appareil à éliminer. Vous êtes légalement tenu(e) de retirer sans les détruire les lampes ainsi que les piles et accumulateurs usagés non fixés à votre appareil qui peuvent être retirés sans être endommagés. Apportez-les à un point de collecte adapté, où elles peuvent être mises au rebut gratuitement. Afin de prévenir tout risque d'accident, veuillez garder votre ancien appareil hors de portée des enfants jusqu'à son retrait.

## Consignes de sécurité et mises en garde

Ce lave-linge répond aux réglementations de sécurité en vigueur. Toute utilisation non conforme peut toutefois causer des dommages corporels et matériels.

Lisez attentivement le mode d'emploi avant de mettre le lave-linge en service. Vous y trouverez des informations importantes sur le montage, la sécurité, l'utilisation et l'entretien de cet appareil. Ainsi, vous vous protégerez et vous éviterez toute détérioration de votre lave-linge.

Conformément à la norme CEI 60335-1, Miele indique expressément de lire impérativement le chapitre pour l'installation du lave-linge et de suivre les consignes de sécurité et de mise en garde.

Miele ne peut être tenu responsable des dommages dus au non-respect des consignes.

Conservez ce mode d'emploi et remettez-le au nouveau propriétaire en cas de cession de l'appareil.

### Utilisation conforme

- ▶ Ce lave-linge est destiné à être utilisé dans un environnement ménager ou analogue.
- ▶ Il ne convient pas à un usage en extérieur.
- ▶ Ce lave-linge est strictement réservé à un usage domestique et au lavage de textiles dont l'étiquette d'entretien du fabricant stipule qu'ils peuvent être lavés en machine. Tout autre usage est interdit. Miele décline toute responsabilité en cas de dommages causés par une utilisation non conforme ou erronée de l'appareil.
- ▶ Les personnes présentant une restriction de leurs capacités physiques, sensorielles ou mentales ou qui, en raison de leur inexpérience ou de leur ignorance, ne sont pas en mesure d'utiliser le lave-linge en toute sécurité, ne sont pas autorisées à se servir de l'appareil sans surveillance ou sans la supervision d'une personne responsable.

## Consignes de sécurité et mises en garde

---

### Si vous avez des enfants

- ▶ Les enfants de moins de huit ans doivent être tenus à distance du lave-linge ou, à défaut, faire l'objet d'une surveillance constante.
- ▶ Les enfants âgés de huit ans et plus ne peuvent utiliser le lave-linge sans surveillance que si vous leur en avez expliqué le fonctionnement de manière à ce qu'ils puissent l'employer en toute sécurité. Ils doivent connaître et être capables de comprendre les risques inhérents à une mauvaise utilisation de l'appareil.
- ▶ Les enfants ne doivent pas nettoyer ou entretenir le lave-linge sans surveillance.
- ▶ Surveillez les enfants se trouvant à proximité du lave-linge. Ne laissez jamais des enfants jouer avec le lave-linge.

### Sécurité technique

- ▶ Veuillez suivre les instructions des chapitres “Installation” et “Caractéristiques techniques”.
- ▶ Vérifiez que votre lave-linge ne présente pas de dommages apparents avant de l'installer. N'installez pas et ne mettez pas en service un appareil endommagé.
- ▶ Avant d'effectuer le raccordement du lave-linge, vérifiez que les données figurant sur la plaquette signalétique de l'appareil (protection, tension et fréquence) correspondent bien aux caractéristiques du réseau électrique. En cas de doute, demandez conseil à un électricien.



## Consignes de sécurité et mises en garde

---

► Le fonctionnement temporaire ou permanent est possible sur une installation d'alimentation en énergie autonome ou non synchronisée avec le réseau (comme par ex. réseaux en îlot, systèmes de sauvegarde). Pour le fonctionnement, l'installation d'alimentation en énergie doit respecter les prescriptions de la norme EN 50160 ou d'une norme similaire.

Les mesures prévues dans l'installation domestique et dans ce produit Miele doivent également être assurée dans leur fonction et dans leur mode de fonctionnement en fonctionnement en îlot ou non synchronisé avec le réseau ou être remplacées par des mesures équivalentes dans l'installation, comme par ex. celles décrites dans la publication actuelle de la norme VDE-AR-E 2510-2.

► La sécurité électrique du lave-linge n'est garantie que lorsqu'il est raccordé à une prise de terre installée de manière conforme. Ces conditions de sécurité doivent impérativement être garanties. En cas de doute, faites vérifier votre installation électrique par un spécialiste.

Miele ne peut être tenu pour responsable des dommages causés par l'absence ou l'interruption d'une mise à la terre.

► Pour des raisons de sécurité, n'utilisez pas de rallonges, de prises multiples ou d'autres raccordements similaires (risque d'incendie dû à la surchauffe).

► Les éléments défectueux ne peuvent être remplacés que par des pièces de rechange d'origine et de marque Miele. Seule l'utilisation de ces pièces permet à Miele de garantir la satisfaction des exigences de sécurité.

► L'accès à la fiche d'alimentation électrique doit toujours être assuré car l'utilisateur doit pouvoir débrancher le lave-linge à tout moment.

## Consignes de sécurité et mises en garde

---

- ▶ Le fabricant décline toute responsabilité en cas de réparations incorrectes pouvant entraîner des dangers imprévisibles pour l'utilisateur. Les réparations doivent être exécutées exclusivement par des professionnels agréés par Miele, faute de quoi les éventuels dégâts en résultant ne seront pas couverts par la garantie.
- ▶ Si le lave-linge a été réparé par un service après-vente non agréé par Miele, tout recours en garantie sera rejeté.
- ▶ Si le cordon d'alimentation est endommagé, il doit être remplacé par des professionnels agréés par Miele, afin d'éviter tout danger éventuel pour l'utilisateur.
- ▶ En cas de panne, ou pour effectuer des opérations de nettoyage et d'entretien, ne débranchez le lave-linge du réseau que si :
  - la fiche d'alimentation électrique du lave-linge est débranchée, ou
  - le fusible de l'installation électrique est hors circuit, ou
  - le fusible à vis de l'installation électrique est totalement dévissé.
- ▶ Le système de protection contre les fuites d'eau de Miele permet de prévenir certains dégâts des eaux, si toutefois les conditions suivantes sont respectées :
  - Les raccordements à l'eau et à l'électricité sont correctement effectués.
  - En cas de détérioration visible, le lave-linge doit immédiatement être réparé.
- ▶ La pression d'écoulement doit être d'au moins 100 kPa et ne doit pas dépasser 1 000 kPa.
- ▶ Ce lave-linge ne doit pas être utilisé sur des unités mobiles (par exemple sur des bateaux).
- ▶ N'effectuez aucune modification du lave-linge non expressément autorisée par Miele.

## Consignes de sécurité et mises en garde

---

► Ce lave-linge est équipé d'une ampoule spéciale en raison d'exigences particulières (par ex. en matière de température, d'humidité, de résistance chimique, de résistance aux frottements et aux vibrations). Cette ampoule spéciale convient uniquement à l'utilisation prévue. L'ampoule spéciale ne convient pas à l'éclairage d'une pièce. Pour des raisons de sécurité, seul un professionnel agréé par Miele ou le SAV Miele est habilité à la remplacer.

Ce lave-linge contient 1 source lumineuse de la classe d'efficacité énergétique G.

### Utilisation conforme

► N'installez pas le lave-linge dans des locaux exposés au gel. S'ils gèlent, les tuyaux peuvent se déchirer ou éclater, et la fiabilité des systèmes électroniques peut décroître en cas de température négative.

► Avant la première mise en service, retirez les sécurités de transport situées à l'arrière du lave-linge (voir chapitre "Installation", rubrique "Retrait des sécurités de transport"). Une sécurité de transport non retirée peut endommager le lave-linge et/ou des meubles ou appareils situés à proximité lors de l'essorage.

► En cas d'absence prolongée (par exemple pendant les vacances), fermez le robinet d'arrivée d'eau, en particulier si aucun avaloir ne se trouve à proximité du lave-linge.

► Vous risqueriez de provoquer une inondation!

Vérifiez que l'eau s'écoule suffisamment vite avant d'accrocher le tuyau de vidange dans un évier. Fixez correctement le tuyau de vidange pour éviter qu'il ne glisse. Sinon, la force de réaction de l'eau qui s'écoule pourrait faire glisser le tuyau hors de l'évier.

► Veillez à ne pas laver par erreur des corps étrangers (par exemple, pièces de monnaie, épingles, clous, trombones). Ces corps étrangers peuvent endommager certaines pièces de l'appareil (réservoir d'eau de lessive, tambour), ce qui risque alors d'abîmer le linge.

## Consignes de sécurité et mises en garde

---

- ▶ Après utilisation de la fonction Vapeur, soyez prudent(e) lorsque vous ouvrez la porte. Il existe un risque de brûlure en raison de la vapeur s'échappant du lave-linge, et des températures élevées présentes à la surface du tambour ainsi que sur le hublot. Reculez d'un pas et attendez que la vapeur se soit condensée.
- ▶ La charge maximale est de 9,0 kg (linge sec). Les charges réduites pour les différents programmes sont spécifiées dans le chapitre "Tableau des programmes".
- ▶ Si la lessive est bien dosée, il n'est pas nécessaire de détartrer le lave-linge. Si elle est malgré tout entartrée, utilisez un détartrant à base d'acide citrique naturel. Miele recommande d'utiliser le détartrant Miele, disponible en ligne sur [shop.miele.be](http://shop.miele.be), chez votre revendeur Miele ou auprès du service après-vente Miele. Suivez scrupuleusement les instructions d'utilisation.
- ▶ Veillez à rincer abondamment à l'eau claire les vêtements lavés avec des détergents à base de solvants avant de les mettre dans l'appareil.
- ▶ Ne versez jamais de détergents à base de solvants (essence à détacher, par exemple) dans le lave-linge. Ils risquent de détériorer les pièces de l'appareil et de dégager des vapeurs nocives. Risque d'incendie et d'explosion !
- ▶ N'utilisez jamais de détergents à base de solvants (essence à détacher, par exemple) à proximité ou au-dessus du lave-linge. Les surfaces en plastique pourraient être endommagées.
- ▶ Si vous utilisez des agents de coloration, veillez à ce que ceux-ci soient appropriés à un usage en machine et ne dépassent jamais les doses habituelles prescrites pour les travaux ménagers. Veuillez strictement vous conformer aux instructions du fabricant de la teinture.
- ▶ En raison de leurs composés sulfureux, les décolorants peuvent être à l'origine de phénomènes de corrosion. N'utilisez pas de décolorants dans le lave-linge.

## Consignes de sécurité et mises en garde

---

▶ Si du détergent entre en contact avec les yeux, rincez-les immédiatement et abondamment à l'eau tiède. En cas d'ingestion accidentelle, demandez immédiatement conseil à un médecin. Les personnes souffrant d'érosions cutanées ou ayant une peau sensible doivent éviter tout contact avec le détergent.

### Accessoires et pièces de rechange

▶ Utilisez exclusivement des accessoires d'origine Miele. Si d'autres pièces sont rajoutées ou montées, les prétentions à la garantie et/ou fondées sur la responsabilité du fait du produit sont caduques.

▶ Il est possible de former une colonne lavage-séchage en combinant un sèche-linge Miele et un lave-linge Miele. Pour ce faire, un kit de fixation de la colonne lavage-séchage (accessoire vendu séparément) doit être utilisé. Il faut s'assurer que ce kit de fixation est adapté aux sèche-linge et lave-linge Miele.

▶ Veillez à ce que le socle Miele vendu séparément soit adapté à ce lave-linge.

▶ Miele offre une garantie d'approvisionnement de 10 ans minimum jusqu'à 15 ans pour les pièces détachées destinées au maintien en état de fonctionnement après l'arrêt de la production en série de votre lave-linge.

Miele décline toute responsabilité en cas de dommages dus au non-respect des consignes de sécurité et des mises en garde.

# Utilisation du lave-linge

## Bandeau de commande

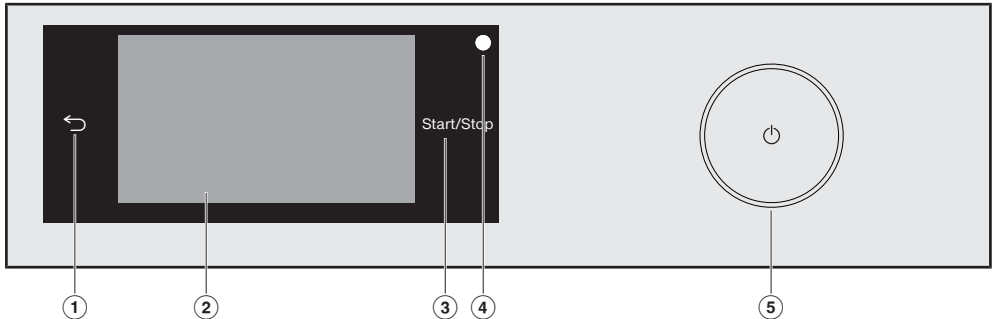

- ① **Touche sensitive** ↩  
Retourne au niveau précédent dans le menu.
- ② **Ecran tactile**
- ③ **Touche sensitive *Start/Stop***  
Effleurez la touche sensitive *Start/Stop* pour démarrer le programme sélectionné ou pour interrompre un programme démarré. La touche sensitive s'allume par alternance, dès qu'un programme peut être démarré. Après le démarrage du programme, la touche sensitive s'allume en permanence.
- ④ **Interface optique**  
Sert de point de transfert au service après-vente.
- ⑤ **Touche** ⏻  
Pour mettre en marche et arrêter le lave-linge. Le lave-linge s'éteint automatiquement pour des raisons d'économie d'énergie. L'arrêt intervient 15 minutes après la fin du programme/la rotation infroissable ou après la mise en marche si aucune autre commande n'est effectuée.

## Écran tactile et touches sensibles

Les touches sensibles ↩ et *Start/Stop* ainsi que les touches sensibles de l'écran réagissent au contact du bout des doigts.

Les objets pointus ou tranchants, tels que des crayons, peuvent rayer l'écran tactile.

Effleurez l'écran tactile avec les doigts uniquement.

## Menu principal

Lorsque vous allumez le lave-linge, le menu principal apparaît à l'écran.

Vous pouvez accéder aux principaux sous-menus à partir du menu principal.

Effleurez la touche sensitive  pour retourner à tout moment au menu principal. Les valeurs réglées au préalable ne sont pas enregistrées.

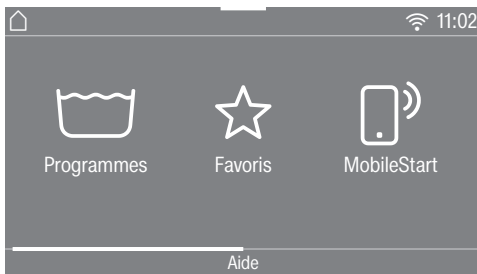

Menu principal page 1

En balayant l'écran, vous pouvez défiler jusqu'à la deuxième page du menu principal.

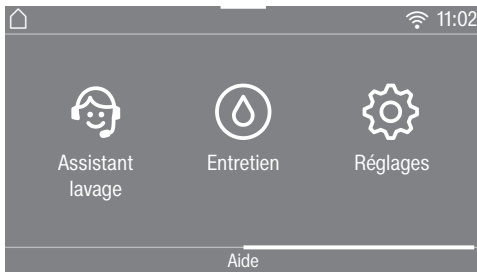

Menu principal page 2

Le symbole  situé à côté de l'heure s'affiche lorsque le lave-linge est connecté.

## Programmes

Vous pouvez sélectionner les différents programmes de lavage.

## Favoris

Vous pouvez enregistrer jusqu'à 12 programmes modifiés par vos soins (voir chapitre "Programmes favoris").

## MobileStart

Avec la fonction MobileStart, vous pouvez commander ce lave-linge à distance via l'application Miele.

Le réglage *Commande à distance* doit être activé.

Effleurez la touche sensitive MobileStart et suivez les instructions à l'écran.

## Assistant lavage

L'assistant *Assistant lavage* vous guide pas à pas pour trouver le programme de lavage optimal pour votre linge (voir chapitre "Assistant lavage").

## Entretien

Dans le menu Entretien, vous trouverez les options d'entretien pour le système TwinDos et le programme Nettoyer machine (voir chapitre "Nettoyage et entretien").

## Réglages

Le menu *Réglages* vous permet d'adapter l'électronique du lave-linge selon les besoins du moment (voir chapitre "Réglages").

# Utilisation du lave-linge

## Exemples d'utilisation

### Listes de sélection

#### Menu Programmes (sélection unique)

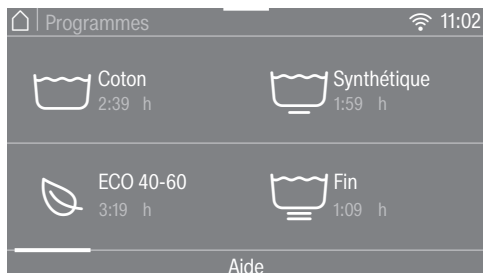

Vous pouvez faire défiler l'écran vers la gauche ou vers la droite en balayant l'écran. Placez un doigt sur l'écran tactile et déplacez-le dans la direction souhaitée.

La barre de défilement orange vous indique que d'autres possibilités de sélection suivent.

Pour sélectionner une programme de lavage, effleurez un nom de programme.

L'écran revient au menu de base du programme sélectionné.

#### Menu Options (sélections multiples)

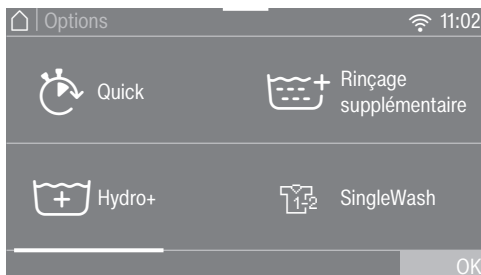

Vous pouvez faire défiler l'écran vers la gauche ou vers la droite en balayant l'écran. Placez un doigt sur l'écran tactile et déplacez-le dans la direction souhaitée.

La barre de défilement orange vous indique que d'autres possibilités de sélection suivent.

Pour sélectionner *Options*, effleurez une ou plusieurs touches sensibles *Options*.

Les *Options* actuellement sélectionnées sont signalées en orange.

Pour désélectionner une *Option*, il suffit d'effleurer une nouvelle fois la touche sensible *Option*.

La touche sensible **OK** permet d'activer les *Options* surlignées.



## Déplacer des programmes

Vous pouvez déplacer les programmes dans le menu des programmes et ainsi modifier l'ordre.

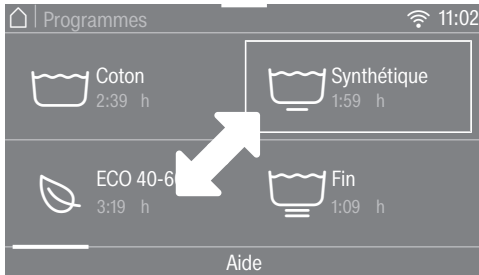

- Placez le doigt sur le programme souhaité jusqu'à ce que le programme soit entouré d'un cadre.
- Pour déplacer un programme, déplacez le doigt dans la direction souhaitée.
- Relâchez le doigt à l'emplacement souhaité.

Le programme est déplacé.

## Régler des valeurs chiffrées

Certains menus permettent de régler des valeurs chiffrées.

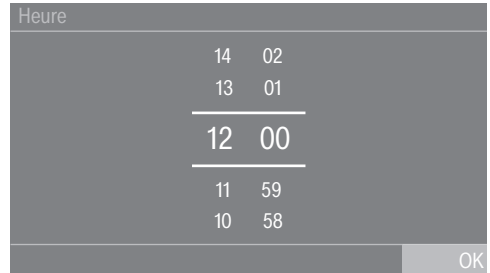

Entrez les chiffres en glissant vers le haut ou vers le bas. Posez le doigt sur le chiffre à modifier et glissez-le dans la direction souhaitée. Pour valider la valeur chiffrée réglée, effleurez la touche sensitive OK.

**Remarque :** Si vous n'effleurez les chiffres que brièvement, un pavé numérique s'affiche. Dès que vous avez saisi une valeur valide, la touche sensitive OK est surlignée en vert.

# Utilisation du lave-linge

## Menu déroulant

Le menu déroulant permet d'afficher différentes informations, par ex. celles d'un programme de lavage.

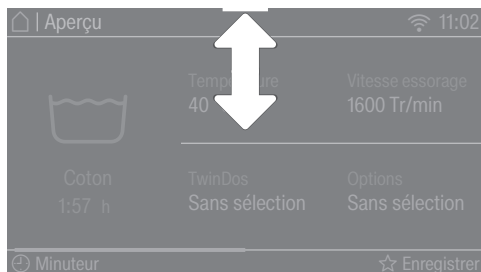

Effleurez le bord supérieur de l'écran au milieu et glissez le doigt sur l'écran vers le bas.

## Afficher l'aide

Dans le menu principal et dans le menu Programme, Aide s'affiche dans la ligne inférieure de l'écran.

- Effleurez la touche sensitive Aide pour afficher les indications.
- Effleurez la touche sensitive Fermer pour revenir à l'écran précédent.

## Quitter le niveau de menu

- Effleurez la touche sensitive ↵ pour revenir à l'écran précédent.

Les données ou commandes que vous avez activées sans les valider avec OK ne seront pas enregistrées.

 Dommages dus à une installation et un raccordement incorrects.

Une installation et un raccordement incorrects du lave-linge entraînent de graves dommages matériels.

Pour plus d'informations, reportez-vous au chapitre "Installation".

L'eau résiduelle se trouvant à l'intérieur du tambour provient du test de fonctionnement intégral auquel a été soumis le lave-linge avant sa commercialisation.

### Enlevez le film de protection et les autocollants publicitaires

#### ■ Retirez :

- le film de protection (s'il y en a un) de la porte
- tous les autocollants publicitaires (s'il y en a) de la façade et du couvercle

N'enlevez pas les autocollants qui sont visibles après ouverture de la porte (par exemple la plaque signalétique).

### Retirer les cartouches de lessive et la crosse du tambour

Dans le tambour se trouvent deux cartouches de lessive pour le dosage de lessive automatique et une crosse pour le tuyau de vidange.

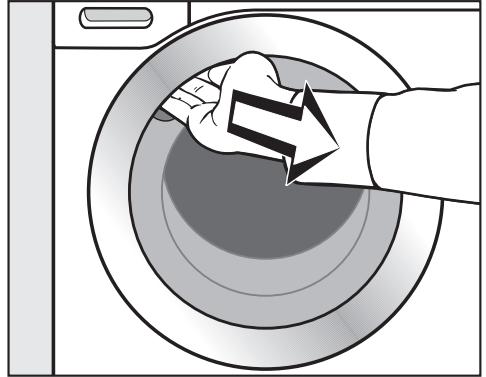

- Placez vos doigts dans la poignée en creux et ouvrez la porte.
- Retirez les deux cartouches et la crosse.

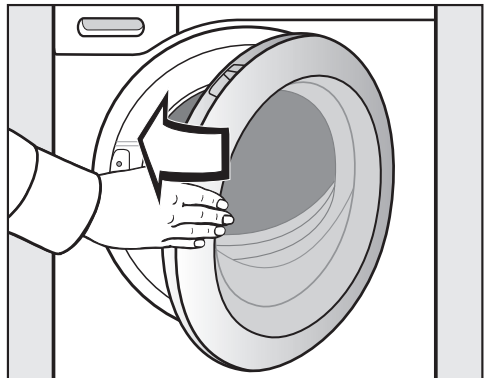

- Fermez la porte du lave-linge séchant d'un léger coup sec.

# Première mise en service

## Miele@home

Votre lave-linge est équipé d'un module WiFi intégré.

Pour son utilisation, il vous faut :

- un réseau WiFi
- l'App Miele@mobile
- un compte utilisateur Miele. Le compte utilisateur peut être créé via l'App Miele@mobile.

L'App Miele@mobile vous aide à configurer la connexion entre le lave-linge et le réseau WiFi domestique.

Après avoir intégré le lave-linge dans votre réseau WiFi, vous pouvez effectuer les actions suivantes par exemple, à l'aide de l'App :

- Commander votre lave-linge à distance
- Obtenir des informations sur l'état de fonctionnement de votre lave-linge
- Accéder aux informations sur le déroulement des programmes de votre lave-linge

En connectant le lave-linge à votre réseau WiFi, la consommation d'énergie augmente même si le lave-linge est désactivé.

Assurez-vous que le signal de votre réseau WiFi est suffisamment fort sur le lieu d'installation de votre lave-linge.

## Disponibilité de la connexion Wi-Fi

La connexion Wi-Fi partage une plage de fréquence avec d'autres appareils (par ex. micro-ondes, jouets télécommandés). Cela peut entraîner des problèmes de connexion temporaires ou complets. Une disponibilité constante des fonctions proposées ne peut donc pas être garantie.

## Disponibilité Miele@home

L'utilisation de l'App Miele dépend de la disponibilité du service Miele@home de votre pays.

Le service de Miele@home n'est pas disponible dans tous les pays.

Vous trouverez plus d'informations sur la disponibilité de ce service sur notre page Internet [www.miele.com](http://www.miele.com).

## Application Miele

Vous pouvez télécharger gratuitement les Apps Miele depuis l'Apple App Store ou depuis Google Play Store.



## Mise en marche du lave-linge

- Appuyez sur la touche (i).

L'écran d'accueil s'affiche.

L'écran vous guide en **6 étapes** lors de la première mise en service.

## 1. Régler la langue d'affichage

Le système vous invite à régler la langue qui apparaîtra à l'écran. Il est possible de modifier la langue à votre convenance depuis le menu "Réglages".



- Faites défiler l'écran vers la droite ou vers la gauche, jusqu'à ce que la langue souhaitée apparaisse.
- Effleurez la touche sensitive de la langue souhaitée.

La langue sélectionnée est surlignée en orange et l'écran passe à l'installation de Miele@home.

## 2. Activer Miele@home

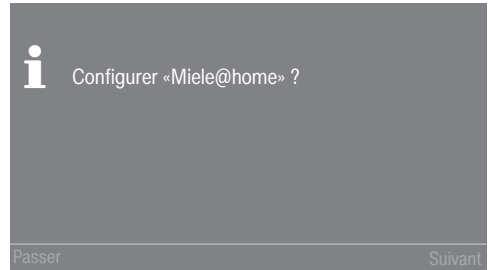

- Si vous souhaitez installer Miele@home immédiatement, effleurez la touche sensitive Suivant.

**Remarque :** Si vous souhaitez remettre l'installation à plus tard, effleurez la touche sensitive Passer. L'écran affiche le message :

**i** Configuration ultérieure possible dans «Réglages» / «Miele@home».

Confirmez avec la touche sensitive OK.

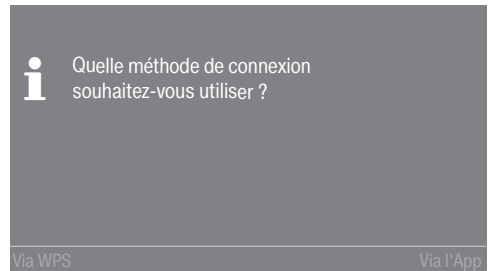

- Sélectionnez la méthode de connexion souhaitée.

L'écran et l'App Miele vous accompagnent pour exécuter les étapes suivantes.

# Première mise en service

## 3. Régler le format horaire

L'heure peut s'afficher sur 12 ou 24 heures.

- Sélectionnez le format horaire souhaité et confirmez en appuyant sur la touche sensitive OK.

L'écran passe au réglage de l'heure.

### Régler l'heure

Ce message apparaît uniquement si le lave-linge n'est pas connecté à un réseau Wi-Fi.

L'heure est réglée automatiquement lors de la connexion au réseau Wi-Fi.

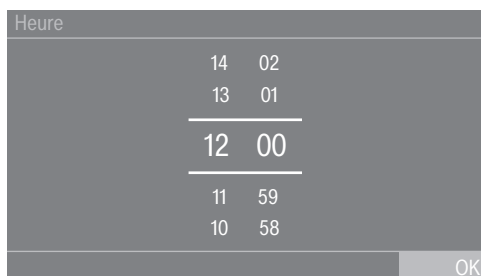

- Posez le doigt sur le chiffre à modifier et glissez-le dans la direction souhaitée.
- Validez avec la touche sensitive OK.

## 4. Démontez les sécurités de transport

 Dommages provoqués par des sécurités de transport non retirées. Une sécurité de transport non retirée peut entraîner des dommages sur le lave-linge et les meubles/appareils voisins. Retirez la sécurité de transport comme indiqué au chapitre "Installation et raccordement".

- Confirmez le retrait des sécurités de transport à l'aide de la touche sensitive OK.

L'écran affiche le message suivant :

 Retirer les sécurités de transport et respecter les consignes de sécurité et de mise en service du mode d'emploi.

- Confirmez le message en effleurant la touche sensitive OK.

L'écran passe à l'installation de TwinDos.

## 5. Mise en service de TwinDos

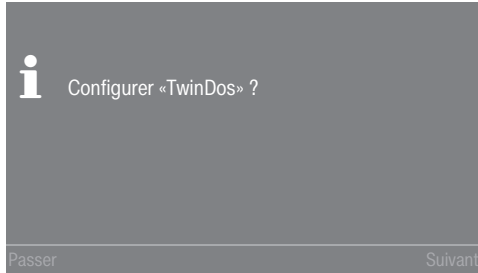

- Effleurez la touche sensitive Suivant pour installer TwinDos directement.

**Remarque :** Si vous souhaitez remettre l'installation à plus tard, effleurez la touche sensitive Passer. L'écran affiche le message :

- Configuration ultérieure possible dans «Réglages» / «TwinDos». Confirmez avec la touche sensitive OK.

### Réglages du compartiment ①

Les réglages Miele UltraPhase 1 et Miele UltraPhase 2 sont décrits ci-dessous. Le réglage d'autres détergents est similaire.

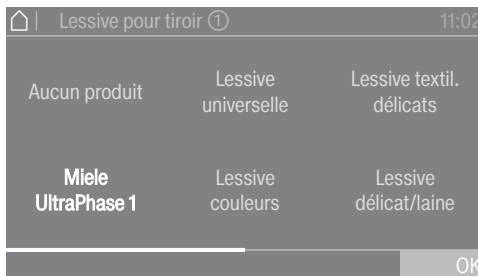



- Effleurez la touche sensitive Miele UltraPhase 1.

L'écran affiche le message suivant :  
■ Veuillez saisir la recommandation de dosage de lessive pour du linge normalement sale. Faites attention à la dureté de l'eau.

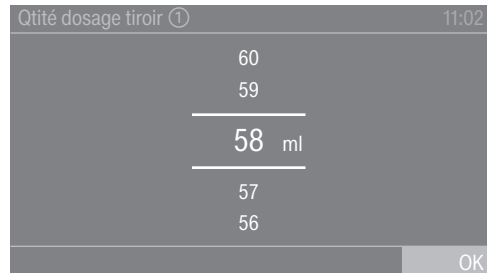
La quantité de dosage d'UltraPhase 1 est préreglée pour  (plage de dureté II).



- Validez la valeur préreglée en effleurant la touche sensitive OK ou corrigez-la.

UltraPhase 1		
	Plage de dureté I	46 ml
	Plage de dureté II	58 ml
	Plage de dureté III	70 ml

## Première mise en service

L'écran affiche :

**i** Insérer le réservoir ①

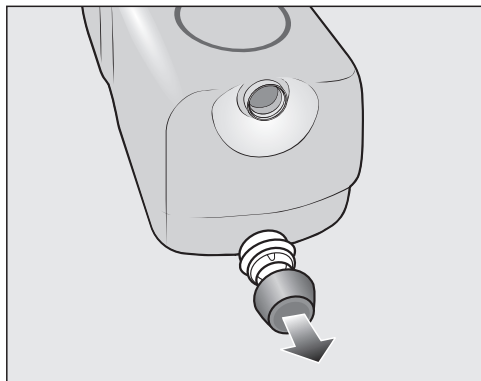

■ Retirez les bouchons des cartouches de lessive **UltraPhase 1** fournies.

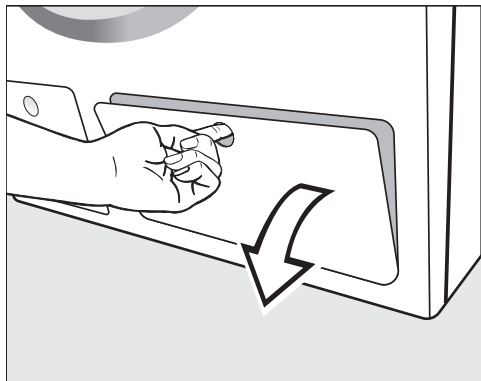

■ Ouvrez la trappe d'accès au réservoir TwinDos.

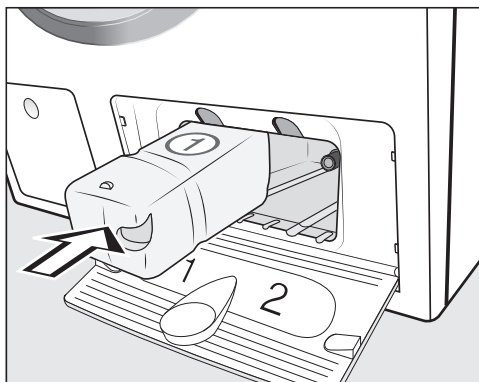

■ Insérez la cartouche de lessive pour **UltraPhase 1** dans le **compartiment 1** jusqu'à ce que le verrouillage s'enclenche.

L'écran affiche le message suivant :

**i** Procédez maintenant au réglage d'UltraPhase 2.





## Réglages du compartiment ②

La quantité de dosage d'UltraPhase 2 est pré-réglée pour  (plage de dureté II).

Qtité dosage tiroir ②	11:02
47	
46	
<hr/>	
45 ml	
<hr/>	
44	
43	
	OK

- Validez la valeur pré-réglée en effleurant la touche sensible OK ou corrigez-la.

UltraPhase 2		
	Plage de dureté I	36 ml
	Plage de dureté II	45 ml
	Plage de dureté III	54 ml

L'écran affiche :

-  Insérer le réservoir ②

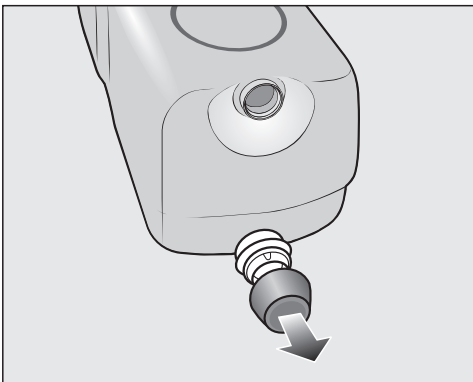

- Retirez les bouchons des cartouches de lessive **UltraPhase 2** fournies.

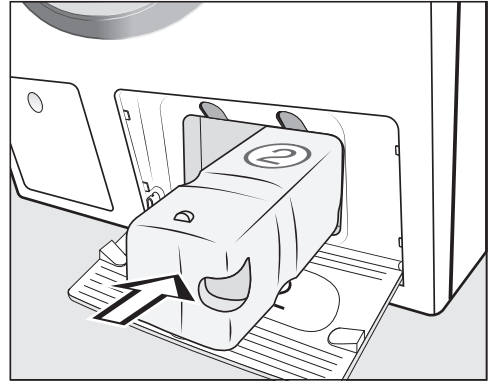

- Insérez la cartouche de lessive pour **UltraPhase 2** dans le **compartiment 2** jusqu'à ce que le verrouillage s'enclenche.

Après avoir inséré la cartouche, l'écran affiche le message suivant :

 «TwinDos» est installé. Vous pouvez procéder aux corrections dans «Réglages» / «TwinDos».

- Validez avec la touche sensible OK.
- Fermez la trappe d'accès au réservoir TwinDos.

L'écran passe au programme pour le calibrage.

# Première mise en service

## 6. Démarrer le programme pour le calibrage

Pour une consommation en eau et en électricité optimale et un résultat de lavage parfait, il est important que le lave-linge soit calibré.

Pour ce faire, il **fa**ut lancer le programme *Coton* sans linge.

Le lancement d'un autre programme n'est possible qu'une fois le calibrage effectué.

L'écran affiche le message suivant :

**i** Ouvrir le robinet d'eau et démarrer le programme *Coton 90°C* à vide

■ Validez avec la touche sensitive **OK**.

L'écran revient au menu de base du programme sélectionné *Coton*.

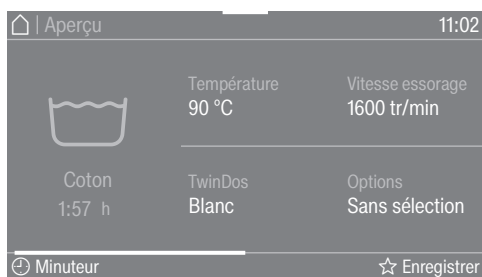

■ Effleurez la touche sensitive *Start/Stop*.

Le programme de calibrage du lave-linge est lancé. Il dure environ 2 heures.

Un message à l'écran affiche la fin du programme :

**i** Mise en service terminée

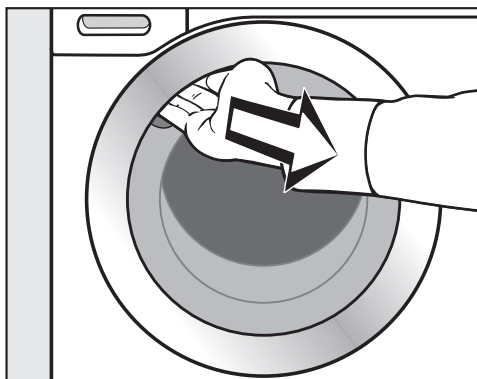

■ Pour ouvrir la porte, attrapez le creux de la poignée puis tirez.

**Remarque :** Laissez la porte entrouverte pour que le tambour puisse sécher.

■ Arrêtez le lave-linge avec la touche .

## Consommation d'énergie et d'eau

- Utilisez la charge maximale de chaque programme de lavage. La consommation d'énergie et d'eau est plus avantageuse en charge pleine.
- Les programmes efficaces en termes de besoins en eau et en énergie ont en général des programmes plus longs. En allongeant la durée du programme et pour des résultats de lavage identiques, la température de lavage effectivement atteinte peut être réduite.

Par exemple, le programme ECO 40-60 a une durée plus longue que le programme Coton 40 °C ou 60 °C. Bien que plus efficace en termes de consommation d'eau et d'énergie, le programme ECO 40-60 possède une durée de programme plus longue.

- Lavez les petites quantités de linge peu sale avec le programme Express 20.
- Les lessives modernes permettent de laver à basse température (par ex. 20 °C). Ces réglages de température vous permettent de réaliser des économies d'énergie.

## Hygiène du lave-linge

Les lavages à basse température et/ou avec de la lessive liquide risquent de provoquer la formation de moisissures et de mauvaises odeurs à l'intérieur du lave-linge. Par conséquent, il est recommandé de nettoyer le tambour au moins une fois par mois.

Quand le message suivant s'affiche à l'écran Info Hygiène : sélectionner «Entretien» et démarrer le programme «Hygiène machine», procédez au nettoyage du lave-linge.

## Remarques sur le séchage final en machine

La vitesse d'essorage sélectionnée influence le pourcentage d'humidité résiduelle du linge et les émissions acoustiques du lave-linge.

Plus vous sélectionnez une vitesse d'essorage élevée, plus le pourcentage d'humidité résiduelle du linge sera faible. Toutefois, cela fera augmenter les émissions acoustiques du lave-linge.

Pour économiser l'énergie lors du séchage, sélectionnez la vitesse d'essorage la plus élevée proposée par le programme de lavage.

# Lavage écologique

## Feedback

Le menu déroulant vous permet d'obtenir des informations sur la consommation d'énergie et d'eau de votre lavage.

L'écran affiche les informations suivantes :

- Des prévisions de la consommation en eau et en énergie avant le démarrage du programme.
- La consommation réelle en eau et en énergie en cours ou en fin de programme et les coûts associés.



- Ouvrez le menu déroulant.

## 1. Prévisions

Le diagramme à droite indique les prévisions de consommation d'énergie et d'eau.

Plus il y a de barres, plus la consommation d'énergie ou d'eau sera élevée.

Les prévisions changent en fonction du programme de lavage sélectionné, de la température et des options sélectionnés.

## 2. Consommation effective

Vous pouvez consulter la consommation réelle d'eau et d'électricité en cours et en fin de programme.

Vous pouvez également afficher les coûts. Vous trouverez de plus amples informations sur la saisie des coûts au chapitre "Réglages", paragraphe "Consommation".

La consommation évolue au fur et à mesure de l'avancée du programme.

Les données des prévisions sont réinitialisées à l'ouverture de la porte ou lors de l'arrêt automatique en fin de programme.

**Remarque :** Vous pouvez afficher les données de consommation du dernier programme de lavage et la consommation totale (voir chapitre "Réglages", paragraphe "Consommation").

# 1. Préparation du linge



- Videz toutes les poches.

⚠ Dommages provoqués par des corps étrangers.

Des clous, pièces de monnaie, trombones, etc. peuvent endommager le linge et certains composants de l'appareil.

Vérifiez la présence de corps étrangers dans le linge avant le lavage et retirez-les.

## Tri du linge

- Triez le linge par couleur, tout en tenant compte du symbole figurant sur l'étiquette d'entretien (au col ou sur la couture latérale).

**Remarque :** Les textiles foncés déteignent souvent aux premiers lavages. Pour que rien ne déteigne, lavez le linge clair et foncé séparément.

## Traitement préalable des taches

- Enlevez les taches avant de laver le linge, de préférence tant qu'elles sont encore fraîches. Tamponnez les taches avec un chiffon qui ne risque pas de déteindre. Ne frottez pas !

**Remarque :** Quelques astuces, que vous trouverez dans le lexique Miele, suffisent parfois pour éliminer certaines taches (sang, œuf, café, thé, etc.). Vous pouvez consulter le lexique directement auprès de Miele ou sur le site.

⚠ Dommages provoqués par des détergents contenant des solvants  
Du white spirit, du détachant etc. peuvent endommager les éléments en plastique.

Lorsque vous nettoyez des textiles, vérifiez que vous ne répandez pas de nettoyant contenant des solvants sur les pièces en plastique.

⚠ Risque d'explosion dû aux détergents contenant des solvants.  
L'utilisation de détergents contenant des solvants peut former un mélange explosif.  
N'utilisez pas de détergents contenant des solvants dans le lave-linge.

## Conseils généraux

- Voilages : Enlevez les crochets et petits plombs ou placez les voilages dans un sac de lavage.
- Soutiens-gorge : Recousez les baleines qui risquent de sortir de leur logement, ou enlevez-les.
- Fermez les fermetures éclair, les fermetures velcro, les crochets et les boutons pression avant le lavage.
- Fermez les housses de couette et d'oreiller afin que les petites pièces de linge ne se prennent pas dedans.

Ne lavez aucun textile marqué **non lavable** (symbole d'entretien .

## 2. Sélection du programme

### Mise en marche du lave-linge

- Appuyez sur la touche .

L'éclairage du tambour s'allume.

L'éclairage du tambour s'éteint automatiquement au bout de 5 minutes.

**Remarque :** Pour réactiver l'éclairage du tambour, ouvrez le menu déroulant dans le menu Aperçu et effleurez la touche sensitive .

Le menu principal s'affiche sur l'écran.

### Sélectionner un programme

- Effleurez la touche sensitive Programmes.

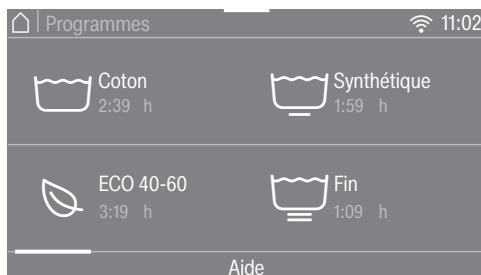

- Faites défiler vers la droite sur l'écran jusqu'à ce que le programme souhaité s'affiche.
- Effleurez la touche sensitive du programme de votre choix.

L'écran passe au menu Aperçu.

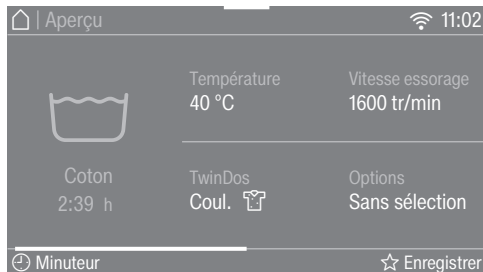

Il existe encore 3 alternatives pour le choix du programme.

1. les favoris
2. l'assistant lavage
3. MobileStart

## 3. Sélectionner les réglages du programme

### Sélectionner la température

Vous pouvez modifier la température pré-réglée d'un programme de lavage.

Les températures atteintes dans le lave-linge peuvent être différentes des températures sélectionnées. La combinaison de l'apport d'énergie et du temps de lavage permet d'obtenir un résultat de lavage optimal.

- Effleurez la touche sensitive Température.
- Sélectionnez la température de votre choix.

L'écran passe au menu Aperçu.

### Sélectionner la vitesse d'essorage

Vous pouvez modifier la vitesse d'essorage pré-réglée d'un programme de lavage.

- Effleurez la touche sensitive Vitesse essorage.
- Sélectionnez la vitesse d'essorage souhaitée.

L'écran passe au menu Aperçu.

### Activer TwinDos

Le dosage TwinDos est automatiquement activé pour tous les programmes qui nécessitent un dosage de lessive.

#### 1. Activer ou désactiver TwinDos

- Effleurez la touche sensitive TwinDos et sélectionnez Off ou Activé.

#### 2. Sélectionner la lessive

Si vous utilisez le système à 2 phases de Miele, vous devez indiquer la composition des couleurs de votre linge.

- Sélectionnez Blanc pour une charge de linge blanc ou Couleurs pour une charge de linge en couleur.

Si vous utilisez d'autres lessives, vous devez les sélectionner.

- Sélectionnez compartiment ① ou ②.

**Remarque :** Seules les lessives autorisées pour ce programme s'affichent.

#### 3. Sélectionnez le degré de salissure

L'écran demande de spécifier le degré de salissure du linge.

- Choisissez parmi Peu sale, Normal et Très sale.
- Confirmez la sélection avec la touche sensitive OK.

Le dosage automatique est activé.

L'écran passe au menu Aperçu.

Pour plus d'informations, consultez le chapitre "5. Ajouter la lessive", paragraphe "TwinDos".

## 3. Sélectionner les réglages du programme

### Sélectionner des options

Les options vous permettent de compléter les programmes de lavage.

- Effleurez la touche sensitive Options.
- Sélectionnez une ou plusieurs options.

Toutes les options ne peuvent pas être combinées entre elles, par ex. *AllergoWash*, *Très délicat* et *Extra silencieux*. Les options non combinables sont *asombries* et ne peuvent pas être sélectionnées.

- Validez avec la touche sensitive OK.

L'écran passe au menu *Aperçu*.

Pour davantage d'informations, reportez-vous au chapitre "Options".

### Activer CapDosing

Vous pouvez utiliser le dosage par capsule pour ce programme de lavage.

- Effleurez la touche sensitive *CapDosing*.

L'écran affiche les sortes de capsules pouvant être sélectionnées pour ce programme.

- Sélectionnez la sorte de capsule souhaitée.

Le dosage par capsule est activé.

L'écran passe au menu *Aperçu*.

Pour de plus amples informations, référez-vous au chapitre "5. Ajout de lessive", paragraphe "Dosage par capsules".

### Sélectionner les taches

Pour un nettoyage plus efficace des textiles tachés, vous avez le choix entre différents types de taches. Le programme de lavage est adapté en conséquence.

- Effleurez la touche sensitive Taches.
- Sélectionnez dans la liste les types de taches correspondant à votre charge.
- Confirmez la sélection avec la touche sensitive OK.

Des textes d'informations pratiques s'affichent lorsque vous sélectionnez certains types de taches.

- Confirmez les textes d'information avec la touche sensitive OK.

L'écran passe au menu *Aperçu*.

### **Minuteur**

Le minuteur permet de définir la fin ou le début d'un programme de lavage.

Pour plus d'informations, reportez-vous au chapitre "Minuteur".



## 4. Chargement du lave-linge

### Ouverture de la porte

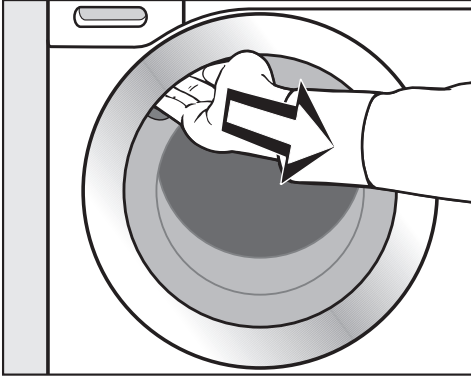

- Placez vos doigts dans la poignée en creux et ouvrez la porte.

Vérifiez la présence d'animaux ou de corps étrangers dans le tambour avant de charger le linge.

C'est en charge maximale que l'on atteint le meilleur rapport entre consommation d'eau et d'électricité et quantité de linge. Une surcharge du tambour diminue toutefois l'efficacité de lavage et favorise la formation de plis.

- Déposez le linge déplié dans le tambour sans le tasser.

Mélanger des pièces de différentes tailles permet de renforcer l'efficacité de lavage et aide le linge à mieux se répartir pendant l'essorage.

**Remarque :** Le menu déroulant affiche la quantité de charge maximale pour le programme sélectionné.

### Fermer la porte

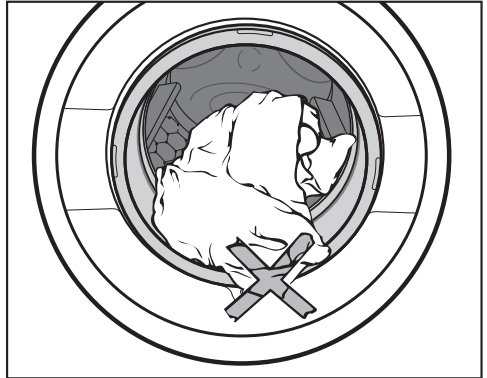

- Veillez à ce qu'aucun vêtement ne soit bloqué entre la porte et le joint d'étanchéité.

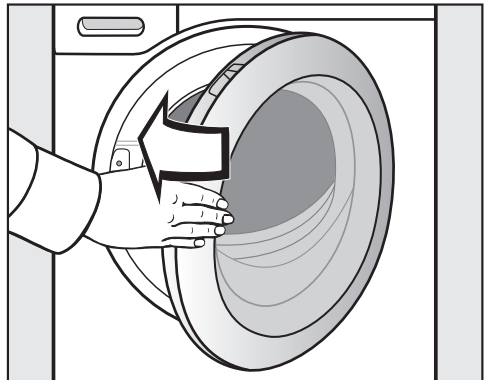

- Fermez la porte d'un léger coup sec.

## 5. Ajout de détergent

---

Le lave-linge vous propose plusieurs options pour l'ajout de détergent.

### TwinDos

Ce lave-linge est équipé du système TwinDos.

TwinDos doit être activé conformément aux instructions du chapitre "Première mise en service".

### Principe de fonctionnement d'UltraPhase 1 et UltraPhase 2

UltraPhase 1 est une lessive liquide qui nettoie les salissures et enlève les taches les plus courantes. UltraPhase 2 est un produit de blanchiment qui permet d'éliminer les taches les plus tenaces. Ces deux produits sont dosés à différents moments du processus de lavage pour un résultat de lavage optimal. UltraPhase 1 et UltraPhase 2 lavent les textiles blancs et de couleur en profondeur. UltraPhase 1 et UltraPhase 2 sont disponibles en cartouches non réutilisables sur la boutique en ligne Miele ([shop.miele.be](http://shop.miele.be)) ou auprès d'un revendeur Miele.

### Activer le dosage TwinDos

Le dosage TwinDos est automatiquement activé pour tous les programmes qui nécessitent un dosage de lessive.

**Remarque :** les quantités de dosage de lessive sont préprogrammées. En cas de formation excessive de mousse, vous pouvez modifier la quantité de dosage via le menu  Réglages, Déroulement program., TwinDos.

### Modifier le dosage TwinDos

Vous pouvez modifier certains paramètres en fonction de la couleur de votre linge.

- Effleurez la touche sensitive TwinDos et sélectionnez la composition de couleurs souhaitée.

### Désactiver le dosage TwinDos

- Effleurez la touche sensitive TwinDos.
- Effleurez la touche sensitive Off.



### Utiliser d'autres produits détachants

Si vous utilisez d'autres produits pour éliminer les taches, vous disposez des possibilités suivantes :

- Utilisez une capsule Booster en activant le dosage par capsule.
- Versez le détachant dans le compartiment  du bac à produits.

### Degré de salissure

Vous pouvez définir trois degrés de salissure du linge :

-  Peu sale  
Pas de salissures ni de taches visibles
-  Normal  
Des salissures et/ou quelques taches légères sont visibles
-  Très sale  
Traces de salissures et/ou taches très nettes.

La quantité de dosage de lessive par TwinDos et la quantité d'eau de rinçage sont configurées pour le degré de salissure  Normal.

- Effleurez la touche sensitive TwinDos pour modifier le degré de salissure.

La quantité de lessive et la quantité d'eau de rinçage sont adaptées en fonction du degré sélectionné.

Dans certains programmes, il est impossible de sélectionner un degré de salissure. Ces programmes sont déterminés pour un linge légèrement sale.

## 5. Ajout de détergent

### Tiroir à produits

Vous pouvez utiliser toutes les lessives qui sont adaptées aux lave-linge ménagers. Respectez les instructions d'utilisation et de dosage figurant sur l'emballage de la lessive.

Veillez à bien désactiver le dosage TwinDos au préalable.

### Remplissage de lessive

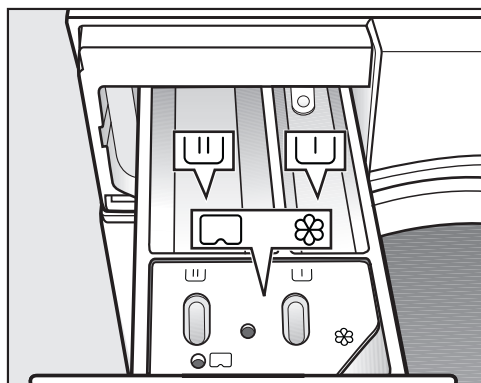

- Ouvrez le tiroir à produits et versez la lessive dans les compartiments.

||| Lessive pour le pré-lavage

||| Lessive pour le lavage et le trempage

⊗ Assouplissant, produit d'apprêt,  
||| amidon liquide ou Cap

### Ajouter de l'adoucissant

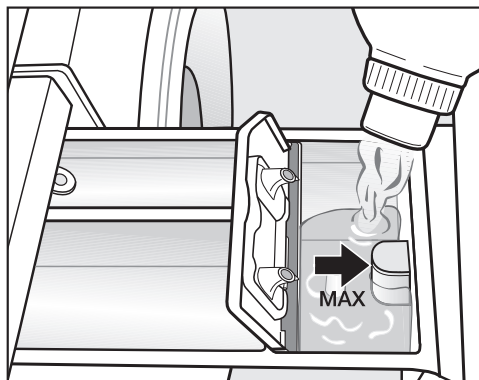

- Versez l'assouplissant, le produit d'apprêt ou l'amidon liquide dans le compartiment ⊗. **Respectez la hauteur de remplissage maximale.**

Le produit est ajouté au dernier rinçage. Il reste un peu d'eau dans le compartiment ⊗ en fin de programme.

Après plusieurs cycles d'amidonage automatique, nettoyez le tiroir à produits, en particulier le siphon.

### Conseils pour le dosage

Lors du dosage de la lessive, tenez compte du degré de salissure du linge et de la quantité de linge. Si la quantité de linge à laver est moins importante, diminuez proportionnellement la quantité de lessive (par ex. environ  $\frac{1}{3}$  de lessive en moins pour une quantité de linge réduite de moitié).

### Dosage de lessive insuffisant :

- Votre linge ne sera pas propre et deviendra gris et rêche à la longue.
- Favorise l'apparition de moisissure à l'intérieur du lave-linge.
- La graisse ne sera pas éliminée en intégralité du linge.
- Favorise l'apparition de dépôts calcaires sur les résistances.

### Dosage de lessive excessif :

- Les résultats de lavage, de rinçage et d'essorage ne sont pas satisfaisants.
- La consommation d'eau augmente en raison du rinçage supplémentaire qui s'ajoute automatiquement.
- Pollution accrue de l'environnement.

### Utilisation de lessive liquide pour le pré-lavage

L'utilisation de lessives liquides dans le lavage n'est pas possible lorsque le pré-lavage est activé.

Si vous souhaitez effectuer un lavage avec pré-lavage, utilisez le dosage TwinDos.

### Utilisation de lessive sous forme de tablette ou de dosette

Ajoutez **toujours** les tablettes ou dosettes de lessive directement dans le tambour avec le linge. Vous ne pouvez pas les insérer dans le bac à produits.

Consultez le chapitre "Lessive" pour plus d'informations sur les lessives et leur dosage.

## 5. Ajout de détergent

### Dosage par capsules

Si vous avez sélectionné CapDosing lors des réglages de programmes, la lessive sera automatiquement dosée par la capsule pour ce programme de lavage.

Une seule capsule peut être sélectionnée pour un programme de lavage.

Il existe des capsules contenant 3 types de produits différents :

- ☼ = Produits d'entretien des textiles (par exemple adoucissants et produits d'imperméabilisation)
- ☼☼ = Additifs (par exemple renforceurs de lessive)
- ☼☼☼ = Lessive (uniquement pour le lavage principal)

En fonction du réglage sélectionné, la lessive, l'additif ou le produit d'entretien des textiles seront dosés par les capsules.

Une capsule contient toujours la quantité de produit nécessaire pour un cycle de lavage.

Vous pouvez commander les capsules via la boutique en ligne Miele, auprès du service clientèle de Miele, ou en vous adressant à votre revendeur Miele.

⚠ Risques sanitaires provoqués par les capsules.

Les composants contenus dans les capsules peuvent présenter un risque pour la santé en cas d'ingestion ou de contact avec la peau.

Conserver toujours les capsules hors d'atteinte des enfants.

### Insérer la Cap

- Ouvrez le bac à produits.

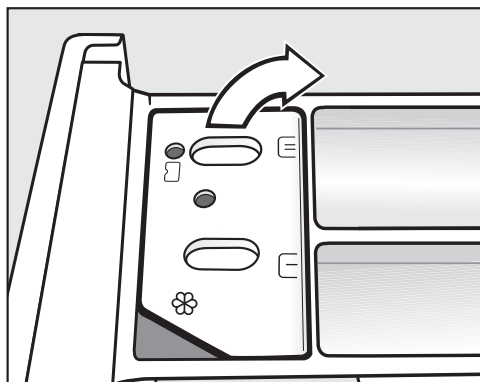

- Ouvrez le couvercle du compartiment ☼☼☼.

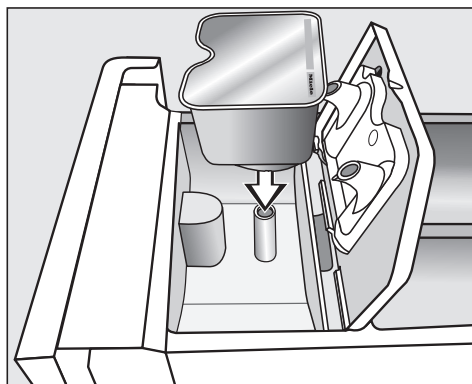

- Appuyez fermement sur la Cap.

## 5. Ajout de détergent



Le contenu de la Cap se mélange au linge au moment approprié du cycle de lavage.

Lors du CapDosing, l'arrivée d'eau dans le compartiment ☼ s'effectue uniquement par la Cap.

Ne versez pas d'adoucissant supplémentaire dans le compartiment ☼.

- Enlevez la Cap vide une fois que le programme de lavage est terminé.

Pour des raisons techniques, il reste un peu d'eau dans la Cap.

- Appuyez bien sur le couvercle pour le fermer.
- Refermez le bac à produits.

Une fois insérée dans le bac à produits, la Cap s'ouvre. Si vous n'avez pas complètement utilisé la Cap et que vous la sortez de son logement, elle risque de couler.  
Recyclez toute Cap ouverte.

## 6. Démarrer un programme

### Démarrer le programme

Si la touche sensitive *Start/Stop* clignote, le programme peut démarrer.

- Effleurez la touche sensitive *Start/Stop*.

La porte se verrouille et le programme de lavage démarre.

L'état du programme s'affiche à l'écran.

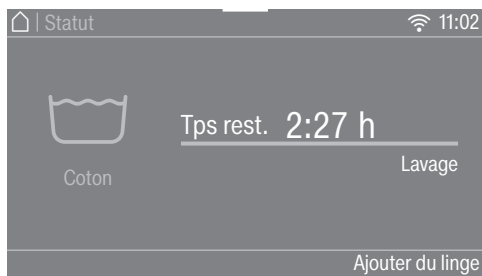

Le lave-linge vous indique l'étape de programme en cours ainsi que la durée de programme restante.

Si un départ différé a été sélectionné, celui-ci s'affiche à l'écran.

L'éclairage de tambour s'éteint après le démarrage du programme.

### Économie d'énergie

Les éléments d'affichage s'assombrissent après 10 minutes. La touche sensitive *Marche/Arrêt* clignote.

Vous pouvez à nouveau activer les éléments d'affichage :

- Effleurez la touche sensitive *Marche/Arrêt* (cela n'a aucune incidence sur le programme en cours).

### Ajouter du linge pendant le déroulement du programme (AddLoad)

L'ajout ou le retrait de linge est possible à tout moment.

- Effleurez la touche sensitive *Ajouter du linge*.

L'écran affiche :

⋮ Patientez

Le programme de lavage est suspendu, et la porte est déverrouillée.

L'écran affiche :

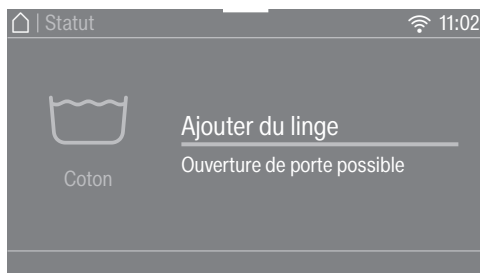

- Ouvrez la porte et ajoutez ou retirez le linge.
- Fermez la porte.
- Effleurez la touche sensitive *Start/Stop*.

Le programme de lavage se poursuit.

En général, l'ajout ou le retrait de linge n'est pas possible dans les cas suivants :

- La température du bain lessiviel est supérieure à 55 °C.
- Le niveau d'eau dans le tambour dépasse une certaine valeur.



## 7. Fin du programme

### Fin du programme

En phase rotation infroissable, la porte reste verrouillée et l'écran affiche *Arrêt/ Infroissable* et Déverrouiller avec «Start/ Stop».

- Effleurez la touche sensitive *Start/ Stop*. La porte est déverrouillée.

L'éclairage du tambour s'allume.

**Remarque :** À la fin de la phase rotation infroissable, la porte se déverrouille automatiquement.

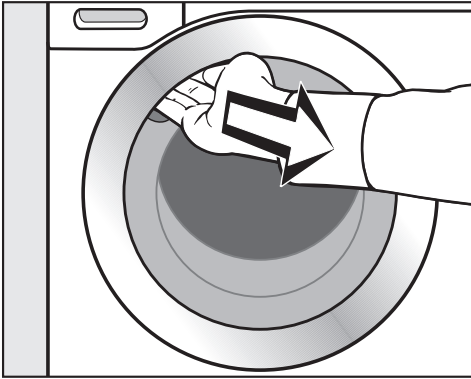

- Pour ouvrir la porte, saisissez le creux de la poignée puis tirez.
- Retirez le linge.

Le linge oublié dans le tambour pourrait rétrécir ou déteindre lors de la prochaine lessive.  
Retirez le linge du tambour.

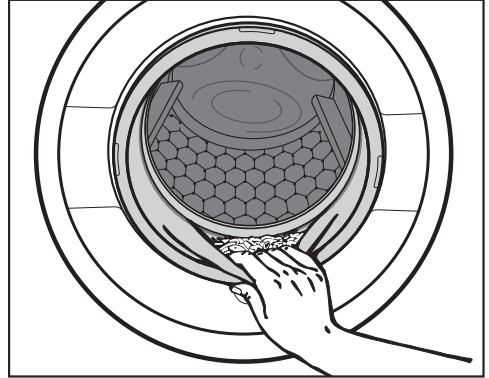

- Vérifiez qu'aucun corps étranger n'est resté coincé dans le joint d'étanchéité de la porte.

**Remarque :** Laissez la porte entrouverte pour que le tambour puisse sécher.

- Arrêtez le lave-linge avec la touche .
- Enlevez la capsule du bac à produits après utilisation.

**Remarque :** Laissez le bac à produits entrouvert pour qu'il puisse sécher.



# Essorage

## Vitesse d'essorage final du programme de lavage

La vitesse d'essorage optimale pour le programme de lavage s'affiche toujours à l'écran lors de la sélection du programme.

Il est possible de sélectionner une vitesse d'essorage supérieure pour certains programmes de lavage.

Le tableau ci-après indique la vitesse d'essorage maximale disponible pour chaque programme.

Programme	tr/min
Coton	1600
ECO 40-60	1600
Synthétique	1200
Fin	900
QuickPowerWash	1600
Automatic +	1400
Laine 	1200
Soie 	600
Express 20	1200
Chemises	900
Jeans	900
Textiles foncés	1200
Textiles sport	1200
Chaussures sport	600
Textiles modernes	800
Imperméabilisation	1000
Textiles matelassés	1200
Couettes plume	1200
Oreillers	1200
Coton hygiène	1600
Voilages	600
Vêtements neufs	1200
Rinçage seul	1600
Amidonnage	1200
Rafraîchir	–
Finish vapeur	–
Vidange/Essorage	1600
Coton 	1400
Nettoyage machine	600

## Désactiver l'essorage (Arrêt cuve pleine)

- Sélectionnez l'option Arrêt cuve pleine.

Le linge reste dans l'eau après le dernier rinçage. Ceci permet de réduire la formation de faux plis au cas où vous ne retirez pas immédiatement le linge du tambour à la fin du programme.

## Terminer le programme avec l'essorage

La vitesse optimale pour le programme de lavage est réglée. Vous pouvez modifier la vitesse d'essorage.

- Effleurez la touche sensitive Modifier vitesse essor..
- Sélectionnez la vitesse souhaitée.
- Démarrez l'essorage final avec la touche sensitive *Start/Stop*.

## Terminer le programme sans essorage

- Effleurez la touche sensitive Modifier vitesse essor..
- Sélectionnez la vitesse 0 tr/min (sans essorage).
- Effleurez la touche sensitive *Start/Stop*.

## Essorage intermédiaire

Le linge est essoré après le lavage principal et entre les différents rinçages. Si la vitesse d'essorage final est réduite, la vitesse d'essorage intermédiaire l'est également.

## Annuler l'essorage intermédiaire et l'essorage final

- Effleurez la touche sensitive Vitesse essorage.
- Sélectionnez le réglage 0 tr/min.



Après le dernier rinçage, l'eau est vidangée et la phase rotation infroissable est activée.

Avec ce réglage, un rinçage supplémentaire est effectué pour certains programmes.

## Tableau des programmes

<b>Coton</b>		<b>90 °C – froid</b>	<b>9,0 kg maximum</b>
Article	T-shirts, sous-vêtements, linge de table, etc., textiles en coton et en lin ou fibres mélangées		
Conseil	En cas d'exigences particulières en matière d'hygiène, sélectionnez une température de 60 °C ou plus.		
<b>Remarque pour les instituts de contrôle :</b>			
Coton 20 °C : programme pour les textiles en coton légèrement sales			
Programme de test pour le maintien de la législation européenne en matière d'écoconception N° 2019/2023.			
<b>ECO 40-60</b>			<b>9,0 kg maximum</b>
Article	Pour les textiles en coton moyennement sales		
Conseil	Vous pouvez laver des textiles en coton peu sales dans un cycle de lavage à des températures de 40 °C et 60 °C.  En termes de consommation d'énergie et d'eau, le programme est plus efficace pour le lavage des textiles en coton.		
<b>Remarque pour les instituts de contrôle :</b>			
Programme de test pour le maintien de la législation européenne en matière d'écoconception N° 2019/2023 et d'étiquetage énergétique conformément au règlement N° 2019/2014.			
Lors des tests comparatifs, le dosage TwinDos doit être désactivé.			
<b>Synthétique</b>		<b>60 °C – froid</b>	<b>4,0 kg maximum</b>
Article	Textiles en fibres synthétiques, mélangées ou coton facile d'entretien		
Conseil	Réduire la vitesse du dernier essorage des textiles qui se froissent facilement.		
<b>Fin</b>		<b>60 °C – froid</b>	<b>3,0 kg maximum</b>
Article	Textiles délicats en fibres synthétiques, en fibres mixtes ou en viscose		
Conseil	Si le linge se froisse facilement, supprimez l'essorage.		
<b>QuickPowerWash</b>		<b>60 °C – 40 °C</b>	<b>4,0 kg maximum</b>
Article	Pour textiles légèrement ou normalement sales lavés avec le programme <i>Coton</i> .		
Conseil	Le linge est nettoyé en profondeur et rapidement grâce à une humidification et un rythme de lavage spéciaux.		

## Tableau des programmes

<b>Automatic +</b>		<b>40 °C – froid</b>	<b>6,0 kg maximum</b>
Article	Chargement trié par couleur de textiles pour les programmes <i>Coton</i> et <i>Synthétique</i>		
Conseil	La machine adapte automatiquement les paramètres de lavage (tels que la quantité d'eau, le rythme de lavage et le type d'essorage) afin d'optimiser le traitement et le lavage de chaque charge.		
<b>Laine</b> 		<b>40 °C – froid</b>	<b>2,0 kg maximum</b>
Article	Textiles en pure laine/laine mélangée		
Conseil	Respectez la vitesse du dernier essorage des textiles qui se froissent facilement.		
<b>Soie</b> 		<b>30 °C – froid</b>	<b>1,0 kg maximum</b>
Article	Soie et tous les textiles lavables à la main ne contenant pas de laine		
Conseil	Lavez les collants et les soutiens-gorges dans un sac de lavage.		
<b>Express 20</b>		<b>40 °C – froid</b>	<b>3,5 kg maximum</b>
Article	Textiles en coton pratiquement pas portés ou très peu sales		
Conseil	L'option <i>Quick</i> s'active automatiquement.		
<b>Chemises</b>		<b>60 °C – froid</b>	<b>1,0 kg/2,0 kg maximum</b>
Article	Chemises ou les chemisiers en coton et fibres mixtes		
Conseil	<ul style="list-style-type: none"> <li>- Pré-traitez les cols et les manchettes s'ils sont très sales.</li> <li>- Utilisez le programme <i>Soie</i> pour les chemises et les chemisiers en soie.</li> <li>- Si l'option pré-réglée <i>Défroissage</i> est désactivée, la capacité de charge maximale passe à 2,0 kg.</li> </ul>		

## Tableau des programmes

<b>Jeans</b>		<b>60 °C – froid</b>	<b>maximum 3,0 kg</b>
Conseil	<ul style="list-style-type: none"> <li>- Retournez les vêtements en jean pour les laver.</li> <li>- Les jeans ont tendance à déteindre lors des premiers lavages. Lavez le linge clair et le linge foncé séparément.</li> <li>- Fermez les boutons et les fermetures éclair avant le lavage.</li> </ul>		
<b>Textiles foncés</b>		<b>60 °C – froid</b>	<b>maximum 3,0 kg</b>
Article	Linge noir et foncé en coton, fibres mélangées		
Conseil	Retournez les vêtements pour les laver.		
<b>Textiles sport</b>		<b>60 °C – froid</b>	<b>3,0 kg maximum</b>
Article	Vêtements de sport et de fitness tels que tricot, maillots et pantalons, vêtements de sport en microfibres et laine polaire		
Conseil	<ul style="list-style-type: none"> <li>- N'utilisez pas d'assouplissant.</li> <li>- Respectez les instructions d'entretien du fabricant.</li> </ul>		
<b>Chaussures sport</b>		<b>40 °C – froid</b>	<b>maximum 2 paires de chaussures</b>
Article	Uniquement les chaussures de sport (pas de chaussures en cuir)		
Conseil	<ul style="list-style-type: none"> <li>- Respectez les instructions d'entretien du fabricant.</li> <li>- Avant le lavage, éliminez le plus gros des salissures avec une brosse.</li> <li>- Fermez les fermetures velcro.</li> <li>- N'utilisez pas d'assouplissant.</li> <li>- Pour le séchage au sèche-linge, utilisez le panier de séchage.</li> </ul>		

## Tableau des programmes



<b>Textiles modernes</b>		<b>40 °C – froid</b>	<b>2,5 kg maximum</b>
Article	Vêtements fonctionnels comme les vestes et pantalons d'extérieur en Gore-Text®, SYMPATEX®, WINDSTOPPER®, etc.		
Conseil	<ul style="list-style-type: none"> <li>- Fermez les fermetures velcro et les fermetures éclair.</li> <li>- N'utilisez pas d'assouplissant.</li> <li>- Si nécessaire, il est possible de réimperméabiliser les vêtements d'extérieur avec le programme <i>Imperméabilisation</i>. Il n'est pas conseillé d'imperméabiliser les vêtements après chaque lavage.</li> </ul>		
<b>Imperméabilisation</b>		<b>40 °C</b>	<b>2,5 kg maximum</b>
Article	Pour le traitement des textiles en microfibres, des vêtements de ski ou de linge de table composés principalement de fibres synthétiques, afin d'obtenir un effet hydrofuge et anti-salissure		
Conseil	<ul style="list-style-type: none"> <li>- Le linge doit être fraîchement lavé et essoré ou séché.</li> <li>- Pour un effet optimal, il est conseillé de procéder à un post-traitement thermique, tel que le séchage dans un sèche-linge ou le re-passage.</li> </ul>		
<b>Textiles matelassés</b>		<b>60 °C – froid</b>	<b>maximum 2,0 kg</b>
Article	Vestes, sacs de couchage, oreillers et autres textiles garnis de duvet		
Conseil	<ul style="list-style-type: none"> <li>- Pour éviter une formation trop importante de mousse, chassez l'air du linge avant le lavage. Pour ce faire, placez le linge dans un sac de lavage étroit ou compressez-le avec une lanière lavable.</li> <li>- Respectez les instructions figurant sur l'étiquette</li> </ul>		

## Tableau des programmes







<b>Couettes plume</b>		<b>60 °C – froid</b>	<b>2,5 kg maximum</b> <b>1 couette plumes</b> <b>2,20 m x 2,00 m</b>
Article	Couettes et édredons avec garnissage en plumes ou en duvet		
Conseil	<ul style="list-style-type: none"> <li>- Pour éviter une formation trop importante de mousse, chassez l'air du linge avant le lavage. Pour ce faire, placez le linge dans un sac de lavage étroit ou compressez-le avec une lanière lavable.</li> <li>- Respectez les instructions figurant sur l'étiquette</li> </ul>		
<b>Oreillers</b>		<b>60 °C – froid</b>	<b>2 oreillers (40 x 80 cm) ou</b> <b>1 oreiller (80 x 80 cm)</b>
Article	Oreillers lavables avec intérieur synthétique		
Conseil	<ul style="list-style-type: none"> <li>- Pour éviter une formation trop importante de mousse, chassez l'air du linge avant le lavage. Pour ce faire, placez le linge dans un sac de lavage étroit ou compressez-le avec une lanière lavable.</li> <li>- Respectez les instructions figurant sur l'étiquette</li> </ul>		
<b>Coton hygiène</b>		<b>90 °C–60 °C</b>	<b>9,0 kg maximum</b>
Article	Textiles en coton ou en lin, en contact direct avec la peau ou nécessitant un niveau d'hygiène particulier, par exemple les sous-vêtements, draps, alèzes		
Conseil	<ul style="list-style-type: none"> <li>- Élimination sûre des virus et des bactéries en association avec l'option <i>AllergoWash</i> et le dosage de la lessive <i>UltraPhase1</i> et 2 avec la fonction <i>TwinDos</i>. Testé et confirmé par l'Université des sciences appliquées d'Albstadt-Sigmaringen.</li> <li>- Temps de maintien en température plus longs que dans le programme <i>Coton</i>.</li> <li>- Respectez les instructions figurant sur l'étiquette.</li> </ul>		
<b>Voilages</b>		<b>40 °C – froid</b>	<b>maximum 2,0 kg</b>
Article	Voilages indiqués comme lavables en machine par le fabricant		
Conseil	<ul style="list-style-type: none"> <li>- L'option <i>Prélavage</i> est automatiquement sélectionnée pour éliminer la poussière.</li> <li>- Pour les voilages froissables, réduisez la vitesse d'essorage ou désactivez l'essorage.</li> <li>- Retirez les crochets des rideaux.</li> </ul>		



## Tableau des programmes

<b>Vêtements neufs</b>		<b>40 °C – froid</b>	<b>maximum 2,0 kg</b>
Article	Nouveaux textiles en coton, en fibres synthétiques et nouveaux textiles en éponge		
Conseil	Les résidus de produits chimiques sont éliminés des fibres.		
<b>Rinçage seul</b>		<b>maximum 8,0 kg</b>	
Article	Pour le rinçage de textiles lavés à la main		
Conseil	En cas de textiles qui se froissent facilement, faites attention à la vitesse d'essorage final.		
<b>Amidonnage</b>		<b>maximum 8,0 kg</b>	
Article	Nappes, serviettes, vêtements professionnels nécessitant un amidonnage		
Conseil	<ul style="list-style-type: none"> <li>- En cas de textiles qui se froissent facilement, faites attention à la vitesse d'essorage final.</li> <li>- Le linge à amidonner doit être lavé sans avoir été traité avec de l'adoucissant.</li> </ul>		
<b>Rafrâichir</b>		<b>maximum 1,0 kg</b>	
Article	<p>Vêtements secs propres légèrement froissés en coton, en lin ou en fibres mixtes.</p> <p>Les vêtements doivent convenir au sèche-linge ☺ ☺ et être repassables  .</p>		
Conseil	<ul style="list-style-type: none"> <li>- Une charge plus faible améliore le résultat.</li> <li>- Déchargez immédiatement le linge à la fin du programme, puis placez-le dans le sèche-linge avec le programme Défroissage ou accrochez-le sur un cintre pour qu'il sèche.</li> <li>- Inadapté pour les textiles en laine ou contenant de la laine</li> </ul>		

## Tableau des programmes

<b>Finish vapeur</b>		<b>maximum 2,0 kg</b>
Article	Pour réduire la formation de plis sur les vêtements en coton et en lin humides fraîchement lavés et essorés. Les vêtements doivent convenir au sèche-linge ☺ ☺ et être repassables   .	
Conseil	<ul style="list-style-type: none"> <li>- 5 à 6 chemises correspondent à une charge d'environ 2,0 kg.</li> <li>- Une charge plus faible améliore le résultat.</li> <li>- Déchargez immédiatement le linge à la fin du programme, puis placez-le dans le sèche-linge avec le programme Défroissage ou accrochez-le sur un cintre pour qu'il sèche.</li> <li>- Inadapté pour les textiles en laine ou contenant de la laine</li> </ul>	
<b>Vidange/Essorage</b>		<b>–</b>
Conseil	<ul style="list-style-type: none"> <li>- Vidange seulement : réglez la vitesse d'essorage sur 0 tr/min</li> <li>- Veillez à respecter le nombre de tours/minute fixé</li> </ul>	
<b>Coton</b> 		<b>9,0 kg maximum</b>
	 / 	
Article	textiles en coton moyennement sales	
Conseil	<ul style="list-style-type: none"> <li>- Ces réglages sont les plus efficaces en termes de consommation d'énergie et d'eau pour le lavage des textiles en coton.</li> <li>- Avec , la température de lavage atteinte est inférieure à 60 °C, le résultat de lavage correspond au programme Coton 60 °C.</li> </ul>	
<b>Remarque pour les instituts de contrôle :</b>		
Programmes de contrôle selon la norme EN 60456 et étiquette énergie conforme au règlement 1061/2010		
Lors des tests comparatifs, le dosage TwinDos doit être désactivé.		

## Entretien

Le lave-linge comprend 2 programmes d'entretien.

1. Nettoyer machine pour nettoyer le lave-linge.
2. Entretien «TwinDos» pour rincer les compartiments TwinDos ①/②. Pour de plus amples informations, consultez le chapitre “Nettoyage et entretien”, section “Entretien TwinDos”.

Nettoyage machine	85 °C	sans charge
<p>Les lavages fréquents à basse température risquent de provoquer la formation de moisissures dans le lave-linge.</p>		
<p>Le nettoyage du lave-linge permet de réduire le film bactérien ainsi que la présence de germes et de moisissures, et d'éviter la formation de mauvaises odeurs.</p>		
Conseil	<ul style="list-style-type: none"><li>- L'utilisation du nettoyant pour machine Miele IntenseClean permet d'obtenir un résultat optimal. Il est aussi possible d'utiliser une lessive universelle en poudre.</li><li>- Dosez le nettoyant pour machine ou la lessive universelle directement dans le tambour.</li><li>- Ne mettez pas de linge dans le tambour. Pour le nettoyage, le tambour doit être vide.</li></ul>	

# Options

---

Les options vous permettent de compléter les programmes de lavage.

## Quick

La durée du programme est réduite. L'action mécanique du tambour et la consommation d'énergie augmentent.

## Hydro plus

Le niveau d'eau augmente lors du lavage et du rinçage.

Vous pouvez régler l'augmentation du niveau d'eau comme décrit au chapitre "Réglages", paragraphe "Niveau Hydro plus".

## Rinçage supplémentaire

Un rinçage supplémentaire peut être activé pour obtenir un résultat de rinçage encore meilleur.

## SingleWash





Cette fonction permet de laver efficacement une faible quantité de linge (< 1 kg) dans le cadre d'un programme de lavage classique. La durée de lavage est réduite.

Respectez les recommandations suivantes :

- Utilisez de la lessive liquide.
- Réduisez la quantité de lessive de 50 % maximum par rapport à la valeur indiquée pour une demi charge.

## Défroissage

Le linge est défroissé à la fin du programme pour réduire la formation de faux plis. Pour obtenir un résultat optimal, il convient de réduire la charge maximale de 50 %. Respectez les indications à l'écran. De plus petites quantités de chargement améliorent le résultat.

Les vêtements doivent convenir au sèche-linge   et être repassables  .

## Prélavage

Pour éliminer les salissures importantes comme de la poussière ou du sable.

## Trempage

Pour les textiles particulièrement sales, avec des taches contenant de l'albumine.





Vous pouvez sélectionner un temps de trempage compris entre 30 minutes et 6 heures par paliers de 30 minutes, comme décrit dans le chapitre "Réglages".

Le réglage d'usine est de 30 minutes.

## Intensif

Pour le linge très sale et résistant. Le cycle de lavage est plus efficace grâce à un brassage plus intensif et à une utilisation accrue d'énergie thermique.

## AllergoWash

En cas d'exigences particulières en matière d'hygiène. Les temps de maintien en température sont prolongés grâce à une consommation d'énergie plus élevée et l'efficacité de rinçage est augmentée grâce à une consommation d'eau plus élevée. La charge doit convenir au sèche-linge   et être re-passable  .

## Très délicat

L'action mécanique du tambour et le temps de lavage sont réduits. Les textiles peu sales sont lavés avec plus de douceur.

## Extra silencieux



L'émission sonore du lave-linge pendant le programme de lavage est réduite. Utilisez cette fonction si vous voulez laver pendant des moments de repos. L'option  (Arrêt cuve pleine) est automatiquement activée pour la vitesse d'essorage final. La durée du programme est prolongée.

## Arrêt cuve pleine

Le linge reste dans l'eau après le dernier rinçage. Ceci permet de réduire la formation de faux plis au cas où vous ne retirez pas immédiatement le linge du tambour à la fin du programme.

Toutes les options ne peuvent pas forcément être sélectionnées avec tous les programmes de lavage. Une option non autorisée pour le programme de lavage n'est pas proposée. Le tableau "Aperçu des programmes de lavage - Options" offre un aperçu.

## Tableau des programmes de lavage - Options

	Quick	Hydro plus	Rinçage supplé- mentaire	SingleWash	Défrois- sage
Coton	●	●	●	●	●
ECO 40-60	-	-	-	-	-
Synthétique	●	●	●	●	●
Fin	●	●	●	●	●
QuickPowerWash	✓	-	-	●	●
Automatic +	●	●	●	●	●
Laine 	-	-	-	●	-
Soie 	-	-	-	●	-
Express 20	✓	-	-	-	●
Chemises	●	●	●	●	✓
Jeans	●	●	●	●	●
Textiles foncés	●	●	●	●	✓
Textiles sport	●	●	●	●	●
Chaussures sport	-	●	-	-	-
Textiles modernes	●	●	●	-	-
Imperméabilisation	-	-	-	-	-
Textiles matelassés	●	●	●	-	-
Couettes plume	●	●	●	-	-
Oreillers	●	●	●	-	-
Coton hygiène	●	●	●	-	●
Voilages	●	●	●	-	●
Vêtements neufs	-	●	●	●	●
Rinçage seul	-	●	-	-	-
Amidonnage	-	●	-	-	-
Coton 	●	●	●	●	●

## Tableau des programmes de lavage - Options

Prélavage	Trempage	Intensif	Allergo-Wash	Très délicat	Extra silencieux	Arrêt cuve pleine
●	●	●	●	●	●	●
-	-	-	-	-	-	-
●	●	●	●	●	●	●
●	●	-	●	●	●	●
-	-	-	-	-	-	●
●	●	-	●	●	●	●
-	-	-	-	-	●	●
-	-	-	-	-	●	●
-	-	-	-	-	-	●
●	●	-	●	●	●	●
●	●	-	●	●	●	●
●	●	-	●	●	●	●
●	●	-	●	●	●	●
●	●	-	●	●	●	●
-	-	-	-	-	●	●
●	●	-	-	●	●	●
-	-	-	-	-	-	●
●	-	-	●	●	●	●
●	-	-	●	●	●	●
●	-	-	●	●	●	●
●	●	-	●	●	●	●
✓	-	-	●	●	●	●
-	-	-	-	●	●	●
-	-	-	-	-	-	●
-	-	-	-	-	-	●
●	●	●	●	●	●	●

● = sélectionnable

✓ = Activé automatiquement



- = non sélectionnable

## Déroulement des programmes

	Lavage		Rinçage		Essorage
	Niveau d'eau	Rythme de lavage	Niveau d'eau	Rinçages	
Coton		(A)		2-5 <sup>1,2,3</sup>	✓
ECO 40-60		(A)		2-3 <sup>2</sup>	✓
Synthétique		(B)		2-4 <sup>2,3</sup>	✓
Fin		(C)		2-4 <sup>2,3</sup>	✓
QuickPowerWash		(A)		2	✓
Automatic +		(A)(B)		2-4 <sup>2,3</sup>	✓
Laine		(E)		2	✓
Soie		(E)		2	✓
Express 20		(A)		1	✓
Chemises		(C)		3-4 <sup>3</sup>	✓
Jeans		(B)		2-4 <sup>2,3</sup>	✓
Textiles foncés		(B)		3-5 <sup>2,3</sup>	✓
Textiles sport		(C)		2-3 <sup>3</sup>	✓
Chaussures sport		(D)		2	✓
Textiles modernes		(C)		3-4 <sup>3</sup>	✓
Imperméabilisation	-	(B)		1	✓
Textiles matelassés <sup>4</sup>		(C)		3-4 <sup>3</sup>	✓
Couettes plume		(C)		3-4 <sup>3</sup>	✓
Oreillers <sup>4</sup>		(C)		3-4 <sup>3</sup>	✓
Coton hygiène		(A)		2-5 <sup>1,2,3</sup>	✓
Voilages		(C)		3-4 <sup>3</sup>	✓
Vêtements neufs		(B)		2-3 <sup>3</sup>	✓
Rinçage seul	-	-		2	✓
Amidonage		(B)	-	-	✓
Coton		(A)		2-5 <sup>2,3</sup>	✓



# Déroulement des programmes

-  = Niveau d'eau peu élevé
-  = Niveau d'eau moyennement élevé
-  = Niveau d'eau élevé
- (A)** = Rythme intensif
- (B)** = Rythme normal
- (C)** = Rythme sensible
- (D)** = Rythme berce-laine
- (E)** = Rythme lavage à la main
- ✓** = est effectué
- = n'est pas effectué

Le lave-linge possède une commande entièrement automatique avec détection automatique de la charge. Le lave-linge détermine automatiquement la consommation d'eau nécessaire, en fonction de la quantité et du pouvoir d'absorption du linge.



Les déroulements de programme mentionnés ici font toujours référence au programme de base, avec une charge maximale.

L'affichage de déroulement de votre lave-linge vous indique à tout moment la phase de programme en cours.

## Particularités du déroulement du programme

### Infroissable :

une fois le programme terminé, le tambour tourne encore pendant 30 minutes max. pour éviter les faux plis.

Exception : les programmes *Laine*  et *Soie*  ne comportent pas de phase Infroissable.

Vous pouvez ouvrir le lave-linge à tout moment.

- 1) A partir d'une température sélectionnée de 60 °C et plus, 2 cycles de rinçage sont effectués. À une température inférieure à 60 °C, 3 cycles de rinçage sont réalisés.
- 2) Un rinçage supplémentaire a lieu en cas de :
  - formation excessive de mousse dans le tambour
  - vitesse d'essorage final inférieure à 700 tr/min
- 3) Un rinçage supplémentaire a lieu en cas de :
  - Sélection des options Rinçage supplémentaire
- 4) Essorage progressif : avant le lavage, un essorage progressif est effectué pour chasser l'air des textiles garnis de duvet. L'eau entre ensuite par le compartiment  pour le lavage.

# Déroulement des programmes

---

## PowerWash

Le procédé de lavage PowerWash développé par Miele est utilisé pour les programmes suivants :

- Coton (en cas de faibles et moyennes charges)
- ECO 40-60 (en cas de faibles et moyennes charges)
- Synthétique
- Chemises
- Automatic +
- Fin
- Coton  (en cas de faibles et moyennes charges)

## Fonctionnement

Les procédés de lavage habituels utilisent plus d'eau que le linge ne peut en absorber. Cette quantité d'eau doit être chauffée.

Dans le procédé de lavage PowerWash, l'eau de lavage utilisée n'est que faiblement supérieure à la quantité pouvant être absorbée par le linge. L'eau qui n'est pas absorbée par le linge chauffe le tambour et le linge, et est régulièrement pulvérisée sur le linge. Cela diminue la consommation d'énergie.

## Activation

Le procédé de lavage PowerWash est activé **automatiquement** dans les programmes susmentionnés.

Dans les conditions suivantes, le procédé de lavage PowerWash n'est pas exécuté :

- La vitesse d'essorage finale est inférieure à 600 tr/min.
- Le dosage par capsule (CapDosing) n'est pas sélectionné pour le lavage principal (☺, ☹).
- La température de lavage dépasse 60 °C.
- Les options, comme par ex. *Prélavage* ou *Hydro plus* sont sélectionnées.
- Une charge plus importante est définie pour le programme *Coton*.

## Particularités

### - Phase d'humidification

Au début du programme de lavage, le lave-linge essore à plusieurs reprises. L'eau essorée est pulvérisée sur le linge pour assurer une humidification optimale.

À la fin de la phase d'humidification, le niveau d'eau optimal est réglé. Si nécessaire, le lave-linge vidange une partie de l'eau et ajoute une certaine quantité d'eau fraîche.

### - Bruits lors de la phase de chauffage

Lors du chauffage du linge et du tambour, des bruits inhabituels (gargouillements) peuvent se faire entendre.



# Modification du déroulement du programme

## Modifier un programme (sécurité enfants)

Il n'est pas possible de modifier le programme, la température, la vitesse d'essorage ou les options sélectionnées après le démarrage. Cela permet d'éviter toute manipulation involontaire, par exemple par des enfants.

Si le lave-linge est désactivé en cours de programme, la fonction veille n'éteint complètement le lave-linge après 15 minutes. Il peut rester de l'eau dans le tambour, les fonctions de sécurité restent donc activées.

## Interrompre un programme

- Arrêtez le lave-linge avec la touche .
- Pour poursuivre, réenclenchez le lave-linge avec la touche .

## Annuler un programme

Vous pouvez annuler un programme de lavage à tout moment après son démarrage.

- Effleurez la touche sensitive *Marche/Arrêt*.

L'écran affiche :

**i** Voulez-vous annuler le programme ?

- Sélectionnez Oui.

L'écran affiche :

Programme annulé.

Le lave-linge vidange le bain lessiviel.

- Attendez que la porte se déverrouille.
- Ouvrez la porte.
- Retirez le linge.

## Sélectionner un autre programme

- Fermez la porte.
- Sélectionnez le programme souhaité.
- Rajoutez éventuellement de la lessive dans le bac à produits.
- Effleurez la touche sensitive *Marche/Arrêt*.

Le nouveau programme démarre.

# Symboles d'entretien

Lavage	
Les degrés indiqués dans la cuve indiquent la température maximale à laquelle vous pouvez laver les articles.	
	Rythme de lavage normal
	Rythme de lavage doux
	Rythme de lavage très doux
	Lavage à la main
	Non lavable

## Exemple pour la sélection de programme

Programme	Symboles d'entretien
Coton	 
Synthétique	
Fin	
Laine	
Soie	
Express 20	
Automatic plus	

Séchage	
	Température normale
	Température réduite*
	Ne pas mettre au sèche-linge

Repassage	
	env. 200 °C
	env. 150 °C
	env. 110 °C Le repassage avec vapeur peut provoquer des dommages irréversibles.
	Repassage interdit

Nettoyage professionnel	
	Nettoyage avec solvants chimiques. Les lettres correspondent aux produits de nettoyage.
	Nettoyage à l'eau
	Nettoyage à sec interdit

Blanchiment	
	Tous les agents de blanchiment oxydants sont autorisés
	Blanchiment à l'oxygène uniquement
	Blanchiment impossible

## Créer des favoris

Un programme de lavage personnalisé peut être enregistré sous le nom de votre choix.

### Possibilité 1

- L'écran affiche le menu principal. Effleurez la touche sensitive Favoris.

L'écran passe au menu Favoris.

Effleurez la touche sensitive Créer.

L'écran passe au menu Créer un favori.

- Sélectionnez le programme souhaité.
- Sélectionnez tous les réglages de programme souhaités.
- Sélectionnez Enregistrer pour terminer.
- Saisissez un nom.

### Possibilité 2

Vous pouvez classer un programme de lavage sélectionné comme favori, avant le démarrage du programme.

- Avant le démarrage du programme, effleurez la touche sensitive ☆ Enregistrer.
- Saisissez un nom.

Si 12 favoris sont déjà enregistrés, la touche sensitive Créer ou ☆ Enregistrer ne s'affiche pas. Supprimez les favoris existants pour en créer d'autres.

## Saisir un nom

Sélectionnez des noms courts et évocateurs.

- Effleurez les lettres ou caractères souhaités.
- Validez en appuyant sur la touche sensitive Enregistrer.

Le programme de lavage est enregistré dans la liste des favoris.

## Modification des favoris

Vous pouvez renommer, supprimer ou déplacer un programme favori déjà enregistré.

- Dans le menu principal, sélectionnez la touche sensitive Favoris.
- Effleurez le programme favori que vous souhaitez modifier jusqu'à ce que le menu du contexte s'ouvre.
- Sélectionnez Renommer, Supprimer ou Déplacer.

## Assistant lavage

L'assistant de lavage vous aide à laver le linge et les vêtements selon les différents symboles d'entretien. Un programme de lavage adapté à votre charge est constitué en fonction des articles sélectionnés.

- Passez à la deuxième page du menu principal.
- Effleurez la touche sensitive Assistant lavage.

L'écran affiche une liste d'articles.



- Effleurez la touche sensitive de l'article correspondant à votre linge ou à votre charge.

L'article sélectionné est surligné en orange. Vous pouvez sélectionner plusieurs articles.

Des conseils pratiques s'affichent lorsque vous sélectionnez certains articles.

- Validez avec la touche sensitive OK.
- Suivez les instructions affichées à l'écran.

Pour terminer, l'écran affiche un résumé des paramètres sélectionnés.

- Validez avec la touche sensitive OK ou sélectionnez Modifier si vous souhaitez modifier la sélection.

Le programme adapté à votre charge est prêt à démarrer.

**Remarque :** Vous pouvez ajouter certains réglages de programme, notamment *Options* avant de démarrer le programme.



Le minuteur permet de sélectionner la durée jusqu'au démarrage du programme ou la fin du programme. Vous pouvez décaler le démarrage du programme de maximum 24 heures.

## Régler le minuteur

- Effleurez la touche sensitive  Minuteur.
- Sélectionnez l'option Arrêt à ou Départ à..
- Réglez les heures et les minutes puis validez avec la touche sensitive OK.



## Modifier le minuteur

Il est possible de modifier l'heure sélectionnée sur le minuteur avant le démarrage du programme.

- Effleurez la touche sensitive  ou .
- Modifiez le délai qui s'affiche puis confirmez en effleurant la touche sensitive OK.

## Supprimer le minuteur

Il est possible de supprimer l'heure sélectionnée sur le minuteur avant le démarrage du programme.

- Effleurez la touche sensitive  ou .

L'écran affiche l'heure sélectionnée sur le minuteur.

- Effleurez la touche sensitive Supprimer.

- Validez avec la touche sensitive OK.

L'heure sélectionnée sur le minuteur est supprimée.

## Démarrer le minuteur

- Effleurez la touche sensitive *Marche/Arrêt*.

La porte est verrouillée et l'écran affiche la durée jusqu'au démarrage du programme.

Après le démarrage du programme, l'heure sélectionnée sur le minuteur ne peut plus être modifiée ou supprimée qu'en interrompant le programme.

Vous pouvez démarrer le programme immédiatement à tout moment.

- Effleurez la touche sensitive Démarrer tout de suite.

# Minuteur

## SmartStart

*SmartStart* vous permet de définir une plage horaire durant laquelle votre lave-linge démarre automatiquement. Le démarrage s'effectue via un signal, envoyé par exemple par votre fournisseur d'énergie lorsque le tarif d'électricité est le plus attractif.

Cette fonction est disponible lorsque le réglage *SmartGrid* est activé.

Cette plage horaire se situe entre 1 minute et 24 heures. Pendant cette période, le lave-linge attend le signal du fournisseur d'énergie. En l'absence de signal pendant la plage définie, le lave-linge démarre automatiquement le programme de lavage.

## Définir une plage horaire

Si vous avez activé la fonction *SmartGrid* dans les réglages, après avoir effleuré la touche sensitive  $\oplus$  Minuteur, ce n'est plus Départ à ou Arrêt à qui s'affiche mais *SmartStart* jusqu'à ou *SmartEnd* à (voir chapitre "Réglages", paragraphe "*SmartGrid*").

Le déroulement correspond au réglage du temps du départ différé.

- Sélectionnez la durée de votre choix et confirmez avec la touche sensitive OK.
- Effleurez la touche sensitive *Marche/Arrêt* pour lancer le programme de lavage avec *SmartStart*.

Le programme sélectionné démarre automatiquement, dès que le fournisseur d'énergie a envoyé le signal ou que l'heure de début la plus tardive calculée est atteinte.

La modification et la suppression de la fonction *SmartStart* fonctionnent comme pour le départ différé.



## Choix de la bonne lessive

Vous pouvez utiliser toutes les lessives conçues pour le lavage en lave-linge. Les instructions et les indications de dosage sont mentionnées sur l'emballage de la lessive utilisée.

### Le dosage dépend :

- du degré de salissure du linge
- de la quantité de linge
- de la dureté de l'eau  
Si vous ne connaissez pas la catégorie de dureté, informez-vous auprès de votre compagnie de distribution d'eau.

## Adoucissant

Lorsque l'eau atteint une catégorie de dureté II et III, vous pouvez ajouter un produit adoucissant afin d'économiser du détergent. Le dosage exact est mentionné sur l'emballage du produit. Versez d'abord le détergent et ensuite l'adoucissant.

Vous pouvez alors doser le détergent comme pour une catégorie de dureté I.

### Dureté de l'eau

Plage de dureté	Dureté en moles/litres	degrés allemands °d
douce (I)	0 – 1,5	0 – 8,4
moyenne (II)	1,5 – 2,5	8,4 – 14
dure (III)	2,5	14

## Accessoires pour le dosage

Utilisez les accessoires pour le dosage (boule doseuse) fournis par le fabricant du détergent pour doser le produit, en particulier la lessive liquide.

## Ecorecharges

Lors de l'achat de lessive, optez si possible pour des écorecharges, afin de réduire la quantité de déchets.

## Produits de traitement complémentaire du linge

### Les assouplissants

donnent aux textiles une certaine douceur au toucher et réduisent la charge statique lors du séchage en machine.

### Les produits de tenue

sont des amidons synthétiques qui confèrent un meilleur apprêt au linge.

### L'amidon

donne aux textiles une certaine rigidité et une certaine épaisseur.



# Détergents

## Assouplissant, produit de tenue ou amidonnage séparé

L'amidon doit être préparé comme indiqué sur l'emballage.

**Remarque :** Pour l'adoucissant, activez l'option *Hydro+*.

### Dosage par le bac à produits

- Versez l'adoucissant dans le compartiment  ou insérez la capsule.
- Versez l'amidon/le produit de tenue liquide dans le compartiment  et l'amidon/le produit de tenue en poudre ou les produits épais dans le compartiment .
- Sélectionnez le programme *Rinçage seul*.
- Modifiez la vitesse d'essorage si nécessaire.
- Si vous utilisez une capsule, effleurez la touche sensitive *CapDosing* et activez la capsule.
- Effleurez la touche sensitive *Marche/Arrêt*.

## Dosage TwinDos

L'un des réservoirs de dosage automatique doit être rempli d'adoucissant.

- Sélectionnez le programme *Rinçage seul*.
- Modifiez la vitesse d'essorage si nécessaire.
- Effleurez la touche sensitive *TwinDos*.
- Effleurez la touche sensitive *Activé* pour activer *TwinDos*.
- Effleurez la touche sensitive *Marche/Arrêt*.

## Décoloration/coloration

 Dommages provoqués par des produits décolorants.







Les produits décolorants provoquent de la corrosion dans le lave-linge. N'utilisez aucun produit décolorant dans le lave-linge.

La teinture de textiles dans le lave-linge n'est autorisée que dans la mesure où la fréquence des colorations effectuées correspond à une utilisation domestique courante. Le sel contenu dans les agents colorants peut endommager l'inox si ces produits sont utilisés très fréquemment. Respectez les instructions du fabricant de la teinture.



Sélectionnez impérativement l'option *Hydro plus* pour effectuer une coloration.

## Recommandation de lessive Miele

Les lessives Miele sont spécialement développées pour l'usage quotidien dans les lave-linge Miele. Pour de plus amples informations sur les lessives, veuillez consulter le chapitre "Lessives et produits d'entretien".

	Miele UltraPhase 1 et 2	Miele Caps		
				
Coton	✓	-	✓	✓
ECO 40-60	✓	-	✓	✓
Synthétique	✓	-	✓	✓
Fin	✓	✓	✓	-
QuickPowerWash	✓	-	-	-
Automatic +	✓	-	✓	✓
Laine 	-	✓	-	-
Soie 	-	✓	-	-
Express 20	✓	-	✓	-
Chemises	✓	-	✓	✓
Jeans	✓	-	✓	-
Textiles foncés	✓	✓	✓	-
Textiles sport	-	✓	-	-
Chaussures sport	✓	-	-	✓
Textiles modernes	-	✓	-	-
Imperméabilisation	-	-	✓	-
Textiles matelassés	-	✓	-	-
Couettes plume	-	✓	-	-
Oreillers	✓	-	-	-
Coton hygiène	✓	-	✓	✓
Voilages	✓	-	-	✓
Vêtements neufs	✓	-	✓	-
Rinçage seul	-	-	✓	-
Coton 	✓	-	✓	✓



- ✓ Recommandation
- Pas de recommandation

-  Lessives spéciales (par ex. WoolCare)
-  Produits d'entretien des textiles (par ex. : assouplissant)
-  Additif (par ex. Booster)

# Détergents

## Recommandation de lessive conformément au règlement (UE) n° 1015/2010

Les recommandations s'appliquent aux mêmes plages de température que celles indiquées au chapitre "Aperçu des programmes".

	Universel-	Couleur-	Délicat- et laine- lessive	Spécial-
Coton	✓	✓	-	-
ECO 40-60	✓	✓	-	-
Synthétique	-	✓	-	-
Fin	-	-	✓	-
QuickPowerWash	✓	✓	-	-
Automatic +	-	✓	-	-
Laine 	-	-	✓	✓
Soie 	-	-	✓	✓
Express 20	-	✓ <sup>1</sup>	-	-
Chemises	✓	✓	-	-
Jeans	-	✓ <sup>1</sup>	-	✓
Textiles foncés	-	✓ <sup>1</sup>	-	✓
Textiles sport	-	-	✓	✓
Chaussures sport	-	✓	-	-
Textiles modernes	-	-	✓	✓
Textiles matelassés	-	-	✓ <sup>1</sup>	✓
Couettes plume	-	-	✓ <sup>1</sup>	✓
Oreillers	-	-	✓ <sup>1</sup>	✓
Voilages	✓ <sup>2</sup>	-	-	✓
Vêtements neufs	-	✓	-	-
Coton 	✓	✓	-	-
Nettoyage machine	✓ <sup>2</sup>	-	-	✓

- ✓ Recommandation <sup>1</sup> Lessive liquide
- Pas de recommandation <sup>2</sup> Lessive en poudre

# Remplacer la cartouche TwinDos

Une cartouche de lessive vide est affichée sur l'écran du lave-linge.

## Préparer la cartouche

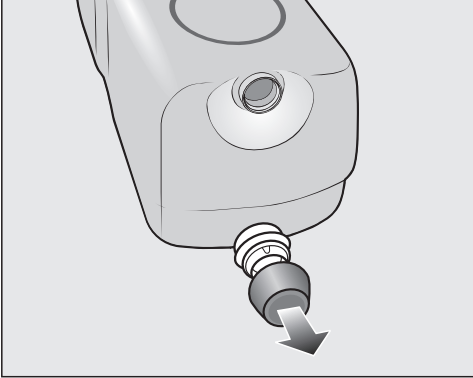

- Enlevez le bouchon de la cartouche.

ou

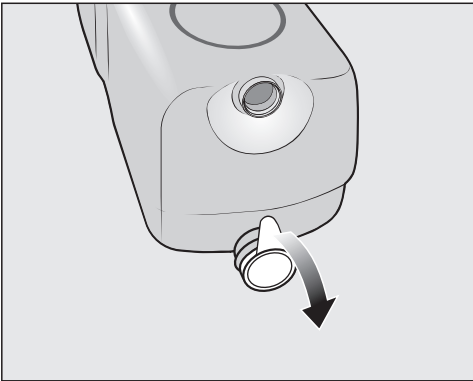

- Enlevez la totalité de l'opercule de la cartouche.

 Risque d'endommagement lié à l'opercule

S'il reste des morceaux de l'opercule, cela peut entraîner des problèmes d'étanchéité dans le système TwinDos.

Retirez la totalité de l'opercule sur le raccord d'aspiration avant d'introduire la nouvelle cartouche.

## Remplacer la cartouche

- Activez le lave-linge.

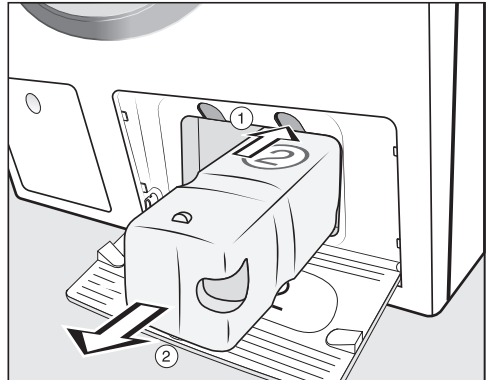

① Appuyez sur le bouton jaune au-dessus de la cartouche pour déverrouiller.

② Sortez la cartouche.

- Insérez une nouvelle cartouche.

- Confirmez les messages à l'écran.

Le compteur se met à 0.

# Nettoyage et entretien

## Nettoyer la carrosserie et le bandeau

⚠ Risque d'électrocution dû à la tension réseau.

Bien que le lave-linge soit arrêté, il reste sous tension.

Débranchez le lave-linge avant tout nettoyage ou entretien de l'appareil.

⚠ Dommages provoqués par la pénétration d'eau.

La pression d'un jet d'eau peut laisser pénétrer de l'eau dans le lave-linge et endommager les composants.

N'aspergez jamais le lave-linge avec un jet d'eau.

- Nettoyez la carrosserie et le bandeau avec un détergent doux ou de l'eau savonneuse. Séchez ensuite avec un chiffon doux.
- Nettoyez le tambour avec un produit spécial inox.

⚠ Dommages provoqués par des détergents.

N'utilisez ni détergent contenant des solvants, ni produit abrasif, produit pour vitres ou multi-usages. Ils risquent d'endommager les surfaces plastique et autres composants. N'utilisez aucun de ces détergents.

## Nettoyer le tiroir à produits

L'utilisation de lessives liquides à basse température de lavage favorise la formation de moisissures dans le bac à produits lessiviels.

- Pour des raisons d'hygiène, nettoyez régulièrement le bac à produits même lors de l'utilisation exclusive de TwinDos.

## Extraire le bac à produits

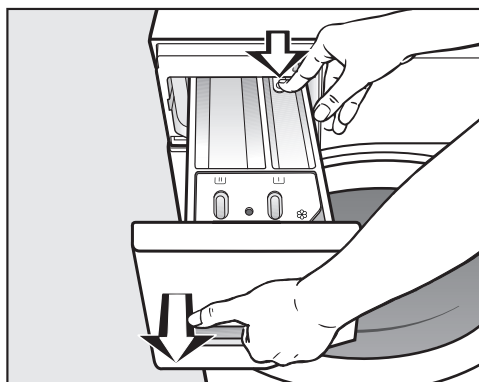

- Ouvrez le bac à produits jusqu'à la butée, appuyez sur le bouton de déverrouillage et sortez entièrement le bac à produits.
- Nettoyez le tiroir à produits à l'eau chaude.

## Nettoyer le tube et le canal d'aspiration du compartiment ☼/☐

L'amidon a tendance à coller. Le tube d'aspiration du compartiment ☼/☐ ne fonctionne plus et ce dernier risque de déborder.

Après plusieurs utilisations d'amidon, nettoyez soigneusement le tube d'aspiration.

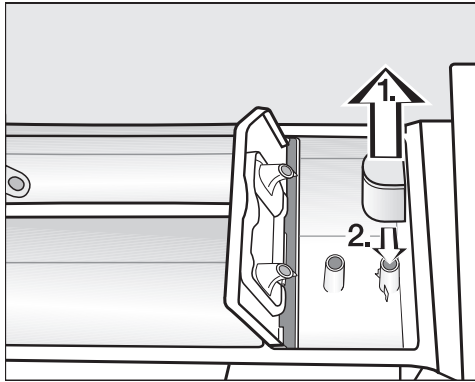

1. Retirez le tube d'aspiration de son logement ☼ et nettoyez-le à l'eau chaude. Nettoyez également le tube sur lequel le siphon est fixé.
2. Remettez le siphon en place.

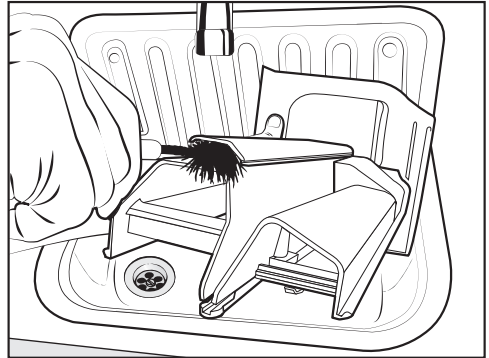

- Nettoyez le canal de l'adoucissant avec de l'eau chaude et une brosse.

## Nettoyer le logement du tiroir à produits

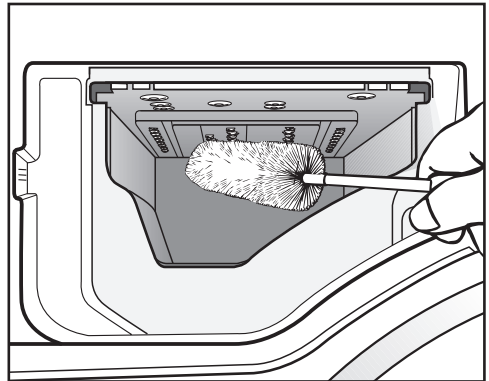

- Avec un goupillon, enlevez les restes de lessive et les dépôts calcaires sur les buses d'arrivée d'eau du bac à produits.
- Remettez en place le tiroir à produits.

**Remarque :** Laissez le tiroir à produits entrouvert pour un meilleur séchage.

# Nettoyage et entretien

## Lavage du tambour (Info hygiène)

Les lavages à basse température et/ou avec de la lessive liquide risquent de provoquer la formation de moisissures et de mauvaises odeurs à l'intérieur du lave-linge. Nettoyez le lave-linge avec le programme Nettoyer machine. Ceci doit être effectué au plus tard après que le message Info Hygiène : sélectionner «Entretien» et démarrer le programme «Hygiène machine» s'affiche sur l'écran.

## Entretien TwinDos

 Dommages dus à des lessives desséchées

Après un arrêt prolongé (plus de deux mois), la lessive se trouvant dans les tuyaux peut devenir visqueuse ou dessécher. Les tuyaux peuvent se boucher et doivent être ensuite nettoyés par le service après-vente.

Nettoyez le système TwinDos.

Pour le nettoyage, vous avez besoin soit d'une cartouche de nettoyage "TwinDosCare", soit d'une cartouche de recharge TwinDos disponible sur [www.shop.miele.com](http://www.shop.miele.com).

Le lave-linge dispose d'un programme de nettoyage pour le système TwinDos. Ce programme de nettoyage permet de nettoyer les tuyaux à l'intérieur du lave-linge.

## Démarrage du programme d'entretien

- Enclenchez le lave-linge.
- Passez à la deuxième page du menu principal.
- Effleurez la touche sensitive Entretien.

L'écran passe au menu *Entretien*.

- Sélectionnez Entretien «TwinDos».
- Effleurez la touche sensitive correspondant au réservoir à nettoyer.
- Validez l'information Démarrer l'entretien ? en effleurant la touche sensitive oui.
- Suivez les instructions affichées à l'écran.

Les tuyaux ont été nettoyés. Le système TwinDos peut être réutilisé n'importe quand.

## Nettoyer le logement de TwinDos

Les restes de détergent présents peuvent s'agglomérer sur les parois du logement.

- Nettoyez l'intérieur du logement de TwinDos à l'aide d'un chiffon humide lors du changement de cartouches ou de réservoirs.



## Nettoyage du filtre du tuyau d'arrivée d'eau

Un filtre protège les vannes d'admission d'eau du lave-linge. Le filtre placé à l'extrémité du tuyau d'arrivée d'eau doit être contrôlé environ tous les 6 mois. Ce délai doit être raccourci en cas de fréquentes coupures d'eau.

- Fermez le robinet d'arrivée d'eau.
- Dévissez le tuyau d'arrivée d'eau du robinet.

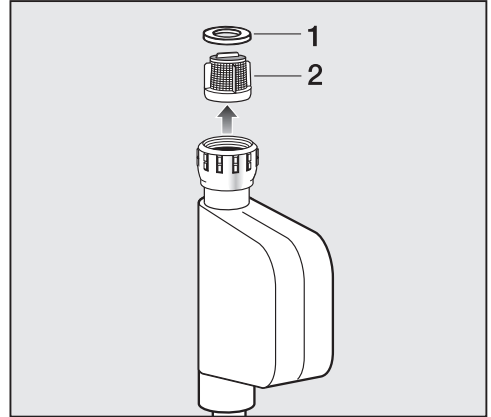

- Ôtez le joint en caoutchouc **1**.
- Saisissez la languette du filtre en plastique **2** avec une pince à bec ou une pince multiprise, extrayez le filtre et nettoyez-le.
- Remontez les éléments dans l'ordre inverse.

Revissez fermement le tuyau sur le robinet et ouvrez le robinet. Si de l'eau s'échappe, serrez davantage l'écrou d'accouplement.

Le filtre **doit** être remonté après son nettoyage.



## Que faire si ...

Vous pouvez régler la plupart des défauts ou anomalies courants par vous-même. Dans bon nombre de cas, vous économiserez ainsi du temps et de l'argent car vous n'aurez pas besoin de faire appel au SAV.





Sur [www.miele.com/service](http://www.miele.com/service), vous trouverez des informations sur l'aide au dépannage.

Les tableaux suivants vous aideront à déceler la cause d'un défaut ou d'une anomalie et à y remédier.

### Impossible de démarrer un programme de lavage

Problème	Cause et solution
<b>L'afficheur reste éteint et le témoin lumineux de la touche Start/Stop ne s'allume pas.</b>	Le lave-linge n'est pas alimenté. <ul style="list-style-type: none"><li>■ Vérifiez si la fiche d'alimentation est branchée.</li><li>■ Vérifiez si le fusible est en bon état.</li></ul>
	Le lave-linge s'est éteint automatiquement afin d'économiser de l'énergie. <ul style="list-style-type: none"><li>■ Mettez le lave-linge sous-tension à l'aide de la touche .</li></ul>
<b>Vous êtes invité(e) à saisir un code PIN dans l'afficheur.</b>	Le code PIN est activé. <ul style="list-style-type: none"><li>■ Saisissez ce code, puis validez. Désactivez le code PIN si vous ne voulez pas que cette question vous soit posée lors du prochain démarrage.</li></ul>
<b>L'écran affiche :</b>  La porte ne peut pas être verrouillée. Contactez le service après-vente.	La porte n'est pas correctement fermée. Le verrouillage de porte ne s'est pas enclenché. <ul style="list-style-type: none"><li>■ Refermez la porte.</li><li>■ Relancez le programme. Si le message d'anomalie réapparaît, contactez le service après-vente.</li></ul>

## Message d'anomalie après une annulation de programme

Problème	Cause et solution
 <p>Anomalie vidange. Nettoyez le filtre et la pompe de vidange. Vérifiez le tuyau de vidange.</p>	<p>L'évacuation de l'eau est bloquée ou obstruée. Le tuyau de vidange est placé trop haut.</p> <ul style="list-style-type: none"> <li>■ Nettoyez le filtre et la pompe de vidange.</li> <li>■ La hauteur maximale de refoulement est de 1,0 m.</li> </ul>
 <p>Anomalie vidange. Ouvrez le robinet d'eau.</p>	<p>L'arrivée d'eau est verrouillée ou obstruée.</p> <ul style="list-style-type: none"> <li>■ Vérifiez que le robinet d'arrivée d'eau est suffisamment ouvert.</li> <li>■ Vérifiez que le tuyau d'arrivée d'eau ne fait pas un coude.</li> <li>■ Vérifiez si la pression de l'eau est suffisante.</li> </ul> <p>Le filtre du tuyau d'arrivée d'eau est bouché.</p> <ul style="list-style-type: none"> <li>■ Nettoyez le filtre.</li> </ul>
 <p>Anomalie F . Lorsque l'appareil ne redémarre pas, contactez le service après-vente.</p>	<p>Une anomalie est survenue.</p> <ul style="list-style-type: none"> <li>■ Mettez le lave-linge hors tension en débranchant la fiche d'alimentation de la prise de courant ou en déconnectant le fusible de l'installation électrique.</li> <li>■ Attendez <b>au moins 2 minutes</b> avant de rebrancher votre lave-linge.</li> <li>■ Remettez le lave-linge en marche.</li> <li>■ Redémarrez le programme.</li> </ul> <p>Si le message d'anomalie apparaît à nouveau, contactez le service après-vente.</p>
 <p>Réaction Aquasécurité. Fermez le robinet. Contactez le service après-vente.</p>	<p>Le système Aquasécurité s'est déclenché.</p> <ul style="list-style-type: none"> <li>■ Fermez le robinet d'eau.</li> <li>■ Contactez le service après-vente.</li> </ul>

Pour faire disparaître le message d'erreur : mettez le lave-linge hors tension en appuyant sur la touche .

## Que faire si ...

### Message d'anomalie en fin de programme

Problème	Cause et solution
<b>i</b> Vérifier le dosage	Il y a une formation de mousse excessive pendant le lavage. <ul style="list-style-type: none"><li>■ Contrôlez la quantité de lessive dosée.</li><li>■ Contrôlez la quantité réglée en cas de dosage automatique de la lessive.</li><li>■ Tenez compte des instructions figurant sur le paquet de lessive et du degré de salissure du linge.</li><li>■ Le cas échéant, réduisez la quantité de dosage de base par pas de 10 %.</li></ul>
<b>i</b> Info Hygiène : sélectionner «Entretien» et démarrer le programme «Hygiène machine»	Aucun programme de lavage à plus de 60 °C n'a été effectué depuis longtemps. <ul style="list-style-type: none"><li>■ Pour éviter la formation de moisissures et de mauvaises odeurs dans le lave-linge, lancez le programme <i>Nettoyage machine</i> en utilisant le nettoyeur pour machine Miele ou une lessive universelle en poudre.</li></ul>

Les indications s'affichent à la fin du programme et lors de la mise sous tension du lave-linge, et elles doivent être confirmées avec la touche sensitive OK.

## Message d'anomalie en fin de programme

Problème	Cause et solution
<p><b>i</b>    Aspersion plus : nettoyez le filtre et le gicleur ou enlevez les saletés du carter de pompe.</p>	<p>Les pompes sont encrassées.</p> <ul style="list-style-type: none"> <li>■ Nettoyez les pompes comme indiqué au chapitre “Que faire si ... ? . . .”, paragraphe “Ouvrir la porte en cas de vidange obstruée et/ou de panne de courant”.</li> <li>■ Après le nettoyage, redémarrez un programme de lavage.</li> </ul> <p>La buse située en haut dans l’ouverture de chargement de la porte est obstruée par des peluches.</p> <ul style="list-style-type: none"> <li>■ Enlevez les peluches avec les doigts. Ne pas utiliser d’outils coupants.</li> <li>■ Après le nettoyage, redémarrez un programme de lavage.</li> </ul> <p>Si le message d’anomalie réapparaît, contactez le service après-vente. Vous pouvez continuer à utiliser le lave-linge mais ses fonctions sont limitées.</p>
<p><b>i</b>    Vérifier que le lave-linge est bien d’aplomb. Le linge n’est pas essoré de manière optimale</p>	<p>L’option Défroissage en fin de programme n’a pas pu se dérouler normalement.</p> <ul style="list-style-type: none"> <li>■ Vérifiez que le lave-linge est positionné bien d’aplomb comme indiqué au chapitre “Installation”, paragraphe “Équilibrage”.</li> <li>■ Assurez-vous que la hauteur de pompage maximale ne dépasse pas 1 m.</li> </ul> <p>Si le message d’anomalie réapparaît, contactez le service après-vente. Vous pouvez continuer à utiliser le lave-linge mais ses fonctions sont limitées.</p>

Les indications s’affichent à la fin du programme et lors de la mise sous tension du lave-linge, et elles doivent être confirmées avec la touche sensitive OK.

## Que faire si ...

### Messages ou anomalies du système TwinDos

Problème	Cause et solution
<b>i</b> Plus que quelques lavages possibles. Commandez une nouvelle cartouche pour le tiroir ①.	La cartouche ne contient presque plus de lessive. Vous pouvez encore effectuer environ 4 à 8 cycles de lavage. ■ Insérez une nouvelle cartouche.
<b>i</b> «TwinDos» ① est vide. Vérifier le résultat de lavage.	La cartouche est vide. ■ Remplacez la cartouche. ■ Vérifiez si le linge est propre. Il se peut que la quantité de lessive n'ait pas été suffisante. Relavez le linge si nécessaire.
<b>i</b> Utilisez «TwinDos» ou lancez l'entretien «TwinDos» via le menu «Entretien». Voir le mode d'emploi.	TwinDos ou le dosage automatique n'a pas été utilisé via les compartiments ① et/ou ② depuis un certain temps. ■ Utilisez TwinDos pour l'une des prochaines lessives. ■ Effectuez l'entretien TwinDos conformément aux instructions du chapitre "Nettoyage et entretien", paragraphe "Entretien TwinDos".
 Lancez l'entretien «TwinDos» pour le tiroir ① via le menu «Entretien». Voir le mode d'emploi.	TwinDos ou le dosage automatique n'a pas été utilisé via les compartiments ① et/ou ② depuis trop longtemps. Il est possible que de la lessive sèche dans les tuyaux. ■ Effectuez <b>immédiatement</b> l'entretien TwinDos conformément aux instructions du chapitre "Nettoyage et entretien", paragraphe "Entretien TwinDos".
Les messages listés sur cette page sont donnés à titre d'exemple. Il existe des différences selon le compartiment ①/② concerné.	

Les indications s'affichent à la fin du programme et lors de la mise sous tension du lave-linge, et elles doivent être confirmées avec la touche sensitive OK.

**Messages ou anomalies du système TwinDos**

Problème	Cause et solution
<p><b>Après avoir utilisé une nouvelle cartouche de lessive, un message vous indiquera que la cartouche est vide lors de la mise en tension de l'appareil.</b></p>	<p>Lors du changement de la cartouche de lessive, le lave-linge était éteint.</p> <ul style="list-style-type: none"> <li>■ Activez le lave-linge.</li> <li>■ Retirez la cartouche vide et insérez à nouveau la cartouche de lessive dans le compartiment.</li> </ul> <p>Le compteur se met à 0.</p>
<p><b>Des taches sombres sont visibles dans le détergent.</b></p>	<p>De la moisissure s'est formée dans le détergent.</p> <ul style="list-style-type: none"> <li>■ Videz le réservoir contenant le détergent liquide et nettoyez-le soigneusement.</li> </ul>
<p><b>Le dosage de la lessive et/ou de l'adoucissant n'a pas eu lieu.</b></p>	<p>Le dosage automatique n'a pas été activé.</p> <ul style="list-style-type: none"> <li>■ Avant le prochain lavage, effleurez la touche sensitive TwinDos.</li> </ul> <p>Le dosage automatique est activé.</p> <hr/> <p>Le dosage de lessive/d'adoucissant n'a pas été effectué bien qu'il ait été activé.</p> <ul style="list-style-type: none"> <li>■ Essayez à nouveau.</li> <li>■ Si le dosage n'est toujours pas effectué, contactez le service après-vente.</li> </ul>

## Que faire si ...

### Problèmes d'ordre général avec le lave-linge

Problème	Cause et solution
<b>Le lave-linge dégage une odeur.</b>	L'info hygiène n'a pas été prise en compte. Aucun programme de lavage à plus de 60 °C n'a été effectué depuis longtemps. ■ Pour éviter la formation de moisissures et de mauvaises odeurs dans le lave-linge, lancez le programme <i>Nettoyer machine</i> en utilisant le nettoyeur pour machine Miele ou une lessive universelle en poudre.
	La porte et le bac à produits ont été fermés après le lavage. ■ Laissez la porte et le bac à produits entrouverts pour qu'ils puissent sécher.
<b>Le lave-linge vibre fortement pendant l'essorage.</b>	Les pieds de l'appareil ne sont pas réglés à la même hauteur. ■ Équilibrez le lave-linge et ajustez les pieds.
<b>Le lave-linge n'a pas essoré le linge comme d'habitude, celui-ci est encore humide.</b>	Lors de l'essorage final, un déséquilibre trop important a été détecté, ce qui a entraîné une réduction automatique de la vitesse d'essorage. ■ Pour une meilleure répartition du linge dans le tambour, placez-y toujours des pièces vestimentaires de grande et de petite taille.
<b>Des bruits de pompe bizarres sont audibles.</b>	Il ne s'agit pas d'une anomalie ! Ces bruits en début et en fin de cycle de vidange sont normaux.
<b>L'éclairage du tambour ne s'allume pas.</b>	L'éclairage du tambour s'éteint automatiquement au bout de 5 minutes. ■ Ouvrez le menu déroulant dans le menu Aperçu et effleurez la touche sensitive  .
	L'éclairage du tambour est défectueux. ■ Contactez le service après-vente Miele.



## Problèmes d'ordre général avec le lave-linge

Problème	Cause et solution
<b>Une quantité importante de résidus de lessive reste dans le tiroir à produits.</b>	La pression d'eau est insuffisante. <ul style="list-style-type: none"> <li>■ Nettoyez le filtre du tuyau d'arrivée d'eau.</li> <li>■ Sélectionnez éventuellement l'option <i>Hydro plus</i>.</li> </ul>
	Les lessives en poudre combinées à des assouplissants ont tendance à coller. <ul style="list-style-type: none"> <li>■ Nettoyez le tiroir à produits et versez dorénavant la lessive avant l'assouplissant.</li> </ul>
<b>L'assouplissant n'est pas complètement évacué ou il reste trop d'eau dans le compartiment ☼ .</b>	Le siphon n'est pas correctement placé ou est bouché. <ul style="list-style-type: none"> <li>■ Nettoyez le siphon. Reportez-vous au chapitre "Nettoyage et entretien", rubrique "Nettoyage du tiroir à produits".</li> </ul>
<b>À la fin du programme, il y a encore du liquide dans la Cap.</b>	Le petit tuyau d'évacuation dans le tiroir d'évacuation des détergents dans lequel la Cap a été insérée est bouché. <ul style="list-style-type: none"> <li>■ Nettoyez le petit tuyau.</li> </ul>
	Il ne s'agit pas d'une anomalie ! Pour des raisons techniques, il reste un peu d'eau dans la Cap.
<b>Il y a de l'eau dans le compartiment d'adoucissant à côté de la capsule.</b>	CapDosing n'a pas été activée ou la capsule vide n'a pas été retirée après le dernier lavage. <ul style="list-style-type: none"> <li>■ Lors de la prochaine utilisation de la capsule, veillez à ce que CapDosing soit activé.</li> <li>■ Retirez et éliminez la capsule après chaque cycle de lavage.</li> </ul>
	Le tube d'évacuation du bac à produits dans lequel est insérée la capsule est obstrué. <ul style="list-style-type: none"> <li>■ Nettoyez le tube.</li> </ul>
<b>Lors de la production de vapeur, des nuages de vapeur sortent du tiroir à produits.</b>	Il ne s'agit pas d'une anomalie ! Selon la charge et la température ambiante, des nuages de vapeur peuvent sortir du tiroir d'évacuation des détergents.
<b>Des bruits sont audibles lors de la production de vapeur.</b>	Il ne s'agit pas d'une anomalie ! La production et l'introduction de vapeur produisent du bruit.

## Que faire si ...

### Le résultat de lavage n'est pas satisfaisant.

Problème	Cause et solution
<b>La lessive liquide n'a pas bien nettoyé le linge.</b>	<p>Les lessives liquides ne contiennent pas d'agents de blanchiment. Il arrive que les taches de fruit, de café ou de thé ne s'éliminent pas.</p> <ul style="list-style-type: none"><li>■ Utilisez le système 2 phases de Miele. L'ajout ciblé d'UltraPhase 2 pendant le cycle de lavage permet d'éliminer les taches efficacement.</li><li>■ Utilisez une lessive en poudre contenant des agents de blanchiment.</li></ul>
<b>Le linge présente des traces de résidus blanchâtres qui ressemblent à du détergent.</b>	<p>Le détergent contient des composants anticalcaires (des zéolites) insolubles à l'eau qui se sont fixés sur le linge.</p> <ul style="list-style-type: none"><li>■ Essayez d'enlever les résidus de produits avec une brosse.</li><li>■ Lavez à l'avenir les textiles foncés avec un détergent sans zéolites. C'est généralement le cas des détergents liquides.</li><li>■ Lavez le linge avec le programme <i>Textiles foncés</i>.</li></ul>
<b>Le linge présente des résidus grisâtres élastiques après le lavage.</b>	<p>Le dosage du détergent était trop faible. Le linge était très sale et présentait des taches de graisses (huiles, crèmes).</p> <ul style="list-style-type: none"><li>■ Pour de telles salissures, versez plus de détergent ou utilisez du détergent liquide.</li><li>■ Avant la lessive suivante, lancez le programme <i>Nettoyage machine</i> avec le nettoyeur machine Miele ou un détergent universel en poudre.</li></ul>

## La porte ne s'ouvre pas.

Problème	Cause et solution
<p><b>Pendant le cycle de lavage, la porte ne s'ouvre pas.</b></p>	<p>Pendant le lavage, le tambour est verrouillé.</p> <ul style="list-style-type: none"> <li>■ Effleurez la touche sensitive <i>Start/Stop</i> pour interrompre le programme.</li> </ul> <p>Le programme est interrompu, la porte est déverrouillée et vous pouvez l'ouvrir.</p> <hr/> <p>Il y a encore de l'eau dans le tambour et le lave-linge ne peut pas vidanger.</p> <ul style="list-style-type: none"> <li>■ Nettoyez le filtre de vidange et la pompe de vidange comme expliqué dans le paragraphe "Ouvrir la porte en cas de système d'évacuation bouché et/ou de panne de courant".</li> </ul>
<p><b>Après une annulation de programme s'affiche :</b> Refroidissement final</p>	<p>La porte est bloquée dès que le bain dépasse 55 °C, afin d'éviter tout risque de brûlure.</p> <ul style="list-style-type: none"> <li>■ Attendez jusqu'à ce que la température dans le tambour ait baissé et que l'indication à l'écran ait disparu.</li> </ul>
<p><b>Après le déroulement du programme <i>Finish vapeur</i> ou <i>Rafrâchir</i>, il est impossible d'ouvrir la porte.</b></p>	<p>Le programme <i>Finish vapeur</i> ou <i>Rafrâchir</i> a été démarré plusieurs fois consécutivement. En raison de l'ajout de vapeur, la température dans le tambour est supérieure à 55 °C. La porte est verrouillée pour éviter tout risque de brûlures.</p> <ul style="list-style-type: none"> <li>■ Attendez quelques minutes que la température ait baissé à l'intérieur du tambour.</li> </ul>
<p><b>L'écran affiche :</b> ⚠ La serrure de la porte est bloquée. Contactez le service après-vente.</p>	<p>Le verrouillage de porte est bloqué.</p> <ul style="list-style-type: none"> <li>■ Contactez le service après-vente.</li> </ul>

## Que faire si ...

### Ouvrir la porte en cas de vidange obstruée et/ou de panne de courant

- Désactivez le lave-linge.

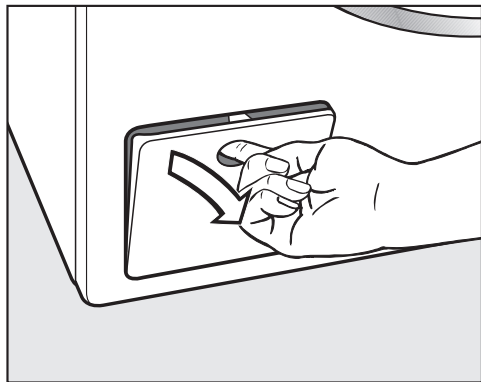

- Ouvrez la trappe d'accès à la pompe de vidange.

### Vidange obstruée

Si l'écoulement est bouché, une grande quantité d'eau peut se trouver à l'intérieur du lave-linge.

⚠ Risque de brûlures dû au bain lessiviel chaud.

Si le lavage a eu lieu peu de temps avant à des températures élevées, l'écoulement de bain lessiviel est chaud.

Videz le bain lessiviel avec précaution.

### Vidange

Ne dévissez pas entièrement le filtre à lessive.

- Placez un récipient sous la trappe, comme une plaque de cuisson creuse.

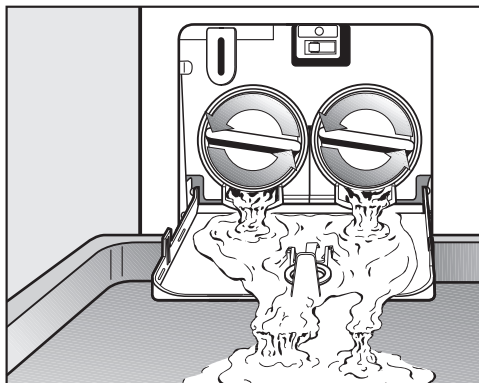

- Dévissez lentement les filtres à lessive jusqu'à ce que l'eau s'écoule.
- Revissez les filtres à lessive pour interrompre la vidange.

Dès que l'eau ne coule plus :

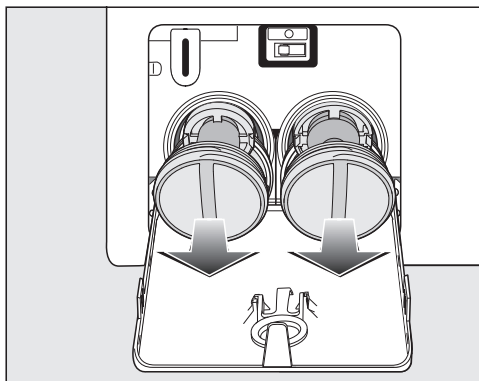

- Dévissez entièrement les filtres à lessive.

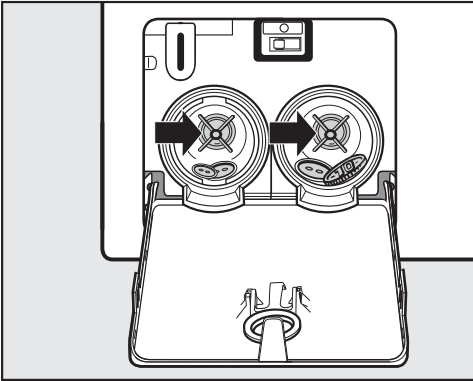

- Nettoyez soigneusement les filtres de vidange.
- Vérifiez si la turbine de la pompe tourne facilement, enlevez les corps étrangers (boutons, pièces de monnaie, etc.) si nécessaire, et nettoyez l'intérieur.

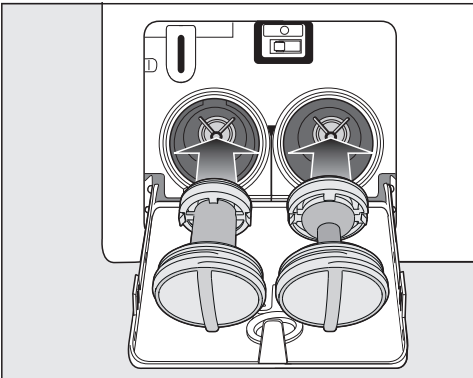

- Remettez les filtres de vidange correctement en place (à droite et à gauche) et revissez-les bien.
- Fermez la trappe d'accès à la pompe de vidange.

⚠ Risque de dommages dû à l'écoulement d'eau

Si les filtres à lessive ne sont pas remis correctement en place et serrés à fond, de l'eau s'écoule du lave-linge.

Remettez les filtres à lessive correctement en place et serrez-les à fond. Fermez la trappe d'accès à la pompe de vidange.

### Ouvrir la porte

⚠ Risque de blessure dû au tambour qui tourne.

Ne mettez jamais les mains dans un tambour qui tourne encore, vous risqueriez d'être grièvement blessé.

Assurez-vous que le tambour est à l'arrêt avant de décharger votre linge.

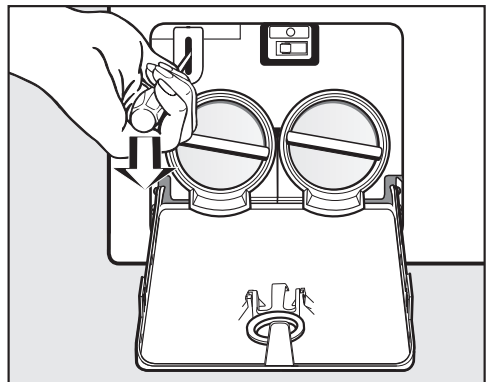

- Utilisez un tournevis pour déverrouiller la porte.
- Ouvrez la porte.

## Service après-vente

Sur [www.miele.com/service](http://www.miele.com/service), vous trouverez des informations sur l'aide au dépannage et les pièces de rechange Miele.

### Contact en cas d'anomalies

Si vous n'arrivez pas à éliminer les anomalies vous-même, adressez-vous à votre revendeur Miele ou au SAV Miele.

Vous pouvez réserver une intervention du SAV Miele en ligne, sur [www.miele.com/service](http://www.miele.com/service).

Les coordonnées du SAV Miele sont indiquées à la fin du présent document.

Veuillez indiquer au SAV la référence du modèle et le numéro de fabrication (N° fab./SN/N°). Ces deux indications figurent sur la plaque signalétique.

La plaque signalétique est placée au-dessus du hublot à l'intérieur de la porte.

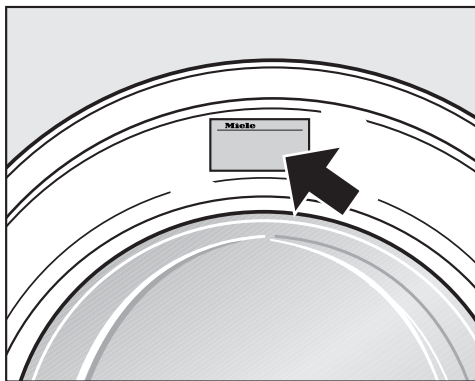

### Base de données EPREL

À partir du 1er mars 2021, les informations sur l'étiquetage énergétique et les exigences d'écoconception seront disponibles dans la base de données européenne sur les produits (EPREL). Pour accéder à la base de données sur les produits, utilisez le lien <https://eprel.ec.europa.eu/>. Vous serez invité(e) à saisir la référence du modèle.

La référence du modèle figure sur la plaque signalétique.

**Miele** Made in xxx  
Mod.: XXXxxx  
M-Nr.: xxxxxxxx Type: XXxx-X  
Nr.:/ xxxxxxxx  
**Miele Service**  
[www.miele.com/service](http://www.miele.com/service)

### Accessoires en option

Vous trouverez des accessoires en option pour ce lave-linge chez les revendeurs Miele ou auprès du service après-vente Miele.

### Garantie

La durée de garantie est de 2 ans.

Vous trouverez de plus amples informations dans le livret de garantie joint.

## Vue de face

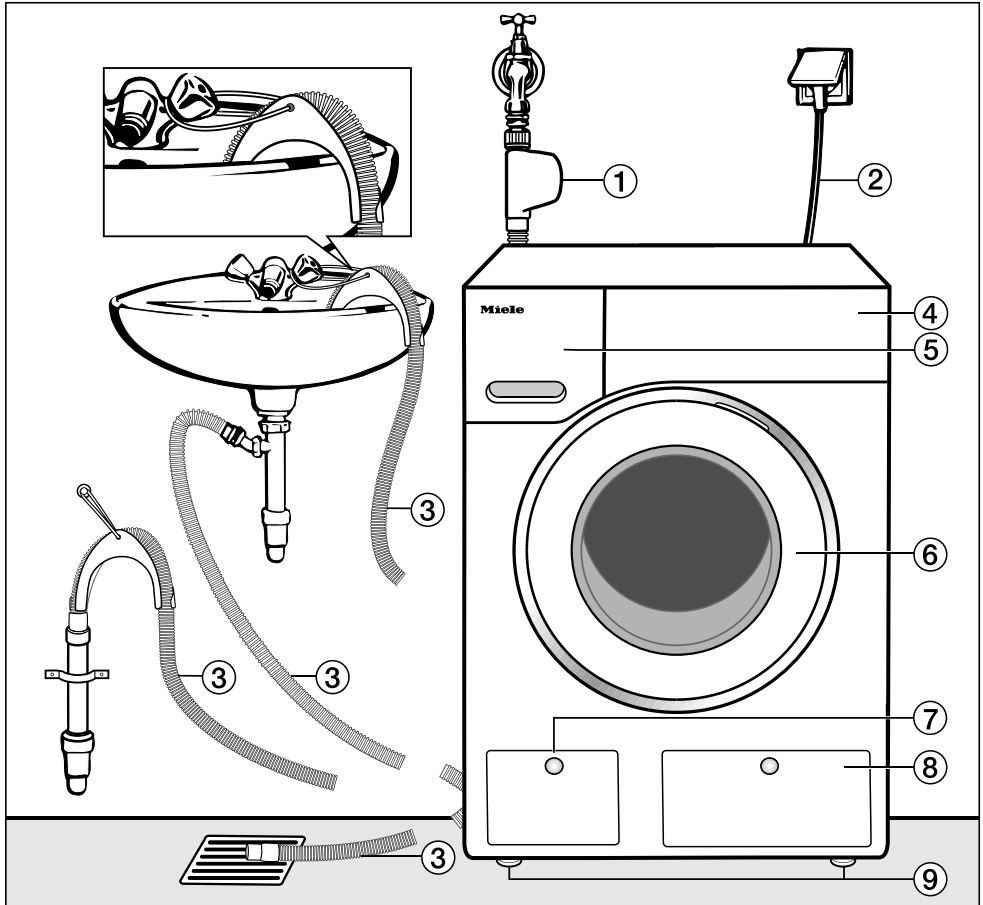

- ① Tuyau d'arrivée d'eau avec système Aquasécurité
- ② Raccordement électrique
- ③ Tuyau de vidange avec crose (accessoire) et les différentes évacuations possibles de l'eau.
- ④ Panneau de commande
- ⑤ Tiroir à produits

- ⑥ Porte
- ⑦ Clapet d'accès au filtre de vidange, aux pompes de vidange et au déverrouillage d'urgence
- ⑧ Clapet d'accès aux cartouches TwinDos
- ⑨ Quatre pieds réglables en hauteur

# Installation

## Vue de dos

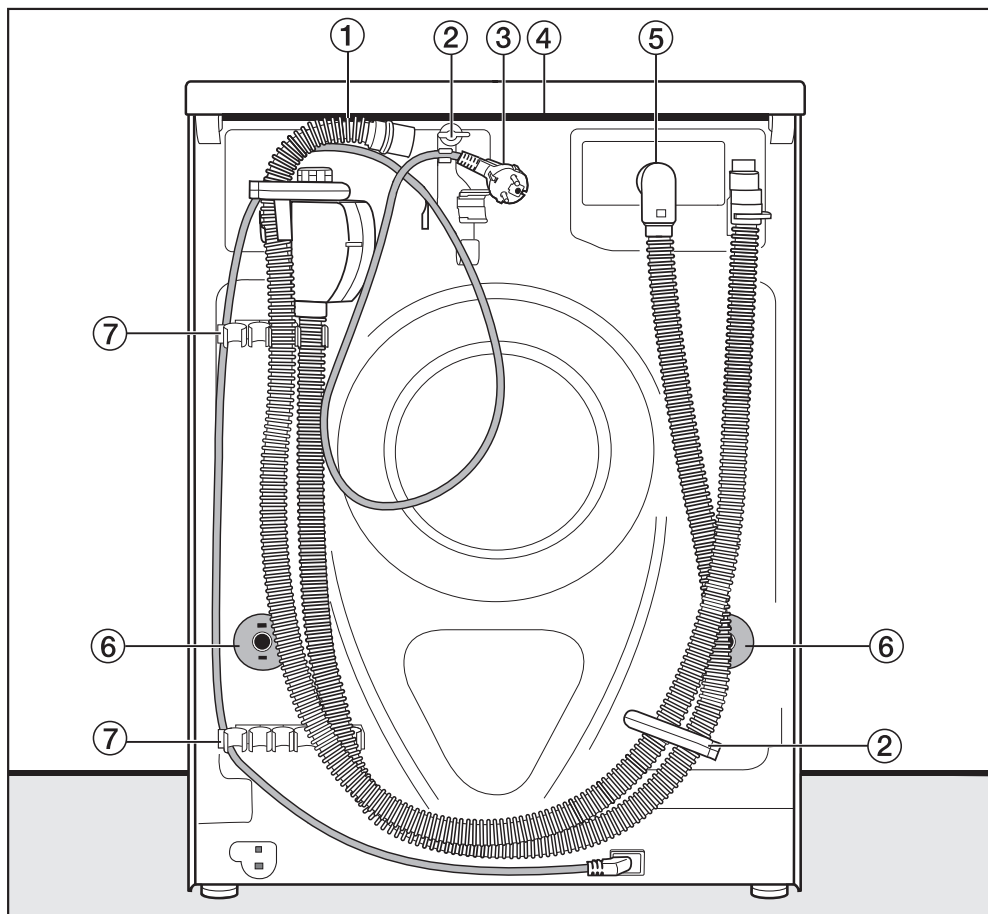

- ① Tuyau de vidange
- ② Fixations de transport pour tuyaux d'arrivée d'eau et de vidange et câble électrique
- ③ Raccordement électrique
- ④ Plaque de recouvrement avec possibilité de prise pour le transport
- ⑤ Tuyau d'arrivée d'eau avec système Aquasécurité
- ⑥ Sécurités rotatives avec tiges de transport
- ⑦ Fixations de transport pour tuyaux d'arrivée d'eau et de vidange et support pour tiges de transport démontées



## Surface d'installation

La surface de montage la mieux adaptée est un sol en béton. Contrairement à un plancher en bois ou à un sol "souple", il ne transmet pratiquement pas de vibrations lors de l'essorage.

Attention :

- Installez le lave-linge bien d'aplomb et veillez à ce qu'il soit stable.
- Evitez d'installer le lave-linge sur des revêtements de sol souples, sans quoi l'appareil risque de vibrer pendant l'essorage.

En cas d'installation sur un plancher en bois :

- Placez le lave-linge sur un panneau en contreplaqué (min. 59 x 52 x 3 cm). Ce panneau doit être vissé sur autant de poutres que possibles, et non seulement sur les lattes du plancher.

**Remarque :** Installez l'appareil si possible dans un coin de la pièce. C'est là que la stabilité du plancher est la meilleure.

## Transport du lave-linge sur le lieu d'installation

 Risque de blessures provoquées par un couvercle non fixé.

Selon certaines circonstances, la fixation arrière du couvercle peut devenir cassante. Le couvercle peut s'arracher lors du transport.

Veillez à la bonne fixation du rebord du couvercle avant de transporter l'appareil.

- Transportez le lave-linge en le tenant par les pieds avant et le rebord arrière du couvercle.

 Risque de blessures provoquées par un lave-linge non sécurisé.

Le lave-linge doit être sécurisé contre toute chute et tout glissement lors de l'installation sur un socle déjà existant (socle en béton ou en maçonnerie).

Sécurisez le lave-linge à l'aide d'un étrier de fixation (Fixation au sol MTS) (disponible auprès du revendeur ou du service après-vente Miele).

# Installation

## Démonter la sécurité de transport

### Retirer la tige de transport gauche

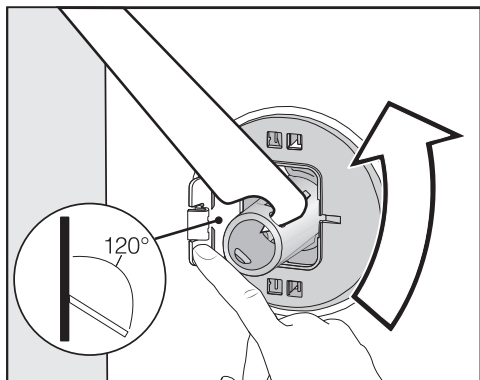

- Poussez le cache vers l'extérieur et tournez la tige de transport de 90° à l'aide de la clé à fourche fournie.

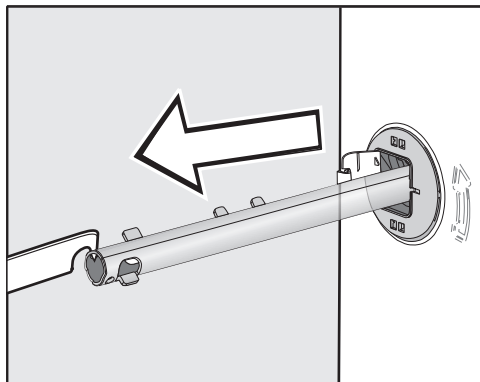

- Retirez la tige de transport.

### Retirer la tige de transport droite

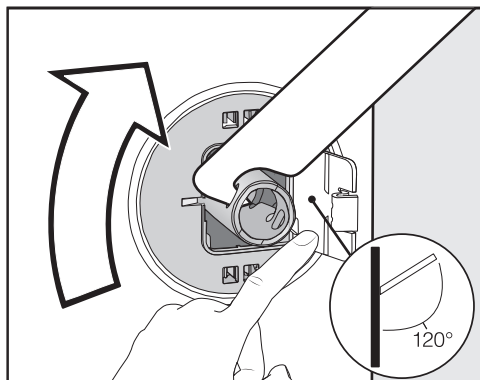

- Poussez le cache vers l'extérieur et tournez la tige de transport de 90° à l'aide de la clé à fourche fournie.

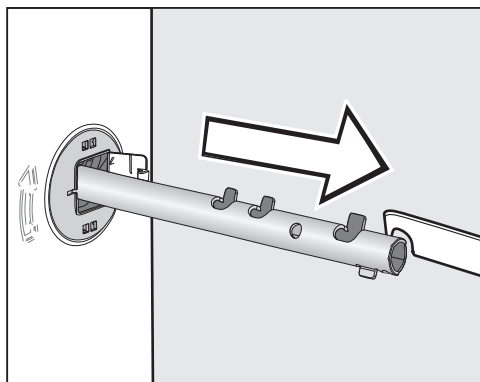

- Retirez la tige de transport.

## Fermer les orifices

⚠ Risque de blessure au contact des arêtes vives.

Ne mettez jamais les mains dans des orifices non obstrués, risque de blessure.

Obstruez les orifices où la sécurité de transport a été retirée.

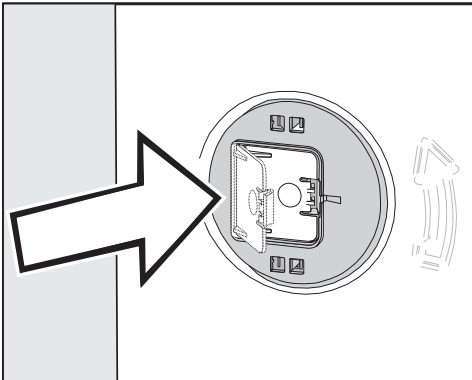

- Appuyez fermement sur les caches jusqu'à ce qu'ils s'enclenchent.

## Fixer les tiges de transport

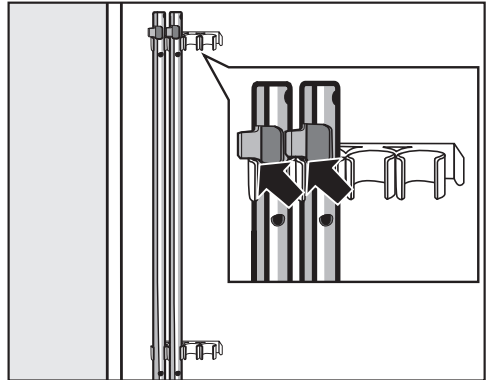

- Fixez les tiges de transport sur la paroi arrière du lave-linge. Veillez à ce que l'ergot de verrouillage supérieur se trouve au-dessus de la fixation.

⚠ Dommages liés à un transport incorrect.

Le lave-linge peut être endommagé s'il est transporté sans sécurités de transport.

Conservez les sécurités de transport. Elles doivent être remontées avant le transport de l'appareil (par exemple pour un déménagement).

# Installation

---

## Montage de la sécurité de transport

### Ouvrir les caches

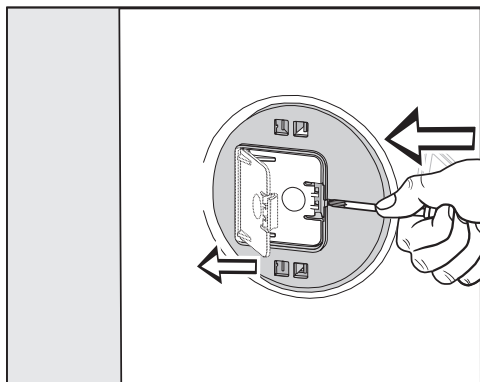

- À l'aide d'un objet pointu, appuyez un tournevis étroit contre l'ergot, par exemple.

Le cache s'ouvre.

### Installer les tiges de transport

- L'installation s'effectue dans l'ordre inverse du démontage.

**Remarque :** Soulevez légèrement le tambour, les tiges de transport peuvent être enfoncées plus facilement.

## Équilibrage du lave-linge

Pour un fonctionnement optimal, le lave-linge doit être droit et reposer de façon homogène sur ses quatre pieds.

Une installation non conforme augmente la consommation d'eau et d'énergie, et peut provoquer un déplacement de l'appareil.

### Dévisser et bloquer les pieds

Ce sont les quatre pieds à vis qui assurent l'équilibre du lave-linge. La machine quitte l'usine avec les pieds vissés à fond.

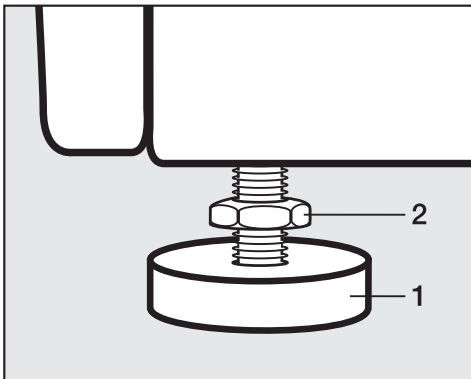

- Desserrez le contre-écrou **2** dans le sens horaire avec la clé à fourche fournie. Dévissez le contre-écrou **2** avec le pied **1**.

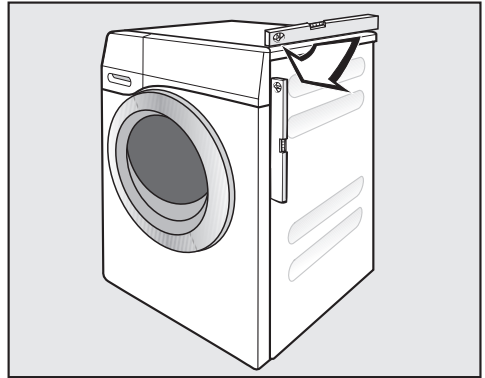

- Vérifiez que le lave-linge est d'aplomb à l'aide d'un niveau à bulle d'air.
- Maintenez le pied **1** en place à l'aide d'une pince multiprise. Resserrez le contre-écrou **2** contre la carrosserie à l'aide de la clé à fourche.

 Dommages provoqués par un lave-linge mal installé d'aplomb. Si les pieds ne sont pas bloqués, le lave-linge risque de se déplacer. Serrez les quatre contre-écrous des pieds contre la carrosserie. Vérifiez également que les pieds n'ont pas été dévissés lors de la mise en place.

# Installation

## Encastrement sous un plan de travail

⚠ Risque d'électrocution en raison de câbles non protégés

Si le couvercle est démonté, des éléments sous tension peuvent être touchés.

Ne démontez pas le couvercle du lave-linge.

Ce lave-linge peut être installé tel quel (avec son couvercle) sous un plan de travail si ce dernier est suffisamment haut.

## Colonne lavage-séchage

Il est possible combiner ce lave-linge à un sèche-linge Miele pour former une colonne lavage-séchage. Pour ce faire, il faut utiliser un set intermédiaire\* (WTV).

\* Tous les éléments marqués d'un astérisque sont disponibles auprès du service après-vente ou de votre distributeur Miele.

### Attention :

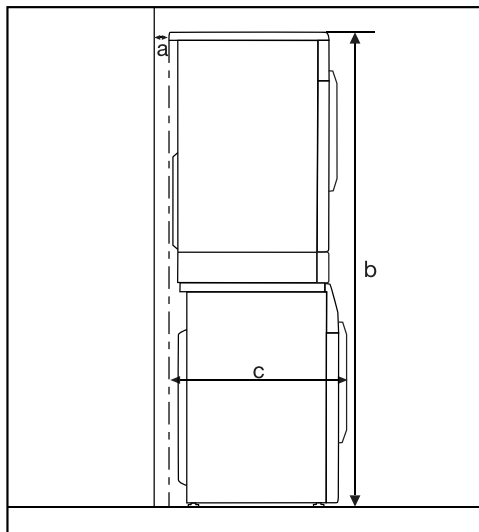

**a** = 2 cm minimum

**b** = WTV simple : 172 cm  
WTV avec tiroir : 181 cm

**c** = 68 cm

## Le système de protection contre les fuites d'eau

Le système de protection contre les fuites d'eau de Miele assure une protection complète face à un éventuel dégât des eaux provoqué par le lave-linge.

Ce système se compose principalement des trois éléments suivants :

- le tuyau d'arrivée d'eau
- le système électronique, la protection anti-fuites et la sécurité anti-débordement
- le tuyau d'évacuation d'eau

## Le système WaterProof (WPS)

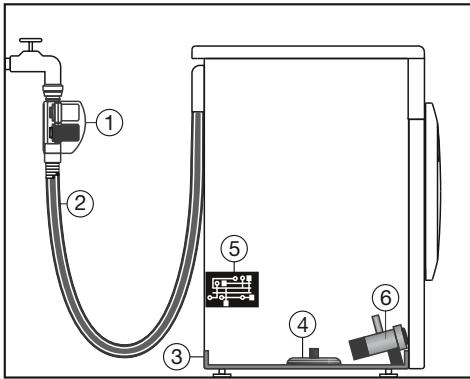

- ① Deux électrovannes
- ② Tuyau d'arrivée d'eau à double paroi
- ③ Bac collecteur
- ④ Interrupteur à flotteur
- ⑤ Le système électronique
- ⑥ Pompe de vidange

## Le tuyau d'arrivée d'eau

- Sur le tuyau d'arrivée d'eau fixé au boîtier du système WaterProof se trouvent deux électrovannes ① qui bloquent l'arrivée d'eau directement au niveau du robinet. Les deux électrovannes permettent un double système WaterProof. Si une électrovanne est défectueuse, la seconde ferme l'arrivée d'eau. Grâce au système d'arrêt situé directement sur le robinet, le tuyau d'arrivée d'eau se trouve sous pression quand l'eau arrive. Le reste du temps, il n'y a quasiment aucune pression dans le tuyau d'arrivée d'eau.

- Protection contre l'éclatement des électrovannes : la pression d'éclatement des corps des électrovannes est comprise entre 7 000 kPa et 10 000 kPa.
- Le tuyau d'arrivée d'eau à double paroi ② se compose d'un tuyau interne résistant à la pression et d'un tuyau gainé. Si une fuite d'eau provient du tuyau interne, celle-ci est dirigée via le tuyau gainé dans le bac collecteur ③. L'interrupteur à flotteur ④ ferme les électrovannes. L'autre arrivée d'eau est bloquée ; l'eau qui se trouve dans le réservoir est vidangée.

# Installation

---

## **Le système électronique ⑤ la protection anti-fuites et la sécurité anti-débordement de la machine à laver**

### - Protection anti-fuites

Si le lave-linge présente un défaut d'étanchéité, les fuites d'eau sont dirigées vers le bac collecteur ③. Un interrupteur à flotteur ④ coupe les électrovannes ①. L'arrivée d'eau est coupée et l'eau qui se trouve encore dans le réservoir est vidangée.

### - Sécurité anti-débordement

Dès que le niveau d'eau dépasse une certaine hauteur, la pompe de vidange se met en marche ⑥ et l'eau est vidangée de manière contrôlée.

Si le niveau d'eau monte de manière incontrôlée à plusieurs reprises, la pompe de vidange ⑥ est durablement activée et la machine à laver affiche un message d'erreur, accompagné d'un signal sonore.

## **Le tuyau d'évacuation d'eau**

Le tuyau d'évacuation d'eau est protégé par un système de ventilation. Cela empêche que le lave-linge ne se vide.





## Arrivée d'eau

 Risque sanitaire et dommages liés à une eau entrante contaminée.

La qualité de l'entrée d'eau doit correspondre aux spécifications de l'eau potable du pays dans lequel le lave-linge est en fonctionnement.

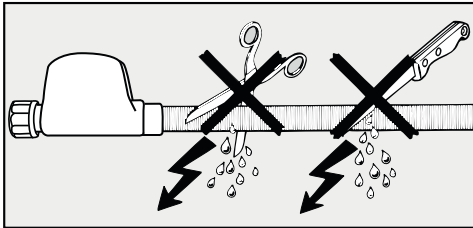
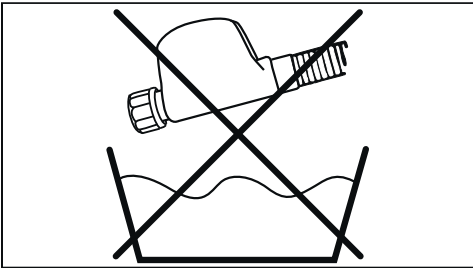
Raccordez toujours le lave-linge à l'eau potable.



 Risque d'électrocution lié à la tension réseau.

Le tuyau d'arrivée d'eau comporte des pièces conductrices de tension. Ne montez jamais le tuyau d'arrivée d'eau dans une zone exposée aux jets d'eau, par ex. baignoires ou douches.

Le raccordement du lave-linge à l'arrivée d'eau peut s'effectuer sans clapet antiretour car il est construit suivant les normes DIN en vigueur.

La pression de l'eau doit être comprise entre 100 kPa/1 bar et 1.000 kPa/10 bars. Si la pression de l'eau est supérieure à 1.000 kPa, l'installation d'un réducteur de pression est indispensable.

Pour le raccordement, l'utilisateur doit prévoir un robinet d'arrêt avec raccord fileté  $\frac{3}{4}$ ". S'il n'y a pas de robinet d'arrêt, faites-le monter par un installateur agréé sur le réseau d'eau potable.

Le raccord vissé est sous pression du raccordement à l'eau.

Vérifiez l'étanchéité du raccordement. Ouvrez lentement le robinet d'eau. Si nécessaire, modifiez la position du joint et du raccord vissé.

Ce lave-linge n'est pas conçu pour être raccordé à l'eau chaude.

Ne raccordez pas le lave-linge à l'eau chaude.

# Installation

---

## Maintenance

En cas de remplacement, n'utilisez que le **système Waterproof Miele**.



⚠ Dommages provoqués par la présence de saleté dans l'eau.

Le lave-linge contient un tamis à poussière placé dans l'écrou moleté du boîtier du tuyau d'arrivée d'eau pour protéger les électrovannes.

Ne retirez pas ce tamis.

## Accessoire : rallonge de tuyau

Un tuyau à gaine métallique de 1,5 m de long est disponible comme accessoire auprès d'un revendeur Miele ou du service après-vente Miele.

Ce tuyau présente une pression d'éclatement supérieure à 14 000 kPa et peut être utilisé comme rallonge flexible du tuyau d'arrivée d'eau.

## Vidange

Le bain lessiviel est vidangé par une pompe de vidange d'une hauteur de refoulement de 1 m. Posez le tuyau en évitant de le tordre, afin de ne pas gêner la vidange.

Si nécessaire, le tuyau peut être rallongé jusqu'à 5 m. Les accessoires sont disponibles auprès d'un revendeur Miele ou du service après-vente Miele.

Pour des hauteurs d'évacuation supérieures à 1 m (hauteur de refoulement max. 1,8 m), vous pouvez vous procurer une pompe de vidange de rechange auprès d'un revendeur Miele ou du service après-vente Miele.

En cas de hauteur de vidange de 1,8 m, le tuyau peut être rallongé jusqu'à 2,5 m. Les accessoires sont disponibles auprès d'un revendeur Miele ou du service après-vente Miele.

## Possibilités d'installation du tuyau de vidange :

### 1. Dans un lavabo ou un évier :

Attention :

- Fixez correctement le tuyau pour éviter qu'il ne glisse !
- Si l'eau est vidangé dans un lavabo, elle doit s'écouler suffisamment vite. Sinon, elle risque de déborder ou une partie de l'eau pourrait être à nouveau aspirée dans le lave-linge.

2. Raccordement à un tuyau d'évacuation en plastique avec manchon en caoutchouc (un siphon n'est pas indispensable).

3. Évacuation dans une bonde au sol (écoulement).

4. Raccordement à un lavabo avec un raccord fileté en plastique.

## Montage de la crosse

Afin d'éviter que le tuyau de vidange ne glisse, utilisez la crosse fournie.

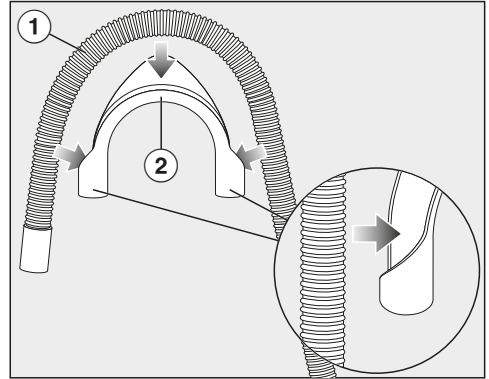

- Mettez la crosse ② en place sur le tuyau de vidange ①.

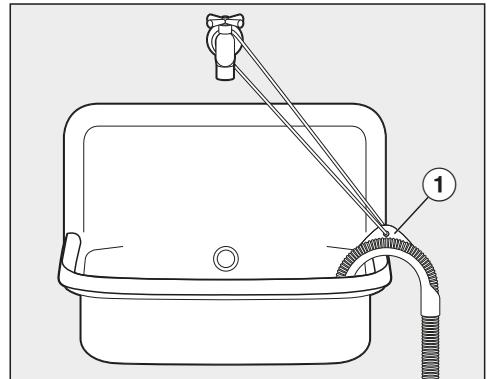

- Suspendez le tuyau de vidange dans un lavabo.
- Sécurisez la crosse au moyen d'un cordon et de l'œillet ① afin d'éviter qu'elle ne glisse.

# Installation

## Raccordement direct au siphon d'un évier

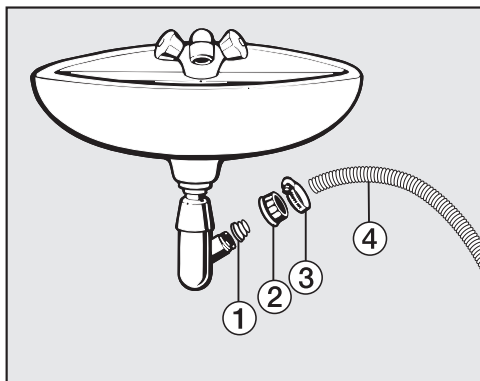

① Adaptateur

② Écrou moleté pour lavabo

③ Collier de serrage

④ Extrémité du tuyau

■ Fixez l'adaptateur ① avec l'écrou-raccord pour lavabo ② sur le siphon du lavabo.

■ Enfilez l'extrémité du tuyau ④ sur l'adaptateur ①.

■ Fixez le collier de serrage ③ directement derrière l'écrou-raccord pour l'évier à l'aide d'un tournevis.

## Raccordement électrique

Le lave-linge est équipé en série d'un raccordement "prêt à être branché" à une prise avec mise à la terre.

Installez le lave-linge de sorte que la prise soit facilement accessible. Si la prise n'est pas facilement accessible, vérifiez qu'un dispositif de sectionnement de chacun des pôles est prévu sur l'installation.



**Risque d'incendie en cas de surchauffe.**

Le fonctionnement du lave-linge sur des multiprises et des rallonges peut entraîner une surcharge des câbles. Pour des raisons de sécurité, n'utilisez pas de rallonge ni de multiprises.

L'installation électrique doit être conforme aux normes VDE 0100.

Pour des raisons de sécurité, nous recommandons l'utilisation d'un disjoncteur différentiel (RCD) du type  de l'installation domestique associée pour le raccordement électrique du lave-linge.

Un câble d'alimentation réseau abîmé ne doit être remplacé que par un câble réseau spécial du même type (disponible auprès du SAV Miele). Pour des raisons de sécurité, seul un professionnel qualifié ou le SAV Miele doit se charger du remplacement.

Le mode d'emploi ou la plaque signalétique vous indique la puissance de raccordement et la protection électrique adaptée. Comparez ces instructions avec les données du raccordement électrique sur site.

En cas de doute, contactez un électricien qualifié.

Le fonctionnement temporaire ou permanent est possible sur une installation d'alimentation en énergie autonome ou non synchronisée avec le réseau (comme par ex. réseaux en îlot, systèmes de sauvegarde). Pour le fonctionnement, l'installation d'alimentation en énergie doit respecter les prescriptions de la norme EN 50160 ou d'une norme similaire.

Les mesures prévues dans l'installation domestique et dans ce produit Miele doivent également être assurée dans leur fonction et dans leur mode de fonctionnement en fonctionnement en îlot ou non synchronisé avec le réseau ou être remplacées par des mesures équivalentes dans l'installation, comme par ex. celles décrites dans la publication actuelle de la norme VDE-AR-E 2510-2.

## Caractéristiques techniques

---

Hauteur	850 mm
Largeur	596 mm
Profondeur	636 mm
Profondeur avec porte ouverte	1.054 mm
Hauteur pour encastrément	850 mm
Largeur pour encastrément	600 mm
Poids	env. 95 kg
Capacité	9,0 kg de linge sec
Tension électrique	voir plaque signalétique
Puissance de raccordement	voir plaque signalétique
Fusible	voir plaque signalétique
Données de consommation	Voir chapitre “Données de consommation”
Pression d’eau courante minimale	100 kPa (1 bar)
Pression d’eau courante maximale	1.000 kPa (10 bar)
Longueur du tuyau d’arrivée d’eau	1,60 m
Longueur du tuyau de vidange	1,50 m
Longueur du cordon d’alimentation	2,00 m
Hauteur de refoulement maximale	1,00 m
Longueur maximale de refoulement	5,00 m
Diodes électroluminescentes LED	Classe 1
Labels de conformité	voir plaque signalétique
Consommation en mode arrêt	0,30 W
Mode veille avec maintien de la connexion au réseau	0,70 W
Bande de fréquence	2,4000–2,4835 GHz
Puissance d’émission maximale	< 100 mW

## Déclaration de conformité

Par la présente, Miele déclare que ce lave-linge est conforme à la directive 2014/53/UE.

Le texte intégral de la déclaration de conformité UE est disponible à l'une des adresses suivantes :

- Produits, Téléchargements, sur [www.miele.be/fr](http://www.miele.be/fr)
- Onglet Services, Demande de documentation, Modes d'emploi, sur [www.miele.be/fr/c/demande-de-informations-385.htm](http://www.miele.be/fr/c/demande-de-informations-385.htm) en indiquant le nom du produit ou le numéro de série

# Données de consommation

Programmes	Charge kg	Énergie kWh	Eau Litres	Durée Heures:Min.	Température <sup>1</sup> °C	Humidité résiduelle %	Vitesse d'essorage Tr/min
ECO 40-60*	9,0	0,90	65	3:19	42	42	1600
	4,5	0,41	56	2:39	31	44	1600
	2,5	0,20	28	2:29	25	46	1600
Coton	9,0	1,45	65	2:29	55	50	1600
	20 <sup>3</sup>	0,45	75	2:39	24	50	1600
Synthétique	4,0	0,60	57	1:59	34	30	1200
Express 20 <sup>2</sup>	4,0	0,33	30	0:20	26	60	1200
Laine 	2,0	0,23	35	0:39	-	-	1200
QuickPowerWash	4,0	0,58	40	0:49	-	-	1600

\* Programme de test pour le maintien de la législation européenne en matière d'écoconception N° 2019/2023 et d'étiquetage énergétique conformément au règlement N° 2019/2014

1 Température maximale atteinte dans le lavage principal.

2 OptionQuick activée

3 Programme à 20 °C pour les textiles en coton légèrement sales

Lors des tests comparatifs, le dosage TwinDos doit être désactivé.

## Remarque pour les clients

Les données de consommation peuvent différer des valeurs annoncées en fonction de la pression et de la dureté de l'eau, de la température d'arrivée d'eau, de la température ambiante, du type et de la quantité de linge, des variations de tension réseau et des options sélectionnées.

Les données de consommation indiquées dans Feedback peuvent différer des données de consommation indiquées dans le tableau des données de consommation. Les différences sont le résultat des tolérances de pièces et des conditions disponibles sur site, par ex. les fluctuations de pression dans le réseau d'eau, la tension réseau et les fluctuations de la tension réseau.



Les différentes possibilités de réglage vous permettent d'adapter l'électronique du lave-linge aux exigences du moment.

Vous pouvez modifier les réglages à tout moment.

## Ouvrir le menu Réglages

- Enclenchez le lave-linge.
- Passez à la deuxième page du menu principal.
- Effleurez la touche sensitive Réglages.

L'écran passe au menu Réglages.

## Sélectionner vos réglages

Les réglages sont regroupés en plusieurs zones.

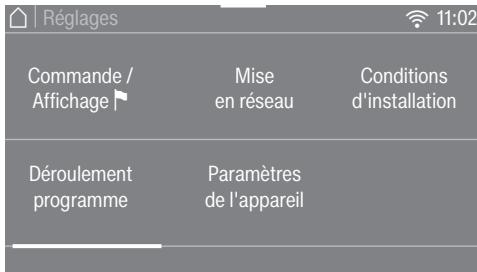

- Sélectionnez la zone souhaitée.
- Parcourez la liste de sélection jusqu'à voir apparaître le réglage souhaité.
- Effleurez la touche sensitive pour modifier le réglage.

## Modifier les réglages

- Modifiez la valeur affichée et confirmez avec OK.

ou

- Effleurez une option pour la désélectionner.

L'option sélectionnée est surlignée en orange.

L'option sélectionnée est enregistrée. L'écran passe au menu Réglages ou retourne au menu précédent.

## Quitter le menu Réglages

- Effleurez la touche sensitive ↵.

L'écran retourne au menu précédent.

- Effleurez la touche sensitive ⏪.

L'écran bascule sur le menu principal.

# Réglages

## Commande / Affichage

### Langue

Plusieurs langues d'affichage vous sont proposées.

Le drapeau  placé après le mot *Langue* sert de point de repère, au cas où l'utilisateur ne comprendrait pas la langue qui a été sélectionnée.

La langue sélectionnée est enregistrée.

### Consom-mation

Vous pouvez consulter les consommations d'énergie et d'eau enregistrées et saisir les coûts énergétiques.

#### Sélection

- Dernier programme  
Indication de la consommation du dernier programme exécuté.
- Conso totale  
Indication du total des consommations d'énergie et d'eau des derniers programmes.
- Régler les coûts  
Les frais relatifs à l'énergie (électricité) et à l'eau peuvent être saisis.

## Code de verrouillage

Le code PIN vous permet de protéger votre lave-linge contre toute utilisation par des tiers non autorisés.

#### Sélection

- Activer  
Lorsque le code PIN est activé, il doit être saisi après avoir activé le lave-linge pour pouvoir utiliser ce dernier. Le code PIN par défaut est : 125.
- Modifier  
Vous pouvez créer votre propre code PIN.

 N'oubliez pas votre nouveau code PIN.

En cas d'oubli, seul le service après-vente Miele peut déverrouiller votre lave-linge.

Notez le nouveau code Pin.

- Désactiver  
Vous pouvez à nouveau utiliser le lave-linge sans saisie de code PIN. Cette option apparaît seulement si vous avez activé le code PIN.

## Mémoire

Le lave-linge enregistre les derniers réglages d'un programme de lavage (température, vitesse d'essorage et certaines options) après le démarrage du programme.

Lorsque ce programme de lavage est de nouveau sélectionné, le lave-linge affiche les réglages enregistrés.

La fonction Mémoire est désactivée par défaut.

## Heure

Après avoir sélectionné le format horaire, l'heure peut être réglée.

### Format temps

- 24 h (réglage d'usine)
- 12 h

### Heure

- L'heure peut être réglée.

## Volume

### Volume signal de fin

Le volume du signal sonore de la fin du programme peut être modifié.

Le réglage est effectué par pas de 7 et peut être également désactivé.

### Bip de touches

Le volume du signal sonore lors de l'effleurement des touches sensibles peut être modifié.

Le réglage est effectué par pas de 7 et peut être également désactivé.

## Luminosité de l'écran

La luminosité de l'écran peut être modifiée.

Le réglage s'effectue par pas de 7.

## Unité de température

La température peut être indiquée en °C/Celsius ou en °F/Fahrenheit.

Le réglage °C/Celsius est activé par défaut.

## Mise veille «affichage»

L'éclairage de l'écran et des touches sensibles est désactivé pour économiser l'énergie. La touche sensible *Marche/Arrêt* clignote lentement.

## Sélection

- Off  
L'éclairage est maintenu.
- Activé (réglage d'usine)  
L'éclairage s'éteint au bout de 10 minutes.
- Activé, sauf pdt progr.  
L'éclairage reste activé pendant les programmes. L'éclairage est désactivé 10 minutes après la fin d'un programme.

# Réglages

## Déroulement programme

### TwinDos

Vous pouvez définir la lessive et la quantité de dosage utilisées et vérifier le niveau de remplissage des cartouches de lessive UltraPhase 1 et UltraPhase 2.

#### Sélectionner lessive

Si vous souhaitez utiliser la fonction TwinDos avec une autre lessive qu'UltraPhase 1 et 2, vous devez vous procurer une cartouche vide TwinDos vide (accessoire en option).

La lessive UltraPhase 1 et 2 fonctionne toujours en duo. C'est pourquoi les réglages de l'autre compartiment sont automatiquement annulés lorsque vous utilisez une autre lessive.

Vous pouvez utiliser les produits suivants :

- Miele UltraPhase 1
- Miele UltraPhase 2
- Lessive universelle
- Lessive couleurs
- Lessive textile, délicats
- Lessive délicat/laine
- Adoucissant

Respectez les instructions de dosage du fabricant indiquées sur l'emballage.

La quantité de dosage appropriée pour la lessive sélectionnée doit être indiquée. L'écran vous guide pour effectuer les réglages.

**Remarque :** Si vous sélectionnez **Aucun produit**, le compartiment TwinDos correspondant sera mis hors service.

#### Modifier qtité dosage

Vous pouvez consulter et modifier les valeurs réglées pour le dosage de lessive des compartiments ① et ②.

### Salissure

Vous pouvez déterminer le degré de salissure pré-réglé.

Les degrés de salissure suivants sont disponibles :

- Peu sale
- Normal
- Très sale

Le réglage d'usine est : Normal

### Niveau Hydro plus

Vous pouvez relever le niveau d'eau dans l'option Hydro+ par pas de quatre.

#### Niveaux

- Normal (réglage d'usine)
- Plus ∆
- Plus ∆∆
- Plus ∆∆∆

## Niveau de rinçage max.

Le niveau d'eau lors du rinçage peut toujours être réglé sur la valeur maximale.

Cette fonction est importante pour les personnes allergiques, afin d'obtenir le meilleur résultat de rinçage. La consommation d'eau augmente.

Le niveau de rinçage maximal est désactivé par défaut.

## Durée de trempage

Vous pouvez régler le temps de trempage entre 30 minutes et 6 heures.

Vous pouvez moduler la durée par paliers de 30 minutes. La durée choisie sera appliquée dès sélection de l'option *Trempage*.

La durée par défaut est de 0:30 h.

## Tps pré lavage suppl. coton

Si vous avez des exigences de pré-lavage particulières pour le programme *Coton*, vous pouvez rallonger la durée de base fixée à 25 minutes.

- Normal (réglage d'usine)  
Le temps de pré lavage est de 25 minutes.
- + 6 min  
Le temps de pré lavage est de 31 minutes.
- + 9 min  
Le temps de pré lavage est de 34 minutes.
- + 12 min  
Le temps de pré lavage est de 37 minutes.

## Rythme délicat

Lorsque la fonction *Délicat* est activée, le déplacement du tambour est réduit. Des textiles peu sales peuvent être ainsi lavés plus en douceur.

Vous pouvez sélectionner *Délicat* pour les programmes *Coton* et *Synthétique*.

La fonction *Délicat* est désactivée par défaut.

## Infoissable

La fonction *Rotation infoissable* permet de réduire la formation de faux plis une fois le programme terminé.

Le tambour tourne encore jusqu'à 30 minutes après la fin du programme. Vous pouvez déverrouiller et ouvrir la porte du lave-linge à tout moment en effleurant la touche sensitive *Marche/Arrêt*.

La fonction *Infoissable* est activée par défaut.

# Réglages

---

## Mise en réseau

### Miele@home

Configurez la connexion de votre lave-linge à votre réseau Wi-Fi domestique.

Le sous-menu contient les options suivantes :

#### Installation

Ce message apparaît uniquement si le lave-linge n'est pas encore connecté à un réseau WiFi.

Pour plus d'informations, consultez le chapitre "Première mise en service".

#### Activer

(visible si Miele@home est désactivé)

La fonction WiFi est réactivée.

#### Désactiver

(visible si Miele@home est activé)

La configuration Miele@home est conservée, la fonction WiFi est désactivée.

#### Etat de la connexion

(visible si Miele@home est activé)

Les informations suivantes sont affichées :

- qualité de réception du WiFi
- nom du réseau
- adresse IP

#### Réinstaller

(visible si déjà configuré)

La connexion au réseau WiFi est réinitialisée, vous pouvez la reconfigurer.

#### Restaurer

(visible si déjà configuré)

- La connexion WiFi est désactivée.
- La connexion WiFi est restaurée aux valeurs d'usine.

Réinitialisez la configuration réseau, si vous éliminez, vendez le lave-linge ou si vous mettez en service un lave-linge d'occasion. Cela permet de garantir que vous avez supprimé toutes les données personnelles et que le précédent propriétaire ne pourra plus avoir accès au lave-linge.

Pour pouvoir réutiliser Miele@home, vous devez effectuer une nouvelle installation.

## SmartGrid

Le réglage SmartGrid est seulement visible si la fonction Miele@home a été configurée et activée.

Vous pouvez définir une plage horaire durant laquelle votre lave-linge démarre automatiquement.

Si vous avez activé SmartGrid, la touche sensitive *Minuteur* a une nouvelle fonction. Vous réglez *SmartStart* par la touche sensitive “Minuteur”. Le lave-linge se met en marche dans le créneau horaire indiqué par vos soins dès la réception du signal envoyé. Si vous n’avez reçu aucun signal de départ jusqu’à l’heure de départ la plus tardive, le lave-linge démarre automatiquement (voir chapitre “Démarrage différé”).

La fonction SmartGrid est désactivée par défaut.

## Commande à distance

Le réglage Commande à distance est seulement visible si la fonction Miele@home a été configurée et activée.

Si vous avez installé l’application Miele sur votre terminal mobile, vous pouvez vérifier l’état de votre lave-linge partout où vous vous trouvez, l’allumer et le contrôler à distance grâce au programme *MobileControl*.

Vous pouvez désactiver le paramètre Commande à distance si vous ne souhaitez plus commander votre lave-linge avec votre terminal mobile.

Il est également possible d’annuler un programme via l’application si la fonction Commande à distance n’est pas activée.

Avec la touche sensitive “Minuteur”, configurez une plage horaire durant laquelle vous souhaitez démarrer votre lave-linge puis lancez le minuteur (voir chapitre “Minuteur”).

Vous pouvez démarrer le lave-linge dans le créneau horaire enregistré par vos soins en envoyant un signal.

Si vous n’avez envoyé aucun signal jusqu’à l’heure de départ la plus tardive possible, le lave-linge démarre automatiquement.

La commande à distance est activée par défaut.

# Réglages

## Mise à jour à distance

L'option Mise à jour à distance ne s'affiche et ne peut être sélectionnée que si les conditions d'utilisation de Miele@home sont remplies (voir chapitre "Première mise en service", paragraphe "Miele@home").

Le logiciel de votre lave-linge peut être mis à jour via la fonction RemoteUpdate (mise à jour à distance). Si une mise à jour est disponible pour votre lave-linge, ce dernier la téléchargera automatiquement. L'installation d'une mise à jour ne s'effectue pas automatiquement, vous devez la lancer manuellement.

Si vous n'installez pas la mise à jour à distance, vous pouvez utiliser votre lave-linge comme d'habitude. Néanmoins, Miele recommande d'installer les mises à jour.

### Activer/Désactiver

La mise à jour à distance est activée par défaut. Une mise à jour disponible est automatiquement téléchargée et doit être installée manuellement.

Désactivez la mise à jour à distance si vous ne souhaitez pas de téléchargement automatique des mises à jour.

## Déroulement de la mise à jour à distance

Des informations sur le contenu et les conséquences d'une mise à jour sont disponibles sur l'application Miele.

Un message s'affiche sur l'écran de votre lave-linge dès qu'une mise à jour du logiciel est disponible.

Vous pouvez installer immédiatement la mise à jour ou différer l'installation. La question est reposée à la remise en marche du lave-linge.

Si vous ne souhaitez pas installer la mise à jour, désactivez la mise à jour à distance.

La mise à jour peut prendre quelques minutes.

Respectez les points suivants pour la fonction de mise à jour à distance :

- Tant que vous ne recevez pas de notification, aucune mise à jour n'est disponible.
- Une mise à jour installée ne peut pas être annulée.
- N'arrêtez pas le lave-linge durant une mise à jour à distance. Dans le cas contraire, la mise à jour sera interrompue et ne sera pas installée.
- Certaines mises à jour logicielles ne peuvent être réalisées que par le SAV Miele.



## Paramètres de l'appareil

### Informations légales

[Licences Open-Source](#)

Informations disponibles sur les licences.

### Droits d'auteur et licences pour le logiciel de configuration et de commande

Miele utilise son propre logiciel ou un logiciel tiers non couvert par une licence open source, pour faire fonctionner et contrôler l'appareil. Le présent logiciel/les composants de logiciel sont soumis à des droits d'auteur. Les droits d'auteur détenus par Miele et des tiers doivent être respectés.

Cet appareil contient également des composants logiciels distribués sous licence open source. Vous pouvez consulter les composants open source inclus ainsi que les avis de droit d'auteur correspondants, les copies des conditions de licence applicables et toute autre information dans l'appareil sous l'option de menu Réglages | Paramètres de l'appareil | Informations légales | Licences open source. Les dispositions de responsabilité et de garantie des conditions de licence open source qui y figurent ne s'appliquent qu'à l'égard des ayants droit respectifs.

### Droits d'auteur et licences pour le module de communication

Miele utilise son propre logiciel ou un logiciel tiers non couvert par une licence open source, pour faire fonctionner et contrôler le module de communication. Le présent logiciel/les composants de logiciel sont soumis à des droits d'auteur. Les droits d'auteur détenus par Miele et des tiers doivent être respectés.

Ce module de communication contient également des composants logiciels distribués sous licence open source. Vous pouvez consulter les composants open source inclus ainsi que les avis de droit d'auteur correspondants, les copies des conditions de licence applicables et toute autre information localement via IP et un navigateur web (*http://<ip adresse>/Licenses*). Les dispositions de responsabilité et de garantie des conditions de licence open source qui y figurent ne s'appliquent qu'à l'égard des ayants droit respectifs.

# Réglages

---

## Conditions d'installation

### Pression d'eau faible

Si la pression d'eau est inférieure à 100 kPa (1 bar), le lave-linge interrompt le programme avec un message d'anomalie.

Si la pression d'eau de l'installation ne peut pas être augmentée, la fonction activée empêche l'annulation de programme.

La pression d'eau faible est désactivée en usine.

### Refroidissement bain

À la fin du lavage principal, un complément d'eau arrive dans le tambour pour refroidir le bain de lavage.

Le refroidissement du bain lessiviel s'effectue en programme Coton, si la température est supérieure ou égale à 70 °C.

Le refroidissement du bain de lavage doit être activé dans les cas suivants :

- si le tuyau de vidange est accroché à un lavabo ou un évier, pour éviter tout risque de brûlure ;
- dans les bâtiments non pourvus d'un tuyau d'évacuation conforme à la norme DIN 1986.

Le refroidissement du bain lessiviel est désactivé par défaut.

## Réduction température

L'eau présente un point d'ébullition plus bas en altitude. Miele recommande, à partir d'une altitude de 2000 m, d'activer la réduction de la température pour éviter l'ébullition de l'eau. La température maximale est réduite à 80 °C, même lorsqu'une température plus élevée est sélectionnée.

La réduction de température est désactivée par défaut.

Pour ce lave-linge, vous recevez la lessive, le produit d'entretien des textiles, les additifs et le produit d'entretien de l'appareil. Tous les produits sont prévus pour les appareils Miele.

Vous pouvez commander ces articles et bien d'autres sur [www.shop.miele.com](http://www.shop.miele.com), auprès du SAV Miele ou de votre revendeur Miele.

## Lessive

### Miele UltraPhase 1 et 2

- Lessive bicomposant pour le blanc et les couleurs
- Pour des couleurs vives et un blanc éclatant
- Élimination efficace des taches, même à basse température

### Miele UltraPhase 1 et 2 Sensitive

- Lessive bicomposant pour le blanc et les couleurs
- sans parfum ni colorant – convient parfaitement aux peaux sensibles
- Propriétés écologiques certifiées par l'écolabel Le Cygne Blanc
- Élimination efficace des taches, même à basse température

### UltraWhite (lessive en poudre)

- Résultats parfaits à 20/30/40/60/95 °C
- Un blanc éclatant grâce à la formule renforcée en oxygène actif
- Élimination efficace des taches, même à basse température

### UltraColor (lessive liquide)

- Excellents résultats de lavage à 20/30/40/60 °C
- Formule protectrice pour des couleurs éclatantes
- Élimination efficace des taches, même à basse température

### UltraColor Sensitive (lessive liquide)

- Pour les couleurs – très bonne compatibilité dermique
- Sans parfums ni colorants
- Propriétés écologiques certifiées par l'écolabel Le Cygne Blanc

### Lessive pour linge délicat WoolCare (liquide)

- Pour la laine, la soie et le linge délicat
- Formule spéciale aux protéines de blé et protection des couleurs
- Excellents résultats de lavage à 20/30/40/60 °C

# Lessives et produits d'entretien

---

## Lessives spéciales

Les lessives spéciales sont disponibles en capsule pour un dosage pratique à l'unité.

### Caps Sport

- Pour textiles synthétiques
- Neutralise les odeurs grâce à un absorbant d'odeurs
- Empêche le chargement électrostatique des vêtements
- Maintient la forme et la respirabilité des textiles synthétiques

### Caps DownCare

- Pour les duvets
- Maintient les propriétés élastiques et respirantes du duvet
- Soin et lavage efficace grâce à la lanoline
- Les duvets ne collent pas et restent légers

### Caps WoolCare

- Lessive pour la laine et les textiles délicats
- Formule de soin spéciale à base de protéine de blé
- Empêche le feutrage
- Protège les couleurs

### Caps Outdoor

- Lessive spéciale pour vêtements de travail de qualité supérieure
- Protège les fonctions des membranes des vêtements haut de gamme

- Maintient la forme et la respirabilité des textiles synthétiques
- Neutralise les odeurs grâce à un absorbant d'odeurs

### Caps UltraDark

- Lessive spéciale pour linge noir et foncé
- Protège les couleurs
- Effet anti-bouloches : empêche vos vêtements de ternir
- Maintient l'intensité des couleurs et la luminosité

### Caps CottonRepair

- Lessive spéciale pour textiles en coton
- Ravive visiblement les textiles en un seul lavage
- Formule spéciale Miele avec la technologie Novozymes
- Élimine les peluches et ravive les couleurs et la luminosité
- Utiliser au maximum 1 à 2 fois par an par pièce de linge.

### Caps SilkCare

- Lessive pour la soie et les textiles délicats
- Complexe de soin spécial aux protéines de soie
- Préserve la douceur des textiles en soie
- Nettoyage délicat pour la protection des fibres de soie

## Produits d'entretien des textiles

Les produits d'entretien des textiles sont disponibles en capsule pour un dosage pratique à l'unité.

### Cap Assouplissant

- Assouplissant pour un parfum de fraîcheur
- Pureté du linge, parfum frais et propreté en profondeur
- Pour le linge ultra-doux
- Empêche le chargement électrostatique des vêtements

### Cap Impraprotect

- Imperméabilisant pour vêtements de sport et de pluie
- Imperméabilise et protège de l'eau, du vent et des salissures
- Préserve les propriétés thermo-respirantes des textiles

## Additifs

Les additifs sont disponibles en capsule pour un dosage pratique à l'unité.

### Cap Booster

- Détachant ultra-puissant
- Technologie à base d'enzymes contre les taches tenaces
- Pour les textiles blancs et de couleur
- Pour d'excellents résultats de lavage, même à basse température

## Entretien de l'appareil

### TwinDosCare

- Détergent pour système de dosage TwinDos
- À utiliser avant une pause prolongée d'utilisation (2 mois min.)
- À utiliser avant de changer de lessive

### Détartrant

- Élimine les dépôts de calcaire importants
- Contient de l'acide citrique naturel pour un détartrage tout en douceur
- Protège les thermo-plongeurs, tambours et autres éléments

### IntenseClean

- Pour une hygiène parfaite de votre lave-linge
- Élimine les graisses, bactéries et mauvaises odeurs
- Nettoyage en profondeur efficace

### Tablettes de détartrage

- Réduit la dose de lessive nécessaire avec une eau très calcaire
- Moins de dépôts de lessive sur les tissus
- Moins de produits chimiques déversés dans les eaux usées



**S.A. Miele Belgique**

**Z.5 Mollem 480**

**1730 Mollem (Asse)**

Réparations à domicile et autres renseignements : 02/451.16.16

E-mail: [info@miele.be](mailto:info@miele.be)

Internet: [www.miele.be](http://www.miele.be)

**Prenez un rendez-vous au Miele Experience Center  
de Bruxelles, Mollem, Anvers ou Hasselt**

**Miele Luxembourg S.à.r.l.**

20, rue Christophe Plantin

Boîte postale 1011

L-1010 Luxembourg-Gasperich

**Réparations à domicile et autres renseignements : 49 711 30**

E-mail : [infolux@miele.lu](mailto:infolux@miele.lu)

Internet : [www.miele.lu](http://www.miele.lu)

**Allemagne**

**Miele & Cie. KG**

Carl-Miele-Straße 29

33332 Gütersloh

WCR 890 WPS

fr-BE

M.-Nr. 11 623 791 / 02