



Οδηγίες χρήσης και τοποθέτησης Επαγγελματικό στεγνωτήριο PDR 511 SL HP PDR 516 SL EL/G

Διαβάστε **οπωσδήποτε** τις οδηγίες χρήσης πριν από την τοποθέτηση - σύνδεση - αρχική λειτουργία. Έτσι προστατεύετε τον εαυτό σας και αποφεύγετε βλάβες.

el-GR

Πίνακας περιεχομένων

| | |
|--|-----------|
| Προστασία περιβάλλοντος | 4 |
| Υποδείξεις ασφαλείας | 5 |
| Χρήση σύμφωνα με τους κανονισμούς..... | 5 |
| Προβλέψιμη λανθασμένη χρήση | 6 |
| Τεχνική ασφάλεια..... | 7 |
| Στεγνωτήριο με γκάζι/φυσικό αέριο | 9 |
| Σωστή χρήση | 9 |
| Πρώτη έναρξη λειτουργίας | 11 |
| Περιγραφή συσκευής | 12 |
| PDR 511 SL (με αντλία θερμότητας) | 12 |
| PDR 516 SL (ηλεκτρικά θερμαινόμενο)..... | 13 |
| PDR 516 SL (θερμαινόμενο με αέριο) | 14 |
| Χειρισμός του στεγνωτηρίου | 15 |
| Συσκευές με έλεγχο υπολειπόμενης υγρασίας (ROP)..... | 15 |
| Βαθμίδες στεγνώματος | 15 |
| Προγράμματα στεγνώματος..... | 16 |
| Συσκευές με έλεγχο χρόνου (TOP)..... | 17 |
| Βαθμίδες στεγνώματος (TOP)..... | 17 |
| Προγράμματα χρόνου..... | 18 |
| Συσκευές με σύστημα κερματοδέκτη (COP) | 19 |
| Προγράμματα στεγνώματος..... | 19 |
| Τρόπος λειτουργίας του πίνακα χειρισμού..... | 21 |
| Στοιχεία ενδείξεων | 21 |
| Επισκόπηση των μηνυμάτων στην ένδειξη χρόνου..... | 22 |
| Στέγνωμα | 23 |
| 1. Υποδείξεις για τη σωστή φροντίδα των ρούχων | 23 |
| Πλύση πριν από το στέγνωμα | 23 |
| Προετοιμασία ρούχων..... | 23 |
| Αφαιρέστε τα ξένα σώματα..... | 24 |
| 2. Τοποθέτηση ρούχων στο στεγνωτήριο | 25 |
| 3. Επιλογή προγράμματος..... | 26 |
| Επιλογή προγράμματος..... | 26 |
| Σύμβολα φροντίδας..... | 26 |
| Προαιρετική λειτουργία «Παπλώματα» | 26 |
| Βαθμίδα στεγνώματος ενός προγράμματος με βαθμίδες στεγνώματος..... | 26 |
| Προγράμματα με χρονική ρύθμιση και άλλα προγράμματα | 26 |
| Επιλογή προεπιλογής έναρξης | 27 |
| 4. Έναρξη προγράμματος..... | 28 |
| 5. Αφαιρέστε τα ρούχα από το στεγνωτήριο | 29 |
| Λήξη προγράμματος..... | 29 |
| Αφαίρεση ρούχων..... | 29 |
| Υποδείξεις φροντίδας..... | 29 |
| Πίνακας προγραμμάτων | 30 |
| Πακέτο προγραμμάτων «Ετικέτα» | 30 |
| Πακέτο προγραμμάτων «Κανονικό» | 31 |
| Αλλαγή διεξαγωγής προγράμματος | 32 |
| Αλλαγή τρέχοντος προγράμματος..... | 32 |
| Προσθέστε ρούχα..... | 32 |
| Υπόλοιπο χρόνου | 33 |

| | |
|--|-----------|
| Επίπεδο ρυθμίσεων ιδιοκτήτη (κατάσταση προγραμματισμού) | 34 |
| Προϋποθέσεις για την είσοδο | 34 |
| Μεταβείτε στο επίπεδο ρυθμίσεων ιδιοκτήτη | 34 |
| Επισκόπηση επιπέδου ρυθμίσεων ιδιοκτήτη..... | 34 |
| Θερμοκρασία σερπαντίνας θέρμανσης | 40 |
| Θερμοκρασία αέρα διεργασίας | 40 |
| Κύκλοι παλινδρόμησ | 41 |
| Χρόνοι παύσης | 43 |
| Ρυθμός τουρμπίνας μετά την έναρξη | 43 |
| Τερματισμός κατάστασης προγραμματισμού..... | 45 |
| Σύνδεση σε δίκτυο | 46 |
| Οδηγίες σύζευξης | 46 |
| Τεχνικά χαρακτηριστικά..... | 47 |
| Καθαρισμός και φροντίδα | 49 |
| Καθαρισμός φίλτρου χνουδιών..... | 49 |
| Επιπλέον ετήσιος καθαρισμός..... | 50 |
| Συντήρηση των σαρωτών σε στεγνωτήριο με έλεγχο υπολειπόμενης υγρασίας (ROP)..... | 51 |
| Τι πρέπει να κάνετε, όταν... | 52 |
| Βοήθεια για βλάβες..... | 52 |
| Βοήθεια για βλάβες..... | 52 |
| Μη ικανοποιητικό αποτέλεσμα στεγνώματος | 53 |
| Service | 55 |
| Επικοινωνία σε περίπτωση βλάβης | 55 |
| Εγκατάσταση | 56 |
| Προϋποθέσεις εγκατάστασης | 56 |
| Γενικοί όροι λειτουργίας | 56 |
| Μεταφορά στεγνωτηρίου..... | 56 |
| Τοποθέτηση στεγνωτηρίου | 57 |
| Ηλεκτρολογική σύνδεση | 58 |
| Εγκατάσταση μοντέλων με ηλεκτρική θέρμανση και με θέρμανση αερίου | 60 |
| Παροχή αέρα/εξαγωγή αέρα | 60 |
| Σύνδεση αερίου (μόνο για μοντέλα με θέρμανση αερίου)..... | 62 |
| Εγκατάσταση μοντέλων με αντλία θερμότητας | 69 |
| Γενικοί όροι λειτουργίας..... | 69 |
| Μεταφορά | 69 |
| Άνοιγμα απορρόφησης αέρα | 69 |
| Άνοιγμα εξαγωγής αέρα | 70 |
| Έξοδος συμπυκνώματος..... | 70 |
| Πρόσθετα εξαρτήματα | 71 |
| Κουτί επικοινωνίας..... | 71 |
| APCL106..... | 71 |
| Κερματοδέκτης | 72 |
| Γνήσια ανταλλακτικά και εξαρτήματα | 72 |
| Τεχνικά χαρακτηριστικά | 74 |
| Τεχνικά χαρακτηριστικά..... | 74 |
| Δήλωση συμμόρφωσης ΕΕ | 74 |

Αξιοποίηση της συσκευασίας

Η συσκευασία προστατεύει από τυχόν ζημιές κατά τη μεταφορά της. Τα υλικά συσκευασίας έχουν επιλεγεί με ειδικά κριτήρια, που υποστηρίζουν τον οικολογικό παράγοντα και την τεχνολογία ανακύκλωσης απορριμμάτων.

Αυτά τα υλικά μην τα πετάτε στα σκουπίδια, αλλά στον πιο κοντινό σας χώρο συγκέντρωσης απορριμμάτων προς ανακύκλωση.

Απόρριψη της παλιάς συσκευής

Οι παλιές ηλεκτρικές και ηλεκτρονικές συσκευές περιλαμβάνουν αρκετές πολύτιμες πρώτες ύλες. Περιέχουν όμως και πολλές βλαβερές ουσίες, οι οποίες ωστόσο ήταν προηγουμένως απαραίτητες για τη σωστή λειτουργία και την ασφάλειά τους. Στα οικιακά απορρίμματα ή λόγω εσφαλμένου χειρισμού, αυτές οι ουσίες μπορεί να αποτελέσουν κίνδυνο για τη δημόσια υγεία και το περιβάλλον. Σε καμία περίπτωση μην πετάτε την παλιά σας συσκευή μαζί με τα οικιακά απορρίμματα.

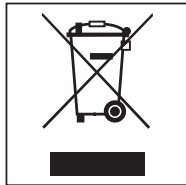

Αντ' αυτού, απευθυνθείτε στα επίσημα κέντρα συλλογής και επιστροφής που έχουν δημιουργηθεί για την επιστροφή και ανακύκλωση παλαιών ηλεκτρικών και ηλεκτρονικών συσκευών. Ενημερωθείτε σχετικά από τον εξουσιοδοτημένο έμπορο της Miele.

Φροντίστε η παλιά συσκευή σας να φυλάσσεται μακριά από παιδιά μέχρι την αποκομιδή της.

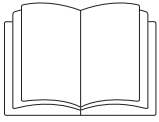

- ▶ Διαβάστε οπωσδήποτε αυτές τις οδηγίες χρήσης.

Αυτό το στεγνωτήριο ανταποκρίνεται πλήρως στις ισχύουσες προδιαγραφές ασφαλείας. Η παραβίαση της σωστής χρήσης της συσκευής είναι επικίνδυνη και για το χειριστή και για τη συσκευή.

Διαβάστε προσεκτικά τις οδηγίες χρήσης, πριν να θέσετε σε λειτουργία το στεγνωτήριο. Μέσα σ' αυτές υπάρχουν σημαντικές υποδείξεις για την τοποθέτηση, την ασφάλεια, τον χειρισμό και τη συντήρηση της συσκευής. Έτσι προστατεύετε τον εαυτό σας αλλά και τη συσκευή από οποιαδήποτε βλάβη.

Σύμφωνα με τις προδιαγραφές IEC 60335-1 η εταιρεία Miele τονίζει κατηγορηματικά, ότι θα πρέπει οπωσδήποτε να διαβάζετε και να ακολουθείτε το κεφάλαιο για την τοποθέτηση του στεγνωτηρίου καθώς και τις υποδείξεις ασφαλείας.

Ο κατασκευαστής δεν μπορεί να θεωρηθεί υπεύθυνος για βλάβες που προκύπτουν από λανθασμένη χρήση ή αμέλεια αυτών των υποδείξεων.

Φυλάξτε αυτές τις οδηγίες χρήσης και σε περίπτωση που η συσκευή αλλάξει ιδιοκτήτη μην παραλείψετε να του παραδώσετε και τις οδηγίες χρήσης.

Αν στο χειρισμό της συσκευής συμμετέχουν και άλλα άτομα, θα πρέπει να τα ενημερώσετε σχετικά ή να τους δώσετε να διαβάσουν λεπτομερώς τις υποδείξεις ασφαλείας και τις προειδοποιήσεις.

Χρήση σύμφωνα με τους κανονισμούς

- ▶ Το στεγνωτήριο προβλέπεται για τοποθέτηση σε επαγγελματικούς χώρους.
- ▶ Η χρήση του στεγνωτηρίου είναι αποκλειστικά και μόνο για το στέγνωμα πλυμένων ρούχων, που στην ετικέτα σύνθεσής τους αναφέρεται ότι είναι κατάλληλα για στεγνωτήριο. Οποιαδήποτε άλλη χρήση δεν επιτρέπεται και είναι πιθανόν επικίνδυνη. Ο κατασκευαστής δεν ευθύνεται για βλάβες που προκύπτουν από λανθασμένους χειρισμούς ή αμέλεια των υποδείξεων ασφαλείας.
- ▶ Η συσκευή δεν προορίζεται για χρήση σε εξωτερικούς χώρους.
- ▶ Το στεγνωτήριο δεν επιτρέπεται να τοποθετείται και να λειτουργεί σε χώρους που βρίσκονται εν κινήσει (π.χ. πλοία).
- ▶ Μην τοποθετείτε το στεγνωτήριο σε χώρους που επικρατούν πολύ χαμηλές θερμοκρασίες. Θερμοκρασίες γύρω στο μηδέν επηρεάζουν τη λειτουργία του στεγνωτηρίου. Σε στεγνωτήρια με ηλεκτρική θέρμανση και με θέρμανση αερίου επιτρέπεται θερμοκρασία δωματίου μεταξύ 2°C και 40°C. Σε στεγνωτήρια με αντλία θερμότητας επιτρέπεται θερμοκρασία δωματίου μεταξύ 10°C και 40°C.
- ▶ Όταν το μηχάνημα λειτουργεί σε επαγγελματικό χώρο, ο χειρισμός του θα πρέπει να γίνεται μόνο από καταρτισμένο/εκπαιδευμένο προσωπικό ή τεχνικό προσωπικό. Όταν το μηχάνημα λειτουργεί σε δημόσια προσβάσιμο χώρο, ο υπεύθυνος λειτουργίας πρέπει να διασφαλίζει την ακίνδυνη χρήση του.
- ▶ Δεν επιτρέπεται η χρήση της συσκευής από άτομα, τα οποία λόγω της ψυχικής ή διανοητικής τους κατάστασης, της έλλειψης εμπειρίας ή λόγω άγνοιας δεν είναι σε θέση να τη χειριστούν με ασφάλεια. Επιτρέπεται μόνο υπό την επιτήρηση ή τις οδηγίες ενός άλλου υπεύθυνου ατόμου.
- ▶ Πρέπει να κρατάτε μακριά από το στεγνωτήριο παιδιά κάτω των οκτώ ετών, εκτός εάν βρίσκονται διαρκώς υπό την επιτήρησή σας.

Υποδείξεις ασφαλείας

- ▶ Παιδιά άνω των οχτώ ετών επιτρέπεται να χρησιμοποιήσουν το στεγνωτήριο χωρίς επιτήρηση, μόνο όταν τους δοθούν οι κατάλληλες οδηγίες σχετικά με το στεγνωτήριο, ώστε να μπορούν να το χρησιμοποιήσουν με ασφάλεια. Πρέπει να αναγνωρίζουν και να καταλαβαίνουν τους πιθανούς κινδύνους ενός λάθους χειρισμού.
- ▶ Τα παιδιά δεν επιτρέπεται να καθαρίζουν τη συσκευή και να κάνουν εργασίες συντήρησης σε αυτή χωρίς επιτήρηση.
- ▶ Επιτηρείτε πάντα τα παιδιά που παίζουν κοντά στη συσκευή. Μην τα αφήνετε ποτέ να παίζουν με αυτή.
- ▶ Η λειτουργία αυτού του στεγνωτηρίου επιτρέπεται και σε δημόσιους χώρους.
- ▶ Άλλες χρήσεις, εκτός αυτών που αναφέρονται παραπάνω, θεωρούνται ως μη ενδεδειγμένες και ακυρώνουν την ευθύνη του κατασκευαστή.

Προβλέψιμη λανθασμένη χρήση

- ▶ Μην επιχειρήσετε να κάνετε αλλαγές στη συσκευή, αν αυτό δεν επιτρέπεται ρητά από την εταιρεία Miele.
- ▶ Στα εξαρτήματα που φέρουν σφράγιση από τη Miele, απαγορεύεται το άνοιγμα των σφραγίδων. Αν αυτές οι σφραγίδες χρειαστεί να ανοιχτούν για τις ανάγκες επισκευής ή προσαρμογής, θα πρέπει μετά τον έλεγχο να ανανεωθούν.
- ▶ Μην στηρίζετε ή ακουμπάτε στην πόρτα του στεγνωτηρίου. Διαφορετικά το στεγνωτήριο μπορεί να ανατραπεί και ενδέχεται να τραυματιστείτε εσείς ή κάποιο άλλο άτομο.
- ▶ Για τον καθαρισμό του στεγνωτηρίου δεν επιτρέπεται να χρησιμοποιείτε συσκευές υψηλής πίεσης, ούτε να το βρέχετε με δέσμη νερού.
- ▶ Να διεξάγετε πάντα τη συντήρηση του στεγνωτηρίου στα σωστά χρονικά διαστήματα και από εξειδικευμένο προσωπικό. Διαφορετικά ενδέχεται να προκύψουν απώλειες στην απόδοση, δυσλειτουργίες ή ακόμα και πυρκαγιά.
- ▶ Αποφεύγετε να αποθηκεύετε ή να χρησιμοποιείτε κοντά στη συσκευή βενζίνη, πετρέλαιο ή άλλα εύφλεκτα υλικά. Κίνδυνος φωτιάς και έκρηξης!
- ▶ Μην τροφοδοτείτε τη συσκευή με ατμούς από κλώριο, φθόριο ή άλλους παρόμοιους διαλύτες. Κίνδυνος πυρκαγιάς!
- ▶ Επειδή υπάρχει κίνδυνος πυρκαγιάς, δεν επιτρέπεται να στεγνώσετε στο στεγνωτήριο ρούχα που
 - δεν έχουν πλυθεί.
 - δεν έχουν καθαριστεί επαρκώς και έχουν πάνω τους λάδι, λίπος ή άλλα υπολείμματα (π.χ. ιματισμός κουζίνας ή ποδιές αισθητικών με υπολείμματα λαδιού, λίπους ή κρέμας). Αν τα ρούχα δεν έχουν καθαριστεί τελείως, υπάρχει κίνδυνος αυτανάφλεξης, ακόμη και μετά τη λήξη του προγράμματος στεγνώματος, επίσης και εκτός της συσκευής.
 - έχουν πάνω τους υπολείμματα από εύφλεκτα καθαριστικά ή υπολείμματα από ασετόν, οινόπνευμα, βενζίνη, πετρέλαιο, κηροζίνη, υλικά καθαρισμού λεκέδων, ρητίνη, κερί, υλικά καθαρισμού λεκέδων από κερί ή χημικές ουσίες (π.χ. σφουγγαρίστρες και πανιά οικιακού καθαρισμού όπως και καθαρισμού αυτοκινήτου).
 - έχουν υπολείμματα από λακ ή σπρέι μαλλιών, ασετόν και άλλα παρόμοια.

Για τον λόγο αυτό, θα πρέπει να καθαρίζετε σχολαστικά τα πολύ λερωμένα υφάσματα: Αυξήστε την ποσότητα του απορρυπαντικού και επιλέξτε μια υψηλή θερμοκρασία. Σε περίπτωση αμφιβολιών να τα πλένετε πολλές φορές.

▶ Στους μεντεσέδες της πόρτας γεμίσματος καθώς και στο καπάκι χνουδιού υφίσταται κίνδυνος σύνθλιψης και κοψίματος. Χρησιμοποιείτε αποκλειστικά τις προβλεπόμενες λαβές και τα γρήγορα κλείστρα.

▶ Πριν βγάλετε τα ρούχα από τον κάδο, ελέγχετε πάντα, αν αυτός είναι ακίνητος. Μην αγγίζετε ποτέ τον κάδο που περιστρέφεται ακόμα.

► **Προειδοποίηση:** Μη διακόπτετε ποτέ τη λειτουργία του στεγνωτηρίου, πριν τελειώσει το πρόγραμμα στεγνώματος. Εκτός αν βγάλετε αμέσως όλα τα ρούχα και τα απλώσετε έτσι, ώστε να μπορεί να διαχέεται η θερμότητα.

Τεχνική ασφάλεια

- Το στεγνωτήριο μπορεί να τοποθετηθεί και να τεθεί σε λειτουργία μόνο από το Miele Service ή έναν εξουσιοδοτημένο συνεργάτη.
- Ελέγξτε το στεγνωτήριο πριν την τοποθέτηση για εξωτερικές ορατές ζημιές. Ένα στεγνωτήριο που έχει υποστεί ζημιές δεν πρέπει να τοποθετηθεί και/ή να τεθεί σε λειτουργία.
- Για λόγους ασφαλείας μην χρησιμοποιείτε μπαλαντέζα (κίνδυνος πυρκαγιάς από υπερθέρμανση).
- Η συσκευή αυτή δεν επιτρέπεται να λειτουργεί στον ίδιο χώρο μαζί με άλλες συσκευές καθαρισμού τροφοδοτούμενες με υλικά που περιέχουν χλωροφθοράνθρακες. Οι εξερχόμενοι ατμοί διαλύονται κατά την καύση σε υδροχλωρικό οξύ και έτσι μπορεί να έχουν δυσάρεστες συνέπειες στα ρούχα και στη συσκευή. Κατά την τοποθέτηση σε ξεχωριστούς χώρους δεν επιτρέπεται να υπάρχει ανταλλαγή αέρα ανάμεσα σε αυτούς τους χώρους.
- Κίνδυνος πυρκαγιάς λόγω ελεγχόμενης πρίζας. Αυτό το στεγνωτήριο δεν επιτρέπεται να λειτουργεί μέσω ελεγχόμενης πρίζας (π.χ. μέσω χρονοδιακόπτη). Εάν η φάση κρούματος του στεγνωτηρίου διακοπεί, υπάρχει ο κίνδυνος αυτανάφλεξης των ρούχων.
- Η συσκευή αυτή σας εγγυάται ηλεκτρική ασφάλεια, εφόσον συνδεθεί με σύστημα γείωσης σύμφωνα προς τις ισχύουσες προδιαγραφές. Είναι πολύ σημαντικό να ελεγχθεί αυτή η βασική προϋπόθεση ασφαλείας, και μάλιστα από έναν ειδικό. Η Miele δεν ευθύνεται για βλάβες που μπορεί να προκληθούν σε περίπτωση απουσίας ή διακοπής της γείωσης.
- Η συσκευή αποσυνδέεται τελείως από το ηλεκτρικό δίκτυο, τότε μόνο όταν
 - έχετε βγάλει το φισ του καλωδίου από την πρίζα.
 - κλείσετε τον κεντρικό διακόπτη ή τη γενική ασφάλεια του ηλεκτρικού πίνακα (στο χώρο τοποθέτησης).
- Για να μπορείτε να αποσυνδέσετε οποιαδήποτε στιγμή το στεγνωτήριο από την παροχή ηλεκτρικού ρεύματος, πρέπει να έχετε πάντα πρόσβαση στο φισ του καλωδίου της συσκευής. Το προσωπικό χειρισμού θα πρέπει να μπορεί να επιβεβαιώνει από οποιοδήποτε σημείο πρόσβασης ότι το φισ παραμένει αποσυνδεδεμένο.
- Αν έχει γίνει πρόβλεψη για μόνιμη σύνδεση, τότε θα πρέπει το σύστημα διαχωρισμού για κάθε πόλο στην εγκατάσταση να είναι πάντα προσβάσιμο, για να μπορείτε να αποσυνδέσετε το στεγνωτήριο από την τροφοδοσία τάσης.
- Αν το καλώδιο παρουσιάσει βλάβη, φροντίστε άμεσα για την αντικατάστασή του με το κατάλληλο καλώδιο από έναν τεχνικό εκπαιδευμένο από τον κατασκευαστή, για να αποφύγετε κάθε κίνδυνο για τον χειριστή.
- Δεν επιτρέπεται να χρησιμοποιείτε συσκευές, στις οποίες έχουν πάθει βλάβη τα όργανα χειρισμού ή η μόνωση στους αγωγούς, μέχρι να αποκατασταθεί η βλάβη.
- Εξαιτίας λανθασμένων επισκευών μπορεί να προκύψουν απρόβλεπτοι κίνδυνοι για τον χειριστή, για τους οποίους καμία ευθύνη δεν φέρει η εταιρεία Miele. Οι επισκευές πρέπει να γίνονται μόνο από ειδικό τεχνικό ή τεχνικό εξουσιοδοτημένο από την εταιρεία Miele, διαφορετικά για βλάβες που θα προκύψουν αργότερα δεν θα ισχύει η εγγύηση. Μπορείτε να λάβετε οδηγίες επισκευής από τη Miele κατόπιν αιτήματος.
- Διάφορα μέρη της συσκευής που έχουν υποστεί βλάβη, θα πρέπει να αντικατασταθούν μόνο με γνήσια ανταλλακτικά της εταιρείας Miele. Μόνο έτσι μπορεί να εγγυηθεί η Miele ότι η συσκευή θα ανταποκρίνεται πλήρως στις προδιαγραφές ασφαλείας, με βάση τις οποίες έχει κατασκευαστεί.

Υποδείξεις ασφαλείας

- ▶ Θέτετε σε λειτουργία τη συσκευή μόνο, όταν έχετε σιγουρευτεί ότι όλα τα εξωτερικά μέρη έχουν συναρμολογηθεί και δεν υπάρχει κίνδυνος επαφής με μέρη από τα οποία διέρχεται ηλεκτρικό ρεύμα ή με περιστρεφόμενα μέρη.
- ▶ Κατά το στέγνωμα δημιουργούνται στο γυάλινο παράθυρο και στο πλαίσιο της πόρτας υψηλές θερμοκρασίες. Λάβετε υπόψη ότι τα ρούχα μπορεί να είναι επίσης καυτά αν τα βγάλετε από το στεγνωτήριο πριν από το τέλος του προγράμματος στεγνώματος.
- ▶ Σε περίπτωση βλάβης, κατά την αντικατάσταση εξαρτημάτων ή κατά τον καθαρισμό και τη συντήρηση, το στεγνωτήριο πρέπει να αποσυνδεθεί από την τροφοδοσία τάσης. Το στεγνωτήριο αποσυνδέεται από την τροφοδοσία τάσης μόνο όταν
 - έχετε βγάλει το φινι από την πρίζα
 - έχετε κλείσει τις ασφάλειες στον ηλεκτρικό πίνακα ή
 - έχετε αφαιρέσει τις βιδωτές ασφάλειες από τον ηλεκτρικό πίνακα.
- ▶ Σε περίπτωση δυσλειτουργίας της θέρμανσης μπορούν να προκύψουν πολύ υψηλές θερμοκρασίες σε εξωτερικά προσβάσιμα μέρη.
- ▶ Λάβετε υπόψη σας τις οδηγίες στα κεφάλαια «Εγκατάσταση» και «Τεχνικά χαρακτηριστικά».
- ▶ Να παρέχεται στο στεγνωτήριο αποκλειστικά καθαρός αέρας. Ο αέρας που εισέρχεται στη συσκευή δεν πρέπει να έχει διαποτιστεί με ατμούς χλωρίου, φθορίου ή άλλων διαλυτών.
- ▶ Στεγνωτήρια με ηλεκτρική θέρμανση και με θέρμανση αερίου επιτρέπεται να λειτουργούν μόνο όταν έχει τοποθετηθεί αγωγός εξαερισμού και υπάρχει επαρκής εξαερισμός του χώρου. Για στεγνωτήρια με αντλία θερμότητας δεν χρειάζεται αγωγός εξαερισμού.
- ▶ Ο αγωγός εξαγωγής αέρα δεν επιτρέπεται να τοποθετηθεί ποτέ σε έναν από τους εξής τύπους καμινάδας ή φρεατίου:
 - Καπνοδόχους ή καμινάδες καυσαερίων που βρίσκονται σε λειτουργία
 - Φρεάτια τα οποία εξυπηρετούν τον εξαερισμό χώρων όπου λειτουργεί τζάκι
 - Καμινάδες που χρησιμοποιούνται από τρίτους

Όταν καπνός ή καυσαέριο επιστρέψει πίσω στον χώρο, υπάρχει κίνδυνος δηλητηρίασης.

- ▶ Ελέγχετε τακτικά όλα τα μέρη του αγωγού εξαγωγής αέρα (π.χ. τον αγωγό τοίχου, το εξωτερικό πλέγμα, τα σημεία καμπής, τα τόξα κ.λπ.) για διέλευση αέρα και λειτουργία χωρίς προβλήματα. Εάν χρειάζεται, εκτελέστε καθαρισμό. Εάν στον αγωγό εξαγωγής αέρα έχουν συγκεντρωθεί χνούδια, παρεμποδίζεται η εκφύσηση του αέρα και επομένως η απρόσκοπτη λειτουργία του στεγνωτηρίου.

Αν υπάρχει ήδη ένας χρησιμοποιούμενος αγωγός εξαγωγής αέρα, θα πρέπει να ελεγχθεί προτού εγκατασταθεί στο στεγνωτήριο.

Στον αγωγό εξαερισμού δεν επιτρέπεται να υπάρχει υποπίεση.

- ▶ Υπάρχει κίνδυνος ασφυξίας και δηλητηρίασης, αν επιστρέψουν πίσω στον χώρο τα καυσαέρια, όταν είναι τοποθετημένα στον ίδιο χώρο ή στο σπίτι ή σε γειτονικά δωμάτια θερμωσίφωνας αερίου, σύστημα θέρμανσης αερίου, φούρνος κάρβουνου με σύνδεση καμινάδας κ.λπ. και η υποπίεση ανέρχεται σε 4 Pa ή περισσότερο.

Έτσι μπορείτε να αποφύγετε την υποπίεση στον χώρο τοποθέτησης, εάν φροντίσετε με τα ακόλουθα μέτρα για επαρκή αερισμό του χώρου (παραδείγματα):

- Δημιουργήστε ανοίγματα αερισμού που δεν κλείνουν στον εξωτερικό τοίχο.
- Χρησιμοποιήστε διακόπτη παραθύρου, ώστε το στεγνωτήριο να μπορεί να τεθεί σε λειτουργία μόνο όταν υπάρχει ανοικτό παράθυρο.

Φροντίστε ώστε ένας τεχνικός καμινάδων να επιβεβαιώσει την ακίνδυνη λειτουργία, καθώς και την αποφυγή υποπίεσης 4 Pa ή περισσότερο.

► Κατά την τοποθέτηση περισσότερων του ενός στεγνωτηρίων σε έναν συγκεντρωτικό αγωγό εξαγωγής αέρα, πρέπει να τοποθετηθεί ανά στεγνωτήριο μια βαλβίδα αντεπιστροφής απευθείας στον συγκεντρωτικό αγωγό.

Διαφορετικά, ενδέχεται να προκληθεί ζημιά στα στεγνωτήρια και να υποβιβαστεί η ηλεκτρική τους ασφάλεια.

► Στην περιοχή ανοίγματος της πόρτας δεν επιτρέπεται η εγκατάσταση τυχόν άλλης πόρτας που κλείνει ή συρόμενης πόρτας ή απέναντι τοποθετημένης πόρτας.

Στεγνωτήριο με γκάζι/φυσικό αέριο

► Σε περίπτωση βλάβης ή κατά τις εργασίες καθαρισμού και συντήρησης, πρέπει να κλείσουν η χειροκίνητη βαλβίδα παροχής αερίου από την πλευρά της εγκατάστασης και το σύστημα διακοπής παροχής στον μετρητή αερίου.

► Πριν την ολοκλήρωση των εργασιών αρχικής λειτουργίας, συντήρησης, μετατροπής και επισκευής πρέπει να ελέγξετε τη στεγανότητα όλων των μερών διέλευσης αερίου, από τη χειροκίνητη βαλβίδα παροχής ως το μπεκ καυστήρα. Μετρητής υποδοχής στη βαλβίδα αερίου και στον καυστήρα πρέπει να τηρούνται. Αυτός ο έλεγχος πρέπει να γίνεται όχι μόνο όταν ο καυστήρας λειτουργεί, αλλά και όταν βρίσκεται εκτός λειτουργίας.

► Διενεργείτε ετησίως έναν οπτικό έλεγχο στους αγωγούς αερίου και στις συσκευές αερίου της οικιακής εγκατάστασής σας. Για τον έλεγχο αυτό, λάβετε υπόψη τους κατά τόπο ισχύοντες κανονισμούς.

Προληπτικά μέτρα σε περίπτωση οσμής αερίου

- Σβήστε αμέσως όλες τις φλόγες.
- Κλείστε αμέσως την τοπική βαλβίδα διακοπής παροχής αερίου, τη διάταξη διακοπής παροχής αερίου στον μετρητή αερίου ή την κεντρική διάταξη διακοπής παροχής αερίου.
- Ανοίξτε αμέσως όλα τα παράθυρα και τις πόρτες.
- Μην ανάψετε ελεύθερες φλόγες (π.χ. σπίρτο ή αναπτήρα).
- Μην καπνίζετε.
- Σε καμία περίπτωση μην εισέρχεστε με ανοικτή φλόγα σε χώρους όπου υπάρχει αισθητή οσμή αερίου.
- Μην κάνετε καμία ενέργεια που μπορεί να προκαλέσει ηλεκτρικές σπίθες (π.χ. μην αφαιρείτε ηλεκτρικά βύσματα τραβώντας τα ή μην χρησιμοποιείτε ηλεκτρικούς διακόπτες και κουδούνια).
- Αν δεν μπορείτε να εντοπίσετε την αιτία διαρροής αερίου, ενώ είναι κλειστές όλες οι βαλβίδες αερίου, καλέστε αμέσως την αρμόδια επιχείρηση παροχής αερίου.

Αν πρόκειται να χρησιμοποιήσουν τη συσκευή και άλλα άτομα, πρέπει να έχουν πρόσβαση σε αυτό το σημαντικό ενημερωτικό υλικό με τα προληπτικά μέτρα ή/και θα πρέπει να ενημερωθούν σχετικά.

Σωστή χρήση

► Τα συστήματα ασφαλείας και τα στοιχεία χειρισμού του στεγνωτηρίου δεν επιτρέπεται να καταστρέφονται, να απομακρύνονται ή να παρακάμπτονται.

► Μετά από κάθε στέγνωμα να κλείνετε την πόρτα του στεγνωτηρίου. Έτσι μπορείτε να αποφύγετε

- να προσπαθήσουν τα παιδιά, παίζοντας, να σκαρφαλώσουν στη συσκευή ή να κρύψουν διάφορα αντικείμενα μέσα στον κάδο.
- να προσπαθήσουν μικρά κατοικίδια ζώα να ανέβουν πάνω στη συσκευή.

► Φροντίζετε να μην υπάρχουν σκόνες και χνούδια στον χώρο όπου βρίσκεται η συσκευή. Τα μόρια χνουδιών και σκόνης στον ψυχρό αέρα που απορροφάται μπορούν να προκαλέσουν μπλοκαρίσματα. Μπορεί να προκύψει βλάβη και υπάρχει κίνδυνος πυρκαγιάς.

Υποδείξεις ασφαλείας

- ▶ Το στεγνωτήριο δεν επιτρέπεται να χρησιμοποιηθεί χωρίς φίλτρο χνουδιών ή με φίλτρο χνουδιών που παρουσιάζει κάποια ζημιά. Ενδέχεται να προκύψουν δυσλειτουργίες. Τα χνούδια μπλοκάρουν τους αεραγωγούς, τη θέρμανση και τον αγωγό εξαερισμού, κάτι που μπορεί να προκαλέσει πυρκαγιά. Διακόψτε αμέσως τη λειτουργία του στεγνωτηρίου και αντικαταστήστε το φίλτρο χνουδιών που παρουσιάζει ζημιά.
- ▶ Το φίλτρο χνουδιών πρέπει να καθαρίζεται τακτικά.
- ▶ Για να μην προκληθούν δυσλειτουργίες κατά το στέγνωμα:
 - Μετά από κάθε στέγνωμα καθαρίζετε την επιφάνεια του φίλτρου χνουδιών.
 - Το φίλτρο χνουδιών και οι αεραγωγοί πρέπει πάντα να καθαρίζονται επιπρόσθετα όταν στην οθόνη ανάψει σχετική προτροπή.
- ▶ Αφαιρείτε από τις τσέπες των ρούχων που θέλετε να στεγνώσετε όλα τα αντικείμενα που τυχόν υπάρχουν (όπως π.χ. αναπτήρες, σπέρτα, κλειδιά).
- ▶ Η φάση κρυώματος πραγματοποιείται σε πολλά προγράμματα, έτσι ώστε να εξασφαλιστεί ότι τα ρούχα θα παραμείνουν σε μια θερμοκρασία η οποία δεν θα προκαλέσει ζημιά (π.χ. αποφυγή αυτανάφλεξης των ρούχων). Βγάζετε πάντα όλα τα ρούχα από το στεγνωτήριο αμέσως μετά τη φάση κρυώματος.
- ▶ Επιτρέπεται η τοποθέτηση μόνο πρόσθετων εξαρτημάτων ρητά εγκεκριμένων από τη Miele. Αν τοποθετήσετε εξαρτήματα άλλου κατασκευαστή, το δικαίωμά σας να προβάλετε αξιώσεις, που απορρέουν από την εγγύηση ή/και την ευθύνη για ελαττωματικά προϊόντα, χάνεται.

 Ο κατασκευαστής δεν μπορεί να θεωρηθεί υπεύθυνος για βλάβες που προκύπτουν από λανθασμένη χρήση ή αμέλεια των υποδείξεων ασφαλείας.

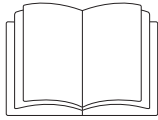

⚠ Τραυματισμοί ή υλικές ζημιές λόγω λανθασμένης τοποθέτησης. Η λανθασμένη τοποθέτηση του στεγνωτηρίου μπορεί να οδηγήσει σε τραυματισμούς ή υλικές ζημιές.

Τοποθετήστε σωστά το στεγνωτήριο πριν από την πρώτη έναρξη λειτουργίας.

Συνδέστε το στεγνωτήριο με τον κατάλληλο τρόπο.

Λάβετε υπόψη σας το κεφάλαιο «Εγκατάσταση».

⚠ Ζημιές λόγω πρώιμης έναρξης λειτουργίας μετά την τοποθέτηση στεγνωτηρίου με αντλία θερμότητας.

Η έναρξη λειτουργίας, νωρίτερα από την κατάλληλη στιγμή, ενδέχεται να προκαλέσει ζημιές στην αντλία θερμότητας του στεγνωτηρίου.

Μετά την τοποθέτηση περιμένετε μία ώρα, πριν εκκινήσετε ένα πρόγραμμα στεγνώματος.

Εκτελέστε πλήρως τη διαδικασία πρώτης έναρξης λειτουργίας. Κατά την πρώτη έναρξη λειτουργίας, καθορίστε τις ρυθμίσεις για την καθημερινή λειτουργία του στεγνωτηρίου. Μερικές ρυθμίσεις μπορούν να αλλάξουν μόνο κατά την πρώτη έναρξη λειτουργίας. Στη συνέχεια, οι ρυθμίσεις αυτές μπορούν να αλλάξουν μόνο από το Miele Service.

Οι ρυθμίσεις περιγράφονται επίσης στο κεφάλαιο «Επίπεδο ρυθμίσεων ιδιοκτήτη».

Περιγραφή συσκευής

PDR 511 SL (με αντλία θερμότητας)

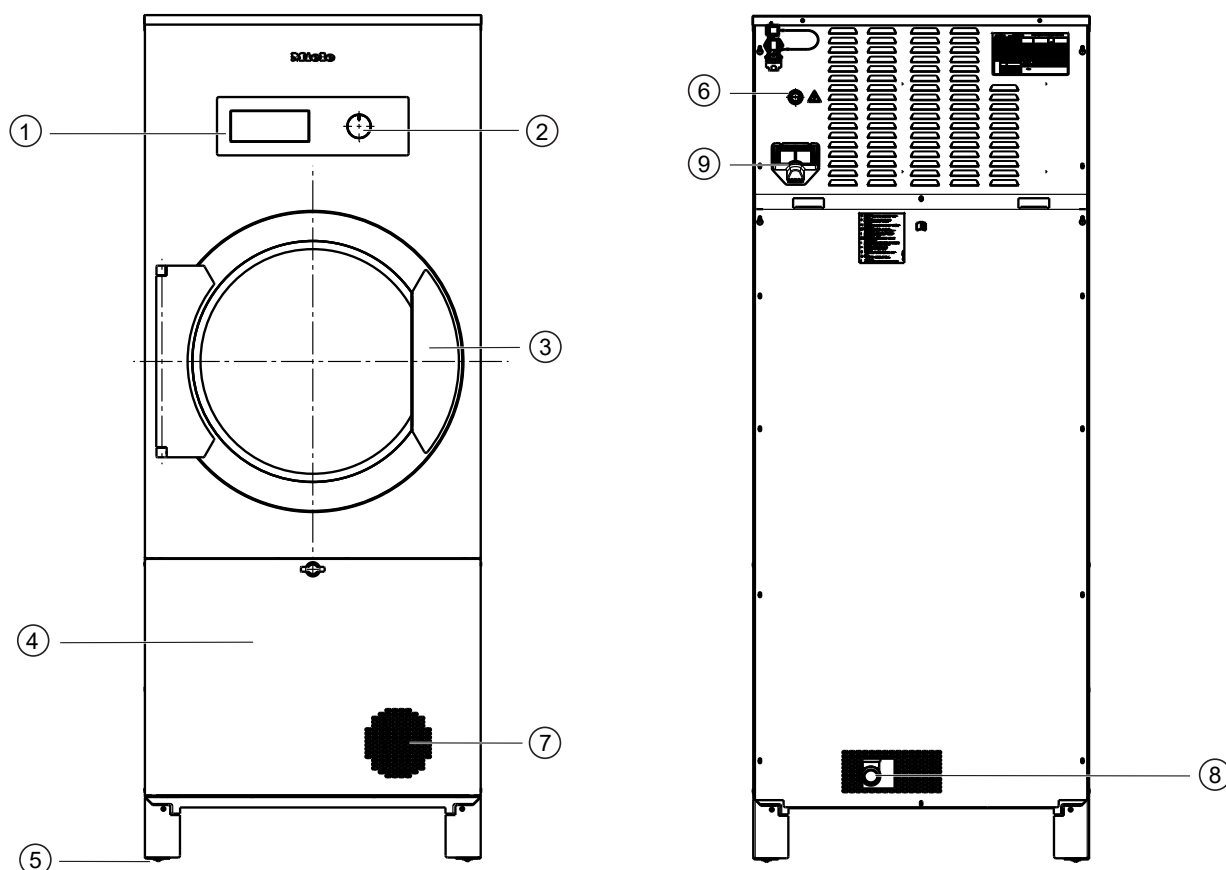

- ① **Πίνακας χειρισμού**
- ② **Περιστροφικός επιλογέας**
Γυρίζοντας τον περιστροφικό επιλογέα ενεργοποιείτε το στεγνωτήριο και επιλέγετε το πρόγραμμα στεγνωτηρίου.
- ③ **Πόρτα πλήρωσης**
Η πόρτα πλήρωσης ανοίγει με τράβηγμα της λαβής.
- ④ **Καπάκι χώρου φίλτρου χνουδιών με λαβή**
Το καπάκι του χώρου φίλτρου χνουδιών ανοίγει με περιστροφή της λαβής. Πίσω από το καπάκι του χώρου φίλτρου χνουδιών υπάρχει το φίλτρο.
- ⑤ **Βιδωτό πόδι (4 τεμάχια)**
Για την ευθυγράμμιση του στεγνωτηρίου, το ύψος μπορεί να ρυθμιστεί με περιστροφή των ποδιών στήριξης.
- ⑥ **Ηλεκτρολογική σύνδεση**
Η επιτρεπτή τάση σύνδεσης αναφέρεται στην πινακίδα τύπου του στεγνωτηρίου.
- ⑦ **Άνοιγμα αναρρόφησης αέρα**
- ⑧ **Έξοδος συμπυκνώματος**
- ⑨ **Θύρα επικοινωνίας για τη μονάδα επικοινωνίας**

PDR 516 SL (ηλεκτρικά θερμαινόμενο)

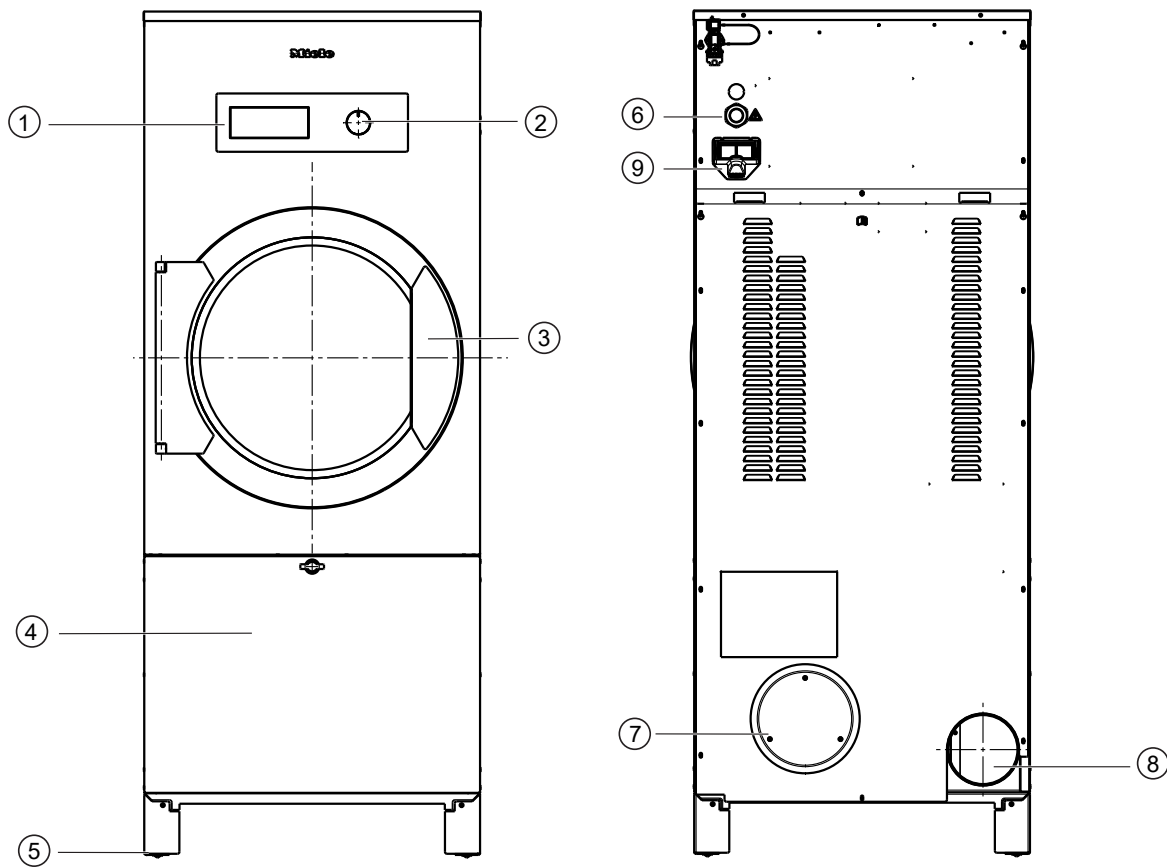

① **Πίνακας χειρισμού**

② **Περιστροφικός επιλογέας**

Γυρίζοντας τον περιστροφικό επιλογέα ενεργοποιείτε το στεγνωτήριο και επιλέγετε το πρόγραμμα στεγνωτηρίου.

③ **Πόρτα πλήρωσης**

Η πόρτα πλήρωσης ανοίγει με τράβηγμα της λαβής.

④ **Καπάκι χώρου φίλτρου χνουδιών με λαβή**

Το καπάκι του χώρου φίλτρου χνουδιών ανοίγει με περιστροφή της λαβής. Πίσω από το καπάκι του χώρου φίλτρου χνουδιών υπάρχει το φίλτρο.

⑤ **Βιδωτό πόδι (4 τεμάχια)**

Για την ευθυγράμμιση του στεγνωτηρίου, το ύψος μπορεί να ρυθμιστεί με περιστροφή των ποδιών στήριξης.

⑥ **Ηλεκτρολογική σύνδεση**

Η επιτρεπτή τάση σύνδεσης αναφέρεται στην πινακίδα τύπου του στεγνωτηρίου.

⑦ **Άνοιγμα αναρρόφησης αέρα**

⑧ **Στόμιο εξαγωγής αέρα**

⑨ **Θύρα επικοινωνίας για τη μονάδα επικοινωνίας**

Περιγραφή συσκευής

PDR 516 SL (θερμαινόμενο με αέριο)

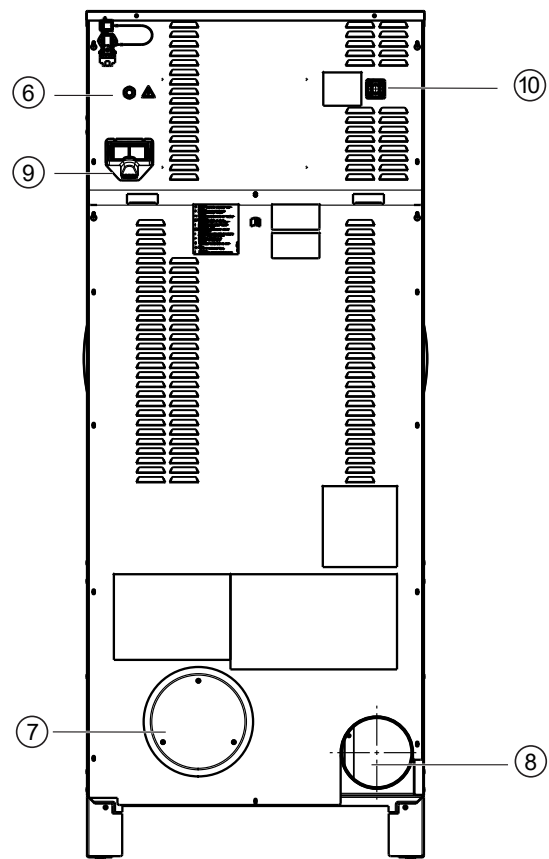
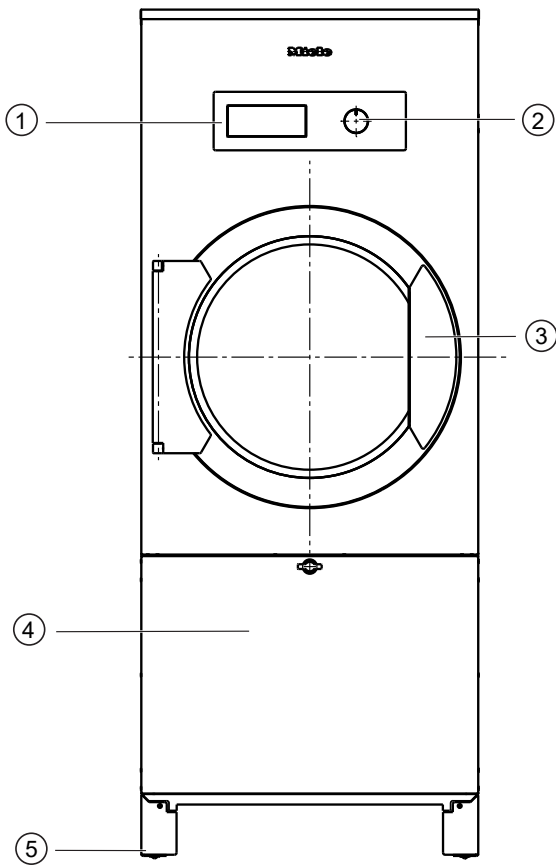

① **Πίνακας χειρισμού**

② **Περιστροφικός επιλογέας**

Γυρίζοντας τον περιστροφικό επιλογέα ενεργοποιείτε το στεγνωτήριο και επιλέγετε το πρόγραμμα στεγνωτηρίου.

③ **Πόρτα πλήρωσης**

Η πόρτα πλήρωσης ανοίγει με τράβηγμα της λαβής.

④ **Καπάκι χώρου φίλτρου χνουδιών με λαβή**

Το καπάκι του χώρου φίλτρου χνουδιών ανοίγει με περιστροφή της λαβής. Πίσω από το καπάκι του χώρου φίλτρου χνουδιών υπάρχει το φίλτρο.

⑤ **Βιδωτό πόδι (4 τεμάχια)**

Για την ευθυγράμμιση του στεγνωτηρίου, το ύψος μπορεί να ρυθμιστεί με περιστροφή των ποδιών στήριξης.

⑥ **Ηλεκτρολογική σύνδεση**

Η επιτρεπτή τάση σύνδεσης αναφέρεται στην πινακίδα τύπου του στεγνωτηρίου.

⑦ **Άνοιγμα αναρρόφησης αέρα**







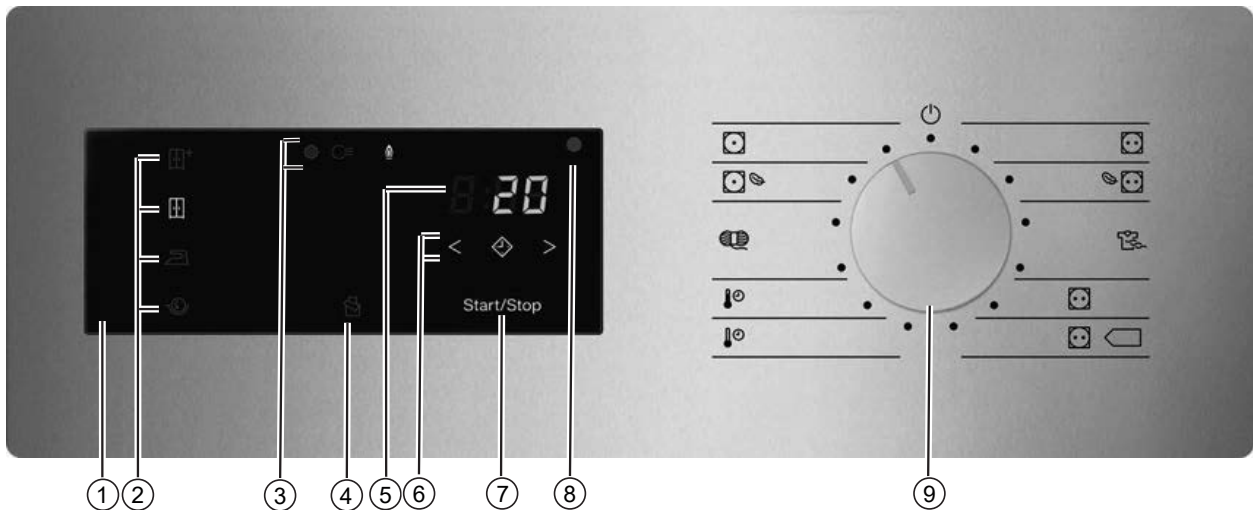

⑧ **Στόμιο εξαγωγής αέρα**

⑨ **Θύρα επικοινωνίας για τη μονάδα επικοινωνίας**





⑩ **Σύνδεση αερίου**

Συσκευές με έλεγχο υπολειπόμενης υγρασίας (ROP)



- ① Πίνακας χειρισμού
- ② Πλήκτρα αφής για τις βαθμίδες στεγνώματος
- ③ Ενδείξεις κατάστασης   
Ανάβουν κατά περίπτωση
- ④ Πλήκτρο αφής 
Ενεργοποιεί τον χρονισμό τουρμπίνας για βέλτιστο στέγνωμα ελαφρών υφασμάτων, όπως π.χ. κλινοσκεπάσματα ή πετσέτες.
- ⑤ Ένδειξη χρόνου *θ:ββ*
Δείχνει μηνύματα ή τον υπολειπόμενο χρόνο λειτουργίας του προγράμματος, σε ώρες και λεπτά.
- ⑥ Πλήκτρα αφής <  >
Για την προεπιλογή έναρξης. Με το άγγιγμα του πλήκτρου αφής  επιλέγεται να ξεκινήσει το πρόγραμμα αργότερα (προεπιλογή έναρξης). Κατά την επιλογή, το πλήκτρο αφής  φωτίζεται.
Με το άγγιγμα του πλήκτρου αφής < ή > επιλέγεται η διάρκεια της προεπιλογής έναρξης.
- ⑦ Πλήκτρο αφής Start/Stop
Θέτει σε λειτουργία το επιλεγμένο πρόγραμμα στεγνώματος ή διακόπτει ένα πρόγραμμα που έχει ξεκινήσει. Μόλις αρχίσει να πάλλεται το πλήκτρο αφής, το επιλεγμένο πρόγραμμα μπορεί να ξεκινήσει.
- ⑧ Οπτική θύρα επικοινωνίας
Χρησιμοποιείται από τον τεχνικό service για τη μεταφορά δεδομένων.
- ⑨ Επιλογέας προγραμμάτων
Για την επιλογή προγράμματος και την απενεργοποίηση. Μέσω της επιλογής προγράμματος το στεγνωτήριο τίθεται σε λειτουργία και μέσω της θέσης του επιλογέα προγραμμάτων  τίθεται εκτός λειτουργίας.

Βαθμίδες στεγνώματος

- Πλήκτρο αφής  = «στεγνά»
- Πλήκτρο αφής  = «μέτρια στεγνά»
- Πλήκτρο αφής  = «στεγνά σίδερο»
- Πλήκτρο αφής  = «στεγνά σιδερωτήριο»

Χειρισμός του στεγνωτηρίου

- Πλήκτρο αφής : Λειτουργία «Παπλώματα»

Προγράμματα στεγνώματος

- Θέση  = Πρόγραμμα «Ανθεκτικά/χρωματιστά»

Για στέγνωμα βαμβακερών ή λινών υφασμάτων

- Θέση  = Πρόγραμμα «Ανθεκτικά/χρωματιστά προστατευτικό»

Για στέγνωμα ευαίσθητων βαμβακερών ή λινών υφασμάτων

- Θέση  = Πρόγραμμα «Συνθετικά/Ευαίσθητα»

Για στέγνωμα συνθετικών ινών και τεχνητού μεταξιού με έως 20% υπολειπόμενη υγρασία

- Θέση  PRO = Πρόγραμμα «Πρόγραμμα ετικέτας»

- Θέση  = Πρόγραμμα «Πρόγραμμα ετικέτας»

- Θέση  = Πρόγραμμα «Πρόγραμμα χρόνου κρύο»

Για αερισμό ρούχων με 10 λεπτά χρόνο στεγνώματος

- Θέση  = Πρόγραμμα «Πρόγραμμα χρόνου ζεστό»

Για στέγνωμα ρούχων σε υψηλή θερμοκρασία και 20 λεπτά χρόνο στεγνώματος

- Θέση  = Πρόγραμμα «Μάλλινα»

Για στέγνωμα μάλλινων με 5 λεπτά χρόνο στεγνώματος







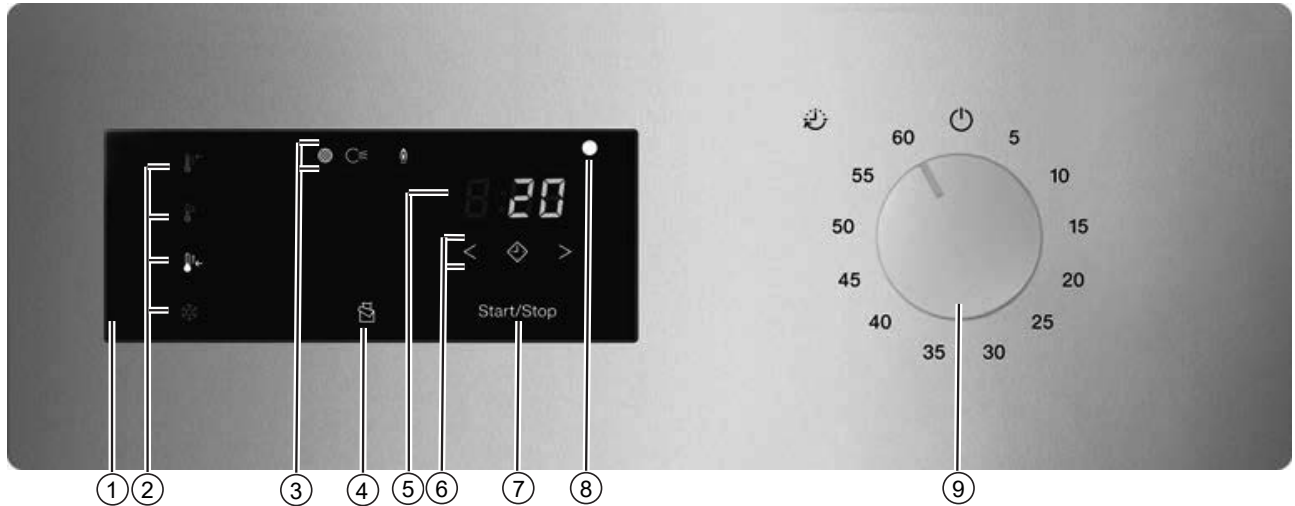

- Θέση  = Πρόγραμμα «Ευαίσθητα προστατευτικό»

- Θέση  = Πρόγραμμα «Ευαίσθητα»





- Θέση  = Απενεργοποίηση συσκευής

Συσκευές με έλεγχο χρόνου (TOP)



- ① Πίνακας χειρισμού
- ② Πλήκτρα αφής για τις βαθμίδες στεγνώματος
- ③ Ενδείξεις κατάστασης   
Ανάβουν κατά περίπτωση
- ④ Πλήκτρο αφής 
Ενεργοποιεί τον χρονισμό τουρμπίνας για βέλτιστο στέγνωμα ελαφρών υφασμάτων, όπως π.χ. κλινοσκεπάσματα ή πετσέτες.
- ⑤ Ένδειξη χρόνου *θ:θθ*
Δείχνει μηνύματα ή τον υπολειπόμενο χρόνο λειτουργίας του προγράμματος, σε ώρες και λεπτά.
- ⑥ Πλήκτρα αφής <  >
Για την προεπιλογή έναρξης. Με το άγγιγμα του πλήκτρου αφής  επιλέγεται να ξεκινήσει το πρόγραμμα αργότερα (προεπιλογή έναρξης). Κατά την επιλογή, το πλήκτρο αφής  φωτίζεται.
Με το άγγιγμα του πλήκτρου αφής < ή > επιλέγεται η διάρκεια της προεπιλογής έναρξης.
- ⑦ Πλήκτρο αφής Start/Stop
Θέτει σε λειτουργία το επιλεγμένο πρόγραμμα στεγνώματος ή διακόπτει ένα πρόγραμμα που έχει ξεκινήσει. Μόλις αρχίσει να πάλλεται το πλήκτρο αφής, το επιλεγμένο πρόγραμμα μπορεί να ξεκινήσει.
- ⑧ Οπτική θύρα επικοινωνίας
Χρησιμοποιείται από τον τεχνικό service για τη μεταφορά δεδομένων.
- ⑨ Επιλογέας χρόνου
Για την επιλογή χρόνου και την απενεργοποίηση. Μέσω της επιλογής χρόνου το στεγνωτήριο τίθεται σε λειτουργία και μέσω της θέσης του επιλογέα χρόνου  τίθεται εκτός λειτουργίας.

Βαθμίδες στεγνώματος (TOP)

- Πλήκτρο αφής  = Βαθμίδα θερμοκρασίας «υψηλή»
- Πλήκτρο αφής  = Βαθμίδα θερμοκρασίας «μέτρια»
- Πλήκτρο αφής  = Βαθμίδα θερμοκρασίας «χαμηλή»
- Πλήκτρο αφής  = Βαθμίδα θερμοκρασίας «κρύο»

Χειρισμός του στεγνωτηρίου

Προγράμματα χρόνου

- Θέση 5 = Πρόγραμμα χρόνου: 05 λεπτά
- Θέση 10–55 = Πρόγραμμα χρόνου: 10-55 λεπτά
- Θέση 60 = Πρόγραμμα χρόνου: 60 λεπτά
- Θέση  = Απενεργοποίηση συσκευής

Συσκευές με σύστημα κερματοδέκτη (COP)

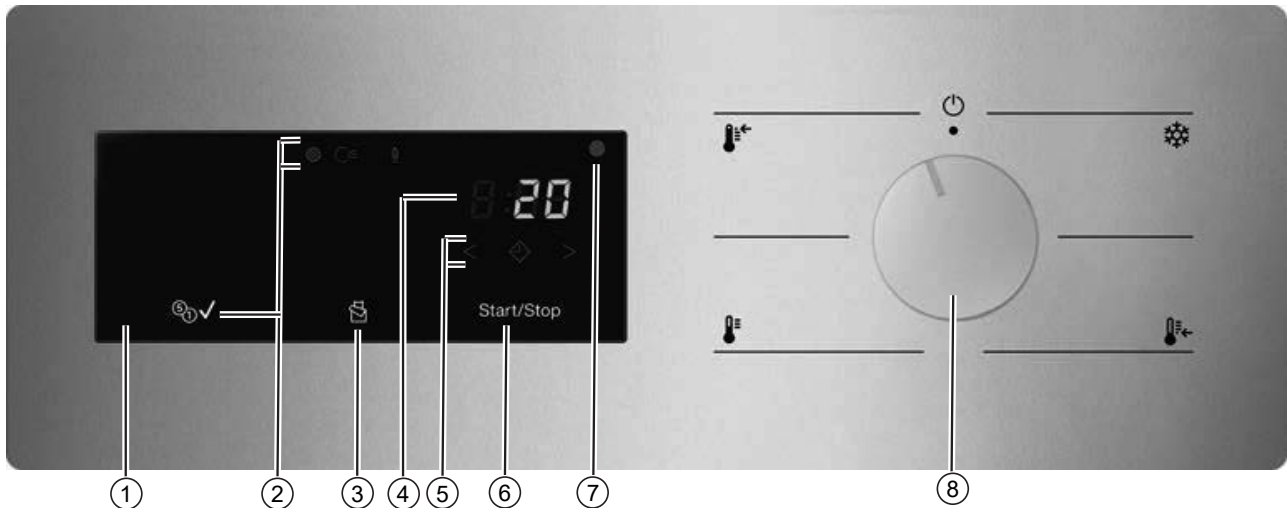

① Πίνακας χειρισμού

② Ενδείξεις κατάστασης     
Ανάβουν κατά περίπτωση



③ Πλήκτρο αφής

Ενεργοποιεί τον χρονισμό τουρμπίνας για βέλτιστο στέγνωμα ελαφρών υφασμάτων, όπως π.χ. κλινοσκεπάσματα ή πετσέτες.

④ Ένδειξη χρόνου 8:88

Δείχνει μηνύματα ή τον υπολειπόμενο χρόνο λειτουργίας του προγράμματος, σε ώρες και λεπτά.

⑤ Πλήκτρα αφής < >

Για την προεπιλογή έναρξης. Με το άγγιγμα του πλήκτρου αφής  επιλέγεται να ξεκινήσει το πρόγραμμα αργότερα (προεπιλογή έναρξης). Κατά την επιλογή, το πλήκτρο αφής  φωτίζεται.

Με το άγγιγμα του πλήκτρου αφής < ή > επιλέγεται η διάρκεια της προεπιλογής έναρξης.

⑥ Πλήκτρο αφής Start/Stop

Θέτει σε λειτουργία το επιλεγμένο πρόγραμμα στεγνώματος ή διακόπτει ένα πρόγραμμα που έχει ξεκινήσει. Μόλις αρχίσει να πάλλεται το πλήκτρο αφής, το επιλεγμένο πρόγραμμα μπορεί να ξεκινήσει.

⑦ Οπτική θύρα επικοινωνίας

Χρησιμοποιείται από τον τεχνικό service για τη μεταφορά δεδομένων.

⑧ Επιλογέας βαθμίδας θερμοκρασίας

Για την επιλογή της βαθμίδας θερμοκρασίας και την απενεργοποίηση. Μέσω της επιλογής της βαθμίδας θερμοκρασίας το στεγνωτήριο τίθεται σε λειτουργία και μέσω της θέσης του επιλογέα θερμοκρασίας  τίθεται εκτός λειτουργίας.

Προγράμματα στεγνώματος



- Περιοχή θέσεων  = Βαθμίδα θερμοκρασίας «κρύο»

Για τον αερισμό υφασμάτων

- Περιοχή θέσεων  = Βαθμίδα θερμοκρασίας «χαμηλή»

Για στέγνωμα ευαίσθητων ρούχων από τεχνητό μετάξι ή συνθετικές ίνες

Χειρισμός του στεγνωτηρίου

- Περιοχή θέσεων  = Βαθμίδα θερμοκρασίας «μεσαία»
Για στέγνωμα συνθετικών/μικτών υφασμάτων
- Περιοχή θέσεων  = Βαθμίδα θερμοκρασίας «υψηλή»
Για στέγνωμα ανθεκτικών/χρωματιστών βαμβακερών ή λινών υφασμάτων
- Θέση  = Απενεργοποίηση συσκευής

Τρόπος λειτουργίας του πίνακα χειρισμού

Τα πλήκτρα αφής αντιδρούν στο άγγιγμα με τα ακροδάχτυλα. Η επιλογή είναι δυνατή για όσο χρονικό διάστημα το κάθε πλήκτρο αφής παραμένει φωτισμένο.





Ένα έντονα φωτισμένο πλήκτρο αφής σημαίνει ότι είναι επιλεγμένο τη δεδομένη στιγμή

Ένα ακνά φωτισμένο πλήκτρο αφής σημαίνει: δυνατότητα επιλογής





Πλήκτρα αφής για τις βαθμίδες στεγνώματος

Μετά την επιλογή ενός προγράμματος με βαθμίδες στεγνώματος με τον επιλογέα προγραμμάτων ανάβει η προτεινόμενη βαθμίδα στεγνώματος. Οι βαθμίδες στεγνώματος, που μπορούν να επιλεγούν, ανάβουν ακνά.





Βαθμίδες στεγνώματος

- Πλήκτρο αφής  = «στεγνά»
- Πλήκτρο αφής  = «μέτρια στεγνά»
- Πλήκτρο αφής  = «στεγνά σίδερο»
- Πλήκτρο αφής  = «στεγνά σιδερωτήριο»







Βαθμίδες στεγνώματος (TOP)

- Πλήκτρο αφής  = Βαθμίδα θερμοκρασίας «υψηλή»
- Πλήκτρο αφής  = Βαθμίδα θερμοκρασίας «μέτρια»
- Πλήκτρο αφής  = Βαθμίδα θερμοκρασίας «χαμηλή»
- Πλήκτρο αφής  = Βαθμίδα θερμοκρασίας «κρύο»

Βαθμίδες στεγνώματος για λειτουργία κερματοδέκτη

- Πλήκτρο αφής  = Βαθμίδα θερμοκρασίας «υψηλή»
- Πλήκτρο αφής  = Βαθμίδα θερμοκρασίας «μέτρια»
- Πλήκτρο αφής  = Βαθμίδα θερμοκρασίας «χαμηλή»
- Πλήκτρο αφής  = Βαθμίδα θερμοκρασίας «κρύο»

Στοιχεία ενδείξεων

- Ενδεικτική λυχνία : Ανάβει όταν το φίλτρο χνουδιών πρέπει να καθαριστεί.
- Ενδεικτική λυχνία : Ανάβει όταν υπάρχει κάποια βλάβη στον αγωγό εξαγωγής αέρα.
- Ενδεικτική λυχνία  (μόνο σε συσκευές με θέρμανση αερίου): Ανάβει όταν η θέρμανση είναι ενεργή.
- Ενδεικτική λυχνία    (μόνο σε συσκευές με σύστημα κερματοδέκτη): Ανάβει όταν το χρηματικό ποσό έχει πληρωθεί.
- Ένδειξη χρόνου **θ:θθ**: Δείχνει μηνύματα ή τον υπολειπόμενο χρόνο λειτουργίας του προγράμματος, σε ώρες και λεπτά. Η διάρκεια των περισσότερων προγραμμάτων στεγνώματος ενδέχεται να ποικίλλει με αποτέλεσμα να παρατηρούνται «χρονικά άλματα». Η διάρκεια εξαρτάται από διάφορες παραμέτρους, όπως π.χ. την ποσότητα, το είδος ή την υπολειπόμενη υγρασία των ρούχων. Το ηλεκτρονικό σύστημα με δυνατότητα εκμάθησης προσαρμόζεται σε αυτές τις παραμέτρους και γίνεται όλο και πιο ακριβές.

Χειρισμός του στεγνωτηρίου

Επισκόπηση των μηνυμάτων στην ένδειξη χρόνου

- **-0-** = Επιλογή προγράμματος μη εφικτή. Εμφανίζεται εάν ο επιλογέας προγραμμάτων στραφεί σε άλλο πρόγραμμα στεγνώματος ενώ το πρόγραμμα στεγνώματος εκτελείται.
- **L - J** (περιστρεφόμενο) =
 - Το πρόγραμμα στεγνώματος έχει ξεκινήσει και θα αρχίσει σε λίγα δευτερόλεπτα.
 - Το εξωτερικό κλαπέτο εξαγωγής αέρα ανοίγει κατά τη διάρκεια της εκτέλεσης του προγράμματος στεγνώματος.
 - Τα ρούχα ψύχονται μετά το στέγνωμα.
- **//** = Διακόπηκε το πρόγραμμα στεγνώματος μετά από διακοπή της παροχής ενέργειας. Το πρόγραμμα στεγνώματος που είχε αρχικά ξεκινήσει διακόπηκε πριν από τη λήξη προγράμματος (π.χ. με την απενεργοποίηση του στεγνωτηρίου). Το πρόγραμμα στεγνώματος μπορεί να συνεχιστεί αγγίζοντας το παλλόμενο πλήκτρο αφής Start/Stop.
- **0-0** (κλειδί) = πρόγραμμα στεγνώματος κλειδωμένο
- **RP** = Ρύθμιση WiFi ή τοπικού Access Point.
- **R.P** = Ρύθμιση WiFi μέσω Soft-AP (= Softwareaccesspoint).
- **UP** Ρύθμιση WiFi μέσω Waterproof-System.
- **Σ** = Σύνδεση επιτυχής
- **noΣ** = Σύνδεση όχι επιτυχής
- **UP** = Υπάρχει διαθέσιμη ενημέρωση
- **h** = Ενεργό φορτίο αιχμής (μόνο αν τα ηλεκτρικά θερμαινόμενα στεγνωτήρια είναι συνδεδεμένα με σύστημα διαχείρισης ενέργειας)
- **RY** (μόνο για λειτουργία με προαιρετικό κερματοδέκτη) = προτρέπει για πληρωμή ή πρόσθετη πληρωμή εάν ο πληρωμένος χρόνος έχει λήξει.

1. Υποδείξεις για τη σωστή φροντίδα των ρούχων

Πλύση πριν από το στέγνωμα

Να πλένετε τα πολύ λερωμένα ρούχα πολύ καλά. Να χρησιμοποιείτε αρκετό απορρυπαντικό και να επιλέγετε υψηλή θερμοκρασία πλύσης. Σε περίπτωση αμφιβολιών να τα πλένετε πολλές φορές.

Όταν χρησιμοποιούνται χημικά προϊόντα βιομηχανικής χρήσης για τον καθαρισμό των ρούχων, δεν πρέπει να χρησιμοποιείτε το στεγνωτήριο για το στέγνωμα των ρούχων που έχουν υποβληθεί σε χημικό καθαρισμό.

Να πλένετε τα καινούργια, σκουρόχρωμα και χρωματιστά ρούχα πολύ καλά και χωριστά. Μη στεγνώνετε τα σκουρόχρωμα και τα χρωματιστά υφάσματα μαζί με ανοιχτόχρωμα. Αυτά τα υφάσματα μπορεί να ξεβάψουν κατά το στέγνωμα (και να λεκιάσουν και πλαστικά μέρη της συσκευής). Επίσης μπορεί να «κολλήσουν» επάνω τους χνούδια άλλου χρώματος.

Προετοιμασία ρούχων

Δεν είναι όλα τα υφάσματα κατάλληλα για στέγνωμα στο στεγνωτήριο. Για αυτό τον λόγο να λαμβάνετε υπόψη τα στοιχεία που παρέχονται από τον κατασκευαστή υφασμάτων στην ετικέτα σύνθεσης.

Λάβετε υπόψη σας τις προδιαγραφές στην ετικέτα των ρούχων:

- ☐ Στέγνωμα με κανονική θερμοκρασία
- ☐ Στέγνωμα με χαμηλή θερμοκρασία
- ☒ μη στεγνώνετε σε στεγνωτήριο

Χρήσιμη συμβουλή: Αν ταξινομήσετε τα ρούχα ανά είδος νήματος και ύφανσης, θα επιτύχετε ένα πιο ομοιόμορφο αποτέλεσμα στεγνώματος και θα αποφύγετε φθορές του υφάσματος.

⚠ Σε περίπτωση στεγνώματος μη κατάλληλων υφασμάτων υφίσταται κίνδυνος πυρκαγιάς.

Σε περίπτωση στεγνώματος μη κατάλληλων υφασμάτων στο στεγνωτήριο υφίσταται κίνδυνος πυρκαγιάς.

Να στεγνώνετε αποκλειστικά υφάσματα τα οποία είναι κατάλληλα και για στέγνωμα σύμφωνα με τα στοιχεία στην ετικέτα σύνθεσης.

Στο στεγνωτήριο δεν πρέπει να στεγνώνουν υφάσματα

- τα οποία στη σύστασή τους περιλαμβάνουν αφρολέξ, καουτσούκ, ή υλικά παρόμοια με καουτσούκ.
- τα οποία έχουν υποστεί επεξεργασία με επικίνδυνα για πυρκαγιά καθαριστικά.
- τα οποία έχουν πάνω τους υπολείμματα από λακ ή σπρέι μαλλιών, ξεβαφτικό νυχιών και άλλα παρόμοια.
- τα οποία παρουσιάζουν κατάλοιπα λαδιού ή λίπους, όπως π.χ. πετσετάκια κουζίνας, υφασμάτινα είδη αισθητικής.
- στα οποία υπάρχουν κολλημένα υπολείμματα όπως π.χ. κερί ή χημικά, όπως π.χ. σφουγγαρίστρες και πανιά οικιακού καθαρισμού όπως και καθαρισμού αυτοκινήτου.
- φθαρμένα υφάσματα με γέμιση όπως π.χ. μαξιλάρια ή μπουφάν.

Στέγνωμα

- υφάσματα τα οποία δεν έχουν καθαριστεί επαρκώς και είναι λερωμένα με λίπη και έλαια. Να καθαρίζετε ιδιαίτερα τα πολύ λερωμένα υφάσματα (π.χ. επαγγελματικές στολές) με ειδικά απορρυπαντικά δύσκολων λεκέδων. Παρακαλείστε να ενημερωθείτε σχετικά από αντιπροσώπους του εμπορίου απορρυπαντικών και καθαριστικών.

Αφαιρέστε τα ξένα σώματα

Πριν από το στέγνωμα, βεβαιωθείτε ότι δεν υπάρχουν ξένα σώματα στα ρούχα.

 Ζημιές εξαιτίας ξένων σωμάτων που δεν έχουν αφαιρεθεί. Ξένα σώματα που παραμένουν στα ρούχα ενδέχεται να λιώσουν, να καούν ή να εκραγούν.

Αφαιρείτε από τα ρούχα όλα τα ξένα σώματα (π.χ. πλαστικές θήκες δοσολογίας απορρυπαντικού, αναπτήρες κ.λπ.).

Ελέγχετε τα υφάσματα/ρούχα για να βεβαιωθείτε ότι τα ρεβέρ και οι ραφές είναι σε άψογη κατάσταση. Έτσι μπορείτε να αποφύγετε τον κίνδυνο πυρκαγιάς που θα μπορούσε να προκληθεί αν βγει το υλικό γεμίματος. Ράβετε ή αφαιρείτε τις μπανέλες που τυχόν ξεφεύγουν από στηθόδεσμούς.

 Κίνδυνος πυρκαγιάς λόγω λανθασμένης χρήσης και λανθασμένου χειρισμού.

Τα ρούχα μπορεί να καούν και να καταστρέψουν το στεγνωτήριο και τον περιβάλλοντα χώρο.

Διαβάστε και ακολουθήστε το κεφάλαιο «Υποδείξεις ασφαλείας και προειδοποιήσεις».

2. Τοποθέτηση ρούχων στο στεγνωτήριο

Τοποθέτηση ρούχων

⚠ Ζημιά των υφασμάτων λόγω λανθασμένης φροντίδας ρούχων. Εάν δεν τηρείται η σωστή φροντίδα των ρούχων, τα υφάσματα ενδέχεται να καταστραφούν με το στέγνωμα. Πριν τοποθετήσετε τα ρούχα, διαβάστε το κεφάλαιο «1. Υποδείξεις για τη σωστή φροντίδα των ρούχων».

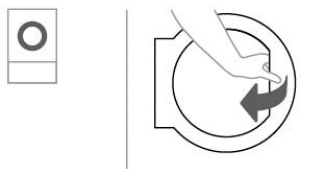

- Ανοίξτε την πόρτα.

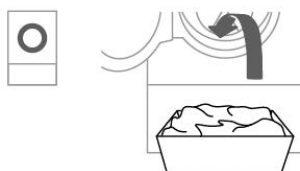

- Τοποθετήστε τα ρούχα στο στεγνωτήριο.

Μην υπερφορτώνετε τον κάδο. Εάν υπερφορτώσετε τον κάδο, τα ρούχα καταπονούνται και το αποτέλεσμα του στεγνώματος υποβαθμίζεται. Μπορεί να αυξηθεί το τσαλάκωμα των ρούχων.

Κλείσιμο πόρτας

⚠ Ζημιά από μάγκωμα. Κατά το κλείσιμο της πόρτας, τα υφάσματα ενδέχεται να μαγκώσουν και να υποστούν ζημιά. Προσέξτε να μην μαγκώσουν τα ρούχα κατά το κλείσιμο της πόρτας.

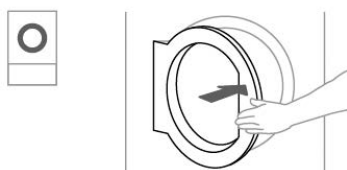

- Κλείστε την πόρτα με μια ελαφριά κίνηση.

Στέγνωμα

3. Επιλογή προγράμματος







Επιλογή προγράμματος

Μέσω της επιλογής προγράμματος, το στεγνωτήριο τίθεται σε λειτουργία και, μέσω της θέσης του επιλογέα προγραμμάτων , τίθεται εκτός λειτουργίας.

- Στρέψτε τον επιλογέα προγραμμάτων στο επιθυμητό πρόγραμμα.

Επιπλέον μπορεί να ανάψει μια βαθμίδα στεγνώματος και να εμφανίζονται χρόνοι στην ένδειξη χρόνου.

Σύμβολα φροντίδας

| Στέγνωμα | |
|---|---|
|  | κανονική/υψηλή θερμοκρασία (βλ. πίνακα χειρισμού: Πρόγραμμα «Ανθεκτικά/χρωματιστά») |
|  | χαμηλή θερμοκρασία (βλ. πίνακα χειρισμού: Πρόγραμμα «Ευαίσθητα») |
|  | ακατάλληλο για στεγνωτήριο |
| Σίδηρο και σιδερωτήριο | |
|  | πολύ καυτό |
|  | καυτό |
|  | ζεστό |
|  | όχι σίδηρο/σιδερωτήριο |

Προαιρετική λειτουργία «Παπλώματα»

Για να ενεργοποιήσετε τη λειτουργία «Παπλώματα», αγγίξτε το πλήκτρο αφής .

Αυτή η λειτουργία ενεργοποιεί τον χρονισμό του ανεμιστήρα και αποτρέπει την προσκόλληση ελαφρών υφασμάτων (σεντονιών ή λεπτών υφασμάτων, π.χ. πανιών από μικροϊνες) στις τρύπες του κάδου λόγω της πίεσης ροής του αέρα. Η λειτουργία «Παπλώματα» εξασφαλίζει επομένως ομοιόμορφο στέγνωμα των ελαφρών υφασμάτων και προστατεύει από το τσαλάκωμα.

Βαθμίδα στεγνώματος ενός προγράμματος με βαθμίδες στεγνώματος

Μπορείτε να αλλάξετε την προεπιλεγμένη βαθμίδα στεγνώματος.

- Πατήστε το πλήκτρο αφής με την επιθυμητή βαθμίδα στεγνώματος, η οποία στη συνέχεια φωτίζεται.

Η δυνατότητα επιλογής βαθμίδας στεγνώματος εξαρτάται από το επιλεγμένο πρόγραμμα.

Προγράμματα με χρονική ρύθμιση και άλλα προγράμματα

Ζεστός αέρας

Μπορείτε να επιλέξετε τη διάρκεια σε βήματα λεπτών, από 0:20 λεπτά έως 2:00 ώρες.

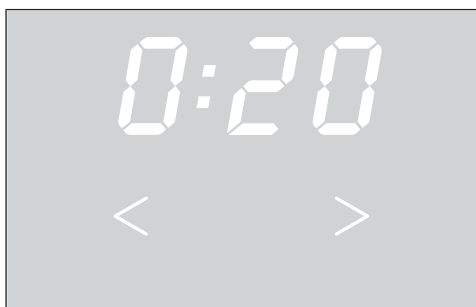

- Πατήστε το πλήκτρο αφής < ή > μέχρι να ανάψει η επιθυμητή διάρκεια προγράμματος στην ένδειξη χρόνου.

Το αποτέλεσμα στεγνώματος προκαθορίζεται από το στεγνωτήριο και δεν μπορεί να αλλάξει.

Επιλογή προεπιλογής έναρξης

Μπορείτε να προγραμματίσετε την έναρξη του προγράμματος για αργότερα, από 0:30 λεπτά έως 24h (ώρες).

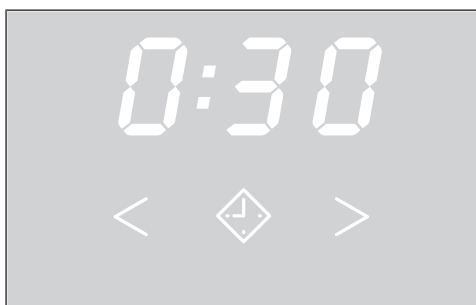

- Αγγίξτε το πλήκτρο αφής .

Το σύμβολο  φωτίζεται.

- Αγγίξτε το πλήκτρο αφής > ή < επανειλημμένα, μέχρι να ανάψει η επιθυμητή προεπιλογή έναρξης στην ένδειξη χρόνου.

Χρήσιμη συμβουλή: Αν κρατήσετε πατημένα τα πλήκτρα αφής > ή <, αρχίζει μια αυτόματη μέτρηση χρόνου προς τα κάτω ή προς τα πάνω.

Αλλαγή προεπιλογής έναρξης

- Αγγίξτε το πλήκτρο αφής Έναρξη/Διακοπή.
- Αγγίξτε το πλήκτρο αφής > ή < επανειλημμένα, μέχρι να ανάψει η επιθυμητή προεπιλογή έναρξης στην ένδειξη χρόνου.
- Αγγίξτε το πλήκτρο αφής Έναρξη/Διακοπή.

Η προεπιλογή έναρξης συνεχίζει να λειτουργεί.

Διακοπή/ακύρωση προεπιλογής έναρξης

- Στρέψτε τον επιλογέα προγράμματος στη θέση . Εναλλακτικά μπορείτε να ακυρώσετε την προεπιλογή έναρξης, ανοίγοντας την πόρτα.

Διεξαγωγή της προεπιλογής έναρξης που έχει ξεκινήσει

- Η προεπιλογή έναρξης πάνω από 10h ξεκινά αντίστροφη μέτρηση με βηματισμό ανά ώρα, στη συνέχεια με βηματισμό ανά λεπτό μέχρι να ξεκινήσει το πρόγραμμα.
- Μετά από κάθε ώρα πραγματοποιούνται σύντομες περιστροφές του κάδου μέχρι την έναρξη του προγράμματος (μείωση τσαλακώματος).

4. Έναρξη προγράμματος

Έναρξη προγράμματος

- Αγγίξτε το πλήκτρο αφής *Έναρξη/Διακοπή* που αναβοσβήνει. Το πλήκτρο αφής *Έναρξη/Διακοπή* ανάβει.

Εκτέλεση προγράμματος

- Όταν επιλέξετε την προεπιλογή έναρξης, τότε ξεκινά για πρώτη φορά να μετρά αντίστροφα ο χρόνος προεπιλογής έναρξης.
- Το πρόγραμμα ξεκινάει.

Διάρκεια προγράμματος/Πρόγνωση υπολειπόμενου χρόνου

Η διάρκεια του προγράμματος εξαρτάται από την ποσότητα, το είδος και την υπολειπόμενη υγρασία των ρούχων. Για τον λόγο αυτό, η εμφανιζόμενη διάρκεια για προγράμματα με βαθμίδες στεγνώματος μπορεί να ποικίλλει ή να «μεταπηδά». Το ηλεκτρονικό με δυνατότητα εκμάθησης, το οποίο χρησιμοποιείται στο στεγνωτήριο, προσαρμόζεται κατά τη διάρκεια του προγράμματος στεγνώματος. Έτσι, η εμφανιζόμενη διάρκεια προγράμματος γίνεται όλο και πιο ακριβής.

Στις πρώτες χρήσεις των προγραμμάτων, ο εμφανιζόμενος χρόνος μπορεί να αποκλίνει σημαντικά από τον πραγματικό υπολειπόμενο χρόνο στεγνώματος. Η διαφορά μεταξύ του προβλεπόμενου χρόνου και του χρόνου που τελικά επιτυγχάνεται μειώνεται, αν το σχετικό πρόγραμμα εκτελείται συχνότερα. Όταν σε ένα πρόγραμμα τοποθετούνται διαφορετικές ποσότητες ρούχων, η ένδειξη υπολειπόμενου χρόνου θα δείχνει απλώς έναν χρόνο κατά προσέγγιση.

Τα ρούχα και τα υφάσματα μπορεί να τσαλακθούν υπερβολικά. Αποφεύγετε το υπερβολικό στέγνωμα των ρούχων και των υφασμάτων.

Εξοικονόμηση ενέργειας

Μετά από έναν προγραμματισμένο χρόνο, τα στοιχεία ενδείξεων σκοτεινιάζουν. Το πλήκτρο αφής *Έναρξη/Διακοπή* αναβοσβήνει.

- Αγγίξτε το πλήκτρο αφής *Έναρξη/Διακοπή*, για να ενεργοποιηθούν ξανά τα στοιχεία ενδείξεων.

Η εξοικονόμηση ενέργειας στα στοιχεία ενδείξεων δεν επηρεάζει το πρόγραμμα που εκτελείται.

- Ανάλογα με τη ρύθμιση στη λειτουργία προγραμματισμού, πριν από το τέλος του προγράμματος τα ρούχα κρυώνουν.

5. Αφαιρέστε τα ρούχα από το στεγνωτήριο

Λήξη προγράμματος

Μπορείτε να ρυθμίσετε το στεγνωτήριο έτσι ώστε, κατά τη λήξη του προγράμματος, να ακούγεται ένα ηχητικό σήμα.

Μετά τη λήξη του προγράμματος (στο ρολόι θα εμφανίζεται 0:00), τα ρούχα έχουν κρυώσει και μπορείτε να τα αφαιρέσετε.

Εάν έχει επιλεγεί η *προστασία από το τσαλάκωμα*, τότε ο κάδος εξακολουθεί να περιστρέφεται κατά διαστήματα. Έτσι ελαχιστοποιείται το τσαλάκωμα, αν δεν μπορείτε να βγάλετε αμέσως τα ρούχα από τον κάδο.

Το στεγνωτήριο απενεργοποιείται αυτόματα, αφού παρέλθει ο προγραμματισμένος χρόνος από τη λήξη του προγράμματος.

Αφαίρεση ρούχων

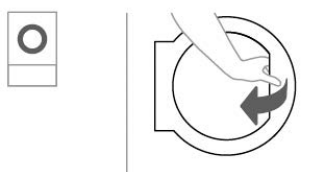

- Ανοίξτε την πόρτα.

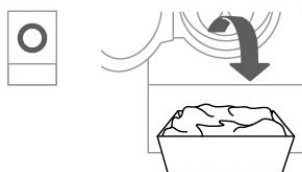

- Βγάλτε όλα τα ρούχα από τον κάδο.

⚠ Ζημιά από υπερβολικό στέγνωμα.
Εάν τα ρούχα παραμείνουν στον κάδο, ενδέχεται να υποστούν ζημιά από το υπερβολικό στέγνωμα.
Να αφαιρείτε πάντα όλα τα ρούχα από τον κάδο μετά το στέγνωμα.

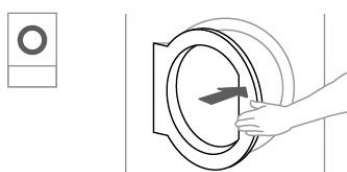



- Κλείστε την πόρτα.
- Διακόψτε τη λειτουργία του στεγνωτηρίου.

Υποδείξεις φροντίδας

Αυτό το στεγνωτήριο χρειάζεται τακτική συντήρηση, ιδιαίτερα στην περίπτωση συνεχούς λειτουργίας. Λάβετε υπόψη σας το κεφάλαιο «Καθαρισμός και φροντίδα».









Πίνακας προγραμμάτων

Πακέτο προγραμμάτων «Ετικέτα»

| Όνομα προγράμματος | Κατάλληλο είδος υφάσματος | Επιλέξιμες βαθμίδες στεγνώματος (υπολειπόμενη υγρασία σε %) | Πρόσθετες λειτουργίες με δυνατότητα ενεργοποίησης | Μέγιστο φορτίο ρούχων |
|--|-----------------------------------|---|---|--|
|  Βαμβακερά  | Κανονικά βρεγμένα βαμβακερά ρούχα | - στεγνά σιδερωτήριο (40 %) - στεγνά σίδερο (25 %) - μέτρια στεγνά (0 %) - στεγνά (-2 %) | - (☞) προστασία από το τσαλάκωμα* | PDR 511: 11 kg PDR 516: 16 kg |
|  Βαμβακερά PRO | Κανονικά βρεγμένα βαμβακερά ρούχα | - στεγνά σιδερωτήριο (40 %) - στεγνά σίδερο (25 %) - μέτρια στεγνά (0 %) - στεγνά (-2 %) | - (☞) προστασία από το τσαλάκωμα* | |

* Όταν έχει ενεργοποιηθεί η πρόσθετη λειτουργία στη λειτουργία προγραμματισμού του επιπέδου ρυθμίσεων ιδιοκτήτη.

Πακέτο προγραμμάτων «Κανονικό»

| Όνομα προγράμματος | Κατάλληλο είδος υφάσματος | Επιλέξιμες βαθμίδες στεγνώματος (υπολειπόμενη υγρασία σε %) | Πρόσθετες λειτουργίες με δυνατότητα ενεργοποίησης | Μέγιστο φορτίο ρούχων |
|--|---|---|---|--|
|  Ανθεκτικά/χρωματιστά | Βαμβακερά/λινά υφάσματα μίας ή περισσότερων στρώσεων | <ul style="list-style-type: none"> - στεγνά σιδερωτήριο (40 %) - στεγνά σίδερο (25 %) - μέτρια στεγνά (0 %) - στεγνά (-2 %) | - (☞) προστασία από το τσαλάκωμα* | PDR 511: 11 kg PDR 516: 16 kg |
|  Ευαίσθητα | Ανάμεικτα συνθετικά, βαμβακερά ή σύμμεικτα | <ul style="list-style-type: none"> - στεγνά σίδερο (20 %) - μέτρια στεγνά (2 %) - στεγνά (0 %) | - (☞) προστασία από το τσαλάκωμα* | PDR 511: 4,5 kg PDR 516: 6 kg |
|  Μάλλινα | Μάλλινα | - | - | |
|  Λεπτά ρούχα | Ευαίσθητα ρούχα συνθετικά, βαμβακερά ή σύμμεικτα | <ul style="list-style-type: none"> - στεγνά σίδερο (20 %) - μέτρια στεγνά (2 %) - στεγνά (0 %) | - (☞) προστασία από το τσαλάκωμα* | PDR 511: 2 kg PDR 516: 3 kg |
|  Πρόγραμμα χρόνου κρύο | Ρούχα που θέλετε μόνο να φρεσκάρετε | - | - (☞) προστασία από το τσαλάκωμα* | |
|  Πρόγραμμα χρόνου ζεστό | Για στέγνωμα μικρών ποσοτήτων ρούχων ή για συμπληρωματικό στέγνωμα μεμονωμένων ρούχων | - | - (☞) προστασία από το τσαλάκωμα* | |
|  Ανθεκτικά/χρωματιστά προστατευτικό | Για στέγνωμα μικρών ποσοτήτων ρούχων ή για συμπληρωματικό στέγνωμα μεμονωμένων ρούχων | <ul style="list-style-type: none"> - στεγνά σιδερωτήριο (40 %) - στεγνά σίδερο (25 %) - μέτρια στεγνά (0 %) - στεγνά (-2 %) | - (☞) προστασία από το τσαλάκωμα* | PDR 511: 11 kg PDR 516: 16 kg |
|  Ευαίσθητα προστατευτικό | Υφάσματα κατάλληλα για το στεγνωτήριο, τα οποία δεν πρέπει να καταπονούνται μηχανικά. | <ul style="list-style-type: none"> - στεγνά σίδερο (20 %) - μέτρια στεγνά (2 %) - στεγνά (0 %) | - (☞) προστασία από το τσαλάκωμα* | PDR 511: 4,5 kg PDR 516: 6 kg |

* Όταν η πρόσθετη λειτουργία έχει ενεργοποιηθεί στη λειτουργία προγραμματισμού του επιπέδου ρυθμίσεων ιδιοκτήτη.

Αλλαγή τρέχοντος προγράμματος

Ενώ ένα πρόγραμμα εκτελείται, δεν είναι πλέον δυνατή μια νέα επιλογή προγράμματος (προστασία από ακούσια αλλαγή). Εάν επιθυμείτε να επιλέξετε ένα καινούργιο πρόγραμμα, πρέπει πρώτα να διακόψετε το τρέχον πρόγραμμα.

⚠ Κίνδυνος πυρκαγιάς λόγω λανθασμένης χρήσης και λανθασμένου χειρισμού.

Τα ρούχα μπορεί να καούν και να καταστρέψουν το στεγνωτήριο και τον περιβάλλοντα χώρο.

Διαβάστε και ακολουθήστε το κεφάλαιο «Υποδείξεις ασφαλείας».

Εάν αλλάξετε τον επιλογέα προγραμμάτων ενώ εκτελείται το πρόγραμμα στεγνώματος, εμφανίζεται στην ένδειξη χρόνου το μήνυμα -0-. Το μήνυμα -0- εξαφανίζεται όταν επαναφέρετε τον επιλογέα προγραμμάτων στο αρχικό πρόγραμμα.

Διακοπή τρέχοντος προγράμματος

- Πατήστε το πλήκτρο αφής *Έναρξη/Διακοπή* για περισσότερο από 2 δευτερόλεπτα.

Όταν το πρόγραμμα λήξει ή διακοπεί και η θερμοκρασία πλυσίματος είναι αρκετά υψηλή, τα υφάσματα ψύχονται.

Αν κατά τη διάρκεια της ψύξης αγγίξετε εκ νέου το πλήκτρο *Έναρξη/Διακοπή*, ανάβει η ένδειξη 0:00.

- Ανοίξτε την πόρτα.

Προσθέστε ρούχα

- Ανοίξτε την πόρτα.

⚠ Κίνδυνος εγκαύματος από άγγιγμα καυτών ρούχων ή του κάδου του στεγνωτηρίου.

Τα ρούχα και ο κάδος του στεγνωτηρίου είναι ακόμα καυτά και μπορούν να προκαλέσουν εγκαύματα αν τα αγγίξετε.

Αφήστε τα ρούχα να κρυώσουν και αφαιρέστε τα προσεκτικά.

- Προσθέστε ρούχα.
- Κλείστε την πόρτα.
- Ξεκινήστε το πρόγραμμα.

Προσθήκη ρούχων κατά τη διάρκεια διεξαγωγής προεπιλογής έναρξης

Μπορείτε να ανοίξετε την πόρτα και να προσθέσετε ή να αφαιρέσετε ρούχα.

- Όλες οι ρυθμίσεις προγράμματος διατηρούνται.
- Μπορείτε να αλλάξετε πάλι τη βαθμίδα στεγνώματος, αν το επιθυμείτε.
- Ανοίξτε την πόρτα.
- Αφαιρέστε ρούχα ή προσθέστε ρούχα.
- Κλείστε την πόρτα.
- Αγγίξτε το πλήκτρο αφής *Έναρξη/Διακοπή* για να συνεχιστεί η προεπιλογή έναρξης.

Υπόλοιπο χρόνου

Τυχόν αλλαγές στη διεξαγωγή του προγράμματος μπορεί να οδηγήσουν σε άλματα χρόνου στην οθόνη.

Επίπεδο ρυθμίσεων ιδιοκτήτη (κατάσταση προγραμματισμού)

Προϋποθέσεις για την είσοδο

- Η συσκευή είναι ενεργοποιημένη.
- Η πόρτα της συσκευής είναι ανοιχτή.

Μεταβείτε στο επίπεδο ρυθμίσεων ιδιοκτήτη

- Πατήστε παρατεταμένα το πλήκτρο αφής Έναρξη/Διακοπή και κλείστε την πόρτα του στεγνωτηρίου.

Το πλήκτρο αφής Έναρξη/Διακοπή αναβοσβήνει γρήγορα για 2 δευτερόλεπτα.

- Κρατήστε πατημένο το πλήκτρο αφής Έναρξη/Διακοπή για τουλάχιστον 4 δευτερόλεπτα.

Το πλήκτρο αφής Έναρξη/Διακοπή ανάβει σταθερά. Αυτό σηματοδοτεί την επιτυχή είσοδο στη λειτουργία προγραμματισμού του επιπέδου ρυθμίσεων ιδιοκτήτη.

- Αφήστε το πλήκτρο αφής Έναρξη/Διακοπή.

Εάν δεν αφήσετε και πάλι το σταθερά αναμμένο πλήκτρο αφής Έναρξη/Διακοπή εντός 6 δευτερολέπτων, η συσκευή θα αναγνωρίσει μια λανθασμένη εισαγωγή ή μαγκωμένη πόρτα.

Ο μέγιστος χρόνος για την προσπάθεια εισόδου ανέρχεται στα 10 δευτερόλεπτα. Η προσπάθεια εισόδου θα διακοπεί στη συνέχεια αυτόματα.

Επισκόπηση επιπέδου ρυθμίσεων ιδιοκτήτη

Εάν αλλάξετε τις προκαθορισμένες τιμές του επιπέδου ρυθμίσεων ιδιοκτήτη, μπορεί να μεταβληθούν οι ενεργειακές ανάγκες του στεγνωτηρίου.

| Πρόγραμμα | Ονομασία | Εφικτή τιμή ρύθμισης | Προεπιλογή | Επεξήγηση |
|-----------|---|--|----------------------------------|---|
| P01 | Βαθμίδα στεγνώμ Ανθεκτικά/χρωματιστά | 01 02 03 04 05 06 07 | 04 | 01 = πιο υγρά 3 02 = πιο υγρά 2 03 = πιο υγρά 1 04 = Κανονικό 05 = πιο στεγνά 1 06 = πιο στεγνά 2 07 = πιο στεγνά 3 |
| P02 | Βαθμίδα στεγνώμ Ευαίσθητα | 01 02 03 04 05 06 07 | 04 | 01 = πιο υγρά 3 02 = πιο υγρά 2 03 = πιο υγρά 1 04 = Κανονικό 05 = πιο στεγνά 1 06 = πιο στεγνά 2 07 = πιο στεγνά 3 |
| P03 | Ανθεκτικά/χρωματιστά & χρόνος εσωτερικά/εξωτερικά 1 Θερμοκρασία σερπαντίνας θέρμανσης | 01–20 | 20 | Βλ. πίνακα «Θερμοκρασία σερπαντίνας θέρμανσης» |
| P04 | Ανθεκτικά/χρωματιστά & χρόνος εσωτερικά/εξωτερικά 1 Θερμοκρασία εξαερισμού | 00–35 | PDR 516: 35 PDR 511: 25 | Βλ. πίνακα «Θερμοκρασία αέρα διεργασίας» |
| P05 | Ανθεκτικά/χρωματιστά & χρόνος εσωτερικά/εξωτερικά 1 Χρόνος λειτουργίας μηχανισμού κίνησης VZ | 01–51 | 21 | Βλ. πίνακα «Χρόνος κίνησης κάδου» |

Επίπεδο ρυθμίσεων ιδιοκτήτη (κατάσταση προγραμματισμού)

| Πρό-γραμμα | Όνομασία | Εφικτή τιμή ρύθμισης | Προεπιλογή | Επεξήγηση |
|------------|--|----------------------|--|--|
| P06 | Ανθεκτικά/χρωματιστά & χρόνος εσωτερικά/εξωτερικά 1 Χρόνος λειτουργίας μηχανισμού κίνησης GR | 01-51 | 21 | Βλ. πίνακα «Χρόνος κίνησης κάδου» |
| P07 | Ανθεκτικά/χρωματιστά & χρόνος εσωτερικά/εξωτερικά 1 Χρόνος παύσης μηχανισμού κίνησης | 01-14 | 01 | Βλ. πίνακα «Χρόνοι παύσης» |
| P08 | Ανθεκτικά/χρωματιστά & χρόνος εσωτερικά/εξωτερικά 2 Θερμοκρασία σερπαντίνας θέρμανσης | 01-20 | 10 | Βλ. πίνακα «Θερμοκρασία σερπαντίνας θέρμανσης» |
| P09 | Ανθεκτικά/χρωματιστά & χρόνος εσωτερικά/εξωτερικά 2 Θερμοκρασία εξαερισμού | 00-36 | PDR 516: 31 PDR 511: 26 | Βλ. πίνακα «Θερμοκρασία αέρα διεργασίας» |
| P10 | Ανθεκτικά/χρωματιστά & χρόνος εσωτερικά/εξωτερικά 2 Χρόνος λειτουργίας μηχανισμού κίνησης VZ | 01-51 | 21 | Βλ. πίνακα «Χρόνος κίνησης κάδου» |
| P11 | Ανθεκτικά/χρωματιστά & χρόνος εσωτερικά/εξωτερικά 2 Χρόνος λειτουργίας μηχανισμού κίνησης GR | 01-51 | 21 | Βλ. πίνακα «Χρόνος κίνησης κάδου» |
| P12 | Ανθεκτικά/χρωματιστά & χρόνος εσωτερικά/εξωτερικά 2 Χρόνος παύσης μηχανισμού κίνησης | 01-14 | 01 | Βλ. πίνακα «Χρόνοι παύσης» |
| P13 | Συνθετικά/Ευαίσθητα και χρόνος εσωτερικά/εξωτερικά 3 Θερμοκρασία σερπαντίνας θέρμανσης | 01-20 | 03 | Βλ. πίνακα «Θερμοκρασία σερπαντίνας θέρμανσης» |
| P14 | Συνθετικά/Ευαίσθητα και χρόνος εσωτερικά/εξωτερικά 3 Θερμοκρασία εξαερισμού | 00-36 | PDR 516: 11 PDR 511: 26 | Βλ. πίνακα «Θερμοκρασία αέρα διεργασίας» |
| P15 | Συνθετικά/Ευαίσθητα και χρόνος εσωτερικά/εξωτερικά 3 Χρόνος λειτουργίας μηχανισμού κίνησης VZ | 01-51 | 05 TOP/COP: 21 | Βλ. πίνακα «Χρόνος κίνησης κάδου» |
| P16 | Συνθετικά/Ευαίσθητα και χρόνος εσωτερικά/εξωτερικά 3 Χρόνος λειτουργίας μηχανισμού κίνησης GR | 01-51 | 05 TOP/COP: 21 | Βλ. πίνακα «Χρόνος κίνησης κάδου» |
| P17 | Συνθετικά/Ευαίσθητα και χρόνος εσωτερικά/εξωτερικά 3 Χρόνος παύσης μηχανισμού κίνησης | 01-14 | 01 | Βλ. πίνακα «Χρόνοι παύσης» |
| P18 | PRO και χρόνος εσωτερικά/εξωτερικά 4 Θερμοκρασία σερπαντίνας θέρμανσης | 01-20 | 20 TOP/ COP: 00 | Βλ. πίνακα «Θερμοκρασία σερπαντίνας θέρμανσης» |
| P19 | PRO και χρόνος εσωτερικά/εξωτερικά 4 Θερμοκρασία εξαερισμού | 00-36 | PDR 516: 36 PDR 511: 26 TOP/COP: 00 | Βλ. πίνακα «Θερμοκρασία αέρα διεργασίας» |
| P20 | PRO και χρόνος εσωτερικά/εξωτερικά 4 Χρόνος λειτουργίας μηχανισμού κίνησης VZ | 01-51 | 21 | Βλ. πίνακα «Χρόνος κίνησης κάδου» |

Επίπεδο ρυθμίσεων ιδιοκτήτη (κατάσταση προγραμματισμού)

| Πρό-γραμμα | Ονομασία | Εφικτή τιμή ρύθμισης | Προεπιλογή | Επεξήγηση |
|------------|--|----------------------|----------------------------------|--|
| P21 | PRO και χρόνος εσωτερικά/εξωτερικά 4 Χρόνος λειτουργίας μηχανισμού κίνησης GR | 01–51 | 21 | Βλ. πίνακα «Χρόνος κίνησης κάδου» |
| P22 | PRO και χρόνος εσωτερικά/εξωτερικά 4 Χρόνος παύσης μηχανισμού κίνησης | 01–14 | 01 | Βλ. πίνακα «Χρόνοι παύσης» |
| P23 | Ετικέτα Θερμοκρασία σερπαντίνας θέρμανσης | 01–20 | 20 | Βλ. πίνακα «Θερμοκρασία σερπαντίνας θέρμανσης» |
| P24 | Ετικέτα Θερμοκρασία εξαερισμού | 00–36 | PDR 516: 36 PDR 511: 26 | Βλ. πίνακα «Θερμοκρασία αέρα διεργασίας» |
| P25 | Ετικέτα Κίνηση τυμπάνου καθορισμένη κατεύθυνση | 01–51 | 21 | Βλ. πίνακα «Χρόνος κίνησης κάδου» |
| P26 | Ετικέτα Κίνηση τυμπάνου αντίθετη κατεύθυνση | 01–51 | 21 | Βλ. πίνακα «Χρόνος κίνησης κάδου» |
| P27 | Ετικέτα Κίνηση τυμπάνου παύση | 01–14 | 01 | Βλ. πίνακα «Χρόνοι παύσης» |
| P28 | Χρόνος, κρύο Κίνηση τυμπάνου καθορισμένη κατεύθυνση | 01–51 | 21 | Βλ. πίνακα «Χρόνος κίνησης κάδου» |
| P29 | Χρόνος, κρύο Κίνηση τυμπάνου αντίθετη κατεύθυνση | 01–51 | 21 | Βλ. πίνακα «Χρόνος κίνησης κάδου» |
| P30 | Χρόνος, κρύο Κίνηση τυμπάνου παύση | 01–14 | 01 | Βλ. πίνακα «Χρόνοι παύσης» |
| P31 | Χρόνος, ζεστό Θερμοκρασία σερπαντίνας θέρμανσης | 01–20 | 20 | Βλ. πίνακα «Θερμοκρασία σερπαντίνας θέρμανσης» |
| P32 | Χρόνος, ζεστό Θερμοκρασία εξαερισμού | 00–36 | PDR 516: 36 PDR 511: 26 | Βλ. πίνακα «Θερμοκρασία αέρα διεργασίας» |
| P33 | Χρόνος, ζεστό Κίνηση τυμπάνου καθορισμένη κατεύθυνση | 01–51 | 21 | Βλ. πίνακα «Χρόνος κίνησης κάδου» |
| P34 | Χρόνος, ζεστό Κίνηση τυμπάνου αντίθετη κατεύθυνση | 01–51 | 21 | Βλ. πίνακα «Χρόνος κίνησης κάδου» |
| P35 | Χρόνος, ζεστό Κίνηση τυμπάνου παύση | 01–14 | 01 | Βλ. πίνακα «Χρόνοι παύσης» |
| P36 | Μάλλινα Θερμοκρασία σερπαντίνας θέρμανσης | 01–20 | 20 | Βλ. πίνακα «Θερμοκρασία σερπαντίνας θέρμανσης» |
| P37 | Μάλλινα Θερμοκρασία εξαερισμού | 00–36 | PDR 516: 36 PDR 511: 26 | Βλ. πίνακα «Θερμοκρασία αέρα διεργασίας» |
| P38 | Μάλλινα Χρόνος λειτουργίας μηχανισμού κίνησης VZ | 01–51 | 21 | Βλ. πίνακα «Χρόνος κίνησης κάδου» |
| P39 | Μάλλινα Χρόνος λειτουργίας μηχανισμού κίνησης GR | 01–51 | 01 | Βλ. πίνακα «Χρόνος κίνησης κάδου» |

Επίπεδο ρυθμίσεων ιδιοκτήτη (κατάσταση προγραμματισμού)

| Πρό-γραμμα | Ονομασία | Εφικτή τιμή ρύθμισης | Προεπιλογή | Επεξήγηση |
|------------|---|----------------------|----------------------------------|---|
| P40 | Μάλλινα Χρόνος παύσης μηχανισμού κίνησης | 01–14 | 09 | Βλ. πίνακα «Χρόνοι παύσης» |
| P41 | Ευαίσθητα προστατευτικό Θερμοκρασία σερπαντίνας θέρμανσης | 01–20 | 03 | Βλ. πίνακα «Θερμοκρασία σερπαντίνας θέρμανσης» |
| P42 | Ευαίσθητα προστατευτικό Θερμοκρασία εξαερισμού | 00–36 | PDR 516: 11 PDR 511: 26 | Βλ. πίνακα «Θερμοκρασία αέρα διεργασίας» |
| P43 | Ευαίσθητα προστατευτικό Χρόνος λειτουργίας μηχανισμού κίνησης VZ | 01–51 | 21 | Βλ. πίνακα «Χρόνος κίνησης κάδου» |
| P44 | Ευαίσθητα προστατευτικό Χρόνος λειτουργίας μηχανισμού κίνησης GR | 01–51 | 21 | Βλ. πίνακα «Χρόνος κίνησης κάδου» |
| P45 | Ευαίσθητα προστατευτικό Χρόνος παύσης μηχανισμού κίνησης | 01–14 | 01 | Βλ. πίνακα «Χρόνοι παύσης» |
| P46 | Ευαίσθητα Θερμοκρασία σερπαντίνας θέρμανσης | 01–20 | 09 | Βλ. πίνακα «Θερμοκρασία σερπαντίνας θέρμανσης» |
| P47 | Ευαίσθητα Θερμοκρασία εξαερισμού | 00–36 | PDR 516: 31 PDR 511: 26 | Βλ. πίνακα «Θερμοκρασία αέρα διεργασίας» |
| P48 | Ευαίσθητα Χρόνος λειτουργίας μηχανισμού κίνησης VZ | 01–51 | 21 | Βλ. πίνακα «Χρόνος κίνησης κάδου» |
| P49 | Ευαίσθητα Χρόνος λειτουργίας μηχανισμού κίνησης GR | 01–51 | 21 | Βλ. πίνακα «Χρόνος κίνησης κάδου» |
| P50 | Ευαίσθητα Χρόνος παύσης μηχανισμού κίνησης | 01–14 | 01 | Βλ. πίνακα «Χρόνοι παύσης» |
| P51 | Ρυθμός τουρμπίνας off/on | 00 01 | 00 | 00 = off 01 = on |
| P52 | Ρυθμός τουρμπίνας: Χρόνος μετά την έναρξη χωρίς χρονισμό τουρμπίνας | 01–99 | 30 | βλέπε πίνακα «Ρυθμός τουρμπίνας μετά την εκκίνηση» |
| P54 | Ρυθμός τουρμπίνας: Αριθμός κύκλων αντιστροφής έως τον επόμενο χρονισμό τουρμπίνας | 01–99 | 02 | 01 = 1 κύκλος 02 = 2 κύκλοι xx = xx κύκλοι |
| P55 | βομβητής | 00 01 02 | 01 | 00 = off 01 = κανονικά 02 = δυνατά |
| P56 | Ήχος πλήκτρων | 00 01 02 | 01 | 00 = off 01 = κανονικά 02 = δυνατά |
| P57 | χαιρετισμός | 00 01 02 | 01 | 00 = off 01 = κανονικά 02 = δυνατά |
| P58 | Βομβητής βλάβης | 00 01 | 00 | 00 = off 01 = on |

Επίπεδο ρυθμίσεων ιδιοκτήτη (κατάσταση προγραμματισμού)

| Πρό-γραμμα | Ονομασία | Εφικτή τιμή ρύθμισης | Προεπιλογή | Επεξήγηση |
|------------|---|--|------------|--|
| P59 | Φωτεινότητα πεδίων | 01 02 03 04 05 06 07 | 07 | Φωτεινότητα του επιλεγμένου φωτεινού πεδίου |
| P60 | Φωτεινότητα πεδίων μειωμένη | 01 02 03 04 05 06 07 | 02 | 01 = 10% της μέγιστης φωτεινότητας 02 = 20% της μέγιστης φωτεινότητας 03 = 30% της μέγιστης φωτεινότητας 04 = 40% της μέγιστης φωτεινότητας 05 = 50% της μέγιστης φωτεινότητας 06 = 60% της μέγιστης φωτεινότητας 07 = 70% της μέγιστης φωτεινότητας |
| P61 | Φωτεινότητα ψηφιακής οθόνης 7 στοιχείων | 01 02 03 04 05 06 07 08 09 10 11 12 13 14 15 | 07 | Φωτεινότητα της ψηφιακής οθόνης επτά στοιχείων |
| P62 | Συμπεριφορά απενεργοποίησης ενδείξεων | 00 01 02 03 04 | 04 | 00 = off 01 = ενεργοποίηση μετά από 10 λεπτά, όχι με πρόγραμμα σε εξέλιξη 02 = ενεργοποίηση μετά από 10 λεπτά 03 = ενεργοποίηση μετά από 30 λεπτά, όχι με πρόγραμμα σε εξέλιξη 04 = ενεργοποίηση μετά από 30 λεπτά |
| P63 | Συμπεριφορά απενεργοποίησης συσκευής | 00 01 02 03 | 01 | 00 = χωρίς απενεργοποίηση 01 = μετά από 15 λεπτά 02 = μετά από 20 λεπτά 03 = μετά από 30 λεπτά |
| P65 | Παρατεταμένη φάση αποθέρμανσης | 00 01 | 01 | 00 = off 01 = on |

Επίπεδο ρυθμίσεων ιδιοκτήτη (κατάσταση προγραμματισμού)

| Πρό-γραμμα | Ονομασία | Εφικτή τιμή ρύθμισης | Προεπιλογή | Επεξήγηση |
|------------|--|--|------------|--|
| P66 | Θερμοκρασία φάσης κρυώματος | 00-15 | 15 | 00 = 40°C/104°F 01 = 41°C/106°F 02 = 42°C/108°F 03 = 43°C/109°F 04 = 44°C/111°F 05 = 45°C/113°F 06 = 46°C/115°F 07 = 47°C/117°F 08 = 48°C/118°F 09 = 49°C/120°F 10 = 50°C/122°F 11 = 51°C/124°F 12 = 52°C/126°F 13 = 53°C/127°F 14 = 54°C/129°F 15 = 55°C/131°F |
| P67 | Μνήμη | 00 01 | 00 | 00 = off 01 = on |
| P68 | προστασ από το τσαλάκωμα | 00 01 02 03 04 05 06 07 08 09 10 11 12 | 02 | 00 = off 01 = 1 h 02 = 2 h 03 = 3 h 04 = 4 h 05 = 5 h 06 = 6 h 07 = 7 h 08 = 8 h 09 = 9 h 10 = 10 h 11 = 11 h 12 = 12 h |
| P70 | Καθαρισμός φίλτρων | 00-55 | 55 | 00 = off xx = xx h 55 = 55 h |
| P71 | προεπιλογή έναρξης | 00 01 | 01 | 00 = off 01 = on |
| P74 | Συνέχιση προγράμματος μετά το άνοιγμα της πόρτας | 00 01 | 00 | 00 = off = Διακοπή προγράμματος όταν η πόρτα είναι ανοιχτή 01 = on = Προσωρινή διακοπή προγράμματος όταν η πόρτα είναι ανοιχτή |
| P85 | Αισθητήρας πίεσης (εξωτερικά) | 00 01 02 | 00 | 00 = off 01 = Επαφή κλεισίματος 02 = Επαφή ανοίγματος |
| P86 | Εξωτ καπάκι εξαερισμ | 00 01 | 00 | 00 = όχι 01 = ναι |
| P87 | Εξωτ καπάκι εξαερισμ Καθυστέρηση | 00-99 | 00 | 00 = χωρίς 01 = 1 s 02 = 2 s 99 = 99 s |

Επίπεδο ρυθμίσεων ιδιοκτήτη (κατάσταση προγραμματισμού)

| Πρό-γραμμα | Ονομασία | Εφικτή τιμή ρύθμισης | Προεπιλογή | Επεξήγηση |
|------------|----------------------------|----------------------|------------|--|
| P88 | Πρόσθετη τουρμπίνα | 00 01 | 00 | 00 = off 01 = on |
| P91 | Επιλογή μονάδ επικοινωνίας | 00 01 02 | 00 | 00 = off 01 = εσωτερική μονάδα 02 = εξωτερική μονάδα |
| P92 | Εξωτερ φραγή προγράμμ | 00 01 | 01 | 00 = off 01 = on |

Θερμοκρασία σερπαντίνας θέρμανσης

| Τιμή ρύθμισης στην οθόνη | Θερμοκρασία |
|--------------------------|-------------|
| 01 | 55°C/131°F |
| 02 | 60°C/140°F |
| 03 | 65°C/149°F |
| 04 | 70°C/158°F |
| 05 | 75°C/167°F |
| 06 | 80°C/176°F |
| 07 | 85°C/185°F |
| 08 | 90°C/194°F |
| 09 | 95°C/203°F |
| 10 | 100°C/212°F |
| 11 | 105°C/221°F |
| 12 | 110°C/230°F |
| 13 | 115°C/239°F |
| 14 | 120°C/248°F |
| 15 | 125°C/257°F |
| 16 | 130°C/266°F |
| 17 | 135°C/275°F |
| 18 | 140°C/284°F |
| 19 | 145°C/293°F |
| 20 | 150°C/302°F |

Θερμοκρασία αέρα διεργασίας

| Τιμή ρύθμισης στην οθόνη | Θερμοκρασία |
|--------------------------|-------------|
| 00 | 0°C/32°F |
| 01 | 30°C/86°F |
| 02 | 31°C/88°F |
| 03 | 32°C/90°F |
| 04 | 33°C/91°F |
| 05 | 34°C/93°F |
| 06 | 35°C/95°F |
| 07 | 36°C/97°F |
| 08 | 37°C/99°F |
| 09 | 38°C/100°F |
| 10 | 39°C/102°F |

Επίπεδο ρυθμίσεων ιδιοκτήτη (κατάσταση προγραμματισμού)

| Τιμή ρύθμισης στην οθόνη | Θερμοκρασία |
|--------------------------|-------------|
| 11 | 40°C/104°F |
| 12 | 41°C/106°F |
| 13 | 42°C/108°F |
| 14 | 43°C/109°F |
| 15 | 44°C/111°F |
| 16 | 45°C/113°F |
| 17 | 46°C/115°F |
| 18 | 47°C/117°F |
| 19 | 48°C/118°F |
| 20 | 49°C/120°F |
| 21 | 50°C/122°F |
| 22 | 51°C/124°F |
| 23 | 52°C/126°F |
| 24 | 53°C/127°F |
| 25 | 54°C/129°F |
| 26 | 55°C/131°F |
| 27 | 56°C/133°F |
| 28 | 57°C/135°F |
| 29 | 58°C/136°F |
| 30 | 59°C/138°F |
| 31 | 60°C/140°F |
| 32 | 61°C/142°F |
| 33 | 62°C/144°F |
| 34 | 63°C/145°F |
| 35 | 64°C/147°F |
| 36 | 65°C/149°F |

Κύκλοι παλινδρόμησης

| Τιμή ρύθμισης στην οθόνη | Δευτερόλεπτα |
|--------------------------|--------------|
| 01 | 20 s |
| 02 | 22 s |
| 03 | 24 s |
| 04 | 26 s |
| 05 | 28 s |
| 06 | 30 s |
| 07 | 32 s |
| 08 | 34 s |
| 09 | 36 s |
| 10 | 38 s |
| 11 | 40 s |
| 12 | 42 s |
| 13 | 44 s |
| 14 | 46 s |
| 15 | 48 s |

Επίπεδο ρυθμίσεων ιδιοκτήτη (κατάσταση προγραμματισμού)

| Τιμή ρύθμισης στην οθόνη | Δευτερόλεπτα |
|--------------------------|--------------|
| 16 | 50 s |
| 17 | 52 s |
| 18 | 54 s |
| 19 | 56 s |
| 20 | 58 s |
| 21 | 60 s |
| 22 | 62 s |
| 23 | 64 s |
| 24 | 66 s |
| 25 | 68 s |
| 26 | 70 s |
| 27 | 72 s |
| 28 | 74 s |
| 29 | 76 s |
| 30 | 78 s |
| 31 | 80 s |
| 32 | 82 s |
| 33 | 84 s |
| 34 | 86 s |
| 35 | 88 s |
| 36 | 90 s |
| 37 | 92 s |
| 38 | 94 s |
| 39 | 96 s |
| 40 | 98 s |
| 41 | 100 s |
| 42 | 102 s |
| 43 | 104 s |
| 44 | 106 s |
| 45 | 108 s |
| 46 | 110 s |
| 47 | 112 s |
| 48 | 114 s |
| 49 | 116 s |
| 50 | 118 s |
| 51 | 120 s |

Επίπεδο ρυθμίσεων ιδιοκτήτη (κατάσταση προγραμματισμού)

Χρόνοι παύσης

| Τιμή ρύθμισης στην οθόνη | Δευτερόλεπτα |
|--------------------------|--------------|
| 01 | 2 s |
| 02 | 3 s |
| 03 | 4 s |
| 04 | 5 s |
| 05 | 6 s |
| 06 | 7 s |
| 07 | 8 s |
| 08 | 9 s |
| 09 | 10 s |
| 10 | 11 s |
| 11 | 12 s |
| 12 | 13 s |
| 13 | 14 s |
| 14 | 15 s |

Ρυθμός τουρμπίνας μετά την έναρξη

| Τιμή ρύθμισης στην οθόνη | Δευτερόλεπτα |
|--------------------------|--------------|
| 01 | 30 s |
| 02 | 60 s |
| 03 | 90 s |
| 04 | 120 s |
| 05 | 150 s |
| 06 | 180 s |
| 07 | 210 s |
| 08 | 240 s |
| 09 | 270 s |
| 10 | 300 s |
| 11 | 330 s |
| 12 | 360 s |
| 13 | 390 s |
| 14 | 420 s |
| 15 | 450 s |
| 16 | 480 s |
| 17 | 510 s |
| 18 | 540 s |
| 19 | 570 s |
| 20 | 600 s |
| 21 | 630 s |
| 22 | 660 s |
| 23 | 690 s |
| 24 | 720 s |
| 25 | 750 s |
| 26 | 780 s |

Επίπεδο ρυθμίσεων ιδιοκτήτη (κατάσταση προγραμματισμού)

| Τιμή ρύθμισης στην οθόνη | Δευτερόλεπτα |
|--------------------------|--------------|
| 27 | 810 s |
| 28 | 840 s |
| 29 | 870 s |
| 30 | 900 s |
| 31 | 930 s |
| 32 | 960 s |
| 33 | 990 s |
| 34 | 1.020 s |
| 35 | 1.050 s |
| 36 | 1.080 s |
| 37 | 1.110 s |
| 38 | 1.140 s |
| 39 | 1.170 s |
| 40 | 1.200 s |
| 41 | 1.230 s |
| 42 | 1.260 s |
| 43 | 1.290 s |
| 44 | 1.320 s |
| 45 | 1.350 s |
| 46 | 1.380 s |
| 47 | 1.410 s |
| 48 | 1.440 s |
| 49 | 1.470 s |
| 50 | 1.500 s |
| 51 | 1.530 s |
| 52 | 1.560 s |
| 53 | 1.590 s |
| 54 | 1.620 s |
| 55 | 1.650 s |
| 56 | 1.680 s |
| 57 | 1.710 s |
| 58 | 1.740 s |
| 59 | 1.770 s |
| 60 | 1.800 s |
| 61 | 1.830 s |
| 62 | 1.860 s |
| 63 | 1.890 s |
| 64 | 1.920 s |
| 65 | 1.950 s |
| 66 | 1.980 s |
| 67 | 2.010 s |
| 68 | 2.040 s |
| 69 | 2.070 s |
| 70 | 2.100 s |

Επίπεδο ρυθμίσεων ιδιοκτήτη (κατάσταση προγραμματισμού)

| Τιμή ρύθμισης στην οθόνη | Δευτερόλεπτα |
|--------------------------|--------------|
| 71 | 2.130 s |
| 72 | 2.160 s |
| 73 | 2.190 s |
| 74 | 2.220 s |
| 75 | 2.250 s |
| 76 | 2.280 s |
| 77 | 2.310 s |
| 78 | 2.340 s |
| 79 | 2.370 s |
| 80 | 2.400 s |
| 81 | 2.430 s |
| 82 | 2.460 s |
| 83 | 2.490 s |
| 84 | 2.520 s |
| 85 | 2.550 s |
| 86 | 2.580 s |
| 87 | 2.610 s |
| 88 | 2.640 s |
| 89 | 2.670 s |
| 90 | 2.700 s |
| 91 | 2.730 s |
| 92 | 2.760 s |
| 93 | 2.790 s |
| 94 | 2.820 s |
| 95 | 2.850 s |
| 96 | 2.880 s |
| 97 | 2.910 s |
| 98 | 2.940 s |
| 99 | 2.970 s |

Τερματισμός κατάστασης προγραμματισμού

- Για να τερματίσετε την κατάσταση προγραμματισμού, στρέψτε τον περιστροφικό επιλογέα στο στεγνωτήριο στη θέση .

Το στεγνωτήριο τίθεται εκτός λειτουργίας.

Σύνδεση σε δίκτυο

Οδηγίες σύζευξης





Με τα ακόλουθα βήματα μπορείτε να συνδέσετε το στεγνωτήριο στο δίκτυό σας.

Άνοιγμα επιπέδου ρυθμίσεων ιδιοκτήτη

- Θέστε σε λειτουργία τη συσκευή γυρίζοντας τον περιστρεφόμενο διακόπτη από τη θέση διακόπτη  στην επιθυμητή διαφορετική θέση.
- Ανοίξτε την πόρτα του στεγνωτηρίου.
- Κρατήστε τώρα πατημένο το πλήκτρο αφής Start/Stop και κλείστε ταυτόχρονα την πόρτα.
- Εξακολουθήστε να κρατάτε πατημένο το πλήκτρο αφής Start/Stop, μέχρι το Start/Stop πρώτα να αναβοσβήσει και τελικά να ανάψει συνεχόμενα.

Τώρα βρίσκεστε στην περιοχή ρυθμίσεων ιδιοκτήτη.

Διαμόρφωση τοπικής σύνδεσης δικτύου με WPS

- Επιλέξτε στο επίπεδο ρυθμίσεων ιδιοκτήτη *P91* με τα πλήκτρα βέλους < ή >.
- Επιλέξτε στη συνέχεια την εσωτερική μονάδα επικοινωνίας *-01* με τα πλήκτρα βέλους < ή >.
- Επιβεβαιώστε αγγίζοντας το πλήκτρο αφής Start/Stop.
- Επανεκκινήστε το στεγνωτήριο στρέφοντας τον περιστροφικό επιλογέα στη θέση διακόπτη .
- Θέστε εκ νέου σε λειτουργία τη συσκευή γυρίζοντας τον περιστρεφόμενο διακόπτη από τη θέση διακόπτη  στην επιθυμητή διαφορετική θέση.
- Κρατήστε πατημένο το πλήκτρο  για 4 δευτερόλεπτα, μέχρι να εμφανιστεί στην οθόνη *APP*.
- Στη συνέχεια, κρατήστε πατημένο το πλήκτρο  για 2 δευτερόλεπτα, μέχρι να εμφανιστεί στην οθόνη *WPS*.

Στη συνέχεια ξεκινάει ένα χρονόμετρο.



- Πατήστε κατά την προκαθορισμένη ώρα το πλήκτρο WPS στο ρούτερ σας.

Η διαμόρφωση σύνδεσης δικτύου με WPS πραγματοποιείται.

Η συσκευή έχει πλέον συνδεθεί επιτυχώς.

Διαμόρφωση προσωρινής σύνδεσης δικτύου με Soft-AP

Η σύνδεση δικτύου με Soft-AP (= Softwareaccesspoint) είναι δυνατή μόνο όταν το στεγνωτήριο δεν είναι ήδη συνδεδεμένο με ένα δίκτυο.

- Επιλέξτε στο επίπεδο ρυθμίσεων ιδιοκτήτη *P91* με τα πλήκτρα βέλους < ή >.
- Επιλέξτε στη συνέχεια την εσωτερική μονάδα επικοινωνίας *-01* με τα πλήκτρα βέλους < ή >.
- Επιβεβαιώστε αγγίζοντας το πλήκτρο αφής Start/Stop.
- Επανεκκινήστε το στεγνωτήριο στρέφοντας τον περιστροφικό επιλογέα στη θέση διακόπτη .
- Θέστε εκ νέου σε λειτουργία τη συσκευή γυρίζοντας τον περιστρεφόμενο διακόπτη από τη θέση διακόπτη  στην επιθυμητή διαφορετική θέση.
- Εξακολουθήστε να κρατάτε πατημένο το πλήκτρο αφής , μέχρι να εμφανιστεί στην οθόνη *APP*.

Στη συνέχεια ξεκινάει ένα χρονόμετρο. Το στεγνωτήριο ανοίγει τώρα για 10 λεπτά το Soft-AP.

■ Συνδέστε το με το Device Connector στο Miele MOVE.

Μόλις πραγματοποιηθεί η σύνδεση, τα σημεία θα αναβοσβήσουν στη λέξη *Α.Ρ.Ρ.*

Μεταφερθείτε στη συνέχεια με το Device Connector στο Miele MOVE.

Διαμόρφωση σύνδεσης δικτύου με καλώδιο LAN

Για την ενσύρματη σύνδεση σε δίκτυο είναι απαραίτητη η προαιρετική μονάδα επικοινωνίας «XKM 3200 WL PLT».

- Επιλέξτε στο επίπεδο ρυθμίσεων ιδιοκτήτη *P91* με τα πλήκτρα βέλους < ή >.
- Επιλέξτε στη συνέχεια την εσωτερική μονάδα επικοινωνίας *-02* με τα πλήκτρα βέλους < ή >.
- Επιβεβαιώστε αγγίζοντας το πλήκτρο αφής Start/Stop.
- Συνδέστε τη συσκευή μέσω του καλωδίου δικτύου με το ρούτερ/switch σας. Το ρούτερ/switch πρέπει να είναι συνδεδεμένο στο διαδίκτυο.

Η συσκευή έχει πλέον συνδεθεί επιτυχώς.

Τεχνικά χαρακτηριστικά

Απαιτήσεις συστήματος για WLAN

- WLAN 802.11b/g/n
- Ζώνη 2,4 GHz
- Κρυπτογράφηση WPA/WPA2
- DHCP ενεργοποιημένο
- multicastDNS/Bonjour/IGMP Snooping ενεργοποιημένο
- Θύρες 443, 80, 53 και 5353 ανοικτές
- Διεύθυνση IP διακομιστή DNS = Διεύθυνση IP στάνταρ gateway/ρούτερ
- Χρήση πλέγματος (mesh)/αναμεταδότη (repeater): Ίδιο SSID και κωδικός πρόσβασης, όπως στο στάνταρ gateway/ρούτερ
- Το SSID πρέπει να είναι συνεχώς ορατό

Απαιτήσεις συστήματος για LAN

- DHCP ενεργοποιημένο
- multicastDNS/Bonjour/IGMP Snooping ενεργοποιημένο
- Θύρες 443, 80, 53 και 5353 ανοικτές
- Διεύθυνση IP διακομιστή DNS = Διεύθυνση IP στάνταρ gateway/ρούτερ

Ένταση σήματος WiFi – Ενδεικτικές τιμές

Η ένταση σήματος WiFi είναι μόνο μια γενική ενδεικτική τιμή. Δεν είναι εφικτό να δοθούν δεσμευτικά στοιχεία.

Η ένταση σήματος WiFi μπορεί να προβάλλεται απευθείας στη συσκευή.

Σύνδεση σε δίκτυο

| Ένταση σήματος WiFi | | Επεξήγηση |
|---------------------|-------|--|
| | 📶* | |
| 76 - 100 % | 3/3** | Αξιόπιστη λειτουργία κατά κανόνα εφικτή |
| 51 - 75 % | 2/3 | |
| 26 - 50 % | 1/3 | Λειτουργία κατά κανόνα εφικτή |
| 1 - 25 % | 0/3 | Αξιόπιστη λειτουργία κατά κανόνα μη εφικτή |
| 0 % | 📴 | Λειτουργία μη εφικτή |

* Εμφανίζεται στη συσκευή

** Αριθμός μπαρών 📶 3/3-0/3

Η ισχύς σήματος μπορεί να επηρεαστεί από διάφορους παράγοντες, όπως είναι π.χ.:

- Παρουσία ατόμων στον χώρο
- Ανοικτές ή κλειστές πόρτες
- Αντικείμενα που έχουν μετακινηθεί
- Μεταβαλλόμενες πηγές συχνοτήτων ή παρεμβολές
- Λοιπές συσκευές με ασύρματη τεχνολογία Bluetooth ή WiFi

Καθαρισμός φίλτρου χνουδιών

 Κίνδυνος φωτιάς λόγω της λειτουργίας του στεγνωτηρίου χωρίς φίλτρο χνουδιών.

Οι δίοδοι αέρα, το στοιχείο θέρμανσης και ο αγωγός εξαγωγής αέρα ενδέχεται να βουλώσουν κατά τη λειτουργία στεγνωτήριου χωρίς φίλτρο και να πάρουν φωτιά.

Το φίλτρο χνουδιών δεν επιτρέπεται να αφαιρείται για καθαρισμό.

Μη χρησιμοποιείτε το στεγνωτήριο ποτέ χωρίς το τοποθετημένο φίλτρο χνουδιού.

Να αντικαθιστάτε άμεσα ένα φίλτρο χνουδιών που έχει υποστεί ζημιά.

Το φίλτρο χνουδιών συλλέγει τα χνούδια που προκύπτουν. Το φίλτρο χνουδιών πρέπει να καθαρίζεται τουλάχιστον 1 φορά κάθε εργάσιμη ημέρα, καθώς και όταν εμφανιστεί το αντίστοιχο μήνυμα στην οθόνη. Σε περίπτωση μεγάλης ποσότητας χνουδιών, το φίλτρο χνουδιών θα πρέπει να καθαρίζεται περισσότερες από μία φορές την ημέρα.

- Για να ανοίξετε το καπάκι του χώρου φίλτρου χνουδιών, περιστρέψτε τη λαβή στο καπάκι κατά 90° αριστερόστροφα.
- Τραβήξτε το καπάκι του χώρου φίλτρου χνουδιών προς τα μπρος και αφαιρέστε προσεκτικά το καπάκι του χώρου φίλτρου.

Κίνδυνος να σκοντάψετε εάν το καπάκι του χώρου φίλτρου χνουδιών έχει αφαιρεθεί.

Εάν το καπάκι του χώρου φίλτρου χνουδιών έχει αφαιρεθεί, υφίσταται κίνδυνος να σκοντάψετε και να πέσετε.

Διατηρείτε πάντα το καπάκι του χώρου φίλτρου χνουδιών κλειστό.

Ανοίγετε το καπάκι του χώρου φίλτρου χνουδιών αποκλειστικά για τον καθαρισμό του φίλτρου χνουδιών.

- Τοποθετήστε το καπάκι του χώρου φίλτρου χνουδιών σε ασφαλές, εμφανές σημείο. Το καπάκι του χώρου φίλτρου χνουδιών δεν πρέπει να ανατραπεί.
- Βγάλτε τα χνούδια από το φίλτρο χνουδιών με το χέρι.

 Κίνδυνος πρόκλησης ζημιάς από μυτερά ή αιχμηρά αντικείμενα.

Κατά τον καθαρισμό με μυτερά ή αιχμηρά αντικείμενα, το φίλτρο χνουδιού μπορεί να υποστεί ζημιά.

Για τον καθαρισμό μην χρησιμοποιείτε ποτέ μυτερά ή αιχμηρά αντικείμενα.

 Κίνδυνος σύνθλιψης όταν κλείνετε το καπάκι του χώρου φίλτρου χνουδιών.

Όταν κλείνετε το καπάκι του χώρου φίλτρου χνουδιών, υφίσταται ο κίνδυνος μαγκώματος ή σύνθλιψης των άνω άκρων.

Κλείστε το καπάκι του χώρου φίλτρου χνουδιών προσεκτικά.

- Μετά τον καθαρισμό, βάλτε το καπάκι του χώρου φίλτρου χνουδιών προσεκτικά στο στεγνωτήριο και κλείστε το καπάκι του χώρου φίλτρου.

Καθαρισμός και φροντίδα

- Για να κλείσετε το καπάκι του χώρου φίλτρου χνουδιών, περιστρέψτε τη λαβή στο καπάκι κατά 90° δεξιόστροφα.

Καθαρισμός κάδου και εξωτερικών μερών περιβλήματος

⚠ Κίνδυνος θανάτου από ηλεκτροπληξία.

Δεν επιτρέπεται η εκτέλεση εργασιών καθαρισμού ή συντήρησης σε στεγνωτήριο που δεν έχει αποσυνδεθεί πλήρως από την παροχή ηλεκτρικού ρεύματος.

Πριν από την έναρξη των εργασιών καθαρισμού ή συντήρησης, απενεργοποιείτε πάντα το στεγνωτήριο από τον τοπικό γενικό διακόπτη. Για τον καθαρισμό του στεγνωτηρίου δεν επιτρέπεται να χρησιμοποιείτε συσκευές υψηλής πίεσης ούτε δέσμη νερού.

⚠ Κίνδυνος πρόκλησης ζημιάς από σκληρά απορρυπαντικά και άλλα καυστικά προϊόντα.

Τα σκληρά απορρυπαντικά, τα καυστικά προϊόντα, τα καθαριστικά γυάλινων επιφανειών ή τα καθαριστικά γενικής χρήσης μπορεί να καταστρέψουν πλαστικές επιφάνειες και άλλα μέρη της συσκευής. Καθαρίστε το στεγνωτήριο με ένα απαλό υγρό καθαρισμού ή με σαπουνόνερο και ένα μαλακό πανί.

- Καθαρίστε γύρω-γύρω το λάστιχο στεγανοποίησης στην εσωτερική πλευρά της πόρτας με υγρό πανί.
- Μετά το στέγνωμα κολληρισμένων ρούχων, καθαρίστε τον κάδο του στεγνωτηρίου με ένα μαλακό, υγρό πανί.
- Στεγνώστε με μαλακό πανί όλα τα μέρη που καθαρίσατε.
- Προαιρετικά μπορείτε να καθαρίσετε τα ανοξείδωτα μέρη (π.χ. τον κάδο) με ένα κατάλληλο καθαριστικό για ανοξείδωτα μέταλλα.

Στην πίσω πλευρά του στεγνωτηρίου υπάρχει ένα άνοιγμα αναρρόφησης αέρα.

Το άνοιγμα αναρρόφησης αέρα δεν επιτρέπεται σε καμία περίπτωση να είναι κλειστό ή να καλύπτεται από αντικείμενα.

Διατηρείτε το περιβάλλον του στεγνωτηρίου, και ιδιαίτερα την περιοχή αναρρόφησης αέρα, καθαρό από χνούδια.

Χρήσιμη συμβουλή: Το σετ καθαρισμού της Miele διατίθεται στα εξαρτήματα για τον αποτελεσματικό και ήπιο καθαρισμό του στεγνωτηρίου.

Επιπλέον ετήσιος καθαρισμός

Το Miele Service ή εκπαιδευμένο τεχνικό προσωπικό πρέπει να ελέγχει **μία φορά ετησίως** τον συνολικό εσωτερικό χώρο του στεγνωτηρίου και τον αγωγό εξαγωγής αέρα για τυχόν συσσωρευμένα χνούδια και να τα απομακρύνει, εφόσον απαιτείται. Στα στεγνωτήρια με ηλεκτρική θέρμανση θα πρέπει επιπλέον να ελέγχονται από το Miele Service η σερπαντίνα θέρμανσης και ο θάλαμος θέρμανσης. Στα στεγνωτήρια με θέρμανση αερίου πρέπει να ελέγχονται ο καυστήρας και ο χώρος καυστήρα.

Συντήρηση των σαρωτών σε στεγνωτήριο με έλεγχο υπολειπόμενης υγρασίας (ROP)

Τα στεγνωτήρια με έλεγχο υπολειπόμενης υγρασίας (ROP) περιλαμβάνουν σαρωτές με ψήκτρες, οι οποίοι απαιτούνται για την ανίχνευση της υπολειπόμενης υγρασίας. Καθώς οι ψήκτρες υπόκεινται σε φθορά, οι σαρωτές πρέπει να αντικαθίστανται τακτικά από το Miele Service ή από εκπαιδευμένους ειδικούς. Το κατάλληλο κιτ συντήρησης διατίθεται ξεχωριστά από τη Miele.

Η Miele συνιστά τη συντήρηση των σαρωτών ανά διαστήματα 4 ετών.

Τι πρέπει να κάνετε, όταν... . .

Βοήθεια για βλάβες

Τις περισσότερες απλές βλάβες ή ανωμαλίες μπορείτε να τις αντιμετωπίσετε μόνοι σας. Σε πολλές περιπτώσεις εξοικονομείτε χρόνο και χρήμα, επειδή δεν χρειάζεται να καλέσετε το Miele Service. Η ανάλυση που ακολουθεί θα σας βοηθήσει να εντοπίσετε την αιτία της ανωμαλίας και να τη διορθώσετε. Να έχετε όμως πάντα υπόψη σας ότι:

⚠ Οι επισκευές σε ηλεκτρικές συσκευές επιτρέπεται να γίνονται μόνο από ειδικούς τεχνίτες. Εξαιτίας λανθασμένων επισκευών μπορεί να προκύψουν σημαντικοί κίνδυνοι για τον χειριστή.

Βοήθεια για βλάβες

| Μήνυμα | Αιτία και διόρθωση |
|---|--|
| Η οθόνη παραμένει σκοτεινή | Το στεγνωτήριο δεν έχει ρεύμα. ■ Ελέγχετε το φως του καλωδίου, τον κεντρικό διακόπτη και τις ασφάλειες (στο χώρο εγκατάστασης). |
| Το σύμβολο // εμφανίζεται στην ένδειξη χρόνου μετά την ενεργοποίηση του στεγνωτηρίου. Το πλήκτρο αφής Start/Stop πάλλεται. | Το τρέχον πρόγραμμα στεγνώματος έχει διακοπεί με διακοπή της παροχής ενέργειας ή με περιστροφή του επιλογέα προγραμμάτων στη θέση ⏻. ■ Πατήστε το πλήκτρο αφής Start/Stop που πάλλεται. Το πρόγραμμα στεγνώματος που διακόπηκε συνεχίζεται. |
| Πρόβλημα | Αιτία και διόρθωση |
| Η απόδοση του στεγνωτηρίου μειώνεται. | Το φίλτρο χνουδιών στο στεγνωτήριο είναι βρώμικο. ■ Ελέγξτε το φίλτρο χνουδιών του στεγνωτηρίου για ρύπανση και καθαρίστε το φίλτρο χνουδιών. |
| | Μη επαρκής αερισμός ■ Βεβαιωθείτε ότι το άνοιγμα απορρόφησης αέρα και ο αγωγός εξαγωγής αέρα του στεγνωτηρίου δεν είναι κλειστά και δεν καλύπτονται από αντικείμενα. |
| | Πολύ υψηλή θερμοκρασία περιβάλλοντος (>40°C) ■ Φροντίστε ώστε να αερίζεται επαρκώς ο χώρος τοποθέτησης. ■ Συνδέστε το στεγνωτήριο σε εξωτερικό αγωγό εισαγωγής και εξαγωγής αέρα. |
| Τα ελαφριά ρούχα κολλάνε στις τρύπες του κάδου κατά το στέγνωμα. | Ελαφρά υφάσματα, όπως σεντόνια ή λεπτά υφάσματα και πετσέτες, μπορούν να κολλήσουν στις τρύπες του κάδου λόγω της πίεσης ροής του αέρα, αν δεν έχει ενεργοποιηθεί ο χρονισμός του ανεμιστήρα. ■ Αγγίξτε το πλήκτρο αφής ⏻. Ενεργοποιείται ο χρονισμός ανεμιστήρα. Τα ελαφριά υφάσματα πέφτουν τώρα από τις τρύπες του κάδου. |
| Η διαδικασία στεγνώματος διαρκεί πάρα πολύ ή μπορεί κιόλας να διακοπεί. | Θα σας ζητηθεί να καθαρίσετε την περιοχή των αεραγωγών. ■ Ελέγξτε όλες τις πιθανές αιτίες, όπως περιγράφονται παρακάτω. |
| | Το φίλτρο χνουδιών έχει βουλώσει από χνούδια. |

| Πρόβλημα | Αιτία και διόρθωση |
|---|---|
| | <ul style="list-style-type: none"> ■ Αφαιρέστε τα χνούδια. <p>Η περιοχή του αεραγωγού είναι π.χ. βουλωμένη με τρίχες και χνούδια.</p> <ul style="list-style-type: none"> ■ Καθαρίστε την περιοχή του αεραγωγού. ■ Για να καθαρίσετε την περιοχή του αεραγωγού κάτω από την περιοχή πλήρωσης, αφαιρέστε το κάλυμμα στην περιοχή πλήρωσης. <p>Ο αγωγός εξαερισμού ή το στόμιό του έχει βουλώσει π.χ. από τρίχες και χνούδια.</p> <ul style="list-style-type: none"> ■ Ελέγξτε και καθαρίστε όλα τα μέρη του αγωγού εξαερισμού (π.χ. σωλήνας τοίχου, εξωτερικό πλέγμα, καμπύλες ή λυγισμένα σημεία κ.λπ.). <p>Η παροχή αέρα δεν επαρκεί, επειδή π.χ. ο χώρος τοποθέτησης είναι πολύ μικρός.</p> <ul style="list-style-type: none"> ■ Κατά το στέγνωμα ανοίγετε μια πόρτα ή ένα παράθυρο για να εισέρχεται αέρας. <p>Τα ρούχα δεν στύφτηκαν αρκετά.</p> <ul style="list-style-type: none"> ■ Την επόμενη φορά στύψτε τα ρούχα στο πλυντήριο με υψηλότερη ταχύτητα περιστροφής. <p>Το στεγνωτήριο είναι υπερφορτωμένο.</p> <ul style="list-style-type: none"> ■ Λάβετε υπόψη τη μέγιστη ποσότητα φορτίου ανά πρόγραμμα στεγνώματος. <p>Λόγω των μεταλλικών φερμουάρ, η περιεκτικότητα των ρούχων σε υγρασία δεν μπορεί να προσδιοριστεί επακριβώς.</p> <ul style="list-style-type: none"> ■ Την επόμενη φορά ανοίξτε τα φερμουάρ. ■ Αν το πρόβλημα προκύψει ξανά, στο μέλλον στεγνώνετε τα ρούχα με φερμουάρ μεγάλου μήκους μόνο στο πρόγραμμα ζεστού αέρα. |
| Στον κάδο σχηματίζεται νερό συμπύκνωσης. | <p>Το στεγνωτήριο έχει εγκατασταθεί με σύνδεση σε πολλαπλή εξαγωγή αέρα.</p> <ul style="list-style-type: none"> ■ Το στεγνωτήριο μπορεί να εγκατασταθεί στον συλλεκτήριο αγωγό μόνο με βαλβίδα αντεπιστροφής. ■ Ελέγχετε τακτικά τη βαλβίδα αντεπιστροφής για πιθανή βλάβη και αντικαταστήστε την, αν χρειάζεται. |

Μη ικανοποιητικό αποτέλεσμα στεγνώματος

| Πρόβλημα | Αιτία και διόρθωση |
|---|---|
| Τα ρούχα δεν έχουν στεγνώσει καλά. | <p>Τοποθετήσατε στον κάδο ρούχα διαφορετικά ως προς την ποιότητα.</p> <ul style="list-style-type: none"> ■ Στεγνώστε συμπληρωματικά στο πρόγραμμα <i>Πρόγραμμα χρόνου ζεστό</i>. |

Τι πρέπει να κάνετε, όταν... . .

| Πρόβλημα | Αιτία και διόρθωση |
|--|---|
| Τα ρούχα ή τα μαξιλάρια με γέμιση από φτερά δημιουργούν μια δυσάρεστη μυρωδιά με το στέγνωμα. | <p>Τα ρούχα πλύθηκαν με πολύ λίγο απορρυπαντικό. Τα φτερά όταν θερμανθούν, έχουν την ιδιότητα να αναπτύσσουν τη δική τους μυρωδιά.</p> <ul style="list-style-type: none">■ Ρούχα: κατά το πλύσιμο χρησιμοποιείτε αρκετό απορρυπαντικό■ Μαξιλάρια: τα αφήνετε να αεριστούν έξω από το στεγνωτήριο |
| Τα ρούχα από συνθετικές ίνες έχουν μετά το στέγνωμα στατικό ηλεκτρισμό. | <p>Τα συνθετικά ρούχα έχουν την τάση να αποκτούν εύκολα στατικό ηλεκτρισμό.</p> <ul style="list-style-type: none">■ Για να μειωθεί ο στατικός ηλεκτρισμός των ρούχων, στο επόμενο πλύσιμο προσθέτετε μαλακτικό στο τελευταίο ξέβγαλμά τους. |
| Κατά το στέγνωμα βγαίνουν χνούδια. | <p>Τα χνούδια που έχουν δημιουργηθεί κατά κύριο λόγο από το τρίψιμο των ρούχων όταν φοριούνται ή εν μέρει κατά το πλύσιμο των υφασμάτων, πέφτουν. Η καταπόνηση των ρούχων μέσα στο στεγνωτήριο είναι ελάχιστη. Τυχόν χνούδια που δημιουργούνται, συλλέγονται από το φίλτρο χνουδιών και μπορούν να αφαιρεθούν εύκολα.</p> <ul style="list-style-type: none">■ Βλέπε κεφάλαιο «Καθαρισμός και φροντίδα». |

Επικοινωνία σε περίπτωση βλάβης

Για να επισκευαστούν οι βλάβες στη συσκευή σας, τις οποίες δεν μπορείτε να διορθώσετε μόνοι σας, απευθυνθείτε στο κατάστημα από το οποίο αγοράσατε τη συσκευή ή στο Miele Service.

Στην τελευταία σελίδα του παρόντος βιβλίου, θα βρείτε τα τηλέφωνα με τα οποία μπορείτε να επικοινωνήσετε για θέματα Service.

Όταν πρόκειται να καλέσετε το συνεργείο του Miele Service, θα χρειαστεί να αναφέρετε τον τύπο και τον αριθμό της συσκευής σας. Τα δύο αυτά στοιχεία, θα βρείτε στην πινακίδα τύπου.

Εγκατάσταση

Προϋποθέσεις εγκατάστασης

⚠ Τραυματισμοί ή υλικές ζημιές λόγω λανθασμένης τοποθέτησης.

Η λανθασμένη τοποθέτηση του στεγνωτηρίου μπορεί να οδηγήσει σε τραυματισμούς ή υλικές ζημιές.

Το στεγνωτήριο μπορεί να τοποθετηθεί και να τεθεί σε λειτουργία μόνο από τεχνικό service της Miele ή εξουσιοδοτημένο εμπορικό συνεργάτη.

- ▶ Κατά τη διάρκεια της εγκατάστασης ή της συντήρησης πρέπει να φοράτε κατάλληλα μέσα ατομικής προστασίας.
- ▶ Το στεγνωτήριο πρέπει να τοποθετηθεί σε συμμόρφωση με τους ισχύοντες κανονισμούς και τα ισχύοντα πρότυπα.
- ▶ Το στεγνωτήριο πρέπει να λειτουργεί πάντα μόνο σε επαρκώς αεριζόμενους χώρους χωρίς τον κίνδυνο δημιουργίας παγετού.
- ▶ Το στεγνωτήριο δεν πρέπει να τοποθετείται πίσω από πόρτα που κλείνει ή πίσω από συρόμενη πόρτα. Η μέγιστη γωνία ανοίγματος της πόρτας του στεγνωτηρίου δεν πρέπει να περιορίζεται από αντικείμενα ή πόρτες. Η πόρτα του στεγνωτηρίου πρέπει να μπορεί να ανοίγει τελείως και απεριόριστα οποιαδήποτε στιγμή.

Γενικοί όροι λειτουργίας

Το παρόν στεγνωτήριο προορίζεται αποκλειστικά για χρήση σε επαγγελματικούς χώρους και πρέπει να λειτουργεί μόνο σε εσωτερικό χώρο.

Το στεγνωτήριο δεν πρέπει να τοποθετείται σε χώρους που απειλούνται από πολύ χαμηλές θερμοκρασίες.

Ανάλογα με την κατασκευή του τόπου τοποθέτησης μπορεί να προκληθεί μετάδοση ήχων ή δονήσεων.

Χρήσιμη συμβουλή: Σε περίπτωση υψηλών απαιτήσεων ηχομόνωσης καλέστε έναν ειδικό να εκτιμήσει τον χώρο εγκατάστασης ως προς την ηχομόνωση.

Μεταφορά στεγνωτηρίου

⚠ Κίνδυνος τραυματισμού λόγω ανατροπής του στεγνωτηρίου.

Κατά τη μεταφορά του στεγνωτηρίου υπάρχει κίνδυνος ανατροπής.

Το στεγνωτήριο πρέπει να μεταφερθεί μόνο σε παλέτα μεταφοράς.

Η μεταφορά πρέπει πάντα να πραγματοποιείται με κατάλληλα μέσα μεταφοράς.

- Μεταφέρετε το στεγνωτήριο στον χώρο τοποθέτησης με ανυψωτικό όχημα.
- Αφαιρέστε τη συσκευασία για τη μεταφορά στον χώρο τοποθέτησης.

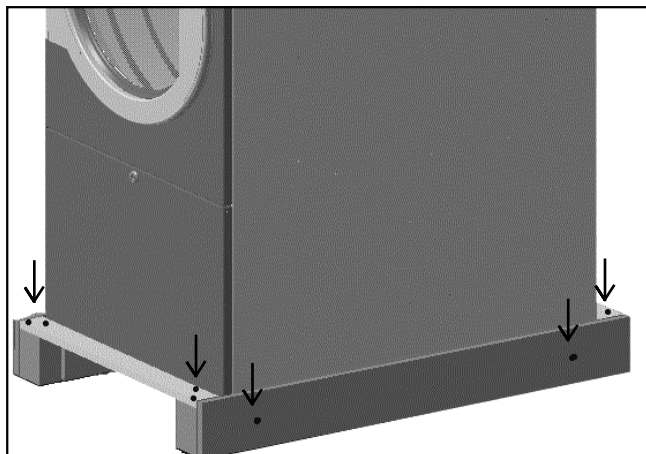

- Ξεβιδώνετε τις βίδες (Torx T 20 και T 30) από την ξύλινη επένδυση.
- Αφαιρέστε τις από την ξύλινη επένδυση.
- Ανυψώστε το στεγνωτήριο με ένα ανυψωτικό όχημα.
- Τοποθετήστε τα ποδαράκια στήριξης που βρίσκονται στη συσκευασία (4 τεμάχια)

Τοποθέτηση στεγνωτηρίου

- Τοποθετήστε το στεγνωτήριο πάνω σε μια εντελώς επίπεδη, οριζόντια και σταθερή επιφάνεια, η οποία αντέχει στην αναφερόμενη επιβάρυνση δαπέδου.

Η επιβάρυνση δαπέδου που προκαλείται από το στεγνωτήριο επιδρά ως σημειακή επιβάρυνση στην περιοχή όπου βρίσκονται τα ποδαράκια της συσκευής στον χώρο τοποθέτησης. Δεν χρειάζεται κάποια επιπλέον βάση. Τυχόν ανωμαλίες του δαπέδου θα πρέπει, ωστόσο, να εξομαλυνθούν.

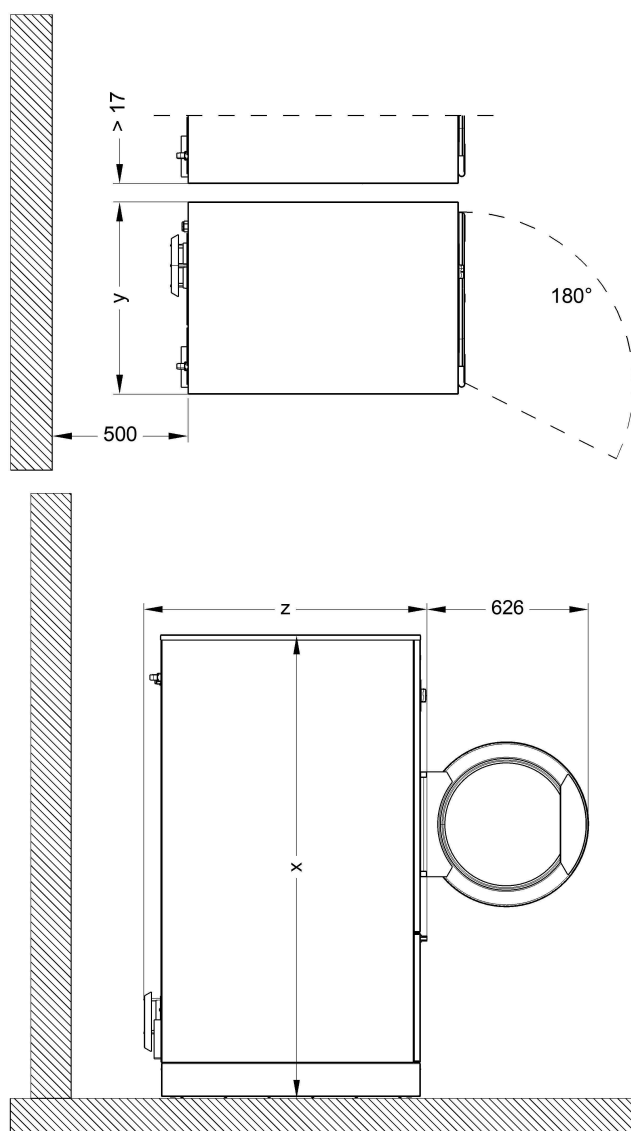

| | PDR 516 SL |
|----------|-------------------|
| x | 1.800 mm |
| y | 710 mm |
| z | 1.090 mm |

Εγκατάσταση

- Για την εξασφάλιση της επαρκούς παροχής αέρα στη συσκευή και τη διευκόλυνση της μεταγενέστερης συντήρησης πρέπει να διαμορφώσετε πίσω από τη συσκευή έναν διάδρομο συντήρησης πλάτους τουλάχιστον 500 mm και να τον διατηρείτε πάντα προσβάσιμο. Οι αναφερόμενες αποστάσεις από τον τοίχο δεν επιτρέπεται να είναι μικρότερες από τις οριακές τιμές.
- Το στεγνωτήριο πρέπει να ευθυγραμμιστεί και να τοποθετηθεί σε μία επίπεδη επιφάνεια. Ευθυγραμμίζετε οριζόντια το στεγνωτήριο, ρυθμίζοντας τα βιδωτά πόδια. Μετά την ευθυγράμμιση, βιδώστε σφικτά τα παξιμάδια με ένα κατσαβίδι στη λαμαρίνα πυθμένα.

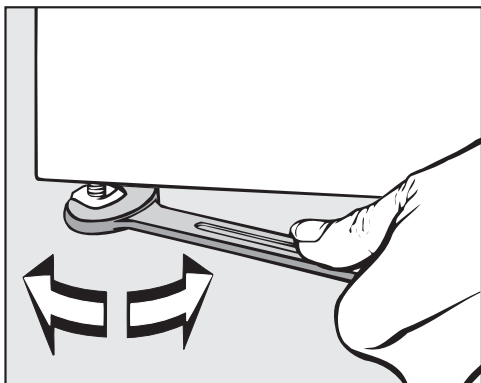

Χρήσιμη συμβουλή: Για τη σωστή ευθυγράμμιση χρησιμοποιήστε ένα αλφάδι.

- Τα θερμαινόμενα στεγνωτήρια ή τα στεγνωτήρια που τοποθετούνται πάνω σε βάση ή προορίζονται για υπεράκτια χρήση, πρέπει μετά την τοποθέτηση να στερεώνονται υποχρεωτικά στο δάπεδο με μεταλλικά στηρίγματα δαπέδου.

⚠ Κίνδυνος εκροής αερίου για στεγνωτήρια με θέρμανση αερίου λόγω μη στερέωσης στο δάπεδο.

Η ακούσια μετατόπιση του στεγνωτηρίου με θέρμανση αερίου μπορεί να προξενήσει ζημιά στον αγωγό αερίου και να προκληθεί εκροή αερίου.

Μετά την τοποθέτηση στερεώνετε πάντα το στεγνωτήριο με θέρμανση αερίου με τη βοήθεια των κατάλληλων υλικών στερέωσης.

Ηλεκτρολογική σύνδεση

⚠ Κίνδυνος λόγω ακατάλληλης ηλεκτρικής σύνδεσης.

Οι ακατάλληλες εργασίες εγκατάστασης μπορεί να προκαλέσουν εκτεταμένες υλικές ζημιές και σοβαρούς τραυματισμούς ή θάνατο.

Όλες οι εργασίες που αφορούν την ηλεκτρική σύνδεση, επιτρέπεται να γίνονται μόνο από εξουσιοδοτημένο ή εγκεκριμένο ηλεκτρολόγο.

Πρέπει να τηρούνται οι προδιαγραφές του προτύπου IEC 60364-4-41 ή οι τοπικές προδιαγραφές για την ηλεκτρική εγκατάσταση.

Τα στοιχεία της απαιτούμενης ηλεκτρικής τάσης σύνδεσης, της κατανάλωση ενέργειας και των προδιαγραφών για την ηλεκτρική ασφάλεια αναγράφονται στην πινακίδα τύπου του στεγνωτηρίου. Πριν από την εκτέλεση της ηλεκτρολογικής σύνδεσης, βεβαιωθείτε ότι η τάση σύνδεσης συμφωνεί με τις τιμές τάσης που αναγράφονται στην πινακίδα τύπου.

Αν οι τιμές τάσης διαφέρουν, υπάρχει κίνδυνος πρόκλησης ζημιάς στο στεγνωτήριο από υπερβολική ηλεκτρική τάση σύνδεσης.

Αν στην πινακίδα τύπου αναγράφονται διάφορες τιμές τάσης, μπορεί να γίνει στο στεγνωτήριο η ανάλογη ρύθμιση μετατροπής για σύνδεση στην αντίστοιχη τάση εισόδου. Η μετατροπή αυτή επιτρέπεται να γίνει μόνο από το Miele Service ή από εξουσιοδοτημένο εμπορικό αντιπρόσωπο. Για τη μετατροπή πρέπει να ληφθούν υπόψη οι οδηγίες καλωδίωσης στο ηλεκτρολογικό σχέδιο.

Το στεγνωτήριο μπορεί να συνδεθεί είτε μέσω σταθερής σύνδεσης είτε μέσω ρευματολήπτη κατά IEC 60309-1. Για τη σταθερή σύνδεση πρέπει να υπάρχει στον χώρο τοποθέτησης διάταξη ολοπολικής αποσύνδεσης από το δίκτυο.

Ως διάταξη αποσύνδεσης από το δίκτυο θεωρούνται οι διακόπτες με άνοιγμα επαφής μεγαλύτερο από 3 mm. Σε αυτούς συμπεριλαμβάνονται π.χ. μικροαυτόματοι διακόπτες ισχύος, ασφάλειες και ρελέ (IEC/EN 60947).

Η διάταξη αποσύνδεσης από το δίκτυο (συμπεριλαμβανομένου του ρευματολήπτη) πρέπει να διαθέτει προστασία από ακούσια και μη εξουσιοδοτημένη ενεργοποίηση, αν δεν είναι δυνατή η επιτήρηση μιας μόνιμης διακοπής της τροφοδοσίας ενέργειας από κάθε σημείο πρόσβασης.

Χρήσιμη συμβουλή: Το στεγνωτήριο θα πρέπει κατά προτίμηση να συνδεθεί μέσω ρευματοληπτών, έτσι ώστε να μπορούν να διεξάγονται ευκολότερα οι έλεγχοι ηλεκτρικής ασφάλειας (π.χ. κατά τη διάρκεια συντήρησης ή σέρβις).

► Δεν επιτρέπεται η εγκατάσταση διατάξεων που απενεργοποιούν αυτόματα το στεγνωτήριο (π.χ. χρονοδιακόπτες).

► Για να αυξηθεί η ασφάλεια, πρέπει να συνδεθεί πριν από τη συσκευή ένας διακόπτης προστασίας διαρροής ρεύματος RCD τύπου B. Η εγκατάσταση πρέπει να πραγματοποιείται επί τόπου από τον ιδιοκτήτη/υπεύθυνο λειτουργίας.

⚠ Δυνατός θόρυβος και κίνδυνος πρόκλησης ζημιάς λόγω λανθασμένης σύνδεσης φάσης στο στεγνωτήριο με αντλία θερμότητας.

Μια λανθασμένη θέση φάσης έχει ως αποτέλεσμα τον δυνατό θόρυβο σε στεγνωτήρια με αντλία θερμότητας και μπορεί να προκαλέσει ζημιά στον συμπιεστή.

Προσέξτε κατά την ηλεκτρική σύνδεση ενός στεγνωτηρίου με αντλία θερμότητας τη σωστή θέση φάσης σύμφωνα με το ηλεκτρολογικό σχέδιο.

Εγκατάσταση

Εγκατάσταση μοντέλων με ηλεκτρική θέρμανση και με θέρμανση αερίου

Παροχή αέρα/εξαγωγή αέρα

Το στεγνωτήριο επιτρέπεται να λειτουργεί μόνο, εφόσον έχει συνδεθεί κατάλληλος αγωγός εξαγωγής αέρα και διασφαλίζεται επαρκής εξαερισμός του χώρου.

Σιγαστήρας (πρόσθετο εξάρτημα Miele)

Δεν επιτρέπεται η χρήση σιγαστήρων για αγωγούς εξαγωγής αέρα στους οποίους λειτουργούν πλυντήρια ρούχων ή σιδερωτήρια με φυσικό αέριο. Η στεγανότητα του σιγαστήρα κατατάσσεται κατά DIN EN 13180 στην κατηγορία B.

Σε περίπτωση στεγνωτηρίου με φυσικό αέριο απαιτείται για ολόκληρη την εγκατάσταση εξαερισμού μία άδεια του κατάλληλου τεχνικού. Δεν επιτρέπεται να συνδέσετε περισσότερα στεγνωτήρια σε έναν σιγαστήρα. Αν το στεγνωτήριο είναι συνδεδεμένο σε έναν συγκεντρωτικό αγωγό, η εγκατάσταση του σιγαστήρα πραγματοποιείται ακριβώς πίσω από το στόμιο εξαερισμού του στεγνωτηρίου. Το προστατευτικό διάφραγμα τοποθετείται τότε προς την κατεύθυνση της ροής αέρα πίσω από τον σιγαστήρα.

Προσδιορίστε το συνολικό μήκος και τη διάμετρο του αγωγού εισαγωγής αέρα ή εξαγωγής αέρα

Το μήκος του απαιτούμενου αγωγού καθώς και ο αριθμός και το σχήμα των λυγισμένων σημείων καθορίζονται σε κάθε περίπτωση από τις συνθήκες του χώρου εγκατάστασης. Για να αποφευχθεί η μείωση της ισχύος του αέρα, θα πρέπει ο αγωγός να είναι όσο το δυνατόν πιο κοντός, και η μετατόπιση του αγωγού σε γωνίες θα πρέπει κατά το δυνατό να αποφεύγεται.

Για την εγκατάσταση μπορεί να χρησιμοποιηθεί αγωγός με στρογγυλή ή τετράγωνη διατομή από εύκαμπτο σωλήνα ή σωλήνα από λαμαρίνα.

Αν το στεγνωτήριο έχει συνδεθεί σε κεντρική παροχή αέρα, τότε το συνολικό μήκος σωλήνα υπολογίζεται από το σύνολο του αγωγού εξαγωγής ή εισαγωγής αέρα. Το μέγιστο μήκος σωλήνα εισαγωγής αέρα δεν θα πρέπει να υπερβαίνει το μισό του συνολικού μήκους του σωλήνα.

 Κίνδυνος πυρκαγιάς όταν χρησιμοποιούνται εύφλεκτα υλικά.

Ο αγωγός εξαγωγής αέρα δεν πρέπει να αποτελείται από εύφλεκτα υλικά.

Να χρησιμοποιείτε αποκλειστικά μη εύφλεκτα υλικά για το σωλήνα εξαγωγής αέρα.

Σε αγωγούς εξαγωγής αέρα που ανεβαίνουν προς τα πάνω πρέπει να υπάρχει στην κατώτατη θέση μια εξαγωγή συμπυκνώματος. Το συμπύκνωμα πρέπει να αποστραγγίζεται μέσω ενός δίσκου συλλογής νερού ή μιας αποχέτευσης δαπέδου.

Εάν πολλές συσκευές εκκενώνονται μέσω ενός συγκεντρωτικού αγωγού, πρέπει να εγκατασταθεί ένα προστατευτικό διάφραγμα αντεπιστροφής (βαλβίδα αντεπιστροφής) για κάθε μεμονωμένη συσκευή.

Για τη διευκόλυνση του καθαρισμού του σωλήνα αργότερα θα πρέπει να τοποθετηθούν κλαπέτα καθαρισμού στις καμπύλες.

Ο αγωγός εξαγωγής αέρα στο χώρο εγκατάστασης και το στόμιο εξαγωγής στον ελεύθερο χώρο πρέπει να ελέγχονται τακτικά για τυχόν συσσώρευση κνουδιών και αν είναι απαραίτητο να καθαρίζονται.

Μήκη σωλήνων αντικατάστασης

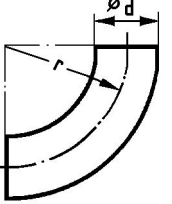
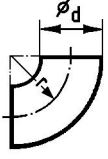
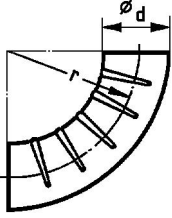
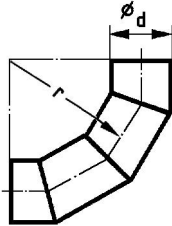
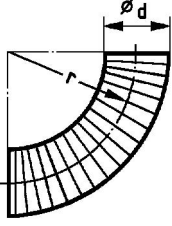
| Τεμάχιο σύνδεσης | Τύποι | PDR 516 SL | |
|---|--|----------------------|----------------|
|  | Γωνία σωλήνα 90° | $r = 2d$ | 1,1 m |
| | Γωνία σωλήνα 45° | $r = 2d$ | 0,7 m |
|  | Γωνία σωλήνα 90° | $r = d$ | 1,9 m |
| | Γωνία σωλήνα 45° | $r = d$ | 1,1 m |
|  | Εύκαμπτος σωλήνας 90° | $r = 2d$ | 3,2 m |
| | Εύκαμπτος σωλήνας 45° | $r = 2d$ | 2,0 m |
|  | Γωνία σωλήνα 90° με τμήματα (3 ραφές συγκόλλησης) | $r = 2d$ | 1,2 m |
|  | Καμπύλη 90° εύκαμπτου σωλήνα Westerflex | $r = 2d$ $r = 4d$ | 1,2 m 0,9 m |
| | Καμπύλη 45° εύκαμπτου σωλήνα Westerflex | $r = 2d$ $r = 4d$ | 1,0 m 0,8 m |
| | Προστατευτικό διάφραγμα αντεπιστροφής | | 5,5 m |

Μέγιστο επιτρεπόμενο συνολικό μήκος σωλήνα

| Εσωτερική ελάχιστη διάμετρος σωλήνα (λαμαρινένιοι σωλήνες) | PDR 516 |
|--|---|
| 150 mm | 10 m |
| 180 mm | 27 m |
| 200 mm | 48 m |
| Επιτρεπόμενη αντίστροφη πίεση στον αγωγό εξαγωγής αέρα ή στον αγωγό καυσαερίων EL: θέρμανση με ρεύμα G: θέρμανση με αέριο | EL: 350 Pa G: 290 Pa |

Κατά τη σύνδεση του αγωγού εξαγωγής αέρα στο στόμιο εξαγωγής αέρα μιας συσκευής θα πρέπει να προσέξετε, ώστε η σύνδεση να είναι άψογη και αεροστεγής.

Εγκατάσταση

Στην περίπτωση περίπλοκων σωληνώσεων με πολλές καμπύλες ή/και με επιπλέον εξαρτήματα ή στην περίπτωση σύνδεσης περισσότερων συσκευών σε έναν συγκεντρωτικό αγωγό, συνιστάται λεπτομερής υπολογισμός των στοιχείων του δικτύου σωλήνων από εξειδικευμένη υπηρεσία σχεδιασμού ή εξειδικευμένο τεχνικό.

Ο αγωγός εξαγωγής αέρα δεν επιτρέπεται να επικοινωνεί με άλλο αγωγό εξαερισμού από καύσεις αερίων, κάρβουνου ή πετρελαίου. Ο ζεστός υγρός αέρας πρέπει να οδηγείται από τη συντομότερη οδό προς τα έξω ή προς έναν κατάλληλο αγωγό εξαερισμού. Ο αγωγός εξαγωγής αέρα πρέπει να τοποθετηθεί με τρόπο τέτοιο που να βελτιστοποιεί τη ροή. Χρησιμοποιείτε κατά το δυνατόν λίγες καμπύλες, κοντούς αγωγούς, σωστά διαμορφωμένες και ελεγμένες ως προς τη στεγανότητα συνδέσεις και μεταβατικές διασυνδέσεις. Φίλτρα και πλέγματα απαγορεύεται να τοποθετούνται στον αγωγό εξαγωγής αέρα.

Η άκρη ενός αγωγού εξαγωγής αέρα που βγαίνει σε εξωτερικό χώρο πρέπει να προστατεύεται από τις καιρικές συνθήκες, π.χ. με καμπύλη 90° που να οδηγείται προς τα κάτω.

⚠ Κατά τη λειτουργία του στεγνωτηρίου ο χώρος πρέπει να αερίζεται επαρκώς.

Άνοιγμα εξαερισμού χώρου με αναρρόφηση αέρα από τον χώρο τοποθέτησης

Η ελάχιστη διάσταση για το άνοιγμα εξαερισμού εξαρτάται από τη διατομή του σωλήνα εξερχόμενου αέρα.

Αν το στεγνωτήριο έχει συνδεθεί σε κεντρική παροχή αέρα, τότε δεν απαιτούνται κατά κανόνα επιπρόσθετα ανοίγματα αερισμού.

| Σωλήνας εξαγωγής αέρα | | | Ελάχιστη διάσταση για το άνοιγμα εξαερισμού | | |
|-----------------------|--------|---------------------|---|--------|--------|
| ⊘ | □ | A | A | ⊘ | □ |
| 150 mm | - | 177 cm ² | 531 cm ² | 260 mm | 230 mm |
| - | 150 mm | 225 cm ² | 675 cm ² | 295 mm | 260 mm |
| 180 mm | - | 254 cm ² | 762 cm ² | 315 mm | 280 mm |
| - | 180 mm | 324 cm ² | 972 cm ² | 355 mm | 315 mm |
| 200 mm | - | 314 cm ² | 942 cm ² | 350 mm | 310 mm |
| - | 200 mm | 400 cm ² | 1200 cm ² | 395 mm | 350 mm |
| 220 mm | - | 380 cm ² | 1140 cm ² | 381 mm | 377 mm |
| - | 220 mm | 484 cm ² | 1452 cm ² | 430 mm | 382 mm |
| 250 mm | - | 491 cm ² | 1473 cm ² | 435 mm | 385 mm |
| - | 250 mm | 625 cm ² | 1875 cm ² | 490 mm | 435 mm |
| 300 mm | - | 707 cm ² | 2121 cm ² | 520 mm | 460 mm |
| - | 300 mm | 900 cm ² | 2700 cm ² | 590 mm | 520 mm |

Σύνδεση αερίου (μόνο για μοντέλα με θέρμανση αερίου)

Η σύνδεση αερίου επιτρέπεται να πραγματοποιηθεί μόνο από εγκεκριμένο εγκαταστάτη με τήρηση των εθνικών κανονισμών και προδιαγραφών.

Λόγω του ελάχιστου ρυθμού ροής δεν επιτρέπεται η χρήση συνδέσμου παροχής αερίου για την αναφερόμενη θερμική ισχύ.

Η θέρμανση αερίου είναι ρυθμισμένη εργοστασιακά, όπως αναγράφεται στο αυτοκόλλητο τεχνικών χαρακτηριστικών στην πίσω πλευρά της συσκευής.

Σε περίπτωση μεταβολής της κατηγορίας αερίου θα πρέπει να ζητήσετε ένα σετ μετατροπής από το Miele Service. Πρέπει να παράσχετε πληροφορίες σχετικά με τον τύπο συσκευής, τον αριθμό συσκευής, καθώς και την κατηγορία αερίου, την ομάδα αερίου, την πίεση σύνδεσης αερίου και τη χώρα χρήσης. Αυτή η μεταβολή της κατηγορίας αερίου επιτρέπεται να πραγματοποιηθεί μόνο από εξουσιοδοτημένο τεχνικό.

Αυτό το στεγνωτήριο είναι κατάλληλο για χρήση με φυσικό αέριο E και H με πρόσμιξη υδρογόνου έως και 20 %.

Για να γίνει αυτό, το στεγνωτήριο πρέπει να ρυθμιστεί στις ρυθμίσεις για φυσικό αέριο E, H.

Προληπτικά μέτρα σε περίπτωση οσμής αερίου

- Σβήστε αμέσως όλες τις φλόγες.
- Κλείστε αμέσως την τοπική βαλβίδα διακοπής παροχής αερίου, τη διάταξη διακοπής παροχής αερίου στον μετρητή αερίου ή την κεντρική διάταξη διακοπής παροχής αερίου.
- Ανοίξτε αμέσως όλα τα παράθυρα και τις πόρτες.
- Μην ανάψετε ελεύθερες φλόγες (π.χ. σπίρτο ή αναπτήρα).
- Μην καπνίζετε.
- Σε καμία περίπτωση μην εισέρχεστε με ανοικτή φλόγα σε χώρους όπου υπάρχει αισθητή οσμή αερίου.
- Μην κάνετε καμία ενέργεια που μπορεί να προκαλέσει ηλεκτρικές σπίθες (π.χ. μην αφαιρείτε ηλεκτρικά βύσματα τραβώντας τα ή μην χρησιμοποιείτε ηλεκτρικούς διακόπτες και κουδούνια).
- Αν δεν μπορείτε να εντοπίσετε την αιτία διαρροής αερίου, ενώ είναι κλειστές όλες οι βαλβίδες αερίου, καλέστε αμέσως την αρμόδια επιχείρηση παροχής αερίου.

Αν πρόκειται να χρησιμοποιήσουν τη συσκευή και άλλα άτομα, πρέπει να έχουν πρόσβαση σε αυτό το σημαντικό ενημερωτικό υλικό με τα προληπτικά μέτρα ή/και θα πρέπει να ενημερωθούν σχετικά.

Η σύνδεση αερίου επιτρέπεται να πραγματοποιηθεί μόνο από εγκεκριμένο εγκαταστάτη με τήρηση των εθνικών κανονισμών και προδιαγραφών.

Κατά την εγκατάσταση πρέπει να τηρούνται οι τεχνικοί κανόνες για εγκαταστάσεις αερίου καθώς και οι εθνικοί και τοπικοί κανονισμοί δόμησης, οι κανονισμοί της πυροσβεστικής υπηρεσίας και οι προδιαγραφές της αρμόδιας εταιρείας παροχής αερίου.

Κατά τον σχεδιασμό ενός συστήματος θερμαινόμενου με αέριο, επικοινωνήστε με την αρμόδια εταιρεία παροχής αερίου και τον πάροχο υπηρεσιών καθαρισμού καπνοδόχων της περιοχής σας.

Χώρος τοποθέτησης

Τα στεγνωτήρια που λειτουργούν με αέριο **δεν** επιτρέπεται να τοποθετηθούν στον ίδιο χώρο μαζί με άλλες συσκευές καθαρισμού τροφοδοτούμενες με υλικά που περιέχουν χλωροφθοράνθρακες ή τετραχλωροαιθυλένιο. Οι εξερχόμενοι ατμοί διαλύονται κατά την καύση σε υδροχλωρικό οξύ και έτσι μπορεί να έχουν δυσάρεστες συνέπειες στα ρούχα και τη συσκευή. Κατά την τοποθέτηση σε ξεχωριστούς χώρους δεν επιτρέπεται να γίνεται ανανέωση του αέρα.

Χώροι στους οποίους υπάρχουν εστίες θέρμανσης, πρέπει να αερίζονται επαρκώς. Κάθε συσκευή που θερμαίνεται με αέριο πρέπει θεωρείται εστία θέρμανσης (ανεξάρτητα από τον ρυθμό ροής του αερίου).

Κατά την τοποθέτηση υπογείως συσκευών που θερμαίνονται με υγραέριο ο χειριστής της εγκατάστασης πρέπει να φροντίσει για τις αναγκαίες υποχρεωτικές εγκαταστάσεις εξαερισμού σύμφωνα με τους "Τεχνικούς κανόνες για υγραέριο".

Ο εξαερισμός του χώρου είναι άριστος, όταν δεν εμφανίζεται υποπίεση κατά την καύση όλων των εστιών θέρμανσης, ακόμη και όταν τα καυσαερίά τους απορροφώνται μηχανικά. Από αυτό εξασφαλίζεται, ότι υπάρχει άριστη καύση του αερίου και μια ολοκληρωτική εξαγωγή των καυσαερίων.

Τα ανοίγματα εξαερισμού δεν πρέπει να κλείνουν.

Εγκατάσταση

⚠ Πριν από την ολοκλήρωση των εργασιών αρχικής λειτουργίας, συντήρησης, μετατροπής και επισκευής, πρέπει να ελέγξετε τη στεγανότητα όλων των μερών διέλευσης αερίου, από τη χειροκίνητη βαλβίδα παροχής ως το ακροφύσιο καυστήρα.
Πρέπει να προσέξετε ιδιαίτερα τα στόμια μέτρησης στη βαλβίδα αερίου. Αυτός ο έλεγχος πρέπει να γίνεται όταν ο καυστήρας λειτουργεί και όταν βρίσκεται εκτός λειτουργίας.

► Συνιστάται η τοποθέτηση στον χώρο εγκατάστασης ενός θερμικού συστήματος διακοπής παροχής.

► Αν οι συσκευές που θερμαίνονται με αέριο είναι γενικά προσβάσιμες, τότε πρέπει να ελεγχθεί επιπλέον, αν θα πρέπει να τοποθετηθεί ένας διακόπτης ροής αερίου.

Παροχή αερίου

Απαιτούμενη ποσότητα ροής

| Τύπος συσκευής | Ονομαστική θερμική επιβάρυνση (Hi) | Φυσικό αέριο (LL) | Φυσικό αέριο (E) | Υγραέριο |
|----------------|------------------------------------|------------------------|------------------------|-----------|
| PDR 516 | 18 kW | 2,22 m ³ /h | 1,90 m ³ /h | 1,42 kg/h |

Η τιμή σύνδεσης βασίζεται στις παρακάτω θερμικές τιμές χρήσης:

Φυσικό αέριο LL (G 25): 29,25 MJ/m³ (Hi)

Φυσικό αέριο E (G 20): 34,02 MJ/m³ (Hi)

Υγραέριο (G 30): 45,65 MJ/m³ (Hi)

Φυσικό αέριο

| | Μήκος του αγωγού αερίου (φυσικό αέριο) | | | | | | |
|-------------------|--|------------------------|------------------------|------------------------|------------------------|------------------------|------------------------|
| | 3 m | 5 m | 10 m | 20 m | 30 m | 50 m | 100 m |
| Εσωτερική διατομή | Μέγιστη ποσότητα ροής | | | | | | |
| ¾" (20 mm) | 4,7 m ³ /h | 3,7 m ³ /h | 2,6 m ³ /h | 1,6 m ³ /h | 1,1 m ³ /h | 0,7 m ³ /h | 0,3 m ³ /h |
| 1" (25 mm) | 8,6 m ³ /h | 6,9 m ³ /h | 4,8 m ³ /h | 3,1 m ³ /h | 2,4 m ³ /h | 1,9 m ³ /h | 0,9 m ³ /h |
| 1 ¼" (32 mm) | 16,0 m ³ /h | 12,4 m ³ /h | 8,7 m ³ /h | 6,2 m ³ /h | 5,0 m ³ /h | 3,8 m ³ /h | 2,4 m ³ /h |
| 1 ½" (40 mm) | 26,5 m ³ /h | 20,5 m ³ /h | 14,5 m ³ /h | 10,3 m ³ /h | 8,4 m ³ /h | 6,5 m ³ /h | 4,0 m ³ /h |
| 2" (50 mm) | 60,0 m ³ /h | 47,0 m ³ /h | 33,0 m ³ /h | 23,0 m ³ /h | 19,0 m ³ /h | 15,0 m ³ /h | 10,0 m ³ /h |

Υγραέριο

| | Μήκος του αγωγού αερίου (υγραέριο) | | | |
|-------------------|------------------------------------|-----------|----------|----------|
| | 5 m | 10 m | 20 m | 50 m |
| Εσωτερική διατομή | Μέγιστη ποσότητα ροής | | | |
| 10 mm | 1,3 kg/h | 1,0 kg/h | - | - |
| 12 mm | 2,0 kg/h | 1,5 kg/h | 1,0 kg/h | - |
| 16 mm | 4,0 kg/h | 3,0 kg/h | 2,0 kg/h | 1,5 kg/h |
| 22 mm | 9,0 kg/h | 6,5 kg/h | 4,5 kg/h | 3,0 kg/h |
| 27 mm | - | 12,0 kg/h | 8,0 kg/h | 5,0 kg/h |

Αγωγοί εξαγωγής καυσαερίων

Τα στεγνωτήρια Miele με θέρμανση αερίου δεν διαθέτουν ασφάλεια ροής κατασκευαστικού τύπου B₂₂ με τουρμπίνα πίσω από το στοιχείο θέρμανσης.

- Τα μείγματα καυσαερίων-αέρα από στεγνωτήρια με θέρμανση αερίου πρέπει να βγαίνουν προς τα έξω μέσω κατάλληλης καμινάδας και της στέγης.

- Οι αγωγοί εξαγωγής αέρα και οι αγωγοί εξαγωγής καυσαερίων πρέπει να είναι όσο το δυνατόν πιο κοντοί. Οι αγωγοί εξαγωγής πρέπει να τοποθετούνται ανοδικά προς την καπνοδόχο εξαγωγής αέρα.
- Επιτρέπεται μόνο η χρήση υλικών ανθεκτικών στη θερμότητα και την κάπνα.
- Στην κατώτατη θέση του αγωγού εξαγωγής αέρα ή του αγωγού καυσαερίων πρέπει να τοποθετηθεί εξαγωγή συμπυκνώματος. Το συμπύκνωμα πρέπει να εξάγεται μέσω μιας λεκάνης συλλογής νερού ή μέσω ενός σιφονιού που προβλέπεται στην αντίστοιχη θέση. Στιγμιαία και πλέγματα απαγορεύεται να τοποθετούνται στον αγωγό. Ο αγωγός εξαγωγής αέρα ή ο αγωγός καυσαερίων πρέπει να τοποθετηθεί έτσι ώστε να είναι ανθεκτικός στην πίεση.

Οι τρέχουσες οδηγίες για την αδειοδότηση εγκαταστάσεων καυσαερίων για καυσαέρια με χαμηλές θερμοκρασίες πρέπει να ληφθούν υπόψη.

Εξαιρέσεις

1. Αν δεν είναι δυνατή η μεμονωμένη εξαγωγή αέρα, τότε πρέπει να λάβετε τα κατάλληλα μέτρα, ώστε το μείγμα καυσαερίων-αέρα της συσκευής να μην μπορεί να εισέλθει στον χώρο τοποθέτησης μέσω της εξαγωγής αέρα άλλων συσκευών (π.χ. μέσω ελασμάτων-οδηγών και με τρόπο τέτοιο που να βελτιστοποιεί τη ροή). Στην περίπτωση σύνδεσης με τρόπο που να βελτιστοποιεί τη ροή πρέπει να προσέξετε, ώστε να μην προκύπτει υπερβολική πίεση στην πλευρά που δεν χρησιμοποιείται. Οι συσκευές με τουρμπίνα δεν επιτρέπεται να συνδέονται στην ίδια καπνοδόχο εξαγωγής αέρα με τις συσκευές χωρίς τουρμπίνα.
2. Κατά την εξαγωγή του μείγματος καυσαερίων-αέρα μέσω του εξωτερικού τοίχου, δεν θα πρέπει να προκαλούνται κίνδυνοι ή αδικαιολόγητη επιβάρυνση.
3. Στην περίπτωση ενός συγκεντρωτικού αγωγού, οι μεμονωμένοι αγωγοί εξαγωγής αέρα των συσκευών πρέπει να εγκαθίστανται οριζόντια και με τρόπο που να βελτιστοποιεί τη ροή προς τον συγκεντρωτικό αγωγό. Η διατομή της καπνοδόχου εξαγωγής αέρα δεν επιτρέπεται να είναι μικρότερη από τη διατομή του συγκεντρωτικού αγωγού. Οι συγκεντρωτικοί αγωγοί πρέπει να διατηρηθούν όσο το δυνατόν πιο κοντοί και πρέπει να τοποθετηθούν ανοδικά προς την καπνοδόχο εξαγωγής αέρα. Στην κατώτατη θέση είναι απαραίτητη η εξαγωγή συμπυκνώματος.

Για όλες τις εξαιρέσεις, ιδιαίτερα για την εγκατάσταση συγκεντρωτικού αγωγού, πρέπει να ληφθεί ειδική άδεια από την κατά τόπο αρμόδια τεχνική υπηρεσία.

Διάμετρος και διατομή του αγωγού καυσαερίων

| Στεγνωτήρια | Στόμιο καυσαερίων Διάμετρος/Διατομή |
|-------------|--|
| PDR 5xx SL | 150 mm/176 cm ² |

Υποδείξεις σύνδεσης και μετατροπής

Οι εργασίες σύνδεσης και μετατροπής επιτρέπεται να διεξάγονται μόνο από το Miele Service ή από εξουσιοδοτημένο εμπορικό αντιπρόσωπο της Miele.

Το στεγνωτήριο είναι εργοστασιακά ρυθμισμένο σύμφωνα με τα τεχνικά στοιχεία αερίου που αναγράφονται στην πίσω πλευρά της συσκευής.

Εύκαμπτος σωλήνας αερίου

Για τη σύνδεση της συσκευής φυσικού αερίου πρέπει να χρησιμοποιηθεί ανοξείδωτος κυματοειδής μεταλλικός σωλήνας κατά DIN 3384. Εναλλακτικά, μπορεί να χρησιμοποιηθεί εύκαμπτος σωλήνας κατά DIN EN 16617 με συνδέσεις κατά DIN 3384.

Εγκατάσταση

Το μήκος του εύκαμπτου σωλήνα δεν πρέπει να υπερβαίνει τα 2 m. Κατά την επιλογή του εύκαμπτου σωλήνα πρέπει να ληφθεί επίσης υπόψη ο απαιτούμενος ρυθμός ροής καθώς και οι εκάστοτε ισχύοντες εθνικοί κανονισμοί.

Βασική σύνδεση

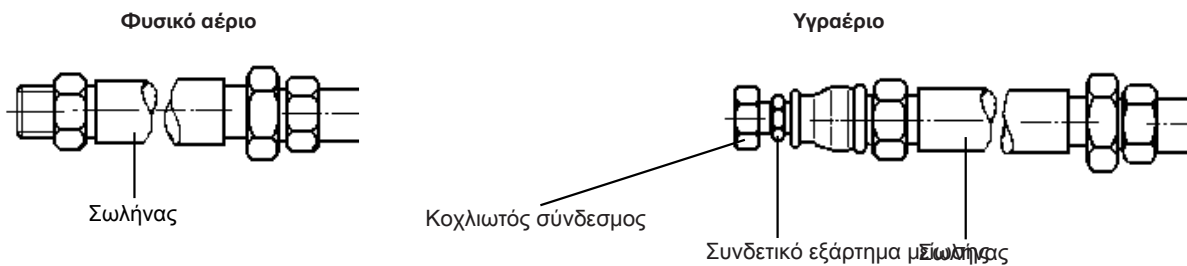

Βαλβίδα ρύθμισης αερίου

Για τη ρύθμιση της πίεσης ακροφυσίου πρέπει να βγάλετε το πλαστικό καπάκι επάνω. Κάτω από το πλαστικό καπάκι βρίσκεται μία βίδα σε ένα κλειδί Allen. Για να ρυθμίσετε την πίεση ακροφυσίου, αυτή η βίδα πρέπει να προσαρμοστεί με ένα ίσιο κατασαβίδι.

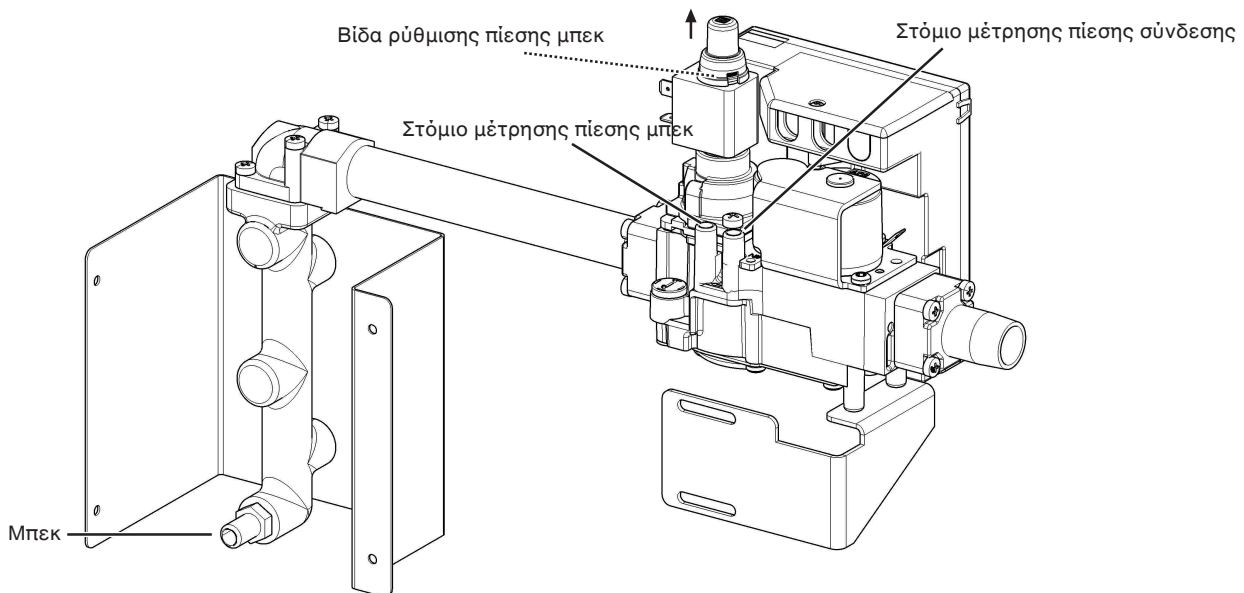

Τιμές πίεσης σύνδεσης αερίου

Αν για το φυσικό αέριο η πίεση σύνδεσης μειωθεί κάτω από 15 mbar (π.χ. λόγω πτώσης πίεσης στο δίκτυο παροχής), τότε πρέπει να ενημερωθεί η εταιρεία παροχής αερίου.

| Χώρα | Κατηγορία αερίου | Πίεση σύνδεσης φυσικού αερίου (mbar) | | | Πίεση σύνδεσης υγραερίου (mbar) | | | Πίεση σύνδεσης φωταερίου* (mbar) | | |
|------|----------------------|--------------------------------------|------------------|------------------|---------------------------------|------------------|------------------|----------------------------------|------------------|------------------|
| | | n _p | min _p | max _p | n _p | min _p | max _p | n _p | min _p | max _p |
| ΑΤ | I ² H3B/P | 20 | 17 | 25 | 50 | 42,5 | 57,5 | - | - | - |
| ΒΕ | I ² E(R)B | 20 | 17 | 25 | - | - | - | - | - | - |
| | | 25 | 20 | 30 | - | - | - | - | - | - |
| | I ³ P | - | - | - | 37 | 25 | 45 | - | - | - |
| ΒΓ | I ² H3B/P | 20 | 17 | 25 | 29 | 25 | 35 | - | - | - |

Εγκατάσταση

| Χώρα | Κατηγορία αερίου | Πίεση σύνδεσης φυσικού αερίου (mbar) | | | Πίεση σύνδεσης υγραερίου (mbar) | | | Πίεση σύνδεσης φωταερίου* (mbar) | | |
|------|--------------------------|--------------------------------------|----------|----------|---------------------------------|----------|----------|----------------------------------|----------|----------|
| | | n ρ | min ρ | max ρ | n ρ | min ρ | max ρ | n ρ | min ρ | max ρ |
| CH | I ² H3B/P | 20 | 17 | 25 | 50 | 42,5 | 57,5 | - | - | - |
| CY | I ² H3B/P | 20 | 17 | 25 | 29 | 25 | 35 | - | - | - |
| CZ | I ² H3B/P | 20 | 17 | 25 | 29 | 25 | 35 | - | - | - |
| DE | I ² ELL3B/P | 20 (E) | 17 (E) | 25 (E) | 50 | 42,5 | 57,5 | - | - | - |
| | | 20 (LL) | 18 (LL) | 25 (LL) | | | | | | |
| DK | III ^{1e2} H3B/P | 20 | 17 | 25 | 29 | 25 | 35 | 8 | 6 | 15 |
| EE | I ² H3B/P | 20 | 17 | 25 | 29 | 25 | 35 | - | - | - |
| ES | I ² H3P | 20 | 17 | 25 | 37 | 25 | 45 | - | - | - |
| FI | I ² H3B/P | 20 | 17 | 25 | 29 | 25 | 35 | - | - | - |
| FR | I ² Er | 20 | 17 | 25 | - | - | - | - | - | - |
| | | 25 | 20 | 30 | - | - | - | - | - | - |
| | I ³ P | - | - | - | 37 | 25 | 45 | - | - | - |
| GB | I ² H3P | 20 | 17 | 25 | 37 | 25 | 45 | - | - | - |
| GR | I ² H3B/P | 20 | 17 | 25 | 29 | 25 | 35 | - | - | - |
| HR | I ² H3B/P | 20 | 17 | 25 | 29 | 25 | 35 | - | - | - |
| HU | I ² H3B/P | 25 | 20 | 30 | 50 | 42,5 | 57,5 | - | - | - |
| IE | I ² H3P | 20 | 17 | 25 | 37 | 25 | 45 | - | - | - |
| IS | I ² H3P | 20 | 17 | 25 | 30 | 25 | 35 | - | - | - |
| IT | I ² H3B/P | 20 | 17 | 25 | 29 | 25 | 35 | - | - | - |
| LT | I ² H3B/P | 20 | 17 | 25 | 29 | 25 | 35 | - | - | - |
| LU | I ² E3B/P | 20 | 17 | 25 | 29 | 25 | 35 | - | - | - |
| LV | I ² H3B/P | 20 | 17 | 25 | 29 | 25 | 35 | - | - | - |
| MT | I ³ B/P | - | - | - | 29 | 25 | 35 | - | - | - |
| NL | I ² EK3B/P | 20 (E) | 17 (E) | 25 (E) | 29 | 25 | 35 | - | - | - |
| | | 25 (K) | 20 (K) | 30 (K) | | | | | | |
| | I ² L3B/P | 25 | 20 | 30 | 29 | 25 | 35 | - | - | - |
| NO | I ² H3B/P | 20 | 17 | 25 | 29 | 25 | 35 | - | - | - |
| PL | I ² E3P | 20 | 17 | 25 | 37 | 25 | 45 | - | - | - |
| PT | I ² H3P | 20 | 17 | 25 | 37 | 25 | 45 | - | - | - |

Εγκατάσταση

| Χώρα | Κατηγορία αερίου | Πίεση σύνδεσης φυσικού αερίου (mbar) | | | Πίεση σύνδεσης υγραερίου (mbar) | | | Πίεση σύνδεσης φωταερίου* (mbar) | | |
|------|----------------------|--------------------------------------|----------|----------|---------------------------------|----------|----------|----------------------------------|----------|----------|
| | | n ρ | min ρ | max ρ | n ρ | min ρ | max ρ | n ρ | min ρ | max ρ |
| RO | I ² H3B/P | 20 | 17 | 25 | 29 | 25 | 35 | - | - | - |
| SE | I ² H3B/P | 20 | 17 | 25 | 29 | 25 | 35 | - | - | - |
| SI | I ² H3B/P | 20 | 17 | 25 | 29 | 25 | 35 | - | - | - |
| SK | I ² H3B/P | 20 | 17 | 25 | 29 | 25 | 35 | - | - | - |
| TR | I ² H3B/P | 20 | 17 | 25 | 29 | 25 | 35 | - | - | - |

* Μόνο για τη Δανία

Τιμές ρύθμισης αερίου

| Μοντέλο | Θερμική απόδοση | Διάμετρος μπεκ | Πίεση μπεκ σε mbar | | | | | |
|----------------------|-----------------|----------------|---|--------------------|--------------|--|--|-------------|
| | | | 2E/2H (AT, BE, CH, CY, CZ, DE, DK, EE, ES, FI, FR, GB, GR, HR, IE, IT, IS, LT, LV, NL, NO, PL, PT, RO, SE, SI, SK, TR) | 2LL/2L (DE, NL) | 2K** (NL) | 3B/P (AT, CH, CY, CZ, DE, DK, EE, FI, GR, HR, IT, LT, LV, NL, NO, RO, SE, SI, SK, TR) | 3P (BE, CH, ES, FR, GB, IE, IS, PL, PT) | 1e* (DK) |
| Φυσικό αέριο PDR 516 | 18 kW | 4,0 mm | 8,0 | 12,5 | 12,5 | - | - | - |
| Υγραέριο PDR 516 | 18 kW | 2,6 mm | - | - | - | 14,4 | 18,6 | - |
| Φωταέριο* PDR 516 | 18 kW | 6,9 mm | - | - | - | - | - | 5,0 |

* Μόνο για τη Δανία

** Μόνο για την Ολλανδία

Αυτό το στεγνωτήριο είναι κατάλληλο για χρήση με φυσικό αέριο E και H με πρόσμιξη υδρογόνου έως και 20 %.

Για να γίνει αυτό, το στεγνωτήριο πρέπει να ρυθμιστεί στις ρυθμίσεις για φυσικό αέριο E, H.

Εγκατάσταση μοντέλων με αντλία θερμότητας

Γενικοί όροι λειτουργίας

Αυτό το στεγνωτήριο με αντλία θερμότητας προορίζεται αποκλειστικά για χρήση σε επαγγελματικούς χώρους και πρέπει να λειτουργεί μόνο σε εσωτερικό χώρο.

Θερμοκρασία περιβάλλοντος για την βέλτιστη λειτουργία της αντλίας θερμότητας: +10 °C έως και +40 °C

Η θερμοκρασία περιβάλλοντος για το στεγνωτήριο με αντλία θερμότητας θα πρέπει να ανέρχεται τουλάχιστον σε 10 °C.

Σε περίπτωση χαμηλότερων θερμοκρασιών περιβάλλοντος, υφίσταται ο κίνδυνος να σχηματιστεί πάγος στο κάτω μέρος του συμπυκνωτή. Επίσης μπορεί να προκύψει απρόβλεπτα ο σχηματισμός συμπυκνώματος.

Ανάλογα με την κατασκευή του τόπου τοποθέτησης μπορεί να προκληθεί μετάδοση ήχων ή δονήσεων.

Χρήσιμη συμβουλή: Σε περίπτωση υψηλών απαιτήσεων ηχομόνωσης καλέστε έναν ειδικό να εκτιμήσει τον χώρο εγκατάστασης ως προς την ηχομόνωση.

Μεταφορά

Το στεγνωτήριο και η αντλία θερμότητας δεν πρέπει να μεταφέρονται χωρίς παλέτες μεταφοράς.

Η μεταφορά πρέπει να πραγματοποιείται πάντα με κατάλληλα μέσα μεταφοράς.

Η κλίση της αντλίας θερμότητας σε γωνία μεγαλύτερη από 30° θα πρέπει σε κάθε περίπτωση να αποφεύγεται.

Μετά από μία μεταφορά, η αντλία θερμότητας θα πρέπει να παραμείνει σε ακινησία για περίπου μία ώρα πριν τεθεί σε λειτουργία. Σε περίπτωση πολύ ισχυρών δονήσεων ή κλίσης της αντλίας σε γωνία μεγαλύτερη από τις 30° το απαιτούμενο χρονικό διάστημα παύσης μπορεί να φτάσει και έως τις 24 ώρες.

Για την τοποθέτησή τους στο προβλεπόμενο σημείο, το στεγνωτήριο και η αντλία θερμότητας θα πρέπει να ανυψωθούν από τις παλέτες μεταφοράς με κατάλληλο εξοπλισμό ανύψωσης.

Εάν η μονάδα της αντλίας θερμότητας κατά τη διάρκεια της μεταφοράς αποκτήσει κλίση **έως και 30° στο μέγιστο**, πρέπει μετά την τοποθέτηση να τηρηθεί ελάχιστος χρόνος παύσης λειτουργίας μιας ώρας προτού τεθεί και πάλι σε λειτουργία το στεγνωτήριο με αντλία θερμότητας.

Αν η μονάδα της αντλίας θερμότητας έχει γείρει **πάνω από 30°** ή έχει εκτεθεί σε δυνατές δονήσεις, τότε η φάση ηρεμίας πριν από τη θέση σε λειτουργία θα πρέπει να παραταθεί σε 24 ώρες.

Μετά τη μεταφορά και την τοποθέτηση απαιτείται χρόνος ηρεμίας τουλάχιστον μιας ώρας πριν το στεγνωτήριο να συνδεθεί στο ηλεκτρικό δίκτυο.

Εάν δεν είναι αρκετός ο χρόνος ηρεμίας πριν από τη θέση σε λειτουργία, μπορεί να προκληθούν ζημιές στην αντλία θερμότητας!

Άνοιγμα απορρόφησης αέρα

Η εισροή αέρα για τον θερμαντήρα νερού πραγματοποιείται μέσω του μπροστινού ανοίγματος απορρόφησης αέρα του στεγνωτηρίου και απορροφάται απευθείας από τον χώρο τοποθέτησης.

Εγκατάσταση

Στο άνοιγμα απορρόφησης αέρα του στεγνωτηρίου υπάρχει ένα φίλτρο χνουδιού το οποίο πρέπει να σκουπίζεται τακτικά με το χέρι.

Το άνοιγμα απορρόφησης αέρα πρέπει να μένει πάντα ελεύθερο και δεν πρέπει να καλύπτεται σε καμία περίπτωση!

Άνοιγμα εξαγωγής αέρα

Για το στεγνωτήριο με αντλία θερμότητας δεν απαιτείται χωριστός αγωγός εξαγωγής αέρα λόγω του κλειστού κυκλώματος αέρα.

Ο θερμός αέρας που εξέρχεται για την ψύξη του αέρα του συμπιεστή θερμαίνει τον αέρα περιβάλλοντος στο χώρο. Για αυτό το λόγο φροντίστε να υπάρχει επαρκής αερισμός στο χώρο π.χ. μέσω ανοιγμάτων αερισμού που δεν κλείνουν. Σε περίπτωση ανεπαρκούς αερισμού του χώρου παρατείνεται ο χρόνος στεγνώματος, με αποτέλεσμα να αυξάνονται και οι ενεργειακές ανάγκες του στεγνωτηρίου.

Το άνοιγμα εξαγωγής αέρα δεν πρέπει σε καμία περίπτωση να κλείνει ή να καλύπτεται από αντικείμενα!

Έξοδος συμπυκνώματος

Η αντλία θερμότητας αυτού του στεγνωτηρίου λειτουργεί σύμφωνα με την αρχή της συμπύκνωσης. Για το συμπύκνωμα που σχηματίζεται κατά το στέγνωμα πρέπει να τοποθετηθεί χωριστή, αεριζόμενη αποχέτευση δαπέδου στον χώρο τοποθέτησης.

Η έξοδος συμπυκνώματος βρίσκεται στην πίσω πλευρά του στεγνωτηρίου με αντλία θερμότητας και μπορεί μέσω σωλήνωσης με κλίση να οδηγηθεί στην αποχέτευση δαπέδου. Ταυτόχρονα πρέπει να διασφαλιστεί ότι το συμπύκνωμα δεν θα μπορεί να επιστρέψει στο εσωτερικό του στεγνωτηρίου.

Η εκροή συμπυκνωμάτων δεν πρέπει να ενσωματώνεται απευθείας σε κλειστό σύστημα λυμάτων.

Ο αέρας που εκρέει ταυτόχρονα με το συμπύκνωμα πρέπει να μπορεί να διαφεύγει από την εκροή συμπυκνωμάτων ελεύθερα και χωρίς να στενεύει.

⚠ Κίνδυνος ηλεκτροπληξίας και τραυματισμού από χρήση του στεγνωτηρίου χωρίς πλήρη εξωτερική επένδυση.

Αν έχει αφαιρεθεί η εξωτερική επένδυση, υπάρχει πρόσβαση σε εκτεθειμένα μέρη της συσκευής που είτε ρευματοδοτούνται, είτε περιστρέφονται.

Βεβαιωθείτε ότι μετά από την εγκατάσταση του στεγνωτηρίου όλα τα αφαιρούμενα μέρη της εξωτερικής επένδυσης έχουν επανατοποθετηθεί πλήρως.

Γι' αυτό το στεγνωτήριο ρούχων διατίθενται διάφορα πρόσθετα εξαρτήματα, τα οποία μπορείτε να αγοράσετε από τα καταστήματα πώλησης προϊόντων Miele ή από το τμήμα ανταλλακτικών της Miele.

► Η τοποθέτηση εξαρτημάτων, επιτρέπεται να γίνει, μόνον όταν αυτά φέρουν την σφραγίδα της Miele ή όταν η ίδια η εταιρεία επιτρέπει την τοποθέτησή τους. Αν χρησιμοποιήσετε εξαρτήματα άλλης μάρκας, χάνετε κάθε δικαίωμα να απαιτήσετε την προστασία και τα πλεονεκτήματα που περιέχονται μέσα στην εγγύηση.

Κουτί επικοινωνίας

Μέσω του προαιρετικού κουτιού επικοινωνίας μπορεί να συνδεθεί εξωτερικός υλικός εξοπλισμός (hardware) από τη Miele και άλλους προμηθευτές στη συσκευή Miele Professional. Εξωτερικός υλικός εξοπλισμός είναι π.χ. το σύστημα κερματοδέκτη, το σύστημα φορτίου αιχμής, ο αισθητήρας πίεσης ή ένα εξωτερικό κλαπέτο εξαγωγής αέρα.

Το κουτί επικοινωνίας τροφοδοτείται με τάση από τη συσκευή Miele Professional.

Το σετ που διατίθεται ξεχωριστά αποτελείται από το κουτί επικοινωνίας και τα σχετικά υλικά στήριξης για εύκολη εφαρμογή στη συσκευή ή και στον τοίχο.

APCL106

Μέσω της προαιρετικής μονάδας επικοινωνίας Miele, μπορεί να πραγματοποιηθεί σύνδεση δεδομένων μεταξύ της συσκευής Miele Professional και μιας συσκευής επεξεργασίας δεδομένων, κατά το πρότυπο Ethernet ή WLAN.

Η μονάδα επικοινωνίας μπαίνει στη διαθέσιμη θύρα επικοινωνίας μαζικής παραγωγής των συσκευών. Η μονάδα επικοινωνίας προσφέρει τη δυνατότητα έξυπνης επικοινωνίας μέσω της εφαρμογής με εξωτερικά συστήματα (π.χ. κεντρικά έξυπνα τερματικά σημεία πώλησης ή λύσεις πληρωμών). Επιπλέον, μπορούν να εκδοθούν λεπτομερείς πληροφορίες σχετικά με την κατάσταση της συσκευής και του προγράμματος.

Αυτή η μονάδα αποτελεί τη βάση της ενσύρματης επικοινωνίας με το Miele MOVE.

Δεν είναι δυνατή η σύνδεση της συσκευής με την εφαρμογή Miele@Home για οικιακή χρήση.

Η μονάδα επικοινωνίας προορίζεται αποκλειστικά για την επαγγελματική χρήση και τροφοδοτείται με τάση δικτύου απευθείας από τη συσκευή Miele Professional. Δεν απαιτείται επιπρόσθετη σύνδεση στο δίκτυο ρεύματος. Η θύρα επικοινωνίας Ethernet από τη μονάδα επικοινωνίας είναι συμβατή με τη SELV (πολύ χαμηλή τάση ασφαλείας) κατά EN 60950. Οι συνδεδεμένες εξωτερικές συσκευές πρέπει επίσης να είναι συμβατές με τη SELV.

Προστασία δεδομένων και ασφάλεια δεδομένων

Μόλις ενεργοποιήσετε τη λειτουργία δικτύωσης και συνδέσετε τη συσκευή σας στο Internet, η συσκευή σας στέλνει τα ακόλουθα δεδομένα στο Miele Cloud:

- Αριθμός κατασκευής συσκευής
- Τύπος συσκευής και τεχνικός εξοπλισμός
- Κατάσταση συσκευής
- Πληροφορίες για την έκδοση λογισμικού της συσκευής σας

Αρχικά τα δεδομένα αυτά δεν αντιστοιχίζονται σε συγκεκριμένο χρήστη και δεν αποθηκεύονται μόνιμα. Μόνο αφού συσχετίσετε τη συσκευή σας με έναν χρήστη, τα δεδομένα αποθηκεύονται μόνιμα και αντιστοιχίζονται σε συγκεκριμένο χρήστη. Η μεταφορά και η επεξεργασία των δεδομένων πραγματοποιούνται σύμφωνα με τα υψηλά πρότυπα ασφαλείας της Miele.

Πρόσθετα εξαρτήματα

Εργοστασιακή ρύθμιση παραμετροποίησης δικτύου

Μπορείτε να επαναφέρετε όλες τις ρυθμίσεις της μονάδας επικοινωνίας ή της ενσωματωμένης μονάδας WLAN στις εργοστασιακές ρυθμίσεις. Πραγματοποιήστε επαναφορά της διαμόρφωσης δικτύου, όταν θέλετε να απορρίψετε ή να πουλήσετε τη συσκευή σας ή να θέσετε σε λειτουργία μια μεταχειρισμένη συσκευή. Μόνο έτσι μπορείτε να διασφαλίσετε ότι έχετε διαγράψει όλα τα προσωπικά δεδομένα και ότι ο προκάτοχος δεν μπορεί πλέον να έχει πρόσβαση στη συσκευή σας.

Πνευματικά δικαιώματα και άδειες χρήσης

Για τον χειρισμό και τον έλεγχο της μονάδας επικοινωνίας, η Miele χρησιμοποιεί δικό της λογισμικό ή λογισμικό τρίτων, το οποίο δεν υπόκειται στους όρους της επονομαζόμενης άδειας χρήσης λογισμικού ανοιχτού κώδικα. Το συγκεκριμένο λογισμικό ή/και τα στοιχεία του προστατεύονται με δικαιώματα πνευματικής ιδιοκτησίας. Οφείλετε να σεβαστείτε τα πνευματικά δικαιώματα της Miele καθώς και των τρίτων παρόχων λογισμικού.

Επιπλέον, η συγκεκριμένη μονάδα επικοινωνίας περιέχει στοιχεία λογισμικού που διατίθενται υπό τους όρους της άδειας χρήσης λογισμικού ανοιχτού κώδικα. Μπορείτε να προβάλτε τοπικά μέσω της διεύθυνσης IP από το πρόγραμμα περιήγησης Web που χρησιμοποιείτε (<https://<ip address>/Licenses>) τα συμπεριλαμβανόμενα στοιχεία λογισμικού ανοιχτού κώδικα, καθώς και τις σχετικές ειδοποιήσεις για δικαιώματα πνευματικής ιδιοκτησίας, αντίγραφα των εκάστοτε ισχυόντων όρων της άδειας χρήσης και τυχόν περαιτέρω πληροφορίες. Οι πολιτικές ευθύνης και εγγύησης στο πλαίσιο των όρων άδειας λογισμικού ανοιχτού κώδικα, οι οποίες παρατίθενται στο συγκεκριμένο σημείο, ισχύουν αποκλειστικά σε σχέση με τους εκάστοτε κατόχους δικαιωμάτων.

Κερματοδέκτης

Όλα τα στεγνωτήρια μπορούν να εξοπλιστούν με το προαιρετικό κουτί επικοινωνίας με κερματοδέκτη (π.χ. για τη λειτουργία σε αυτοεξυπηρετούμενα πλυντήρια για το κοινό).

Ο απαραίτητος προγραμματισμός για τη σύνδεση επιτρέπεται να εκτελεστεί μόνο από το Miele Service ή από τους εξουσιοδοτημένους αντιπροσώπους της Miele. Για τη σύνδεση κερματοδέκτη δεν είναι απαραίτητη η εξωτερική παροχή ρεύματος.

Το κουτί νομισμάτων θα πρέπει να αδειάζει καθημερινά, για να αποφευχθεί η συσσώρευση κερμάτων ή μαρκών στο κουτί νομισμάτων.

Ένα υπερβολικά γεμάτο κουτί κερμάτων έχει ως συνέπεια τη δυσλειτουργία της συσκευής.

Γνήσια ανταλλακτικά και εξαρτήματα

Η Miele σας παρέχει εγγύηση παράδοσης για λειτουργικά ανταλλακτικά έως και για 15 χρόνια μετά τη διακοπή της παραγωγής της σειράς της συσκευής σας (αυτό δεν ισχύει για ψηφιακά προϊόντα ή προϊόντα για την τεκμηρίωση διαδικασιών). Επιπλέον, υπάρχει συχνά η δυνατότητα παράδοσης σημαντικών για τη λειτουργία γνήσιων ανταλλακτικών.

Χάρη στην υψηλή τους ποιότητα, οι συσκευές της Miele έχουν μεγάλη διάρκεια ζωής. Εάν κάποια στιγμή απαιτείται επισκευή, τα σημαντικά για τη λειτουργία ανταλλακτικά είναι διαθέσιμα για έως και 15 χρόνια μετά τη διακοπή παραγωγής της σειράς (αυτό δεν ισχύει για ψηφιακά προϊόντα ή προϊόντα για την τεκμηρίωση διαδικασιών).

Επικοινωνήστε με το Miele Service αν χρειάζεστε ανταλλακτικά και εξαρτήματα ή αν θέλετε να λάβετε εξατομικευμένες συμβουλές.

⚠ Κίνδυνος από εργασίες γενικής επισκευής από μη εξουσιοδοτημένο άτομο.
Οι εργασίες γενικής επισκευής επιτρέπεται να γίνονται μόνο από ειδικευμένο ηλεκτρολόγο που γνωρίζει και λαμβάνει υπόψη τους ισχύοντες κανόνες ασφαλείας.
Για τη γενική επισκευή, την τροποποίηση, τον έλεγχο και τη συντήρηση των ηλεκτρικών συσκευών πρέπει να λαμβάνονται υπόψη οι αντίστοιχες νομικές διατάξεις, τα μέτρα πρόληψης ατυχημάτων, καθώς και τα ισχύοντα πρότυπα.
Πριν από την εκτέλεση εργασιών συντήρησης και γενικής επισκευής, η συσκευή πρέπει να αποσυνδέεται απαραίτητα από όλα τα καλώδια από τα οποία διέρχεται τάση.

Τεχνικά χαρακτηριστικά

Τεχνικά χαρακτηριστικά

| | | PDR 51x SL |
|---|-------------------------------------|---|
| Ύψος | | 1.800 mm |
| Πλάτος | | 711 mm |
| Βάθος | | 1.075 mm |
| Βάθος με ανοιγμένη πόρτα | | 1.760 mm |
| Καθαρό βάρος | με αντλία θερμότητας | 193 kg |
| | Θέρμανση με ρεύμα | 146 kg |
| | Θέρμανση με αέριο | 150 kg |
| Χωρητικότητα κάδου | | PDR 511: 200 l PDR 516: 300 l |
| Μέγιστο φορτίο (στεγνά ρούχα) | | PDR 511: 11 kg PDR 516: 16 kg |
| | | |
| Τάση σύνδεσης | | βλ. πινακίδα τύπου |
| Ασφάλεια (στον χώρο τοποθέτησης) | | βλ. πινακίδα τύπου |
| Κατανάλωση ισχύος | | βλ. πινακίδα τύπου |
| Χορηγούμενα σήματα έγκρισης | | βλ. πινακίδα τύπου |
| Επιτρεπόμενη θερμοκρασία χώρου | PDR 511 (με αντλία θερμότητας) | 10-40°C |
| | PDR 516 (ηλεκτρικά θερμαινόμενο) | 2-40°C |
| | PDR 516 (θερμαινόμενο με αέριο) | 2-40°C |
| Μέγιστη επιβάρυνση δαπέδου κατά τη διάρκεια της λειτουργίας | με αντλία θερμότητας | 2052 N |
| | Θέρμανση με ρεύμα | 1664 N |
| | Θέρμανση με αέριο | 1704 N |
| Εφαρμογή προτύπων για την ασφάλεια των προϊόντων | | EN/IEC 60335-1, EN 50570, IEC 60335-2-11 |
| Στάθμη ηχητικής πίεσης, EN ISO 11204 | | < 70 dB (A) |
| Στάθμη ηχητικής ισχύος, EN ISO 9614-2 | | < 80 dB (A) |
| Ζώνη συχνότητας | | 2,4000–2,4835 GHz |
| Μέγιστη ισχύς εκπομπής | | < 100 mW |

Δήλωση συμμόρφωσης ΕΕ

Η Miele δηλώνει ότι οι τύποι στεγνωτηρίων PT016, PT017 και PT018 συμμορφώνονται με την οδηγία 2014/53/ΕΕ.

Το πλήρες κείμενο της δήλωσης συμμόρφωσης ΕΕ είναι διαθέσιμο στο Internet, στις διευθύνσεις που ακολουθούν:

- Στη διεύθυνση <https://www.miele.gr/p/commercial-tumble-dryers-1959.htm>, ενότητα Produkte (Προϊόντα), Download (Λήψη)
- Στη διεύθυνση <https://www.miele.gr/f/pro/gr/prof-manuals-5020.aspx>, με εισαγωγή της ονομασίας προϊόντος ή του αριθμού κατασκευής

ΟΙΚΙΑΚΕΣ ΣΥΣΚΕΥΕΣ

Πλυντήρια-στεγνωτήρια-σιδερωτήρια ρούχων, ηλεκτρικές σκούπες, πλυντήρια πιάτων, ψυγεία, οριζόντιοι καταψύκτες, συντηρητές κρασιών, κουζίνες, εστίες ηλεκτρικές ή αερίου, απορροφητήρες κουζίνας, φούρνοι μικροκυμάτων, φούρνοι ατμού, καφετιέρες.

ΕΠΙΠΛΑ ΚΟΥΖΙΝΑΣ

Συγκροτήματα επίπλων κουζίνας και όλοι οι τύποι εντοιχιζόμενων ηλεκτρικών συσκευών.

ΕΠΑΓΓΕΛΜΑΤΙΚΕΣ ΣΥΣΚΕΥΕΣ

Επαγγελματική φροντίδα ματισμού: πλυντήρια-στεγνωτήρια-σιδερωτήρια. Πλυντήρια πιάτων, πλυντήρια ποτηριών, ειδικά πλυντήρια για καθαρισμό και απολύμανση ιατροτεχνολογικών προϊόντων και σκευών εργαστηρίων.

ΑΘΗΝΑ
ΚΕΝΤΡΙΚΑ ΓΡΑΦΕΙΑ – ΕΚΘΕΣΗ
Λεωφόρος Κηφισίας 69
15124 Μαρούσι

Υποκ/μα Κύπρου:
MIELE GALLERY
Λεωφ. Γρίβα Διγενή 46
1080 Λευκωσία

801 222 4444 (αστική χρέωση πανελλαδικά)

210 679 4444 (από κινητό)

Fax: (+30) 210 679 4409

e-mail: miele@miele.gr

www.miele.gr

Τηλ.: (+357) 22 451 999

Service: 8000 2 999 (χωρίς χρέωση)

Fax: (+357) 22 451 909



Miele & Cie. KG
Carl-Miele-Straße 29, 33332 Gütersloh, Germany