

Instrucțiuni de utilizare Mașină de spălat cu uscător





Este **esențial** să citiți instrucțiunile de utilizare înainte de amplasare - instalare - punerea în funcțiune. Astfel vă protejați și evitați pagubele.

Cuprins

Contribuiți la protecția mediului înconjurător	5
Indicații de siguranță și avertizări	6
Utilizarea mașinii de spălat cu uscător	14
Panou de comandă	14
Mod de funcționare panou de comandă	15
Utilizarea aparatului	15
Legenda panoului de comandă	16
Prima punere în funcțiune	17
Miele@home	18
Configurarea Miele@home	19
Pornirea primului program de spălare	19
Spălarea și uscarea ecologică	21
SPĂLARE	22
1. Pregătirea rufelor	22
2. Încărcarea mașinii de spălat cu uscător	23
3. Selectarea programului	24
4. Administrarea detergentului	26
5. Pornirea programului	30
6. Terminarea programului/scoaterea rufelor.....	30
Centrifugare.....	31
Privire de ansamblu asupra programelor	33
Etapele de program	35
Detergent.....	37
Balsam de rufe, agent de menținere a formei, apret.....	37
USCARE	41
1. Pregătirea rufelor	41
2. Încărcarea mașinii de spălat cu uscător	42
3. Selectarea programului	42
4. Selectarea setărilor de program	43
4. Pornirea programului	44
6. Terminarea programului/scoaterea rufelor.....	44
Privire de ansamblu asupra programelor	45
Termo-centrifugare	47
SPĂLARE ȘI USCARE	48
1. Pregătirea rufelor	48
2. Încărcarea mașinii de spălat cu uscător	48
3. Selectarea programului	48
4. Selectarea setărilor de program	48
5. Administrarea detergentului	49
6. Pornirea/oprirea programului	49

După fiecare spălare sau uscare	49
Program clătirea scamelor	50
Modificarea etapelor de program	51
Modificare program (blocaj de siguranță pentru copii).....	51
Oprirea unui program	51
Adăugarea rufelor - AddLoad.....	52
Start întârziat/SmartStart	53
Start întârziat	53
Curățare și întreținere	55
Curățarea carcasei exterioare și a panoului frontal	55
Curățarea sertarului de administrare a detergentului	55
Curățarea cuvei	57
Curățarea filtrului din alimentarea cu apă.....	57
Ghid de rezolvare a problemelor	58
Nu puteți porni niciun program.....	58
Anularea programului și indicatorul luminos de eroare	59
Indicatorul luminos de eroare se aprinde la finalul programului.....	60
Simbol pe afișaj	61
Probleme generale la mașina de spălat cu uscător	62
Un rezultat de spălare nesatisfăcător.....	65
Un rezultat de spălare nesatisfăcător.....	66
Ușa nu se deschide.....	67
Deschiderea ușii în cazul înfundării scurgerii și/sau al unei întreruperi de tensiune.....	68
Serviciu Clienți	70
Contact în caz de defecțiuni.....	70
Garanție.....	70
Accesorii opționale.....	70
Baza de date EPREL	70
Instalare	71
Vedere frontală	71
Vedere din spate.....	72
Suprafața de amplasare	73
Transportul mașinii la locul de instalare.....	73
Demontarea elementelor de siguranță la transport	73
Remontarea elementelor de siguranță la transport	75
Încadrarea mașinii sub un blat continuu.....	75
Aducerea la nivel a mașinii de spălat cu uscător	76
Sistemul anti-inundație	77
Racordarea la alimentarea cu apă.....	78

Cuprins

Racordarea la sistemul de scurgere.....	80
Conectare la rețeaua electrică	81
Simbolurile etichetelor de îngrijire a rufelor	82
Date tehnice	83
Declarație de conformitate	84
Date privind consumul	85
Funcții programabile	86
Selectarea unei funcții programabile	86
Reglarea și salvarea funcției programabile.....	87
Ieșirea din nivelul de programare	87
<i>P11</i> Durata alarmei sonore	88
<i>P12</i> Alarmă sonoră	88
<i>P13</i> Tonul butoanelor	88
<i>P14</i> Cod PIN.....	88
<i>P22</i> Oprirea panoului de comandă.....	89
<i>P24</i> Memorie	89
<i>P28</i> Acțiune blândă	89
<i>P29</i> Reducerea temperaturii	90
<i>P32</i> Nivel maxim apă de clătire	90
<i>P33</i> Răcirea soluției de spălare.....	90
<i>P49</i> Presiune scăzută a apei	90
<i>P62</i> Luminozitate redusă afișaje.....	91
<i>P70</i> Grade de uscare bumbac.....	91
<i>P71</i> Grade de uscare întreținere ușoară	91
<i>P72</i> Prelungirea duratei de răcire.....	91
<i>P77</i> Inel protecție rufe.....	92
<i>P90</i> Ore de funcționare.....	92
<i>P97</i> Comandă de la distanță	92
<i>P98</i> SmartGrid.....	93
<i>P99</i> RemoteUpdate.....	93
<i>P00</i> Setare din fabrică	94
Dezactivarea WiFi.....	95
Drepturi de autor și licențe pentru modulul de comunicare	95
Produse de curățare și îngrijire	96
Detergent.....	96
Detergent special 	97
Agent de îngrijire a materialelor textile 	98
Aditiv 	98
Îngrijirea mașinii.....	98

Contribuiți la protecția mediului înconjurător

Aruncarea ambalajului

Ambalajul este folosit pentru manipulare și protejează aparatul împotriva deteriorării în timpul transportului. Ambalajul de transport și protecție a fost fabricat din materiale care nu dăunează mediului înconjurător la eliminarea ca deșeu și prin urmare pot fi reciclate.

Prin readucerea ambalajului în circuitul materialelor, contribuiți la economisirea materiilor prime. Utilizați opțiuni de colectare și returnare a materialelor reciclabile specifice fiecărui material. Distribuitorul Miele va prelua înapoi ambalajul de transport.

Aruncarea aparatului vechi

Echipamentele electrice și electronice vechi conțin adesea materiale valoroase. Acestea conțin însă și substanțe, amestecuri și componente necesare pentru funcționarea și siguranța aparatelor. Aceste substanțe, prin manevrare sau aruncare incorectă, pot reprezenta un risc pentru sănătatea oamenilor și mediul înconjurător. De aceea, nu aruncați niciodată vechiul aparat împreună cu gunoiul menajer.



Pentru predarea și valorificarea aparatelor electrice și electronice apălați la unitățile oficiale de colectare și livrare gratuită ale autorităților locale, reprezentanței sau companiei Miele. Aveți responsabilitatea legală de a șterge datele personale de pe aparatul pe care îl duceți la casat. Aveți responsabilitatea legală să eliminați în mod nedistructiv bateriile și acumulatorii vechi care nu sunt încastrate în dispozitiv, precum și lămpile care pot fi îndepărtate nedistructiv. Duceți-le la un punct de colectare adecvat unde pot fi predate gratuit. Asigurați-vă că aparatul vechi nu prezintă niciun pericol pentru copii în decursul perioadei de depozitare în vederea eliminării.

Indicații de siguranță și avertizări



► Este **esențial** să citiți aceste instrucțiuni.

Această mașină de spălat cu uscător corespunde prevederilor de siguranță prescrise. Utilizarea sa incorectă poate cauza, însă, accidentarea utilizatorilor și daune materiale.

Pentru a evita riscul de accidentare și avarierea aparatului, citiți aceste instrucțiuni cu atenție, înainte de a-l pune în funcțiune. Acestea conțin informații importante privind instalarea, siguranța, utilizarea și întreținerea aparatului. Astfel vă protejați și evitați pagubele.

Conform standardului IEC 60335-1, compania Miele vă sugerează în mod explicit să citiți și să urmați capitolul privind instalarea mașinii de spălat cu uscător, precum și indicațiile de siguranță și avertizările.

Compania Miele nu își asumă nici o răspundere pentru pagubele produse în urma nerespectării acestor indicații.

Păstrați aceste instrucțiuni de utilizare și transmiteți-le mai departe eventualilor viitori proprietari.

Întrebuițare adecvată

► Acest aparat se utilizează în mediul casnic și în spații rezidențiale și de lucru asemănătoare.

► Mașina de spălat cu uscător trebuie folosită doar ca aparat electrocasnic, pentru

- spălarea articolelor pe ale căror etichete de îngrijire producătorul specifică faptul că pot fi spălate la mașină.
- uscarea articolelor spălate în apă, pe ale căror etichete de îngrijire producătorul specifică faptul că pot fi uscate în uscător.

Indicații de siguranță și avertizări

Orice altă întrebuințare este contraindicată. Compania Miele nu își asumă nici o răspundere pentru pagubele rezultate în urma utilizării necorespunzătoare sau incorecte a mașinii.

- ▶ Aparatul nu este adecvat pentru uz în aer liber.
- ▶ Acest aparat nu este destinat utilizării de către persoane cu dizabilități fizice, senzoriale sau mintale, ori fără experiență și cunoștințe de utilizare a aparatului, cu excepția cazului în care sunt supravegheate sau instruite în privința utilizării sale de către o persoană responsabilă.

Siguranța copiilor

- ▶ Nu le permiteți copiilor sub opt ani să se apropie de aparat, decât dacă îi supravegheați în permanență.
- ▶ Le puteți permite copiilor având cel puțin opt ani să folosească aparatul doar după ce le-ați explicat foarte clar modul de utilizare și după ce au învățat să îl folosească în siguranță. Ei trebuie să cunoască și să înțeleagă potențialele pericole ale unei utilizări incorecte.
- ▶ Copiii nu trebuie lăsați să curețe ori să întrețină aparatul fără a fi supravegheați.
- ▶ Supravegheați copiii care se află în apropierea aparatului. Nu le permiteți să se joace cu acesta.

Aspecte tehnice

- ▶ Înainte de a amplasa aparatul, verificați ca acesta să nu prezinte semne vizibile de avariere.
Nu amplasați și nu puneți în funcțiune un aparat avariata.
- ▶ Înainte de a conecta aparatul la rețeaua electrică, verificați ca datele de conectare (tensiune, putere și frecvență), trecute pe eticheta cu date tehnice, să corespundă instalației electrice din locuință. Dacă aveți nelămuriri, consultați un electrician calificat.

Indicații de siguranță și avertizări

▶ Siguranța electrică a aparatului poate fi garantată doar dacă acesta este legat la un conductor de protecție instalat conform prevederilor relevante.

Este foarte important ca această cerință fundamentală de protecție să fie verificată și, în cazul în care aveți nelămuriri, apălați la un electrician calificat să verifice instalația clădirii.

Compania Miele nu își asumă nici o răspundere pentru consecințele unei legări la pământare inexistente sau neadecvate.

▶ Din motive de siguranță, nu utilizați prelungitoare, prize mobile multiple sau alte echipamente similare (pericol de incendiu prin supraîncălzire).

▶ Efectuarea reparațiilor neautorizate poate atrage după sine pericole neprevăzute pentru utilizator, pentru care producătorul nu își asumă nici o răspundere. Lucrările de reparare pot fi efectuate doar de către personal autorizat de compania Miele; în caz contrar încetează orice drepturi de garanție pentru pagubele ulterioare.

▶ Respectați instrucțiunile din capitolul „Instalare” precum și din capitolul „Date tehnice”.

▶ Accesibilitatea ștecărului trebuie asigurată în permanență, pentru ca aparatul să poată fi deconectat de la alimentarea cu energie electrică de la rețea.

▶ În timpul lucrărilor de reparare, întreținere și curățare, aparatul trebuie deconectat de la rețeaua electrică, acesta fiind complet deconectat doar atunci când:

- ștecărul aparatului este scos din priză sau
- siguranța principală este decuplată sau
- siguranța fuzibilă este complet deșurubată.

▶ Mașina de spălat trebuie conectată la alimentarea cu apă exclusiv cu ajutorul un set de furtunuri noi. Seturile de furtunuri vechi nu pot fi refolosite. Verificați seturile de furtunuri la intervale regulate. Astfel le puteți înlocui la timp, pentru a preveni daunele provocate de apă.

Indicații de siguranță și avertizări

- ▶ Mașina este proiectată să funcționeze la o presiune de alimentare a apei între 100 kPa și 1.000 kPa.
- ▶ Componentele defecte trebuie înlocuite doar cu piese de schimb originale marca Miele. Doar în aceste condiții Miele poate garanta siguranța utilizării aparatului.
- ▶ În cazul deteriorării cablului de alimentare, acesta trebuie înlocuit de către un electrician autorizat de compania Miele, pentru a proteja utilizatorii de pericole.
- ▶ Acest aparat nu poate fi utilizat în instalații mobile (de ex. ambarcațiuni).
- ▶ Orice modificare adusă aparatului trebuie efectuată cu autorizarea expresă din partea companiei Miele.
- ▶ Este posibilă funcționarea temporară sau permanentă pe un sistem de alimentare cu energie autosuficient sau nesincron de rețea (cum ar fi rețele insulare, sisteme de rezervă). Condiția prealabilă pentru funcționare este ca sistemul de alimentare cu energie să respecte cerințele EN 50160 sau unul comparabil.
Măsurile de protecție prevăzute în instalația casei și în acest produs Miele trebuie asigurate, de asemenea, în ceea ce privește funcția și modul de funcționare a acestora în operare autonomă sau în funcționare nesincronă a rețelei sau trebuie înlocuite cu măsuri echivalente în instalare. Așa cum este descris, de exemplu, în publicația curentă a VDE-AR-E 2510-2.
- ▶ Dacă mașina de spălat cu uscător este supusă unor reparații de către persoane neautorizate și nu de către personal autorizat de compania Miele, i se va anula garanția.

Indicații de siguranță și avertizări

Utilizare corectă

- ▶ Nu amplasați mașina de spălat cu uscător în încăperi cu temperaturi sub limita de îngheț. Furtunurile înghețate pot plesni sau crăpa, iar buna funcționare a unității electronice poate fi afectată la temperaturi sub limita de îngheț.
- ▶ Înainte de punerea în funcțiune a mașinii, înlăturați barele de transport din partea posterioară a mașinii (consultați capitolul „Instalare” secțiunea „Demontarea barelor de transport”). În timpul centrifugării, șuruburile de siguranță pentru transport nedemontate pot afecta atât mașina cât și mobilierul/aparatele adiacente.
- ▶ Închideți robinetul de apă dacă mașina urmează să nu fie folosită o perioadă mai lungă de timp (de ex. în timpul concediului), mai ales dacă nu există o scurgere în podea în imediata sa apropiere.
- ▶ Pericol de inundare! Dacă agățați furtunul de evacuare de o chiuvetă, verificați ca apa să se scurgă suficient de repede din chiuvetă. Asigurați-vă că furtunul de evacuare este bine fixat și nu alunecă. Forța apei evacuate poate disloca furtunul neasigurat.
- ▶ Asigurați-vă că în mașina de spălat nu ajung nici un fel de obiecte străine (de ex. cuie, ace, monede, agrafe), împreună cu rufe. Acestea pot deteriora componentele mașinii (de ex. cuva, tamburul). La rândul lor, componentele deteriorate pot duce la deteriorarea rufelor.
- ▶ Verificați ca printre rufe să nu rămână recipiente de dozare (de ex. săculeți, bile etc.) înainte de pornirea programului de uscare. Acestea se pot topi în timpul programului de uscare, deteriorând atât mașina, cât și rufe.
- ▶ Pericol de arsuri ca urmare a temperaturilor ridicate. Clapeta din metal aflată în interior pe ușa de sticlă este fierbinte după uscare. Deschideți larg ușa după uscare. Nu atingeți clapeta din metal.

Indicații de siguranță și avertizări

- ▶ Folosiți balsam de rufe și produse similare conform instrucțiunilor de pe ambalajele produselor.
- ▶ Dacă se administrează cantitatea corectă de detergent, mașina nu trebuie detartrată. Dacă totuși se formează depuneri ample de calcar în mașină, astfel încât este necesară îndepărtarea lor, utilizați agenți anti-calcar necorozivi speciali. Acești agenți speciali anti-calcar sunt disponibili la reprezentanța sau Serviciul de asistență tehnică Miele. Respectați cu strictețe instrucțiunile de pe ambalajul agentului anti-calcar.
- ▶ Pentru a preveni riscul de incendiu, este **interzisă** uscarea următoarelor articole în uscător:
 - articole nespălate;
 - articole care nu au fost curățate temeinic și care au rămas murdare de ulei, grăsimi sau alte resturi (de ex. rufele de bucătărie și cosmetică cu resturi de ulei, grăsimi, cremă, loțiuni, etc.). Dacă articolele nu au fost curățate temeinic, există pericolul ca acestea să se aprindă atunci când sunt încălzite, chiar și după ce au fost scoase din mașină, la finalul programului;
 - articole tratate cu agenți de curățare inflamabili, sau care conțin resturi de acetonă, alcool, benzină, gazolină, agenți de îndepărtare a petelor, terebentină, ceară, agenți de îndepărtare a cerii sau alte substanțe chimice (de ex. mopuri, cârpe de șters pe jos);
 - articole pătate cu spumă de păr, fixativ de păr, soluții de îndepărtare a lacului de unghii sau alte substanțe asemănătoare.

Spălați foarte bine rufele foarte murdare: asigurați-vă că folosiți suficient detergent și selectați o temperatură ridicată. Pentru a vă asigura că le-ați curățat temeinic, le puteți spăla de mai multe ori.

Indicații de siguranță și avertizări

- ▶ Pentru a preveni riscul de incendiu, este interzisă uscarea următoarelor materiale și articole în uscător:
 - articole care au fost curățate în prealabil cu substanțe chimice industriale (precum cele folosite în curățătorii chimice);
 - țesături care conțin mult cauciuc, cauciuc buretos sau materiale de consistență asemănătoare cauciucului. De exemplu, produse realizate din cauciuc spongios latex, căști de duș, materiale impermeabile, articole cauciucate și articole de îmbrăcăminte sau perne umplute cu cauciuc spongios;
 - articole umplute sau căptușite (de ex. perne, jachete). În cazul în care cusăturile acestora sunt desfăcute, căptușeala poate ieși în afară, cu riscul de a se aprinde în uscător.
- ▶ Folosiți doar coloranți specificați de producător ca fiind adecvați pentru utilizare în mașini de spălat cu uscător de uz casnic. Nu dozați cantități excesive. Respectați cu strictețe instrucțiunile producătorului.
- ▶ Agenții de îndepărtat petele de vopsea textilă conțin compuși ai sulfului care pot cauza pagube precum coroziunea. Nu folosiți aceste produse în mașina de spălat cu uscător.
- ▶ La multe programe, faza de încălzire este urmată de o fază de răcire, astfel încât articolele să nu fie prea fierbinți și să poată fi scoase cu ușurință (de asemenea, astfel se reduce riscul ca articolele să se autoaprindă). Programul se încheie abia după finalizarea fazei de răcire. Așteptați întotdeauna ca programul să se încheie, înainte de a scoate rufele.
- ▶ Avertizare: Nu opriți mașina de spălat cu uscător înainte de încheierea programului de uscare. Dacă faceți acest lucru și scoateți imediat rufele, aparatul poate emite o cantitate mare de căldură.
- ▶ Mașina de spălat cu uscător nu se conectează la prize controlabile (de ex. printr-un temporizator) sau la instalații electrice cu decolare la atingerea unor sarcini de vârf. Dacă un program de uscare este anulat înainte de terminarea fazei de răcire, există riscul ca rufele să se autoaprindă.

Indicații de siguranță și avertizări

- ▶ Materialele textile care au fost pretratate cu agenți de curățare pe bază de solvenți trebuie clătite bine în apă curată înainte de a fi spălate în mașină.
- ▶ Nu folosiți niciodată în această mașină de spălat cu uscător agenți de curățare pe bază de solvenți (de ex. cu conținut de benzină pentru curățare chimică). Componentele mașinii se pot deteriora și pot fi emanați vapori toxici. Pericol de incendiu și explozie!
- ▶ În cazul în care vă stropiți în ochi cu detergent, clătiți imediat cu apă caldă din abundență. Dacă ingerați accidental detergent, consultați imediat medicul. Persoanele cu pielea lezată sau sensibilă trebuie să evite contactul cu detergentul.
- ▶ Capacitatea maximă de încărcare este de 8,0 kg pentru spălare și 5,0 (rufe uscate) pentru uscare. Capacitățile de încărcare parțial reduse pentru fiecare dintre programe sunt specificate în capitolul „Privire de ansamblu asupra programelor“.

Accesorii

- ▶ Accesoriile pot fi montate sau instalate doar cu aprobarea expresă din partea companiei Miele. Dacă folosiți alte piese, revendicările de garanție, performanță și siguranță ale produsului vor fi invalidate.
- ▶ Miele vă oferă o garanție a produsului de până la 15 ani, dar nu mai puțin de 10 ani, după încetarea producerii în serie a mașinii dumneavoastră de spălat cu uscător pentru piesele de schimb care asigură funcționalitatea acestora.
- ▶ Aveți grijă ca soclul Miele disponibil ca accesoriu ce se poate comanda separat să se potrivească la această mașină de spălat cu uscător.

Compania Miele nu își asumă nici o răspundere pentru pagubele cauzate de nerespectarea indicațiilor de siguranță și avertizărilor.

Utilizarea mașinii de spălat cu uscător

Panou de comandă

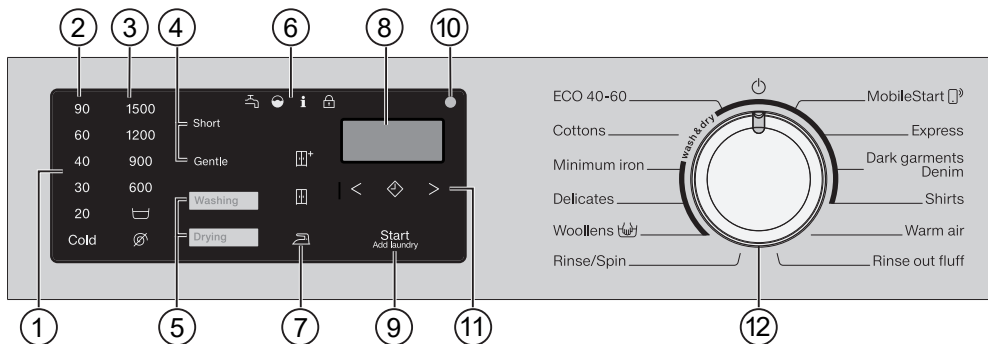

① Panou de comandă

Panoul de comandă constă într-un afișaj și diferite butoane cu senzori. Butoanele de senzori individuale sunt explicate mai jos.

② **Butoane cu senzori Temperatură**
pentru setarea temperaturii de spălare dorite

③ **Butoane cu senzori Viteză de centrifugare**
pentru setarea vitezei de centrifugare dorite

④ **Butoane cu senzori Extraopțiuni**
Puteți completa programele cu ajutorul extraopțiunilor.
Când este selectat un program, butoanele cu senzori pentru eventualele extraopțiuni sunt iluminate.

⑤ **Butoane cu taste spălare/uscare**
Cu butoanele cu taste *spălare* și *uscare* alegeți dacă doriți să spălați, uscați sau să spălați și să uscați.

⑥ Indicatoarele luminoase



 luminează în caz de probleme la alimentarea și evacuarea apei,

 luminează atunci când a fost dozat prea mult detergent

i arată informații diverse în combinație cu un număr pe afișajul timpului (a se vedea capitolul „Ghid de rezolvare a problemelor“)

 Funcția *Adăugați rufe* nu este selectabilă.

⑦ Butoane cu senzori Grad de uscare

Cu butoanele cu senzori ,  și + selectați gradul de uscare al unui program de uscare.

⑧ Afișajul timpului

După pornirea programului, se va afișa durata estimată a programului în ore și minute.

Când folosiți funcția Start întârziat, durata programului va fi afișată abia după expirarea duratei de amânare a începerii acestuia.

⑨ Buton cu senzor *Start/Adăugarea rufelor*

- Butonul cu senzor se aprinde intermitent de îndată ce programul poate fi pornit. Atingând butonul cu senzor *Start/Adăugarea rufelor* se pornește programul selectat. Butonul cu senzor luminează constant.
- Atunci când a fost pornit programul, butonul cu senzor *Start/Adăugare rufe* facilitează adăugarea rufelor.

⑩ Interfață optică

Servește Serviciului Clienti, ca punct de contact și transfer.

- ## ⑪ Butonul cu senzor *Start întârziat* cu butoane săgeți < și >
- Cu ajutorul funcției *Start întârziat* puteți amâna începerea programului. Puteți găsi informații suplimentare în capitoul „*Start întârziat/SmartStart*“.

⑫ Selector de programe

pentru selectarea programului și pentru oprire. Prin selectarea programului, mașina de spălat cu uscător este pornită. În poziția  a selectorului de programe, mașina de spălat cu uscător este oprită.

Mod de funcționare panou de comandă

Butoanele cu senzori reacționează la atingerea cu vârful degetelor. Selecția este posibilă cât timp butonul cu senzor respectiv este aprins.

Un buton cu senzor cu lumină intensă înseamnă: actualmente selectat

Un buton cu senzor cu lumină slabă înseamnă: selecția este posibilă

Utilizarea aparatului

Cu această mașină de spălat cu uscător puteți:

- **spăla separat** cu o încărcătură (în funcție de program) de max. 8,0 kg.
- **usca separat** cu o încărcătură (în funcție de program) de max. 5,0 kg.
sau
- **spăla și usca fără întrerupere** cu o încărcătură (în funcție de program) de max. 5,0 kg.

Utilizarea mașinii de spălat cu uscător

Legenda panoului de comandă

EN	RO
Eco 40-60	Eco 40-60
Cottons	Pamuk
Minimum iron	Întreținere ușoară
Delicates	Delicate
Woollens	Lână
Rinse/Spin	Clătire/Centrifugare
MobileStart	MobileStart
Express	Express
Dark garments/ Denim	Culori închise/Denim
Shirts	Cămăși
Warm air	Aer cald
Rinse out fluff	Clătirea scamelor
Short	Scurt
Gentle	Acțiune blândă

 Pagube ca urmare a amplasării și racordării eronate.

O amplasare și o racordare eronată a mașinii de spălat cu uscător pot duce la pagube materiale grave.

Respectați capitolul „Instalare“.

Această mașină de spălat cu uscător a fost supusă în fabricație unei ample verificări de funcționare, așadar este posibil ca în tambur să se găsească resturi de apă.

Înlăturarea foliei de protecție și a etichetelor adezive publicitare

■ Înlăturați:

- folia de protecție (dacă există) de pe ușa.
- toate etichetele adezive publicitare (dacă există) de pe partea frontală și capac.

Nu înlăturați etichetele pe care le observați după deschiderea ușii (de ex. eticheta cu date tehnice).

Extragerea cotului detașabil din tambur

În tambur există un cot detașabil pentru furtunul de evacuare.



- Introduceți degetele în mânerul îngropat și trageți ușa.
- Scoateți cotul detașabil.

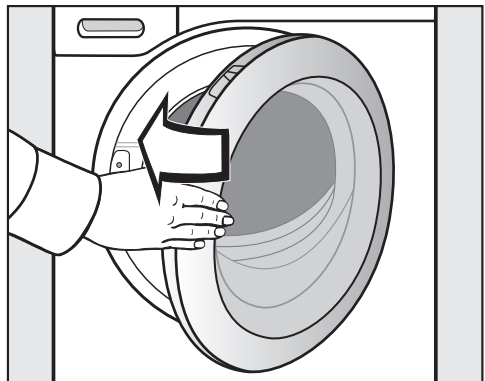

- Închideți ușa cu un balans ușor.

Prima punere în funcțiune

Miele@home

Mașina dumneavoastră de spălat cu uscător este dotată cu un modul WiFi integrat.

Pentru utilizare aveți nevoie de:

- o rețea WiFi
- aplicația Miele
- un cont de utilizator la Miele. Puteți crea contul de utilizator prin aplicația Miele.

Aplicația Miele vă ghidează pentru a realiza conexiunea între mașina de spălat cu uscător și rețeaua WiFi de acasă.

După ce ați integrat mașina de spălat cu uscător în rețeaua dumneavoastră WiFi, puteți efectua cu ajutorul aplicației următoarele acțiuni, de exemplu:

- să o controlați de la distanță.
- să accesați informații despre starea de funcționare a mașinii dvs. de spălat cu uscător.
- să accesați indicații privind derularea programului mașinii dvs. de spălat cu uscător.

Prin integrarea mașinii de spălat cu uscător în rețeaua dvs. WiFi crește consumul energetic, chiar și atunci când aceasta este oprită.

Asigurați-vă că în locul de instalare al mașinii de spălat cu uscător există o rețea WiFi cu un semnal suficient de puternic.

Disponibilitatea conexiunii WiFi

Conexiunea WiFi împarte o gamă de frecvență cu alte aparate (de ex. microunde, jucării cu telecomandă). Astfel pot apărea întreruperi temporare sau permanente ale conexiunii. De aceea nu poate fi garantată o disponibilitate permanentă a funcțiilor oferite.

Disponibilitate Miele@home

Utilizarea Miele App depinde de disponibilitatea Miele@home Services în țara dvs.

Serviciul Miele@home nu este disponibil în toate țările.

Informații privind disponibilitatea sunt disponibile pe site-ul web www.miele.com.

Aplicația Miele

Aplicația Miele poate fi descărcată gratuit de la Apple App Store® sau Google Play Store™.



Configurarea Miele@home

Sunt posibile 2 modalități de conectare:

1. Prin aplicația Miele (setare standard)
2. Prin WPS

Conectarea prin aplicația Miele

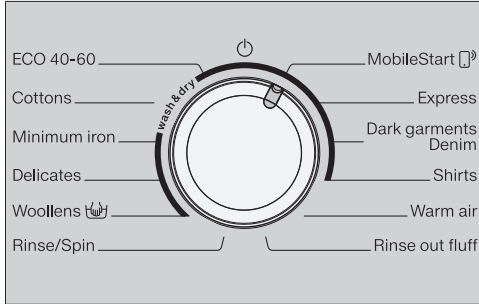

- Rotiți selectorul de programe la programul *MobileStart* .

Pe afișajul timpului apare *RPP*. Apoi, începe numărătoarea inversă a timpului de timeout de 10 minute.

Aplicația Miele vă ghidează prin următorii pași.

În cazul unei conectări reușite, pe afișaj apare *Con*.

Conectarea prin WPS

- Rotiți selectorul de programe la programul *MobileStart* .

- Atingeți butonul cu senzor  până când pe afișaj apare *WPS* și se aude un sunet scurt de confirmare.

Apoi, pe afișajul timpului, începe numărătoarea inversă a timpului de timeout de 2 minute.

În cazul unei conectări reușite, pe afișaj apare *Con*.

Sfat: Dacă după expirarea timpului de timeout conexiunea nu s-a realizat, trebuie să repetați procesul.

Pornirea primului program de spălare

 Pagube ca urmare a nedemontării elementelor de siguranță la transport.

Elementele de siguranță la transport nedemontate pot afecta atât mașina cât și mobilierul/aparatele adiacente. Scoateți elementele de siguranță la transport după cum este indicat în capitolul „Instalare“.

Înainte de prima utilizare, programul *Bumbac* trebuie pornit fără rufe și fără detergent.

- Deschideți robinetul de apă.
- Rotiți selectorul de programe în poziția *Bumbac*.

Mașina de spălat cu uscător este pornită și pe panoul de comandă luminează temperatura 40 °C.

- Atingeți butonul cu senzor *Start/Adăugarea rufelor*.

Programul de spălare pornește.



După 10 minute, elementele de afișare se sting, în afară de butonul cu senzor *Start/Adăugare rufe*.

Prima punere în funcțiune

Deschiderea ușii la finalul programului

În etapa anti-șifonare, ușa rămâne blocată. În primele 10 minute, panoul de comandă este iluminat. Apoi panoul de comandă se stinge, iar butonul cu senzor *Start/Adăugare rufe* se aprinde intermitent.

- Rotiți selectorul de programe în poziția .

Pe afișajul timpului apare , iar indicatorul luminos  se stinge.

Ușa se deblochează.

Sfat: Mașina de spălat cu uscător s-a oprit după funcția anti-șifonare. Ușa este deblocată automat. Panoul de comandă este stins complet.

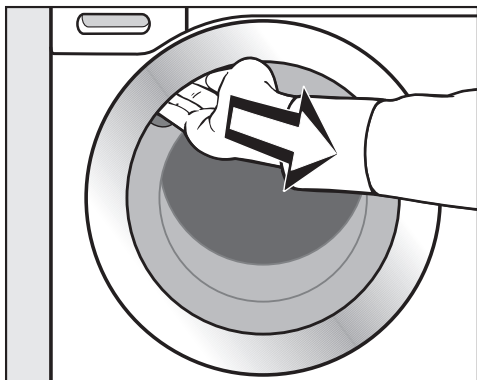

- Prindeți cu degetele mânerul îngropat și trageți ușa.

Sfat: Lăsați ușa ușor deschisă pentru a permite cuvei să se usuce.

Prima punere în funcțiune este finalizată.

Consumul de energie electrică și apă

- Utilizați cantitatea maximă de încărcare a fiecărui program de spălare. Consumul de energie și consumul de apă sunt apoi cele mai scăzute în raport cu cantitatea totală.
- Programele eficiente în ceea ce privește consumul de energie electrică și de apă au, de regulă, o durată mai lungă a programului. Prin extinderea duratei programului, temperatura de spălare atinsă efectiv poate fi redusă în timp ce rezultatul spălării rămâne același.
De exemplu, programul *ECO 40-60* are o durată de funcționare mai lungă decât programul *Bumbac 40 °C* sau *60 °C*. Cu toate acestea, programul *ECO 40-60* este mai eficient în ceea ce privește consumul de energie electrică și apă.
- Spălați rufe în cantități mici și cu un grad redus de murdărire cu programul *Express*.
- Detergenții moderni permit spălarea la temperaturi mai scăzute (de ex. 20 °C). Utilizați setările de temperatură adecvate pentru a economisi energie.
- Pentru igienă în mașina de spălat cu uscător, se recomandă să începeți ocazional un ciclu de spălare cu o temperatură mai mare de 60 °C. Dacă indicatorul luminos **i** se aprinde împreună cu **l** pe afișajul de timp, mașina de spălat cu uscător vă va aminti acest lucru.

Detergent

- Utilizați cel mult cantitatea de detergent specificată pe ambalaj.
- La dozarea detergentului trebuie să aveți în vedere gradul de murdărire a rufelor.
- Atunci când încărcați cantități mai mici de rufe, reduceți cantitatea de detergent (aprox. 1/3 mai puțin detergent atunci când mașina este încărcată pe jumătate).

Sfat pentru uscarea ulterioară a rufelor în uscător

Pentru a face economie de energie, selectați viteza de centrifugare maximă la uscarea după spălare, precum și la termo-centrifugare.

SPĂLARE

1. Pregătirea rufelor

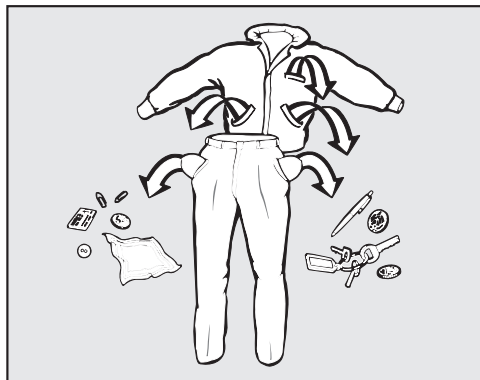

- Goliți toate buzunarele.

⚠ Pagube ca urmare a obiectelor străine.

Cuiele, monedele, agrafele de hârtie etc. pot cauza deteriorarea rufelor și a componentelor din mașină.

Controlați rufe înaintea de a le spăla și îndepărtați toate obiectele străine.

Sortarea rufelor

- Sortați rufe în funcție de culoare și indicațiile de pe etichetă (aplicată pe interiorul gulerului sau pe cusătura laterală).

Sfat: Țesăturile închise la culoare conțin adesea coloranți în exces, care vor „ieși” din material la primele spălări. Spălați întotdeauna rufe deschise la culoare separat de cele închise la culoare, pentru a nu-și schimba culoarea.

Pre-tratarea petelor

- Îndepărtați eventualele pete de pe țesături înainte de a le spăla, cât petele sunt încă proaspete. Tamponați petele cu o cârpă moale care are culori rezistente. Nu frecăți.

Sfat: Petele (sânge, ouă, cafea, ceai etc.) pot fi deseori îndepărtate prin metode simple și practice, care sunt prezentate în ghidul de spălare Miele. Ghidul de spălare Miele se găsește pe pagina de internet Miele.

⚠ Pagube ca urmare a agenților de curățare pe bază de solvenți.

Benzina pentru curățare, soluțiile pentru îndepărtarea petelor etc. pot deteriora componentele din plastic.

La tratarea țesăturilor, asigurați-vă agentul de curățare nu vine în contact cu componentele din plastic ale mașinii.

⚠ Pericol de explozie ca urmare a agenților de curățare pe bază de solvenți.

La utilizarea unor agenți de curățare pe bază de solvenți poate rezulta un amestec exploziv.

Nu utilizați agenți de curățare pe bază de solvenți în mașina de spălat cu uscător.

Sfaturi generale

- La perdele: înlăturați mai întâi greutatea de întindere (rolele) și banda din plumb sau puneți-le într-o plasă de spălare.
- Întăriturile descusute ale sutienezelor trebuie îndepărtate sau cusute.
- Înainte de spălare, încheiați fermoarele, benzile cu scai, cârligele și inelele de prindere.
- Încheiați husele de plapumă și fețele de pernă pentru a împiedica învelirea articolelor mici în ele.

Nu spălați nici un fel de articole pentru care producătorul specifică pe etichetă **a nu se spăla** (simbolul )

2. Încărcarea mașinii de spălat cu uscător

Deschiderea ușii

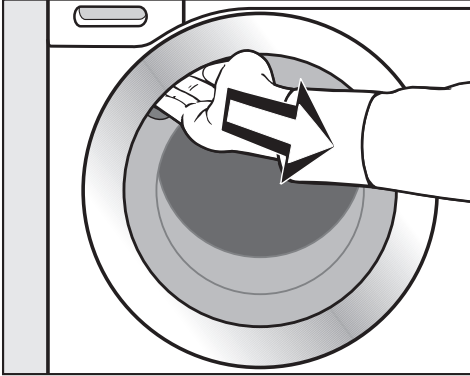

- Prindeți cu degetele mânerul îngropat și trageți ușa.

Înainte de a introduce rufele, verificați să nu existe animale sau corpuri străine în tambur.

- Despăturiți rufele și introduceți-le degajat în cuvă.

Amestecarea articolelor de dimensiuni mari cu cele mici dă rezultate de spălare mai bune și ajută la distribuirea uniformă a sarcinii în timpul centrifugării.

La utilizarea cantității maxime de încărcare, consumul de energie electrică și de apă va fi minim, raportat la cantitatea totală de încărcare. Supraîncărcarea reduce eficiența spălării și duce la șifonarea articolelor.

Sfat: Respectați cantitățile maxime de încărcare aferente diferitelor programe.

Închiderea ușii

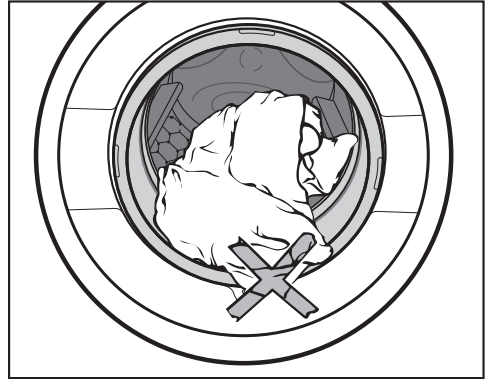

- Asigurați-vă că nu rămân rufe prinse între garnitură și ușa tamburului.

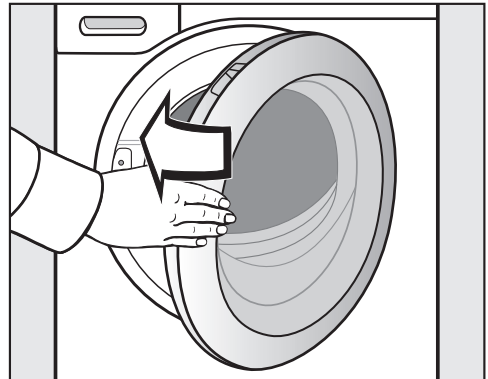

- Închideți ușa cu un balans ușor.

SPĂLARE

3. Selectarea programului

Pornirea mașinii de spălat cu uscător

- Rotiți selectorul de programe la un program.

Panoul de control se aprinde.

Selectarea programului

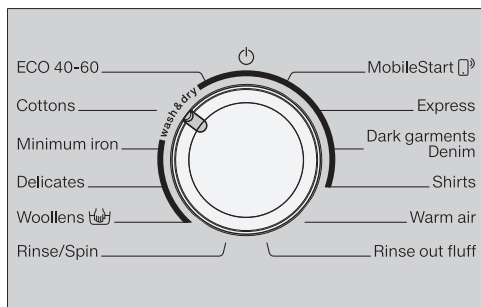

- Rotiți selectorul de programe până la programul dorit.

Timpul probabil de spălare este afișat pe afișajul timpului și temperatura și viteza prestabilite se aprind pe panoul de control.

- prin poziția selectorului de programe **MobileStart**

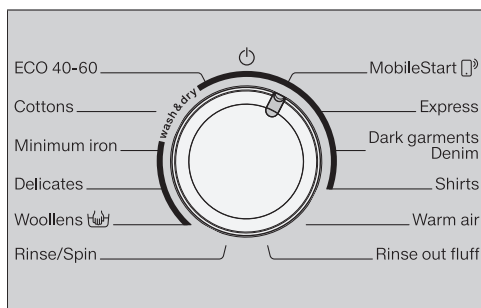

- Rotiți selectorul de programe în poziția **MobileStart** (cu simbolul pătrat).

Sfat: Pentru utilizarea **MobileStart** (cu simbolul pătrat) mașina de spălat cu uscător trebuie conectată la rețeaua WLAN și **Comanda la distanță** trebuie activată.

Pe afișaj apare: **On**

După pornirea programului mașina de spălat cu uscător poate fi operată acum prin aplicația Miele.

Selectarea spălării



- Atingeți butonul cu senzor **Spălare** sau **Uscare**, până când doar butonul cu senzor **Spălare** este aprins puternic.

Asigurați-vă că butonul cu senzor **Uscare** este doar estompat, altfel urmează programul de uscare asociat după spălare.

Selectarea temperaturii și a vitezei de centrifugare

Temperatura și viteza de centrifugare a programului de spălare luminează intens. Opțiunile de temperatură și viteză de centrifugare selectabile pentru programul de spălare au o iluminare scăzută.

Temperaturile atinse în programul de spălare pot fi diferite de temperaturile selectate. Combinația dintre energia utilizată și timpul de spălare are ca rezultat un efect de spălare optim.

90	1500
60	1200
40	900
30	600
20	
Cold	

- Atingeți butonul cu senzor al temperaturii dorite.

Butonul cu senzor luminează intens.

- Atingeți butonul cu senzor al vitezei de centrifugare dorite.

Butonul cu senzor luminează intens.

Selectarea extraopțiunilor

Butoanele cu senzor ai extraopțiunilor *Scurt* și *Acțiune blândă* se aprind es-tompat când pot fi selectate pentru program.

- Atingeți butonul cu senzor al extraopțiunii dorite.

Butonul cu senzor luminează intens.

Acțiune blândă

Se reduc mișcările cuvei și timpul de spălare. Astfel, articolele textile ușor murdare pot fi spălate mai blând.

Scurt

Pentru articole cu un grad redus de murdărire, fără pete vizibile.

Durata pentru spălarea principală se scurtează.

Selectare Start întârziat

Cu Start întârziat puteți stabili începutul unui program.

- Selectați un timp pentru funcția Start întârziat, dacă doriți.

Pentru mai multe informații, consultați capitolul „Start întârziat/SmartStart“.

SPĂLARE

4. Administrarea detergentului

Puteți administra detergent prin sertarul de administrare a detergentului **A** sau prin dozarea capsulelor **B**.

A Sertarul de administrare a detergentului

La această mașină puteți folosi orice detergent fabricat pentru mașini de spălat automate. Respectați instrucțiunile de utilizare și dozaj de pe ambalajul detergentului.

Adăugarea detergentului

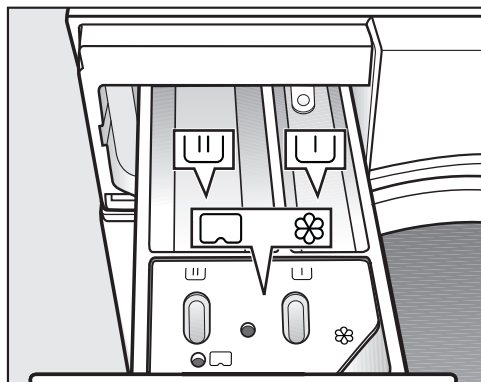

- Deschideți sertarul de administrare a detergentului și turnați detergentul în compartimente.

U Detergent pentru spălarea principală

⊗ Balsam, agent de menținere a formei, apret lichid sau capsulă

Adăugarea balsamului

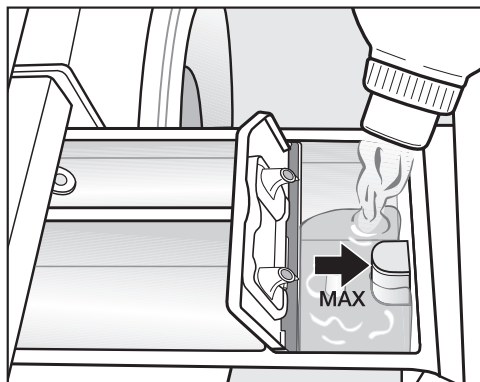

- Adăugați balsam, agent de menținere a formei sau apret lichid în compartimentul **⊗**. **Țineți cont de înălțimea maximă de umplere.**

Agentul este administrat la ultimul ciclu de clătire. La finalul programului de spălare va rămâne o cantitate mică de apă în compartimentul **⊗**.

Dacă apretați automat frecvent, curățați compartimentul de detergent în mod regulat, în special tubul sifonului.

Sfaturi de dozare

La dozarea detergentului trebuie să aveți în vedere gradul de murdărire a rufelor și cantitatea de rufe încărcate. În cazul unei cantități mai mici de rufe, reduceți cantitatea de detergent (aprox. $\frac{1}{3}$ mai puțin detergent în cazul unei încărcări pe jumătate).

La prea puțin detergent:

- rufele nu sunt spălate suficient de bine, iar în timp devin gri și aspre la atingere.
- se favorizează formarea mucegaiului în mașina de spălat cu uscător.
- nu este îndepărtată complet grăsimea de pe rufe.
- se favorizează depunerea de calcar pe elementele de încălzire.

La prea mult detergent:

- rezultate slabe de spălare, clătire și centrifugare.
- consum mai ridicat de apă, deoarece se va rula automat un ciclu suplimentar de clătire.
- o povară pentru mediul înconjurător.

Citiți capitolul „Spălare”, secțiunea „Detergent” pentru informații suplimentare despre diferitele tipuri de detergent și dozarea acestora.

Utilizarea tabletelor sau capsulelor de detergent

Introduceți tabletele sau capsulele de detergent întotdeauna direct în tambur, împreună cu rufele. Nu este posibilă adăugarea lor prin sertarul de administrare a detergentului.

SPĂLARE

B CapDosing

CapDosing poate fi activat numai prin intermediul aplicației Miele.

Există capsulele cu 3 conținuturi diferite:

- ☼ = Agent de îngrijire a materialelor textile (de ex. balsam, agent de impermeabilizare)
- ☼ = Aditiv (de ex. intensificator de detergent)
- ☼ = Detergent (doar pentru spălarea principală)

O capsulă conține întotdeauna cantitatea corectă pentru un ciclu de spălare.

Puteți achiziționa capsulele prin pagina web www.shop.miele.com, prin Serviciul Clienți Miele sau de la reprezentanța dvs. Miele.

⚠ Capsulele pot reprezenta un pericol pentru sănătate.

Conținuturile capsulelor pot pune în pericol sănătatea la contactul cu pielea sau în cazul ingerării.

Nu lăsați capsulele la îndemâna copiilor.

Introducerea capsulei

- Deschideți sertarul de administrare a detergentului.

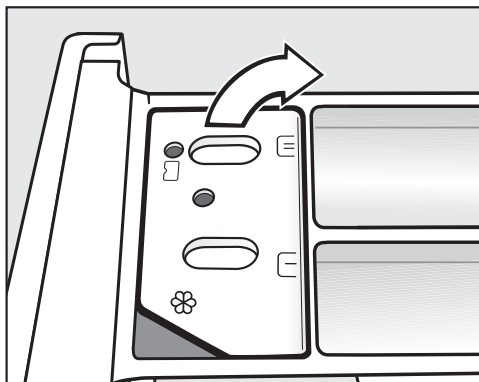

- Deschideți capacul compartimentului ☼/☼.

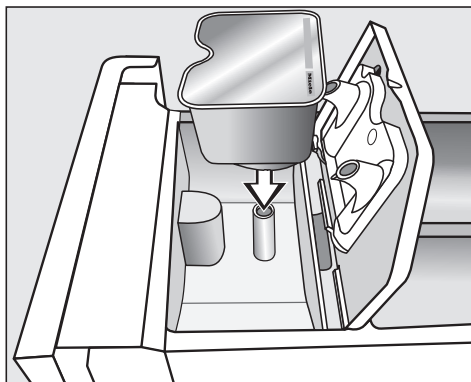

- Apăsați bine capsula.



- După terminarea programului de spălare, înlăturați capsula goală.

Din motive tehnice, în capsulă rămâne o cantitate mică de apă.

- Apoi închideți capacul și apăsați-l bine.
- Închideți sertarul de administrare a detergentului.

Capsula este deschisă de îndată ce este introdusă în sertarul de administrare a detergentului. Dacă o capsulă nefolosită este scoasă din sertarul de administrare a detergentului, aceasta se poate scurge.

Aruncați capsula și nu o refolosiți.

Conținutul fiecărui tip de capsulă este adăugat în ciclul de spălare la momentul potrivit.

Pătrunderea apei în compartimentul ⌘ în cazul dozării pe bază de capsulă se face exclusiv prin capsulă.

Atunci când folosiți o capsulă, nu introduceți balsam în compartimentul ⌘.

SPĂLARE

5. Pornirea programului

- Atingeți butonul cu senzor *Start/Adăugarea rufelor* care luminează intermitent.

Ușa se blochează și programul de spălare pornește.

Dacă a fost selectată o oră de începere pentru funcția Start întârziat, aceasta se derulează pe afișaj. La atingerea orei de începere pentru funcția Start întârziat sau imediat după începerea programului, pe afișajul timpului va apărea durata programului.

Adăugarea sau scoaterea rufelor este posibilă în orice moment, cât timp pe afișaj nu este aprins simbolul  (a se vedea capitolul „Modificarea etapelor de program“, secțiunea „Adăugarea rufelor“).

Economisirea energiei

După 10 minute elementele de afișare se sting. Clipește butonul cu senzor *Start/Adăugarea rufelor*.

Puteți să activați din nou elementele de afișare:

- Atingeți butonul cu senzor *Start/Adăugare rufe* (acest lucru nu are niciun efect asupra unui program în curs).

6. Terminarea programului/scoaterea rufelor

În etapa anti-șifonare, la sfârșitul programului, tamburul continuă să se rotească timp de maxim 30 de minute, pentru a preveni șifonarea rufelor. Ușa este încuiată. În primele 10 minute, panoul de comandă este iluminat. Apoi panoul de comandă se stinge, iar butonul cu senzor *Start/Adăugare rufe* se aprinde intermitent.

- Rotiți selectorul de programe în poziția .

Pe afișajul timpului apare *-U-*, iar indicatorul luminos  se stinge.

Ușa se deblochează.

Sfat: După încheierea etapei Anti-șifonare ușa se deblochează automat.

- Deschideți ușa.
- Scoateți rufele.

Rufele nescoase din mașină pot să se decoloreze la următoarea spălare sau să coloreze alte rufe.
Scoateți toate rufele din cuvă.

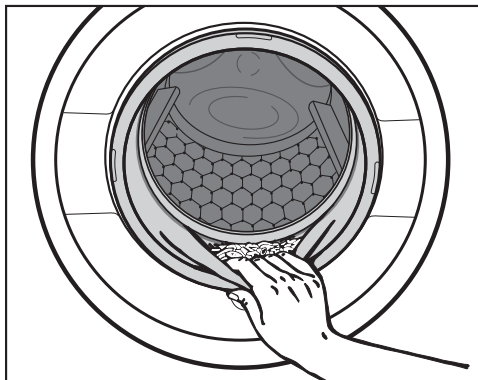

- Verificați ca în faldurile garniturii ușii să nu rămână corpuri străine.

Sfat: Lăsați ușa ușor deschisă pentru a permite cuvei să se usuce.

- Dacă ați utilizat capsulă, îndepărtați capsula folosită din sertarul de administrare a detergentului.

Sfat: Lăsați sertarul de administrare a detergentului ușor deschis pentru a-i permite să se usuce.

Centrifugare

Viteza de centrifugare finală în programul de spălare

La selectarea programului, butonul cu senzor cu viteza de centrifugare optimă pentru programul de spălare este iluminat intens pe panoul de comandă.

În unele programe de spălare se poate selecta o viteză mai mare de centrifugare.

Tabelul prezintă cea mai mare viteză de centrifugare selectabilă.

Program	rpm
ECO 40-60	1.500
Bumbac	1.500
Întreținere ușoară	1.200
Delicate	900
Lână	1.200
Spălare/Centrifugare	1.500
Express	1.200
Culori închise/Denim	900
Cămăși	900

Centrifugare intermediară

Rufele sunt centrifugate după spălarea principală și între clătiri. În cazul reducerii vitezei de centrifugare finală, se reduce și viteza de centrifugare intermediară.

SPĂLARE

Omiterea centrifugării finale (oprire după clătire)

- Atingeți butonul cu senzor  (Oprire după clătire).

După ultimul ciclu de clătire, rufele rămân în apă. Astfel se reduce șifonarea dacă rufele nu sunt scoase din mașină imediat după încheierea programului.

Începerea centrifugării finale:

Pe panoul de comandă, butonul cu viteza de centrifugare optimă este iluminat. Puteți modifica viteza de centrifugare.

- Porniți centrifugarea finală de la butonul cu senzor *Start/Adăugare rufe*.

Încheierea programului:

- Atingeți butonul cu senzor  (fără centrifugare).
- Atingeți butonul cu senzor *Start/Adăugarea rufelor*.

Apa este evacuată.

Omiterea centrifugării intermediare și a celei finale

- Atingeți butonul cu senzor  (fără centrifugare).



După ultima clătire, apa este evacuată și începe imediat etapa de anti-șifonare.

Dacă această opțiune este selectată, la anumite programe se va efectua o clătire suplimentară.

















Privire de ansamblu asupra programelor

ECO 40-60		maxim 8,0 kg	
Articole	Articole din bumbac obișnuit de murdare		
Sfat	<ul style="list-style-type: none"> - Într-un ciclu de spălare pot fi spălate diverse tipuri de rufe din bumbac la temperaturi între 40 °C și 60 °C. - Programul este destinat spălării rufelor din bumbac în cel mai eficient mod din punctul de vedere al consumului energetic și de apă. 		
<p>Notă pentru institutele de testare: Programul de testare este conform cu legislația UE privind proiectarea ecologică nr. 2019/2023 și etichetarea energetică conform Regulamentului nr. 2019/2014.</p>			
<p>Notă pentru institutele de testare: Următoarea comutare trebuie să aibă loc pentru programul de testare conform EN 60456:</p> <ul style="list-style-type: none"> - La selectarea programului <i>ECO 40-60</i> pe afișajul temperaturii se aprinde temperatura 60 °C. - Atingeți butonul cu senzor <i>Temperatură 60</i>. Temperatura 60 luminează puternic. Programul de testare <i>Bumbac</i> 60°C este selectat. 			
Bumbac		90 °C până la rece	maxim 8,0 kg
Articole	Tricouri, lenjerie de corp, fețe și șervete de masă, etc., țesături din bumbac, in sau amestec de fibre		
Sfat	<ul style="list-style-type: none"> - Selectați temperatura conform datelor de pe eticheta de îngrijire, în funcție de detergent, de tipul de murdărire și de cerințele referitoare la igienă. - 20 °C Program pentru articole din bumbac ușor murdare. 		
Întreținere ușoară		60 °C până la rece	maxim 3,5 kg
Articole	Articole din fibre sintetice, fibre mixte sau bumbac ușor de întreținut		
Sfat	Reduceți viteza de centrifugare la articolele care se șifonează ușor.		
Delicate		40 °C până la rece	maxim 2,0 kg
Articole	Articole delicate din fibre sintetice, fibre mixte și vâscoză		
Sfat	Deselectați centrifugarea pentru articolele care se șifonează ușor.		

SPĂLARE



Lână 		40 °C până la rece	maximum 2,0 kg
Articole	Articole textile din lână sau cu amestecuri de lână		
Sfat	În cazul articolelor care se șifonează ușor, respectați viteza de centrifugare.		
Spălare/Centrifugare		maxim 8,0 kg	
Articole	Pentru clătirea și centrifugarea articolelor spălate manual		
Sfat	<ul style="list-style-type: none"> - Respectați viteza de centrifugare setată. - Numai centrifugare: Alegeți extraopțiunea <i>Scurt</i>. - Doar spălare: setați viteza de centrifugare la . 		
MobileStart 			
Sfat	Selectarea programelor și operarea se realizează prin aplicația Miele.		
Express		40 °C până la rece	maximum 3,5 kg
Articole	Articole din bumbac care au fost purtate foarte puțin sau care sunt foarte puțin murdare.		
Culori închise/Denim		60 °C până la rece	maximum 3,0 kg
Articole	Articole negre și de culoare închisă, din bumbac, fibre mixte și denim		
Sfat	<ul style="list-style-type: none"> - Spălați articolele pe dos. - Din articolele din denim „iese” adesea culoare la primele spălări. De aceea, spălați separat articolele de culoare deschisă și închisă. 		
Cămăși		40 °C până la rece	maximum 2,0 kg
Articole	Cămăși și bluze din bumbac și fibre mixte		
Sfat	<ul style="list-style-type: none"> - Pre-tratați gulerele și manșetele, după caz. - Întoarceți pe dos cămășile și bluzele, închideți nasturii, îndoți spre interior gulerele și manșetele. 		
Aer cald		⇨ „Privire de ansamblu asupra programelor – USCARE”	
Clătirea scamelor		⇨ Secțiunea „Program clătirea scamelor”	

Etapele de program

	Spălare principală		Clătire		Centrifugare
	Nivel apă	Ritm spălare	Nivel apă	Clătiri	
ECO 40-60		Ⓐ		2-3 ²	✓
Bumbac		Ⓐ		2-4 ^{1,2}	✓
Întreținere ușoară		Ⓑ		2-3 ²	✓
Delicate		Ⓒ		2-3 ²	✓
Lână		Ⓔ		2	✓
Spălare/Centrifugare	-	-		1	✓
Express		Ⓐ		1	✓
Rufe de culori închise		Ⓑ		3-4 ²	✓
Cămăși		Ⓒ		3	✓

Legenda se află pe pagina următoare.

SPĂLARE

-  = nivel redus de apă
-  = nivel mediu de apă
-  = nivel ridicat de apă
- Ⓐ = ritm intens
- Ⓑ = ritm normal
- Ⓒ = ritm pentru articole delicate
- Ⓔ = ritm pentru spălare manuală
- ✓ = se efectuează
- = nu se efectuează

Această mașină de spălat cu uscător are control electronic complet cu mod automat de recunoaștere a cantității de rufe. Mașina stabilește în mod automat cantitatea corectă de apă necesară pentru program, în funcție de cantitatea de rufe și rata lor de absorbție.

Etapile de program prezentate se referă întotdeauna la programul de bază cu încărcare maximă.

Funcții speciale ale etapelor de program

Anti-șifonare:

Pentru a preveni șifonarea rufelor, cuva continuă să se rotească timp de maxim 30 de minute după finalizarea programului.

Excepție: În programul *Lână* nu se activează funcția de anti-șifonare.

Ușa mașinii poate fi deschisă în orice moment.

¹ Începând de la o temperatură selectată de 60 °C și mai mare, se efectuează 2 cicluri de clătire. La selectarea unei temperaturi sub 60 °C sunt efectuate 3 cicluri de clătire.

² Se efectuează o clătire suplimentară dacă:

- este prea multă spumă în cuvă
- o viteză de centrifugare mai mică de 700 rpm

Detergent

La această mașină de spălat puteți folosi orice detergent fabricat pentru mașini de spălat automate pentru uz casnic. Instrucțiunile de utilizare și dozare sunt trecute pe ambalajul detergentului.

Dozarea va depinde de următoarele:

- gradul de murdărire al rufelor
- cantitatea de rufe
- duritatea apei

Dacă nu cunoașteți nivelul de duritate al apei din zona dumneavoastră, contactați furnizorul de apă.

Agenți de dedurizare a apei

Pentru nivelele de duritate II și III puteți folosi un agent de dedurizare a apei pentru a reduce consumul de detergent. Administrați conform dozajului indicat pe ambalaj. Adăugați mai întâi detergent, apoi agentul de dedurizare a apei.

Folosiți o cantitate de detergent potrivită pentru apă cu duritate redusă (I).

Duritatea apei

Nivel de duritate a apei	Duritate totală în mmol	Duritate conform scalei germane °d
complet dedurizată (I)	0 – 1,5	0 – 8,4
duritate medie (II)	1,5 – 2,5	8,4 – 14
dură (III)	peste 2,5	peste 14

Recipiente de dozare

Pentru dozarea detergentului, folosiți recipientele de dozare furnizate de producătorul detergentului (bile de dozare), în special când administrați detergent lichid.

Rezerve

Atunci când achiziționați detergent, optați pentru rezerve în măsura în care este posibil, pentru a reduce cantitatea de deșeuri rezultate.

Balsam de rufe, agent de menținere a formei, apret

Balsamul conferă hainelor o textură catifelată la atingere și previne descărcările electrostatice la uscarea în uscătorul cu tambur.



Agenții de menținere a formei sunt substanțe sintetice, care contribuie la menținerea formei rufelor.

Apretul întărește și conferă fermitate rufelor.

SPĂLARE

Utilizarea separată a balsamului de rufe, agentului de menținere a formei sau apretului

Apretul trebuie pregătit conform indicațiilor de pe ambalaj.

- Turnați balsam în compartimentul .
- Adăugați apret lichid/agent de menținere a formei în compartimentul  și apret/agent de menținere a formei sub formă de pudră sau vâscos în compartimentul .
- Selectați programul *Clătire/Centrifugare*.
- Dacă este necesar, corectați viteza de centrifugare.
- Atingeți butonul cu senzor *Start/Adăugarea rufelor*.

Decolorare/colorare

 Pagube provocate de decoloranți.



Decoloranții duc la coroziune în mașina de spălat cu uscător.

Nu utilizați decoloranți în mașina de spălat cu uscător.

Vopsirea cu coloranți în mașina de spălat cu uscător este permisă doar în scopuri casnice. Dacă este folosit constant, colorantul atacă inoxul mașinii. Respectați cu strictețe instrucțiunile producătorului coloranților.

Recomandare detergent Miele

Detergenții Miele sunt concepuți special pentru utilizarea zilnică în mașina de spălat Miele. Mai multe informații despre acești detergenți sunt disponibile în capitolul „Produse de curățare și îngrijire“.

	Detergent Miele		Miele Caps		
	UltraWhite	UltraColor			
Eco 40-60	✓	✓	-	✓	✓
Bumbac	✓	✓	-	✓	✓
Întreținere ușoară	-	✓	-	✓	✓
Delicate	-	✓	✓	✓	-
Lână	-	-	✓	-	-
Spălare/Centrifugare	-	-	-	✓	-
Express	-	✓	-	✓	-
Culori închise/Denim	-	✓	✓	✓	-
Cămăși	✓	✓	-	✓	✓

✓ recomandat

- nerecomandat

 Detergent special (de ex. WoolCare)

 Agent de îngrijire a materialelor textile (de ex. balsam)

 Aditiv (de ex. Booster)

SPĂLARE

Recomandări privind detergenții conform reglementării (UE) nr. 1015/2010

Recomandările se aplică intervalelor de temperatură specificate în capitolul „SPĂLARE“, secțiunea „Privire de ansamblu asupra programelor“.

	Universal	Colorat	Detergent	
			Delicate și Lână	Special
ECO 40-60	✓	✓	-	-
Bumbac	✓	✓	-	-
Întreținere ușoară	-	✓	-	-
Delicate	-	-	✓	-
Lână	-	-	✓	✓
Spălare/Centrifugare	-	-	-	✓
Express	-	✓ ¹	-	-
Culori închise/Denim	-	✓ ¹	-	-
Cămăși	✓	✓	-	-

✓ recomandat

- nerecomandat

¹ Detergent lichid

Uscare separată

Uscarea separată este necesară dacă nu se dorește uscarea în uscător a întregii cantități de rufe spălate sau dacă rufele depășesc cantitatea de încărcare maximă permisă pentru uscare.

1. Pregătirea rufelor

Sortarea rufelor

- Dacă este posibil, sortați rufele după tipul fibrelor/țesăturii și umiditatea reziduală.

Așa veți obține un rezultat de uscare uniform.

- Înainte de uscare, verificați simbolurile de pe eticheta de îngrijire a produsului.

Dacă nu este menționat niciun simbol, uscați produsul numai în programele adecvate.

Sfaturi privind uscarea

- Nu uscați articole nestoarse. După spălare, centrifugați articolele timp de cel puțin 30 de secunde.
- Articolele din lână și amestec de lână tind să se scămășeze și să se strângă. Pentru aceste articole folosiți doar programul *Lână*.
- Pânza de in pur poate fi uscată în uscător doar dacă acest lucru este confirmat pe etichetă. Altfel țesătura poate deveni foarte aspră la atingere.

- Articolele din tricot (de ex. tricouri, lenjerie de corp) au tendința să intre la apă la prima spălare, în funcție de calitatea lor. De aceea, nu le uscați excesiv, pentru a evita ca acestea să intre la apă și mai mult. Când achiziționați astfel de articole, optați eventual pentru mărimi cu unul sau două numere mai mari.
- Puteți usca rufele apretate. Însă pentru a obține efectul obișnuit de apretat, dozați o cantitate dublă de apret.
- Nu uscați articolele noi de culori închise împreună cu cele de culoare deschisă. Articolele de culoare închisă se pot decolora sau pe articole se pot depune scame de altă culoare.
- Respectați cantitățile maxime de încărcare ale programelor de uscare, conform descrierii din secțiunea „Privire de ansamblu asupra programelor”.
Rezultatul de uscare și formarea culelor depind de cantitatea de încărcare. Cu cât cantitatea încărcată este mai mică, cu atât mai bun este rezultatul. Așadar, reducând cantitatea de încărcare, veți obține un rezultat de uscare uniform și fără cute.

USCARE

2. Încărcarea mașinii de spălat cu uscător

Deschiderea ușii

- Introduceți degetele în mânerul îngropat și trageți ușa.

Înainte de a introduce rufe, verificați să nu existe animale sau corpuri străine în cuvă.

- Încărcați rufele răsirate în tambur.

Umplerea excesivă deteriorează rufele și dăunează uscării.

Respectați cantitatea maximă de umplere din secțiunea „Privire de ansamblu asupra programelor“.

Închiderea ușii

- Asigurați-vă că nu rămân rufe prinse între garnitură și ușa cuvei.
- Închideți ușa cu un balans ușor.

Recipientele de dozare, de ex. săculeții sau bilele se pot topi în timpul programului de uscare, deteriorând atât mașina, cât și rufe.

Nu lăsați recipientele de dozare în cuvă în timpul uscării.

Robinetul de apă trebuie să fie deschis și la uscare.

3. Selectarea programului

Pornirea mașinii de spălat cu uscător

- Rotiți selectorul de programe la un program.

Panoul de control se aprinde.

Selectarea programului

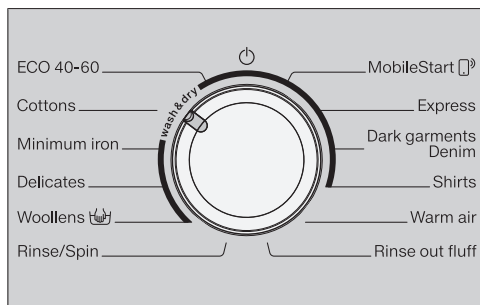

- Rotiți selectorul de programe până la programul dorit.

Timpul probabil de spălare este afișat pe afișajul timpului și temperatura și viteza prestabilite se aprind pe panoul de control.

- prin poziția selectorului de programe **MobileStart**

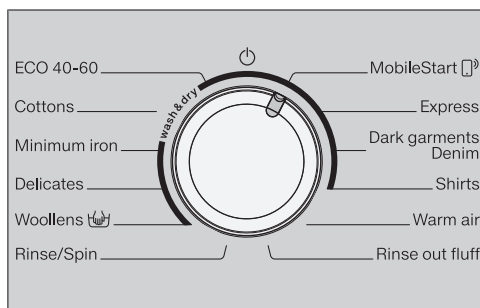

- Rotiți selectorul de programe în poziția **MobileStart** (□).

Sfat: Pentru utilizarea *MobileStart*  mașina de spălat cu uscător trebuie conectată la rețeaua WLAN și *Comanda la distanță* trebuie activată.

Pe afișaj apare: *On*

După pornirea programului mașina de spălat cu uscător poate fi operată acum prin aplicația Miele.

Selectare uscare



- Atingeți butonul cu sensor *Spălare* sau *Uscare*, până când doar butonul cu sensor *Uscare* este aprins puternic.

Asigurați-vă că butonul cu sensor *Spălare* este doar estompat, altfel programul de uscare asociat va porni înainte de programul de spălare.

4. Selectarea setărilor de program

Selectarea gradului de uscare

Puteți să modificați gradul de uscare presetat al unui program de uscare.

- Atingeți butonul cu sensor corespunzător gradului de uscare dorit.
 -  uscat normal plus
 -  uscat normal plus
 -  călcat manual

Senzorul pentru nivelul de uscare selectat se aprinde puternic.

Programul *Aer cald*: selectați timpul de uscare cu butoanele cu sensor < sau >.

Selectarea termo-centrifugării

Puteți modifica viteza de centrifugare presetată pentru termo-centrifugare, la un program de uscare.

- Atingeți butonul cu sensor al vitezei de centrifugare dorite.

Butonul cu sensor luminează intens.

Selectarea extraopțiunilor

Butoanele cu sensor ai extraopțiunii *Acțiune blândă* se aprind estompat când *Acțiune blândă* poate fi selectat pentru program.

- Atingeți butonul cu sensor *Acțiune blândă*.

Butonul cu sensor luminează intens.

Acțiune blândă

Articolele sensibile, precum acrilul, sunt uscate într-o manieră mai delicată (simbolul ).

La selectarea funcției *Acțiune blândă*, nu se efectuează termo-centrifugarea. Ca urmare a temperaturii mai scăzute, la selectarea funcției *Acțiune blândă*, durata programului se prelungește.

Selectare Start întârziat

Cu Start întârziat puteți stabili începutul unui program.

- Selectați un timp pentru funcția Start întârziat, dacă doriți.

Pentru mai multe informații, consultați capitolul „Start întârziat/SmartStart“.

4. Pornirea programului

- Atingeți butonul cu senzor *Start/Adăugarea rufelor* care luminează intermitent.

Ușa se blochează și programul de uscare pornește.

Dacă a fost selectată o oră de începere pentru funcția Start întârziat, aceasta se derulează pe afișaj. La atingerea orei de începere pentru funcția Start întârziat sau imediat după începerea programului, pe afișajul timpului va apărea durata programului.

Adăugarea sau scoaterea rufelor este posibilă în orice moment, cât timp pe afișaj nu este aprins simbolul  (a se vedea capitolul „Modificarea etapelor de program“, secțiunea „Adăugarea rufelor“).

Economisirea energiei

După 10 minute elementele de afișare se sting. Clipește butonul cu senzor *Start/Adăugarea rufelor*.

Puteți să activați din nou elementele de afișare:

- Atingeți butonul cu senzor *Start/Adăugare rufe* (acest lucru nu are niciun efect asupra unui program în curs).

6. Terminarea programului/scoaterea rufelor

În etapa anti-șifonare, la sfârșitul programului, tamburul continuă să se rotească timp de maxim 150 de minute, pentru a preveni șifonarea rufelor. Ușa este încuiată. În primele 10 minute, panoul de comandă este iluminat. Apoi panoul de comandă se stinge, iar butonul cu senzor *Start/Adăugare rufe* se aprinde intermitent.

- Rotiți selectorul de programe în poziția .

Ușa se deblochează.

Dacă scoateți rufele în timpul etapei anti-șifonare, căldura se poate acumula.

Răsfirați rufele, pentru a elimina căldura reziduală.

După încheierea etapei Anti-șifonare ușa se deblochează automat.

- Deschideți ușa.
- Scoateți rufele.







Rufele rămase se pot deteriora prin uscare excesivă.

Scoateți toate rufele din cuvă.











Sfat: Vă rugăm să consultați secțiunea „După fiecare spălare sau uscare“ din capitolul „Spălare și uscare“.



Privire de ansamblu asupra programelor

greutățile marcate cu * se referă la greutatea rufelor uscate.

ECO 40-60		maxim 5,0 kg*
Grade de uscare: 		
	Articole din bumbac: tricouri, lenjerie de corp, hăinuțe pentru sugari, haine de lucru, jachete, pături, șorțuri, halate, prosoape din frotir, halate de baie din frotir, lenjerie de pat din flanelă/frotir.	
Bumbac		maxim 5,0 kg*
Grade de uscare:  , 		
Articole	Articole textile din bumbac, cu unul sau mai multe straturi: tricouri, lenjerie de corp, hăinuțe pentru sugari, haine de lucru, jachete, pături, șorțuri, halate, prosoape din frotir, halate de baie din frotir, lenjerie de pat din flanelă/frotir.	
Sfat	<ul style="list-style-type: none"> - Nu folosiți <i>Extra-uscat</i> pentru articolele din tricot (de ex. tricouri, lenjerie de corp) deoarece acestea pot intra la apă. - Selectați <i>Extra-uscat</i> pentru textile mixte, foarte groase, din mai multe straturi. 	
Grade de uscare: 		
Articole	Articole textile din țesături din bumbac sau in, pe care urmează să le călcați, de ex. fețe de masă, lenjerie de pat, rufe apretate.	
Sfat	Pentru a preveni uscarea completă a rufelor pe care urmează să le călcați mecanic, mențineți-le rulate până la călcare.	
Întreținere ușoară		maxim 3,5 kg*
Grade de uscare:  ,  , 		
Articole	Articole ușor de întreținut, realizate din fibre sintetice, bumbac sau fibre mixte, de ex. haine de lucru, șorțuri, pulovere, rochii, pantaloni, fețe de masă, ciorapi.	

USCARE

Delicate		maxim 1,0 kg*
Grade de uscare:  ,  , 		
Articole	Țesături delicate având simbolul  trecut pe etichetă, din fibre sintetice, fibre mixte, mătase artificială sau bumbac ușor de întreținut, de ex. cămăși, bluze, desuuri și articole vestimentare cu aplicații.	
Sfat	Pentru o uscare cu grad de șifonare deosebit de redus, reduceți încălcătura.	
Lână		maxim 2,0 kg*
3 minute		
Articole	Țesături din lână și țesături mixte ce conțin lână: pulovere, jachete împletite, ciorapi	
Sfat	<ul style="list-style-type: none"> - Acest program doar conferă articolelor din lână o textură mai aerisită și pufoasă, însă nu le usucă în totalitate. - Scoateți rufele imediat după încheierea programului. 	
MobileStart 		
Sfat	Selectarea programelor și operarea se realizează prin aplicația Miele.	
Express		maxim 3,5 kg*
Grade de uscare:  ,  , 		
Articole	Articole rezistente, pentru programul Bumbac	
Indicație	La spălarea și uscarea continuă a articolelor cu un grad ușor de murdărire, durata acestui program este foarte scurtă.	
Culori închise/Denim		maxim 3,0 kg*
Grade de uscare:  ,  , 		
Articole	Articole negre și de culoare închisă, din bumbac, fibre mixte și denim	
Sfat	<ul style="list-style-type: none"> - Spălați articolele pe dos. - Din articolele din denim „iese“ adesea culoare la primele spălări. De aceea, spălați separat articolele de culoare deschisă și închisă. 	

Cămăși		maxim 1,0 kg*
Grade de uscare:  ,  ,  +		
Articole	Cămăși pentru bărbați și femei	
Sfat	<ul style="list-style-type: none"> - Întoarceți pe dos cămășile și bluzele, închideți nasturii, îndoți spre interior gulerile și manșetele. - Pentru reducerea cutelor, rufele sunt umezite la începutul programului. 	
Aer cald		maxim 4,0 kg*
30 minute		
Sfat	<ul style="list-style-type: none"> - Articole cu mai multe straturi, care nu se usucă în mod uniform: jachete, perne, saci de dormit - Uscarea sau aerisirea rufelor individuale 	
Clătirea scamelor		⇨ Secțiunea „Program de clătire a scamelor“

Termo-centrifugare

La unele programe, pentru reducerea consumului energetic la uscare, este efectuată o termo-centrifugare.

Viteza maximă pentru termo-centrifugare corespunde vitezei de centrifugare admise a programului de spălare aferent.

Puteți reduce viteza de termo-centrifugare în unele programe până la 900 rpm.

SPĂLARE ȘI USCARE

Spălare și uscare fără întrerupere

Spălarea și uscarea fără întrerupere este recomandată întotdeauna dacă toate rufele spălate urmează să fie uscate și dacă nu este depășită cantitatea maximă de încărcare pentru ciclul de uscare.

Citiți obligatoriu capitolul „Spălare” și capitolul „Uscare”.

1. Pregătirea rufelor

- Goliți toate buzunarele.
- Sortați rufele după culori și tipuri de țesături.
- Verificați simbolurile de pe eticheta de îngrijire a produsului.

2. Încărcarea mașinii de spălat cu uscător

- Deschideți ușa.

Înainte de a introduce rufele, verificați să nu existe animale sau corpuri străine în tambur.

- Despăturiți rufele și introduceți-le degajat în cuvă.

Mijloacele de dozare, precum sacii sau bilele se pot topi în timpul uscării și pot deteriora mașina de spălat rufe cu uscător și rufele.

Nu uscați niciun instrument de dozare cu ele.

- Închideți ușa.

3. Selectarea programului

- Rotiți selectorul de programe și selectați programul dorit.

Panoul de control se aprinde.

- Atingeți butonul cu senzor *Spălare și Uscare*, în mod repetat, până când butoanele cu senzor sunt aprinse puternic.

4. Selectarea setărilor de program

- Selectați viteza de centrifugare, temperatura și gradul de uscare.

Butoanele cu senzori pentru setările selectate luminează puternic.

Viteza minimă de centrifugare este limitată la 900 rpm.

La unele programe, viteza nu poate fi modificată.

- Dacă doriți sau este necesar, adăugați extraopțiuni.

Pentru termo-centrifugare, viteza de centrifugare afișată este preluată de la spălare.

- Selectați un timp pentru funcția Start întârziat, dacă doriți.

5. Administrarea detergentului

- Dozați detergentul prin dozarea capsulelor sau prin sertarul de administrare a detergentului.

6. Pornirea/oprirea programului

- Atingeți butonul cu senzor *Start/Adăugarea rufelor* care luminează intermitent.

Ușa se încuie.

Programul pornește.

La finalul programului începe etapa de anti-șifonare.

În etapa anti-șifonare, ușa rămâne blocată.

- Atingeți butonul *Start/Adăugarea rufelor* sau rotiți selectorul de programe în poziția ☺.

Ușa se deblochează.

Întindeți rufele dacă le scoateți în timpul etapei anti-șifonare, pentru a elimina căldura reziduală.

După încheierea etapei Anti-șifonare ușa se deblochează automat.

- Deschideți ușa și scoateți rufele.

Consultați secțiunea „După fiecare spălare sau uscare“.

După fiecare spălare sau uscare

- Deschideți ușa **larg**.

 Pericol de arsuri ca urmare a metalului fierbinte.

Clapeta din metal aflată în interior pe ușa de sticlă este fierbinte după uscare.

Nu atingeți clapeta din metal.

- Scoateți rufele.

Din rufele rămase poate ieși culoare la următoarea spălare sau uscare, se pot decolora sau deteriora.

Verificați ca toate rufele să fie scoase din mașină.

- Verificați ca în faldurile garniturii ușii să nu rămână corpuri străine. După uscare, îndepărtați scamele din garnitura ușii și de pe hubloul din sticlă.

Sfat: Lăsați ușa ușor deschisă pentru a permite cuvei să se usuce.

- Rotiți selectorul de programe în poziția ☺.

Sfat: Lăsați sertarul de administrare a detergentului ușor deschis pentru a-i permite să se usuce.

Program clătirea scamelor

La uscare se pot forma scame care se adună în tambur și în rezervorul de evacuare. Pentru ca aceste scame de la, de ex., articole de culoare închisă să nu se depună pe alte articole, de ex. de culoare deschisă sau să nu înfunde mașina de spălat cu uscător, puteți clăti și evacua aceste scame.

Nu utilizați programul *Clătirea scamelor* pentru a clăti rufe. Aveți grijă ca în tambur să nu existe rufe.

- Rotiți selectorul de programe la programul *Clătire scame*.

Nu utilizați detergent.

- Atingeți butonul *Start/Adăugarea rufelor*.

După câteva minute, scamele sunt clătite.

- Îndepărtați scamele rămase în garnitura de etanșare a ușii și pe hublou.
- Opriți mașina de spălat cu uscător.

Modificare program (blocaj de siguranță pentru copii)

Modificarea programului, a temperaturii, a vitezei de centrifugare sau a extraopțiunilor selectate nu este posibilă după pornire. Astfel este prevenită o acțiune nedorită, de exemplu acțiunile copiilor.

Dacă mașina de spălat cu uscător este oprită în timpul funcționării programului, funcția de așteptare nu oprește complet mașina de spălat cu uscător după 15 minute. Este posibil să mai rămână apă în tambur, astfel funcțiile de siguranță sunt încă active.



Oprirea unui program

Puteți anula oricând un program după ce acesta a pornit.

- Rotiți selectorul de programe în poziția .

Programul este întrerupt.

- Rotiți apoi selectorul de programe în orice poziție.

Pe afișajul timpului apar bare care se rotesc  ...  ... .

- în timpul spălării:

Mașina evacuează soluția de apă cu detergent existentă, iar programul de spălare este anulat.

Blocarea ușii este dezactivată.

- în timpul uscării:

Mașina răcește articolele înainte ca ușa să poată fi deschisă.

Scoaterea rufelor

- Așteptați până când simbolul  dispare de pe afișaj și ușa se deblochează.
- Deschideți ușa și scoateți rufe.

Selectarea unui alt program

- Închideți ușa.
- Selectați programul dorit.
- Eventual adăugați detergent în sertarul de administrare a detergentului.
- Atingeți butonul *Start/Adăugarea rufelor*.

Programul pornește.

Modificarea etapelor de program

Adăugarea rufelor - AddLoad

În primele minute după începerea programului puteți să adăugați sau să scoateți rufe.

Adăugarea rufelor **nu** este posibilă atunci când simbolul  se aprinde pe afișaj.

- Atingeți butonul cu senzor *Start/Adăugarea rufelor*.

Pe afișajul timpului apar bare care se rotesc *L* ... *L* ... *L*.

Pe afișaj apare *Add*.

- Deschideți ușa.
- Adăugați sau scoateți rufele.
- Închideți ușa.
- Atingeți butonul cu senzor *Start/Adăugarea rufelor*.

Programul va continua.

Adăugarea sau scoaterea rufelor este posibilă atunci când:

- Temperatura soluției de apă cu detergent depășește 55 °C.
- Apa din tambur depășește un anumit nivel.

Start întârziat

Acest Start întârziat este activ dacă funcția programabilă *P98* SmartGrid este dezactivată.

Cu funcția Start întârziat, puteți amâna începerea programului cu o perioadă cuprinsă între 30 de minute și maximum 24 de ore. Astfel, puteți beneficia de exemplu de tarifele avantajoase ale energiei electrice de pe timpul nopții.

Setarea orei de începere

- Selectați programul de spălare dorit.
- Atingeți butonul cu senzor .



Butonul cu senzor  luminează intens.

- Atingeți butonul cu senzor < sau > în mod repetat, până când pe afișaj se aprinde perioada de timp dorită, după care să pornească mașina.
- La durate sub 10 ore, durata de start întârziat se poate selecta în incremente de 30 de minute.
- La durate de peste 10 ore, durata de start întârziat se poate selecta în incremente de 1 oră.

Porniți timpul de pornire presetat





- Atingeți butonul cu senzor *Start/Adăugarea rufelor* care luminează intermitent.

Startul întârziat a fost pornit și se derulează pe afișajul timpului.

Modificarea sau oprirea startului întârziat

Dacă startul întârziat a fost pornit, nu mai este posibilă nicio modificare.

- Rotiți selectorul de programe în poziția .
- Rotiți selectorul de programe la orice program.

Pe afișajul timpului sunt prezentate bare care se rotesc  ...  ...  sau .

Derularea timpului de start întârziat se anulează.

- Selectați un program și, dacă doriți, selectați un nou timp pentru funcția Start întârziat.

Start întârziat/SmartStart

SmartStart

Această funcție *SmartStart* este activă dacă funcția programabilă *P98 SmartGrid* este activă.

Cu SmartStart definiți o perioadă de timp în care mașina de spălat cu uscător poate fi pornită automat din exterior. Pornirea are loc la un semnal, de ex. de la furnizorul dvs. de electricitate, când tariful la energie este cel mai mic.

Perioada de timp definită este între 30 de minute și 24 de ore. În această perioadă mașina de spălat cu uscător așteaptă un semnal extern. Dacă în perioada definită nu este emis niciun semnal, mașina pornește programul.

Setarea perioadei

Dacă funcția programabilă *P98 SmartGrid* este activată, se modifică funcția butonului cu senzor . Pe afișaj nu mai este afișat timpul pentru funcția Start întârziat, ci perioada în care mașina de spălat cu uscător poate fi pornită automat (consultați capitolul „Funcții programabile“, secțiunea „*P98 SmartGrid*“).

Procedura corespunde setării timpului la funcția Start întârziat.

- Atingeți butonul cu senzor .
- Setati perioada dorita cu ajutorul butoanelor cu senzori < sau >.
- Atingeți butonul cu senzor Start/Adăugarea rufelor.

Pe afișaj apare Er .

Curățarea carcasei exterioare și a panoului frontal

⚠ Pericol de electrocutare de la tensiunea de rețea.

Mașina de spălat cu uscător este parcursă de tensiune chiar dacă este oprită.

Înainte de curățare și întreținere, scoateți ștecărul din priză.

⚠ Pagube ca urmare a infiltrării apei.

Ca urmare a presiunii unui jet de apă, aceasta poate pătrunde în mașină, deteriorând componentele.

Nu stropiți mașina de spălat cu uscător cu jet de apă.

⚠ Pagube ca urmare a agenților de curățare.

Agenții de curățare care conțin solvenți, agenții de curățare abrazivi, agenții de curățare pentru sticlă sau universali pot deteriora suprafețele de plastic și alte componente.

Nu utilizați astfel de agenți de curățare.

- Curățați carcasa și panoul frontal al mașinii cu un agent de curățare neabraziv și neagresiv, ori cu soluție de apă și detergent lichid de vase și ștergeți apoi cu o lavetă moale.
- Tamburul poate fi curățat folosind un agent de curățare special pentru suprafețe din inox.

Curățarea sertarului de administrare a detergentului

Spălarea la temperaturi reduse și folosirea detergentilor lichizi favorizează formarea germeilor în sertarul de administrare a detergentului.

- Din motive de igienă curățați regulat întregul sertar de administrare a detergentului.

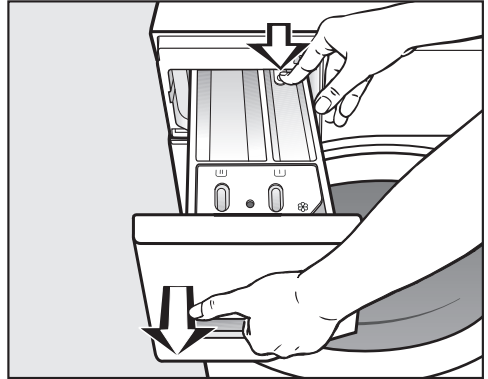

- Trageți în afară sertarul de administrare a detergentului, până când simțiți că opune rezistență, apoi apăsați clema de prindere și în același timp scoateți sertarul din mașină.
- Curățați sertarul de administrare a detergentului cu apă caldă.

Curățare și întreținere

Curățarea sifonului și a canalului

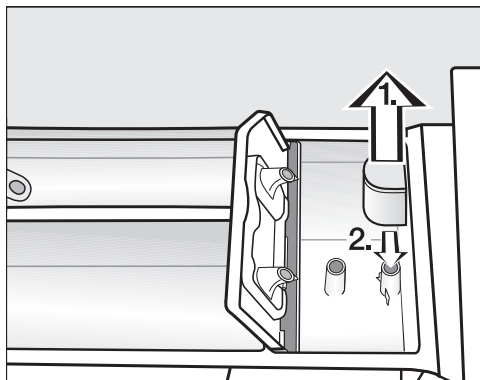

- Trageți sifonul afară din compartimentul ☞ și curățați-l sub jet de apă.
- Curățați și tubul sifonului în același mod.
- Repuneți sifonul.

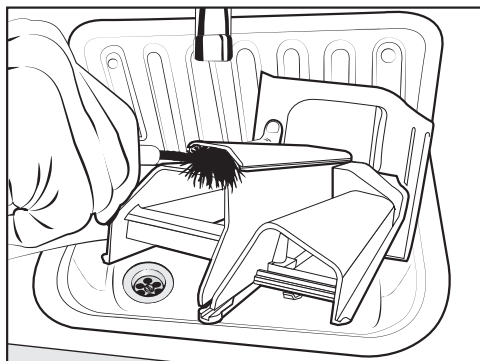

- Curățați canalul prin care trece balsamul cu apă caldă și cu o perie.

Apretul lichid provoacă lipirea.
Dacă folosiți frecvent apretul lichid,
curățați temeinic sifonul.

Curățarea carcabei sertarului de administrare a detergentului

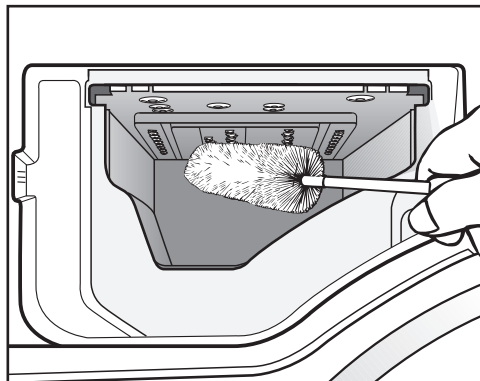

- În timp, în duzele sertarului pentru detergent se pot acumula resturi de detergent și depuneri de calcar, așa-dar, înainte să repuneți sertarul, folosiți o perie de sticle pentru a le îndepărta.
- Introduceți la loc sertarul de administrare a detergentului.

Sfat: Lăsați sertarul de administrare a detergentului ușor deschis pentru a-i permite să se usuce.

Curățarea geamului ușii

- Curățați din când în când geamul ușii pe interior și clapeta metalică aflată pe geamul ușii, cu un detergent neagră-siv sau cu o soluție de apă cu detergent.
- Ștergeți-le pe amândouă cu o lavetă uscată și moale.

Curățarea cuvei

La spălarea cu temperaturi scăzute și/sau detergent lichid există riscul formării de germeni și mirosuri în mașina de spălat cu uscător. Pentru a curăța mașina de spălat cu uscător, folosiți programul *Bumbac 90 °C*. Curățați tamburul cel târziu atunci când pe afișaj se aprinde indicatorul luminos **i** împreună cu 1.

Curățarea filtrului din alimentarea cu apă

Mașina de spălat cu uscător are un filtru pentru a proteja supapa de admisie a apei. Filtrul din furtunul de alimentare cu apă de la capătul liber al furtunului trebuie controlat aproximativ la fiecare 6 luni. În cazul întreruperilor mai frecvente ale alimentării cu apă, filtrul trebuie verificat mai des.

- Închideți robinetul de apă.
- Deșurubați furtunul de alimentare cu apă de pe robinetul de apă.

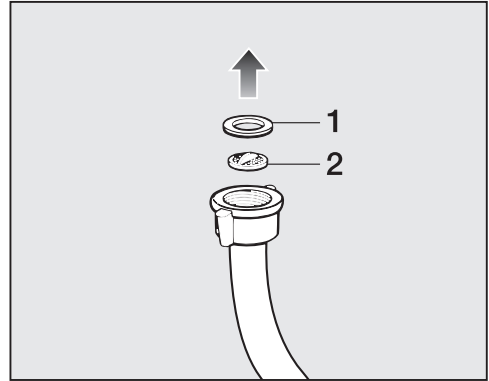

- Scoateți garnitura de cauciuc **1** de pe filtru.
- Orientați în jos capătul liber al furtunului de alimentare cu apă. Filtrul din plastic **2** va cădea din furtun.
- Curățați filtrul de plastic.
- Reasamblarea se face în ordine inversă.
- Înșurubați bine racordul filetat pe robinetul de apă și deschideți robinetul. Dacă iese apă, strângeți mai bine racordul filetat.

Filtrul **trebuie** pus la loc după curățare.

Ghid de rezolvare a problemelor ...

Cu ajutorul ghidului de mai jos veți putea remedia majoritatea problemelor și defecțiunilor care pot interveni în timpul utilizării obișnuite a mașinii. Astfel veți putea economisi timp și bani, deoarece nu va mai fi nevoie să contactați Serviciul Clienți.



Puteți găsi informații despre depanarea dvs. la www.miele.com/service.

Tabelele de mai jos vă vor ajuta să găsiți și să înlăturați cauza unei defecțiuni sau a unei probleme.

Nu puteți porni niciun program







Problemă	Cauză posibilă și remediere
Panoul de comandă rămâne întunecat.	Mașina de spălat cu uscător nu primește curent. <ul style="list-style-type: none">■ Verificați dacă ștecărul mașinii este introdus în priză.■ Verificați dacă siguranța instalației este în ordine.
	Pentru a economisi energie electrică, mașina de spălat cu uscător s-a oprit automat. <ul style="list-style-type: none">■ Reporniți mașina de spălat cu uscător prin rotirea selectorului de programe.
Pe afișajul timpului apar alternativ F și 34.	Ușa nu este închisă corect. Încuietoarea ușii nu se cuplează. <ul style="list-style-type: none">■ Închideți din nou ușa.■ Porniți din nou programul.■ Dacă mesajul de eroare apare din nou, contactați Serviciul Clienți.

Anularea programului și indicatorul luminos de eroare





Problemă	Cauză posibilă și remediere
Indicatorul luminos de eroare  se aprinde. Pe afișajul timpului apar alternativ F și I0 și alarma sonoră sună.	Alimentarea cu apă este blocată sau restricționată. <ul style="list-style-type: none"> ■ Verificați dacă robinetul este deschis suficient. ■ Verificați dacă furtunul de alimentare este răsucit. ■ Verificați dacă presiunea apei este prea scăzută.
	Filtrul alimentării cu apă este înfundat. <ul style="list-style-type: none"> ■ Curățați filtrul.
Indicatorul luminos de eroare  se aprinde. Pe afișajul timpului apar alternativ F și // și alarma sonoră sună.	Scurgerea este blocată sau restricționată. Furtunul de scurgere a fost fixat prea sus. <ul style="list-style-type: none"> ■ Curățați filtrul de evacuare și pompa de evacuare. ■ Verificați dacă a fost depășită înălțimea maximă de pompare de 1 m.
Indicatorul luminos de eroare  se aprinde. Pe afișajul timpului apar alternativ F și I38 și alarma sonoră sună.	Sistemul anti-inundație a intrat în funcțiune. <ul style="list-style-type: none"> ■ Închideți robinetul de apă. ■ Contactați Serviciul Clienți.
Pe afișajul timpului apar alternativ F și XXX și alarma sonoră sună.	S-a produs o defecțiune. <ul style="list-style-type: none"> ■ Deconectați mașina de spălat cu uscător de la rețeaua electrică. Scoateți ștecărul din priză sau decuplați siguranța instalației electrice din locuință. ■ Așteptați minimum 2 minute înainte de a reconecta mașina de spălat cu uscător la rețeaua electrică. ■ Reporniți mașina de spălat cu uscător. ■ Porniți din nou programul. ■ Dacă mesajul de eroare apare din nou, contactați Serviciul Clienți.

Ghid de rezolvare a problemelor ...

Indicatorul luminos de eroare se aprinde la finalul programului

Problemă	Cauză posibilă și remediere
Se aprinde indicatorul luminos  .	În timpul spălării s-a format prea multă spumă. ■ La următorul program de spălare dozați mai puțin detergent și respectați dozajul recomandat de producător pe ambalajul detergentului.
Pe afișaj se aprinde indicatorul luminos  împreună cu  .	La spălare nu ați rulat de mult timp un program de spălare la peste 60 °C. ■ Porniți programul <i>Bumbac 90 °C</i> cu detergentul special Miele sau un detergent pudră concentrat. Mașina de spălat cu uscător este curățată și se previne formarea de germeni și mirosuri.
Pe afișaj se aprinde indicatorul luminos  împreună cu  .	Programul <i>Clătirea scamelor</i> nu a fost folosit o perioadă îndelungată. ■ Porniți programul <i>Clătirea scamelor</i> așa cum este descris în capitolul „Clătirea scamelor“.
Pe afișaj se aprinde indicatorul luminos  împreună cu  .	În tambur nu există rufe.
	Cantitatea de rufe este prea mică. Rufe sunt încă umede, deoarece cantitatea de umiditate reziduală nu poate fi determinată. ■ Pe viitor uscați cantități mici de rufe cu programul <i>Aer cald</i> . Cantitatea de rufe a fost prea mare pentru programul de uscare ales. ■ Respectați cantitățile maxime de încărcare conform secțiunii „Privire de ansamblu asupra programelor“.

Simbol pe afișaj

Mesaj	Cauză posibilă și remediere
Se aprinde OFF în afișajul orei.	După pornirea programului, selectorul de programe a fost rotit pe altă poziție. <ul style="list-style-type: none"> ■ Rotiți selectorul de programe în poziția inițială.
UP se aprinde când mașina de spălat cu uscător este pornită.	Pentru mașina de spălat cu uscător este disponibilă o actualizare. Mai multe informații găsiți în capitolul „Funcții programabile“, secțiunea „P99 RemoteUpdate“.
Pe afișajul orei se aprinde scurt Err pentru selectarea programului.	Mașina de spălat cu uscător indică faptul că este conectată în rețea.
În afișajul orei se aprinde OFF atunci când este selectat programul MobileStart  .	Comanda de la distanță este dezactivată. <ul style="list-style-type: none"> ■ Activați funcția de programare P97 telecomandă pentru a opera mașina de spălat cu uscător prin intermediul aplicației.
În afișajul orei se aprinde Con atunci când este selectat programul MobileStart  .	Mașina de spălat cu uscător este conectată în rețea și poate fi operată prin intermediul unei aplicații.
În afișajul orei se aprinde noE atunci când este selectat programul MobileStart  .	Miele@home nu este configurat. <ul style="list-style-type: none"> ■ Conectați în rețea mașina de spălat cu uscător vezi capitolul „Prima punere în funcțiune“, secțiunea „Configurarea Miele@home“.
Eno se aprinde când mașina de spălat cu uscător este pornită.	S-a produs o defecțiune. <ul style="list-style-type: none"> ■ Opriți mașina de spălat cu uscător. ■ Reporniți mașina de spălat cu uscător. ■ Dacă Eno apare din nou, contactați Serviciul Clienți. <p>Mașina de spălat cu uscător poate fi încă operată.</p> <ul style="list-style-type: none"> ■ Atingeți butonul cu senzor  care luminează.

Ghid de rezolvare a problemelor ...

Probleme generale la mașina de spălat cu uscător

Problemă	Cauză posibilă și remediere
Afișajul este întunecat.	Afișajul se închide automat, pentru a economisi energie (standby). ■ Apăsăți un buton. Modul standby se dezactivează.
Mașina de spălat cu uscător se deplasează de pe loc în timpul centrifugării.	Picioarele mașinii nu sunt reglate și fixate. ■ Aduceți mașina la nivel, stabiliți-o și fixați-i picioarele.
Zgomote de pompare neobișnuite.	Aceasta nu este o defecțiune! Aceste zgomote se aud la sfârșitul etapei de evacuare, ca parte normală a funcționării.
Zgomote de centrifugare în timpul uscării.	Nicio eroare! Și în timpul uscării mașina efectuează centrifugare (thermo-centrifugare).
Rufele nu au fost stoarse corespunzător și sunt încă ude.	La centrifugarea finală mașina a constatat un dezechilibru semnificativ și în consecință a redus automat viteza de centrifugare. ■ Încărcați întotdeauna în mașină atât articole mici, cât și mari, pentru o mai bună distribuire a greutatei.
În sertarul de administrare a detergentului rămâne o cantitate mare de resturi de detergent.	Presiunea apei este prea scăzută. ■ Curățați filtrele de admisie a apei. ■ Selectați extraopțiunea <i>Apă plus</i> . Detergentul pudră folosit împreună cu agenți de dedurizare a apei tinde să devină lipicios. ■ Curățați sertarul pentru detergent, iar pe viitor adăugați mai întâi detergent pudră în sertar, iar apoi agentul de dedurizare.

Probleme generale la mașina de spălat cu uscător

Problemă	Cauză posibilă și remediere
Balsamul nu este administrat în totalitate sau rămâne prea multă apă în compartimentul ☼.	<p>Tubul sifonului nu este poziționat corect sau este înfundat.</p> <ul style="list-style-type: none"> ■ Curățați sifonul și citiți capitolul „Curățare și întreținere“, secțiunea „Curățarea sertarului de administrare a detergentului“.
În compartimentul pentru balsam de rufe, pe lângă capsulă există și apă.	<p>CapDosing nu a fost activat, sau după ultimul ciclu de spălare, capsula goală nu a fost înlăturată.</p> <ul style="list-style-type: none"> ■ Asigurați-vă că CapDosing este activat data viitoare când utilizați capsule. ■ Scoateți și aruncați capsula după fiecare ciclu de spălare.
	<p>Tubul de evacuare din sertarul de administrare a detergentului în care se înfige capsula este înfundat.</p> <ul style="list-style-type: none"> ■ Curățați acest tub.
La finalul programului încă se mai află lichid în capsulă.	<p>Tubul de evacuare din sertarul de administrare a detergentului în care se înfige capsula este înfundat.</p> <ul style="list-style-type: none"> ■ Curățați acest tub.
	<p>Aceasta nu este o defecțiune! Din motive tehnice, în capsulă rămâne o cantitate mică de apă.</p>
Pe ecran sunt afișate diverse durate rămase.	<p>Afișarea duratelor rămase este supusă unui proces de învățare și se adaptează constant obiceiurilor dvs. privind spălarea și uscarea rufelor.</p>

Ghid de rezolvare a problemelor ...

Probleme generale la mașina de spălat cu uscător

Problemă	Cauză posibilă și remediere
În timpul programului Clătirea scamelor iese spumă din sertarul de administrare a detergentului.	În rezervorul de evacuare se află resturi de detergent de la ultimul ciclu de spălare. <ul style="list-style-type: none">■ Dozați întotdeauna cantitatea corectă de detergent.■ Respectați recomandarea de dozare de pe ambalajul detergentului.
După terminarea programului Clătirea scamelor rămâne spumă în cuvă.	La programul <i>Clătirea rufelor</i> sunt clătite și resturile de detergent din rezervorul de evacuare. Astfel se poate forma spumă. <ul style="list-style-type: none">■ Folosiți regulat programul <i>Clătirea scamelor</i>, pentru a nu se depozita resturi de detergent în rezervorul de evacuare.
După terminarea programului Clătirea scamelor rămân scame în cuvă.	Nu ați mai folosit de mult timp programul <i>Clătirea scamelor</i> . <ul style="list-style-type: none">■ Scoateți scamele din cuvă.■ Folosiți regulat programul <i>Clătirea scamelor</i>.
Mașina miroase.	Nu s-a ținut cont de indicatorul luminos i . Nu ați rulat de mult timp niciun program de spălare la peste 60 °C. <ul style="list-style-type: none">■ Pentru a împiedica înmulțirea bacteriilor și apariția mirosurilor neplăcute în mașina de spălat cu uscător, rulați programul <i>Bumbac 90 °C</i> folosind detergentul Miele pentru curățat mașini de spălat sau un detergent pudră concentrat. <p>Ușa și sertarul de administrare a detergentului au fost închise după spălare.</p> <ul style="list-style-type: none">■ Lăsați ușa și sertarul de administrare a detergentului ușor deschise pentru a le permite să se usuce.

Un rezultat de spălare nesatisfăcător

Problemă	Cauză posibilă și remediere
După spălare, pe materialele textile de culoare închisă rămân urme albe ca de detergent pudră.	Detergentul conține compuși de dedurizare a apei (zeoliți), insolubili în apă. Aceștia s-au depus pe rufe. <ul style="list-style-type: none">■ Încercați să înlăturați aceste urme cu o perie după ce rufele s-au uscat.■ Data viitoare spălați materialele textile de culoare închisă cu detergent fără conținut de zeoliți. Detergenții lichizi de obicei nu conțin zeoliți.■ Spălați articolele cu programul <i>Rufe de culori închise</i>.
Detergentul lichid nu are efectul dorit.	De obicei, detergenții lichizi nu conțin înălbitori. Aceștia nu au capacitatea de a înlătura întotdeauna petele de fructe, cafea și ceai. <ul style="list-style-type: none">■ Utilizați detergenți pudră ce conțin înălbitori.■ Adăugați sare pentru pete în compartimentul  și detergent lichid într-o sferă de dozare (scoateți sfera de dozare înainte de uscare).■ Nu introduceți niciodată detergent lichid și sare pentru pete împreună în sertarul de administrare a detergentului.
Particule gri, unsuroase, rămân pe rufele spălate.	Nu s-a folosit suficient detergent pentru dizolvarea particulelor de grăsime. Rufele au fost foarte murdare de grăsime (ulei, unguente). <ul style="list-style-type: none">■ Folosiți mai mult detergent pudră sau folosiți detergent lichid.■ Înainte de următoarea spălare, rulați programul <i>Curățare mașină</i> folosind detergentul Miele special pentru curățarea mașinilor de spălat sau un detergent universal pudră.

Un rezultat de spălare nesatisfăcător

Problemă	Cauză posibilă și remediere
După uscare, rufele sunt prea umede.	<p>Ați încărcat o cantitate prea mică de rufe. Sistemul electronic nu a putut determina corect cantitatea de umiditate reziduală.</p> <ul style="list-style-type: none">■ Pe viitor uscați cantități mici de rufe cu programul <i>Aer cald</i>. <p>În timpul centrifugării s-a format un cerc din rufe, deoarece acestea nu au fost distribuite corect.</p> <p>În timpul termo-centrifugării s-a format un cerc din rufe, deoarece acestea au fost prea umede sau viteza de centrifugare a fost setată la o valoare prea mare.</p> <ul style="list-style-type: none">■ Deschideți ușa și desfaceți rufele.■ Reporniți programul de uscare la o viteză de centrifugare mai mică.
După uscare, rufele sunt încă umede.	<p>Rufele calde sunt încă umede.</p> <ul style="list-style-type: none">■ Răsfirați rufele, pentru a elimina căldura.
După uscare, rufele sunt prea umede sau prea uscate.	<p>Umiditatea reziduală dorită se situează între două grade de uscare.</p> <ul style="list-style-type: none">■ Dacă este necesar, modificați gradele de uscare după cum este descris în capitolul „Setări”, secțiunea „Grade de uscare”.
După uscare rămâne apă în tambur.	<p>Evacuarea apei este blocată.</p> <ul style="list-style-type: none">■ Curățați filtrul și pompa de evacuare conform descrierii din secțiunea „Deschiderea ușii în cazul înfundării scurgerii și/sau al unei întreruperi de tensiune”.

Ușa nu se deschide

Problemă	Cauză posibilă și remediere
<p>Ușa nu se poate deschide în timp ce programul este în desfășurare.</p>	<p>Ușa este blocată în timpul desfășurării programului.</p> <ul style="list-style-type: none"> ■ Urmați instrucțiunile din capitolul „Modificarea etapelor de program”, secțiunea „Adăugarea rufelor”. <p>În tambur a rămas apă pe care mașina nu o poate evacua.</p> <ul style="list-style-type: none"> ■ Curățați filtrul de evacuare și pompa de evacuare conform descrierii din secțiunea „Deschiderea ușii în cazul înfundării scurgerii și/sau al unei întreruperi de tensiune”. <p>Nivelul de apă din tambur este prea mare.</p> <ul style="list-style-type: none"> ■ Anulați programul. Mașina evacuează apa existentă.
<p>La terminarea programului sau după anularea unui program ușa nu poate fi deschisă. Pe afișajul timpului sunt afișate bare intermitente L]] ... [.] ... []] .</p>	<p>Din motive de securitate, ușa nu poate fi deschisă. Temperatura în tambur este peste 55 °C sau peste 70 °C la uscare.</p> <ul style="list-style-type: none"> ■ Așteptați până când temperatura din tambur a scăzut și ușa se deblochează.
<p>Ușa nu se deblochează. Pe afișajul timpului apar alternativ F și 35.</p>	<p>Sistemul de închidere a ușii este blocat.</p> <ul style="list-style-type: none"> ■ Contactați Serviciul Clienți.

Ghid de rezolvare a problemelor ...

Deschiderea ușii în cazul înfundării scurgerii și/sau al unei întreruperi de tensiune

- Opriți mașina de spălat.

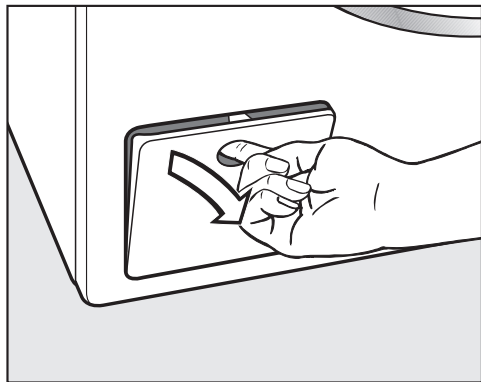

- Deschideți clapeta pentru pompa de evacuare.

Scurgere înfundată

Dacă scurgerea este înfundată, în mașină poate rămâne o mare cantitate de apă.

 Pericol de arsuri cu apa fierbinte. Dacă în prealabil ați spălat la temperaturi ridicate, apa evacuată este fierbinte. Aveți grijă să evacuați cu atenție apa.

Scurgerea apei

Nu scoateți complet filtrul de evacuare.

- Așezați un recipient adecvat sub clapetă, de ex. o tavă universală.

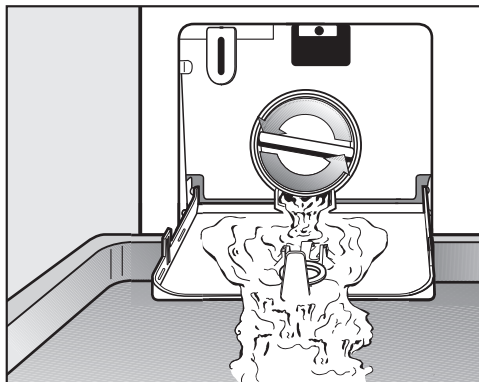

- Deșurubați încet filtrul de evacuare, până când se scurge apa.
- Înșurubați la loc filtrul de evacuare, pentru a întrerupe evacuarea apei.

Când nu se mai scurge apă din mașină:

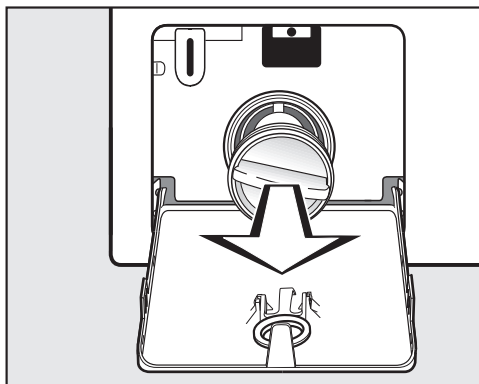

- Scoateți complet filtrul de evacuare.

Curățarea filtrelor de evacuare

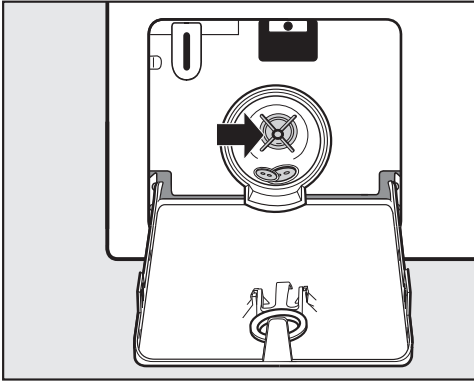

- Curățați temeinic filtrul de evacuare.
- Verificați dacă rotoarele de evacuare se rotesc ușor.
- Înlăturați corpurile străine (nasturi, monede, etc.) și curățați spațiul interior.
- Repuneți filtrul în locaș și înșurubați-l strâns.

 Daune provocate de apa care se scurge.

Dacă filtrul nu este pus la loc, din mașină se va scurge apă.

Repuneți filtrul în locaș și înșurubați-l strâns.

Deschiderea ușii

 Pericol de rănire la cuva în mișcare.

Este foarte periculos să introduceți mâna într-o cuvă care se rotește.

Asigurați-vă întotdeauna că cuva s-a oprit, înainte de a introduce mâna în mașină pentru a scoate rufe.

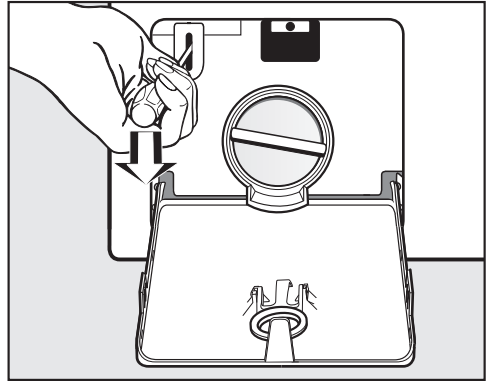

- Deblocați ușa de ex. cu o șurubelniță.
- Deschideți ușa.

Serviciu Clienți

La www.miele.com/service veți găsi informații despre cum să remediați singur defecțiunile și despre piesele de schimb Miele.

Contact în caz de defecțiuni

În cazul oricăror defecțiuni pe care nu le puteți remedia dumneavoastră, vă rugăm să contactați reprezentanța Miele sau Serviciul Clienți Miele.

Puteți să rezervați Serviciul Clienți Miele online, la www.miele.com/service.

Datele de contact ale Serviciului Clienți Miele sunt trecute la finalul acestor documente.

Serviciul Clienți are nevoie să știe denumirea modelului și numărul de fabricație (Fabr./SN/Nr.). Ambele informații pot fi găsite pe eticheta cu date tehnice.

Eticheta cu date tehnice este vizibilă la deschiderea ușii, deasupra hubloului.

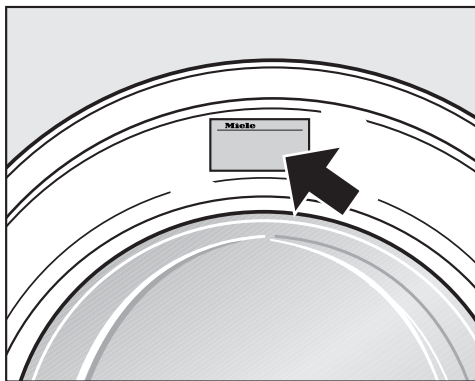

Garanție

Perioada de garanție a mașinii este de 2 ani.

Mai multe informații puteți găsi în Condițiile de garanție livrate împreună cu produsul.

Accesorii opționale

Puteți achiziționa accesorii opționale pentru această mașină de spălat cu uscător de la reprezentanța sau Serviciul de asistență tehnică Miele.

Baza de date EPREL

De la 1 martie 2021, informațiile privind etichetarea consumului de energie și cerințele de proiectare ecologică pot fi găsite în baza de date a produselor europene (EPREL). Prin următorul link <https://eprel.ec.europa.eu/> puteți accesa baza de date a produselor. Aici vi se solicită să introduceți indicatorul modelului.

Indicatorul modelului poate fi găsit pe eticheta cu date tehnice.

Miele Made in xxx

Mod.: XXXxxx
M-Nr.: xxxxxxxx Type: XXxx-X
Nr.: xxxxxxxx

Miele Service
www.miele.com/service

Vedere frontală

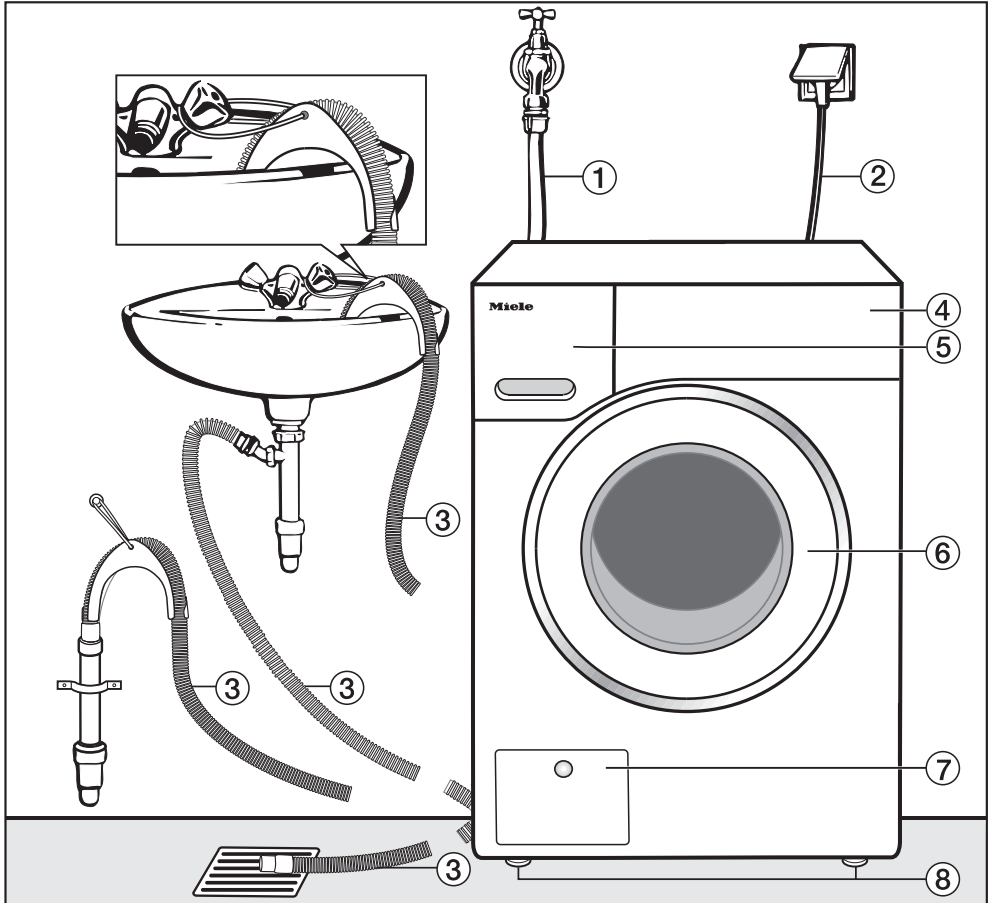

- ① Furtun de alimentare cu apă
- ② Conectare la rețeaua electrică
- ③ Furtun de evacuare flexibil cu cot rotativ (detașabil), cu diferitele posibilități de evacuare a apei
- ④ Panou de comandă
- ⑤ Sertarul de administrare a detergentului
- ⑥ Ușă
- ⑦ Acces la filtrul de evacuare, pompa de evacuare și mânerul de deschidere a ușii în caz de avarie
- ⑧ 4 picioare reglabile

Instalare

Vedere din spate

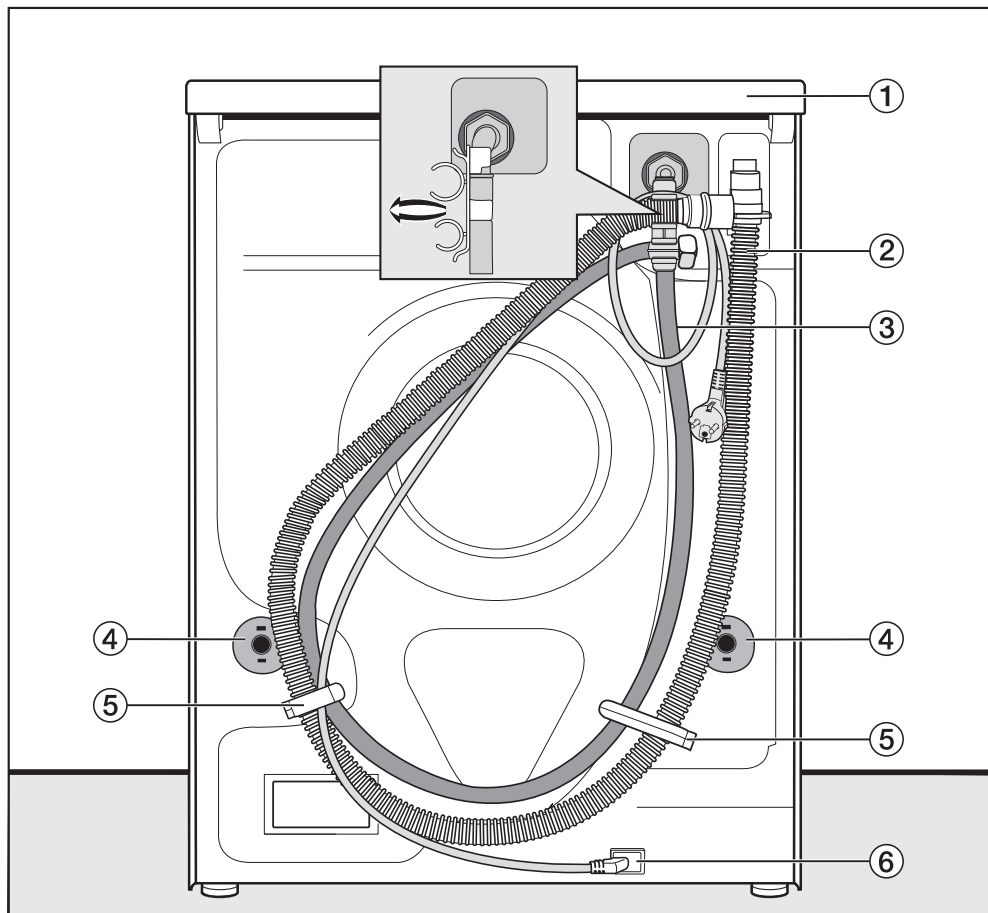

- ① Capac proeminent pentru prindere la transportul mașinii
- ② Furtun de evacuare
- ③ Furtun de alimentare cu apă
- ④ Bare de fixare a tamburului la transport, cu dispozitive anti-rotire
- ⑤ Cleme de fixare pentru furtunurile de alimentare și evacuare
- ⑥ Conectare la rețeaua electrică

Suprafața de amplasare

Podeaua din beton este cea mai adecvată suprafață de amplasare. Aceasta este mult mai puțin predispusă la vibrații în timpul ciclului de centrifugare decât dușumelele de lemn sau suprafețele acoperite cu mochetă.

Vă rugăm să rețineți:

- Mașina de spălat cu uscător trebuie să fie aliniată orizontal și poziționată stabil.
- Pentru a se evita vibrațiile din timpul centrifugării, mașina nu trebuie amplasată pe pardoseli moi.

Dacă amplasați mașina pe o dușumea de lemn, rețineți următoarele:

- Așezați-o pe o bază din placaj (minimum 59 x 52 x 3 cm). Baza trebuie să acopere cât mai multe grinzi și să fie prinsă cu piroane de acestea, nu doar de șipcile podelei.

Sfat: Amplasați mașina de spălat cu uscător pe cât posibil într-un colț al încăperii, unde podeaua este foarte stabilă.

⚠ Pericol de rănire ca urmare a neasigurării mașinii de spălat cu uscător.

La amplasarea pe un soclu existent la locul de instalare (soclu din beton sau zidit) există pericolul ca mașina să cadă de pe soclu în timpul centrifugării.

Asigurați mașina cu un etrier de fixare (accesoriu disponibil opțional).

Transportul mașinii la locul de instalare

⚠ Pericol de rănire ca urmare a capacului nefixat.

Fixarea posterioară a capacului poate deveni friabilă ca urmare a unor cauze externe. Capacul se poate rupe atunci când este apucat.

Verificați poziția fixă a suportului capacului, înainte de a apuca de capac.

- Transportați mașina de spălat cu uscător de picioarele frontale și de capac.

Demontarea elementelor de siguranță la transport

Scoaterea barei pentru transport stânga

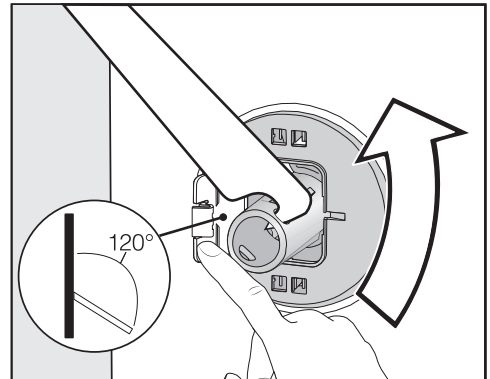

- Împingeți clapeta spre exterior și rotiți bara pentru transport la 90° cu ajutorul cheii furnizate.

Instalare

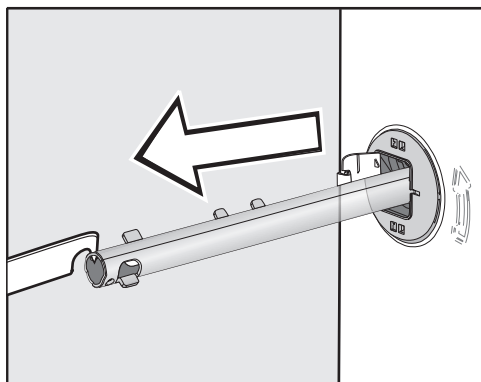

- Scoateți bara pentru transport.

Scoaterea barei pentru transport dreapta

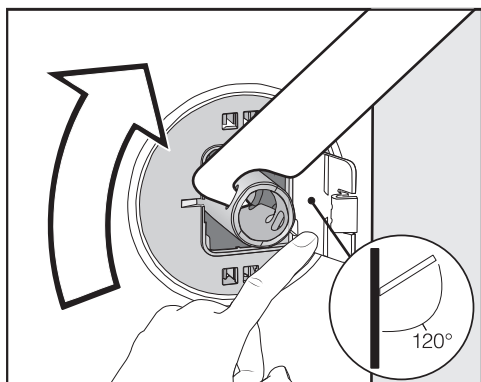

- Împingeți clapeta spre exterior și rotiți bara pentru transport la 90° cu ajutorul cheii furnizate.

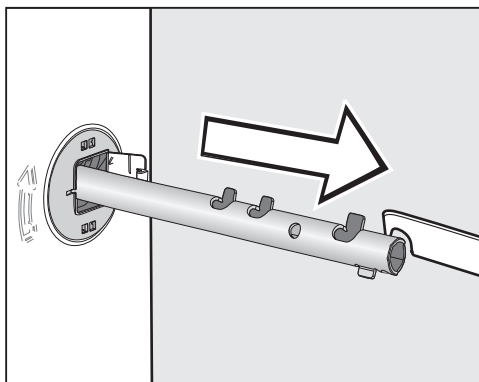

- Scoateți bara pentru transport.

Acoperirea găurilor

⚠ Atenție, pericol de rănire din cauza muchiilor foarte ascuțite.
Pericol de rănire la introducerea mâinii în orificiile rămase neacoperite.
Acoperiți orificiile rămase în urma scoaterii barelor pentru transport.

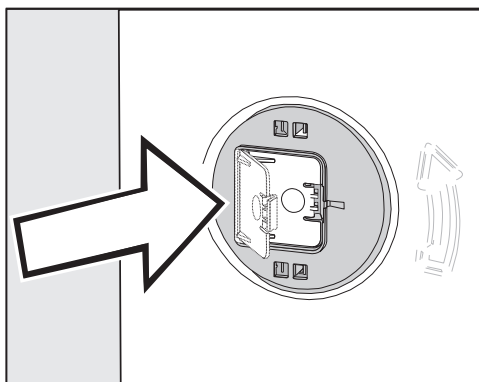

- Apăsați clapetele până când acestea se cuplează.

Remontarea elementelor de siguranță la transport

 Pagube ca urmare a transportării greșite.

La transportarea fără elemente de siguranță, mașina de spălat cu uscător se poate deteriora.

Păstrați elementele de siguranță la transport. Înainte de a transporta mașina de spălat cu uscător (de ex. când vă mutați într-o altă locuință), montați din nou elementele de siguranță la transport.

Deschiderea clapetelor

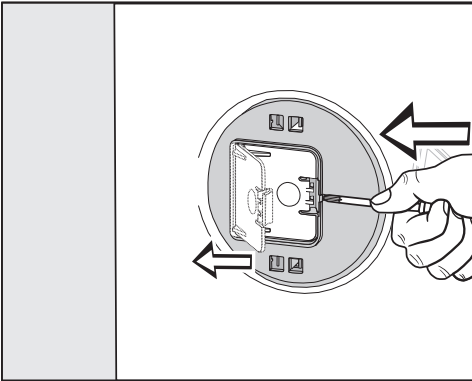

■ Apăsați cârligele de blocare cu un obiect ascuțit, de exemplu cu o șurubelniță mică.

Clapeta se deschide.

Montarea elementelor de siguranță la transport

■ Montați în ordine inversă demontării.

Sfat: Ridicați puțin tamburul, elementele de siguranță la transport vor fi astfel mai ușor de introdus.

Încadrarea mașinii sub un blat continuu

Montarea și demontarea setului de încadrare* trebuie efectuate de către un specialist.

- Este necesar un **set de încadrare***. Capacul de tablă atașat setului de încadrare* înlocuiește capacul mașinii. Montarea capacului de tablă este obligatorie din motive de siguranță electrică.
- Alimentarea și scurgerea, precum și racordul electric trebuie să fie instalate în apropierea mașinii de spălat cu uscător și să fie accesibile.

Setul de încadrare este furnizat cu instrucțiuni de montaj.

* accesorii opționale

Instalare

Aducerea la nivel a mașinii de spălat cu uscător

Mașina trebuie să fie perfect orizontală și echilibrată pe toate cele patru picioare, pentru a funcționa corespunzător și în condiții de siguranță.

Amplasarea incorectă a mașinii poate duce la sporirea consumului de apă și energie electrică, precum și la deplasarea mașinii.

Deșurubarea și reglarea picioarelor

Reglarea mașinii de spălat cu uscător se face prin intermediul celor 4 picioare reglabile. Când mașina este livrată, toate cele patru picioare sunt complet înșurubate.

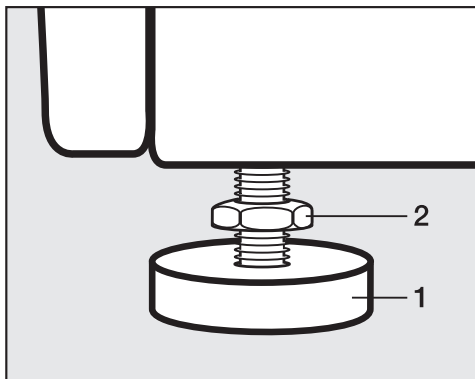

- Folosind cheia furnizată, rotiți contrapiulița 2 în sensul acelor de ceasornic. Apoi rotiți contrapiulița 2 împreună cu piciorul 1 pentru a-l deșuruba.

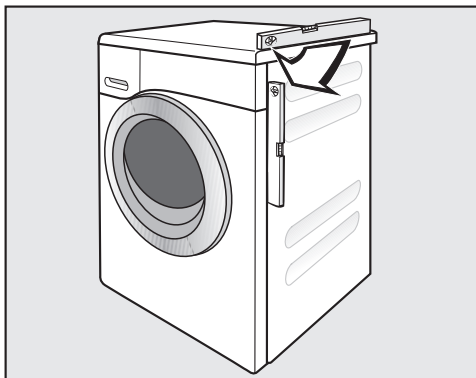

- Folosiți o nivelă cu bulă de aer pentru a verifica dacă mașina este orizontală.
- Imobilizați piciorul 1 cu un clește de instalator. Rotiți din nou contrapiulița 2 folosind cheia furnizată, până când se fixează bine de carcasă.

⚠ Pagube ca urmare a alinierii necorespunzătoare a mașinii de spălat cu uscător.

Dacă picioarele nu sunt fixate cu contrapiulițe, există pericolul ca mașina să se deplaseze din locul în care a fost instalată.

Rotiți strâns toate cele 4 contrapiulițe ale picioarelor spre carcasă. Verificați acest lucru și la picioarele care nu necesită reglare.

Sistemul anti-inundație

Sistemul Miele de protecție împotriva producerii inundațiilor previne producerea daunelor cauzate de apa scursă din mașina de spălat cu uscător.

Sistemul constă din următoarele componente principale:

- furtunul de alimentare
- unitatea electronică și protecția la scurgere și preaplin
- furtunul de evacuare

Furtunul de alimentare

- Protecție împotriva plesnirii furtunului

Furtunul de alimentare este testat să reziste la presiuni de peste 7.000 kPa.

Sistemul electronic și carcasa

- Șanțul colector

Apa scursă ca urmare a neatenșităților mașinii de spălat cu uscător se adună în șanțul colector. Un întrerupător cu flotor închide ventilele pentru alimentare cu apă. Astfel alimentarea cu apă este blocată. Apa aflată în rezervorul de evacuare este evacuată prin pompare.

- Protecția la preaplin

Cu ajutorul acestuia se împiedică creșterea apei în mașină peste un anumit nivel prin alimentarea necontrolată. Dacă nivelul apei crește peste un anumit nivel, pompa de evacuare pornește și apa este evacuată în mod controlat, prin pompare.

Furtunul de evacuare

Furtunul de evacuare este protejat de un sistem de ventilație. Acesta împiedică golirea completă a mașinii de spălat cu uscător.

Instalare

Racordarea la alimentarea cu apă

⚠ Pericol pentru sănătate și pagube provocate de apa de alimentare contaminată.

Calitatea apei de alimentare trebuie să corespundă cu cerințele privind apa potabilă din țara respectivă în care este utilizată mașina de spălat cu uscător.

Racordați întotdeauna mașina de spălat cu uscător la o sursă de apă potabilă.

Presiunea apei de alimentare trebuie să se situeze între 100 kPa și 1.000 kPa. Dacă presiunea apei este mai mare de 1.000 kPa, este necesară montarea unei supape de control al presiunii pentru suprapresiune.

Pentru racordare este necesară o supapă de închidere cu un filet de racord de $\frac{3}{4}$ ". Dacă nu există robinet în locația de instalare, racordarea mașinii de spălat la rețeaua de apă trebuie realizată de către un instalator calificat.

Regulament pentru Germania

Pentru a proteja apa potabilă, robinetul de reținere trebuie să fie instalat între robinet și furtunul de alimentare cu apă.

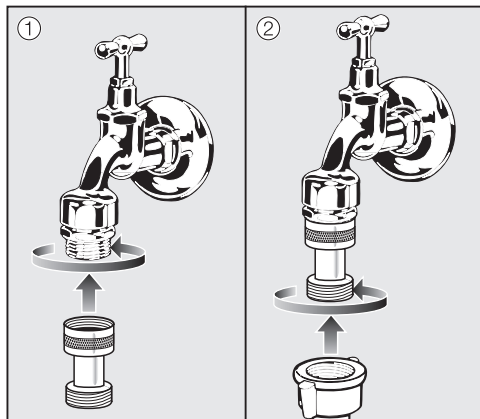

- Înșurubați robinetul de reținere pe robinet.
- Apoi înșurubați furtunul de alimentare cu apă pe filetul robinetului de reținere.

Punctul de racordare este supus presiunii rețelei de apă.

Verificați dacă racordul este strâns. Deschideți încet robinetul. Ajustați poziția garniturii și a racordului, dacă este cazul.

Mașina de spălat cu uscător nu este adecvată pentru racordare la alimentarea cu apă caldă.

Nu conectați mașina de spălat cu uscător la racordul de apă caldă.

Întreținere

În cazul în care este necesar să-l schimbați, utilizați doar furtunul original Miele testat să reziste la presiuni de peste 14.000 kPa.

Filtrul de impurități din racordul de la capătul liber al furtunului de alimentare are rolul de a proteja supapa de admisie a apei.

Nu înlăturați acest filtru.

Furtun de prelungire - accesoriu opțional

Puteți achiziționa un furtun de prelungire metalic, de 1,5 m lungime, de la reprezentanța sau Serviciul Clienți Miele, ca accesoriu opțional.

Întreținere

În cazul în care este necesar să-l schimbați, utilizați doar furtunul original Miele testat să reziste la presiuni de peste 7.000 kPa.

Filtrul de impurități din racordul de la capătul liber al furtunului de alimentare are rolul de a proteja supapa de admisie a apei.

Nu înlăturați acest filtru.

Furtun de prelungire - accesoriu opțional

Puteți achiziționa furtunuri de prelungire de 2,5 sau 4,0 m lungime, de la reprezentanța sau Serviciul Clienți Miele, ca accesoriu opțional.

Instalare

Racordarea la sistemul de scurgere

Mașina efectuează evacuarea printr-o pompă de evacuare cu înălțime de pompare de 1 metru. Furtunul de evacuare nu trebuie să fie răsucit sau îndoit, întrucât acest lucru ar împiedica evacuarea apei. Cotelul poate fi fixat de capătul furtunului. Dacă este necesar, furtunul de evacuare poate fi prelungit până la o lungime de 5 m. Piesele necesare pot fi achiziționate de la reprezentanța sau Serviciul Clienți Miele.

Pentru o înălțime de evacuare de peste 1 m (până la maxim 1,8 m) puteți achiziționa o pompă de evacuare specială de la reprezentanța sau Serviciul Clienți Miele. Pentru înălțimi de evacuare de peste 1 m, furtunul poate fi prelungit până la 2,5 m. Piesele necesare pot fi achiziționate de la reprezentanța sau Serviciul Clienți Miele.

Racordarea furtunului de evacuare

1. Fixarea de o chiuvetă sau vană:

Vă rugăm să rețineți:

- Fixați furtunul astfel încât să nu se poată deplasa!
- Dacă apa este evacuată într-o chiuvetă, asigurați-vă că apa se scurge liber, fără restricții și rapid. În caz contrar, există riscul ca apa să se reverse sau ca o parte din apa evacuată să fie reabsorbită în mașină.

2. Racordarea la o țevă de scurgere din plastic, prin intermediul unui manșon de cauciuc (nu este nevoie să folosiți un sifon).

3. Racordare la o scurgere în podea.

4. Racordare la ramificația scurgerii chiuvetei.

Racordare la o chiuvetă

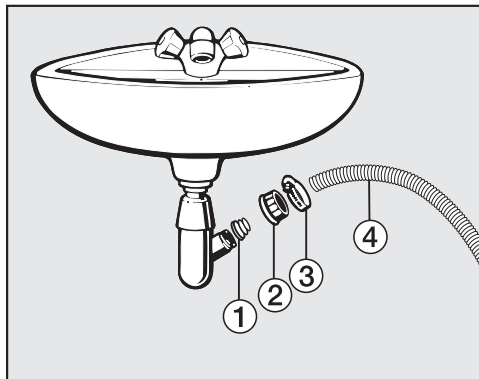

① Adaptor

② Piulița ramificației

③ Colier

④ Capătul furtunului

■ Fixați adaptorul ① folosind piulița ② în sifonul chiuvetei.

■ Atașați capătul furtunului ④ la adaptorul ①.

■ Folosiți o șurubelniță pentru a strânge colierul ③ aproape de piuliță.

Conectare la rețeaua electrică

Mașina de spălat cu uscător este livrată cu un cablu de alimentare și ștecăr, pregătit pentru conectarea la o priză cu contact de protecție.

Amplasați mașina în așa fel încât priza să fie accesibilă. Dacă priza nu este accesibilă, trebuie montat un dispozitiv suplimentar de decuplare pentru toți polii.

 Pericol de incendiu ca urmare a supraîncălzirii.

Funcționarea mașinii conectate la prize multiple și prelungitoare poate duce la o suprasolicitare a cablurilor. Din motive de siguranță, nu folosiți prize multiple și prelungitoare.

Instalația electrică trebuie să corespundă standardelor VDE 0100.

Un cablu de alimentare deteriorat poate fi înlocuit doar cu un cablu special, de același tip (disponibil la Serviciul Clienți Miele). Din motive de siguranță, înlocuirea cablului se va face doar de către un specialist calificat sau de către Serviciul Clienți Miele.

Consumul nominal și amperajul corespunzător sunt indicate pe eticheta cu date tehnice a respectivului aparat. Verificați datele de pe eticheta cu date tehnice și parametrii instalației electrice din locația de instalare.

În cazul în care aveți nelămuriri, întrebați un electrician.

Este posibilă funcționarea temporară sau permanentă pe un sistem de alimentare cu energie autosuficient sau nesincron de rețea (cum ar fi rețele insu-

lare, sisteme de rezervă). Condiția prealabilă pentru funcționare este ca sistemul de alimentare cu energie să respecte cerințele EN 50160 sau unul comparabil.

Măsurile de protecție prevăzute în instalația casei și în acest produs Miele trebuie asigurate, de asemenea, în ceea ce privește funcția și modul de funcționare a acestora în operare autonomă sau în funcționare nesincronă a rețelei sau trebuie înlocuite cu măsuri echivalente în instalare. Așa cum este descris, de exemplu, în publicația curentă a VDE-AR-E 2510-2.

Simbolurile etichetelor de îngrijire a rufelor

Spălare	
Valoarea menționată în simbolul li-gheanului reprezintă temperatura ma-ximă la care articolul poate fi spălat.	
	acțiune mecanică normală
	acțiune mecanică redusă
	acțiune mecanică foarte redusă
	Spălare manuală
	nu spălați

Exemplu de selectare a pro-gramului

Program	Simbolurile etichete-lor de îngrijire a ru-felor
ECO 40-60	
Bumbac	
Întreținere ușoară	
Delicate	
Lână	

Uscare	
	temperatură normală
	temperatură redusă
	nu este adecvat pentru uscarea în uscător

Călcare manuală și mecanică	
	cca. 200 °C
	cca. 150 °C
	cca. 110 °C Călcarea cu abur poate provoca daune ireversibile.
	Călcarea manuală/mecanică es-te interzisă

Curățare profesională	
	Curățare cu solvenți chimici. Li-terele indică tipul de agent de curățare recomandat.
	Curățare umedă
	Curățare chimică interzisă

Înălbire	
	orice înălbitor pe bază de oxi-gen este permis
	puteți folosi doar înălbitori pe bază de oxigen
	Înălbire interzisă

Date tehnice

Înălțime	850 mm
Lățime	596 mm
Adâncime	637 mm
Adâncime cu ușa deschisă	1055 mm
Greutate	aprox. 95 kg
Capacitate spălare	8,0 kg rufe uscate
Capacitate uscare	5,0 kg rufe uscate
Tensiune	consultați placa cu date tehnice
Putere instalată	consultați placa cu date tehnice
Amperaj	consultați placa cu date tehnice
Date privind consumul	consultați capitolul Date de consum
Presiunea minimă a apei	100 kPa (1 bar)
Presiunea maximă a apei	1.000 kPa (10 bari)
Lungime furtun alimentare	1,55 m
Lungime furtun evacuare	1,50 m
Lungime cablu alimentare	2,00 m
Înălțime max. de evacuare prin pompe	1,00 m
Lungime max. de evacuare prin pompe	5,00 m
LED-uri	Clasa 1
Certificate de testare acordate	consultați placa cu date tehnice
Consum de putere în modul oprit	0,30
Consum de putere în modul inactiv	0,70
Bandă de frecvență	2,4000 GHz – 2,4835 GHz
Putere maximă de emisie	< 100 mW

Date tehnice

Declarație de conformitate

Miele declară prin prezenta că această mașină de spălat corespunde Directivei 2014/53/UE.

Textul complet al declarației de conformitate UE este disponibil la una dintre următoarele adrese de internet:

- Produse, descărcare, pe www.miele.ro

Programe	Încărcare kg	Energie kWh	Apă Litri	Durață Oră: Min.	Temperatu- ră ¹ °C	Umiditate rezi- duală %	Viteză de centrifugare rpm
Spălare							
ECO 40-60*	8,0	0,77	60	3:39	43	47	1500
	4,0	0,42	52	2:48	32	47	1500
	2,0	0,18	28	2:48	25	49	1500
Bumbac	8,0	1,35	57	2:29	54	51	1500
	20 ²	0,35	72	2:39	20	51	1500
Întreținere ușoară	3,5	0,32	47	1:59	30	30	1200
Express ³	3,5	0,33	30	0:20	27	60	1200
Lână	2,0	0,23	35	0:39	-	-	-
Spălare și uscare							
ECO 40-60* Uscat normal	5,0	3,35	85	6:29	35	0	1500
	2,5	1,62	43	3:59	28	0	1500

* Programul de testare este conform cu legislația UE privind proiectarea ecologică 2019/2023 și etichetarea energetică conform Regulamentului nr. 2019/2014

¹ Temperatura maximă atinsă de rufe în timpul spălării principale.

² 20 °C Program pentru articole din bumbac ușor murdare.

³ Extraopțiunea Scurt activată

Notă pentru client

Datele privind consumul pot varia față de valorile nominale trecute în tabel, în funcție de presiunea, duritatea și temperatura apei la alimentare, temperatura camerei, tipul și cantitatea rufelor încărcate, fluctuații în furnizarea energiei electrice și extraopțiunile selectate.

Funcții programabile

Prin intermediul funcțiilor programabile puteți configura setările electronice ale mașinii de spălat cu uscător astfel încât să corespundă cerințelor în schimbare. Puteți modifica oricând funcțiile de programare.

Programarea se efectuează în 9 pași (1, 2, 3 ... 9) cu ajutorul butoanelor cu senzori.

Deschideți nivelul de programare

Înainte de a începe, verificați următoarele:

- Mașina de spălat cu uscător este pornită și selectorul de programe este pe un program.
- Ușa mașinii de spălat cu uscător este deschisă.

1 Atingeți butonul cu senzor *Start/Adăugarea rufelor* și țineți-l apăsat în timpul pașilor 2-3.

2 Închideți ușa mașinii de spălat cu uscător.

3 Așteptați până când butonul cu senzor *Start/Adăugarea rufelor* rămâne aprins continuu ...

4 ... și eliberați butonul cu senzor *Start/Adăugarea rufelor*.

P13 se aprinde pe afișaj după aprox. câteva secunde.

Selectarea unei funcții programabile

Codul funcției programabile este afișat prin *P* urmat de un număr, de ex. *P13*.

- 5 Atingând butonul cu senzor < sau > puteți selecta pe rând funcția programabilă următoare sau anterioară:

Funcții programabile	
<i>P11</i>	Durata alarmei sonore
<i>P12</i>	Alarmă sonoră
<i>P13</i>	Tonul butoanelor
<i>P14</i>	Cod PIN
<i>P22</i>	Oprirea panoului de comandă
<i>P24</i>	Memorie
<i>P28</i>	Acțiune blândă
<i>P29</i>	Reducerea temperaturii
<i>P32</i>	Nivel maxim apă de clătire
<i>P33</i>	Răcirea soluției de spălare
<i>P49</i>	Presiune scăzută a apei
<i>P52</i>	Luminozitate redusă afișaje
<i>P70</i>	Grad de uscare bumbac
<i>P71</i>	Grad de uscare întreținere ușoară
<i>P72</i>	Prelungirea duratei de răcire
<i>P77</i>	Inel protecție rufe
<i>P90</i>	Ore de funcționare
<i>P97</i>	Comandă de la distanță
<i>P98</i>	SmartGrid
<i>P99</i>	RemoteUpdate
<i>P00</i>	Setare din fabrică

- 6 Confirmați funcția programabilă selectată apăsând butonul cu senzor *Start/Adăugarea rufelor*.

Reglarea și salvarea funcției programabile

Puteți să porniți și să opriți o funcție programabilă sau să selectați diverse opțiuni.

- 7 Atingeți butonul cu senzor < sau > pentru a activa sau dezactiva o funcție de programare sau pentru a selecta o opțiune.

Funcție programabilă	selecție posibilă					
	-00	-01	-02	-03	-04	-05 până la -07
P11		•	•			
P12	•	•	•			
P13	•	•	•			
P14	•	•				
P22	•	•				
P24	•	•				
P28	•	•				
P29	•	•				
P32	•	•				
P33	•	•				
P49	•	•				
P62		•	•	•	•	•
P70		•	•	•	•	•
P71		•	•	•	•	•
P72	•	•	•	•	•	-05 până la -18
P77	•	•	•	•	•	
P97	•	•				
P98	•	•				
P99	•	•				
P00	•	•				

Acum se va aprinde din nou pe afișaj codul funcției programabile, de exemplu P13.

Ieșirea din nivelul de programare

- 9 Rotiți selectorul de programe în poziția .

Programarea este salvată permanent. Puteți modifica oricând programarea.

- 8 Confirmați selecția cu butonul cu senzor Start/Adăugarea rufelor.

Funcții programabile

P11 Durata alarmei sonore

Alarma sonoră vă informează acustic cu privire la terminarea programului. Puteți decide cât timp poate să sune alarma sonoră.

Selectare

- 01 = Alarma sonoră se aude de 3 ori la finalul programului.
- 02 = Alarma sonoră se aude până când mașina de spălat cu uscător se oprește automat (max. 1 oră).

P12 Alarmă sonoră

Alarma sonoră vă informează acustic cu privire la terminarea programului.

Selectare

- 00 = dezactivat
- 01 = pornit – încet
- 02 = pornit – tare

P13 Tonul butoanelor

Tonul butoanelor la atingerea butoanelor cu senzori poate fi activat sau dezactivat.

Selectare

- 00 = dezactivat
- 01 = pornit – încet
- 02 = pornit – tare

P14 Cod PIN

Codul PIN împiedică utilizarea mașinii de spălat cu uscător de persoanele neautorizate.

Dacă este activat codul PIN, atunci când mașina de spălat cu uscător este pornită din nou, trebuie introdus codul PIN pentru a o putea utiliza.

Selectare

- 00 = dezactivat
- 01 = activat

Dacă ați selectat -01 mașina de spălat cu uscător poate fi utilizată numai după introducerea codului PIN.

Utilizarea mașinii de spălat cu uscător cu cod PIN

Codul PIN este **125** și nu poate fi modificat.

- Porniți mașina de spălat cu uscător.

Pe afișajul timpului se aprind 0 __ și butoanele cu senzori > și <.

- Atingeți butonul cu senzor >.

Pe afișaj apare ! __.

- Confirmați numărul cu butonul cu senzor *Start/Adăugarea rufelor*.

Prima cifră a fost memorată.

- Introduceți și a doua și a treia cifră cu butoanele cu senzor > și < și confirmați cifrele cu butonul cu senzor *Start/Adăugarea rufelor*.

Funcția Blocare este eliberată.

P22 Oprirea panoului de comandă

Pentru a se economisi energie electrică, afișajul și butoanele cu senzori se sting după 10 minute, doar butonul cu senzor *Start/Stop* clipește încet.

Selectare

-00 = dezactivat

Afișajul și butoanele cu senzori nu se sting cât timp mașina de spălat cu uscător este pornit.

-01 = activat

La 10 minute de la începerea programului, afișarea timpului și butoanele senzorului sunt întunecate.

Dar: după expirarea perioadei setate de Start întârziat, la terminarea programului sau la finalul fazei de protecție anti-și-fonare, afișajul și butoanele cu senzori sunt aprinse pentru 10 minute.

P24 Memorie

După începerea unui program, mașina va memora ultimele setări selectate (program, temperaturi, viteză de centrifugare).

Atunci când selectați din nou acel program, mașina vă arată setările salvate.

Selectare

-00 = dezactivat

-01 = activat

P28 Acțiune blândă

Dacă este activată funcția Acțiune blândă, se reduce mișcarea cuvei. Astfel, articolele textile ușor murdare pot fi spălate mai blând.

Funcția Acțiune blândă poate fi activată pentru programele *Bumbac* și *Întreținere ușoară*.

Selectare

-00 = dezactivat

-01 = activat

Funcții programabile

P29 Reducerea temperaturii

La altitudini mari se reduce punctul de fierbere al apei. Pentru a preveni „fierberea apei“, Miele recomandă activarea funcției de reducere a temperaturii la altitudini de peste 2.000 m.

Selectare

-00 = dezactivat

-01 = activat

P32 Nivel maxim apă de clătire

În programele *Bumbac* și *Întreținere ușoară* nivelul apei poate fi întotdeauna setat la valoarea maximă în timpul clătirii.

Această funcție este importantă pentru persoanele alergice, pentru a obține un rezultat foarte bun de clătire. Consumul de apă crește.

Selectare

-00 = dezactivat

-01 = activat

P33 Răcirea soluției de spălare

La finalul spălării principale se alimentează o cantitate suplimentară de apă în cuvă, pentru răcirea soluției de apă cu detergent.

Răcirea soluției de apă cu detergent are loc când selectați programul *Bumbac*, la temperaturi de peste 70 °C.

Răcirea soluției de apă cu detergent trebuie activată:

- pentru a preveni riscul de opărire, dacă furtunul de evacuare este fixat de marginea chiuvetei sau a căzii
- în cazul în care țevile de scurgere din clădire nu corespund standardului DIN 1986

Selectare

-00 = dezactivat

-01 = activat

P49 Presiune scăzută a apei

La o presiune a apei sub 100 kPa (1 bar) mașina de spălat cu uscător oprește programul. Dacă nu poate fi majorată presiunea apei din clădire, activarea funcției previne oprirea timpurie a programului.

Selectare

-00 = dezactivat

-01 = activat

P62 Luminozitate redusă afișaje

Pe panoul de comandă pot fi selectate 7 trepte diferite de luminozitate a butoanelor cu senzori.

Luminozitatea este setată imediat la selectarea unei trepte.

Selectare

-01 = cea mai întunecată treaptă



-07 = cea mai luminoasă treaptă

P70 Grade de uscare bumbac

Aveți posibilitatea de a ajusta gradele de uscare pentru programul Bumbac, dacă este necesar.

Selectare

-01 = mai umed



-07 = mai uscat

P71 Grade de uscare întreținere ușoară

Aveți posibilitatea de a ajusta gradele de uscare pentru programul Întreținere ușoară, dacă este necesar.

Selectare

-01 = mai umed



-07 = mai uscat

P72 Prelungirea duratei de răcire

Puteți prelungi etapa de răcire dinaintea terminării programului. Rufele vor fi răcite mai puternic. Prelungirea se efectuează doar dacă este selectat un grad de uscare. La uscarea cronometrată, prelungirea duratei de răcire nu este activă.

Selectare

-00 = Minute



-18 = Minute

Funcții programabile

P77 Inel protecție rufe

Pentru a reduce posibilitatea formării unui cerc de rufe, viteza de centrifugare finală poate fi limitată.

Setarea *Inel protecție rufe* are efect doar în cazul spălării și uscării continue.

Selectare

- 00 = dezactivat
- 01 = 1.200 rpm
- 02 = 1.100 rpm
- 03 = 1.000 rpm
- 04 = 900 rpm

P90 Ore de funcționare

Puteți citi câte ore a spălat și uscat mașina de spălat cu uscător în total.

Timpul total de funcționare este afișat sub formă de cifre una după alta pe afișajul de timp. Mașina de spălat cu uscător are, de ex., 1234 ore de spălare și uscare. Pe afișajul de timp apare întâi una *H* apoi una *1*, apoi una *2*, apoi una *3* și una *4*. Apoi, este afișat din nou *H*.

P97 Comandă de la distanță

Prin aplicația Miele de pe dispozitivul mobil, puteți să apelați starea mașinii de spălat cu uscător de oriunde vă aflați, să porniți mașina de spălat cu uscător de la distanță și să o controlați de la distanță prin programul *MobileStart*.

Puteți să dezactivați funcția programabilă *P97* dacă nu doriți să operați mașina de spălat cu uscător de la dispozitivul dvs. mobil.

Oprirea programului se poate realiza prin aplicație, chiar dacă funcția programabilă *P97* nu este activată.

De la butonul cu senzor  setați o perioadă până la care doriți să porniți mașina de spălat cu uscător și porniți funcția Start întârziat (consultați capitolul „Start întârziat/SmartStart“). Aparatul poate fi pornit în intervalul de timp indicat, prin intermediul unui semnal transmis de dvs. Dacă nu a fost transmis niciun semnal până la timpul de pornire maxim setat, mașina pornește automat.

Selectare

- 00 = dezactivat
- 01 = activat

P98 SmartGrid

Puteți programa din exterior pornirea automată a mașinii de spălat cu uscător într-o anumită perioadă.

Dacă ați activat *SmartGrid*, butonul cu senzor  nu mai are funcția *Startîntârziat*, ci noua funcție *SmartStart*.

Cu butonului cu senzor  setați un interval de timp *SmartStart*. Mașina de spălat cu uscător va fi pornită în intervalul de timp indicat de dvs., prin intermediul unui semnal transmis din exterior. Dacă nu se transmite niciun semnal din exterior până la timpul de pornire maxim setat, mașina de spălat cu uscător pornește automat (consultați capitolul „Start întârziat/SmartSmart“).

Selectare

-00 = dezactivat

-01 = activat

P99 RemoteUpdate

Prin *RemoteUpdate*, software-ul mașinii poate fi actualizat. Dacă este disponibilă o actualizare pentru mașina dumneavoastră de spălat cu uscător, aceasta este descărcată automat de către mașină. Instalarea unei actualizări nu are loc automat, ci trebuie inițiată manual de dumneavoastră.

Dacă nu instalați o actualizare, puteți să folosiți în continuare mașina în mod obișnuit. Miele vă recomandă totuși să instalați actualizările.

Procesul RemoteUpdate

Informațiile despre cuprinsul și conținutul unei actualizări sunt furnizate în aplicația Miele.

Dacă este disponibilă o actualizare, pe afișaj se afișează mesajul *UP*.

Puteți instala actualizarea imediat sau o puteți amâna pe mai târziu. Mesajul va apărea din nou la repornirea mașinii.

Instalarea actualizării poate dura câteva minute.

La *RemoteUpdate* trebuie să țineți cont de următoarele:

- Dacă nu primiți niciun mesaj, înseamnă că nu este disponibilă nicio actualizare.
- O actualizare instalată nu poate fi resetată.
- Nu opriți mașina în timpul instalării actualizării. În caz contrar actualizarea va fi întreruptă și nu va fi instalată.
- Unele actualizări pot fi efectuate numai de Serviciul Clienți Miele.

Funcții programabile

Activare/dezactivare

Funcția *RemoteUpdate* este activată din fabrică. O actualizare nouă este descărcată automat și trebuie inițiată manual de dumneavoastră. Dezactivați funcția *RemoteUpdate*, dacă nu doriți ca actualizările să fie descărcate automat.

Selectare

-00 = dezactivat

-01 = activat

Pornirea actualizării

După pornirea mașinii de spălat cu uscător, pe afișaj apare *UP*.

- Atingeți butonul cu senzor *Start/Adăugarea rufelor*.

UP clipește pe afișaj. Actualizarea pornește.

Progresul actualizărilor este reprezentat sub formă de bare pe afișaj:

I = 0 %

||||| = 100 %

Amânarea actualizărilor

După pornirea mașinii de spălat cu uscător, pe afișaj apare *UP*.

- Atingeți butonul cu senzor .

Pe afișaj este afișată durata programului selectat.

La următoarea pornire vi se va solicita din nou să porniți actualizările.

PO0 Setare din fabrică

Toate funcțiile programabile, cu excepția *P90* orelor de funcționare sunt resetate la setările din fabrică.

Selectare



-00 = înapoi (fără resetare)

-01 = Resetarea funcțiilor programabile la valorile din fabrică.

Dezactivarea WiFi

- Rotiți selectorul de programe la programul *MobileStart*.

Pe afișaj apare: *On*

- Atingeți butonul cu senzor  al mașinii și țineți degetul pe butonul cu senzor  până când începe numărarea inversă de pe afișaj.

Pe afișaj apare: ---

- WiFi este dezactivat.
- Conexiunea WiFi este resetată la setările din fabrică.

Resetați configurarea rețelei atunci când eliminați sau vindeți aparatul sau când puneți în funcțiune un aparat folosit. Doar așa vă asigurați că ați șters toate datele personale și posesorul anterior nu mai poate avea acces la aparat.

Pentru a folosi din nou Miele@home trebuie realizată din nou conexiunea.

Drepturi de autor și licențe pentru modulul de comunicare

Pentru utilizarea și controlul modulului de comunicare, Miele folosește software-uri proprii sau externe, neîncadrate în așa-numitele condiții de licențiere Open Source. Aceste software-uri/componente software sunt protejate prin drepturi de autor. Autorizările Miele și ale terților privind drepturile de autor trebuie respectate.

Mai mult, în prezentul modul de comunicare sunt incluse componente software care sunt transmise mai departe sub condiții de licențiere Open Source. Puteți accesa componentele Open Source incluse, împreună cu prevederile privind drepturile de autor aferente, copii ale respectivelor condiții de licențiere valabile, precum și alte eventuale informații local, prin IP, prin intermediul unui browser web (<http://<adresă ip>/Licenses>). Reglementările privind răspunderea și garanția pentru condițiile de licențiere Open Source indicate acolo se aplică numai raportat la respectivii titulari ai drepturilor.

Produse de curățare și îngrijire

Puteți procura detergenți, agenți de îngrijire a materialelor textile, aditivi și produse de îngrijire a echipamentelor pentru această mașină de spălat. Toate produsele sunt concepute pentru a fi compatibile cu mașinile de spălat Miele.

Puteți achiziționa aceste produse și multe altele de la www.shop.miele.com, de la Serviciul Clienți Miele sau de la reprezentanța dumneavoastră.

Detergent

UltraWhite (detergent pudră)

- cele mai bune rezultate la 20/30/40/60/95 °C
- alb strălucitor datorită formulei puternice cu oxigen activ
- îndepărtare excelentă a petelor chiar și la temperaturi scăzute

UltraColor (detergent lichid)

- cele mai bune rezultate ale spălării la 20/30/40/60 °C
- cu formulă pentru protecția culorii, pentru culori vibrante
- îndepărtare excelentă a petelor chiar și la temperaturi scăzute

detergent de rufe delicate WoolCare (detergent lichid)

- pentru lână, mătase și articole fine
- complex special de îngrijire din proteină de grâu și formulă de protecție a culorilor
- cele mai bune rezultate ale spălării la 20/30/40/60 °C

Detergent special

Acești detergenți speciali sunt disponibili sub formă de capsule, pentru o dozare individuală comodă.

Caps Sport

- pentru articole sintetice
- neutralizează mirosurile prin agentul de absorbție a mirosului pe care îl conțin
- împiedică încărcarea electrostatică a articolelor
- menține forma și respirabilitatea articolelor textile

Caps DownCare

- pentru articole cu puf
- menține elasticitatea și respirabilitatea pufului
- curățare eficientă și îngrijire delicată datorită lanolinei
- penele de gâscă nu se fac cocoloașe și rămân pufoase

Caps WoolCare

- detergent pentru articole din lână și delicate
- complex special de îngrijire din proteine de grâu
- tehnologie de protejare a fibrelor împotriva împâslirii
- formulă de protejare a culorilor, pentru o curățare delicată

Caps CottonRepair

- detergent special pentru articole din bumbac

- reîmprospătează articolele în mod vizibil dintr-o singură spălare
- rețetă Miele specială cu tehnologia Novozymes
- cu efect anti-pilling și reînnoire a intensității și luminozității culorii
- se utilizează maximum 1 până la de 2 x pe an și per articol

Produse de curățare și îngrijire

Agent de îngrijire a materialelor textile

Acest agent de îngrijire este disponibil sub formă de capsule, pentru o dozare individuală comodă.

Cap balsam

- balsam pentru rufe cu parfum proaspăt
- puritate deplină, parfum proaspăt și curățenie profundă a porilor
- pentru rufe moi și pufoase
- împiedică încărcarea electrostatică a articolelor

Aditiv

Aditivul este disponibil sub formă de capsule, pentru o dozare individuală comodă.

Cap Booster

- agent de îndepărtare a petelor cu putere foarte mare de eliminare a acestora
- tehnologie cu enzime împotriva petelor persistente
- adecvat pentru rufe albe și colorate
- pentru rezultate excelente la spălare, chiar și la temperaturi scăzute

Îngrijirea mașinii

Agent anti-calcar

- înlătură depunerile masive de calcar
- acțiune blândă și protectoare datorită acidului citric natural
- protejează elementele de încălzire, tamburul și alte componente

IntenseClean

- pentru o curățare igienică în mașina de spălat
- îndepărtează grăsimile, bacteriile și mirosurile pe care le degajă acestea
- curățare temeinică

Tablete de dedurizare a apei

- dozare redusă de detergent în caz de apă dură
- mai puține resturi de detergent în textile
- mai puține substanțe chimice în apa evacuată datorită cantității reduse de detergent dozat

România
SC Miele Appliances SRL
Piața Presei Libere, nr. 3-5,
București
Clădirea City Gate, Turnul sudic, parter
Telefon 021 352 07 77 / 78 / 79
Fax 021 352 07 76
E-mail info@miele.ro

Miele & Cie. KG
Carl-Miele-Straße 29
33332 Gütersloh
Germania

WTD 160

ro-RO

M.-Nr. 12 248 720 / 01