

















## Bruksanvisning Vinskap



Bruks- og monteringsanvisningen **må** leses før oppstilling –  
installasjon – igangsetting. På denne måten beskytter du deg selv og  
unngår skader.

# Innhold

---

<b>Sikkerhetsregler og advarsler</b> .....	<b>5</b>
<b>Bærekraft og miljøvern</b> .....	<b>12</b>
Aktivt miljøvern .....	12
Slik sparer du energi .....	13
<b>Oversikt</b> .....	<b>14</b>
Produktbeskrivelse .....	14
Produktoversikt .....	14
Display.....	15
Innstillingsmodus  .....	16
Låsefunksjon  /  .....	16
Utkobling av vinskabet  .....	16
Sabbat-modus  .....	16
Informasjon om Sabbat-modus <b>i</b> .....	16
Tidsrom frem til døralarmen  skal aktiveres .....	17
Miele@home  .....	17
Tastelyd  /  .....	18
Varsel- og signaltoner  /  .....	18
Lysstyrke i displayet  .....	18
Temperaturenhhet °C/°F .....	18
Messeinnstilling  .....	18
Fabrikkinstillinger  .....	18
Informasjon om vinskabet <b>i</b> .....	19
Indikator for Active AirClean-filter  .....	19
Medfølgende tilbehør .....	19
Sikkerhet .....	20
Temperaturalarm .....	20
Døralarm .....	21
Betjene dørlåsen .....	21
Innredning.....	22
Flytte metallristene .....	22
Maksimal kapasitet.....	22
Organisering av vinflaskene på metallristene .....	23
<b>Igangsetting</b> .....	<b>24</b>
Før første gangs bruk .....	24
Tilkobling av vinskabet .....	24
Aktivere luftfilter (Active AirClean-filter)  .....	24
Innkobling av vinskabet .....	24
Utkobling av vinskabet.....	24
Ved lengre fravær.....	24

<b>Betjening</b> .....	<b>25</b>
Innstilling av temperatur.....	25
Mulige innstillingsverdier for temperaturen .....	25
Temperaturindikator .....	25
Stille inn luftfuktigheten	
(ActiveHumidity)  .....	25
Mulige innstillingsverdier for luftfuktigheten .....	26
Finne den faktiske luftfuktigheten  .....	26
<b>Godt å vite</b> .....	<b>27</b>
Optimal vinlagring .....	27
Riktig temperatur .....	27
Luftfuktighet .....	28
Luftkvaliteten .....	28
Svært lite vibrasjon under lagring .....	28
<b>Tilpasse innstillinger</b> .....	<b>29</b>
Forklaringer på de ulike innstillingene.....	29
Slå på låsefunksjon  /  .....	29
Slå av vinskabet  .....	30
Innkobling av Sabbat-modus  .....	30
Slå av Sabbat-modus  .....	30
Forandre tidsrom frem til døralarmen  skal aktiveres .....	31
Konfigurere Miele@home for første gang .....	31
Deaktivere WiFi-tilkobling .....	32
Aktivere WiFi-forbindelse .....	32
Utkobling av tastelyden  .....	33
Innkobling av tastelyden  .....	33
Endre lydstyrke for varsel- og signaltoner  /  .....	33
Endre lysstyrke i displayet  .....	34
Endre temperaturenhet °C/°F .....	34
Slå av messeinnstilling  .....	34
Nullstille innstillinger til fabrikkinnstilling  .....	35
Aktivere indikator for Active AirClean-filter  .....	35
<b>Rengjøring og stell</b> .....	<b>36</b>
Henvisninger til rengjøringsmidler .....	36
Forberede vinskabet til rengjøring .....	36
Rengjøring innvendig.....	37
Utskiftning av Active AirClean-filter.....	37
Bekreft bytte av Active AirClean-filteret.....	38
Rengjøring av front og sidevegger.....	38
Rengjøring av dørpakning.....	39
Rengjøring av ventilasjonsarealer.....	39
Etter rengjøringen.....	39

# Innhold

---

Automatisk avriming .....	39
<b>Feilretting</b> .....	<b>40</b>
Årsaker til støy .....	47
<b>Kundeservice</b> .....	<b>48</b>
Kontakt ved feil .....	48
EPREL-database.....	48
Garanti .....	48
<b>Ekstraustyr</b> .....	<b>49</b>
<b>Installasjon</b> .....	<b>50</b>
Oppstillingssted.....	50
Klimaklasse .....	51
Krav til ventilasjon .....	51
Oppstilling av flere vinskaper/kjøle-/fryseskaper .....	52
Omhengsling av døren.....	52
Oppstilling av vinskaper .....	52
Justering av vinskaper .....	53
Produktmål .....	54
Oppstillingsmål/sett ovenfra.....	54
Tilkoblinger.....	55
Elektrotilkobling .....	56
<b>Samsvarserklæring</b> .....	<b>57</b>
<b>Opphavsretter og lisenser</b> .....	<b>58</b>

Dette vinskabet oppfyller de påbudte sikkerhetskravene. Bruk som ikke er forskriftsmessig, kan imidlertid føre til skader på personer og gjenstander.

Les bruks- og monteringsanvisningen nøye før du tar i bruk vinskabet. Den gir viktige opplysninger om innbygging, sikkerhet, bruk og vedlikehold. På denne måten beskytter du deg selv og unngår skader på vinskabet.

I henhold til internasjonal standard IEC 60335-1 ber Miele uttrykkelig om at kapittelet om installasjon av vinskabet samt sikkerhets-henvisninger og advarsler må leses nøye og følges.

Miele kan ikke gjøres ansvarlig for skader som skyldes at disse henvisningene ikke blir fulgt.

Ta vare på bruks- og monteringsanvisningen og gi den videre til en eventuell senere eier.

### Forskriftsmessig bruk

► Vinskabet er bestemt for bruk i husholdningen og på husholdnings-liknende steder, som f.eks.

- i butikker, kontorer og lignende arbeidsomgivelser

- på gårdsbruk

- av kunder på hoteller, moteller, pensjonater og andre typiske bo-miljø.

Dette vinskabet er ikke beregnet på utendørs bruk.

► Vinskabet skal kun brukes innenfor rammen av hva som er vanlig innen husholdning, til lagring av vin.

Andre bruksområder er ikke tillatt.

► Vinskabet er ikke egnet for lagring eller kjøling av medikamenter, blodplasma, laboratoriepreparater eller lignende stoffer eller produkter iht. direktivet for medisinprodukter. Misbruk av vinskabet kan føre til skader på de lagrede varene eller at de forderves. Vinskabet er ikke egnet for drift i områder hvor det er fare for eksplosjon.

Miele er ikke ansvarlig for skader som skyldes ikke forskriftsmessig bruk eller feil betjening.

## Sikkerhetsregler og advarsler

---

▶ Personer (inkludert barn), som på grunn av sin psykiske eller fysiske tilstand eller pga. sin uerfarenhet eller uvitenhet ikke er i stand til å betjene vinskabet på en sikker måte, må være under tilsyn av en ansvarlig person.

De får bare bruke vinskabet uten tilsyn, dersom de har fått opplæring i sikker bruk og forstår mulige farer ved feil betjening.

### Barn i husholdningen

▶ Barn under 8 år må holdes vekk fra vinskabet, med mindre de er under konstant tilsyn.

▶ Barn over 8 år, får bare betjene vinskabet uten tilsyn, dersom vinskabets funksjon er forklart slik at de kan betjene det på en sikker måte. Barn må kunne se og forstå mulige farer ved feil betjening.

▶ Barn må ikke rengjøre eller vedlikeholde vinskabet uten tilsyn.

▶ Hold øye med barn som befinner seg i nærheten av vinskabet. Ikke la barn leke med vinskabet.

▶ Fare for kvelning! Hvis barn leker med forpakkingsmaterialer, kan de vikle seg inn i f.eks. folie eller trekke den over hodet og kveles. Hold forpakkingsmaterialene vekk fra barn.

### Teknisk sikkerhet

▶ Det er testet at kjølemiddelkretsløpet er tett. Vinskabet er i overensstemmelse med gjeldene sikkerhetsregler samt de relevante EU-retningslinjene.



▶ Advarsel: Brannfare/brennbare materialer. Dette symbolet befinner seg på kompressoren og indikerer brennbare materialer. Ikke fjern denne etiketten.

Kjølemiddelet (informasjon på typeskiltet) er miljøvennlig, men brennbar.

Bruken av dette miljøvennlige kjølemiddelet fører delvis til økt driftsstøy. I tillegg til støy fra kompressoren, kan det forekomme strømningslyder i hele kjølekretsløpet. Disse effektene kan dessverre ikke unngås, men de har ingen innflytelse på vinskapets funksjon.

Pass på ved transport og oppstilling av vinskabet at ingen deler av kjølekretsløpet blir skadet. Kjølemiddel som spruter ut, kan skade øynene, og kjølemiddel som lekker ut, kan antennes.

Ved skader:

- Unngå åpen ild eller antenneskilder.
- Koble vinskabet fra el-nettet.
- Gjennomluft rommet der vinskabet står, i noen minutter.
- Ta kontakt med Miele's serviceavdeling.

► Jo mer kjølemiddel det er i et vinskab, jo større må rommet som vinskabet skal stilles opp i være. Ved en eventuell lekkasje kan det i for små rom dannes en brennbar gass-luft-blanding. Per 8 g kjølemiddel må rommet være minst 1 m<sup>3</sup> stort. Mengden kjølemiddel står på typeskiltet på innsiden av vinskabet.

► Tilkoblingsdataene (sikring, frekvens, spenning) på vinskapets typeskilt må stemme overens med dataene for el-nettet, slik at det ikke oppstår skader på skabet.

Sammenlign disse dataene før tilkobling. Spør elektrofolk hvis du er i tvil.

► Sikkerheten for det elektriske anlegget i vinskabet garanteres kun hvis det kobles til et forskriftsmessig installert jordingssystem. Det er meget viktig at denne grunnleggende sikkerhetsforutsetningen kontrolleres.

I tvilstilfeller bør utdannede fagfolk kontrollere elektroinstallasjonen.

► Midlertidig eller permanent drift på et selvforsynt energiforsynings-system eller et energiforsyningsystem som ikke er synkronisert med strømforsyningen (som f.eks. øynettverk, backup-systemer), er mulig. Forutsetning for drift er at energiforsyningsystemet overholder retningslinjene i NEK EN 50160 eller tilsvarende.

Funksjon og drift av sikkerhetstiltakene i husinstallasjonen og i dette Miele-produktet må også sikres ved drift av øynettverk, eller ved drift som ikke er synkronisert med strømforsyningen, eventuelt erstattes av likeverdige tiltak i installasjonen. Eksempelvis som beskrevet i den aktuelle publiseringen av NEK EN 5272-2 / VDE-AR-E 2510-2.

## Sikkerhetsregler og advarsler

---

- ▶ Dersom den vedlagte nettkabelen er skadet, må den skiftes ut med en originaldel, for å unngå fare for brukeren. Kun ved bruk av originale reservedeler garanterer Miele at de sikkerhetskravene som stilles til produktene, blir oppfylt. Av sikkerhetsgrunner skal den kun skiftes ut av kvalifiserte fagfolk eller Miele's serviceavdeling.
- ▶ Flerveis-stikkontakt eller skjøtekabler gir ikke nødvendig sikkerhet for vinskabet (brannfare). De må ikke brukes for å koble vinskabet til el-nettet.
- ▶ Hvis fuktighet kommer i kontakt med spenningsførende deler eller med tilkoblingsledningen, kan det føre til kortslutning. Vinskabet må ikke brukes i områder hvor det er fuktighet eller fare for vannsprut (f.eks. garasje, vaskekjeller).
- ▶ Dette vinskabet skal ikke brukes på ikke-stasjonære oppstillingssteder (f.eks. skip).
- ▶ Skader på vinskabet kan utsette brukeren for fare. Kontroller at vinskabet ikke har synlige skader. Et skadet vinskab må ikke tas i bruk.
- ▶ Dette vinskabet er ikke ment for innbygging.
- ▶ Ved installasjons- og vedlikeholdsarbeider samt reparasjoner, må vinskabet kobles fra el-nettet. Vinskabet er kun koblet fra el-nettet når:
  - sikringene i elektroinstallasjonen er koblet ut eller
  - skrusikringene i elektroinstallasjonen er skrudd helt ut eller
  - tilkoblingsledningen er koblet fra el-nettet. For tilkoblingsledning med støpsel: Ta tak i støpselet, ikke i tilkoblingsledningen for å trekke ut støpselet.
- ▶ Installasjon, vedlikehold og reparasjoner utført av ukyndige kan føre til betydelig fare for brukeren. Installasjon, vedlikehold og reparasjoner må bare utføres av fagfolk som er autorisert av Miele.
- ▶ Hvis vinskabet ikke repareres av servicefolk som er autorisert av Miele, tapes krav i forbindelse med garanti.
- ▶ Defekte deler skal kun erstattes av originale reservedeler fra Miele. Kun ved bruk av disse delene kan Miele garantere at de sikkerhetskravene som stilles til produktene, blir oppfylt.



► Pga. spesielle krav (f.eks. når det gjelder temperatur, fuktighet, kjemisk stabilitet, slitestyrke og vibrasjon), er vinskabet utstyrt med en spesial-lyspære. Denne lyspæren skal kun brukes til det den er bestemt for. Lyspæren er ikke egnet for rombelysning. Den skal kun skiftes ut av fagfolk som er autorisert av Miele eller av Miele serviceavdeling. Dette vinskabet inneholder flere lyskilder som har minst energiklasse G.

### Forskriftsmessig installasjon

- Foreta omhengsling av døren (ved behov) i henhold til den medfølgende monteringsanvisningen.
- Bruk alltid vernehansker ved transport og oppstilling av vinskabet.
- Still opp vinskabet ved hjelp av en person til.

### Forskriftsmessig bruk

- Vinskabet er konstruert for en bestemt klimaklasse (omgivelsestemperaturområde) og grensene for denne må overholdes. Klimaklassen står på typeskiltet inne i vinskabet. En lavere omgivelsestemperatur fører til at kompressoren står stille i lengre tid, slik at vinskabet ikke kan opprettholde den nødvendige temperaturen under enkelte omstendigheter.
- Ikke dekk til ventilasjonsarealene. Da blir ikke problemfri luftføring sikret. Energiforbruket stiger, og det kan oppstå skader på deler.
- Hvis du oppbevarer matvarer som inneholder fett eller olje i vinskabet, pass på at ev. fett eller olje som renner ut, ikke kommer i kontakt med kunststoffdeler i vinskabet. Det kan oppstå spenningsprekker i kunststoffet, slik at kunststoffet brister eller får rifter.
- Brann- og eksplosjonsfare. Ikke oppbevar eksplosive stoffer og ikke produkter med brennbare drivgasser (f.eks. spraybokser) i vinskabet. Eksplosive gassblandinger kan antennes av elektriske komponenter.
- Eksplosjonsfare. Ikke bruk elektriske apparater i vinskabet. Det kan føre til gnistdannelse.

### Tilbehør og reservedeler

- Bruk kun originalt tilbehør fra Miele. Hvis andre deler monteres i eller til maskinen, tapes krav i forbindelse med garanti og/eller produktansvar.
- Miele gir opp til 15 år, men minst 10 år leveringsgaranti for viktige reservedeler etter endt produksjon av vinskabet.

# Sikkerhetsregler og advarsler

---

## Rengjøring og stell

- ▶ Ikke bruk olje eller fett på dørpakningen. Det kan gjøre den porøs med tiden.
- ▶ Dampen fra en damprenser kan trenge inn til strømførende deler og forårsake en kortslutning. Bruk aldri damprenser til rengjøring av vinskabet.
- ▶ Advarsel. Ikke bruk mekaniske eller andre hjelpemidler som ikke er anbefalt av produsenten, for at avrimingen skal gå raskere.
- ▶ Spisse eller skarpe gjenstander skader kjøleelementene og vinskabet blir ødelagt. Ikke bruk spisse eller skarpe gjenstander for å
  - fjerne rim- og islag,
  - fjerne rester, f.eks. fra etiketter.

## Transport

- ▶ Transporter alltid vinskabet stående og i transportforpakningen, slik at det ikke oppstår skader.
- ▶ Stor fare for skade. Vinskabet er tungt, og skal transporteres ved hjelp av 2 personer.

## Retur og gjenvinning av gamle produkter

- ▶ Barn som leker, kan bli sperret inne i vinskabet og bli kvalt.
  - Demonter døren.
  - La treristene/metallristene bli værende i vinskabet, slik at barn ikke kan klatre inn.
  - På vinskab med dørlås forhindrer du at barn som leker, stenger seg inne og dermed havner i livsfare.
- ▶ Fare for elektrisk støt!
  - Kutt av støpselet på nettkabelen.
  - Kutt av nettkabelen på det gamle produktet.
- ▶ Sørg for at støpselet og nettkabelen leveres separat fra det gamle produktet ved retur og gjenvinning.
- ▶ Under og etter avfallshåndteringen må du sørge for at vinskabet ikke settes i nærheten av bensin eller andre brennbare gasser og væsker.

## Sikkerhetsregler og advarsler

- ▶ Brannfare grunnet olje eller kjølemiddel som lekker! Kjølemiddelet og oljen i kjøle-/fryseskapet er brennbar. Kjølemiddel eller olje kan antenne hvis konsentrasjonen er høy nok, og hvis de kommer i kontakt med en ekstern varmekilde. Sørg for at kjølekretsløpet ikke blir skadet under avfallshåndteringen, slik at ukontrollert utslipp av kjølemiddel (informasjon på typeskiltet) og olje unngås.
- ▶ Kjølemedium som spruter ut, kan skade øynene! Ikke ødelegg deler av kuldekretsløpet, f.eks. ved å

- stikke hull på fordamperens kjølemediumkanaler,
- brette av rør,
- skrape av overflatebelegg.

### Symbol på kompressoren (avhengig av modell)

Denne henvisningen har bare betydning for resirkuleringen. I normaldrift er det ingen fare.



- ▶ Oljen i kompressoren kan være dødelig ved svelging og hvis den trenger inn i luftveiene.

## Aktivt miljøvern

### Retur og gjenvinning av emballasjen

Emballasjen benyttes til håndtering og beskytter produktet mot transport-skader. Emballasjematerialene er valgt med sikte på miljøvennlighet og avfallsbehandling og kan derfor generelt gjenvinnes.

Gjenvinning av emballasjen til materialkretsløpet medfører besparelser av råstoffer. Benytt deg av materialspesifikke gjenvinningsstasjoner og returmøstigheter. Miele-forhandleren tar transportemballasjen i retur.

### Retur og gjenvinning av det gamle produktet

Elektriske og elektroniske produkter inneholder ofte verdifulle materialer. De inneholder imidlertid også skadelige stoffer, blandinger og komponenter, som har vært nødvendige for produktets funksjon og sikkerhet. I restavfallet eller ved feil behandling kan disse stoffene være helseskadelige og skade miljøet. Kast derfor aldri produktene som restavfall.



Pass på at ditt kjøle-/fryseskap ikke skades før det returneres og gjenvinnes på en forsvarlig og miljøvennlig måte. På den måten sikres det at kjølemiddelet i kuldekretsløpet og oljen i kompressoren ikke kan lekke ut i omgivelsene.

Benytt i stedet de offentlige returpunktene for innlevering og gjenvinning av slike produkter. Produktene kan leveres gratis til kommunale gjenvinningsstasjoner, forhandlere av tilsvarende produkter eller til Miele. For mer informasjon, se [www.miele.no](http://www.miele.no). Du er selv juridisk ansvarlig for å slette personlige data som måtte befinne seg i de gamle produktene. Du er rettslig forpliktet til å ta ut gamle batterier, akkumulatører og lamper som ikke sitter fast i produktet, og som kan tas ut uten at de blir ødelagt. Ta dem med til et egnet returpunkt, der de kan leveres gratis. Sørg for at produktet oppbevares utilgjengelig for barn til det kjøres bort.

### Slik sparer du energi ...

- Oppstillingssted** Vinskapet må oftere kjøles ned ved høye omgivelsestemperaturer, og forbruker da mer energi. Derfor:
- Sett opp vinskapet i et godt ventilert rom.
  - Ikke sett vinskapet ved siden av et varmeelement (radiator, komfyr).
  - Beskytt vinskapet mot direkte sollys.
  - Sørg for en ideell omgivelsestemperatur rundt 20 °C.
  - Hold ventilasjonsåpningene frie og fjern støv fra dem regelmessig.
- Temperaturinnstilling** Jo kaldere den innstilte temperaturen er, desto høyere er strømforbruket. Følgende innstillinger anbefales:
- +12 til +14 °C.
- Bruk** Varme som kommer inn, samt begrenset luftsirkulasjon øker strømforbruket. Derfor:
- Hold aldri skapdøren åpen lenger enn nødvendig. God sortering av vinflaskene hjelper.
  - Lukk døren helt igjen etter at du har åpnet den.
  - Hold deg til plasseringen av metallristene, slik som de var ved levering.
  - Ikke overfyll metallristene – luften må kunne sirkulere.
  - Hold vifteåpningene i vinskapet frie.

# Oversikt

## Produktbeskrivelse

### Produktoversikt

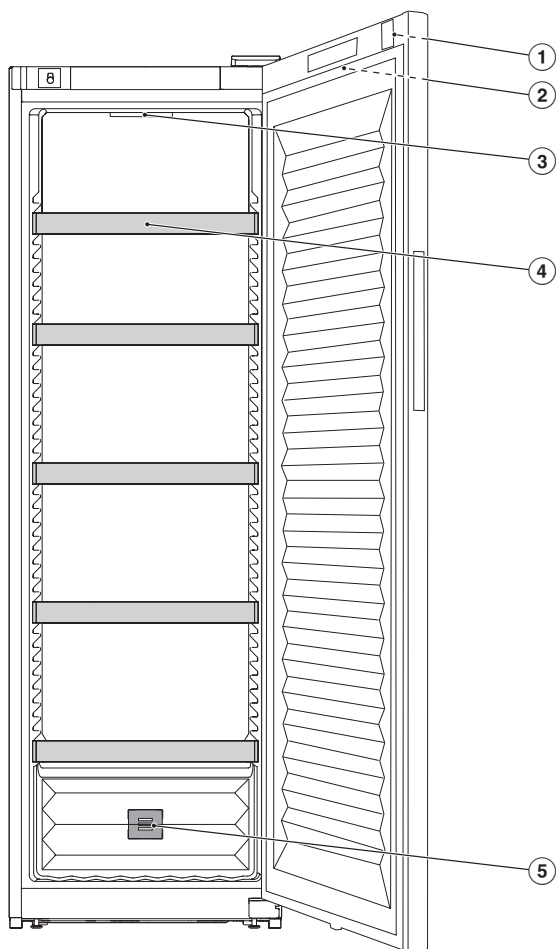

- ① Dørlås
- ② Display på utsiden av døren
- ③ Innvendig lys
- ④ Metallrister
- ⑤ Luktfilter (Active AirClean-filter)

## Display

Displayet kan bli ripet av spisse eller skarpe gjenstander, f.eks. spiker, blyanter etc.

Displayet skal kun berøres med fingrene.

Hvis fingrene er kalde, er det ikke sikkert at displayet reagerer.

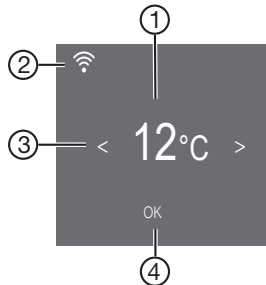

- ① Temperaturindikator
- ② Indikator for Miele@home tilkoblingsstatus  
(kun synlig når funksjonen Miele@home er konfigurert)
- ③ Sensortaster for valg av en innstilling
- ④ Sensortast *OK* for å bekrefte et valg og åpne innstillingsmodus ⚙️

# Oversikt

---

## Innstillingsmodus

### Låsefunksjon /

Når låsefunksjonen er slått på, beskytter den mot uønsket utkobling av vinskabet og mot uønskede justeringer av en annen person, f.eks. barn.

Hvis du f.eks. vil justere temperaturen en kort stund, kan du deaktivere låsefunksjonen midlertidig (se kapittel «Tilpasse innstillinger»).

### Utkobling av vinskabet

Her kan du slå av vinskabet (se kapittel «Tilpasse innstillinger»).

## Sabbat-modus

For å understøtte religiøse skikker har vinskabet sabbat-modus (se kapittel «Tilpasse innstillinger»).

Ved innkoblet Sabbat-modus  deaktiveres midlertidig:

- det innvendige lyset ved åpen dør
- displayet
- alle akustiske og optiske signaler
- en aktiv WiFi-forbindelse
- Påminnelser (f.eks. indikator for Active AirClean-filter): det innstilte tidsintervallet blir satt på pause

Alle andre tidligere aktiverte funksjoner forblir aktivert.

Når Sabbat-modus  er koblet inn, kan du ikke foreta noen innstillinger på vinskabet.

## Informasjon om Sabbat-modus

Dette produktet er sertifisert av Star-K – et internasjonalt institutt for Koscher-sertifisering. Her kan du åpne versjonen av Star-K-sertifiseringen.



## Tidsrom frem til døralarmen skal aktiveres

Her kan du endre tidsrom frem til døralarmen skal aktiveres etter at døren er åpnet (se kapittel «Tilpasse innstillinger»).

## Miele@home @

Vinskapet ditt er utstyrt med en integrert WiFi-modul.  
Nettverkstilkoblingen er deaktivert fra fabrikken.

Her kan du konfigurere funksjonen Miele@home for første gang, deaktivere og aktivere WiFi eller nullstille nettverkskonfigurasjonen (se kapittel «Tilpasse innstillinger»).

For å bruke den trenger du:

- Et WiFi-nettverk
- Miele App
- En brukerkonto hos Miele. Du kan opprette brukerkontoen via Miele Appen.

Miele Appen veileder deg ved tilkobling av vinskapet til hjemmenettverket ditt.

Etter at du har koblet vinskapet til WiFi-nettverket, kan du f.eks. utføre følgende operasjoner med appen:

- Hente informasjon om driftstilstanden til vinskapet
- Endre innstillingene på vinskapet

Gjennom tilkobling av vinskapet til WiFi-nettverket, øker strømforbruket, også når vinskapet er slått av.

Forsikre deg om at signalet til WiFi-nettverket ditt har tilstrekkelig signallstyrke der hvor vinskapet skal plasseres.

## Tilgjengelighet WiFi-forbindelse

WiFi-forbindelsen deler et frekvensområde med andre produkter (f.eks. mikrobølgeovner, fjernstyrte leker). Dermed kan det oppstå tidvise eller fullstendige forstyrrelser på forbindelsen. Kontinuerlig tilgjengelighet av de tilbudte funksjonene kan derfor ikke garanteres.

## Tilgjengelighet Miele@home

Bruken av Miele Appen er avhengig av tilgjengeligheten til Miele@home-tjenestene i ditt land.

Miele@home-tjenesten er ikke tilgjengelig i alle land.

Informasjon om tilgjengelighet finner du via internettsiden [www.miele.com](http://www.miele.com).

# Oversikt

## Miele-app

Miele app kan lastes ned gratis fra Apple App Store® eller Google Play Store™.



## Tastelyd

Her kan du slå på eller av tastelyden (se kapittel «Tilpasse innstillinger»).

## Varsel- og signaltoner

Her kan du endre lydstyrke for varsel- og signaltoner (f.eks. døralarm eller ved en feilmelding). Eller du kan slå helt av varsel- og signaltone hvis de forstyrrer deg (se kapittel «Tilpasse innstillinger»).

## Lysstyrke i displayet

Her kan du tilpasse lysstyrken i displayet til lysforholdene i rommet (se kapittel «Tilpasse innstillinger»).

## Temperaturenhet °C/°F

Her kan du stille inn ønsket temperaturenhet (°Celsius eller °Fahrenheit) (se kapittel «Tilpasse innstillinger»).

## Messeinnstilling

Her kan du koble ut messeinnstillingen hvis messeinnstillingen er slått på fra fabrikken (i displayet vises ) (se kapittel «Tilpasse innstillinger»).

Messeinnstillingen gjør det mulig for forhandlere å presentere vinskabet uten at det blir kaldt. Denne innstillingen er ikke nødvendig for privat bruk.

## Fabrikkinnstillinger

Her kan du nullstille vinskabet sine innstillinger til fabrikkinnstillinger (se kapittel «Tilpasse innstillinger»).

**Tips:** Nullstill innstillingene på skapet til fabrikkinnstillingene når du leverer skapet til gjenvinning, selger det eller tar i bruk et brukt skap. Dermed nullstilles også nettverkskonfigurasjonen, slik at alle personlige data fjernes fra vinskabet. Dessuten har ikke forrige eier lenger tilgang til vinskabet.

## Informasjon om vinskabet

Her kan du se modellbetegnelsen og serienummeret til vinskabet.

Ha denne produktinformasjonen klar:

- ved integrering av vinskabet i WiFi-nettverket (se kapittel «Tilpasse innstillinger», avsnitt «Første konfigurering av Miele@home»).
- for å melde en ev. feil til Miele's serviceavdeling (se kapittel «Service»).
- for å be om informasjon fra EPREL-databasen (se kapittel «Service»).

## Indikator for Active AirClean-filter

Luftfiltreringen via Active AirClean-filteret sørger for at luften forblir fri for støv og lukt.

Indikatoren for Active AirClean-filteret  i displayet minner deg ca. hver 12. måned på at Active AirClean-filteret må byttes (se kapittel «Rengjøring og stell», avsnitt «Utskiftning av Active AirClean-filtre»).

Her kan du aktivere indikatoren for Active AirClean-filteret (se kapittel «Tilpasse innstillinger»).

## Medfølgende tilbehør

### Nøkkel til å låse døren

### Luftfilter (Active AirClean-filter)



Active AirClean-filteret sørger for optimal luftutskiftning og dermed for en høy luftkvalitet i vinskabet.

# Oversikt

## Sikkerhet

### Temperaturalarm

Vinskapet er utstyrt med en temperaturalarm, slik at temperaturen ikke kan stige eller synke ubemerket, noe som kan skade vinen.

Hvis temperaturen når et for varmt eller for kaldt temperaturområde, lyser   i displayet.

I tillegg høres et varselsignal til alarmtilstanden er over eller blir koblet ut.

Hvor lang tid det tar før vinskapet oppfatter at et temperaturområde er for varmt eller for kaldt, er avhengig av den innstilte temperaturen.

Det akustiske og optiske signalet utløses i følgende situasjoner:

- når du sorterer og tar ut vinflasker, og det strømmer inn for mye varm romluft.
- du legger inn en større mengde vinflasker.
- det har oppstått et strømbrudd.
- vinskapet er defekt.

### Utkobling av temperaturalarmen før den stanser av seg selv

Før du slår av temperaturalarmen, bør du ha funnet årsaken og løst problemet.

Hvis varselsignalet er forstyrrende, kan du koble det ut før det stanser av seg selv.

■ Trykk på *OK*.

  slukker og varselsignalet stopper.

I displayet blinker den høyest oppnådde temperaturen i vinskapet, i ca. 1 minutt. Deretter skifter temperaturindikatoren til aktuell temperatur.

## Døralarm

Vinskapet er utstyrt med en døralarm, for å forhindre energitap dersom skapdøren er åpen, og for å beskytte vinflaskene mot temperatursvingninger.

Dersom skapdøren står åpen lenge, lyser  i displayet. I tillegg høres et varselsignal og den innvendige belysningen pulserer.

Tiden frem til døralarmen skal aktiveres, kan endres. Det akustiske varselsignalet til døralarmen kan også kobles ut (se kapittel «Tilpasse innstillinger»).

Når døren lukkes igjen, stopper varselsignalet, og  slukker i displayet.

## Utkobling av døralarmen før den stanser av seg selv

Hvis varselsignalet er forstyrrende, kan du koble det ut før det stanser av seg selv.

- Trykk på *OK*.

 slukker og varselsignalet stopper. Den innvendige belysningen lyser konstant.

Hvis døren ikke lukkes, gjentas døralarmen etter ca. 1 minutt.

## Betjene dørlåsen

Med den mekaniske dørlåsen kan du beskytte vinen mot utilsiktet tilgang.

## Låse opp og igjen vinskapet

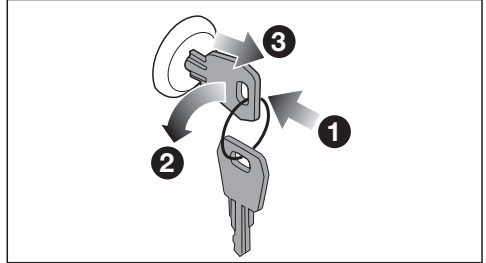

- Sett nøkkelen inn i dørlåsen **1** i døren på vinskapet.
- Slik låser du: Trykk dørlåsen inn og dreii nøkkelen 90° mot klokken **2**.
- Trekk ut nøkkelen **3** og oppbevar den på en sikker plass.
- Slik låser du opp: Sett nøkkelen inn i dørlåsen, trykk dørlåsen inn og dreii nøkkelen 90° med klokken.

# Oversikt

## Innredning

### Flytte metallristene

Metallristene er ikke festet og er dermed enkle å flytte.

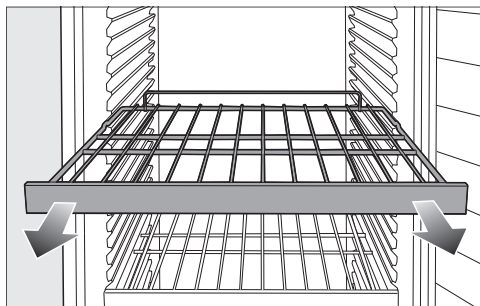

- Trekk ut metallristen forover.
- Skyv metallristen inn igjen i ønsket posisjon.

⚠ Fare for skade hvis vinflasker faller ned.

Under visse omstendigheter kan vinflasker kile seg fast i metallristene som ligger over, og falle ut av vinskabet når metallristene trekkes ut. Trekk ut metallristene kun **når de er tomme**.

## Maksimal kapasitet

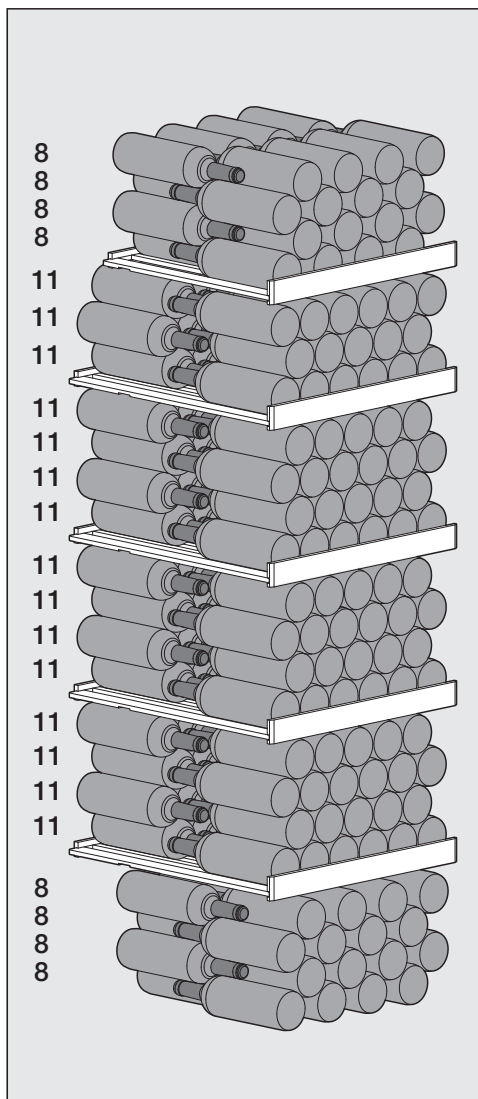

Du kan lagre maksimalt 229 flasker (0,75 l; flasketype: Bordeauxflaske) i vinskabet.

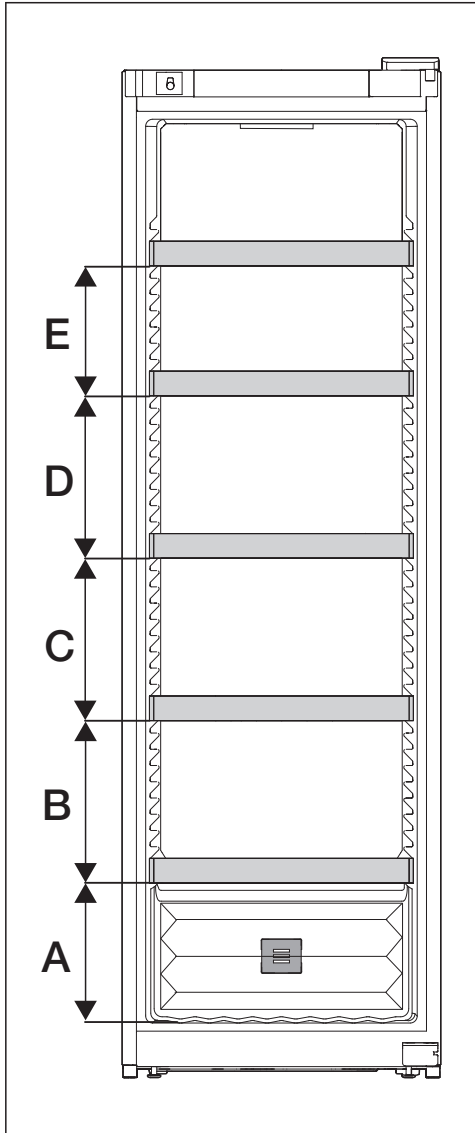

A	B	C	D	E
260	300	300	300	240

Maksimal kapasitet oppnås kun hvis spesifiserte avstander (i mm) mellom metallristene opprettholdes.

## Organisering av vinflaskene på metallristene

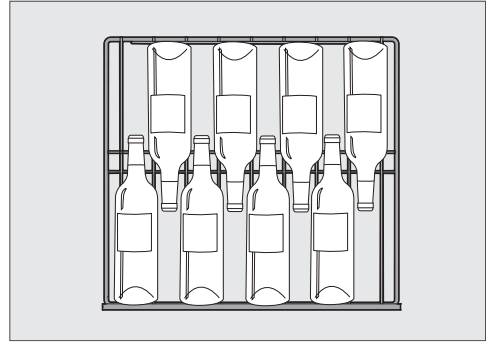

Organisering av vinflaskene på den øverste metallristen samt på bunnen av vinskabet

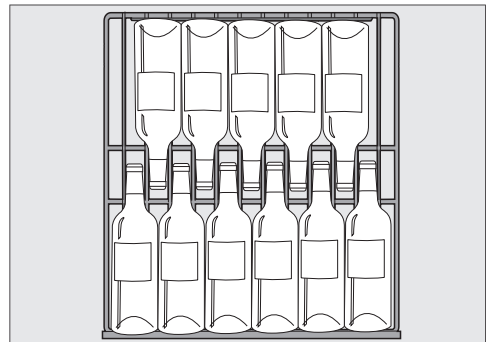

Organisering av vinflaskene på de andre metallristene

**!** Fare for skade grunnet overbelastning.

Overskridelse av maksimal belastningsanbefaling kan føre til skade på metallristene.

Hver enkelt metallrist tåler maks. 70 kg.

# Igangsetting

## Før første gangs bruk



- Fjern alle forpakkingsmaterialer og beskyttelsesfolier.
- Rengjør skapet innvendig og tilbehøret (se kapittel «Rengjøring og stell»).

## Tilkobling av vinskabet

- Koble vinskabet til el-nettet, som beskrevet i kapittel «Installasjon», avsnitt «Elektrotilkobling».

I displayet vises først Miele, deretter .

## Aktivere luftfilter (Active AirClean-filter)

- Aktiver indikatoren for AirClean-filteret  (se kapittel «Tilpasse innstillinger», avsnitt «Aktivere indikatoren for Active AirClean-filteret »).

## Innkobling av vinskabet



- Trykk på *OK*.

Hvis displayet blir værende uberørt en stund, går displayet over i energisparemodus og blir mørkt.

Vinskabet begynner å kjøle og den innvendige belysningen tennes når døren åpnes.

Avhengig av omgivelsestemperatur og innstilling, kan det ta noen timer før ønsket temperatur er nådd og vises konstant.

## Utkobling av vinskabet

- Trykk på *OK*.
- I displayet vises .
- Trykk på *OK*.
  - Bla til symbolet  med sensortasten .
  - Trykk på *OK*.

I displayet vises .

Kjølingen og det innvendige lyset er slått av.

Obs: Vinskabet er ikke koblet fra strømmettet når det er slått av.

## Ved lengre fravær

Hvis vinskabet blir koblet ut ved lengre fravær, men ikke blir rengjort, er det fare for muggdannelse hvis det er lukket.

Vinskabet må rengjøres.

Hvis du ikke skal bruke vinskabet på lenge, må du være oppmerksom på følgende:

- Slå av vinskabet.
- Trekk ut støpslet eller koble ut sikringen i husinstallasjonen.
- Rengjør vinskabet og la det stå åpent for å sikre tilstrekkelig lufting og unngå luktdannelse.



## Innstilling av temperatur

For langtidslagring av vinene dine anbefales en temperatur mellom 12 og 14 °C.

- Trykk på *OK*.
- I displayet vises  $\text{°C}$ .
- Trykk på *OK*.
- Endre temperaturen med sensortastene < og >.
- Trykk på *OK*.

Temperaturindikatoren går tilbake til den faktiske temperaturen i vinskabet.

### Hvis du har forandret temperaturinnstilling:

- Kontroller temperaturindikatoren etter et par timer. Først da har den virkelige temperaturen blitt stilt inn.
- etter ca. 6 timer når kjøle-/fryseskabet er lite fylt
- etter ca. 24 timer når kjøle-/fryseskabet er fullt

Hvis temperaturen skulle være for høy eller lav etter dette:

- Still inn temperaturen på nytt.

### Mulige innstillingsverdier for temperaturen

Temperaturen kan stilles inn fra 5 °C til 20 °C.

### Temperaturindikator

Ved normal drift vises **den gjennomsnittlige faktiske temperaturen** i displayet til vinskabet.

Avhengig av omgivelsestemperatur og innstilling, kan det ta noen timer før ønsket temperatur er nådd og vises konstant.

## Stille inn luftfuktigheten (ActiveHumidity) $\text{°}\Delta$

For at fuktighetsinnstillingen skal fungere riktig kreves en omgivelsestemperatur på 19 til 28 °C.

- Trykk på *OK*.
- I displayet vises  $\text{°}\Delta$ .
- Bla til symbolet  $\text{°}\Delta$  med sensortasten >.
- Trykk på *OK*.
- Velg ønsket luftfuktighet ( $\Delta$ ,  $\Delta\Delta$  eller  $\Delta\Delta\Delta$ ) med sensortastene < og >.
- Trykk på *OK*.
- Bla til symbolet  $\Leftarrow$  med sensortasten < eller >.
- Trykk på *OK*.

Avhengig av omgivelsestemperatur og innstilt luftfuktighet, kan det ta noen timer før faktiske luftfuktighet er nådd og vises konstant.

# Betjening

---

## Mulige innstillingsverdier for luftfuktigheten

Du kan justere luftfuktigheten i tre trinn og dermed tilpasse den etter dine behov.

- $\delta$ : lav luftfuktighet
- $\delta\delta$ : middels luftfuktighet
- $\delta\delta\delta$ : høy luftfuktighet

Vær oppmerksom på at energiforbruket øker litt med den innstilte luftfuktigheten.

Ønsker du å bruke vinskabet til langtidsoppbevaring av vinflasker med naturkorker, anbefaler vi å velge middels luftfuktighet  $\delta\delta$ .

## Finne den faktiske luftfuktigheten $i_{\delta}$

Avhengig av omgivelsestemperatur og innstilt luftfuktighet, kan det ta noen timer før faktiske luftfuktighet er nådd og vises konstant.

- Trykk på *OK*.

I displayet vises  $\text{°F}$ .

- Bla til symbolet  $i_{\delta}$  med sensortasten  $>$ .

- Trykk på *OK*.

I displayet vises den faktiske luftfuktigheten som er i vinskabet (verdien registreres over ca. to timer).

- Trykk på *OK* for å gå ut av displayet.

- Bla til symbolet  $\hookleftarrow$  med sensortasten  $<$  eller  $>$ .

- Trykk på *OK*.

## Optimal vinlagring

Vin utvikler seg stadig avhengig av omgivelsene. Dermed er både temperaturen og kvaliteten på vinen utslagsgivende for holdbarheten.

Med en konstant temperatur som er tilpasset vinen, samt optimal luftfuktighet og luktfrie omgivelser, har dette vinskabet optimale lagringsbetingelser for vinen.

Dessuten vil vinskabet (i motsetning til et kjøleskap) garantere omgivelser med få vibrasjoner, slik at vinens modningsprosess ikke forstyrres.

## Riktig temperatur

Du kan lagre vin optimalt ved en temperatur på mellom 6 og 18 °C. Hvis du vil lagre rødvin og hvitvin sammen, velger du en temperatur på mellom 12 og 14 °C. Denne temperaturen er egnet for hvitvin og rødvin. Rødvin bør deretter tas ut og åpnes minst to timer før den drikkes for å la vinen luften seg og utvikle sin aroma.

En lagringstemperatur som er for høy (over 22 °C) får viner til å modnes for raskt, og hindrer smaker i å utvikle seg videre. Men hvis lagringstemperaturen er for lav (under 5 °C), kan ikke vin modnes optimalt.

Når det er varmt, utvider vinen seg og når det er kaldt trekker den seg sammen – temperatursvingninger betyr stress for vinen, som avbryter modningen. Det er derfor svært viktig å sørge for at temperaturen holdes nesten uten svingninger.

Temperaturen avhenger av følgende faktorer:

- hvor ofte og hvor lenge døren blir åpnet
- hvor mange vinflasker som lagres

- hvor varme vinflaskene som lagres, er
- hvor høy eller lav omgivelsestemperaturen til vinskabet er.

## Anbefalte drikketemperaturer

Vinsort	Anbefalt drikketemperatur*
Lette, fruktige rødviner:	14 °C til 16 °C
Tunge rødviner	18 °C
Roséviner:	8 °C til 10 °C
Fine, aromatiske hvitviner:	8 °C til 12 °C
Tunge eller søte hvitviner:	12 °C til 14 °C
Sekt, Prosecco:	7 °C til 9 °C
Champagne:	5 °C til 7 °C

\* Fordi vinen varmes opp når den skjenkes i glass, bør du lagre den 1 til 2 °C kjøligere enn anbefalt drikketemperatur.

**Tips:** Tunge rødviner bør åpnes 2–3 timer før de skal drikkes, slik at vinen får surstoff og kan utvikle aromaen skikkelig.

# Godt å vite

---

## Luftfuktighet

Det er veldig viktig med høy luftfuktighet for lagring av vinflasker med naturkorker, slik at naturkorken holder seg fuktig utenfra. Ved for lav luftfuktighet tørker korken utenfra, og flasken er dermed ikke tett lenger. Dersom det kommer oksygen inn i flasken, blir vinen garantert ødelagt.

For å sikre at naturkorken i vinflaskene i tillegg blir fuktet fra innsiden er det lurt å oppbevare vinflaskene horisontalt slik at naturkorken holder seg tett også ved lengre lagring.

Avkjølingen i vinskabet fører til at det dannes kondens, som blir fordelt innvendig av viftene. Dette betyr at du kan oppnå et relativt konstant fuktighetsnivå i vinskabet, som kan være opptil 80 % avhengig av innstillingen.

Viftene slår seg på automatisk med jevne mellomrom for å fordele luftfuktigheten og temperaturen.

## Luftkvaliteten

Active AirClean-filteret i vinskabet sørger for optimal luftutskiftning og dermed for en høy luftkvalitet i vinskabet.

Luftfiltreringen via Active AirClean-filteret sørger for at luften forblir fri for støv og lukt.

Dessuten beskyttes vinen mot en eventuell luktoverføring, fordi lukter kan overføres til vinen gjennom korken.

## Svært lite vibrasjon under lagring

Vibrasjoner og bevegelser har negativ innvirkning på vinens modningsprosess, og dette kan igjen påvirke smaken på vinen.

Den vibrasjonsdempede kompressoren i vinskabet gjør at vinflaskene dine kan lagres skånsomt.

For å sikre at resten av vinflaskene forblir mest mulig uberørt når du tar ut en vinflaske, må du helst lagre de samme vinsortene ved siden av hverandre på samme metallrist.



## Forklaringer på de ulike innstillingene

Når du er i innstillingsmodus , kobles døralarmen og andre varsler automatisk ut.





### Slå på låsefunksjon /

- Trykk på *OK*.

I displayet vises .

- Bla til symbolet  med sensortasten < eller >.
- Trykk på *OK*.
- Bla til symbolet  med sensortasten < eller >.
- Trykk på *OK*.

Når låsefunksjonen  er slått på, vises et punkt oppe i hjørnet av displayet .

- Åpne og lukk skapdøren. Først da er låsefunksjonen slått på .
- **Bla med sensortasten < eller > til symbolet  for å forlate innstillingsmodusen .**
- Trykk på *OK*.
- Bla til symbolet  med sensortasten < eller > og berør *OK*.

### Deaktivere låsefunksjonen / for en kort stund

- Trykk på *OK*.

I displayet vises .

- Berør sensortasten *OK* i ca. 6 sekunder.

I displayet vises .

- Trykk på *OK*.
- Velg ønskede innstillinger.
- Trykk på *OK*.

Låsefunksjonen  slås på igjen ved å lukke døren.



### Slå av låsefunksjonen / helt

- Trykk på *OK*.



I displayet vises .

- Berør sensortasten *OK* i ca. 6 sekunder.

I displayet vises .

- Bla til symbolet  med sensortasten < eller >.
- Trykk på *OK*.
- Bla til symbolet  med sensortasten < eller >.
- Trykk på *OK*.

Når låsefunksjonen er slått av, vises  i displayet.

- **Bla med sensortasten < eller > til symbolet  for å forlate innstillingsmodusen .**
- Trykk på *OK*.
- Bla til symbolet  med sensortasten < eller > og berør *OK*.

# Tilpasse innstillinger

## Slå av vinskabet

- Trykk på *OK*.

I displayet vises .

- Bla til symbolet  med sensortasten < eller >.

- Trykk på *OK*.

- Bla til symbolet  med sensortasten < eller >.

- Trykk på *OK*.

I displayet vises .

Kjølingen og den innvendige belysningen er slått av.

Obs: Vinskabet er ikke koblet fra strømmettet når det er slått av.

## Innkobling av Sabbat-modus

- Trykk på *OK*.



I displayet vises .

- Bla til symbolet  med sensortasten < eller >.

- Trykk på *OK*.

- Bla til symbolet  med sensortasten < eller >.

- Trykk på *OK*.

Når funksjonen Sabbat-modus  er slått på, vises et meny punkt oppe i hjørnet av displayet .

Etter ca. tre sekunder slås displayet av.

Siden de optiske og akustiske alarmerne er koblet ut, må du passe på at døren er skikkelig lukket.

## Slå av Sabbat-modus



Funksjonen Sabbat-modus  kobles automatisk ut etter ca. 80 timer.

Du kan også slå av funksjonen Sabbat-modus  tidligere om du ønsker det.

- Trykk på *OK*.

I displayet vises .

- Trykk på *OK*.

Når funksjonen Sabbat-modus  er slått på, vises et punkt oppe i hjørnet av displayet .

- Trykk på *OK*.







Når funksjonen Sabbat-modus  er slått av, slukker punktet oppe i hjørnet av displayet.

- **Bla med sensortasten < eller > til symbolet  for å forlate innstillingsmodusen .**



- Trykk på *OK*.

- Bla til symbolet  med sensortasten < eller > og berør *OK*.

## Forandre tidsrom frem til dør- alarmen skal aktiveres

- Trykk på *OK*.
- I displayet vises .
- Bla til symbolet  med sensortasten < eller >.
- Trykk på *OK*.
- Bla til symbolet  med sensortasten < eller >.
- Trykk på *OK*.
- Bruk sensortastene < og > til å velge ønsket tidsrom mellom 30 sekunder og 3 minutter: 30 sekunder.
- Trykk på *OK*.
- **Bla med sensortasten < eller > til symbolet  for å forlate innstillingsmodusen .**
- Trykk på *OK*.
- Bla til symbolet  med sensortasten < eller > og berør *OK*.

## Konfigurere Miele@home for første gang

- Trykk på *OK*.
- I displayet vises .
- Bla til symbolet  med sensortasten < eller >.
- Trykk på *OK*.
- Bla til symbolet  med sensortasten < eller >.
- Trykk på *OK*.
- Velg ønsket tilkoblingsmetode (APP eller WPS) med sensortastene < og >.
- Trykk på *OK*.
- **Bla med sensortasten < eller > til symbolet  for å forlate innstillingsmodusen .**
- Trykk på *OK*.
- Bla til symbolet  med sensortasten < eller > og berør *OK*.

Etter vellykket innlogging vises i displayet .

Dersom forbindelse ikke kunne opprettes, vises .

Start prosessen på ny.

# Tilpasse innstillinger

## Deaktivere WiFi-tilkobling

- Trykk på *OK*.

I displayet vises .



- Bla til symbolet  med sensortasten < eller >.

- Trykk på *OK*.

- Bla til symbolet  med sensortasten < eller >.

- Trykk på *OK*.

Ved deaktivert WiFi vises symbolet  i displayet.

- **Bla med sensortasten < eller > til symbolet  for å forlate innstillingsmodusen .**

- Trykk på *OK*.

- Bla til symbolet  med sensortasten < eller > og berør *OK*.

## Aktivere WiFi-forbindelse

- Trykk på *OK*.

I displayet vises .

- Bla til symbolet  med sensortasten < eller >.

- Trykk på *OK*.

- Bla til symbolet  med sensortasten < eller >.

- Trykk på *OK*.

- Bla til symbolet  med sensortasten < eller > og berør *OK*.

Ved aktivert WiFi vises symbolet  samt et punkt oppe i hjørnet av displayet \*.

- **Bla med sensortasten < eller > til symbolet  for å forlate innstillingsmodusen .**

- Trykk på *OK*.

- Bla til symbolet  med sensortasten < eller > og berør *OK*.

Symbolet  vises i displayet når WiFi-tilkoblingen er aktiv.

## Tilbakestille nettverkskonfigurasjon

- Trykk på *OK*.

I displayet vises .

- Bla til symbolet  med sensortasten < eller >.

- Trykk på *OK*.

- Bla til symbolet  med sensortasten < eller >.

- Trykk på *OK*.

- Bla til symbolet  med sensortasten >.

- Trykk på *OK*.

- Bla til symbolet  med sensortasten >.

- Trykk på *OK*.

- **Bla med sensortasten < eller > til symbolet  for å forlate innstillingsmodusen .**

- Trykk på *OK*.

- Bla til symbolet  med sensortasten < eller > og berør *OK*.

Alle innstillinger som er utført og verdier som er oppgitt for Miele@home, blir nullstilt.

WiFi-tilkobling ble deaktivert,  slukker i displayet.



Du må tilbakestille nettverkskonfigurasjonen dersom vinskabet avhendes, selges eller dersom et brukt vinskaptas i bruk. Alle personlig data fjernes fra vinskabet. Dessuten har ikke forrige eier lenger tilgang til vinskabet.



## Utkobling av tastelyden

- Trykk på *OK*.

I displayet vises .

- Bla til symbolet  med sensortasten < eller >.
- Trykk på *OK*.
- Bla til symbolet  med sensortasten < eller >.
- Trykk på *OK*.

Når tastelyden er slått av, vises .



- **Bla med sensortasten < eller > til symbolet  for å forlate innstillingsmodusen .**

- Trykk på *OK*.
- Bla til symbolet  med sensortasten < eller > og berør *OK*.

## Innkobling av tastelyden

- Trykk på *OK*.

I displayet vises .

- Bla til symbolet  med sensortasten < eller >.
- Trykk på *OK*.
- Bla til symbolet  med sensortasten < eller >.
- Trykk på *OK*.

Når tastelyden er slått på, vises . I tillegg vises et punkt oppe i hjørnet av displayet •.



- **Bla med sensortasten < eller > til symbolet  for å forlate innstillingsmodusen .**

- Trykk på *OK*.
- Bla til symbolet  med sensortasten < eller > og berør *OK*.



## Endre lydstyrke for varsel- og signaltoner /

- Trykk på *OK*.

I displayet vises .

- Bla til symbolet  med sensortasten < eller >.
- Trykk på *OK*.
- Bla til symbolet  med sensortasten < eller >.
- Trykk på *OK*.
- Velg ønsket lydstyrke for varsel- og signaltoner med sensortastene < og >.
- Trykk på *OK*.

Når varsel- og signaltoner er slått av, vises .

- **Bla med sensortasten < eller > til symbolet  for å forlate innstillingsmodusen .**
- Trykk på *OK*.
- Bla til symbolet  med sensortasten < eller > og berør *OK*.

# Tilpasse innstillinger

---

## Endre lysstyrke i displayet ☀

- Trykk på *OK*.

I displayet vises .

- Bla til symbolet  med sensortasten < eller >.
- Trykk på *OK*.
- Bla til symbolet ☀ med sensortasten < eller >.
- Trykk på *OK*.
- Velg ønsket lysstyrke for displayet med sensortastene < og >.
- Trykk på *OK*.
- **Bla med sensortasten < eller > til symbolet  for å forlate innstillingsmodusen .**
- Trykk på *OK*.
- Bla til symbolet  med sensortasten < eller > og berør *OK*.

## Endre temperaturenhet °C/°F

- Trykk på *OK*.

I displayet vises .

- Bla til symbolet  med sensortasten < eller >.
- Trykk på *OK*.
- Bla til symbolet °C eller °F med sensortasten < eller >.
- Trykk på *OK*.

Nå er temperaturenheten °C eller °F valgt.

- **Bla med sensortasten < eller > til symbolet  for å forlate innstillingsmodusen .**
- Trykk på *OK*.
- Bla til symbolet  med sensortasten < eller > og berør *OK*.

## Slå av messeinnstilling

- Trykk på *OK*.

I displayet vises først Miele, deretter temperaturen.



- Trykk på *OK*.
- Bla til symbolet  med sensortasten < eller >.
- Trykk på *OK*.

Etter at messeinnstillingen  er blitt slått av, slår venskapet seg av og må slås på på nytt.

### Nullstille innstillinger til fabrikk-innstilling

- Trykk på *OK*.

I displayet vises .



- Bla til symbolet  med sensortasten < eller >.
- Trykk på *OK*.
- Bla til symbolet  med sensortasten < eller >.
- Trykk på *OK*.
- Bla til symbolet  med sensortasten >.
- Trykk på *OK*.



Vinskapet slår seg av og må slås på på nytt.



### Aktivere indikator for Active AirClean-filter

- Trykk på *OK*.

I displayet vises .

- Bla til symbolet  med sensortasten < eller >.
- Trykk på *OK*.
- Bla til symbolet  med sensortasten < eller >.
- Trykk på *OK*.

Når indikatoren for Active AirClean-filte-  
ret  er aktivert, vises et punkt oppe i  
hjørnet av displayet .

- **Bla med sensortasten < eller > til symbolet  for å forlate innstillingsmodusen .**
- Trykk på *OK*.
- Bla til symbolet  med sensortasten < eller > og berør *OK*.

# Rengjøring og stell

Typeskiltet inne i vinskabet må ikke fjernes. Det trengs ved en eventuell feil.

Pass på at det ikke kommer vann inn i elektronikken eller belysningen.

 Fare for skade ved fuktighet som trenger inn.

Dampen fra en damprenser kan skade kunststoff og elektriske komponenter.

Ikke bruk damprenser for å rengjøre vinskabet.

 Helsefare på grunn av forurensning.

Forurensning utenfra (f.eks. i matrester eller drikkevarer) kan fremme utviklingen av mugg i vinskabet ved høye temperaturer og luftfuktighet. Legg kun rene vinflasker og rent tilbehør inn i vinskabet.

## Henvisninger til rengjøringsmidler

For rengjøring innvendig i skabet, bruk kun rengjørings- og pleiemidler som er ufarlige for matvarer.

For å unngå skader på overflatene, må du **ikke** bruke

- rengjøringsmidler som inneholder soda, ammoniakk, syre eller klorid,
- kalkløsende rengjøringsmidler
- skurende rengjøringsmidler (f.eks. skurepulver, skuremelk, universalstein)
- løsemiddelholdige rengjøringsmidler
- rengjøringsmidler for rustfritt stål
- maskinoppvaskmiddel
- stekeovnsspray

- rengjøringsmiddel for platetopper av glasskeramikk (unntak for rengjøring av glassfront)
- glassrens (unntak for rengjøring av glassfront: Lett alkoholholdig glassrens, som ikke inneholder noen tilsetningsstoffer som f.eks. sitrus eller lignende)
- skrubbe, harde svamper og børster, (f.eks. grytesvamper)
- flekkfjerningssvamp
- skarpe metallskrapere

Vi anbefaler rengjøring med en ren svamp, lunkent vann tilsatt litt håndoppvaskmiddel.

## Forberede vinskabet til rengjøring

- Slå av vinskabet.

 vises i displayet og kjølingen er koblet ut.

- Ta vinflaskene ut av vinskabet og oppbevar dem på et kjølig sted.
- Ta ved behov ut alle avtakbare deler for rengjøring (se kapittel «Oversikt», avsnitt «Innredning»).

## Rengjøring innvendig

Rengjør vinskabet regelmessig, minst én gang i måneden.

Dersom flekker får virke lenge, kan de under visse omstendigheter bli umulige å fjerne.

Overflatene kan bli misfarget eller forandret.

Fjern helst flekker og søl omgående.

- Rengjør vinskabet innvendig med en ren svampklut, lunkent vann og litt håndoppvaskmiddel.
- Vask alle delene for hånd, ikke i oppvaskmaskinen.
- Rengjør alle delene av **tre** med en klut som er så vidt fuktig, de må **ikke** bli våte.
- Vask over med rent vann etter rengjøringen, og tørk alt med en myk klut.
- La vinskabet stå åpent en kort stund, for å sikre at det blir tilstrekkelig luftet og for å unngå at det dannes ubehagelig lukt.

## Utskiftning av Active AirClean-filter

Nye Active AirClean-filtre får du kjøpt hos Mieleles serviceavdeling eller i Mieleles nettbutikk.

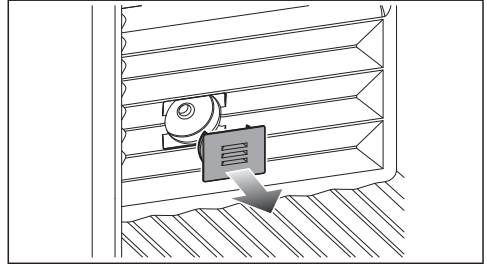

- Løft av dekselet.

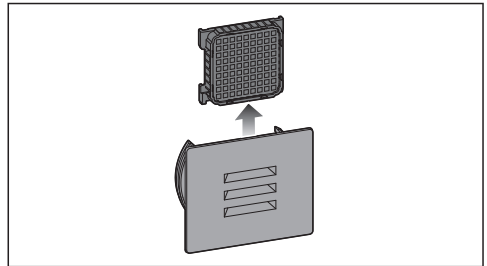

- Trekk ut det brukte Active AirClean-filte-ret.
- Kast det brukte Active AirClean-filte-ret i restavfallet.

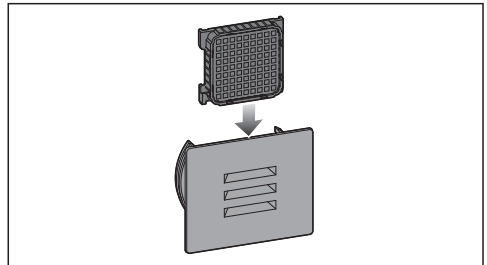

- Sett inn det nye Active AirClean-filte-ret.

## Rengjøring og stell

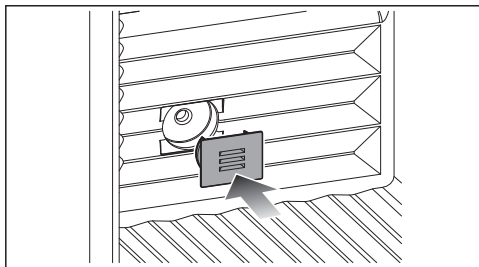

- Sett dekkelet på igjen.

### Bekreft bytte av Active AirClean-filte- ret

- Trykk på *OK*.

Symbolet  slukker i displayet og tids-  
telleren nullstilles.

### Rengjøring av front og sidevegg- er

Dersom flekker får virke lenge, kan de under visse omstendigheter bli umulige å fjerne. Overflatene kan bli misfarget eller forandret.

Fjern helst flekker og søl fra skapfron-  
ten og sideveggene omgående.

Alle overflatene er ømfintlige for riper  
og kan bli misfarget eller forandret  
hvis de kommer i kontakt med uegne-  
de rengjøringsmidler.

Les informasjonen i avsnittet «Hen-  
visninger ang. rengjøringsmidler» i  
begynnelsen av dette kapitlet.

- Rengjør overflaten med en svampklut,  
litt håndoppvaskmiddel og varmt  
vann. Du kan også bruke en ren, fuktig  
mikrofiberklut uten rengjøringsmiddel.
- Vask over med rent vann etter rengjø-  
ringen, og tørk alt med en myk klut.

## Rengjøring av dørpakning

 Fare for skade ved feil rengjøring. Dersom dørpakningen behandles med olje eller fett, kan den bli porøs. Ikke bruk olje eller fett på dørpakningen.

- Rengjør dørpakningen regelmessig med rent vann og gni den grundig tørr med en klut.

## Rengjøring av ventilasjonsarealer

Støvlag øker energiforbruket.

- Rengjør ventilasjonsarealene regelmessig med en børste eller støvsuger (bruk f.eks. sugebørsten til Miele støvsugere).

## Etter rengjøringen

- Sett alle delene inn i vinskabet.
- Slå på vinskabet.
- Legg vinflaskene inn i vinskabet og lukk døren.

## Automatisk avriming

Vinskabet avrimes automatisk.



## Feilretting

De fleste feil som oppstår ved daglig bruk, kan du rette på selv. I mange tilfeller kan du spare både tid og penger, siden du slipper å kontakte serviceavdelingen.

På [www.miele.com/service](http://www.miele.com/service) finner du informasjon om hvordan du kan rette feilene selv.

Følgende tabeller skal hjelpe deg med å finne årsaken til en feil og til å rette den.

Unngå helst å åpne døren til vinskabet før feilen er rettet, for å holde kuldetapet så lavt som mulig.

Problem	Årsak og retting
<b>Vinskabet kjøler ikke, og det innvendige lyset virker ikke når døren åpnes.</b>	Vinskabet er ikke slått på og i displayet lyser  . ■ Slå på vinskabet.
	Støpselet sitter ikke skikkelig i stikkkontakten. ■ Sett støpselet inn i stikkkontakten. Når vinskabet er slått av, vises  i displayet.
	Sikringen i husinstallasjonen har koblet seg ut. Vinskabet, spenningen i huset eller et annet produkt kan være defekt. ■ Kontakt elektrofagfolk eller Miele's serviceavdeling.
<b>Kompressoren kobles inn stadig oftere og lenger, temperaturen i vinskabet synker.</b>	Ventilasjonsarealene er blokkerte eller støvete. ■ Ikke dekk til ventilasjonsarealene. ■ Fjern støv fra ventilasjonsarealene regelmessig.
	Døren har blitt åpnet ofte. Eller en stor mengde vinflasker er lagt inn. ■ Åpne døren så kort tid som mulig og kun ved behov. Nødvendig temperatur stilles automatisk inn igjen etter en stund.
	Døren er ikke skikkelig lukket. ■ Lukk døren. Nødvendig temperatur stilles automatisk inn igjen etter en stund.
	Omgivelsestemperaturen er for høy. Jo høyere omgivelsestemperaturen er, jo lenger går kompressoren. ■ Følg rådene i kapittel «Installasjon», avsnitt «Oppstillingssted».
	Det er stilt inn for lav temperatur i vinskabet. ■ Korriger temperaturinnstillingen.







Problem	Årsak og retting
<b>Kompressoren kobles inn stadig sjeldnere og kortere, temperaturen i vinskabet stiger.</b>	Det er ingen feil. Den innstilte temperaturen er for høy. <ul style="list-style-type: none"> <li>■ Korrigjer temperaturinnstillingen.</li> <li>■ Kontroller temperaturen igjen etter 24 timer.</li> </ul>
<b>Det har dannet seg kondensvann på innsiden av vinskabet. Eventuelt lukkes ikke døren ordentlig.</b>	Dørpakningen har sklidd ut av sporet. <ul style="list-style-type: none"> <li>■ Undersøk om dørpakningen sitter skikkelig i sporet.</li> </ul> Dørpakningen er skadet. <ul style="list-style-type: none"> <li>■ Kontroller om dørpakningen er skadet.</li> </ul>
<b>Dørpakningen er skadet eller skal skiftes.</b>	Dørpakningen kan skiftes uten verktøy. <ul style="list-style-type: none"> <li>■ Skift dørpakningen. Den får du kjøpt hos en Miele-forhandler eller hos Miele's delelager.</li> </ul>



## Generelle problemer med vinskabet













Problem	Årsak og retting
<b>Ønsket luftfuktighet blir ikke innstilt.</b>	Omgivelsestemperaturen er for høy eller for lav. <ul style="list-style-type: none"> <li>■ Sørg for en omgivelsestemperatur på mellom 19 og 28 °C.</li> </ul>
	Det er stilt inn for høy temperatur i vinskabet. <ul style="list-style-type: none"> <li>■ For langtidslagring av vinene dine anbefales en temperatur mellom 12 og 14 °C.</li> </ul>
	Omgivelsesluftfuktigheten er for lav. <ul style="list-style-type: none"> <li>■ Hvis luftfuktigheten i omgivelsene er svært lav, er det kanskje ikke mulig å oppnå høy luftfuktighet i vinskabet.</li> </ul>
	Luftfuktigheten i vinskabet avhenger i utgangspunktet av hvor ofte og lenge døren åpnes, av omgivelsestemperaturen og -luftfuktigheten, av lasten og innstillingene.
<b>Det dannes mugg på vinflaskenes etiketter.</b>	Avhengig av hva slags lim etiketten er festet med, kan det føre til svak muggdannelse på etikettene. <ul style="list-style-type: none"> <li>■ Fjern all mugg. Rengjør vinflaskene og fjern eventuelle rester av lim.</li> </ul>
<b>Det dannes et hvitt belegg på korkene til vinflaskene.</b>	Korkene oksiderer ved kontakt med luft. <ul style="list-style-type: none"> <li>■ Tørk av belegget med en tørr klut. Belegget har ingen innflytelse på vinens kvalitet.</li> </ul>

## Feilretting





Problem	Årsak og retting
Det høres ikke noe varselsignal, selv om skapdøren har stått lenge åpen.	<p>Det er ingen feil. Varselsignalet i innstillingsmodus ble slått av. Hvis du vil slå på varselsignalet igjen:</p> <ul style="list-style-type: none"><li>■ Trykk på <i>OK</i>.</li></ul> <p>I displayet vises .</p> <ul style="list-style-type: none"><li>■ Bla til symbolet  med sensortasten &lt; eller &gt;.</li><li>■ Trykk på <i>OK</i>.</li><li>■ Bla til symbolet  med sensortasten &lt; eller &gt;.</li><li>■ Trykk på <i>OK</i>.</li><li>■ Velg ønsket lydstyrke for varsel- og signaltoner med sensortastene &lt; og &gt;.</li><li>■ Trykk på <i>OK</i>.</li></ul> <p>Når varsel- og signaltoner er slått på, vises .</p>





## Meldinger i displayet

Melding	Årsak og retting
I displayet lyser  , vinskabet kjøler ikke, men betjeningen av vinskabet og det innvendige lyset virker.	<p>Messeinnstilling er koblet inn.</p> <ul style="list-style-type: none"><li>■ Trykk på <i>OK</i>.</li></ul> <p>I displayet vises først Miele, deretter temperaturen.</p> <ul style="list-style-type: none"><li>■ Trykk på <i>OK</i>.</li><li>■ Bla til symbolet  med sensortasten &lt; eller &gt;.</li><li>■ Trykk på <i>OK</i>.</li></ul> <p>Etter at messeinnstillingen  er blitt slått av, slår vinskabet seg av og må slås på på nytt.</p>

Melding	Årsak og retting
<p><b>Ingenting vises i displayet. Det er sort.</b></p>	<p>Sabbat-modus  er slått på: Det innvendige lyset er koblet ut, og vinskabet kjøler.</p> <ul style="list-style-type: none"> <li>■ Trykk på <i>OK</i>.</li> </ul> <p>I displayet vises .</p> <ul style="list-style-type: none"> <li>■ Trykk på <i>OK</i>.</li> </ul> <p>Når funksjonen Sabbat-modus  er slått på, vises et punkt oppe i hjørnet av displayet .</p> <ul style="list-style-type: none"> <li>■ Trykk på <i>OK</i>.</li> </ul> <p>Når funksjonen Sabbat-modus  er slått av, slukker punktet oppe i hjørnet av displayet.</p> <hr/> <p>Displayet er ikke riktig tilkoblet til vinskabet.</p> <ul style="list-style-type: none"> <li>■ Ble ikke bytte av dørhengselet utført på riktig måte? Kontroller pluggforbindelsen mellom vinskabet og displayet igjen etterpå (se den vedlagte monteringsanvisningen).</li> </ul> <hr/> <p><b>Energisparemodus</b> er slått på: Hvis displayet blir værende uberørt i en stund, går displayet over i energisparemodus og blir mørkt.</p>
<p><b>I displayet lyser  og vinskabet kan ikke betjenes.</b></p>	<p>Låsefunksjonen er slått på.</p> <ul style="list-style-type: none"> <li>■ Lås opp vinskabet for en kort stund, eller koble låsefunksjonen helt ut (se kapittel «Tilpasse innstillinger»).</li> </ul>
<p><b>I displayet lyser symbol- et , og i tillegg høres en signaltone.</b></p>	<p>Indikatoren for ActiveAirClean-filteret  minner deg på at ActiveAirClean-filteret må skiftes.</p> <ul style="list-style-type: none"> <li>■ Bytt ActiveAirClean-filteret (se kapittel «Rengjøring og stell», avsnitt «Bytte av ActiveAirClean-filteret») og bekreft byttet av ActiveAirClean-filteret ved å trykke på <i>OK</i>.</li> </ul> <p>Symbolet  slukker i displayet.</p>
<p><b>I displayet lyser  , i tillegg høres et varsel-signal og den innvendige belysningen lyser pulserende.</b></p>	<p><b>Døralarmen</b> er aktivert.</p> <ul style="list-style-type: none"> <li>■ Trykk på <i>OK</i>.</li> </ul> <p>Varselsignalet stanser, symbolet   slukker og den innvendige belysningen lyser permanent.</p> <ul style="list-style-type: none"> <li>■ Lukk døren.</li> </ul>

## Feilretting

Melding	Årsak og retting
<p>I displayet lyser , og i tillegg høres et varsel-signal.</p>	<p>Temperaturalarmen er aktivert: Temperaturen i vinskabet er for varm eller for kald, avhengig av innstilt temperatur.</p> <p>Grunner til dette kan f.eks. være:</p> <ul style="list-style-type: none"><li>– Døren har blitt åpnet ofte.</li><li>– Ventilasjonsarealene ble tildekket.</li><li>– Det har vært et lengre strømbrudd.</li></ul> <p>■ Trykk på <i>OK</i>.</p> <p> slukker og varsel-signalet stopper.</p> <p>I displayet blinker den høyest oppnådde temperaturen i vinskabet i ca. 1 minutt. Deretter skifter temperatur-indikatoren til aktuell temperatur.</p> <p>Du kan deaktivere den blinkende temperatur-indikatoren før tiden:</p> <p>■ Trykk på <i>OK</i>.</p> <p>Visningen av den varmeste temperaturen slukker. Deretter vises vinskabets faktiske temperatur i displayet.</p> <p>■ Slå av alarmen.</p>
<p>I displayet lyser , og i tillegg høres et varsel-signal.</p>	<p>Det vises at det har vært et strømbrudd: Temperaturen i vinskabet har steget for mye pga. et strømbrudd i løpet av de siste dagene eller timene.</p> <p>■ Trykk på <i>OK</i>.</p> <p> slukker og varsel-signalet stopper.</p> <p>I displayet blinker den høyest oppnådde temperaturen i vinskabet i ca. 1 minutt. Deretter skifter temperatur-indikatoren til aktuell temperatur.</p> <p>Du kan deaktivere den blinkende temperatur-indikatoren før tiden:</p> <p>■ Trykk på <i>OK</i>.</p> <p>Visningen av den varmeste temperaturen slukker. Deretter vises vinskabets faktiske temperatur i displayet.</p> <p>■ Slå av alarmen.</p>





Melding	Årsak og retting
<p>I displayet lyser , eventuelt vises en feilkode – F med tall. I tillegg høres et varsel-signal.</p>	<p>Det foreligger en feil.</p> <ul style="list-style-type: none"> <li>■ Slå av varselsignalet ved å berøre <i>OK</i>.</li> <li>■ Kontakt Mielees serviceavdeling.</li> </ul> <p>For å melde fra om feilen trenger du i tillegg til feilkoden, også modellbetegnelse og serienummer på vinskabet. Denne informasjonen  kan du lese av direkte:</p> <ul style="list-style-type: none"> <li>■ Trykk på <i>OK</i>.</li> </ul> <p>I displayet vises nødvendige data.</p> <ul style="list-style-type: none"> <li>■ Trykk på <i>OK</i>.</li> <li>■ For ytterligere data kan du bla videre med sensortasten &lt; eller &gt;.</li> <li>■ Bla til symbolet  med sensortasten &lt; eller &gt; for å slå av vinskabet.</li> <li>■ Bla til symbolet  med sensortasten &lt; eller &gt; for å gå ut av informasjonsvisningen.</li> <li>■ Trykk på <i>OK</i>.</li> </ul> <p>En feil på vinskabet vises: Denne visningen har alltid prioritet, og avbryter den innstillingen du holder på med omgående.</p> <p>En produktfeil vises før en dør- eller temperaturalarm.</p>

# Feilretting

## Innvendig lys

 Fare for elektrisk støt ved strømførende deler som ligger åpent. Dersom du tar av lysdekslet kan du komme i kontakt med strømførende deler. Ikke fjern lysdekslet. LED-belysningen skal utelukkende skiftes ut og repareres av serviceteknikere fra Miele.

 Fare for skade ved LED-belysning. Denne belysningen hører til risikogruppe RG 2. Dersom dekslet er ødelagt, kan du skade øynene. Ved defekt lampedeksel må du ikke se direkte i belysningen med optiske instrumenter (et forstørrelsesglass eller lignende).

Problem	Årsak og retting
<b>Det innvendige lyset fungerer ikke.</b>	Vinskapet er ikke slått på. ■ Slå på vinskapet.
	Sabbat-modus  er slått på: Displayet er svart og vinskapet kjøler. ■ Trykk på <i>OK</i> . I displayet vises  . ■ Trykk på <i>OK</i> . Når funksjonen Sabbat-modus  er slått på, vises et punkt oppe i hjørnet av displayet  . ■ Trykk på <i>OK</i> . Når funksjonen Sabbat-modus  er slått av, slukker punktet oppe i hjørnet av displayet.
	Pga. fare for overoppheting, kobles det innvendige lyset automatisk ut hvis døren har stått åpen i ca. 15 minutter. Hvis ikke dette er årsaken, foreligger det en feil. ■ Kontakt Miele's serviceavdeling.
<b>Den innvendige belysningen pulserer.</b>	Det er ingen feil. Døralarmen ble aktivert og den innvendige belysningen pulserer med varselsignalet.

## Årsaker til støy

Vinskapet lager ulike lyder under drift.  
 Ved redusert kjøleeffekt arbeider vinskapet energibesparende, men lenger. Lydstyrken er lavere.  
 Ved økt kjøleeffekt avkjøles matvarene raskere.  
 Lydstyrken er høyere.

Normale lyder	Hvordan oppstår de?
Hvesing, visling	Kjølemiddel sprøytes inn i kjølekretsløpet.
Bobling, surkling, skvulping	Kjølemiddel flyter gjennom røret.
Brumming	Vinskapet kjøler.
Klikk	Termostaten slår kompressoren av eller på.
Surring, susing	Viften går.
Knaking	Materialet ekspanderer i vinskapet.
Vibrering	Ventilene eller lukene er aktive.
Slurping (vinskap med dørdeemper)	Døren med dørdeemper ble åpnet eller lukket.

Vær oppmerksom på at det er umulig å unngå kompressor- og strømningslyder i kjølekretsløpet.

Støy/lyder	Årsak og utbedring
Vibrasjon, klapping, klirring	Vinskapet står ikke rett. Rett opp vinskapet ved hjelp av et vater. Bruk skruføttene under vinskapet til dette.
	Vinskapet berører andre møbler eller produkter. Flytt vinskapet.
	Trehyller eller metallrister vibrerer eller sitter fast. Kontroller de uttakbare delene og sett dem inn på nytt.
	Flasker eller beholdere berører hverandre. Flytt flaskene eller beholderne litt fra hverandre.
	Holderen til transportkabelen (avhengig av modell) henger fremdeles på baksiden av produktet. Fjern holderen til transportkabelen.

# Kundeservice

På [www.miele.com/service](http://www.miele.com/service) finner du informasjon om hvordan du kan rette feil og om Miele reservedeler.

## Kontakt ved feil

Hvis det oppstår feil som du ikke kan rette på selv, kontakt en Miele-forhandler eller Miele's serviceavdeling.

Miele's serviceavdeling kan du kontakte online på [www.miele.no/husholdning/service](http://www.miele.no/husholdning/service).

Kontaktinformasjonen til Miele's serviceavdeling finner du på slutten av dette dokumentet.

Serviceavdelingen trenger modellbetegnelse og serienummer (Fabr./SN/Nr.). Begge opplysningene finner du på typeskiltet inne i kjøle-/fryseskapet eller, avhengig av modell, i innstillingsmodus under informasjon **i**.

## EPREL-database

Fra og med 1. mars 2021 finner du informasjon om energimerking av produkter og krav til økodesign i den europeiske produkt databasen (EPREL). Under følgende link <https://eprel.ec.europa.eu/> finner du produkt databasen. Her blir du bedt om å legge inn modellbetegnelse.

Modellbetegnelsen finner du på typeskiltet inne i kjøle-/fryseskapet eller, avhengig av modell, i innstillingsmodus under informasjon **i**.

<b>Miele</b>			
XXXXXX		Nr. XX/XXXXXXXXXX.	
WEINTEMPERIER-SCHNANK-UNTERTISCH-MODELL MULTI-TEMPERATURE WINE STORAGE CABINET-UNDERCOUNTER TOP ARMOIRE DE MISE EN TEMP. DES VINS/BOC. ENCASTRABLE SOUS PLAN ARMOIRE P. ACCORDIONAMENTO. VINO/SKONDEN POTRUBAJU ENCIEMERA ВИННИЙ ТЕМПЕРАТУРНИЙ ШКАФ			
Klasse/Class Classe/Clase SN-ST	Ap-Typ/AP-Type AP-Tipo/AP-Tipo	Bruttokapazität/Gross Capacity Volume Brut/Capacità Bruta XXXX l	Gefriervermögen/Freezing Capacity Pouvoir de Congel/Capac. Congeladora
Nutzinhalt Net Capacity Volume Utile Capac. Util	Ges. / K Tot. / R To / R Tot. / F	/ G / F / C / C	/ WEIN / KALT / WINE / CHILL / VINO / CHILL
			<b>R600a: XXg</b>

## Garanti

Garantitiden er 2 år.

Nærmere opplysninger finner du i de vedlagte garantibetingelsene.



## Universal-mikrofiberklut

Mikrofiberkluten fjerner fingeravtrykk og lette tilsmussinger fra fronter i rustfritt stål, betjeningspanel, vinduer, møbler, bilvinduer osv.

## Mikrofiberklut-sett

Mikrofiberklut-settet består av en universal, en glass- samt en høyglansklut. Klutene er spesielt slitesterke. På grunn av den veldig fine mikrofiberen har klutene meget god rengjøringsseffekt.

## MicroCloth HyClean

MicroCloth HyClean er en antibakteriell universalklut som er svært slitestøt og robust. Den kan brukes tørr eller fuktig, med eller uten rengjøringsmiddel.

## Luktfilter (Active AirClean-filter)

Active AirClean-filteret sørger for optimal luftutskiftning og dermed for en høy luftkvalitet i vinskabet.

Ekstraustyr kan bestilles i Miele's nettbutikk. Du får også kjøpt produktene i Miele's serviceavdeling (se på slutten av denne bruksanvisningen) eller hos din Miele-forhandler.

# Installasjon

## Oppstillingssted

 Fare for skade pga. høy luftfuktighet.

Ved høy luftfuktighet kan kondens avsettes på de utvendige flatene på vinskabet.

Dette kondensvannet kan føre til korrosjon på ytterveggene til skabet.

Plasser vinskabet i et tørt og/eller klimatisert rom med tilstrekkelig lufting.

Forsikre deg om at døren kan lukkes skikkelig etter oppstilling av skabet, og at ventilasjonsarealene som er angitt, overholdes.

 Fare for brann og annen skade pga. produkter som avgir varme.

Produkter som avgir varme, kan antenne og vinskabet kan begynne å brenne.

Ikke sett produkter som avgir varme, f.eks. hybelkomfyr, dobbel kokeplate eller brødrister på vinskabet.

 Fare for brann og annen skade ved åpne flammer.

Åpne flammer kan sette fyr på vinskabet.

Hold åpne flammer, som f.eks. stearinlys, unna vinskabet.

Et tørt rom med god ventilasjon er egnet.

Ved valg av oppstillingssted må du være oppmerksom på at energiforbruket til vinskabet stiger, dersom det står i nærheten av en varmeovn, en komfyr eller annen varmekilde.

Unngå direkte sollys.

Jo høyere omgivelsestemperaturen er, jo lenger går kompressoren, og desto høyere blir energiforbruket.

Vær oppmerksom på følgende ved oppstilling av vinskabet:

- Stikkkontakten må ikke befinne seg bak skabet. Den må være lett tilgjengelig i nødstilfelle.
- Støpslet og nettkabelen må ikke berøre baksiden av vinskabet, da disse kan skades av vibrasjoner fra vinskabet.
- Andre produkter må heller ikke kobles til på stikkontakter på baksiden av produktet.
- Pass på at nettkabelen ikke blir klemt fast eller skadet ved oppstilling av vinskabet.
- Ikke plasser eller bruk grenuttak eller andre elektroniske apparater (f.eks. halogentransformatorer) på baksiden av produktet.
- Underlaget på oppstillingsstedet må være vannrett og jevnt, og ha samme høyde som gulvet rundt.

## Klimaklasse

Vinskapet er konstruert for en bestemt klimaklasse (omgivelsestemperatur-område) og grensene for denne må overholdes. Klimaklassen står på typeskiltet inne i vinskapet.

Klimaklasse	Omgivelsestemperatur
SN	10 til 32 °C
N	16 til 32 °C
ST	16 til 38 °C
T	16 til 43 °C
SN-ST	10 til 38 °C
SN-T	10 til 43 °C

En lavere omgivelsestemperatur fører til at kompressoren står stille i lengre tid, slik at vinskapet ikke kan opprettholde den nødvendige temperaturen under enkelte omstendigheter.

## Krav til ventilasjon

 Fare for brann og skade ved utilstrekkelig ventilasjon.

Dersom ikke vinskapet blir tilstrekkelig luftet starter kompressoren oftere og går over et lengre tidsrom. Dette fører til økt energiforbruk og til økt driftstemperatur for kompressoren, noe som kan skade den.

Pass på at vinskapet har tilstrekkelig ventilasjon.

De angitte ventilasjonsarealene må overholdes.

Ventilasjonsarealene må ikke tildekkes eller blokkeres.

Dessuten må de rengjøres for støv regelmessig.

Luften på vinskapets bakvegg blir varm. Derfor må det være en tilstrekkelig ventilasjon (se avsnitt «Produkt mål»).

# Installasjon

## Oppstilling av flere vinskaper/ kjøle-/fryseskap

 Fare for skade ved kondens på ytterveggene på vinskaper. Ved høy luftfuktighet kan kondens avsettes på ytterveggene til vinskaper og føre til korrosjon. Som hovedregel skal **ikke** vinskaper plasseres **rett** ved siden av andre vinskaper/kjøle-/fryseskaper. Det må være en avstand på minst 70 mm mellom vinskaperne/kjøle-/fryseskaperne.

## Omhengsling av døren

Vinskaperet er høyrehengslet ved levering. Hvis dørhengsling til venstre er nødvendig, må døren hengsles om (se den vedlagte monteringsanvisningen).

**Tips:** For å beskytte skapdøren og gulvet mot skader når døren hengsles om, legg et egnet underlag på gulvet foran vinskaperet.

 Stor fare for skade grunnet spenningsførende deler. Ved bytte av dørhengsler kommer du i kontakt med spenningsførende deler. Trekk ut støpselet før du bytter dørhengslene.

 Stor fare for skade grunnet dørens høye vekt. Dersom kjøle-/fryseskaperet hengsles om av en enkelt person, foreligger det økt fare for skade både på person og skap. Dørhengsling må alltid skje ved hjelp av 2 personer.

## Oppstilling av vinskaperet

 Stor fare for skade hvis vinskaperet velter. Dersom vinskaperet settes opp av en enkelt person, er det økt fare for skade både på person og skap. Vinskaperet skal settes opp ved hjelp av to personer.

 Fare for skade på skapdøren hvis den støter mot noe. Skapdøren kan støte mot veggen i rommet og bli skadet. Beskytt skapdøren slik at den ikke støter mot veggen, f.eks. ved å bruke filtknøtter på veggen.

 Fare for skade på gulvet. Bevegelse av vinskaperet kan føre til skader på gulvet. Beveg vinskaperet forsiktig på ømfintlige gulv.

For enklere oppstilling, er det transporthåndtak øverst på baksiden av vinskaperet og transporthjul under.

**Tips:** Vinskaperet skal kun settes opp når det er tomt.

- Plasser vinskaperet allerede nå så nær oppstillingsstedet som mulig.
- Koble vinskaperet til el-nettet, som beskrevet i kapittel «Installasjon», avsnitt «Elektrotilkobling».
- Sett vinskaperet forsiktig på oppstillingsstedet.

## Justering av vinskabet

 Fare for skade grunnet ujevnt gulv.

Hvis ujevne gulv ikke utlignes med de justerbare føttene, kan dette føre til at vinskabet blir deformert. Døren lukkes da eventuelt ikke ordentlig. Utlign ujevnheter i gulvet med skruføttene.

 Stor fare for skade grunnet feil høyde på skruføttene.

Hvis skruføttene skrur for langt ut, kan underdelen på føttene løsne. Vinskabet kan velte. Ikke skrur føttene for langt ut.

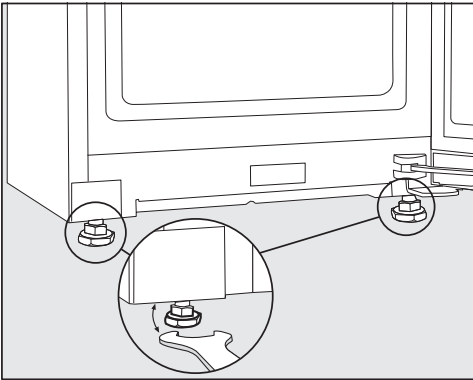

- Juster vinskabet ved hjelp av de fremre skruføttene, slik at det står rett. Bruk vedlagte fastnøkkel.

**Tips:** Bruk et vater til justering av vinskabet.

# Installasjon

## Produktmål

### Oppstillingsmål/sett ovenfra

Alle mål er oppgitt i mm.

De angitte ventilasjonsarealene må holdes frie, slik at du er sikret at vinskabet fungerer korrekt.

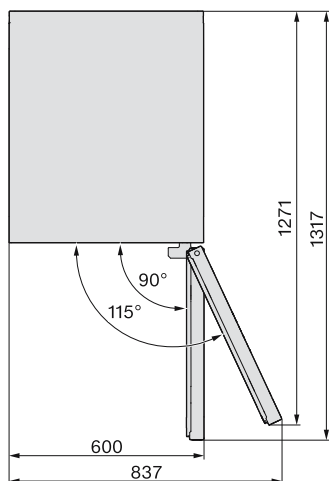
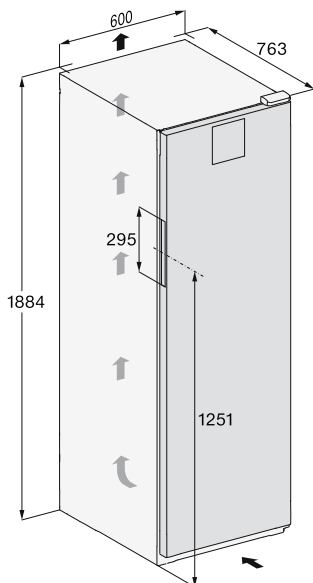

## Tilkoblinger

Alle mål er oppgitt i mm.

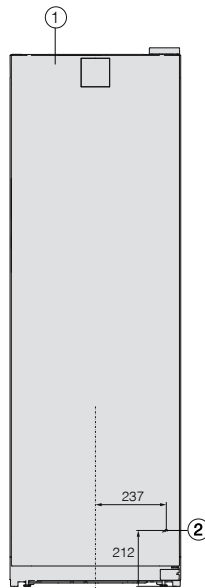

- ① Sett forfra
- ② Nettkabel, lengde = 2 000 mm  
En lengre nettkabel kan kjøpes hos Miele's serviceavdeling.

# Installasjon

## Elektrotilkobling

Vinskapet skal kun kobles til strømnettet med den vedlagte nettkabelen i en jordet stikkontakt.

Plasser alltid vinskapet slik at stikkontakten er lett tilgjengelig. Dersom stikkontakten ikke er lett tilgjengelig, pass på at det er en skilleanordning for hver pol på oppstillingsstedet.

**⚠ Brannfare ved overoppheting.**  
Drift av vinskapet ved bruk av grenuttak og skjøteledninger kan føre til overbelastning på kabelen.  
Av sikkerhetsgrunner må du ikke bruke grenuttak eller skjøteledninger.

Det elektriske anlegget må være utført i henhold til nasjonale el-forskrifter.

Av sikkerhetshensyn anbefaler vi å bruke en jordfeilbryter (RCD) av typen  i husinstallasjonen for elektrisk tilkobling av vinskapet.

En skadet nettkabel må kun erstattes med en nettkabel av samme type (fås kjøpt hos Mieleles serviceavdeling). Av sikkerhetsgrunner skal den kun skiftes ut av kvalifiserte fagfolk eller Mieleles serviceavdeling.

Tilkobling og sikring: Se bruksanvisningen og typeskiltet. Denne informasjonen sammenligner du med dataene for elektrotilkoblingen på stedet. Spør elektro-fagfolk hvis du er i tvil.

Midlertidig eller permanent drift på et selvforsynt energiforsyningssystem eller et energiforsyningssystem som ikke er synkronisert med strømforsyningen (som f.eks. øynettverk, backup-systemer), er mulig. Forutsetning for drift er at energiforsyningssystemet overholder retningslinjene i NEK EN 50160 eller tilsvarende.

Funksjon og drift av sikkerhetstiltakene i husinstallasjonen og i dette produktet fra Miele må også sikres ved drift av øynettverk, eller ved drift som ikke er synkronisert med strømforsyningen, eventuelt erstattes av likeverdige tiltak i installasjonen. Eksempelvis som beskrevet i den aktuelle publiseringen av VDE-AR-E 2510–2.

## Tilkoblingsmål

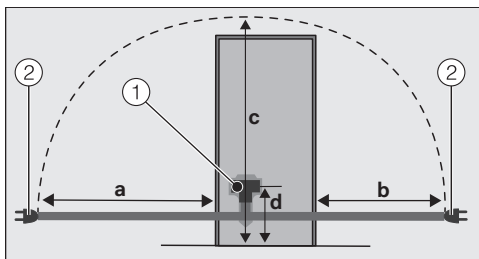

Baksiden av kjøle-/frysescapet/vinskapet

① Produktstøpsel

② Støpsel

a	b	c	d
1800 m	1400 m	2100 m	200 m
m	m	m	m

## Tilkobling av vinskapet

■ Sett inn produktstøpslet.

Pass på at støpselet er skikkelig festet.

■ Sett støpselet til vinskapet i stikkontakten.

Vinskapet er nå koblet til strømnettet.



Miele erklærer herved at dette vinskabet er i henhold til forskriften 2014/53/EU.

Fullstendig tekst til EU-samsvarserklæring finner du under en av de følgende internettadressene:

- Under produkter, nedlastinger, på [www.miele.no](http://www.miele.no)
- Under service, bruksanvisninger og min brosjyre på <https://miele.no/bruksanvisninger-125.aspx> ved å oppgi produktnavn eller fabrikasjonsnummer

Frekvensbånd	2,4000 GHz – 2,4835 GHz
--------------	----------------------------

Maksimal utgangseffekt	< 100 mW
------------------------	----------

## Opphavsretter og lisenser

---

For betjening og styring av kommunikasjonsmodulen bruker Miele egen eller fremmed programvare, som ikke faller inn under såkalte Open Source-lisensvilkår. Programvaren/programvarekomponentene er opphavsrettslig beskyttet. Miele og tredjeparts opphavsretter skal respekteres.

Videre inneholder kommunikasjonsmodulen som er integrert i produktet, programvarekomponenter som distribueres under open source-lisensvilkår. Du kan hente frem de inkluderte Open Source-komponentene sammen med tilhørende merknader om opphavsrett, kopier av de til enhver tid gjeldende lisensvilkårene samt eventuell annen informasjon lokalt per IP via en nettleser ([http\[s\]://<IP-adresse>/Licenses](http[s]://<IP-adresse>/Licenses)). Ansvars- og garantibestemmelsene for Open Source-lisensvilkår som man finner der, vil kun gjelde overfor den respektive rettighetshaveren.

**Miele AS**

Nesbruveien 71

1394 NESBRU

Postboks 194

1378 NESBRU

Telefon 67 17 31 00

E-mail: [info@miele.no](mailto:info@miele.no)

Internett: [www.miele.no](http://www.miele.no)

Foretaksnr. NO 919 157 089 MVA

Produsent:

Miele & Cie. KG

Carl-Miele-Straße 29

33332 Gütersloh

Tyskland

KWT 4584 ...

no-NO

M.-Nr. 12 530 390 / 02