

## Reiniging en onderhoud

### Koffie-uitloop reinigen

Reinig de roestvrijstalen afdekking van de koffie-uitloop uitsluitend **met de hand**.

- Open de deur van het toestel.

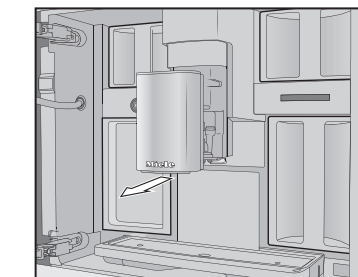

- Verwijder de roestvrijstalen kap van de uitloopunit en reinig deze.

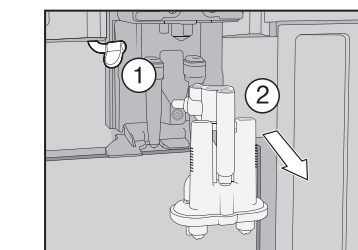

- Verwijder de melkleiding van de uitloop-unit ①. Trek er de uitlaatenheid naar onder af ②.

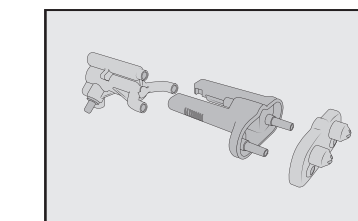

- Haal de 3 delen van de uitloop-unit uit elkaar.
- Reinig alle onderdelen grondig. Reinig het oppervlak van de koffie-uitloop met een vochtig sponsdoekje.

- Zet de uitloop-unit weer in elkaar.
- Schuif de uitloop-unit terug in de koffie-uitloop en plaats de roestvrijstalen afdekking er weer op.
- Bevestig de melding met OK.

### Filtersysteem verwijderen en handmatig reinigen

Reinig het filtersysteem uitsluitend **met de hand** met warm water **zonder reinigingsmiddel**.

- Open de deur en verwijder het waterreservoir.

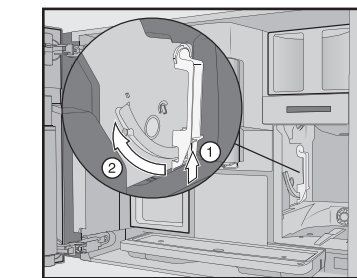

- Druk op de toets onder aan de greep van het filtersysteem ① en draai de greep daarbij naar voor. ②.

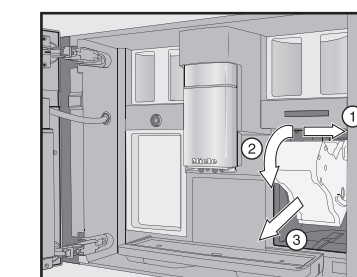

- Trek het filtersysteem eerst opzij ① en vervolgens naar voren ② uit het toestel. Kantel het filtersysteem daarbij naar voren ③.

Verander de positie van de greep op het filtersysteem niet als u het filtersysteem uit het toestel haalt.

- Reinig het filtersysteem **met de hand** onder stromend warm water.

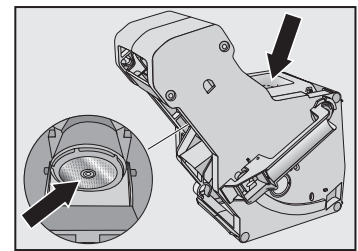

- Verwijder de koffieresten van de zeven (zie de pijlen).
- Droog de trechter van het filtersysteem.
- Reinig de binnenkant van de koffiemachine zorgvuldig.
- Schuif het filtersysteem in de koffiemachine.
- Vergrendel het filtersysteem: houd de toets onderaan de greep van het filtersysteem ingedrukt en draai de greep daarbij naar rechts.
- Sluit de toesteldeur.
- Volg de overige aanwijzingen op de display.

Na het spoelen is de procedure afgerond.

### Onderhoudsprogramma "Toestel ontkalken"

Gebruik voor het ontkalken **2** ontkalkingstabletten. Op de display verschijnt de melding Toestel ontkalken.

- Druk op OK.

Het onderhoudsprogramma wordt gestart. ■ Volg de aanwijzingen op de display.

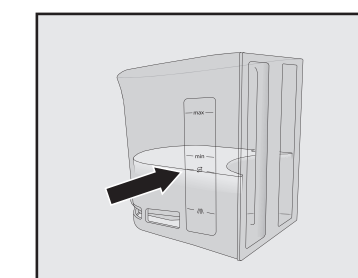

- Vul het waterreservoir tot aan de markering ☞ met lauw water.
- Doe **2** ontkalkingstabletten in het water.
- Plaats het waterreservoir terug.
- Volg de overige aanwijzingen op de display.

Als op de display Spoel het waterreservoir uit en vul het tot de ontkalkingsmarkering ☞ met vers water verschijnt:

- Spoel het waterreservoir uit met proper water. Vul het waterreservoir tot aan de markering ☞ met vers drinkwater.
- Na het spoelen is het ontkalkingsproces beëindigd.

## Drankenoverzicht

### Koffiedranken

- **Ristretto** is een geconcentreerde, krachtige espresso. Dezelfde hoeveelheid koffie als bij een espresso wordt met heel weinig water bereid.

- **Espresso** is een sterke, aromatische koffie met een dik, hazelnootbruin schuimlaagje, de crema.
- **Koffie** onderscheidt zich van espresso door de grotere waterhoeveelheid en de anders gebrande koffiebonen.
- **Caffè lungo** is een koffie met duidelijk meer water.
- **Long black** wordt met heet water en twee porties espresso bereid.

- **Caffè americano** bestaat uit een even grote hoeveelheid espresso als heet water. Eerst wordt de espresso bereid, daarna wordt het kopje met heet water gevuld.

### Koffiedranken met melk

- **Cappuccino** bestaat voor circa twee derde uit melkschuim en voor een derde uit espresso.
- **Latte macchiato** bestaat voor een derde uit hete melk, voor een derde uit melkschuim en voor een derde uit espresso.
- **Caffè latte** bestaat uit espresso en hete melk.
- **Cappuccino italiano** bestaat uit evenveel melkschuim en espresso als gewone cappuccino. Maar nu wordt eerst de espresso en pas daarna het melkschuim bereid.

- **Espresso macchiato** is een espresso met een klein beetje melkschuim.
- **Flat white** is een bijzondere cappuccino-variant: een beduidend grotere hoeveelheid espresso dan melkschuim zorgen voor een intensief koffiearoma.

- **Café au lait** (koffie verkeerd) is een Franse koffiespecialiteit die bestaat uit koffie en melkschuim. Café au lait wordt doorgaans in een wijd uitlopende kom geschonken.

### Soorten thee

(heet water met steeds de optimale temperatuur)

- Witte thee
- Japanse thee
- Groene thee
- Kruidenthee
- Vruchtenthee
- Zwarte thee
- **Chai Latte is een theespecialiteit met melk.**

### Overige dranken

- Hete melk
- Melkschuim
- Heet water
- Warm water

### Functie Koffie- of theekan

- Koffiekan
- Theekan voor alle soorten thee

## Optimaal genieten van uw koffie

### Parameters weergeven en wijzigen

Voor alle dranken kunt u de hoeveelheid wijzigen.

Daarnaast kunt u voor koffiedranken de koffiehoeveelheid, de bereidingstemperatuur en het bevochtigen afzonderlijk instellen.

- Raak de sensortoets ☞ aan.
- Kies een drank en bevestig met OK.
- Raak Drinkparameters aan.

De parameters die u voor deze drank kunt wijzigen, worden weergegeven.

In de eerste regel verschijnt het menu-punt Hoeveelheid drank. Als u Hoeveelheid drank kiest en met OK bevestigt, wordt de bereiding meteen gestart.

- Kies de gewenste parameter en wijzig de betreffende instelling.
- Bevestig met OK.

### Hoeveelheid

U kunt de hoeveelheid voor alle koffiedranken, voor heet water, voor alle theesoorten en voor bereidingen met melk wijzigen.

- Zet een kopje onder de centrale uitloop.
- Kies Hoeveelheid drank en bevestig met OK.

De drank wordt bereid en op de display verschijnt "Opslaan".

- Raak OK aan als het kopje vol genoeg is.
- Als u de hoeveelheden voor koffiedranken met melk of met heet water wilt wijzigen, slaat u de bestanddelen van de drank een voor een tijdens de bereiding op.

### Performance-modus

U kunt onder Instellingen ► | Performance-modus de bijpassende modus van uw koffievoorkeur kiezen. Het energieverbruik verschilt per gekozen modus.

- **Eco-modus:** dit is een energiebesparende modus.
- **Barista-modus:** deze modus is geoptimaliseerd voor het bereiden van espresso en koffie.
- **Latte-modus:** in deze modus kunnen dranken met melk aanzienlijk sneller worden bereid.

Als extra modus kunt u de **Party-modus** activeren: wanneer u dus slechts een enkele keer intensief gebruikmaakt van het toestel voor bijvoorbeeld een familiefeest (zie gebruiksaanwijzing).

- Kies de gewenste parameter en wijzig de betreffende instelling.
- Bevestig met OK.

U kunt de hoeveelheid voor alle koffiedranken, voor heet water, voor alle theesoorten en voor bereidingen met melk wijzigen.

- Zet een kopje onder de centrale uitloop.
- Kies Hoeveelheid drank en bevestig met OK.

De drank wordt bereid en op de display verschijnt "Opslaan".

- Raak OK aan als het kopje vol genoeg is.
- Als u de hoeveelheden voor koffiedranken met melk of met heet water wilt wijzigen, slaat u de bestanddelen van de drank een voor een tijdens de bereiding op.

## Instellingen

### Instellingen weergeven en wijzigen

- Raak de sensortoets ☞ aan.
- Kies Instellingen ► en raak OK aan.
- Kies het menu-item dat u wilt weergeven of wijzigen. Druk op OK.
- Wijzig de instelling naar wens en bevestig met OK.

Fabrieksinstellingen worden *cursief* weergegeven.

### Taal

- Duits | ... andere talen
- Land

### Dagtijd

- Weergave: aan | uit | nachtuitschakeling
- Tijdformaat: 24 u | 12 u (am/pm)
- instellen

### Datum

(instellen)

### Timer

- Timer 1: inschakelen om | uitschakelen om
- Timer 2: inschakelen om | uitschakelen om
- uitschakelen na (0:20)

### TeaTimer

- automatisch | *handmatig*

### Geluidsterkte

- Geluidssignalen
- Toetssignalen
- Welkomstmelodie: aan | uit

### Display

- Lichtsterkte
- QuickTouch: aan | uit

### Verlichting

- Toestel ingeschakeld
- Het toestel is uitgeschakeld: uitschakelen na

U kunt het uitgeschakelde toestel instellen na hoeveel tijd de verlichting moet worden uitgeschakeld.

### Info

- Bereidingen (Bereidingen totaal | Koffie totaal | ...)
- Aantal bereidingen tot onderhoudsprogramma: Toestel ontkalken | filtersysteem ontvetten

### Vers water (CVA 7445)

- aan | uit

### Plaatsing op hoogte

0–250 m, 251–500 m, ...

### Performance-modus

- Eco-modus | Barista-modus | Latte-modus | Party-modus

De Party-modus is een Performance-modus speciaal voor weinig voorkomend, intensief gebruik van de koffiemachine (zie gebruiksaanwijzing).

### Waterhardheid

- Totale hardheid

Vanuit de fabriek is 21 °dH ingesteld.

### Ingebruiknamebeveiliging

- aan | uit

Als de ingebruiknamebeveiliging ingeschakeld is, wordt de timer inschakelen om uitgeschakeld.

### Miele@home

- instellen | deactiveren/activeren | verbindingstatus | opnieuw instellen

Sommige menupunten verschijnen pas als Miele@home is ingesteld en de koffiemachine met een wifi-netwerk verbonden is.

### Afstandsbediening

- aan | uit

### Remote update

- aan | uit

### Softwareversie

Voor technici

### Handelaren

- Demofunctie: aan | uit

### Fabrieksinstellingen

- Instellingen toestel: herstellen | niet herstellen

De volgende instellingen worden niet hersteld: taal, dagtijd, datum, aantal bereidingen, instellingen Miele@home, profielen en de daarbij behorende dranken.

## Miele

## Verkorte gebruiksaanwijzing Koffiemachine



Deze verkorte gebruiksaanwijzing vervangt de uitgebreide gebruiksaanwijzing **niet**. Het is belangrijk dat u de koffiemachine goed kent. Lees de gebruiksaanwijzing daarom grondig door; houd u aan de veiligheidsinstructies en waarschuwingen.

## Bediening

### Bedieningselementen en indicatoren

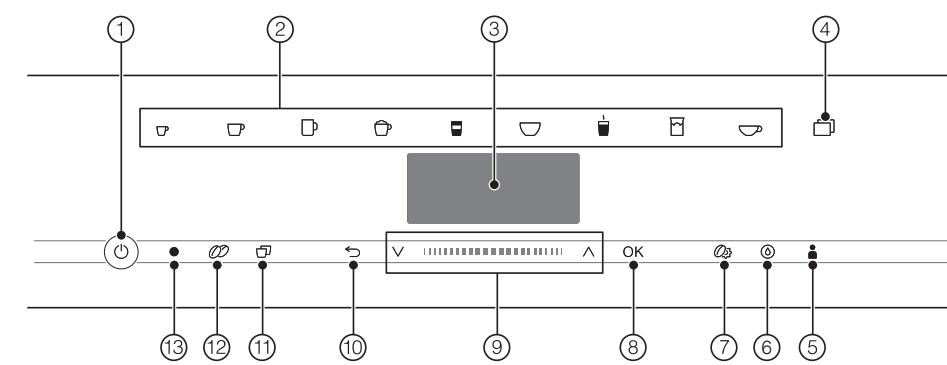

- 1 Toets Aan/Uit
- 2 Drinktoetsen
- 3 Display
- 4 Sensortoets
- 5 Sensortoets Profielen
- 6 Sensortoets Onderhoud
- 7 Sensortoets Parameters
- 8 Sensortoets OK
- 9 Navigatiegedeelte met pijltoetsen
- 10 Sensortoets "Terug"
- 11 Sensortoetsen "2 porties"
- 12 Sensortoets "DoubleShot"
- 13 Optische interface (alleen voor Miele-technici)

### Betekenis van de drankensymbolen

- Espresso
- Koffie
- Caffè lungo
- Cappuccino
- Latte macchiato
- Caffè latte
- Hete melk
- Melkschuim
- Theewater

### Principe van de bediening

U bedient de koffiemachine door de sensortoetsen aan te raken.

**Drankenmenu**  
U bevindt zich in het drankenmenu als op de display Drank kiezen verschijnt.

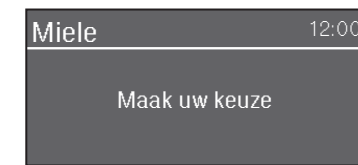

Meer dranken vindt u in het menu Overig (sensoretoets).

### Navigatiegedeelte

Als u een menupunt wilt kiezen, raakt u de pijltoetsen  $\nabla/\wedge$  aan, totdat het gewenste menupunt is gemarkeerd.

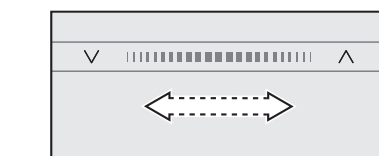

Als u sneller wilt bladeren, scrollt u tussen de pijlen naar rechts of naar links. Zodra een waarde, aanwijzing of instelling verschijnt die u kunt bevestigen, gaat de sensortoets OK oranje branden.

Druk op de sensortoets OK om uw keuze te bevestigen.

**Een menu oproepen en binnen een menu navigeren**  
Om een menu op te roepen, raakt u de desbetreffende sensortoets aan, bijvoorbeeld de sensortoets.

**Een menu verlaten of handeling afbreken**  
Om het actuele menu te verlaten, raakt u de sensortoets aan.

U kunt ook de oranje verlichte sensortoets aanraken om naar het drankenmenu terug te gaan.

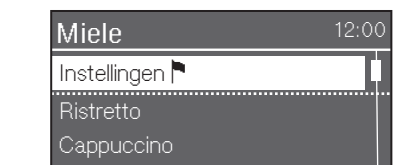

### Naam invoeren

In het navigatiegedeelte kunt u letters en cijfers invoeren. U kunt daar tevens kiezen tussen hoofdletters en kleine letters.

**Tip:** kies korte, betekenisvolle namen.

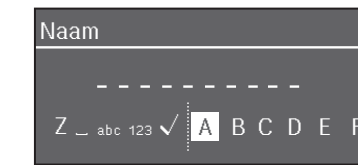

Als u een teken wilt invoeren, kiest u het gewenste teken en bevestigt u uw keuze met OK.

Als u een teken wilt wissen, raakt u de sensortoets aan.

Als u de naam wilt opslaan, kiest u het vinkje  $\checkmark$  en bevestigt u met OK.

## Beschrijving

### Buitenkant

- 1 Toets Aan/Uit
- 2 Bedieningspaneel
- 3 Deurgreep
- 4 In hoogte verstelbare koffie-uitloop met verlichting
- 5 Opvangrooster
- 6 Melkreservoir

### Binnenkant

- 1 Bonenreservoir
- 2 Melkventiel
- 3 In hoogte verstelbare koffie-uitloop met verlichting
- 4 Schuifknop maling
- 5 Bonenreservoir
- 6 Ontluchting
- 7 Waterreservoir
- 8 Opvangschaal met deksel
- 9 Filtersysteem
- 10 Afvalbakje
- 11 Reservoir
- 12 Opvangschaal

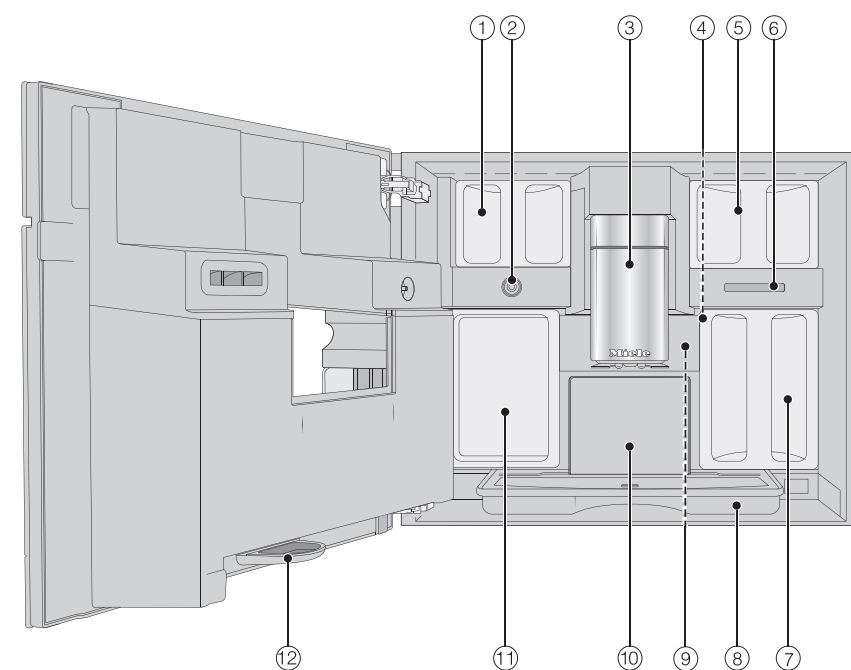
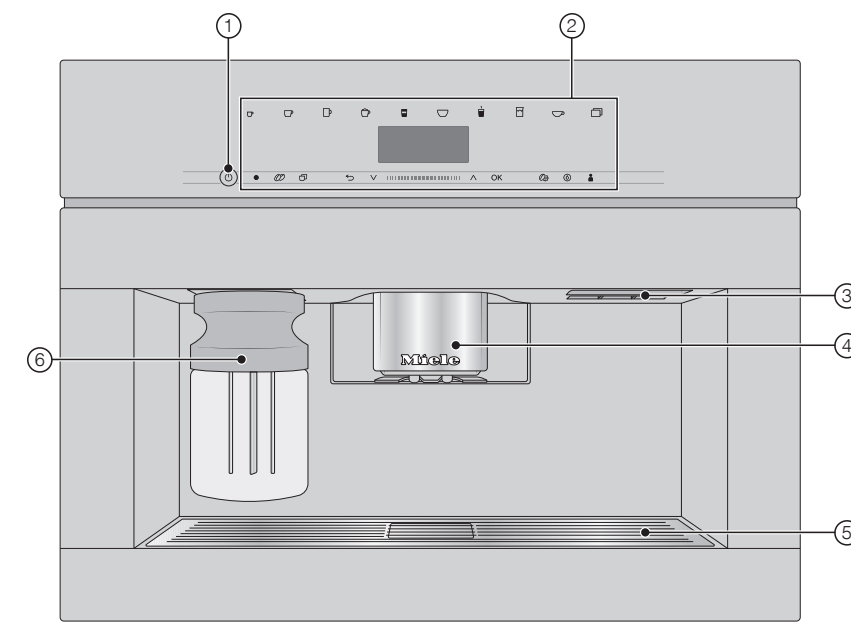

## Voorbereiding

### Waterreservoir vullen

- Open de deur van het toestel.

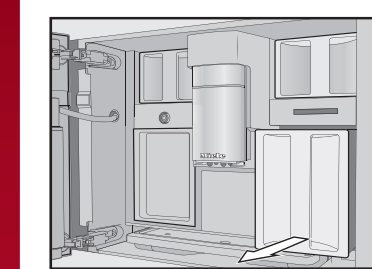

- Trek het waterreservoir er naar voren toe uit.
- Vul het waterreservoir met koud, vers drinkwater tot aan de markering "max."
- Schuif het waterreservoir in de koffiemachine en sluit de deur van het toestel.

### Bonenreservoir vullen

Vul de bonenreservoirs alleen met gebrande koffiebonen.

- Open de deur van het toestel.

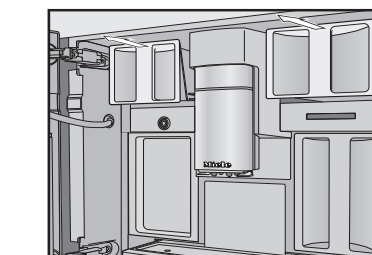

- Trek de bonenreservoirs uit het toestel en verwijder de deksels.
- Vul de bonenreservoirs met koffiebonen en plaats de deksels terug om de bonenreservoirs af te sluiten.
- Schuif de bonenreservoirs helemaal in de koffiemachine.
- Sluit de toesteldeur.

## Dranken bereiden

### Een drank bereiden

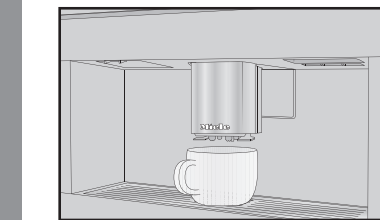

- Zet een kopje onder de centrale uitloop.
- Raak de sensortoets voor de gewenste drank aan.

### Bereiding afbreken

- Druk opnieuw op het oranje symbool op het paneel.

Als u een drank bereidt met meerdere ingrediënten, bijvoorbeeld latte macchiato, kunt u de bereiding van de afzonderlijke ingrediënten voortijdig afbreken.

- Druk op OK als in de display Stop verschijnt.

### DoubleShot

Voor een zeer krachtig, aromatisch kopje koffie kunt u de functie "DoubleShot" kiezen. Hier worden, na de helft van het koffiezetproces, de koffiebonen opnieuw gemalen gebrand.

- Raak de sensortoets aan tijdens de bereiding van een koffiedrank.

### Dubbele hoeveelheid bereiden (sensoretoets)

Twee kopjes tegelijk bereiden:

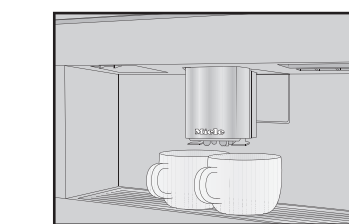

- zet een kopje onder elk van de schenktuitjes van de koffie-uitloop.
- Raak de sensortoets aan tijdens de bereiding van een drank.

### De melkkan gebruiken

De melk in de melkkan wordt niet gekoeld. Zet de kan daarom in de koelkast als u enige tijd geen melk gaat bereiden. Alleen koude melk (< 10 °C) kan goed worden opgeschuimd.

- Vul de melkkan tot max. 2 cm onder de rand met melk.

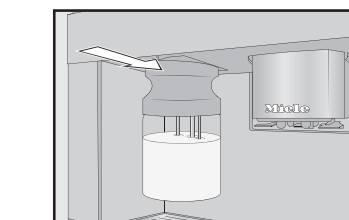

- Schuif de melkkan van voren in de koffiemachine, totdat ze vastklikt.

U kunt nu dranken met melk bereiden.

### Thee bereiden

Het hete water heeft de optimale temperatuur voor de diverse theesoorten.

Als u de sensortoets aanraakt, wordt het menu met de verschillende theesoorten weergegeven.

- Plaats de gevulde theefilter of het theezakje in het kopje.
- Zet het theekopje onder de uitloop.
- Kies de gewenste theesoort en bevestig met OK.

Het hete water stroomt in het kopje.

- Neem de theefilter of het zakje uit het kopje als de thee heeft getrokken.

**Tip:** als u thee bereidt, kunt u met de functie TeaTimer een kookwekker starten (zie gebruiksaanwijzing).

### Functie Koffie- of theekan

U kunt met de functie Koffie- of theekan automatisch meerdere kopjes koffie of thee na elkaar bereiden (maximaal 1 liter). U kunt zo maximaal 8 kopjes bereiden.

### Koffie- of theekan bereiden

Het drankenmenu wordt weergegeven.

- Zet een geschikte kan onder de centrale uitloop.
- Kies de gewenste soort kan:

**Koffiekan:** raak sensortoets aan en kies Koffiekan. Bevestig met OK.

**Theekan:** raak de dranktoets aan en kies Theekan.

- Kies het gewenste aantal kopjes (3 tot 8).
- Volg de aanwijzingen op de display.

### Expert-modus

Met de functie Expert-modus kunt u tijdens de bereiding de hoeveelheid van de drank wijzigen (Instellingen | Expert-modus).

De instelling wordt **niet** opgeslagen en geldt alleen voor de actuele bereiding.

Vanuit de fabriek is de Expert-modus uitgeschakeld.

### Hoeveelheid wijzigen

U kunt de hoeveelheid alleen tijdens de afzonderlijke bereidingsfasen wijzigen.



- Tijdens het bereiden van de drank: verschuif in het navigatiegedeelte de regelaar (de kleine driehoek) naar de gewenste modus.

## Reiniging en onderhoud

Houd u aan de reinigings- en onderhoudsinstructies uit de gebruiksaanwijzing. Reinig de binnenkant van de koffiemachine zorgvuldig en regelmatig.

Aanbevolen reinigingsinterval	Wat moet ik reinigen/onderhouden?
<b>Dagelijks</b> (aan het einde van de dag)	<ul style="list-style-type: none"> <li>Melkkan en deksel</li> <li>Melkventiel</li> <li>Waterreservoir</li> <li>Opvangrooster</li> <li>Opvangschaal en afvalbakje</li> </ul>
<b>1x per week</b> (vaker bij erge verontreiniging)	<ul style="list-style-type: none"> <li>Centrale uitlaat</li> <li>Kopjesrandsensor</li> <li>Binnenkant</li> <li>Filtersysteem</li> <li>Opvangschaal</li> <li>Voorfront toetsel</li> </ul>
<b>1x per maand</b>	<ul style="list-style-type: none"> <li>Bonenreservoir</li> </ul>
<b>indien nodig/nadat een verzoek op de display verschijnt</b>	<ul style="list-style-type: none"> <li>Melkleiding</li> <li>Filtersysteem ontvetten</li> <li>Toestel ontkalken</li> </ul>

### Met de hand reinigen of in de vaatwasser

#### Uitsluitend handmatig:

- Roestvrijstalen afdekking van de koffie-uitloop
- Filtersysteem
- Bonenreservoir en deksel

#### Vaatwasbestendig:

- Opvangschaal, deksel en afvalbakje
- Opvangrooster
- Koffie-uitloop (zonder roestvrijstalen afdekking)
- Melkkan en deksel
- Kopjesrandsensor
- Opvangschaal
- Reservoir
- Waterreservoir