

Upute za uporabu i ugradnju Pećnica



Prije postavljanja, ugradnje i prve uporabe **obvezno** pročitajte ove upute za uporabu i ugradnju. Time ćete zaštititi sebe i izbjeći oštećenja.

Sadržaj

Sigurnosne napomene i upozorenja	6
Vaš doprinos zaštiti okoliša	13
Pregled	14
Upravljački elementi	15
Tipka za uključivanje/isključivanje	16
Senzor blizine.....	16
Senzorske tipke.....	17
Zaslon na dodir	18
Simboli	19
Princip rukovanja	20
Odabir točke izbornika.....	20
Kretanje.....	20
Napuštanje razine izbornika.....	20
Promjena vrijednosti ili postavki.....	20
Promjena postavke u listi za odabir.....	20
Unos bojeva pomoću broјčanika	20
Unos brojeva pomoću numeričke tipkovnice.....	20
Promjena postavke segmentnim klizačem.....	20
Unos slova.....	21
Prikaz kontekstnog izbornika.....	21
Pomicanje unosa	21
Prikaz padajućeg izbornika	21
Prikaz Pomoć	21
Aktivacija MobileStart	21
Oprema	22
Tipaska naljepnica	22
Sadržaj isporuke	22
Isporučeni i dodatni pribor	22
Sigurnosne značajke	27
Površine oplemenjene PerfectClean slojem	27
Pribor prikladan za pirolizu	27
Prva uporaba	28
Miele@home	28
Osnovne postavke.....	29
Prvo zagrijavanje pećnice i ispiranje sustava isparavanja	30
Postavke	32
Pregled postavki	32
Pozivanje izbornika „Postavke“	35
Jezik ▾.....	35
Dnevno vrijeme.....	35
Datum	35
Osvjetljenje.....	36
Početni zaslon.....	36

Zaslon.....	36
Glasnoća.....	36
Jedinice.....	37
Booster	37
Brzo hlađenje	37
Održavanje topline	37
Preporučene temperature	38
Piroliza.....	38
Naknadni rad rashl. ventilat.....	38
Kamera u prostoru za prip.	39
Senzor blizine	39
Sigurnost	39
Prepoznavanje fronte namješt.	40
Miele@home	40
Provođenje Scan & Connect.....	41
Daljinsko upravljanje	41
Aktivacija MobileStart.....	41
SuperVision	42
RemoteUpdate	42
Verzija softvera.....	43
Pravne informacije.....	43
Prodajno mjesto.....	43
Tvorničke postavke.....	43
Sati rada (Ukupno)	43
Alarm i Podsjetnik minuta	44
Uporaba funkcije Alarm	44
Uporaba funkcije Podsjetnik minuta.....	45
Glavni izbornik i podizbornici	46
Savjeti za uštedu energije	48
Upravljanje.....	50
Promjena vrijednosti i postavki za postupak pripreme jela	50
Promjena temperature i temperature jezgre.....	50
Podešavanje vremena pripreme	51
Promjena podešenog vremena pripreme	51
Brisanje podešenog vremena pripreme.....	51
Prekid postupka pripreme	51
Prethodno zagrijavanje prostora za pripremu jela.....	52
Booster.....	52
Prethodno zagrijavanje.....	53
Brzo hlađenje	53
Održavanje topline	54
Crisp function.....	55
Promjena načina rada	55

Sadržaj

Klimatsko pečenje	56
Početak postupka pripreme s Klimatsko pečenje.....	56
Isparavanje preostale vode	58
Automatski programi	60
Kategorije.....	60
Uporaba automatskih programa.....	60
Napomene za primjenu	60
Traženje	61
Posebne primjene	62
Odmrzavanje	62
Sušenje	62
Zagrijavanje posuđa	63
Dizanje tijesta.....	63
Održavanje topline	64
Priprema na niskoj temp.....	64
Ukuhavanje	65
Duboko zamrznuti proizvodi/Gotova jela.....	67
MyMiele	68
Osobni programi	69
Pečenje	72
Savjeti za pečenje.....	72
Napomene o tablicama za pečenje	72
Napomene za načine rada.....	73
Pečenje	74
Savjeti za pečenje.....	74
Napomene o tablicama za pečenje	74
Napomene za načine rada.....	75
Termometar za hranu	76
Priprema jela na roštilju	79
Savjeti za pripremu jela na roštilju	79
Napomene o tablicama za pečenje	79
Napomene za načine rada.....	80
Čišćenje i održavanje	81
Neprikladna sredstva za čišćenje.....	81
Uklanjanje normalnih zaprljanja.....	82
Uklanjanje tvrdokornih zaprljanja (osim FlexiClip teleskopskih vodilica).....	82
Čišćenje prostora za pripremu jela s funkcijom Piroliza.....	83
Uklanjanje kamenca	86
Demontaža vrata	89
Rastavljanje vrata	90
Ugradnja vrata.....	93
Demontaža rešetke za prihvat s teleskopskim vodilicama FlexiClip	93
Preklapanje gornjeg grijača/roštilja prema dolje	94

Što učiniti, ako	95
Servis	101
Kontakt u slučaju smetnji	101
Jamstvo	101
Ugradnja	102
Dimenzije za ugradnju.....	102
Ugradnja u gornji ili donji kuhinjski ormarić.....	102
Bočna strana.....	103
Priklučci i ventilacija	104
Ugradnja pećnice.....	105
Električni priključak.....	106
Tablice za pečenje	107
Miješano tijesto	107
Prhko tijesto	108
Dizano tijesto	109
Tijesto od sira i ulja.....	110
Biskvitno tijesto	110
Tijesto za krafne, lisnato tijesto, tijesto od bjelanjaka	111
Pikantna jela	112
Govedina.....	113
Teletina.....	114
Svinjetina	115
Janjetina, divljač	116
Perad, riba.....	117
Podaci za ispitivačke institute	118
Ispitna jela prema EN 60350-1.....	118
Razred energetske učinkovitosti	119
Informacijski list za kućanske pećnice	119
Tehnički podaci	120
Izjava o sukladnosti	120
Autorska prava i licence za komunikacijski modul	120
Autorska prava i licence.....	121

Sigurnosne napomene i upozorenja

Ova pećnica odgovara propisanim sigurnosnim odredbama. Međutim, nepropisna uporaba može dovesti do ozljeda osoba ili oštećenja stvari.

Pročitajte pažljivo upute za uporabu i ugradnju prije prve uporabe pećnice. U njima se nalaze važne napomene o ugradnji, sigurnosti, uporabi i održavanju uređaja. Time ćete zaštititi sebe i izbjeći oštećenja pećnice.

U skladu s Normom IEC/EN 60335-1, tvrtka Miele izričito navodi da morate u potpunosti pročitati i slijediti poglavlje o postavljanju pećnice kao i sigurnosne napomene i upozorenja.

Tvrtka Miele ne može preuzeti odgovornost za štete uzrokovane nepoštivanjem ovih napomena.

Sačuvajte ove upute za ugradnju i predajte ih eventualnom budućem vlasniku uređaja.

Namjenska uporaba

- ▶ Ova pećnica predviđena je za uporabu u kućanstvima i kućanstvu sličnim okruženjima.
- ▶ Ova pećnica nije namijenjena korištenju na otvorenom.
- ▶ Pećnicu upotrebljavajte isključivo u kućanstvu za pečenje, prženje, roštilj, kuhanje, odmrzavanje, ukuhavanje i sušenje namirnica. Ne dozvoljava se niti jedan drugi način primjene.
- ▶ Osobe koje zbog svog tjelesnog, osjetilnog ili duševnog stanja, ili nedostatka iskustva ili zbog neznanja nisu u stanju sigurno rukovati pećnicom, moraju biti pod nadzorom dok rukuju istom. Takve osobe mogu pećnicu upotrebljavati bez nadzora samo ako im je objašnjeno kako ju sigurno koristiti. Moraju biti u mogućnosti prepoznati i razumjeti opasnosti koje proizlaze iz pogrešnog rukovanja uređajem.
- ▶ Zbog posebnih zahtjeva (koji se odnose na temperaturu, vlagu, kemijsku postojanost, otpornost na trošenje i vibracije) u prostor za pripremu jela su ugrađena posebna rasvjetna tijela. Ova rasvjetna tijela se smiju koristiti samo za predviđenu namjenu. Nisu prikladna za osvjetljenje prostorija. Zamjenu dijelova vrši isključivo Miele ovlaštena stručna osoba ili Miele servis.
- ▶ Ova pećnica sadrži 2 izvora svjetlosti razreda energetske učinkovitosti F.

Djeca u kućanstvu

- ▶ Upotrijebite blokadu uključivanja kako biste spriječili da djeca slučajno uključe pećnicu.
- ▶ Djeca mlađa od 8 godina ne smiju biti u blizini pećnice, osim kad su pod stalnim nadzorom.
- ▶ Djeca starija od 8 godina smiju koristiti pećnicu bez nadzora samo ako im je objašnjeno kako sigurno koristiti pećnicu. Djeca moraju biti u mogućnosti prepoznati i razumjeti opasnosti koje proizlaze iz pogrešnog rukovanja uređajem.
- ▶ Djeca ne smiju čistiti ni održavati pećnicu bez nadzora.
- ▶ Nadgledajte djecu koja se zadržavaju u blizini pećnice. Nikada ne možete dozvoliti da se djeca igraju pećnicom.
- ▶ Opasnost od gušenja gutanjem materijala za pakiranje. Igrajući se s ambalažom (primjerice folijom) djeca se u istu mogu zamotati ili ju navući preko glave i ugušiti se. Držite ambalažu izvan dosega djece.
- ▶ Opasnost od ozljede o vruće površine. Dječja koža je osjetljivija na visoke temperature nego koža odraslih. Pećnica se zagrijava na staklenim vratima, upravljačkoj ploči i na otvorima iz kojih izlazi zrak iz prostora za pripremu jela. Zato spriječite da djeca dodiruju pećnicu tijekom rada.
- ▶ Opasnost od ozljede o vruće površine. Dječja koža je osjetljivija na visoke temperature nego koža odraslih. Tijekom čišćenja pirolizom pećnica se zagrijava jače nekog tijekom normalnog rada. Stoga spriječite djecu od dodirivanja pećnice tijekom čišćenja pirolizom.
- ▶ Opasnost od ozljeda dok su vrata otvorena. Vrata se mogu opteretiti do maks. 15 kg. Djeca se mogu ozlijediti otvorenim vratima. Ne dozvoljavajte djeci sjedanje ili vješanje o otvorena vrata.
- ▶ Kada dodirnete senzorsku tipku , vrata se automatski u potpunosti otvaraju. Vrata pritom mogu primjerice udariti djecu ili životinje. Ukoliko vrata otvarate daljinskim upravljanjem pomoću govornog asistententa, oglašava se signal na pećnici, ako su zvučni signali uključeni. Prilikom otvaranja pazite da se u prostoru otvaranja vrata ne nalaze osobe ili predmeti. Zvučne signale svakako ostavite uključene.

Tehnička sigurnost

- ▶ Nepravilno instaliranje, održavanje ili popravci mogu uzrokovati ozbiljne opasnosti za korisnika. Instaliranje, održavanje ili popravke smije izvršiti samo ovlaštenu Miele servis.

Sigurnosne napomene i upozorenja

- ▶ Oštećena pećnica može ugroziti Vašu sigurnost. Provjerite ima li pećnica vidljiva oštećenja. Nikada nemojte upotrebljavati oštećenu pećnicu.
- ▶ Mogući je povremeni ili trajni pogon na samodostatnom ili ne mrežno sinkroniziranom sustavu napajanja energijom (poput primjerice pojedinačne mreže, back up sustavi). Pretpostavka za takav pogon da je sustav napajanja energijom u skladu sa zahtjevima EN 50160 ili sličnim. Zaštite predviđene za kućnu instalaciju i za ovaj Miele proizvod u svojoj funkciji i načinu rada moraju biti sigurne i u pojedinačnom pogonu ili pogonu koji nije mrežno sinkroniziran ili se moraju zamijeniti istovjetnim mjerama u instalaciji. Kako je primjerice opisano u aktualnoj objavi VDE-AR-E 2510-2.
- ▶ Električna sigurnost pećnice može se zajamčiti samo ako je priključena na propisno instaliranu instalaciju sa zaštitnim vodičem. Ovaj temeljni sigurnosni uvjet mora biti ispunjen. U slučaju sumnje prepustite provjeru električne instalacije ovlaštenom električaru.
- ▶ Obavezno usporedite priključne podatke (frekvenciju i napon) s tipske naljepnice pećnice s onima električne mreže jer se podaci moraju obavezno poklapati kako ne bi došlo do oštećenja pećnice. Prije priključivanja usporedite podatke. U slučaju sumnje obratite se stručno osposobljenom električaru.
- ▶ Višestruke utičnice ili produžni kabel ne jamče potrebnu sigurnost. Ne priključujte pećnicu na taj način na električnu mrežu.
- ▶ Pećnicu upotrebljavajte samo ako je ugrađena, kako bi se mogao osigurati siguran rad.
- ▶ Ova pećnica ne smije se koristiti na pokretnim mjestima (npr. na brodovima).
- ▶ Opasnost od ozljeda uzrokovanih strujnim udarom. Dodirivanjem dijelova pod naponom i preinakama na električnim ili mehaničkim dijelovima izlažete se opasnosti i možete uzrokovati smetnje u radu pećnice. Nikada ne otvarajte kućište pećnice.
- ▶ Pravo na jamstvo gubite kada pećnicu popravljaju osobe neovlaštene od strane tvrtke Miele.
- ▶ Samo uporabom originalnih zamjenskih dijelova tvrtke Miele može jamčiti ispunjavanje sigurnosnih zahtjeva. Neispravni dijelovi zamjenjuju se isključivo originalnim rezervnim dijelovima.
- ▶ Za pećnice koje su isporučene bez priključnog kabela, stručno osposobljena osoba ovlaštena od tvrtke Miele mora instalirati specijalni priključni kabel (pogledajte poglavlje „Ugradnja”, odlomak „Električni priključak”).

Sigurnosne napomene i upozorenja

▶ Kada je priključni kabel oštećen, stručno osposobljena osoba ovlaštena od tvrtke Miele mora isti zamijeniti specijalnim priključnim kablom (pogledajte poglavlje „Ugradnja”, odlomak „Električni priključak”).

▶ Kod ugradnje, održavanja i popravaka, pećnica se mora potpuno isključiti iz električne mreže. U prethodno spomenuto se uvjerite na sljedeći način:

- isključite osigurače u električnoj instalaciji ili
- potpuno odvrnite rastalne osigurače u električnoj instalaciji ili
- izvucite utikač (ako je dostupan) iz utičnice. Pri tome nemojte povlačiti žicu već utikač.

▶ Za besprijekoran rad pećnica treba adekvatan dovod zraka za hlađenje. Pazite da ništa ne remeti dovod zraka za hlađenje (primjerice ugradnja letvica za zaštitu od topline u ugradbeni ormarić). Pored navedenog, potreban zrak za hlađenje ne smije biti prekomjerno zagrijan kroz druge izvore topline (primjerice peći na kruta goriva).

▶ Kada je pećnica ugrađena iza prednje strane namještaja (npr. vrata), ta vrata ne zatvarajte tijekom korištenja pećnice. Iza zatvorenih vrata namještaja sakuplja se toplina i vlaga. Time se može oštetiti pećnica, ormarić i pod. Vrata ormarića zatvorite tek kad se pećnica potpuno ohladi.

Pravilna uporaba

▶ Opasnost od ozljede o vruće površine. Pećnica se zagrijava tijekom rada. Možete se opeći o grijače, prostor za pripremu jela, pribor i namirnice.

Za umetanje ili vađenje vrućih jela ili za vrijeme bilo kakvih postupaka u vrućem prostoru za pripremu jela, navucite kuhinjske rukavice.

▶ Vrata pećnice ostavite zatvorenima ako iz namirnica u prostoru za pripremu jela nastaje dim kako biste prigušili eventualno nastale plamenove. Prekinite postupak tako što ćete isključiti pećnicu i izvucite utikač. Otvorite vrata tek kad dim nestane.



▶ Predmeti se u blizini uključene pećnice zbog visokih temperatura mogu zapaliti. Pećnicu nikada ne upotrebljavajte za grijanje prostorije.

▶ Ulja i masti mogu se zapaliti od pregrijavanja. Kada radite s uljima i mastima pećnicu ni u jednom trenutku ne ostavljajte bez nadzora. Vatru uzrokovanu uljem i mastima ne gasite vodom. Isključite pećnicu i plamen ugase tako što ćete vrata uređaja ostaviti zatvorena.

Sigurnosne napomene i upozorenja

▶ Kada namirnice pripremate na roštilju, predugo vrijeme pripreme može dovesti do isušivanja i eventualno do samozapaljenja namirnica. Pridržavajte se preporučenog vremena za pripremu na roštilju.

▶ Neke se namirnice brzo isušuju i mogu se same zapaliti na visokim temperaturama pripreme na roštilju.

Načine rada pripreme na roštilju nikada ne koristite za zapeći peciva ili kruh te za sušenje cvijeća ili začinskog bilja. Koristite načine rada Vrući zrak plus  ili Gornji i donji grijač .



▶ Ako kod pripreme namirnica koristite alkoholna pića, imajte u vidu da alkohol isparava na visokim temperaturama. Ova para se može zapaliti na vrućim grijačima.

▶ Kod iskorištavanja preostale topline za održavanje namirnica toplima zbog visoke vlage i kondenzirane vode u pećnici može nastati korozija. Također se mogu oštetiti upravljačka ploča uređaja, kuhinjska radna ploča ili ugradbeni ormarić. Ostavite pećnicu uključenom i podesite najnižu temperaturu u odabranom načinu rada. Ventilator tada automatski ostaje uključen.

▶ Namirnice koje se održavaju toplima ili se čuvaju u prostoru za pripremu jela mogu se isušiti, a vlaga koju ispuštaju može uzrokovati koroziju u pećnici. Stoga poklopite namirnice.

▶ Emajl na dnu prostora za pripremu jela može zbog nastale toplinske brane puknuti ili se rasprsnuti.

Dno prostora za pripremu jela nikada ne pokrivajte primjerice aluminijskom folijom ili papirom za pečenje.

Ako dno prostora za pripremu jela prilikom pripreme želite koristiti za odlaganje ili za zagrijavanje posuđa, u tu svrhu koristite isključivo načine rada Vrući zrak plus  ili Eco -Vrući zrak  bez funkcije Booster.

▶ Dno prostora za pripremu jela se može oštetiti pomicanjem predmeta natrag i naprijed. Kada postavljate posude, tavice ili posuđe na dno prostora za pripremu, navedeno nemojte pomicati naprijed i nazad.

▶ Opasnost od ozljede uslijed vodene pare. Ako se ne vruću površinu prolije hladna tekućina nastaje para koja može prouzročiti ozbiljne opekotine. Osim toga se vruće emajlirane površine mogu oštetiti naglom promjenom temperature. Na vruću emajliranu površinu nemojte izravno polijevati hladnu tekućinu.

▶ Opasnost od ozljede uslijed vodene pare. Kod postupaka pripreme jela s regulacijom vlažnosti i tijekom isparavanja preostale vode nastaje vodena para koja može prouzročiti ozbiljne opekotine. Tijekom dodavanja pare ili isparavanje preostale vode ne otvarajte vrata.

Sigurnosne napomene i upozorenja

▶ Važno je da je temperatura u namirnici ravnomjerno raspoređena i dovoljno visoka. Miješanjem ili okretanjem namirnica će se ravnomjerno zagrijati.

▶ Plastično posuđe koje nije namijenjeno uporabi u pećnici rastopiti će se pri visokim temperaturama te može oštetiti pećnicu ili se može zapaliti.

Upotrebljavajte isključivo plastično posuđe prikladno za uporabu u pećnici. Pročitajte upute proizvođača posuđa.

▶ U zatvorenim se limenkama prilikom ukuhavanja ili zagrijavanja stvara previsoki tlak zbog čega mogu prsnuti. Ne ukuhavajte i ne zagrijavajte visoke posude i limenke.

▶ Opasnost od ozljeda otvorenim vratima. O otvorena vrata se može te udariti ili spotaknuti. Vrata ne ostavljajte otvorenima bez potrebe.

▶ Vrata se mogu opteretiti do maksimalno 15 kg. Ne naslanjajte se i ne sjedajte na otvorena vrata i ne stavljajte na njih teške predmete. Pazite da se ništa ne zaglavi između vrata i prostora za pripremu jela. Pećnica se može oštetiti.

Za površine od plemenitog čelika vrijedi sljedeće:

▶ Plemenita površina oštetiti će se ljepljivim sredstvom i izgubiti svoja svojstva kao zaštita od prljavštine. Na površinu od plemenitog čelika ne lijepite poruke, ljepljivu traku ili bilo kakva druga ljepljiva sredstva.

▶ Magneti mogu ostaviti tragove. Nemojte koristiti metalne površine kao površinu za stavljanje magneta.

Čišćenje i održavanje

▶ Opasnost od ozljeda uzrokovanih strujnim udarom. Para parnog čistača može doprijeti do dijelova pod naponom i uzrokovati kratki spoj. Za čišćenje nemojte nikada upotrebljavati parni čistač.

▶ Gruba zaprljanja u prostoru za pripremu jela mogu uzrokovati stvaranje gustog dima. Prije no što započnete čišćenje pirolizom, iz prostora za pripremu jela uklonite gruba zaprljanja.

▶ Opasnost od ozljede štetnom parom. Tijekom čišćenja pirolizom mogu se oslobađati pare koje mogu dovesti do iritacije sluznice. Ne zadržavajte se duže vrijeme u kuhinji tijekom čišćenja pirolizom te spriječite ulazak djece i kućnih ljubimaca u kuhinju. Pobrinite se za dovoljno prozračivanje kuhinje tijekom čišćenja pirolizom. Pazite da mirisi ne dospiju u druge prostorije.

Sigurnosne napomene i upozorenja

- ▶ Vodicice za prihvat možete skinuti (pogledajte poglavlje „Čišćenje i održavanje“, odlomak „Skidanje vodilica za prihvat s FlexiClip teleskopskim vodilicama“). Vodicice za prihvat ponovo pravilno postavite.
- ▶ Ogrebotine mogu oštetiti stakla na vratima uređaja. Za čišćenje stakla vrata nemojte upotrebljavati abrazivna sredstva, grube spužve ili četke ni oštre metalne strugalice.
- ▶ U toplim i vlažnim uvjetima postoji veća vjerojatnost od infestacije štetočinama (primjerice žohara). Održavajte svoju pećnicu i okruženje uvijek čistima.
Štete prouzrokovane štetočinama nisu pokrivena jamstvom.

Pribor

- ▶ Upotrebljavajte isključivo Miele originalni pribor. Nadograde li se ili ugrade drugi dijelovi, gube se prava koja proizlaze iz garancije, jamstva i/ili odgovornosti za proizvod.
- ▶ Miele Vam jamči isporuku rezervnih dijelova bitnih za funkcioniranje uređaja minimalno 10 godina, a maksimalno 15 godina od dana prestanka proizvodnje Vaše pećnice.
- ▶ Miele Gourmet pekač HUB 5000/HUB 5001 (ukoliko dostupan) ne smije se umetati na razinu 1. Oštetit će se dno prostora za pripremu jela. Zbog premalog razmaka nastaje toplinska brana pa emajl može puknuti ili se rasprsnuti. Miele pekač također nikada nemojte postavljati na gornju prečku razine 1, jer isti tako nije osiguran od izvlačenja. Općenito koristite razinu 2.
- ▶ Koristite samo priloženi Miele termometar za hranu. Ako je termometar u kvaru, morate ga zamijeniti samo novim originalnim Miele termometrom za hranu.
- ▶ Plastika termometra za hranu može se otopiti na visokim temperaturama. Termometar nemojte upotrebljavati kod načina rada pripreme na roštilju. Termometar za hranu nemojte čuvati u prostoru za pripremu jela.
- ▶ Visoke temperature tijekom čišćenja pirolizom neće oštetiti pribor koji je prikladan za pirolizu. Iz prostora za pripremu jela izvadite sav pribor koji nije prikladan za čišćenje pirolizom. To vrijedi i za dodatni pribor koji nije namijenjen pirolitičkom čišćenju (pogledajte poglavlje „Čišćenje i održavanje“).

Zbrinjavanje ambalaže

Ambalaža služi za rukovanje i štiti uređaj od oštećenja tijekom transporta. Ambalažni materijal odabran je imajući u vidu utjecaj na okoliš i mogućnost zbrinjavanja te se načelno može reciklirati.

Recikliranjem ambalažnog materijala štede se sirovine. Koristite odgovarajuća mjesta za prikupljanje ambalaže, ovisno o vrsti materijala ambalaže koju predajete na zbrinjavanje. Bilo koje Miele prodajno mjesto od Vas će preuzeti transportnu ambalažu.

Zbrinjavanje dotrajalog uređaja

Električni i elektronički uređaji sadrže brojne korisne materijale. Sadrže i određene tvari, mješavine i dijelove, koji su neophodni za njihovo funkcioniranje i sigurno korištenje istima. S obzirom da mogu sadržavati opasne tvari, ako se navedeni materijali odlažu u otpad iz kućanstva ili se zbrinjavaju na drugi nepropisani način, mogu naškoditi zdravlju ljudi i okolišu. Stoga je važno poštovati zakonsku obvezu odvojenog sakupljanja električnog i elektroničkog otpada. Dotrajali električni i elektronički uređaj ne smijete bacati u otpad iz kućanstva, već ste isti obvezni odvojiti od miješanog komunalnog otpada i od ostalih vrsta otpada.

Umjesto odlaganja dotrajalih električnih i elektroničkih uređaja u otpad iz kućanstva, navedene uređaje predajte na zbrinjavanje u službene sabirne centre za prihvati i daljnju obradu dotrajalih električnih i elektroničkih uređaja u Vašem gradu, ili u prodajno mjesto na kojem ste kupili navedeni uređaj ili u jedno od drugih prodajnih mjesta društva Miele.

Ako se na dotrajalom električnom ili elektroničkom uređaju nalaze osobni po-

daci, preporučamo, radi Vaše sigurnosti, iste izbrisati u cijelosti prije predaje navedenih uređaja na zbrinjavanje. Ako osobne podatke ostavite na navedenim uređajima, to činite na vlastitu odgovornost.

Dotrajale električne i elektroničke uređaje obvezni ste predati na zbrinjavanje u cijelosti i u stanju iz kojeg je vidljivo da navedeni uređaji nisu prethodno rastavljeni radi vađenja zasebnih komponenti ili dijelova.

Molimo pobrinite se da Vaši dotrajali električni i elektronički uređaji do predaje na zbrinjavanje bude izvan dohvata djece.

Ovisno o konkretnom uređaju, dotrajale električne i elektroničke uređaje moguće je reciklirati. Navedeni uređaji mogu sadržavati dijelove koji se mogu iskoristiti za popravak drugih proizvoda. Na taj način, štede se sirovine i omogućava se razumno iskorištavanje prirodnih resursa.



Ova oznaka, koja se sastoji od prekriženog spremnika za sakupljanje otpada s kotačima, ima značenje odvojenog sakupljanja električnog i elektroničkog otpada. Ako se takva oznaka nalazi na Vašem uređaju, takav uređaj ne smijete odlagati u kantu za smeće u Vašem kućanstvu u koju odlažete miješani komunalni otpad, već ste uređaj obvezni zbrinuti sukladno ovdje navedenim uputama i primjenjivim propisima za zbrinjavanje električnih i elektroničkih uređaja.





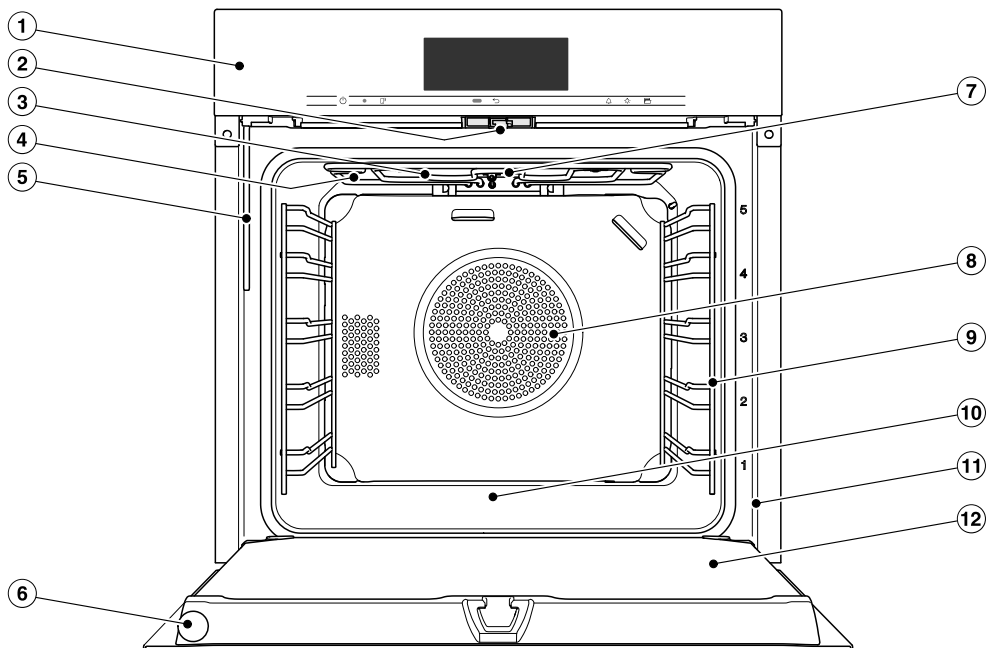

Pregled

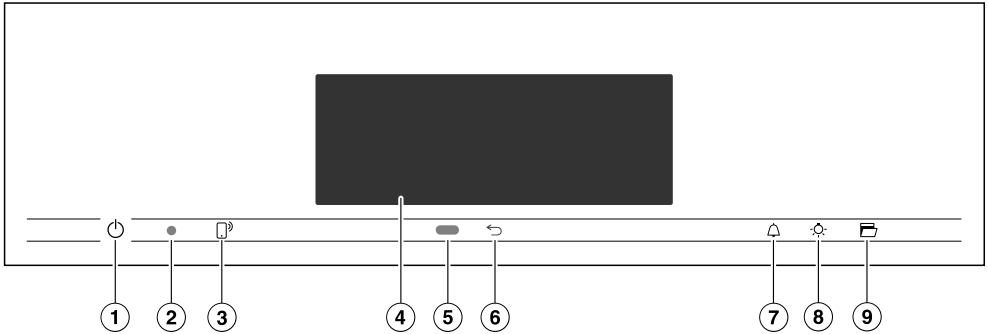
Pećnica



- ① Upravljački elementi
- ② Zaključavanje vrata
- ③ Gornji grijač/roštilj s antenom za bežični termometar za hranu
- ④ Otvori za dovod pare
- ⑤ Usisna cijev za punjenje sustava za isparavanje
- ⑥ Bežični termometar za hranu
- ⑦ Kamera
- ⑧ Usisni otvor za ventilator s prstenastim grijačem iza
- ⑨ Vodilice za prihvat s 5 razina
- ⑩ Dno prostora za pripremu jela s ispod položenim donjim grijačem
- ⑪ Prednji okvir s tipskom naljepnicom
- ⑫ Vrata



- ① Tipka za uključivanje i isključivanje  u udubljenju
Za uključivanje i isključivanje pećnice
- ② Optičko sučelje
(samo za Miele servis)
- ③ Senzorska tipka 
Za upravljanje pećnicom putem
Vašeg mobilnog krajnjeg uređaja
- ④ Zaslon na dodir
Za prikaz informacija i za upravljanje
- ⑤ Senzor blizine
Za uključivanje osvjetljenja prostora
za pripremu jela i zaslona te za poniš-
tavanje zvučnih signala prilikom prib-
ližavanja
- ⑥ Senzorska tipka 
Za postepeno vraćanje na prethodne
postavke
- ⑦ Senzorska tipka 
Za podešavanje podsjetnika minuta
ili alarma
- ⑧ Senzorska tipka 
Za uključivanje i isključivanje osvjetl-
jenja prostora za pripremu jela
- ⑨ Senzorska tipka 
Za otvaranje vrata

Upravljački elementi

Tipka za uključivanje/isključivanje

Tipka za uključivanje/isključivanje  je ulegnuta i reagira na kontakt prstom.

Ovom tipkom uključujete i isključujete pećnicu.

Senzor blizine





Senzor blizine nalazi se ispod zaslona na dodir uz senzorsku tipku . Senzor blizine prepoznaje kada se približavate zaslonu primjerice s rukom ili tijelom.

Kad ste aktivirali odgovarajuću postavku, možete uključiti osvjetljenje prostora za pripremu jela, pećnicu ili poništiti zvučne signale (pogledajte poglavlje „Postavke“, odlomak „Senzor blizine“).

Senzorske tipke

Senzorske tipke reagiraju na dodir prsta. Svaki dodir potvrđuje se zvučnim signalom. Zvuk tipki možete isključiti na način da odaberete postavku Glasnoća | Ton tipki | Isključeno.

Ukoliko želite da senzorske tipke reagiraju i kada je pećnica isključena, odaberite postavku Zaslon | QuickTouch | Ukjučeno.

Senzorska tipka	Funkcija
	Ako pećnicom želite upravljati pomoću svog mobilnog krajnjeg uređaja, morate raspolagati s Miele@home sustavom, uključiti postavku Daljinsko upravljanje te dodirnuti navedenu senzorsku tipku. Potom navedena senzorska tipka svijetli te je na raspolaganju funkcija MobileStart. Sve dok navedena senzorska tipka svijetli, pećnicom možete upravljati pomoću svog mobilnog krajnjeg uređaja (pogledajte poglavlje „Postavke“, odlomak „Miele@home“).
	Ovisno o izborniku u kojem se nalazite vratite ćete se u prethodni izbornik ili u glavni izbornik.
	Kada se na zaslonu prikaže izbornik ili se odvija postupak pripreme jela, senzorskom tipkom u svakom trenutku možete podesiti podsjetnik minuta (primjerice za kuhanje jaja) ili alarm (točno vrijeme) (pogledajte poglavlje „Alarm i Podsjetnik minuta“).
	Odabirom ove senzorske tipke možete uključiti i isključiti osvjetljenje prostora za pripremu jela. Ovisno o odabranoj postavci osvjetljenje prostora za pripremu jela se gasi za 15 sekundi ili ostaje stalno uključeno ili isključeno.
	Pomoću ove senzorske tipke vrata se automatski otvaraju. Kako biste ih zatvorili, vrata pritisnite rukom ili hvataljkama za posuđe o prednji okvir, dok ne uskoče.

Upravljački elementi

Zaslon na dodir

Osjetljivu površinu zaslona na dodir mogu oštetiti šiljasti ili oštri predmeti, kao primjerice kemijske olovke.

Zaslon na dodir dodirujte samo prstima.

Pazite da voda ne dospije iza zaslona na dodir.

Zaslon na dodir podijeljen je u nekoliko polja.

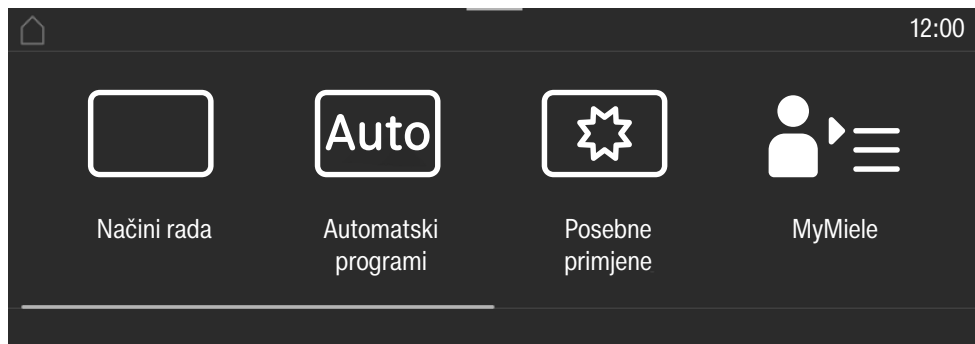

U **zaglavlju** lijevo se pojavljuje traka izbornika. Pojedine točke izbornika međusobno su odvojene okomitom linijom. Kad se traka izbornika zbog nedovoljnog mjesta ne može u cijelosti prikazati tada se naslovne točke izbornika prikazuju pomoću ... I.

Kada dodirnete naziv izbornika u prvom retku, prikaz se mijenja u pojedini izbornik. Za povratak na početni zaslon dodirnite .

Desno u prvom retku je prikazano vrijeme. Točno vrijeme možete podesiti dodirom. Ujedno se mogu pojaviti dodatni simboli, poput SuperVision .









Na gornjem rubu zaglavlja nalazi se narančasta linija, kojom prema dolje možete izvući padajući izbornik. Time tijekom postupka pripreme jela možete uključivati i isključivati postavke.

U **sredini** ćete pronaći aktualni izbornik s točkama izbornika. Dodirom na zaslon listate udesno ili ulijevo. Dodirom točke u izborniku odbirete željenu funkciju (vidi poglavlje „Princip rukovanja”).

U **podnožju** pojavljuju se ovisno o izborniku različita polja za upravljanje, poput primjerice Tajmer, Pohraniti ili OK.

Simboli

Na zaslonu se mogu prikazati sljedeći simboli:

Simbol	Značenje
	Ovaj simbol označava dodatne informacije i napomene vezane uz upravljanje. Ove prozorčice s informacijama potvrdite s <i>OK</i> .
	Napomena o postojanju prethodne točke izbornika koja se zbog nedovoljnog prostora više ne može prikazati.
	Alarm
	Podsjetnik minuta
	Postavke kao što su svjetlina zaslona ili glasnoća, prikazane su na segmentnom klizaču.
	Uključena je blokada uključivanja ili blokada tipki (pogledajte poglavlje „Postavke“, odlomak „Sigurnost“). Upravljanje je blokirano.
	Temperatura jezgre kod upotrebe termometra za mjerenje temperature hrane
	Daljinsko upravljanje (prikazuje se samo ako imate sustav Miele@home i ako ste odabrali postavke Daljinsko upravljanje Uključeno)
	SuperVision (prikazuje se samo ako imate sustav Miele@home i ako ste odabrali SuperVision SuperVision prikaz Uključeno)

Princip rukovanja

Pećnicom upravljate putem zaslona na dodir, na način da dodirnete željenu točku izbornika.

Svaki dodir mogućeg izbora obojati će odgovarajući znak (riječ i/ili simbol) **na-
rančasto**.

Polja za potvrdu nekog koraka upravljanja nalaze se na **zelenoj** podlozi (primjerice *OK*).

Odabir točke izbornika

- Dodirnite željeno polje ili željenu vrijednost na zaslonu na dodir.



Kretanje

Možete se kretati ulijevo ili udesno.

- Povucite prstom po zaslonu. Položite prst na zaslon na dodir i prst pomičete u željenom smjeru.

Linija u donjem dijelu pokazuje Vam položaj u trenutnom izborniku.

Napuštanje razine izbornika

- Dodirnite senzorsku tipku  ili na traci izbornika dodirnite simbol ... I.
- Za povratak na početni zaslon dodirnite simbol .

Ne pohranjuju se unosi koje niste potvrdili s *OK*.

Promjena vrijednosti ili postavki

Promjena postavke u listi za odabir

Aktualna postavka je označena na-
rančasto.

- Dodirnite željenu postavku.

Postavka je pohranjena. Vraćate se u prethodni izbornik.

Unos bojeva pomoću brojčanika

- Pomičite po brojčaniku prema gore ili dolje dok željena vrijednost nije u sredini.
- Potvrdite s *OK*.

Pohranjen je promijenjen broj.

Unos brojeva pomoću numeričke tipkovnice

- Dodirnite vrijednost koja se nalazi na sredini brojčanika.

Prikazuje se polje s brojkama.

- Pritisnite željene brojeve.

Čim ste unijeli važeću vrijednost, *OK* postaje zelen.

Strelicom možete brisati posljednji uneseni znak.

- Potvrdite s *OK*.

Pohranjen je promijenjen broj.

Promjena postavke segmentnim klizačem

Neke su postavke prikazane segmentnim klizačem . Kada su svi segmenti ispunjeni, odabrana je maksimalna vrijednost.

Ako nije ispunjen niti jedan segment ili je ispunjen samo jedan, odabrana je minimalna vrijednost ili je postavka isključena (primjerice zvučni signali).

- Kako biste promijenili postavku, dodirnite odgovarajući segment na segmentnoj traci.
- Za uključivanje ili isključivanje postavke odaberite *Uključen* ili *Isključeno*.
- Odabir potvrdite s *OK*.

Postavka je pohranjena. Vraćate se u prethodni izbornik.

Unos slova

Slova unosite pomoću tipkovnice na zaslону. Odaberite kratke, jasne nazive.

- Dodirnite željena slova ili znakove.

Savjet: Znakom  duže nazive programa možete prebaciti u drugi red.

- Dodirnite Pohraniti.

Naziv se pohranjuje.

Prikaz kontekstnog izbornika

U nekim izbornicima možete prikazati kontekstni izbornik, primjerice kako biste preimenovali vlastite programe ili pomaknuli unose pod MyMiele.

- Dodirnite primjerice osobni program toliko dugo dok se ne otvori kontekstni izbornik.
- Za zatvaranje kontekstnog izbornika dodirnite zaslon na dodir van prozora izbornika.

Pomicanje unosa

Pod MyMiele možete promijeniti redoslijed vlastitih programa ili unosa.

- Dodirnite primjerice jedan osobni program toliko dugo dok se ne prikaže kontekstni izbornik.
- Odaberite Pomicanje.
- Držite prst na označenom polju i povucite ga na željeno mjesto.

Prikaz padajućeg izbornika

Tijekom postupka pripreme jela možete uključivati i isključivati postavke poput Booster ili Prethodno zagrijavanje kao i WLAN funkciju .

- Povucite padajući izbornik na narančastoj crti ispod zaglavlja prema dolje.
- Odaberite postavku koju želite promijeniti. Aktivne postavke su označene narančasto. Ne aktivne postavke su ovisno o odabranoj shemi boja označene crno ili bijelo (pogledajte poglavlje „Postavke“, odlomak „Zaslon“).
- Kako biste zatvorili padajući izbornik ponovo ga gurnite prema gore ili dodirnite zaslon na dodir izvan prozora izbornika.

Prikaz Pomoć

Za odabrane funkcije postoji kontekstualna pomoć. U donjem se retku pojavljuje Pomoć.

- Kako bi se napomene prikazale sa slikama i tekstom dodirnite Pomoć.
- Dodirnite Zatvoriti, kako biste se vratili u prethodni izbornik.

Aktivacija MobileStart

- Za aktivaciju MobileStart funkcije odaberite senzorsku tipku .

Senzorska tipka  svijetli. Pećnicom možete daljinski upravljati pomoću Miele aplikacije.

Izravno upravljanje na pećnici ima prednost pred daljinskim upravljanjem putem aplikacije. MobileStart možete upotrebljavati sve dok svijetli senzorska tipka .

Oprema

Na zadnjoj stranici naći ćete modele koji su opisani u ovim uputama za uporabu i montažu.

Tipska naljepnica

Tipsku naljepnicu možete vidjeti na okviru prednje strane uređaja, kad su vrata otvorena.

Tu se nalazi oznaka modela, tvornički broj i priključni podaci (mrežni napon/frekvencija/maksimalna priključna vrijednost).

Pripremite ove podatke kada imate pitanja ili probleme, kako bi Vam Miele ciljano mogao pomoći.

Sadržaj isporuke

- Upute za uporabu i ugradnju za upravljanje funkcijama pećnice
- Kuharica s receptima za automatske programe i druge načine rada
- Termometar za hranu
- Otvarač
- vijci za pričvršćenje Vaše pećnice u ugradbeni ormarić
- Tablete za uklanjanje kamenca i plastično crijevo s vakuumskim držačem za uklanjanje kamenca sa sustava za paru
- različiti pribor

Isporučeni i dodatni pribor

Oprema ovisi o modelu.

Vaša pećnica načelno ima vodilice za prihvat, univerzalni lim i rešetku za pečenje (kratko: rešetku).

Ovisno o modelu Vaša je pećnica osim toga opremljena i dodatnim priborom, koji se ovdje navodi.

Sav navedeni pribor kao i sredstva za čišćenje i održavanje, usklađeni su s Miele pećnicom.

Možete ga naručiti putem Miele internet trgovine, u Miele servisu i kod Vašeg Miele prodavača.

Kod naručivanja navedite oznaku modela Vaše pećnice i oznaku željenog pribora.

Vodilice za prihvat

U prostoru za pripremu jela s desne i lijeve strane nalaze se vodilice za prihvat s razinama  za umetanje pribora.

Oznaku razina možete očitati na prednjem okviru.

Svaka razina sastoji se od 2 prečke položene jedna iznad druge.

Pribor (primjerice rešetka) se umeće između prečki.

FlexiClip teleskopske vodilice (ako postoje) postavljate na donju prečku.

Vodilice za prihvat možete skinuti (pogledajte poglavlje „Čišćenje i održavanje“, odlomak „Skidanje vodilica za prihvat s FlexiClip teleskopskim vodilicama“).

Lim za pečenje, univerzalni lim i rešetka sa sustavom zaštite od izvlačenja

Lim za pečenje HBB 71:

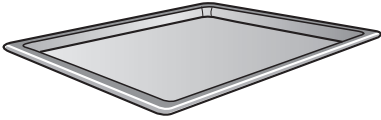

Univerzalni lim HUBB 71:

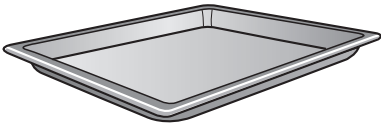

Rešetka HBBR 72:

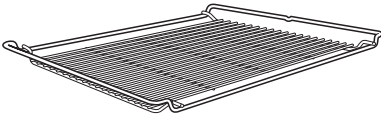

Pribor uvijek umećite u vodilicu za prihvat između prečki neke od razina.

Rešetku umetnite uvijek s površinom za odlaganje prema dolje.

Na kraćim stranama ovog pribora nalazi se središnje postavljena zaštita od izvlačenja. Ona sprječava da pribor isklizne iz vodilica za prihvat, kada isti želite samo djelomice izvući.



Kada koristite univerzalni lim s položenom rešetkom, univerzalni se lim umeće između prečki te razine, a rešetka automatski iznad.

FlexiClip teleskopske vodilice HFC 72

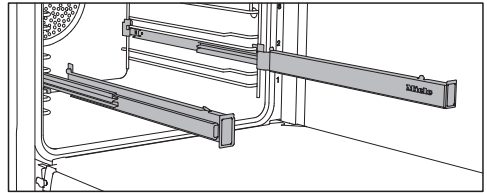

FlexiClip teleskopske vodilice možete koristiti na razinama 1–4.

Prvo do kraja uvucite FlexiClip teleskopske vodilice u prostor za pripremu prije nego što umetnete pribor na njih. Pribor je tada automatski osiguran između kukica sprijeda i straga te ne može iskliznuti.

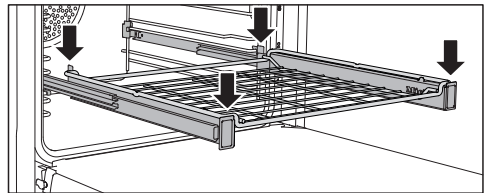
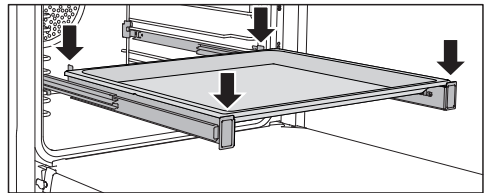

Nosivost FlexiClip teleskopskih vodilica iznosi maksimalno 15 kg.

Oprema

Ugradnja i vađenje FlexiClip teleskopskih vodilica

⚠ Opasnost od ozljede o vruće površine.
Pečnica se zagrijava tijekom rada.
Možete se opeći o grijače, prostor za pripremu jela i pribor.

Ostavite prvo grijače, prostor za pripremu jela i pribor da se ohlade prije nego što FlexiClip teleskopske vodilice umetnete ili izvadite.

FlexiClip teleskopske vodilice umeću se između prečki neke razine.

Teleskopska vodilica FlexiClip ugrađuje se s natpisom Miele desno.

Ne razvlačite FlexiClip teleskopske vodilice prilikom ugradnje ili vađenja.

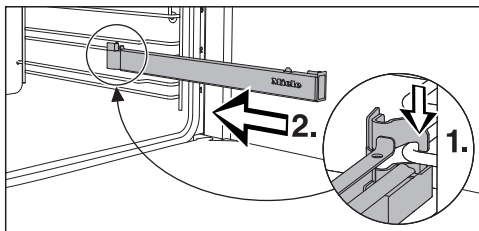

- Teleskopsku vodilicu FlexiClip postavite naprijed na donju prečku razine (1.) i gurnite ju duž prečke u prostor za pripremu jela (2.).

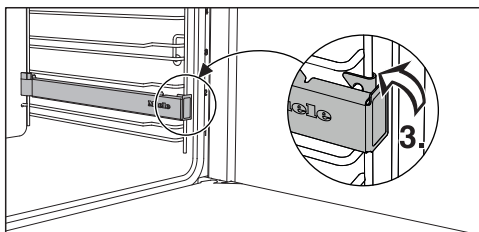

- Postavite FlexiClip teleskopsku vodilicu tako da se uglavi na donjoj prečki razine (3.).

Ako su FlexiClip teleskopske vodilice nakon ugradnje blokirane, izvucite ih jednim snažnim pokretom.

Postupite na sljedeći način kako biste izvadili FlexiClip teleskopske vodilice:

- Gurnite FlexiClip teleskopsku vodilicu do kraja.

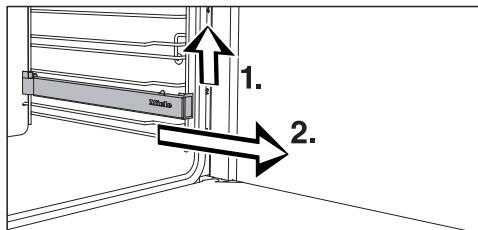

- Podignite FlexiClip teleskopsku vodilicu srijeda (1.) i povucite ju prema van duž prečke razine na kojoj je položena (2.).

Okrugli kalupi za pečenje



Okrugli kalup HBF 27-1 bez perforacija

prikladan je i za pripremu pizze, plosnatih kolača od dizanog ili miješanog tijesta, slatkih i ukusnih pita, zapečenih deserta, pogača ili za pripremu duboko zamrznutih kolača ili pizze.

Perforirani okrugli kalup za pečenje u AirFry HBFP 27-1 ima jednake mogućnosti uporabe kao i perforirani **Gourmet lim za pečenje i AirFry HBBL 71.**

Emajlirana površina oba kalupa za pečenje oplemenjena je PerfectClean slojem.

- Umetnite rešetku te na nju postavite okrugli kalup za pečenje.

Perforirani **Gourmet lim za pečenje i AirFry HBBL 71**

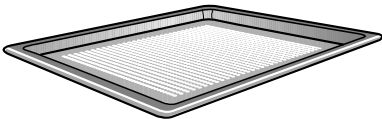

Fina perforacija Gourmet lima za pečenje i AirFry usavršava postupke pripreme jela:

- Kod pripreme je poboljšano tamnjenje donje strane peciva od svježeg dizanog tijesta ili tijesta sa svježim sirom i uljem, kruha i peciva. Tijesto prvo razvaljajte na ravnoj radnoj površini, a zatim ga stavite na Gourmet lim za pečenje i AirFry lim.
- Krumpirići, kroketi i slično mogu se pripremati bez masnoće vrućim zrakom (AirFrying).
- Cirkulacija zraka se optimizira oko namirnice koja se suši.

Emajlirana površina oplemenjena je PerfectClean slojem.

Jednake mogućnosti primjene nudi Vam i perforirani **okrugli kalup za pečenje i AirFry HBFP 27-1.**

Kamen za pečenje HBS 70



S kamenom za pečenje ostvarit ćete optimalan rezultat pečenja kod jela koja moraju imati hrskavo pečeno dno, kao što je pizza, quiche, kruh, peciva, pikantna peciva ili slično.

Kamen za pečenje se sastoji od vatrotalne keramike te je glaziran. Za postavljanje i vađenje namirnica priložena je lopatica od neobrađenog drva.

- Umetnite rešetku te na nju postavite kamen za pečenje.

Lim za roštilj i pečenje HGBB 71

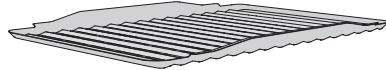

Lim za roštilj i pečenje postavlja se u univerzalni lim za pečenje.

Prilikom pripreme na roštilju, pečenja ili pripreme s AirFry štiti sok od pečenja od zagorijevanja kako bi se isti mogao dalje upotrebljavati.

Emajlirana površina oplemenjena je PerfectClean slojem.

Držać za vađenje HEG

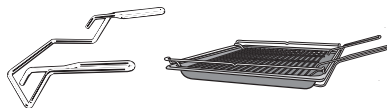

Držać za vađenje Vam olakšava vađenje univerzalnog lima, lima za pečenje i rešetke.

Oprema

Gourmet pekač HUB Poklopac HBD

Miele Gourmet pekači mogu se, za razliku od drugih posuda, umetnuti direktno u vodilice za prihvat. One kao i rešetka imaju zaštitu od izvlačenja.

Površina pekača sadrži sloj protiv prljanja.

Postoje Gourmet pekači različite dubine. Širina i visina su jednake.

Odgovarajući se poklopci naručuju posebno. Pri kupnji pribora navedite oznaku modela.

Dubina: 22 cm

HUB 5000-M
HUB 5001-M*

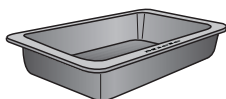

HBD 60-22

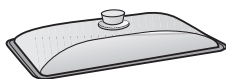

Dubina: 35 cm

HUB 5001-XL*

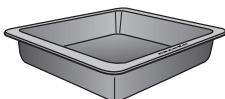

HBD 60-35



* prikladan za indukcijske ploče za kuhanje

Termometar za hranu

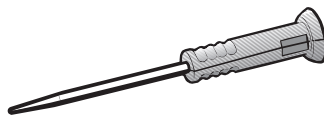

Vaša je pećnica opremljena bežičnim termometrom za hranu kojim točno možete nadzirati postupak pripreme jela (pogledajte poglavlje „Pečenje”, odlomak „Termometar za hranu”). Termometar za hranu se sprema u vrata uređaja.

Ako je termometar za hranu samo djelimice u utoru, može se prilikom zatvaranja vrata oštetiti.

Termometar za hranu nakon svake uporabe ponovno u potpunosti vratite u utor.

Pribor za čišćenje i održavanje

- Otvarač
Pomoću otvarača mogu se vrata otvoriti u slučaju nestanka električne energije. Otvarač u tom slučaju na vanjskom rubu vrata gurnite koso odozgo u procijep između upravljačke ploče i vrata.
- Tablete za uklanjanje kamenca, plastično crijevo s držačem za uklanjanje kamenca u pećnici
- Miele univerzalna krpa od mikrovlakana
- Miele sredstvo za čišćenje pećnice

Sigurnosne značajke

- **Blokada uključivanja** 
(pogledajte poglavlje „Postavke“, odlomak „Sigurnost“)
- **Zaključavanje tipki**
(pogledajte poglavlje „Postavke“, odlomak „Sigurnost“)
- **Ventilator za hlađenje**
(pogledajte poglavlje „Postavke“, odlomak „Naknadni rad rashladnog ventilatora“)
- **Sigurnosno isključivanje**
Sigurnosno isključivanje se automatski aktivira kada pećnica radi neuobičajeno dugo. Dužina tog vremenskog razdoblja ovisi o odabranom načinu rada.
- **Vrata s prolaskom zraka**
Vrata su djelomice izrađena od stakla koje ima svojstvo reflektiranja topline. Za vrijeme rada se dodatno provodi zrak kroz vrata tako da vanjska ploha vrata ostaje hladna.
U svrhu čišćenja vrata možete skinuti i rastaviti (pogledajte poglavlje „Čišćenje i održavanje“).
- **Zaključavanje vrata** za čišćenje pirolizom
Na početku čišćenja pirolizom vrata se zaključavaju iz sigurnosnih razloga. Vrata se ponovno otključaju tek kada temperatura u prostoru za pripremu jela padne ispod 280°C.

Površine oplemenjene PerfectClean slojem

Površine oplemenjene PerfectClean slojem sprječavaju lijepljenje i izrazito se jednostavno čiste.

Pripremljene namirnice lako se odvajaju. Zaprljanja se nakon pečenja lako uklanjaju.

Na površinama oplemenjenim PerfectClean slojem svoju namirnicu možete rezati.

Nemojte upotrebljavati keramičke noževe jer oni oštećuju površinu oplemenjenu PerfectClean slojem.

Površine oplemenjene PerfectClean slojem održavaju se jednako lako kao staklo. Pročitajte napomene u poglavlju „Čišćenje i održavanje“, kako biste sačuvali prednosti efekta ne prljanja namirnica i upoznali se sa s izrazito jednostavnim načinom čišćenja.

Površine oplemenjene PerfectClean slojem:

- Univerzalni lim
- Lim za pečenje
- Lim za roštilj i pečenje
- Perforirani Gourmet lim za pečenje i AirFry
- Okrugli perforirani lim za pečenje i AirFry
- Okrugli lim za pečenje

Pribor prikladan za pirolizu

Pročitajte napomene u poglavlju „Čišćenje i održavanje“.

Pribor naveden u nastavku može tijekom čišćenja pirolizom ostati u prostoru za pripremu jela:

- Vodilice za prihvat
- FlexiClip teleskopske vodilice HFC 72
- Rešetka

Prva uporaba

Miele@home

Vaša pećnica opremljena je integriranim WLAN modulom.

Za uporabu Vam je potrebno sljedeće:

- WLAN mreža
- Miele aplikacija
- korisnički račun kod tvrtke Miele. Korisnički račun možete izraditi putem Miele aplikacije.

Miele aplikacija vodi Vas kroz povezivanje između pećnice i kućne WLAN mreže.

Nakon što ste pećnicu povezali na svoju WLAN mrežu, pomoću aplikacije možete primjerice vršiti sljedeće akcije:

- dohvatiti informacije o radnom stanju svoje pećnice
- dohvatiti napomene o izvršenim postupcima pripreme svoje pećnice
- završiti postupke pripreme u tijeku

Povezivanjem pećnice u svoju WLAN mrežu povećava se potrošnja energije, čak i kada je pećnica isključena.

Osigurajte da na mjestu postavljanja svoje pećnice primате signal WLAN mreže dovoljne jačine.

Raspoloživost WLAN veze

WLAN veza dijeli raspon frekvencije s drugim uređajima (npr. mikrovalnim pećnicama, igračkama na daljinsko upravljanje). Uslijed navedenog, može doći do privremenih ili trajnih poremećaja veze. Stoga se ne može jamčiti stalna raspoloživost ponuđenih funkcija.

Raspoloživost Miele@home

Korištenje Miele aplikacije ovisi o raspoloživosti Miele@home usluga u Vašoj državi.

Usluga Miele@home nije raspoloživa u svakoj državi.

Informacije o raspoloživosti možete pronaći preko internet stranice www.miele.hr.

Miele aplikacija

Miele aplikaciju možete besplatno preuzeti u Apple App ili Google Play trgovinama aplikacijama.



Osnovne postavke

Za prvu uporabu morate napraviti postavke u nastavku. Ove postavke možete kasnije ponovno promijeniti (pogledajte poglavlje „Postavke“).

 **Opasnost od ozljede o vruće površine.**

Pećnica se zagrijava tijekom rada. Pećnicu upotrebljavajte samo ako je ugrađena, kako bi se mogao osigurati siguran rad.

Kad se pećnica priključi na električnu mrežu, automatski se uključuje.

Podešavanje jezika

- Odaberite željeni jezik.

Ako ste zabunom odabrali jezik koji ne razumijete, slijedite upute u poglavlju „Postavke“, odlomak „Jezik “.

Podešavanje lokacije

- Odaberite željenu lokaciju.

Postavljanje Miele@home

Na zaslonu se pojavljuje Postaviti Miele@home?.

- Ako odmah želite podesiti Miele@home, odaberite Dalje.
- Ukoliko želite odgoditi podešavanje za kasnije, odaberite Preskočiti. Informacije o kasnijem podešavanju možete pronaći u poglavlju „Postavke“, odlomak „Miele@home“.
- Ako odmah želite podesiti Miele@home, odaberite željenu metodu povezivanja.

Zaslon i Miele aplikacija Vas vode kroz sljedeće korake.

Podešavanje datuma

- Jedan za drugim podesite dan, mjesec i godinu.
- Potvrdite s *OK*.

Podešavanje sata

- Podesite vrijeme u satima i minutama.
- Potvrdite s *OK*.

Završetak prve uporabe

- Pridržavajte se eventualnih uputa na zaslonu.

Prva uporaba je završena.

Prva uporaba



Prvo zagrijavanje pećnice i ispiranje sustava isparavanja

Prilikom prvog zagrijavanja pećnice mogu nastati neugodni mirisi. Iste ćete ukloniti na način da pećnicu zagrijavate barem jedan sat. Istovremeno se preporučuje ispiranje sustava za isparavanje.

Pobrinite se za dovoljno prozračivanje kuhinje tijekom postupka zagrijavanja. Pazite da mirisi ne dospiju u druge prostorije.

- S pećnice i pribora uklonite eventualne naljepnice ili zaštitne folije.
- Prije zagrijavanja očistite prostor za pripremu jela od eventualne prašine i ostataka ambalaže, najbolje vlažnom krpom.
- FlexiClip teleskopske vodilice ugradite na rešetke za prihvata te umetnite sve limove i rešetku.
- Uključite pećnicu pomoću tipke za uključivanje/isključivanje .

Prikazuje se glavni izbornik.

- Odaberite Načini rada .
- Odaberite Klimatsko pečenje .
- Odaberite Klimatsko peč. s Vrući zrak plus .

Prikazuje se preporučena temperatura (160°C).

Uključuje se grijanje i osvjetljenje prostora za pripremu jela te ventilator za hlađenje.

- Podesite najvišu moguću temperaturu (250°C).
- Odaberite Dalje.
- Odaberite Automatski.

Javlja se zahtjev za usisavanjem tekućine.

- Posudu napunite s potrebnom količinom vode iz slavine.
- Otvorite vrata.
- Preklopite cijev za punjenje lijevo ispod upravljačke ploče prema naprijed.

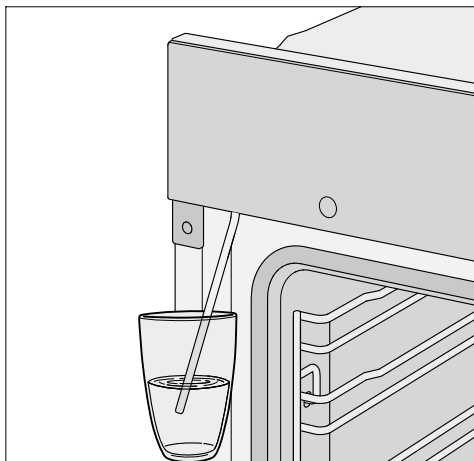

- Cijev za punjenje uronite u posudu s vodom iz slavine.
- Potvrdite s OK.

Postupak usisavanja se pokreće.

Količina vode koja se stvarno usiše može biti manja od tražene tako da u posudi ostaje ostatak tekućine.

- Nakon postupka usisavanja uklonite posudu i zatvorite vrata.

Još jednom se čuje kratak šum pumpe. Usisava se preostala voda iz cijevi za punjenje.

Uključuje se grijanje i osvjetljenje prostora za pripremu jela te ventilator za hlađenje.

Nakon nekog vremena automatski se pokreće dodavanje pare.

 Opasnost od ozljede uslijed vodene pare.

Vodena para koja izlazi je jako vruća. Ne otvarajte vrata tijekom mlazova pare.

Pećnicu zagrijavajte barem jedan sat.

- Pećnicu nakon barem jednog sata isključite pomoću tipke za uključivanje/isključivanje .

Čišćenje prostora za pripremu jela nakon prvog zagrijavanja

 Opasnost od ozljede o vruće površine.

Pećnica se zagrijava tijekom rada. Možete se opeći o grijače, prostor za pripremu jela i pribor.





Prije ručnog čišćenja pričekajte da se grijači, prostor za pripremu jela i pribor prvo ohlade.

- Iz prostora za pripremu jela izvadite sav pribor te ga ručno operite (pogledajte poglavlje „Čišćenje i održavanje“).
- Prostor za pripremu jela očistite toplom vodom, sredstvom za ručno pranje posuđa i čistom spužvastom krpom ili čistom, vlažnom krpom od mikrovlakana.
- Uklonite eventualno preostale ostatke s poklopca kamere na gornjoj stjenki prostora za pripremu jela.
- Sve površine osušite mekom krpom.

Vrata zatvorite tek kad je prostor za pripremu jela suh.

Postavke

Pregled postavki

Stavka izbornika	Moguće postavke
Jezik 	... deutsch english ... Lokacija
Dnevno vrijeme	Prikaz Uključeno* Isključeno Noćno isključivanje Prikaz sata Analogni* Digitalni Format prikaza vremena 24 h* 12 h (am/pm) Podešavanje
Datum	
Osvjetljenje	Uključeno „Uključeno“ na 15 sekundi* Isključeno
Početni zaslon	Glavni izbornik* Načini rada Automatski programi Posebne primjene Osobni programi MyMiele
Zaslon	Svjetlina  Shema boja Svijetlo Tamno* QuickTouch Uključeno Isključeno*
Glasnoća	Signalni tonovi  Ton tipki  Pozdravna melodija Uključeno* Isključeno
Jedinice	Temperatura °C* °F

* Tvornička postavka

Stavka izbornika	Moguće postavke
Booster	Uključeno* Isključeno
Brzo hlađenje	Uključeno* Isključeno
Održavanje topline	Uključeno Isključeno*
Preporučene temperature	
Piroliza	S preporukom Bez preporuke*
Naknadni rad rashl. ventilat.	Vremenski upravljano Upravljano temperaturom*
Kamera u prostoru za prip.	Uključeno Isključeno*
Senzor blizine	Uključenje osvjettjenja Kod postupka u tijeku* Uvijek uključeno Isključeno Uključivanje uređaja Uključeno Isključeno* Isključenje signal. tonova Uključeno* Isključeno
Sigurnost	Blokada uključ. uređaja  Uključeno Isključeno* Blokada tipki Uključeno Isključeno*
Prepoznavanje fronte namješt.	Uključeno Isključeno*
Miele@home	Aktivirati Deaktivirati Status veze Ponovno postaviti Resetirati Postaviti
Daljinsko upravljanje	Uključeno* Isključeno

* Tvornička postavka

Postavke

Stavka izbornika	Moguće postavke
SuperVision	SuperVision prikaz Uključeno Isključeno* Prikaz u stanju pripravnosti Uključeno Samo kod grešaka* Popis uređaja Prikaz uređaja Signalni tonovi
RemoteUpdate	Uključeno* Isključeno
Verzija softvera	
Pravne informacije	Open-Source licence
Prodajno mjesto	Prezentacija Uključeno Isključeno*
Tvorničke postavke	Postavke uređaja Osobni programi MyMiele Preporučene temperature
Sati rada (Ukupno)	

* Tvornička postavka

Pozivanje izbornika „Postavke“

U izborniku  Postavke možete personalizirati svoju pećnicu, tako da tvorničke postavke prilagodite vlastitim potrebama.

Nalazite se u glavnom izborniku.

■ Odaberite  Postavke.

■ Odaberite željenu postavku.



Postavke možete provjeriti ili promijeniti.

Postavke se mogu mijenjati samo ako nije u tijeku postupak pripreme jela.

Jezik

Možete postaviti svoj lokalni jezik i svoju lokaciju.

Nakon odabira i potvrđivanja na zaslону se odmah prikazuje odabrani jezik.

Savjet: Ako ste zabunom odabrali jezik koji ne razumijete, u glavnom izborniku odaberite . Kako biste se vratili u podizbornik Jezik  orijentirajte se prema simbolu .

Dnevno vrijeme

Prikaz

Odaberite način prikaza dnevnog vremena za isključenu pećnicu:

- Isključeno

Vrijeme se uvijek pojavljuje na zaslону. Ako dodatno odaberete postavku Zaslón | QuickTouch | Uključeno, sve senzorske tipke odmah reagiraju na dodir, a senzor blizine automatski prepoznaje kad se približite zaslónu.

Ako dodatno odaberete postavku Zaslón | QuickTouch | Isključeno, pećnicu morate uključiti prije no što njom možete upravljati.

- Isključeno

Zaslón je zatamnjen, za uštedu energije. Pećnicu morate uključiti prije no što njom možete upravljati.

- Noćno isključivanje

Točno vrijeme se na zaslónu prikazuje od 5 h do 23 h, kako bi se štedjela energija. Ostalo vrijeme je zaslón zatamnjen.

Prikaz sata

Prikaz dnevnog vremena može biti Analogni (u obliku sata s kazaljka) ili Digitalni (h:min).

Kod digitalnog prikaza dodatno se prikazuje datum.

Format prikaza vremena

Dnevno vrijeme možete prikazati u formatu od 24h ili 12h (24 h ili 12 h (am/pm)).

Podešavanje

Podešavaju se sati i minute.

Savjet: Ako se ne odvija postupak pripreme, dodirnite sat u gornjem retku kako biste promijenili vrijeme.

Nakon nestanka električne energije ponovno se prikazuje aktualno vrijeme. Aktualno vrijeme se pohranjuje na oko 150 sati.

Kad je pećnica povezana s WLAN mrežom i prijavljena na Miele aplikaciju, vrijeme će se sinkronizirati pomoću Vaše lokalne postavke u Miele aplikaciji.



Datum

Podešavate datum.

Kada je pećnica isključena datum se prikazuje samo u postavci Dnevno vrijeme | Prikaz sata | Digitalni.

Postavke

Osvjetljenje

- Uključeno
Osvjetljenje prostora za pripremu jela uključeno je tijekom cijelog postupka pripreme jela.
- „Uključeno“ na 15 sekundi
Osvjetljenje prostora za pripremu jela automatski se gasi nakon 15 sekundi postupka pripreme jela. Odabirom senzorske tipke  osvjetljenje prostora za pripremu jela ponovo se uključuje na 15 sekundi.
- Isključeno
Osvjetljenje prostora za pripremu jela je isključeno. Odabirom senzorske tipke  osvjetljenje prostora za pripremu jela se uključuje na 15 sekundi.

Početni zaslon

Tvornički se kod uključivanja pećnice pojavljuje glavni izbornik. Umjesto njega kao početni prikaz na ekranu možete izravno odabrati primjerice načine rada ili unose pod MyMiele (pogledajte poglavlje „MyMiele“).



Promijenjeni početni zaslon prikazuje se tek nakon ponovnog uključivanja pećnice.

U glavni izbornik dospijevate odabirom senzorske tipke  ili putem trake izbornika u prvom retku.

Zaslon

Svjetlina

Svjetlina zaslona se prikazuje segmentnom linijom.

-  maksimalna svjetlina
-  minimalna svjetlina

Shema boja

Odaberite želite li prikaz zaslona u svijetloj ili tamnijoj shemi boja.

- Svijetlo
Zaslon ima svjetlu podlogu s tamnim pismom.
- Tamno
Zaslon ima tamnu podlogu sa svijetlim pismom.

QuickTouch

Odaberite kako trebaju reagirati senzorske tipke i senzor blizine kada je pećnica isključena:

- Uključeno
Kada ste dodatno odabrali postavku Dnevno vrijeme | Prikaz | Uključeno ili Noćno isključivanje senzorske tipke i senzor približavanja reagiraju i kada je pećnica isključena.
- Isključeno
Neovisno o postavci Dnevno vrijeme | Prikaz senzorske tipke i senzor blizine reagiraju samo ako je pećnica uključena kao i određeno vrijeme nakon isključenja parne pećnice.

Glasnoća

Signalni tonovi

Ako su signalni tonovi uključeni, nakon postizanja podešene temperature i po isteku podešenog vremena oglašava se zvučni signal.

Ukoliko vrata želite otvoriti daljinskim upravljanjem pomoću govornog asistenta, prilikom otvaranja pazite da se nitko ne nalazi u području otvaranja vrata. Zvučne signale svakako ostavite uključene.

Glasnoća signalnog tona se prikazuje segmentnom linijom.



Maksimalna jačina zvuka



Signalni tonovi su isključeni

Ton tipki

Glasnoća koji se javlja odabirom senzorske tipke prikazuje se segmentnom trakom.



Maksimalna jačina zvuka



Ton tipki je isključen

Pozdravna melodija

Zvuk koji se oglašava prilikom dodira na tipku za uključenje/isključenje  možete isključiti ili uključiti.

Jedinice

Temperatura

Temperaturu možete podesiti u stupnjevima Celzijusovim (°C) ili Fahrenheit (°F).

Booster

Funkcija Booster služi za brzo zagrijavanje prostora za pripremu jela.

- Uključeno

Funkcija Booster automatski je uključena tijekom faze zagrijavanja u procesu pripreme jela. Prostor za pripremu istovremeno prethodno zagrijavaju na željenu temperaturu gornji grijač/roštilj, prstenasti grijač i ventilator.

- Isključeno

Funkcija Booster isključena je tijekom faze zagrijavanja u procesu pripreme jela. Samo pripadajući grijači za odabrani način rada prethodno zagrijavaju prostor za pripremu.

Za pojedini postupak pripreme jela možete funkciju Booster uključiti ili isključiti putem padajućeg izbornika.

Brzo hlađenje

Funkcijom Brzo hlađenje jelo po završetku pripreme možete brzo ohladiti.

Ova je funkcija korisna primjerice ako želite odmah nakon pokrenuti automatski program, za koji prostor za pripremu jela mora biti hladan.

Vezano uz funkciju Održavanje topline namirnice se mogu nakon završetka programa pripreme održavati toplima, bez neželjene dodatne pripreme.

- Uključeno

Funkcija Brzo hlađenje je uključena. Nakon završetka postupka pripreme vrata se automatski malo otvaraju. Ventilator za hlađenje brzo hladi namirnice i prostor za pripremu jela.

- Isključeno

Funkcija Brzo hlađenje je isključena. Nakon završetka postupka pripreme vrata ostaju zatvorena. Ventilator za hlađenje hladi namirnice i prostor za pripremu jela.

Za pojedini postupak pripreme jela možete funkciju Brzo hlađenje uključiti ili isključiti putem padajućeg izbornika.

Ukoliko je Vaša pećnica ugrađena iza zatvorenih vrata namještaja, obratite pažnju na napomene u poglavlju „Postavke”, odlomak „Prepoznavanje fronte namješt.”.

Održavanje topline

Funkcijom Održavanje topline namirnice se mogu nakon završetka programa pripreme održavati toplima, bez neželjene dodatne pripreme. Jelo se održava

Postavke

toplrim maksimalno 2 sata prethodno podešenom temperaturom (Postavke | Preporučene temperature | Održavanje topline).

Funkciju Održavanje topline možete koristiti samo uz funkciju Brzo hlađenje.

- Uključeno
Funkcija Održavanje topline je uključena. Nakon završetka postupka pripreme vrata se automatski malo otvaraju. Ventilator za hlađenje brzo hladi namirnice i prostor za pripremu jela na prethodno podešenu temperaturu. Čim se postigne temperatura, vrata se automatski ponovno zatvaraju, kako bi se jelo održavalo toplim.
- Isključeno
Funkcija Održavanje topline je isključena. Nakon završetka postupka pripreme vrata ostaju zatvorena. Ventilator za hlađenje hladi namirnice i prostor za pripremu jela.

Za pojedini postupak pripreme jela možete funkciju Održavanje topline uključiti ili isključiti putem padajućeg izbornika.

Ukoliko je Vaša pećnica ugrađena iza zatvorenih vrata namještaja, obratite pažnju na napomene u poglavlju „Postavke”, odlomak „Prepoznavanje fronte namješt.”.

Preporučene temperature

Dobro je promijeniti preporučene temperature ako često radite s drugačijim temperaturama.

Čim pozovete točku izbornika, prikazuje se popis za odabir načina rada.

- Odaberite željeni način rada.

Prikazuje se preporučena temperatura uz istovremeni prikaz temperaturnog područja, u kojem možete mijenjati iznos temperature.

- Promijenite preporučenu temperaturu.
- Potvrdite s *OK*.

Po potrebi možete promijeniti predloženu temperaturu za funkciju Održavanje topline.

Piroliza

Možete podesiti da li da se preporuka za provođenje pirolize prikazuje (S preporukom) ili ne (Bez preporuke).

Naknadni rad rashl. ventilat.

Nakon postupka pripreme jela ventilator ostaje još neko vrijeme uključen, tako da se u prostoru za pripremu jela, na upravljačkoj ploči ili na ormaru u koji je uređaj ugrađen ne nakuplja vlaga.

- Upravljač temperaturom
Ventilator za hlađenje isključuje se ako je temperatura u prostoru za pripremu jela ispod 70°C.
- Vremenski upravljano
Ventilator za hlađenje isključuje se nakon otprilike 25 minuta.

Kondenzat može oštetiti ormarić u koji je uređaj ugrađen i radnu ploču te može izazvati pojavu korozije u pećnici.

Ako u prostoru za pripremu jela održavate jelo toplim, pri postavljanju Vremenski upravljano raste vlažnost zraka te dovodi do zamagljivanja upravljačke ploče, rošenja radne ploče ili do nakupljanja vlage na prednjim stranama kuhinjskog namještaja.

Kada je podešena postavka Vremenski upravljano u prostoru za pripremu jela nemojte grijati namirnice.

Kamera u prostoru za prip.

Ukoliko ste odabrali postavku Kamera u prostoru za prip. | Uključeno, za vrijeme postupka pripreme jela možete primati fotografije iz prostora za pripremu na svoj mobilni krajnji uređaj.

Preduvjet jest da imate na svom mobilnom krajnjem uređaju instaliranu Miele aplikaciju i raspoložete Miele@home sustavom (pogledajte poglavlje „Postavke”, odlomak „Miele@home”).

Kada su vrata zatvorena, kamera snima u redovnim razmacima fotografije jela koje je umetnuto na najvišu razinu u upotrebi.

Osvjetljenje prostora za pripremu jela uključeno je tijekom cijelog postupka pripreme jela, kako bi se postigla optimalna kvaliteta prijenosa.

Ukoliko je potrebno, preko Miele aplikacije možete prilagoditi postavke postupka pripreme jela.

Senzor blizine

Senzor blizine prepoznaje kada se približavate zaslonu primjerice s rukom ili tijelom.

Ukoliko želite da senzor blizine reagira i kada je pećnica isključena, odaberite postavku Zaslon | QuickTouch | Uključeno.

Uključenje osvjetljenja

- Kod postupka u tijeku
Čim se tijekom postupka pripreme jela približite zaslonu na dodir, uključuje se osvjetljenje prostora za pripremu jela. Osvjetljenje prostora za pripremu jela automatski se isključuje za 15 sekundi.
- Uvijek uključeno
Čim se približite zaslonu na dodir, uključuje se osvjetljenje prostora za prip-

remu jela. Osvjetljenje prostora za pripremu jela automatski se isključuje za 15 sekundi.

- Isključeno
Senzor blizine ne reagira kad se približite zaslonu na dodir. Osvjetljenje prostora za pripremu jela uključite na 15 sekundi odabirom senzorske tipke .

Uključivanje uređaja

- Uključeno
Kad se prikazuje vrijeme, čim se približite zaslonu na dodir pećnica se uključuje i pojavljuje se glavni izbornik.
- Isključeno
Senzor blizine ne reagira kad se približite zaslonu na dodir. Uključite pećnicu pomoću tipke za uključivanje/isključivanje .

Isključenje signal. tonova

- Uključeno
Čim se približite zaslonu na dodir, zvučni signali se isključuju.
- Isključeno
Senzor blizine ne reagira kad se približite zaslonu na dodir. Ručno isključite zvučne signale.

Sigurnost

Blokada uključ. uređaja

Blokada uključivanja sprječava neželjeno uključivanje pećnice.

Kada je blokada uključivanja aktivirana odmah možete podesiti alarm i podsjetnik minuta, kao i koristiti funkciju MobileStart.

Blokada uključivanja ostaje zadržana i nakon nestanka napajanja.

Postavke

- Uključeno
Aktivirana je blokada uključivanja. Prije nego što možete koristiti pećnicu, uključite ju i dodirnite simbol  na minimalno 6 sekundi.
- Isključeno
Blokada uključivanja je deaktivirana. Pećnicu možete koristiti kao obično.

Blokada tipki

Blokada tipki sprječava neželjen prekid ili promjenu postupka pripreme. Kada je blokada tipki aktivirana, na početku postupka pripreme blokiraju se sve senzorske tipke i polja na zaslону, osim tipke za uključivanje/isključivanje .

- Uključeno
Aktivirana je blokada tipki. Dodirnite *OK* barem 6 sekundi kako biste nakratko isključili blokadu tipki.
- Isključeno
Deaktivirana je blokada tipki. Sve senzorske tipke reagiraju čim ih dodirnete.

Prepoznavanje fronte namješt.

- Uključeno
Aktivirano je prepoznavanje prednje stijenke namještaja. Pećnica pomoću senzora blizine automatski prepoznaje jesu li vrata namještaja zatvorena.
Kad su vrata namještaja zatvorena pećnica se automatski isključuje nakon određenog vremena.
- Isključeno
Isključeno je prepoznavanje prednje stijenke namještaja. Pećnica ne prepoznaje jesu li vrata namještaja zatvorena.

Ako je pećnica ugrađena iza prednje strane namještaja (primjerice vrata), pećnica, okolni ormarić i pod mogu se oštetiti toplinom i vlagom nakupljenom iza zatvorene prednje strane namještaja.

Vrata namještaja uvijek držite otvorena dok koristite pećnicu.

Vrata ormarića zatvorite tek kad se pećnica potpuno ohladi.

Miele@home

Pećnica pripada u kućanske uređaje koji se mogu uključiti u Miele@home te raspolože SuperVision funkcijom.

Pećnica je tvornički opremljena WLAN komunikacijskim modulom te je prikladna za bežičnu komunikaciju.

Na raspolaganju Vam stoji nekoliko mogućnosti povezivanja Vaše pećnice na WLAN mrežu. Preporučujemo Vam spajanje Vaše pećnice pomoću Miele aplikacije ili preko WPS funkcije na Vašem WLAN usmjerivaču.

- Aktivirati
Ova je postavka vidljiva samo kada je Miele@home funkcija isključena. WLAN funkcija se ponovno uključuje.
- Deaktivirati
Ova je postavka vidljiva samo kada je Miele@home funkcija uključena. Miele@home ostaje podešen iako se WLAN funkcija isključi.
- Status veze
Ova je postavka vidljiva samo kada je Miele@home funkcija uključena. Na zaslону se pojavljuju informacije kao što su kvaliteta WLAN prijema, naziv mreže i IP adresa.
- Ponovno postaviti
Ova je postavka vidljiva samo kad je već podešena i aktivirana WLAN

mreža. Postavke mreže se vraćaju na početne i odmah se uspostavlja nova mrežna veza.

- Resetirati

Ova je postavka vidljiva samo kad je već podešena i aktivirana WLAN mreža. WLAN funkcija je isključena te je veza prema WLAN mreži vraćena na tvorničke postavke. Kako biste mogli koristiti Miele@home morate ponovo uspostaviti vezu prema WLAN mreži. Kada zbrinjavate pećnicu, prodajete ili pokrećete upotrebljavanu pećnicu, vratite postavke mreže na tvorničke postavke. Samo ćete na taj način osigurati, da su svi osobni podaci izbrisani te da prethodni vlasnik više ne može pristupiti pećnici.

- Postaviti

Ova je postavka vidljiva samo kada još nije uspostavljena WLAN mreža. Kako biste mogli koristiti Miele@home morate ponovo uspostaviti vezu prema WLAN mreži.

Provođenje Scan & Connect

Napravljeno je prvo puštanje u pogon bez da je podešen Miele@home.

■ Skenirajte QR kôd.

Ukoliko ste instalirali Miele aplikaciju i imate korisnički račun, izravno Vas se vodi na umrežavanje.

Ako još niste instalirali Miele aplikaciju vodi Vas se u Apple App Store® ili Google Play Store™.

■ Instalirajte Miele aplikaciju i izradite korisnički račun.

■ Ponovo skenirajte QR kôd.

Miele aplikacija Vas vodi kroz podešavanje.



Daljinsko upravljanje

Ako ste na svoj mobilni krajnji uređaj instalirali Miele aplikaciju, raspoložete Miele@home sustavom i aktivirali ste daljinsko upravljanje (Uključeno), možete koristiti MobileStart funkciju i primjerice pozvati napomene o proteklim postupcima pripreme svoje pećnice ili završiti pokrenuti postupak pripreme.

U umreženom odgođenom početku rada pećnica treba maks. 2 W.

Aktivacija MobileStart

■ Za aktivaciju MobileStart funkcije odaberite senzorsku tipku .

Senzorska tipka  svijetli. Pećnicom možete daljinski upravljati pomoću Miele aplikacije.

Izravno upravljanje na pećnici ima prednost pred daljinskim upravljanjem putem aplikacije.

MobileStart možete upotrebljavati sve dok svijetli senzorska tipka .

Postavke

SuperVision

Pećnica pripada u kućanske uređaje koji se mogu uključiti u Miele@home te raspolaže SuperVision funkcijom za kontrolu drugih kućanskih uređaja u Miele@home sustavu.

Funkciju SuperVision možete aktivirati tek kada ste postavili Miele@home sustav.

SuperVision prikaz

- Uključeno
Funkcija SuperVision je uključena. Gore desno na zaslonu prikazuje se simbol .
- Isključeno
Funkcija SuperVision je isključena.

Prikaz u stanju pripravnosti

Funkcija SuperVision je raspoloživa i u stanju pripravnosti. Pretpostavka je da je prikaz dnevnog vremena uključen (Postavke | Dnevno vrijeme | Prikaz | Uključeno).

- Uključeno
Uvijek su prikazani aktivni kućanski uređaji, koji su prijavljeni u Miele@home sustav.
- Samo kod grešaka
Prikazuju se isključivo greške aktivnih kućanskih uređaja.

Popis uređaja

Prikazuju se svi kućanski uređaji prijavljeni Miele@home sustav. Kada izaberete jedan uređaj, možete pozvati daljnje postavke:

- Prikaz uređaja
 - Uključeno
Funkcija SuperVision je uključena za ovaj uređaj.

- Isključeno
Funkcija SuperVision je isključena za ovaj uređaj. Uređaj je i dalje prijavljen u Miele@home sustav. Greške se prikazuju čak i kad je funkcija SuperVision za ovaj uređaj isključena.

- Signalni tonovi
Možete podesiti jesu li zvučni tonovi za ovaj uređaj uključeni (Uključeno) ili isključeni (Isključeno).

RemoteUpdate

Točka izbornika RemoteUpdate se prikazuje i moguće ju je odabrati, samo ako su preduvjeti za korištenje Miele@home aplikacije ispunjeni (pogledajte poglavlje „Prvo puštanje u pogon“, odlomak „Miele@home“).

Pomoću RemoteUpdate možete aktualizirati softver svoje pećnice. Ako je ažuriranje za Vašu pećnicu na raspolaganju, Vaša će ga pećnica automatski preuzeti. Instalacija ažuriranja se ne provodi automatski, nego ga morate pokrenuti ručno. Ukoliko niste instalirali ažuriranje, svoju pećnicu možete upotrebljavati kao i obično. Preporuka tvrtke Miele je da ipak instalirate ažuriranje.

Uključivanje/Isključivanje

Tvornički je RemoteUpdate uključen. Ažuriranje koje stoji na raspolaganju preuzeti će se automatski te ga morate pokrenuti ručno.

Isključite RemoteUpdate, ako želite, da se ažuriranje ne preuzima automatski.

Tijek RemoteUpdate

Informacije o sadržaju i opsegu ažuriranja stoje na raspolaganju u Miele aplikaciji.

Ako ažuriranje stoji na raspolaganju, na zaslonu Vaše pećnice će se prikazati poruka.

Ažuriranje možete odmah instalirati ili instalaciju pomaknuti za kasnije. Upit slijedi nakon ponovnog uključivanja pećnice.

Ako ne želite instalirati ažuriranje, isključite funkciju RemoteUpdate.

Ažuriranje može trajati nekoliko minuta.

Prilikom RemoteUpdate treba paziti na sljedeće:

- Tako dugo dok niste dobili poruku, ažuriranje nije na raspolaganju.
- Instalirano ažuriranje ne možete poništiti.
- Ne isključujte pećnicu tijekom ažuriranja. Ažuriranje će se u suprotnom prekinuti i neće se instalirati.
- Pojedina ažuriranja softvera može izvršiti samo Miele servisna služba.

Verzija softvera

Verzija softvera namijenjena je isključivo Miele servisu. Za privatnu uporabu u kućanstvu te informacije nisu potrebne.

- Potvrdite s *OK*.

Pravne informacije

Pod Open-Source licence ćete pronaći pregled svih integriranih komponenti otvorenog koda.

- Potvrdite s *OK*.

Prodajno mjesto

Ova funkcija omogućuje prezentiranje pećnice bez zagrijavanja. Za privatnu uporabu ta postavka Vam nije potrebna.

Prezentacija

Ako pećnicu uključite dok je aktivirana prezentacija, prikazuje se napomena Prezentacija je uključena. Uređaj se ne zagrijava.

- Uključeno
Prezentacija je aktivirana kada *OK* dodirujete barem 4 sekunde.
- Isključeno
Prezentacija je isključena kada *OK* dodirujete barem 4 sekunde. Pećnicu možete koristiti kao obično.

Tvorničke postavke

- Postavke uređaja
Sve postavke vraćaju se na tvorničke postavke.
- Osobni programi
Brišu se svi osobni programi.
- MyMiele
Brišu se svi MyMiele unosi.
- Preporučene temperature
Promijenjene preporučene temperature vraćaju se na tvorničke postavke.

Sati rada (Ukupno)

Odabirom Sati rada (Ukupno) možete pozvati ukupan broj radnih sati svoje pećnice.

Alarm i Podsjetnik minuta

Senzorskom tipkom  možete podesiti podsjetnik minuta (primjerice za kuhanje jaja) ili alarm (fiksno vrijeme).



Istovremeno možete podesiti dva alarma, dva podsjetnika minuta ili jedan alarm i jedan podsjetnik minuta.

Uporaba funkcije Alarm

Alarm  možete koristiti kako biste podesili točno vrijeme kada se signal treba oglasiti.

Podešavanje alarma

Kad ste odabrali postavku Zaslona | QuickTouch | Isključeno uključite pećnicu kako biste podesili alarm. Vrijeme za alarm tada se prikazuje kad je pećnica isključena.

- Odaberite senzorsku tipku .
- Odaberite  Alarm.
- Podesite vrijeme alarma.
- Potvrdite s Zatvoriti.

Kada je pećnica isključena, pojavljuje se vrijeme alarma i  umjesto dnevnog vremena.

Kada istovremeno traje priprema jela ili ako se nalazite u izborniku, prikazuje se  i dnevno vrijeme za alarm gore desno na zaslonu.

Uz podešeno vrijeme alarma treperi  pokraj vremena na zaslonu i oglašava se zvučni signal.

- Odaberite senzorsku tipku  ili podeseno vrijeme za alarm na zaslonu.

Isključuju se zvučni i optički signali.

Promjena alarma

- Odaberite alarm na zaslonu ili odaberite senzorsku tipku  i potom željeni alarm.

Prikazuje se podešeno vrijeme za alarm.

- Podesite novo vrijeme alarma.
- Potvrdite s Zatvoriti.

Pohranjuje se promijenjeno vrijeme za alarm i prikazuje se na zaslonu.

Brisanje alarma

- Odaberite alarm na zaslonu ili odaberite senzorsku tipku  i potom željeni alarm.

Prikazuje se podešeno vrijeme za alarm.

- Odaberite Brisati.
- Potvrdite s Zatvoriti.

Alarm se briše.

Uporaba funkcije Podsjetnik minuta

Podsjetnik minuta  možete koristiti za nadziranje zasebnih postupaka, primjerice za kuhanje jaja.

Podsjetnik minuta možete koristiti i ako ste istodobno podesili vrijeme za automatsko uključivanje ili isključivanje postupka pripreme (primjerice kao podsjetnik za dodavanje začina ili podlijevanje tijekom pripreme jela).



- Podsjetnik minuta možete podesiti za najviše 59 minuta i 59 sekundi.

Savjet: Koristite u načinu rada s regulacijom vlažnosti podsjetnik minuta kao podsjetnik za ručno ispuštanje mlaza pare u željeno vrijeme.

Podešavanje podsjetnika minuta

Kad ste odabrali postavku Zaslou | QuickTouch | Isključeno uključite pećnicu kako biste podesili podsjetnik minuta. Preostalo vrijeme podsjetnika minuta tad se pojavljuje kad je pećnica isključena.

Primjer: Želite kuhati jaja i podesili ste podsjetnik na 6 minuta i 20 sekundi.

- Odaberite senzorsku tipku .
- Odaberite  Podsjetnik minuta.
- Podesite podsjetnik minuta.
- Potvrdite s Zatvoriti.

Kad je pećnica isključena prikazuje se  i podsjetnik minuta koja istječe umjesto dnevnog vremena.

Kada istovremeno istječe priprema jela ili ako se nalazite u izborniku, prikazuje se  i podsjetnik minuta koji istječe gore desno na zaslonu.

Po isteku podsjetnika minuta treperi , vrijeme se broji uzlazno i oglašava se signal.

- Odaberite senzorsku tipku  ili željeni podsjetnik minuta na zaslonu.

Isključuju se zvučni i optički signali.

Promjena podsjetnika minuta

- Dodirnite podsjetnik minuta na zaslonu ili odaberite senzorsku tipku  i naknadno pritisnite podsjetnik minuta.

Prikazuje se podešeni podsjetnik minuta.

- Podesite novi podsjetnik minuta.
- Potvrdite s Zatvoriti.

Pohranjen je promijenjeni podsjetnik minuta i ističe u minutama. Podsjetnici kraći od 10 minuta istječu u sekundama.

Poništavanje podsjetnika minuta

















- Dodirnite podsjetnik minuta na zaslonu ili odaberite senzorsku tipku  i naknadno pritisnite podsjetnik minuta.

Prikazuje se podešeni podsjetnik minuta.







- Odaberite Brisati.
- Potvrdite s Zatvoriti.

Podsjetnik minuta je poništen.

Glavni izbornik i podizbornici





Izbornik	Predložena vrijednost	Raspon
Načini rada <input type="checkbox"/>		
Vrući zrak plus 	160 °C	30–250 °C
Gornji i donji grijač 	180 °C	30–280 °C
Klimatsko pečenje 		
Klimatsko s Auto. pečenje 	160 °C	130–230 °C
Klimatsko peč. s Vrući zrak plus 	160 °C	130–250 °C
Klimatsko s Intenz. pečenje 	170 °C	130–250 °C
Klima. peč. s Gor. i donj. grij. 	180 °C	130–280 °C
Intenzivno pečenje 	170 °C	50–250 °C
Automatsko pečenje 	160 °C	100–230 °C
Donji grijač 	190 °C	100–280 °C
Gornji grijač 	190 °C	100–250 °C
Roštilj velike površine 	240 °C	200–300 °C
Roštilj male površine 	240 °C	200–300 °C
Roštilj s kruženjem zraka 	200 °C	100–260 °C
Eco - Vrući zrak 	190 °C	100–250 °C
Automatski programi 		

Glavni izbornik i podizbornici

Izbornik	Predložena vrijednost	Raspon
Posebne primjene 		
Odmrzavanje	25 °C	25–50 °C
Sušenje	60 °C	30–70 °C
Zagrijavanje posuda	80 °C	50–100 °C
Dizanje tijesta		
Dizanje 15 minuta	–	–
Dizanje 30 minuta	–	–
Dizanje 45 minuta	–	–
Priprema na niskoj temp.	100 °C	80–120 °C
Održavanje topline	75 °C	60–90 °C
MyMiele  		
Osobni programi 		
Postavke 		
Održavanje 		
Uklanjanje kamenca		
Piróliza		

Savjeti za uštedu energije

Postupci pripreme jela

- Ukoliko je moguće, koristite automatske programe za pripremu Vašeg jela.
- Iz prostora za pripremu jela izvadite sav pribor koji Vam za postupak pripreme jela nije potreban.
- Odaberite općenito nižu temperaturu navedenu u receptu ili u tablici pripreme te jelo koje pripremate provjerite nakon kratkog vremena.
- Prethodno zagrijte prostor za pripremu jela ako je tako navedeno u receptu ili tablici pripreme.
- Vrata tijekom pripreme po mogućnosti nemojte otvarati.
- Najbolje je koristiti mat, tamne kalupe i posude za pripremu jela koje nisu od reflektirajućih materijala (primjerice emajlirani čelik, vatrostalno staklo ili premazani aluminijski lijev). Svijetli materijali od plemenitog čelika ili aluminija reflektiraju toplinu, koja tako teže doseže namirnicu koja se priprema. Dno prostora za pripremu jela ili rešetku ne pokrivajte s aluminijskom folijom koja reflektira toplinu.
- Kontrolirajte trajanje pripreme jela, kako biste izbjegli potrošnju energije kod pripreme namirnica. Podesite vrijeme trajanja pripreme jela ili koristite termometar za hranu, ako je raspoloživ.
- Za brojna jela možete koristiti način rada Vrući zrak plus . Njime možete pripremati na nižim temperaturama nego u načinu rada Gornji i donji grijač , jer se toplina odmah rasprodjeljuje u prostoru za pripremu jela. Osim toga jelo možete istovremeno pripremati na više razina.
- Eco -Vrući zrak  je inovativan način rada, prikladan za manje količine poput zamrznute pizze, gotovih zamrznutih peciva ili kolačića iz modlica, ali i za jela od mesa i za pečenje. Pripremate energetske štedljivo s optimalnim korištenjem topline. Prilikom pripreme na jednoj razini štedite do 30 % energije s jednako dobrim rezultatima pripreme. Vrata tijekom pripreme nemojte otvarati.
- Za jela s roštilja po mogućnosti koristite način rada Roštilj s kruženjem zraka . Pri tom jelo pripremate na nižim temperaturama nego u ostalim načinima rada pripreme na roštilju, kod maksimalno podešene temperature.
- Kada je moguće, istovremeno pripremajte više jela. Postavite ih jedno uz drugo ili na različite razine.
- Jela koja ne možete istovremeno pripremati, po mogućnosti pripremajte jedno za drugim, kako biste iskoristili već postojeću toplinu.

Iskorištavanje preostale topline

- Kod postupaka pripreme jela pri temperaturi višoj od 140°C i vremena pripreme dužeg od 30 minuta temperaturu možete smanjiti oko 5 minuta prije kraja postupka pripreme na najnižu temperaturu koja se može podešiti. Preostala toplina dovoljna je da se jelo do kraja ispeče. Pećnicu ni u kom slučaju nemojte isključiti (pogledajte poglavlje „Sigurnosne napomene”).
- Kada ste za postupak pripreme jela unijeli vrijeme trajanja pripreme, grijanje prostora za pripremu jela se samostalno isključuje kratko prije završetka postupka. Preostala toplina je dovoljna da se dovrši postupak pripreme jela.
- Čišćenje pirolizom je najbolje započeti odmah nakon postupka pripreme jela. Postojeća preostala toplina smanjuje potrošnju energije.

Postavke

- Kako biste smanjili potrošnju energije, za upravljačke elemente odaberite postavku Zaslona | QuickTouch | Isključeno.
- Za osvjetljenje prostora za pripremu jela odaberite postavku Osvjetljenje | Isključeno ili „Uključeno“ na 15 sekundi. Osvjetljenje prostora za pripremu u svakom trenutku možete ponovno uključiti pomoću senzorske tipke .

Način uštede energije

Kada se ne odvija postupak pripreme jela i ne slijedi daljnje upravljanje, pećnica se za uštedu energije automatski isključuje. Prikazuje se aktualno vrijeme ili se zaslon zatamnjuje (pogledajte poglavlje „Postavke”).

Upravljanje

- Uključite pećnicu.

Prikazuje se glavni izbornik.

- Umetnite namirnice u prostor za pripremu jela.
- Odaberite Načini rada .
- Odaberite željeni način rada.

Prikazuju se način rada i preporučena temperatura.

- Po potrebi promijenite preporučenu temperaturu.

Preporučena temperatura preuzima se u roku od par sekundi. Temperaturu možete naknadno promijeniti putem odabira prikaza temperature.

- Potvrdite s *OK*.

Pojavljuju se potrebna i trenutna temperatura te počinje faza zagrijavanja.

Možete pratiti povećanje temperature.

Kad se postigne odabrana temperatura, oglašava se zvučni signal.

- Nakon postupka pripreme odaberite Završiti.
- Izvadite namirnice iz prostora za pripremu jela.
- Isključite pećnicu.

Promjena vrijednosti i postavki za postupak pripreme jela

Dok se odvija postupak pripreme jela ovisno o načinu rada možete promijeniti vrijednosti ili postavke za taj postupak pripreme.

Ovisno o načinu rada možete promijeniti sljedeće postavke:

- Temperatura
- Vrij. pripreme
- Završetak u
- Početak u
- Booster
- Prethodno zagrijavanje
- Brzo hlađenje
- Održavanje topline
- Crisp function

Promjena temperature i temperature jezgre

Preporučenu temperaturu možete trajno podesiti u skladu s osobnim navikama pripreme putem Postavke | Preporučene temperature.

Temperatura jezgre  prikazuje se samo kada se koristi termometar za hranu (pogledajte poglavlje „Pečenje”, odlomak „Termometar za hranu”).

- Dodirnite prikaz temperature.
- Po potrebi promijenite temperaturu i temperaturu jezgre .
- Potvrdite s *OK*.

Postupak pripreme se odvija s promijenjenim željenim temperaturama.

Podešavanje vremena pripreme

Na rezultat pripreme jela može negativno utjecati ako između umetanja namirnice koja se priprema i početka pripreme protekne dulje vrijeme. Svježe namirnice mogu promijeniti boju ili se čak pokvariti.

Kod pečenja, tijesto bi se moglo isušiti a djelovanje sredstva za dizanje tijesta oslabiti.

Odaberite što kraće vrijeme do početka postupka pripreme.

Umetnuli ste namirnicu u prostor za pripremu jela, odabrali ste način rada i potrebne postavke kao primjerice temperaturu.

Unosom Vrij. pripreme, Završetak u ili Početak u postupak pripreme možete automatski isključivati ili uključivati i isključivati.

- Vrij. pripreme
Podešavate vrijeme koje je potrebno za pripremu jela. Po isteku ovog vremena prostor za pripremu jela se automatski isključuje. Maksimalno vrijeme pripreme, koje se može podesiti, ovisi o odabranom načinu rada.
- Završetak u
Određujete vrijeme kada postupak pripreme jela treba završiti. Osvjetljenje prostora za pripremu jela se u tom trenutku automatski isključuje.
- Početak u
Ova se funkcija prikazuje u izborniku tek kada ste podesili Vrij. pripreme ili Završetak u. Pomoću Početak u podešavate vrijeme kada postupak pripreme jela treba započeti. Osvjetljenje prostora za pripremu jela se u tom trenutku automatski uključuje.

- Odaberite ⌚ ili Tajmer.
- Podesite željena vremena.

- Potvrdite s *OK*.

Promjena podešenog vremena pripreme

- Odaberite ⌚, unos vremena ili Tajmer.
- Odaberite željeno vrijeme i promijenite ga.
- Potvrdite s *OK*.

Postavke se brišu kod nestanka električnog napajanja.

Brisanje podešenog vremena pripreme

- Odaberite ⌚, unos vremena ili Tajmer.
- Odaberite željeno vrijeme.
- Odaberite Brisati.
- Potvrdite s *OK*.

Ako obrišete Vrij. pripreme, također se brišu podešena vremena za Završetak u i Početak u.

Ukoliko obrišete Završetak u ili Početak u postupak pripreme jela započinje s podešenim vremenom pripreme.

Prekid postupka pripreme

Kada prekinete postupak pripreme jela isključuje se grijanje prostora za pripremu jela i osvjetljenje. Podešeno vrijeme trajanja pripreme se briše.

Kada je uključena funkcija Brzo hlađenje, vrata se nakon završetka postupka pripreme automatski malo otvaraju i ventilator za hlađenje brzo hladi namirnice i prostor za pripremu jela.

Putem Zatvoriti vraćate se u glavni izbornik.

Prekid postupka pripreme bez podešenog vremena pripreme

- Odaberite Završiti.

Upravljanje

Prikazuje se glavni izbornik.

Prekid postupka pripreme s podešenim vremenom pripreme

- Odaberite Prekid.

Prikazuje se Prekinuti pripremu?.

- Odaberite Da.

Prikazuje se glavni izbornik.





Prethodno zagrijavanje prostora za pripremu jela

Funkcija Booster služi za brzo zagrijavanje prostora za pripremu jela u pojedinim načinima rada.

Funkcija Prethodno zagrijavanje se može koristiti u svakom načinu rada te se mora za svaki postupak pripreme pojedinačno uključiti.

Kada ste podesili vrijeme pripreme, ono počinje teći tek kada je postignuta željena temperatura i kada umetnete namirnice.





Prethodno zagrijavanje prostora za pripremu jela potrebno je samo za malobrojne pripreme jela.

- Većinu pripremljenih jela možete staviti u hladan prostor za pripremu jela kako bi se iskoristila toplina već i tijekom faze zagrijavanja.
- Prethodno zagrijte prostor za pripremu jela kod sljedećih priprema i načina rada:
 - Tamnih tijesta kao i rozbifa i filea u načinima rada Vrući zrak plus , Klimatsko pečenje  i Gornji i donji grijač 
 - Kolača i peciva s kratkim vremenima pripreme (do oko 30 minuta) kao i osjetljivog tijesta (npr. biskvit) u načinu rada Gornji i donji grijač  (bez funkcije Booster)

Booster

Funkcija Booster služi za brzo zagrijavanje prostora za pripremu jela.

Kao tvornička postavka ova je funkcija uključena za sljedeće načine rada (Postavke | Booster | Uključeno):

- Vrući zrak plus 
- Gornji i donji grijač 
- Automatsko pečenje 
- Klimatsko pečenje 

Kada podesite temperaturu iznad 100°C i uključite funkciju Booster, prostor za pripremu se pomoću brže faze zagrijavanja zagrijava na podešenu temperaturu. Pri tome se gornji grijač/roštilj, prstenasti grijač i ventilator istovremeno uključuju.

Osjetljiva tijesta (primjerice biskvit, sitna peciva) s funkcijom Booster prebrzo potamne odozgo. Kod ovih priprema isključite funkciju Booster.

Uključivanje ili isključivanje Booster za jedan postupak pripreme

Kad ste odabrali postavku Booster | Uključeno, možete pojedinačno isključiti funkciju za jedan postupak pripreme.

Isto tako možete pojedinačno uključiti funkciju za jedan postupak pripreme ukoliko ste odabrali postavku Booster | Isključeno.

Primjer: odabrali ste način rada i potrebne postavke poput temperature.

Želite isključiti funkciju Booster za ovaj postupak pripreme jela.

- Povucite padajući izbornik prema dolje.

Booster je označeno narančasto.

- Odaberite Booster.

Booster je sukladno shemi boja označeno crno ili bijelo.

- Zatvorite padajući izbornik.

Funkcija Booster isključena je tijekom faze zagrijavanja. Samo pripadajući grijači za odabrani način rada prethodno zagrijavaju prostor za pripremu.

Prethodno zagrijavanje

Prethodno zagrijavanje prostora za pripremu jela potrebno je samo za malobrojne pripreme jela.

Većinu pripremljenih jela možete umetnuti u hladan prostor za pripremu jela kako bi se iskoristila toplina već i tijekom faze zagrijavanja.

Kada ste podesili vrijeme pripreme, ono počinje teći tek kada je postignuta željena temperatura i kada umetnete namirnice.

Postupak pripreme jela pokrenite odmah, bez pomicanja vremena početka.

Uključivanje Prethodno zagrijavanje

Funkcija Prethodno zagrijavanje se može koristiti u svakom načinu rada te se mora za svaki postupak pripreme pojedinačno uključiti.

Primjer: odabrali ste način rada i potrebne postavke poput temperature.

Želite uključiti funkciju Prethodno zagrijavanje za ovaj postupak pripreme jela.

- Povucite padajući izbornik prema dolje.

Prethodno zagrijavanje je sukladno shemi boja označeno crno ili bijelo.

- Odaberite Prethodno zagrijavanje.

Prethodno zagrijavanje je označeno narančasto.

- Zatvorite padajući izbornik.

Prikazuje se poruka Umetnite namirnice u s vremenom. Prostor za pripremu jela se zagrijava na podešenu temperaturu.

- Umetnite namirnicu u prostor za pripremu jela, čim se to od Vas traži.
- Potvrdite s OK.

Brzo hlađenje

Funkcijom Brzo hlađenje jelo po završetku pripreme možete brzo ohladiti.

Uključivanje ili isključivanje Brzo hlađenje za jedan postupak pripreme

Kad ste odabrali postavku Brzo hlađenje | Uključeno, možete pojedinačno isključiti funkciju za jedan postupak pripreme.

Isto tako možete pojedinačno uključiti funkciju za jedan postupak pripreme ukoliko ste odabrali postavku Brzo hlađenje | Isključeno.

Primjer: odabrali ste način rada i potrebne postavke poput temperature.

Želite isključiti funkciju Brzo hlađenje za ovaj postupak pripreme jela.

- Povucite padajući izbornik prema dolje.

Brzo hlađenje je označeno narančasto.

- Odaberite Brzo hlađenje.

Brzo hlađenje je sukladno shemi boja označeno crno ili bijelo.

Ukoliko je također uključena funkcija Održavanje topline, prikazuje se Kada je „Brzo hlađenje“ deaktivirano, „Održavanje topline“ je također isključeno.

- Po potrebi potvrdite s OK.

- Zatvorite padajući izbornik.

Funkcije Brzo hlađenje i Održavanje topline su isključene. Nakon završetka postupka pripreme vrata ostaju zatvorena. Ventilator za hlađenje hladi namirnice i prostor za pripremu jela.

Održavanje topline

Funkcijom Održavanje topline namirnice se mogu nakon završetka programa pripreme održavati toplima, bez neželjene dodatne pripreme.

Jelo se održava toplim prethodno podešenom temperaturom (pogledajte poglavlje „Postavke”, odlomak „Preporučene temperature”).

Ako koristite termometar za hranu, temperatura prostora za pripremu za održavanje topline jest oko 20°C iznad temperature jezgare.

Funkciju Održavanje topline možete koristiti samo uz funkciju Brzo hlađenje.

Kad ste odabrali postavku Održavanje topline | Uključeno, možete pojedinačno isključiti funkciju za jedan postupak pripreme.

Isto tako možete pojedinačno uključiti funkciju za jedan postupak pripreme ukoliko ste odabrali postavku Održavanje topline | Isključeno.

Uključivanje Održavanje topline za jedan postupak pripreme

Primjer: odabrali ste način rada i potrebne postavke poput temperature.

Želite uključiti funkciju Održavanje topline za ovaj postupak pripreme jela.

- Povucite padajući izbornik prema dolje.

Održavanje topline je sukladno shemi boja označeno crno ili bijelo.

- Odaberite Održavanje topline.

Ukoliko je također isključena funkcija Brzo hlađenje, prikazuje se Održavanje topline zahtijeva brzo hlađenje. Navedena funkcija će se također uključiti..

- Po potrebi potvrdite s OK.

Održavanje topline i Brzo hlađenje su označeni narančasto.

- Zatvorite padajući izbornik.

Funkcije Održavanje topline i Brzo hlađenje su uključene. Nakon završetka postupka pripreme vrata se automatski malo otvaraju. Ventilator za hlađenje brzo hladi namirnice i prostor za pripremu jela na prethodno podešenu temperaturu.

Čim se postigne temperatura, vrata se automatski ponovno zatvaraju, kako bi se jelo održavalo toplim.

Isključivanje Održavanje topline za jedan postupak pripreme

Primjer: odabrali ste način rada i potrebne postavke poput temperature.

Želite isključiti funkciju Održavanje topline za ovaj postupak pripreme jela.

- Povucite padajući izbornik prema dolje.

Održavanje topline je označeno narančasto.

- Odaberite Održavanje topline.

Održavanje topline je sukladno shemi boja označeno crno ili bijelo.

Postavka za funkciju Brzo hlađenje se ne mijenja.

- Zatvorite padajući izbornik.

Funkcija Održavanje topline je isključena. Nakon završetka postupka pripreme vrata ostaju zatvorena. Ventilator za hlađenje hladi namirnice i prostor za pripremu jela.

Crisp function

Uporaba funkcije Crisp function (smanjenje vlažnosti) je smisljena ukoliko pripremate jela poput quiche, pizze, kolača s vlažnim nadjevom ili muffina.

Meso od peradi, pripremljeno s ovom funkcijom, imati će hrskavu koricu.

Uključivanje Crisp function

Funkcija Crisp function se može koristiti u svakom načinu rada te se mora za svaki postupak pripreme pojedinačno uključiti.

Odabrali ste način rada i potrebne postavke poput temperature.

Želite uključiti funkciju Crisp function za ovaj postupak pripreme jela.

- Povucite padajući izbornik prema dolje.

Crisp function je sukladno shemi boja označeno crno ili bijelo.

- Odaberite Crisp function.

Crisp function je označeno narančasto.

- Zatvorite padajući izbornik.

Uključena je funkcija Crisp function.

Promjena načina rada

Tijekom postupka pripreme možete izvršiti promjenu na drugi način rada.

- Odaberite simbol odabranog načina rada.
- Kada ste podesili vrijeme pripreme poruku Prekinuti postupak? potvrdite s Da.
- Odaberite novi način rada.





Pojavljuje se promijenjeni način rada i pripadajuće predložene vrijednosti.

- Podesite vrijednosti za postupak pripreme i potvrdite s OK.

Klimatsko pečenje

Vaša pećnica je opremljena sustavom za regulaciju vlažnosti kod pripreme jela. Kod pečenja ili pripreme jela u načinu rada Klimatsko pečenje  jamči se optimalan dovod pare i ventilacije za ravnomjeran rezultat pripreme.

Dodavanje vlage možete kombinirati s različitim načinima grijanja:

- Klimatsko s Auto. pečenje 
- Klimatsko peč. s Vrući zrak plus 
- Klimatsko s Intenz. pečenje 
- Klima. peč. s Gor. i donj. grij. 

Nakon odabira željenog načina rada podesite temperaturu te odredite način i broj dodavanja pare (Automatski, Ručno ili S tajmerom).

Kroz cijev koja se nalazi na lijevoj strani ispod upravljačke ploče svježa voda ulazi u sustav isparavanja.

Druge tekućine mogu dovesti do oštećenja pećnice.

Kod postupaka pripreme jela s regulacijom vlažnosti, upotrebljavajte isključivo vodu.

Za vrijeme pripreme jela voda u obliku pare ulazi u prostor za pripremu jela. Otvori za dovod pare nalaze se na stražnjem lijevom kutu gornje stjenke prostora za pripremu jela.

Prikladne namirnice

Jedno dodavanje pare traje oko 5–8 minuta. Broj i trenutak mlazova pare ovisi o namirnicama koje se pripremaju:

- Kod **dizanog tijesta** bolji rezultat dizanja tijesta postiže se ako se para doda na početku postupka pripreme.



- **Kruh i pecivo** se bolje dižu ako im se para doda na početku. Korica će postati još sjajnija ako se para doda još jednom na kraju postupka pripreme.
- Kod **pečenja masnijeg mesa** dodavanje pare na početku postupka pečenja omogućuje da se meso bolje ispeče.

Priprema s regulacijom vlažnosti nije prikladna za tijesta koja sadrže mnogo vlage, poput kolačića od bjelanjaka. U ovom slučaju kod pečenja se mora provesti proces sušenja.

Savjet: Priložene recepte ili Miele aplikaciju koristite kao početnu točku.

Početak postupka pripreme s Klimatsko pečenje

Skupljanje vlage na unutrašnjoj strani vrata tijekom dodavanja pare je normalno. Ta vlaga isparava tijekom postupka pripreme jela.

- Pripremite namirnice i umetnite ih u prostor za pripremu jela.
- Odaberite Načini rada .
- Odaberite Klimatsko pečenje .
- Odaberite željeni način rada s regulacijom vlažnosti. Postupci pripreme teku jednako za sve vrste grijanja.

Prikazuje se preporučena temperatura.

Podešavanje temperature

- Po potrebi promijenite preporučenu temperaturu.
- Odaberite Dalje.
- Po potrebi, uključite funkciju Prethodno zagrijavanje putem padajućeg izbornika.

Prikazuje se odabir za dodavanje pare.

Odabir dodavanja pare

- Odaberite Automatski, Ručno ili S tajmerom.
- Automatski
Pećnica automatski ispušta 1 mlaz pare nakon faze zagrijavanja.
- Ručno
Vi sami ispuštate 1, 2 ili 3 mlaza pare putem zaslona.
- S tajmerom
Vi podešavate vrijeme za dodavanje pare. Pećnica ispušta 1, 2 ili 3 mlaza pare u podešeno vrijeme.

Ako želite pripremati namirnice, kao što su kruh ili peciva u prethodno zagrijanom prostoru za pripremu jela, paru je najbolje dodavati ručno i uključiti funkciju Prethodno zagrijavanje. Prvo dodavanje pare vršite odmah nakon što ste stavili namirnicu.

Kod odabira više od jednog mlaza pare, drugi bi se mlaz pare trebao aktivirati najranije pri temperaturi u prostoru za pripremu jela od najmanje 130°C.

Ukoliko želite koristiti funkciju Prethodno zagrijavanje, uzmite u obzir fazu zagrijavanja kod ručnog i vremenski upravljanog dodavanja pare (pogledajte poglavlje „Upravljanje”, odlomak „Prethodno zagrijavanje”).

- Odaberite broj mlazova pare (samo kod Ručno ili S tajmerom).
- Po potrebi, podesite vrijeme za dodavanje pare.
- Odaberite Dalje.

Javlja se zahtjev za usisavanjem tekućine.

Priprema vode i početak postupka usisavanja

- Posudu napunite s potrebnom količinom vode iz slavine
- Otvorite vrata.
- Preklopote cijev za punjenje lijevo ispod upravljačke ploče prema naprijed.

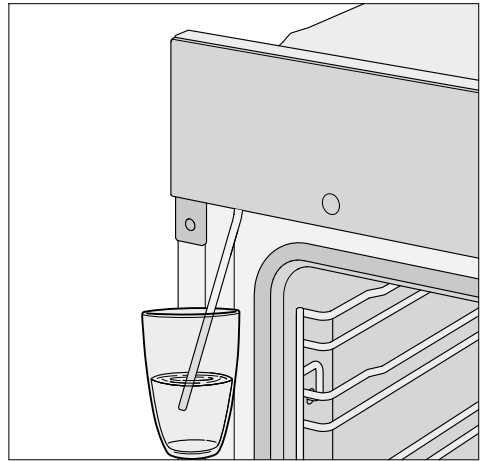

- Cijev za punjenje uronite u posudu s vodom iz slavine.
- Potvrdite s OK.

Postupak usisavanja se pokreće.

Količina vode koja se stvarno usiše može biti manja od tražene tako da u posudi ostaje ostatak tekućine.

Postupak usisavanja možete u svakom trenutku prekinuti ili ponovno nastaviti odabirom Stop ili Početak.

- Nakon postupka usisavanja uklonite posudu i zatvorite vrata.

Još jednom se čuje kratak šum pumpe. Usisava se preostala voda iz cijevi za punjenje.

Klimatsko pečenje

Uključuje se grijanje prostora za pripremu jela i ventilator za hlađenje. Prikazuje se potrebna i stvarna temperatura.

Možete pratiti povećanje temperature. Kad se postigne odabrana temperatura, oglašava se zvučni signal.

Kada ste odabrali S tajmerom, možete provjeriti vrijeme prije dodavanja pare putem **i** Info.

Ispuštanje mlaza pare

 Opasnost od ozljede uslijed vodene pare.

Vodena para može izazvati jake opekline.

Osim toga nakupljanje vodene pare na upravljačkoj ploči produljuje vrijeme reagiranja senzorskih tipki i zaslon na dodir.

Ne otvarajte vrata tijekom mlazova pare.

Automatski

Nakon faze zagrijavanja automatski se ispušta mlaz pare.

Voda isparava u prostor za pripremu jela i prikazuje se Mlaz pare.

Nakon dodavanja pare gasi se Mlaz pare.

- Ispecite jelo do kraja.

Ručno

Paru možete dodavati čim se prikaže Mlaz pare i Početak se nalazi na zelenoj podlozi.

Pričekajte da se pećnica zagrije kako bi se vodena para ravnomjerno rasporedila u zagrijanom prostoru za pripremu jela.

Savjet: Vezano za trenutak mlaza pare, orijentirajte se prema receptu u priloženoj kuharici ili Miele aplikaciji. Kao podsjetnik za navedeno koristite funkciju Podsjetnik minuta .

- Odaberite Početak.

Mlaz pare je ispušten. Početak je deaktiviran.

- Sukladno tome postupite kako biste paru dodali sljedeći puta, čim se Početak nalazi na zelenoj podlozi.

Nakon zadnjeg dodavanja pare Početak je deaktiviran.

- Ispecite jelo do kraja.

S tajmerom

Pećnica dodaje paru u određenom trenutku.

Prikazuje se Mlaz pare, kada je mlaz pare ispušten.

Nakon zadnjeg dodavanja pare gasi se Mlaz pare.

- Ispecite jelo do kraja.

Isparavanje preostale vode

Kod postupka pripreme jela s regulacijom vlažnosti, koji se odvija bez prekida, u sustavu ne ostaje voda. Voda sasvim ispari tijekom mlazova pare.

Ako se postupak pripreme jela s regulacijom vlažnosti prekine ručno ili zbog nestanka električne energije, u sustavu preostaje voda koja još nije isparila.

Prilikom sljedećeg korištenja Klimatsko pečenje  ili automatskog programa s regulacijom vlažnosti prikazuje se Isparavanje preostale vode.

- Isparavanje preostale vode po mogućnosti pokrenite odmah kako bi se kod sljedećeg postupka pripremanja jela koristila isključivo svježja voda.

 **Opasnost od ozljede uslijed vodene pare.**

Vodena para može izazvati jake opekline.

Ne otvarajte vrata tijekom mlazova pare.

Isparavanje preostale vode može, ovisno o količini vode, trajati i do oko 30 minuta.

Prostor za pripremu jela se zagrijava te se isparava preostala voda, kako bi se sakupila vlaga u prostoru za pripremu i na vratima.

- Uklonite vlagu u prostoru za pripremu jela i na vratima odmah nakon što se prostor za pripremu jela ohladi.

Isparavanje preostale vode odmah nakon pripreme

 **Opasnost od ozljede uslijed vodene pare.**

Vodena para može izazvati jake opekline.

Ne otvarajte vrata tijekom mlazova pare.

- Odaberite neki način rada ili automatski program s regulacijom vlažnosti.

Prikazuje se pitanje Isparavanje preostale vode.

- Odaberite Da.

Prikazuje se Isparavanje preostale vode i vrijeme.

Počinja Isparavanje preostale vode. Možete pratiti tijek.

Navedeno vrijeme ovisi o količini vode koja se nalazi u sustavu isparavanja. Tijekom postupka isparavanja preostale vode sustav može korigirati navedeno vrijeme ovisno o stvarnoj količini prisutne vode.

Na kraju isparavanja preostale vode prikazuje se **Završetak**.

- Odaberite **Zatvoriti**.

Sada možete provesti postupak pripreme jela s nekim načinom rada ili automatskim programom s regulacijom vlažnosti.

Kod isparavanja preostale vode u prostoru za pripremu jela i na vratima se skuplja vlaga. Potrebno ju je ukloniti odmah nakon što se prostor za pripremu jela ohladi.

Preskakanje isparavanja preostale vode

U vrlo nepovoljnim okolnostima kod daljnjeg usisavanja vode može doći do prelijevanja sustava isparavanja u prostor za pripremu jela.

Po mogućnosti nemojte prekidati isparavanje preostale vode.

- Odaberite neki način rada ili automatski program s regulacijom vlažnosti.

Prikazuje se Isparavanje preostale vode.

- Odaberite **Preskočiti**.

Sada možete provesti postupak pripreme jela s nekim načinom rada ili automatskim programom s regulacijom vlažnosti.

Kod sljedećeg odabira načina rada ili automatskog programa s regulacijom vlažnosti, kao i pri isključivanju pećnice ponovno ćete trebati provesti isparavanje preostale vode.

Automatski programi

Brojni automatski programi vode praktično i sigurno do optimalnih rezultata pripreme.

Kategorije

Automatski programi **Auto** su zbog bolje preglednosti razvrstani po kategorijama. Jednostavno odaberite automatski program koji je odgovarajući za jelo koje pripremate i slijedite upute na zaslonu.

Uporaba automatskih programa

- Odaberite Automatski programi **Auto**.

Pojavljuje se popis za odabir.

- Odaberite željenu kategoriju.

Prikazuju se automatski programi koje imate na raspolaganju u odabranoj kategoriji.

- Odaberite željeni automatski program.

- Slijedite upute na zaslonu.

Neki Vas automatski programi traže da koristite termometar za hranu. Pročitajte napomene iz poglavlja „Pečenje“, odlomak „Termometar za hranu“.

Kod automatskih programa vrijednosti temperature jezgre unaprijed su fiksno određene.

Savjet: Preko **i** Info možete ovisno o postupku pripreme pozvati primjerice informacije za o umetanju ili okretanju jela.

Napomene za primjenu

- Kao pomoć kod korištenja automatskih programa poslužiti će Vam isporučeni recepti. S istim automatskim programom mogu se pripremati i jela prema sličnim receptima, ali s drugačijim količinama.
- Nakon postupka pripreme jela pričekajte da se prostor za pripremu jela prvo ohladi na sobnu temperaturu prije nego što pokrenete automatski program.
- Kod nekih se automatskih programa pećnica mora unaprijed zagrijati prije nego što se jelo umetne u prostor za pripremu jela. Na zaslonu se prikazuje odgovarajuća napomena s podatkom o vremenu.
- Kod nekih je automatskih programa nakon određenog vremena potrebno dodati tekućinu. Na zaslonu se prikazuje odgovarajuća napomena s podatkom o vremenu (npr. za dodavanje tekućine).
- Prikaz trajanja automatskog programa predstavlja samo okvirnu vrijednost. Trajanje programa može se, ovisno o postupku pripreme jela, skratiti ili produžiti. Na promjenu trajanja može utjecati i početna temperatura mesa.
- Kod uporabe termometra za hranu vrijeme pripreme jela ovisi o dostizanju temperature jezgre.
- Ako po isteku automatskog programa jelo još nije pripremljeno prema Vašim željama, odaberite Naknadna priprema ili Naknadno pečenje. Jelo se dodatno zapeče s klasičnim načinom zagrijavanja u trajanju 3 minute.

Traženje

(ovisno o jeziku)

Pod Automatski programi možete tražiti naziv kategorije i automatskog programa.

Ovdje se radi u pretrazi punog teksta kod kojeg možete tražiti i dijelove riječi.

Nalazite se u glavnom izborniku.

■ Odaberite Automatski programi .

Pojavljuje se lista za odabir kategorija.

■ Odaberite Traženje.

■ Tipkovnicom unesite tekst kojeg tražite, primjerice „Kruh“.

U podnožju se pojavljuje broj pogodaka.

Ako nema točnih rezultata ili ako je pronađeno više od 40 točnih rezultata, polje rezultata se deaktivira te morate promijeniti tekst pretrage.

■ Odaberite XX rezultata.

Prikazuju se pronađene kategorije koje imate na raspolaganju.

■ Odaberite željeni automatski program ili kategoriju, te naknadno željeni automatski program.

Pokreće se automatski program.

■ Slijedite upute na zaslonu.

Posebne primjene

U ovom ćete poglavlju pronaći informacije za sljedeće primjene:

- Odmrzavanje
- Sušenje
- Zagrijavanje posuđa
- Dizanje tijesta
- Priprema na niskoj temp.
- Održavanje topline
- Ukuhavanje
- Duboko zamrznuti proizvodi/Gotova jela

Odmrzavanje

Kada se namirnica nježno odmrzava, vitamini i hranjivi sastojci ostaju očuvani.

- Odaberite Posebne primjene .
- Odaberite Odmrzavanje.
- Po potrebi promijenite preporučenu temperaturu i podesite vrijeme pripreme.

Regulira se kruženje zraka u prostoru za pripremu jela i zamrznuta namirnica se nježno odmrzava.

 Opasnost od infekcije zbog stvaranja klica.

Klice poput salmonele mogu izazvati teška trovanja hranom.

Kod odmrzavanja ribe i mesa (pogotovo peradi) vodite računa o čistoći.

Tekućinu koja je nastala prilikom odmrzavanja, ne smijete koristiti. Obradite namirnice odmah nakon odmrzavanja.

Savjeti

- Zamrznute namirnice odmrzavajte bez ambalaže na univerzalnom limu ili u zdjeli.

- Za odmrzavanje peradi koristite univerzalni lim s položenom rešetkom. Tako namirnica koja se odmrzava ne leži u tekućini od odmrzavanja.
- Meso, perad ili riba ne moraju prije pripreme biti u potpunosti odmrznuti. Dovoljno je da se odmrzne površinski sloj. Površinski sloj tada postaje dovoljno mekan da može upiti začine.

Sušenje

Sušenje i isušivanje je tradicionalan način konzerviranja voća, određenog povrća i začina.





Pretpostavka je da je voće i povrće svježije i zrelo te da nije nagnječeno.



- Ukoliko je potrebno, ogulite i izvadite srž namirnice koju sušite te ju usitnite.
- Namirnicu koju sušite ovisno o veličini rasporedite po mogućnosti jednoslojno po univerzalnom limu.

Savjet: Možete koristiti i perforirani Gourmet lim za pečenje i AirFry, ukoliko je dostupan.

- Sušite na najviše 2 razine istovremeno. Namirnice koje se suše stavite na razine 1+3. Kada koristite rešetku i univerzalni lim, univerzalni lim umetnite ispod rešetke.
- Odaberite Posebne primjene .
- Odaberite Sušenje.
- Po potrebi promijenite preporučenu temperaturu i podesite vrijeme sušenja.
- Slijedite upute na zaslonu.
- Namirnice koje sušite na univerzalnom limu nekoliko puta okrenite u redovitim razmacima.

Kod cijele ili prepolovljene namirnice koja se suši produžite vrijeme sušenja.

Namirnica koja se suši		🌡️ [°C]	🕒 [h]
Voće		60–70	2–8
Povrće		55–65	4–12
Gljive		45–50	5–10
Začinsko bilje*		30–35	4–8

-  Posebna primjena/Način rada,
- 🌡️ Temperatura, 🕒 Vrijeme sušenja,
-  Posebna primjena Sušenje,
-  Način rada Gornji i donji grijač

* Začinsko bilje sušite na univerzalnom limu na razini 2 i koristite način rada Gornji i donji grijač , jer je pri posebnoj primjeni Sušenje ventilator uključen.

- Temperaturu smanjite ako se u prostoru za pripremu jela stvaraju kapljice vode.

Vađenje osušenih namirnica

 Opasnost od ozljede o vruće površine.

Pećnica se zagrijava tijekom rada. Možete se opeći o grijače, prostor za pripremu jela i pribor. Kada vadite namirnice koje ste sušili navucite kuhinjske rukavice.

- Osušeno voće ili povrće ostavite da se ohladi.

Isušeno voće mora biti sasvim suho, ali mekano i elastično. Kada ga prepolovite ili razrežete iz njega više ne smije izlaziti sok.

- Spremite osušene namirnice u dobro zatvorene staklenke ili limenke.

Zagrijavanje posuđa

Uslijed prethodnog zagrijavanja posuđa namirnica se ne hladi toliko brzo.

Upotrebljavajte vatrostalno posuđe.

- Rešetku umetnite u razinu 2 i na nju položite posuđe koje želite zagrijati. Ovisno o veličini posuđa isto možete staviti i na dno prostora za pripremu jela i pritom izvaditi prihvatne rešetke.
- Odaberite Posebne primjene .
- Odaberite Zagrijavanje posuda.
- Po potrebi promijenite preporučenu temperaturu i podesite vrijeme.
- Slijedite upute na zaslonu.

 Opasnost od ozljede o vruće površine.

Pećnica se zagrijava tijekom rada. Možete se opeći o grijače, prostor za pripremu jela i pribor. Na donjoj se strani posuđa mogu nakupiti kapljice vode.

Kada vadite posudu navucite kuhinjske rukavice.

Dizanje tijesta

Ovaj program razvijen je za dizanje tijesta s kvascem.

- Odaberite Posebne primjene .
- Odaberite Dizanje tijesta.
- Odaberite vrijeme dizanja tijesta.
- Slijedite upute na zaslonu.

Posebne primjene

Održavanje topline

Namirnicu možete nekoliko sati održavati toplom u prostoru za pripremu.

Kako bi se zadržala kvaliteta namirnice, odaberite što je moguće kraće vrijeme.

- Odaberite Posebne primjene .
- Odaberite Održavanje topline.
- Umetnite namirnicu koju želite održavati toplom u prostor za pripremu i potvrdite s OK.
- Po potrebi promijenite preporučenu temperaturu i podesite vrijeme.
- Slijedite upute na zaslonu.

Priprema na niskoj temp.

Postupak pripreme jela Priprema na niskoj temp. idealan je za osjetljive komade govedine, svinjetine, teletine i janjetine.

Najprije kratko zapecite meso na vrlo visokoj temperaturi i sa svih strana ravnomjerno.

Potom meso stavite u prethodno zagrijan prostor za pripremu jela, gdje će se na nižoj temperaturi i kod duljeg vremena pripreme do kraja ispeći nježno i blago.

Meso se pritom opušta. Sok u unutrašnjosti počinje cirkulirati i ravnomjerno se raspoređuje sve do vanjskih slojeva. Pečeno meso je mekano i sočno.

- Upotrebljavajte samo dobro omekšano svježe meso bez žila i masnih rubova. Kostí treba prethodno izvaditi.
- Kada meso želite zapeći, koristite masnoću koja se može zagrijati na visokim temperaturama (primjerice rastopljen maslac, biljno ulje).
- Nemojte prekrivati meso tijekom pripreme.

Vrijeme pripreme iznosi oko 2–4 sata te ovisi o težini, veličini i željenom stupnju pripreme komada mesa.

- Čim je postupak pripreme gotov, meso se može odmah narezati. Vrijeme mirovanja nije potrebno.
- Održavajte meso toplim u prostoru za pripremu, dok se ne posluži. Rezultat njegove pripreme neće biti narušen.
- Posložite meso na prethodno zagrijane tanjure i poslužite s vrlo vrućim umakom kako se ne bi prebrzo ohladilo. Meso ima optimalnu temperaturu za posluživanje.

Savjet: Uključite funkciju Održavanje topline putem padajućeg izbornika, kako bi se namirnica nakon postupka pripreme održavala toplom, a bez dodatne pripreme.

Korištenje posebne primjene Priprema na niskoj temp.

Pridržavajte se uputa iz poglavlja „Pečenje“, odlomak „Termometar za hranu“.

- Odaberite Posebne primjene .
- Odaberite Priprema na niskoj temp..
- Slijedite upute na zaslonu. Tijekom prethodnog zagrijavanja ostavite potreban pribor u prostoru za pripremu jela.
- Podesite temperaturu i temperaturu jezgre.
- Dok se prostor za pripremu jela zagrijava zapecite meso sa svih strana na ploči za kuhanje.

 **Opasnost od opekline vrućim površinama.**

Pećnica se zagrijava tijekom rada. Možete se opeći o grijače, prostor za pripremu jela i pribor.

Za umetanje ili vađenje vrućih jela ili za vrijeme bilo kakvih postupaka u vrućem prostoru za pripremu jela, navucite kuhinjske rukavice.

- Čim se prikaže poruka Umetnite namirnicu s termometrom za hranu stavite zapečeno meso na rešetku i utaknite termometar za hranu, tako da je metalni vrh u sredini mesa.
- Zatvorite vrata.

Po isteku programa pojavljuje se **Završetak** te se oglašava zvučni signal.

Korištenje načina rada Gornji i donji grijač

Orijentirajte se prema podacima navedenim u tablicama za pripremu na kraju ovog dokumenta.

Koristite univerzalni lim s položenom rešetkom.

- Umetnite univerzalni lim s rešetkom u razinu 2.
- Odaberite Načini rada .
- Odaberite način rada Gornji i donji grijač i temperaturu od 120°C.
- Prostor za pripremu jela, rešetku i univerzalni lim prethodno zagrijavajte oko 15 minuta.
- Dok se prostor za pripremu jela zagrijava zapečite meso sa svih strana na ploči za kuhanje.

 **Opasnost od opekline vrućim površinama.**

Pećnica se zagrijava tijekom rada. Možete se opeći o grijače, prostor za pripremu jela i pribor.

Za umetanje ili vađenje vrućih jela ili za vrijeme bilo kakvih postupaka u vrućem prostoru za pripremu jela, navucite kuhinjske rukavice.

- Zapečeno meso položite na rešetku.
- Temperaturu smanjite na 100°C (pogledajte poglavlje „Tablice za pripremu jela“).
- Ispecite meso do kraja.

Ukuhavanje

 **Opasnost od infekcije zbog stvaranja klica.**

Nakon ukuhavanja mahunarki i mesa, spore bakterije *Clostridium botulinum* nisu dovoljno ubijene. Kao rezultat, mogu se stvoriti toksini koji dovođe do ozbiljnog trovanja. Ove se spore ubijaju prvo daljnjim ukuhavanjem. Mahunarke i meso nakon hlađenja unutar 2 dana **uvijek** zakuhajte još jednom.

 **Opasnost od ozljeda previsokim tlakom u zatvorenim visokim posudama i konzervama.**

U zatvorenim se limenkama prilikom ukuhavanja ili zagrijavanja stvara previsoki tlak zbog čega mogu prsnuti. Ne ukuhavajte i ne zagrijavajte visoke posude i limenke.

Posebne primjene

Priprema voća i povrća

Podaci vrijede za 6 staklenki s 1 l sadržaja.

Koristite samo posebne staklenke koje možete nabaviti u specijaliziranim prodavaonicama (staklenke za ukuhanje ili staklenke s navojnim poklopcem). Koristite samo besprijekorne staklenke i gumene brtve.

- Isperite staklenke prije ukuhanja s vrućom vodom te ih napunite do maksimalno 2 cm ispod ruba.
- Nakon punjenja staklenke namirnicama, očistite rub staklenke čistom krpom i vrućom vodom te zatvorite staklenke.
- Univerzalni lim umetnite na razinu 2 te na njega postavite staklenke.
- Odaberite način rada Vrući zrak plus  i temperaturu od 160–170°C.
- Pričekajte dok se u staklenkama ne pojave mjehurići (dok u staklenkama nastanu ravnomjerni mjehurići).





Na vrijeme smanjite temperaturu kako bi izbjegli prekuhanje.



Ukuhavanje voća i krastavaca



- Čim vidite mjehuriće u staklenkama, podesite temperaturu naknadnog zagrijavanja te ostavite staklenke da se zagrijavaju u prostoru za pripremu za određeno vrijeme.

Ukuhavanje povrća

- Čim vidite mjehuriće u staklenkama, podesite temperaturu ukuhanja te kuhajte povrće za određeno vrijeme.
- Nakon ukuhanja, podesite temperaturu naknadnog zagrijavanja te ostavite staklenke da se zagrijavaju u prostoru za pripremu za određeno vrijeme.

	 / 	 / 
Voće	—/—	30°C 25–35 min
Krastavci	—/—	30°C 25–30 min
Cikla	120°C 30–40 min	30°C 25–30 min
Mahune (zelenе, žute)	120°C 90–120 min	30°C 25–30 min

 /  temperatura i vrijeme ukuhanja, čim se vide mjehurići

 /  temperatura i vrijeme naknadnog zagrijavanja

Vađenje staklenki nakon ukuhavanja

 Opasnost od ozljede o vruće površine.

Staklenke su nakon ukuhavanja jako vruće.

Kada vadite staklenke navucite kuhinjske rukavice.

- Izvadite staklenke iz prostora za pripremu jela.
- Ostavite ih da odstoje oko 24 sata pokrivene krpom na mjestu bez propuha.
- Mahunarke i meso nakon hlađenja unutar 2 dana **uvijek** zakuhajte još jednom.
- Kod staklenki za ukuhavanje uklonite poklopce te zatim provjerite jesu li sve staklenke zatvorene.

Ponovno ukuhajte otvorene staklenke ili ih pohranite na hladno te ukuhano voće ili povrće odmah konzumirajte.

- Provjeravajte staklenke tijekom pohrane. Ako su se staklenke otvorile tijekom vremena skladištenja ili se poklopac izdigao i prilikom otvaranja nije „puknuo”, bacite sadržaj staklenke.

Duboko zamrznuti proizvodi/ Gotova jela

Savjeti za kolače, pizzu i baguette

- Pecite kolače, pizzu ili baguette na rešetki na koju ste položili papir za pečenje.
Kod pripreme duboko zamrznutih namirnica lim za pečenje ili univerzalni lim mogu se tako jako deformirati, da se vrući eventualno više ne mogu izvaditi iz prostora za pripremu jela. Svako iduće korištenje za posljedicu će imati daljnju deformaciju.
- Od temperatura navedenih na pakiranju odaberite onu nižu.

Savjeti za pomfrit, krokete i slično

- Ove duboko zamrznute proizvode možete peći na limu za pečenje ili univerzalnom limu.
- Od temperatura navedenih na pakiranju odaberite onu nižu.
- Nekoliko puta okrenite namirnicu koju pripremate.

Priprema duboko zamrznutih proizvoda/gotovih jela

Nježna obrada namirnica pogoduje Vašem zdravlju.

Pecite kolače, pizzu, pomfrit i slično samo dok ne poprime zlatnožutu boju, a ne do tamno smeđe boje.

- Odaberite način rada i temperaturu navedenu na pakiranju.
- Prethodno zagrijte prostor za pripremu jela.
- Jelo umetnite u prethodno zagrijan prostor za pripremu jela, na razinu koja je preporučena na pakiranju.
- Jelo provjerite nakon kraćeg vremena od onih koje se preporučuju na pakiranju.

Pod MyMiele  možete pohraniti često korištene primjene.

Posebice kod automatskih programa onda više ne morate prolaziti kroz sve razine izbornika, kako biste pokrenuli program.



Savjet: Točke izbornike koje ste unijeli pod MyMiele možete postaviti i kao početni prikaz na zaslonu (pogledajte poglavlje „Postavke“, odlomak „Početni zaslon“).

Dodavanje unosa

Možete dodati do 20 unosa.

- Odaberite MyMiele .
- Odaberite Dodavanje zapisa.

Možete odabrati točke iz sljedećih rubrika:

- Načini rada
- Automatski programi Auto
- Posebne primjene 
- Osobni programi 
- Održavanje 

■ Potvrdite s *OK*.

Na listi se prikazuje odabrana točka i pripadajući simbol.

- Isto tako postupite s ostalim unosima. Na izbor su ponuđene samo još ne odabrane točke.

Brisanje unosa

- Odaberite MyMiele .
- Dodirnite unos koji želite izbrisati, toliko dugo dok se ne pojavi kontekstni izbornik.
- Odaberite Brisati.

Unos se briše s liste.

Pomicanje unosa

- Odaberite MyMiele .
- Dodirnite unos koji želite premjestiti toliko dugo dok se ne pojavi kontekstni izbornik.
- Odaberite Pomicanje.

Oko unosa se pojavljuje narančasti okvir.

- Pomaknite unos.

Unos stoji na željenom položaju.

Možete podesiti i pohraniti do 20 osobnih programa.

- Možete kombinirati do 10 koraka pripreme kako biste što točnije opisali tijek omiljenih ili često pripremanih recepata. U svakom koraku odaberite postavke, poput primjerice načina rada, temperature i vremena pripreme ili temperature jezgre.
- Možete odrediti razinu(e) za namirnicu koju pripremate.
- Možete unijeti naziv programa koji pripada Vašem receptu.

Kad svoj program ponovno pozovete i pokrenete, on se odvija automatski.

Ostale mogućnosti za izradu osobnih programa:

- Pohranite nakon isteka automatski program pod osobni program.
- Pohranite nakon isteka postupka pripreme podešeno vrijeme pripreme.

Potom unesite naziv programa.

Sastavljanje osobnih programa

- Odaberite Osobni programi .
- Odaberite Izrada programa.

Sada možete odrediti postavke za prvi korak pripreme.

Slijedite upute na zaslonu:

- Odaberite i potvrdite željene postavke.

Kada odaberete funkciju Prethodno zagrijavanje, putem tipke Dodati dodajte daljnji korak pripreme, u kojem podesite vrijeme pripreme. Tek tada možete program pohraniti ili pokrenuti.

Određene su sve postavke za prvi korak pripreme.

Možete dodati daljnje korake pripreme jela, primjerice ako nakon prvog načina rada treba upotrijebiti još jedan.

- Kad su potrebni dodatni koraci pripreme odaberite Dodati i postupite kao kod prvog koraka pripreme.
- Kad ste odredili sve potrebne korake pripreme odaberite Odabir razine umećanja.
- Odaberite željenu(e) razinu(e).
- Potvrdite s OK.

Ako želite kontrolirati postavke ili ih želite naknadno mijenjati, dodirnite dotični korak pripreme.

- Odaberite Pohraniti.
- Pomoću tipkovnice unesite naziv programa.

Znakom  duže nazive programa možete prebaciti u drugi red.

- Kada ste unijeli ime programa, odaberite Pohraniti.

Na zaslonu se prikazuje potvrda da je naziv Vašeg programa pohranjen.

- Potvrdite s OK.

Pohranjeni program možete odmah ili vremenski pomaknuto pokrenuti ili izmijeniti korake pripreme.

Osobni programi

Pokretanje osobnih programa

- Umetnite namirnice u prostor za pripremu jela.
- Odaberite Osobni programi .
- Odaberite željeni program.

Ovisno o postavkama programa prikazuju se sljedeće točke izbornika:

- Pokretanje odmah
Program se odmah pokreće. Odmah se uključuje grijanje prostora za pripremu jela.
 - Završetak u
Određujete vrijeme kad treba završiti neki program. Osvjetljenje prostora za pripremu jela se u tom trenutku automatski isključuje.
 - Početak u
Određujete vrijeme kad program treba početi. Osvjetljenje prostora za pripremu jela se u tom trenutku automatski uključuje.
 - Prikaz koraka pripreme
Na zaslonu se prikazuje sažetak Vaših postavki.
 - Prikazati radnje
Prikazuju se potrebne radnje, poput umetanja namirnica.
- Odaberite željenu točku izbornika.
 - Potvrdite napomenu o tome u koju se razinu umeće namirnica koja se priprema tipkom *OK*.

Program se pokreće odmah ili u zadano vrijeme.

Preko  Info možete ovisno o postupku pripreme pozvati primjerice informacije za o umetanju ili okretanju jela.

Tijekom postupka pripreme možete uključiti ili isključiti funkcije Brzo hlađenje i Održavanje topline putem padajućeg izbornika.

- Kada je program završio odaberite *Zatvoriti*.

Promjena koraka pripreme

Ne možete mijenjati korake automatskih programa, koje ste pohranili pod osobnim imenom.

- Odaberite Osobni programi .
- Dodirnite program koji želite promijeniti toliko dugo dok se ne pojavi kontekstni izbornik.
- Odaberite Promijeniti.
- Odaberite korak pripreme, koji želite promijeniti ili Dodati kako biste dodali korak pripreme.
- Odaberite i potvrdite željene postavke.
- Ako želite pokrenuti promijenjeni program, bez da ga mijenjate, odaberite *Započeti*.
- Kada ste promijenili sve postavke, odaberite *Pohraniti*.

Na zaslonu se prikazuje potvrda da je naziv Vašeg programa pohranjen.

- Potvrdite s *OK*.

Pohranjeni program je promijenjen i možete ga pokrenuti odmah ili s vremenskim pomakom.

Promjena naziva osobnih programa

- Odaberite Osobni programi .
- Dodirnite program koji želite promijeniti toliko dugo dok se ne pojavi kontekstni izbornik.
- Odaberite Preimenovati.
- Pomoću tipkovnice promijenite naziv programa.

Znakom  duže nazive programa možete prebaciti u drugi red.

- Kada ste promijenili ime programa, odaberite Pohraniti.

Na zaslonu se prikazuje potvrda da je naziv Vašeg programa pohranjen.

- Potvrdite s *OK*.

Ime programa je promijenjeno.

Brisanje osobnih programa

- Odaberite Osobni programi .
- Dodirnite program koji želite obrisati toliko dugo dok se ne pojavi kontekstni izbornik.
- Odaberite Brisati.
- Upit potvrdite s *Da*.

Program se briše.

Putem Postavke | Tvorničke postavke | Osobni programi možete istovremeno obrisati sve osobne programe.

Premještanje osobnih programa

- Odaberite Osobni programi .
 - Dodirnite program koji želite premjestiti toliko dugo dok se ne pojavi kontekstni izbornik.
 - Odaberite Pomicanje.
- Oko unosa se pojavljuje narančasti okvir.
- Premjestite program.

Program stoji na željenom položaju.

Pečenje

Nježna obrada namirnica pogoduje Vašem zdravlju.

Pecite kolače, pizzu, pomfrit i slično samo dok ne poprime zlatnožutu boju, a ne do tamno smeđe boje.

Savjeti za pečenje

- Podesite vrijeme pripreme. Kod pečenja kolača početak se ne bi trebao prerano unaprijed odabrati. Tijesto bi se moglo isušiti, a djelovanje sredstva za dizanje tijesta oslabiti.
- Općenito, možete koristiti rešetku, lim za pečenje, univerzalni lim i svaki kalup za pečenje od materijala otpornog na temperaturu.
- Izbjegavajte svijetle kalupe s tankim stjenkama od sjajnog materijala jer svijetli kalupi utječu na neravnomjernu i slabu zapečenost. Jelo se u nepovoljnim okolnostima neće ispeći.
- Kolače u duguljastim četvrtastim ili izduženim kalupima stavite poprečno u pećnicu kako bi se postigla optimalna raspodjela topline u kalupu i ravnomjerni rezultat pečenja.
- Kalupe za pečenje uvijek stavljajte na rešetku.
- Pecite voćne kolače i visoke kolače na univerzalnom limu.

Korištenje papira za pečenje

Miele pribor, poput univerzalnog lima, oplemenjen je PerfectClean slojem (pogledajte poglavlje „Pribor“). Površine oplemenjene PerfectClean slojem načelno se ne trebaju podmazivati ili oblagati papirom za pečenje.

- Koristite papir za pečenje kod pečenja lužnatog peciva jer natronska lužina koja se upotrebljava kod pripreme tijesta može oštetiti površinu oplemenjenju PerfectClean slojem.
- Koristite papir za pečenje kod pečenja biskvita, beze kora, makrona i sličnog. Ova se tijesta lako zapeku i zalijepe obzirom na veliki udio bjelanjka.
- Koristite papir za pečenje kod pripreme zamrznutih proizvoda na rešetki.

Napomene o tablicama za pečenje

Tablice za pečenje naći ćete na kraju ovog dokumenta.

Odabir temperature

- Načelno treba odabrati nižu temperaturu. Kod temperatura viših od navedenih skraćuje se vrijeme pripreme, no jelo može biti vrlo neravnomjerno zapečeno, a namirnica možda nije posvuda dobro pečena.

Odabir vremena pripreme

Ako nije drugačije navedeno u tablicama za pečenje, vrijeme vrijedi za prethodno nezagrijanu pećnicu. Ako je prostor za pripremu jela prethodno zagrijan, vrijeme se skraćuje oko 10 minuta.

- Općenito nakon nekog vremena provjerite je li jelo pečeno. Ubodite drvene čačkalice u tijesto.

Ukoliko na čačkalici ne ostaju vlažni tragovi tijesta, tada je namirnica pečena.

Napomene za načine rada

Pregled načina rada s pripadajućim predloženim vrijednostima pronaći ćete u poglavlju „Glavni izbornik i podizbornici”.

Korištenje Automatski programi

- Slijedite upute na zaslonu.

Korištenje Vrući zrak plus

Možete peći na nižim temperaturama umjesto u načinu rada Gornji i donji grijač , jer se toplina odmah raspoređuje u prostoru za pripremu jela.

Koristite ovaj način rada kada pečete istovremeno na više razina.

- 1 razina: umetnite namirnice na razinu 2.
- 2 razine: umetnite namirnice na razine 1+3 ili 2+4.
- 3 razine: umetnite namirnice na razine 1+3+5.

Savjeti

- Kada pečete istovremeno na više razina, univerzalni lim umetnite najniže.
- Vlažno pecivo i kolače pecite istovremeno na maksimalno 2 razine.

Korištenje Klimatsko pečenje

Ovaj način rada koristite sa željenim načinom grijanja za pečenje s regulacijom vlažnosti.

- Umetnite namirnice na razinu 2.

Korištenje Intenzivno pečenje

Ovaj način rada koristite za pečenje kolača s vlažnim nadjevom.

Ovaj način rada **nemojte** koristiti za pečenje tankog peciva.

- Umetnite kolače na razinu 1 ili 2.

Korištenje Gornji i donji grijač

Prikladni su mat i tamni kalupi za pečenje od crnog lima, tamnog emajla, zatamnjenog bijelog lima, mat aluminijski, stakleno posuđe otporno na temperaturu i oslojeni kalupi.

Ovaj način rada koristite za pripremu tradicionalnih recepata. Za recepte iz starijih kuharica podesite temperaturu za 10°C niže od one koja je navedena u receptu. Vrijeme pripreme se ne mijenja.

- Umetnite namirnice na razinu 1 ili 2.

Korištenje Eco -Vrući zrak

Ovaj način rada koristite za pečenje manjih količina poput zamrznute pize, gotovih zamrznutih peciva ili energetski štedljivo pečenje kolačića iz modlica.

- Umetnite namirnice na razinu 2.

Pečenje

Savjeti za pečenje

- Možete upotrijebiti svako posuđe od materijala otpornog na temperaturu poput pekača, dublje posude za pečenje, staklenog kalupa, crijeva ili vrećice za pečenje, glinenog lonca, univerzalnog lima, rešetke i/ili lima za roštilj i pečenje (ukoliko je raspoloživ) na univerzalnom limu.
- **Prethodno zagrijavanje** prostora za pripremu je potrebno samo kod pripreme rozbifa i filea. Općenito prethodno zagrijavanje nije potrebno.
- Za pečenje mesa koristite **zatvorenu posudu**, poput pekača. Meso ostaje sočno iznutra. Prostor za pripremu jela ostaje čišći nego kod pečenja na rešetki. Ostaje dovoljno soka od pečenja za pripremu umaka.
- Kada koristite **crijevo ili vrećicu za pečenje**, obratite pažnju na informacije na pakiranju.
- Kada za pečenje koristite **rešetku ili otvorenu posudu za pečenje**, možete nemasno meso premazati masnoćom, obložiti slaninom ili špikati.
- Meso **začinite** te položite u posudu za pečenje. Obložite ga komadićima maslaca ili margarina ili ga prelijte uljem ili masti. Kod velikog pečenja bez masnoće (2–3 kg) i masne peradi dajte oko 1/8 l vode.
- Tijekom pečenja nemojte dodavati previše tekućine. U suprotnom se meso neće dovoljno **zapeći** izvana. Smeđa boja dobiva se na kraju postupka pripreme. Meso će dobiti dodatnu intenzivnu smeđu boju ako nakon polovice vremena pripreme s posude skinete poklopac.





- Po završetku pečenja izvadite jelo iz prostora za pripremu jela, pokrijte ga te pričekajte **period mirovanja** od oko 10 minuta. Tako će kod rezanja izaći manje soka od pečenja.
- **Perad** će dobiti hrskavu koricu ako se 10 minuta prije kraja postupka pripreme premaže vodom s malo soli.

Napomene o tablicama za pečenje

Tablice za pečenje naći ćete na kraju ovog dokumenta.

- Poštujte navedena temperaturna područja, razine i vremena. Kod njihovog određivanja uzete su u obzir različite posude za pečenje, komadi mesa i naviše kod pečenja.

Odabir temperature 🌡️

- Načelno treba odabrati nižu temperaturu. Kod temperatura viših od navedenih meso potamni, no ne ispeče se.
- Za Vrući zrak plus , Klimatsko pečenje  i Automatsko pečenje  odaberite oko 20°C nižu temperaturu nego kod Gornji i donji grijač .
- Kod komada mesa koji su teži od 3 kg odaberite 10 °C nižu temperaturu od one navedene u tablici pečenja. Postupak pečenja traje nešto dulje, ali meso će se ravnomjerno ispeći i neće dobiti predebelu koru.
- Kod pečenja na rešetki podesite oko 10°C nižu temperaturu nego kod pečenja u zatvorenoj posudi.

Odabir vremena pripreme ⌚

Ako nije drugačije navedeno, vrijeme navedeno u tablici za pečenje vrijedi za prethodno nezagrijanu pećnicu.

- Vrijeme pripreme određujete na način da, ovisno o vrsti mesa, debljinu pečenja [cm] pomnožite s vremenom po cm visine [min/cm]:
 - Govedina/divljač: 15-18 min/cm
 - Svinjetina/teletina/janjetina: 12-15 min/cm
 - Rozbif/file: 8-10 min/cm
- Općenito nakon nekog vremena provjerite je li jelo pečeno.

Savjeti

- Vrijeme pripreme se produžuje kod duboko zamrznutog mesa za oko 20 minuta po kili.
- Duboko zamrznuto meso težine do oko 1,5 kg možete peći bez prethodnog odmrzavanja.

Napomene za načine rada

Pregled načina rada s pripadajućim predloženim vrijednostima pronaći ćete u poglavlju „Glavni izbornik i podizbornici”.

Način rada Donji grijač  upotrijebite prije završetka pečenja ako namirnice treba više zapeći s donje strane.



Način rada Intenzivno pečenje  ne možete koristiti za pečenje, jer sok od pečenja postane previše taman.

Korištenje Automatski programi

- Slijedite upute na zaslonu.

Korištenje Vrući zrak plus ili Automatsko pečenje

Ovi načini rada su prikladni za pečenje jela od mesa, ribe i peradi sa zapečenom koricom kao i za pečenje rozbifa i filea.

Možete pripremati na nižim temperaturama u načinu rada Vrući zrak plus  umjesto u načinu rada Gornji i donji grijač , jer se toplina odmah raspoređuje u prostoru za pripremu jela.

U načinu rada Automatsko pečenje  prostor za pripremu jela se tijekom faze prženja prvo zagrijava na visoku temperaturu za prženje (oko 230°C). Čim se dosegne ova temperatura, pećnica se samostalno regulira na podešenu temperaturu za pripremu jela (temperaturu kojom se nastavlja pečenje).

- Umetnite namirnice na razinu 2.

Korištenje Klimatsko pečenje

Ovaj način rada koristite sa željenim načinom grijanja za pečenje s regulacijom vlažnosti.

- Umetnite namirnice na razinu 2.

Korištenje Gornji i donji grijač

Ovaj način rada koristite za pripremu tradicionalnih recepata. Za recepte iz starijih kuharica podesite temperaturu za 10°C niže od one koja je navedena u receptu. Vrijeme pripreme se ne mijenja.

- Umetnite namirnice na razinu 2.

Korištenje Eco -Vrući zrak

Ovaj način rada koristite za pečenje manjih količina ili energetski štedljivo pečenje jela od mesa.

- Umetnite namirnice na razinu 2.

Pečenje

Termometar za hranu

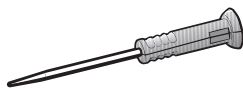

Pomoću termometra za mjerenje temperature hrane možete nadzirati postupak pripreme hrane uz precizno određivanje temperature.

Način rada

Metalni vrh termometra umetnite kompletno do drške u jelo. U metalnom vrhu se nalazi jedan temperaturni senzor koji mjeri temperaturu jezgre u unutrašnjosti jela tijekom postupka pripreme.

Temperaturni senzor nalazi se otprilike 2 cm iza vrha. Ubodite metalni vrh tako u jelo, da se senzor temperature nalazi u sredini (pogledajte poglavlje „Važne napomene za uporabu“).

Porast temperature jezgre u jelu odražava stupanj pripreme. Ovisno o tome želite li primjerice da meso bude srednje ili jako pečeno, odredite nižu ili višu temperaturu jezgre.

Može se odabrati temperatura jezgre do 99°C. Podaci o jelu koje se priprema i odgovarajućim temperaturama jezgre nalaze se u tablicama pečenja na kraju ovog dokumenta.

Postupci pripreme jela s ili bez termometra za hranu imaju podjednako vrijeme pripreme.

Prijenos vrijednosti temperature jezgre na elektroniku pećnice odvija se preko radiosignala između odašiljača u ručici termometra i antene s prijemnikom u stražnjoj stijenki pećnice čim jelo s termometrom umetnete u prostor za pripremu jela.

Besprijekorni prijenos moguć je samo ako su vrata pećnice zatvorena. Ako se tijekom postupka pripreme jela otvore vrata kako bi se primjerice zalilo pečenje, prijenos signala se prekida. Nastavlja se tek nakon zatvaranja vrata. Treba proći nekoliko sekundi da se na zaslonu ponovno pojavi aktualna temperatura jezgre.

Temperaturni senzor uništava se na temperaturi višoj od 100°C. Kada se termometar nalazi u jelu nema opasnosti od oštećenja, jer je temperaturu jezgre moguće podesiti samo do 99°C.

Ukoliko ne koristite termometar za hranu, nemojte ga ostavljati u prostoru za pripremu jela dok pripremate jelo, već ga uvijek vratite u utor.

Mogućnosti primjene

Neki Vas automatski programi i posebne primjene traže da koristite termometar za hranu.

Termometar za hranu ujedno možete upotrebljavati i u osobnim programima te u sljedećim načinima rada:

- Automatsko pečenje
- Vrući zrak plus
- Intenzivno pečenje
- Gornji i donji grijač
- Klimatsko s Auto. pečenje
- Klimatsko peč. s Vrući zrak plus
- Klimatsko s Intenz. pečenje
- Klima. peč. s Gor. i donj. grij.

Važne napomene za primjenu

Za optimalan rad obavezno se pridržavajte sljedećih napomena.

Metalni vrh termometra može puknuti.

Nemojte upotrebljavati termometar za prenošenje jela.

- Ne koristite visoke i uske metalne posude za kuhanje, jer one mogu oslabiti emitirane signale.
- Izbjegavajte metalne predmete iznad bežičnog termometra poput poklopca pekača, aluminijske folije ili rešetke i univerzalnog lima na razinama iznad trenutne razine. Možete koristiti stakleni poklopac.
- Ne koristite istovremeno drugi uobičajeni metalni termometar za hranu.
- Izbjegavajte da ručka termometra leži u tekućini od pečenja ili da leži na jelu ili na rubu posude za pečenje.
- Možete staviti meso u lonac ili na rešetku.
- Metalni vrh termometra za hranu morate potpuno do ručke umetnuti u jelo tako da temperaturni senzor otprilike dosegne jezgru jela. Ručka pri tome mora biti usmjerena ukoso prema gore, a ne paralelno u smjeru rubova prostora za pripremu jela ili vrata pećnice.
- Kod peradi metalni vrh termometra treba umetnuti u najdeblje mjesto na području prsa. Opipajte područje prsa palcem i kažiprstom, kako bi pronašli najdeblje mjesto.
- Metalni vrh ne smije dodirivati kost i ne smije se umetati u posebno masna mjesta. Masno tkivo i kosti mogu uzrokovati prijevremeno isključivanje.

- Ako je meso izrazito prošarano masnim tkivom odaberite višu vrijednost iz područja temperature jezgre navedene u tablici pečenja.
- Prilikom korištenja aluminijske folije, crijeva ili vrećice za pečenje termometar za hranu umetnite kroz foliju do jezgre namirnice. Termometar za hranu također možete staviti s mesom u foliju. Pri tome vodite računa o uputama proizvođača folija.
- Kod vrlo tankih jela poput ribe, termometar treba umetnuti gotovo vodoravno. Zbog toga namirnicu stavite u posudu od stakla ili keramike, jer će stjenke metalne posude ometati radiosignale.

Ako se termometar za hranu tijekom pripreme jela više ne prepoznaje, prikazuje se za zaslonu odgovarajuća napomena. Promijenite položaj termometra za hranu u namirnici.

Uporaba termometra za hranu

- Izvucite termometar za hranu iz utora na vratima.
 - Umetnite metalni vrh termometra do ručke u jelo.
- Ako želite peći više komada mesa istovremeno, termometar umetnite u najdeblji komad mesa.
- Ručka mora biti usmjerena ukoso prema gore.
- Umetnite namirnice u prostor za pripremu jela.
 - Zatvorite vrata.
 - Odaberite način rada ili automatski program.
 - Po potrebi podesite temperaturu i temperaturu jezgre.

Pečenje

Kod automatskih programa vrijednosti temperature jezgre unaprijed su fiksno određene.

Slijedite upute na zaslonu.

Postupak pripreme je završen čim je postignuta temperatura jezgre.

 **Opasnost od ozljede o vruće površine.**

Ručka termometra za hranu može biti vruća. Možete se opeći o ručku.

Kada izvlačite termometar za hranu navucite kuhinjske rukavice.

Savjet: Ako namirnica kod postizanja temperature jezgre još nije ispečena po Vašoj želji, umetnite termometar na drugo mjesto ili povišite temperaturu jezgre te ponovite postupak.

Kasnije pokretanje postupka pripreme s termometrom za hranu

Možete i kasnije pokrenuti postupak pripreme jela.

■ Odaberite Početak u.

Vrijeme završetka može se otprilike procijeniti, jer trajanje postupka pripreme jela s termometrom otprilike odgovara trajanju postupka pripreme jela bez termometra.

Ne možete podesiti Vrij. pripreme i Završetak u, jer ukupno vrijeme pripreme ovisi o postizanju temperature jezgre.

Indikator preostalog vremena

Ako je pri postupku pripreme jela podešena temperatura viša od 140°C, nakon određenog vremena na zaslonu se prikazuje procijenjeno, preostalo trajanje postupka pripreme jela (preostalo vrijeme).

Preostalo vrijeme izračunava se iz podešene temperature pripreme jela, podešene temperature jezgre i tijeka porasta temperature jezgre.

Prikaz preostalog vremena na početku je procijenjena vrijednost. Kako se preostalo vrijeme stalno nanovo izračunava tijekom postupka pripreme jela, vrijednost na zaslonu se stalno korigira i postaje sve preciznija.

Sve informacije o preostalom vremenu se brišu kada se izmjeni temperatura pripreme i jezgre ili kada odaberete drugi način rada. Ako su vrata bila duže vrijeme otvorena, preostalo vrijeme se ponovno izračunava.

 Opasnost od ozljede o vruće površine.

Ako roštilj pripremate kod otvorenih vrata vrući zrak koji izlazi iz prostora za pripremu jela ne vodi se i ne hladi automatski preko ventilatora za hlađenje. Upravljački elementi postaju vrući.

Kod pečenja na roštilju zatvorite vrata.

Savjeti za pripremu jela na roštilju

- Za roštilj se preporučuje prethodno zagrijavanje. Gornji grijač/roštilj prethodno zagrijte oko 5 minuta sa zatvorenim vratima.
- Meso operite pod hladnom tekućom vodom i osušite. Komade mesa nemojte soliti prije pečenja na roštilju jer će inače izgubiti sok.
- Nemasno meso možete premazati uljem. Nemojte koristiti druge masnoće jer mogu previše potamniti ili stvaraju dim.
- Tanku ribu i komade ribe očistite i posolite. Možete meso i nakapati limunovim sokom.
- Univerzalni lim koristite s položenom rešetkom ili limom za roštilj i pečenje (ukoliko je raspoloživo). Lim za roštilj i pečenje štiti sok od pečenja mesa od zagorijevanja, kako bi se mogao dalje upotrijebiti. Rešetku ili lim za roštilj i pečenje premažite uljem te položite namirnice.

Ne koristite lim za pečenje.

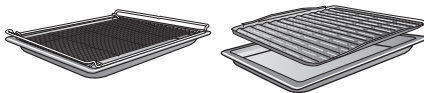

Napomene o tablicama za pečenje

Tablice za pečenje naći ćete na kraju ovog dokumenta.

- Poštujte navedena temperaturna područja, razine i vremena. Kod njihovog određivanja uzete su u obzir različiti komadi mesa i navike kod pečenja.
- Nakon nekog vremena provjerite jelo.

Odabir temperature

- Načelno treba odabrati nižu temperaturu. Kod temperatura viših od navedenih meso potamni, no ne ispeče se.

Odabir razine

- Razinu odaberite ovisno o debljini namirnice.
- Plosnate namirnice umetnite na razinu 3 ili 4.
- Namirnice velikog promjera umetnite na razinu 1 ili 2.

Priprema jela na roštilju

Odabir vremena pripreme ⌚

- Plosnate komade mesa ili ribe pripremajte na roštilju oko 6-8 minuta po strani.
Pazite da komadi budu jednake debljine tako da vrijeme pripreme ne bude različito.
- Općenito nakon nekog vremena provjerite je li jelo pečeno.
- Kod mesa za **provjeru pečenosti** pritisnite žlicu o njega. Tako možete vidjeti koliko je meso pripremljeno.

- engleski/rosé

Ako je meso još jako elastično, još je crveno iznutra.

- srednje

Ako meso malo popušta, iznutra je ružičasto.

- jače

Ako meso još jedva popušta, u potpunosti je pečeno.

Savjet: Ako površina većih komada mesa poprimi intenzivnu smeđu boju, ali unutrašnjost još nije pečena, hranu umetnite na nižu razinu ili pecite dalje pri nižoj temperaturi. Tako površina neće suviše potamniti.

Napomene za načine rada

Pregled načina rada s pripadajućim predloženim vrijednostima pronaći ćete u poglavlju „Glavni izbornik i podizbornici“.

Plastika termometra za hranu može se otopiti na visokim temperaturama. Termometar nemojte upotrebljavati kod načina rada pripreme na roštilju. Termometar za hranu nemojte čuvati u prostoru za pripremu jela.

Korištenje Roštilj velike površine ☐☐☐

Ovaj način rada koristite za pečenje većih količina tankih komada na roštilju i ako jelo treba zapeći u velikim posudama.

Cijeli gornji grijač/roštilj postaje užaren, kako bi se proizvela potrebna toplina.

Korištenje Roštilj male površine ☐☐

Ovaj način rada koristite za pečenje manjih količina tankih komada na roštilju i ako jelo treba zapeći u malim posudama.

Samo je unutarne područje gornjeg grijača/grijača za roštilj užareno (crveno), kako bi se proizvela potrebna toplina.

Korištenje Roštilj s kruženjem zraka ☐☐☐☐

Ovaj način rada je prikladan za pripremu na roštilju namirnica velikog promjera poput pileta.

Za tanke namirnice načelno se preporučuje postavka temperature od 220°C, a za namirnice većeg promjera 180-200°C.

 **Opasnost od ozljede o vruće površine.**

Pećnica se zagrijava tijekom rada. Možete se opeći o grijače, prostor za pripremu jela i pribor.

Prije ručnog čišćenja pričekajte da se grijači, prostor za pripremu jela i pribor prvo ohlade.

 **Opasnost od ozljeda uzrokovanih strujnim udarom.**

Para parnog čistača može doprijeti do dijelova pod naponom i uzrokovati kratki spoj.

Za čišćenje nemojte nikada upotrebljavati parni čistač.

Sve vanjske površine mogu se obojiti ili promijeniti boju, ako upotrebljavate neprikladno sredstvo za čišćenje. Posebno se može oštetiti prednja strana pećnice ukoliko se koriste sredstva za čišćenje pećnica i sredstva za uklanjanje kamenca.

Sve su površine osjetljive na ogrebotine. U određenim okolnostima ogrebotine mogu uzrokovati pucanje staklenih površina.

Odmah uklonite ostatke sredstva za čišćenje.

Kozmetika, posebno kreme za sunčanje, kao i sredstva za dezinfekciju ruku mogu ostaviti mrlje na mat staklenoj površini.

Kada kozmetika dospije na mat staklenu površinu njezine ostatke odmah uklonite toplom vodom, sredstvom za ručno pranje posuđa i čistom krpom od mikrovlakana.

Neprikladna sredstva za čišćenje

Kako ne biste oštetili površine, za čišćenje nemojte upotrebljavati sljedeće:

- sredstva za čišćenje koja sadrže sodu, amonijak, kiseline ili klor
- sredstva za uklanjanje kamenca na prednjoj strani
- abrazivna sredstva za čišćenje (npr. prašak za ribanje, mlijeko za ribanje, kamen za čišćenje)
- sredstva za čišćenje koja sadrže otapala
- sredstva za čišćenje plemenitog čelika
- sredstva za čišćenje perilica posuđa
- sredstva za čišćenje stakla
- sredstvo za čišćenje staklokeramičkih ploča za kuhanje
- grube četke i spužvice za ribanje (npr. spužvice za čišćenje lonaca ili korištenne spužvice s ostacima sredstva za ribanje)
- gumice za uklanjanje prljavštine
- oštre metalne strugalice
- čeličnu vunu
- točkasto čišćenje s mehaničkim sredstvima za čišćenje
- sredstvo za čišćenje pećnice
- spirale od plemenitog čelika

Ako nečistoće dulje stoje, u određenim se okolnostima više ne mogu ukloniti. Ako se koriste više puta, a ne očistite svaki put, kasnije čišćenje bi moglo biti otežano.

Nečistoće je najbolje odmah ukloniti.

Pribor nije prikladan za pranje u perilici posuđa (uz iznimku bežičnog termometra za hranu).

Čišćenje i održavanje

Savjet: Mrlje od soka od voća i tijesta za kolače, koje se prelilo iz kalupa lakše će te ukloniti dok je prostor za pripremu jela još topao.

Za praktičnije čišćenje preporučujemo:

- Rastavite vrata.
- Izvadite rešetke za prihvat s FlexiClip teleskopskim vodilicama (ako su raspoložive).
- Gornji grijač/roštilj preklopite prema dolje.

Uklanjanje normalnih zaprljanja

Oko prostora za pripremu jela nalazi se osjetljiva brtva za staklo koja služi kao izolacija prema ploči vrata, i koju može oštetiti ribanje i abrazija. Nemojte čistiti brtvu za staklo.

Uklanjanje normalnih zaprljanja

- Uobičajena zaprljanja najbolje je odmah očistiti toplom vodom, sredstvom za ručno pranje posuđa i čistom spužvastom krpom ili čistom, vlažnom krpom od mikrovlakana.
- Čistom vodom temeljito uklonite ostatke sredstva za pranje. Ovakvo čišćenje je posebno važno za dijelove oplemenjene PerfectClean slojem, jer ostaci sredstva za čišćenje utječu na učinak protiv prljanja hrane.
- Sve površine na kraju osušite mekom krpom.

Pranje termometra za hranu

- Termometar za hranu operite ručno ili u perilici posuđa.

Uklanjanje tvrdokornih zaprljanja (osim FlexiClip teleskopskih vodilica)

Zbog sokova od voća koji se prelijevaju ili ostataka od pečenja na površinama mogu nastati trajne promjene u boji ili matirana mjesta. Takve mrlje ne ugrožavaju uporabna svojstva. Nemojte silom uklanjati te mrlje. Upotrijebite samo opisana pomoćna sredstva.

- Jako zapečene ostatke uklonite strugalicom za staklo ili spiralom od plemenitog čelika (npr. Spontex Spirinett), toplom vodom i sredstvom za ručno pranje posuđa.

Za čišćenje poklopca kamere nemojte upotrebljavati spirale od plemenitog čelika, već samo grubu stranu spužvice za pranje posuđa.

Upotreba sredstva za čišćenje pećnice

- Na tvrdokorna zaprljanja na površini oplemenjenoj PerfectClean slojem nanesite Miele sredstvo za čišćenje pećnice. Površina mora biti hladna.

Kada sredstvo za čišćenje pećnice dospije u međuprostore i otvore, kod kasnije kuhanja dolazi do stvaranja jakih mirisa.

Nemojte prskati sredstvo za čišćenje pećnice na gornji dio prostora za pripremu.

Nemojte prskati sredstvo za čišćenje pećnice u međuprostore i otvore bočnih stjenki te stražnje stjenke prostora za pripremu.

- Sredstvo za čišćenje pećnice pustite da djeluje prema uputama na pakiranju.

Sredstva za čišćenje pećnice drugih proizvođača nanose se samo na hladne površine te se ostavljaju djelovati samo 10 minuta.

- Nakon što ste sredstvo pustili da djeluje dodatno možete upotrijebiti grubu stranu spužvice za pranje posuđa.
- Čistom vodom temeljito uklonite ostatke sredstva za pranje.
- Sve površine osušite mekom krpom.

Čišćenje prostora za pripremu jela s funkcijom Piroлиза

Umjesto ručno prostor za pripremu jela možete očistiti funkcijom Piroлиза .

U slučaju čišćenja pirolizom, prostor za pripremu jela zagrijava se na temperaturu 400°C. Prisutna zaprljanja se raspadaju uslijed visokih temperatura i pretvaraju u prah.

Na raspolaganju Vam stoje 3 stupnja pirolize s različitim trajanjem:

- stupanj 1 za lakša zaprljanja
- stupanj 2 za jača zaprljanja
- stupanj 3 za jaka zaprljanja

Nakon pokretanja čišćenja pirolizom vrata se automatski zaključavaju. Mogu se ponovno otvoriti tek po završetku procesa čišćenja.

Postupak pirolize možete pokrenuti i s odgodom početka, kako biste primjerice iskoristili povoljne noćne tarife.

Nakon čišćenja pirolizom možete jednostavno ukloniti ostatke pirolize (primjerice pepeo), koji se mogu pojaviti ovisno o stupnju zaprljanja prostora za pripremu jela.

Priprema postupka čišćenja pirolizom

Visoke temperature tijekom čišćenja pirolizom neće oštetiti pribor koji je prikladan za pirolizu.

Iz prostora za pripremu jela izvadite sav pribor koji nije prikladan za čišćenje pirolizom. To vrijedi i za dodatni pribor koji nije namijenjen čišćenju pirolizom.

Pribor naveden u nastavku je prikladan za pirolizu i tijekom čišćenja pirolizom može ostati u prostoru za pripremu jela:

- Vodilice za prihvat
- FlexiClip teleskopske vodilice HFC 72
- Rešetka HBBR 72

- Izvadite pribor koji nije prikladan za čišćenje pirolizom.
- Rešetku umetnite na najvišu razinu.

Gruba zaprljanja u prostoru za pripremu jela mogu uzrokovati stvaranje gustog dima.

Zbog zapečenih ostataka mogu se pojaviti obojenja ili matirane mrlje na emajliranim površinama.

Prije pokretanja čišćenja pirolizom, uklonite gruba zaprljanja iz prostora za pripremu jela a zapečene ostatke s emajlirane površine uklonite strugalicom za staklo.

Čišćenje i održavanje

Pokretanje čišćenja pirolizom

 Opasnost od ozljede štetnom parom.

Tijekom čišćenja pirolizom mogu se oslobađati pare koje mogu dovesti do iritacije sluznice.

Ne zadržavajte se duže vrijeme u kuhinji tijekom čišćenja pirolizom te spriječite ulazak djece i kućnih ljubimaca u kuhinju.

Pobrinite se za dovoljno prozračivanje kuhinje tijekom čišćenja pirolizom. Pazite da mirisi ne dospiju u druge prostorije.

 Opasnost od ozljede o vruće površine.

Tijekom čišćenja pirolizom pećnica se zagrijava jače nego tijekom normalnog rada.

Stoga spriječite djecu od dodirivanja pećnice tijekom čišćenja pirolizom.

- Odaberite Održavanje .
- Odaberite Piroliza.
- Odaberite razinu pirolize koja odgovara stupnju zaprljanja.
- Potvrdite s *OK*.

Sljedite upute na zaslonu.

- Potvrdite s *OK*.

Čišćenje pirolizom možete pokrenuti odmah ili odgoditi vrijeme početka.

Pokretanje čišćenja pirolizom odmah



- Ako odmah želite pokrenuti čišćenje pirolizom, odaberite Pokretanje odmah.
- Potvrdite s *OK*.

Započinje čišćenje pirolizom.

Vrata se automatski zaključavaju. Potom se automatski uključuje grijanje prostora za pripremu jela i ventilator.

Osvjetljenje prostora za pripremu jela ne uključuje se tijekom čišćenja pirolizom.

Prikazuje se preostalo vrijeme čišćenja pirolizom. Navedeno se vrijeme ne može promijeniti.

Ako ste u međuvremenu podesili alarm, po isteku se oglašava zvučni signal, treperi  i vrijeme se broji uzlazno. Zvučni i vizualni signali se isključuju čim dodirnete senzorsku tipku .

Pokretanje čišćenja pirolizom s odgodom

- Ako želite pokrenuti čišćenje pirolizom s odgodom, odaberite Početak u.
- Potvrdite s *OK*.
- Podesite vrijeme kada želite da započne čišćenje pirolizom.
- Potvrdite s *OK*.

Vrata se automatski zaključavaju. Na zaslonu se prikazuje Početak u i podeseno vrijeme početka.

Prije vremena pokretanja pomoću Tajmer možete ponovno podesiti vrijeme početka.

Čim se dosegne vrijeme pokretanja, uključuje se zagrijavanje i ventilator, a na zaslonu se prikazuje preostalo vrijeme.

Završavanje čišćenja pirolizom

Kad je preostalo vrijeme proteklo, prikazuje se napomena da se vrata otključavaju.

Čim se vrata otključaju, prikazuje se Završetak i začuje se zvučni signal.

- Potvrdite napomenu s *OK*.
- Odaberite Zatvoriti.
- Isključite pećnicu.

Zvučni i optički signali nestaju.

 Opasnost od ozljede o vruće površine.

Pećnica je nakon čišćenja pirolizom još jako vruća. Možete se opeći o grijače, prostor za pripremu jela i pribor. Ostavite grijače, prostor za pripremu jela i pribor da se ohlade prije nego što odstranite eventualne ostatke pirolize i namastite prihvatne vodilice.

- Prostor za pripremu jela i pribor prikladan za čišćenje pirolizom očistite od eventualnih ostataka nakon pirolitičkog čišćenja (primjerice pepela), koji mogu nastati ovisno o stupnju zaprljanja prostora za pripremu jela.
- Uklonite eventualno preostale ostatke s poklopca kamere. Po potrebi možete koristiti grubu stranu spužvice za pranje posuđa.
- Kapnite nekoliko kapi jestivog ulja namijenjenog pripremi na visokim temperaturama i podmažite rešetku za prihvat.

Većinu ostataka možete ukloniti toplom vodom, sredstvom za ručno pranje posuđa i čistom spužvastom krpom ili čistom, vlažnom krpom od mikrovlakana.

Ovisno o stupnju zaprljanja na unutarnjem staklu vrata mogu se stvoriti vidljive naslage. Možete ih ukloniti spužvicom za pranje posuđa, strugalicom za staklo ili spiralom od plemenitog čelika (primjerice Spontex Spirinett) i sredstvom za ručno pranje posuđa.

Oko prostora za pripremu jela nalazi se osjetljiva brtva za staklo koja služi kao izolacija prema ploči vrata, i koju može oštetiti ribanje i abrazija. Nemojte čistiti brtvu za staklo.

Emajlirane površine mogu trajno promijeniti boju zbog sokova od voća, koji su se prelili. Takve promjene boje ne ugrožavaju svojstva emajla. Nemojte silom uklanjati te mrlje.

Izvlačenje FlexiClip teleskopskih vodilica

Nakon čišćenja na FlexiClip teleskopskim vodilicama može doći do promjene boje. Time se ne ugrožavaju njihova uporabna svojstva.

- Nakon čišćenja pirolizom FlexiClip teleskopske vodilice nekoliko puta izvucite i uvucite.

Čišćenje i održavanje

Uklanjanje kamenca

Ovisno o tvrdoći vode potrebno je redovito uklanjati kamenac iz sustava isparavanja.

Postupak uklanjanja kamenca možete izvršiti u bilo koje vrijeme.

Nakon određenog broja pripreme jela dobivate automatsku poruku da uklonite kamenac iz sustava isparavanja kako bi funkcija i dalje mogla besprijekorno raditi.

Prikazuje se posljednjih 10 postupaka pripreme do uklanjanja kamenca i počinje odbrojanje. Po isteku se blokira primjena načina rada i automatskih programa s regulacijom vlažnosti.

Navedene načine rada možete ponovno koristiti tek po provedenom postupku uklanjanja kamenca. I dalje možete koristiti sve ostale načine rada i automatske programe bez regulacije vlažnosti.

Tijek postupka uklanjanja kamenca

Kada ste započeli postupak uklanjanja kamenca morate ga provesti do kraja, jer se isti ne smije prekidati.

Postupak uklanjanja kamenca traje otprilike 90 minuta i odvija se u nekoliko koraka:

1. Priprema za postupak uklanjanja kamenca
2. Usisavanje sredstva za uklanjanje kamenca
3. Faza djelovanja
4. Ispiranje 1
5. Ispiranje 2
6. Ispiranje 3
7. Isparavanje preostale vode

Priprema za postupak uklanjanja kamenca

Potrebna Vam je posuda kapaciteta oko 1 l.

Kako posudu sa sredstvom za uklanjanje kamenca ne biste morali držati ispod cijevi za punjenje, u opsegu isporuke priloženo je plastično crijevo s usisnim nastavkom.

Kako bi se postigao optimalan efekt čišćenja, preporučujemo korištenje priloženih, posebno za Miele izrađenih tableta za uklanjanje kamenca.

Savjet: Tablete za uklanjanje kamenca možete nabaviti na Miele internet stranici, u Miele servisu ili kod Miele ovlaštenog zastupnika.

Ostala sredstva za uklanjanje kamenca, koja osim limunske kiseline sadrže i ostale kiseline i/ili sadrže ostale neželjene tvari poput klorida, mogu uzrokovati oštećenja.

Osim toga, njihovo djelovanje ne mora biti učinkovito ako nema dovoljne koncentracije sredstva za uklanjanje kamenca.

- Posudu napunite sa oko 600 ml hladne vode iz slavine i u njoj potpuno rastopite tabletu sredstva za uklanjanje kamenca.

Provođenje postupka uklanjanja kamenca

- Odaberite Održavanje .
- Odaberite Uklanjanje kamenca.

Ako su načini rada i automatski programi s regulacijom vlažnosti već blokirani, postupak čišćenja kamenca možete odmah pokrenuti potvrdom na *OK*.

- Univerzalni lim gurnite do kraja na najvišu razinu kako biste nakon primjene prikupili sredstvo za uklanjanje kamenca. Potvrdite napomenu s *OK*.

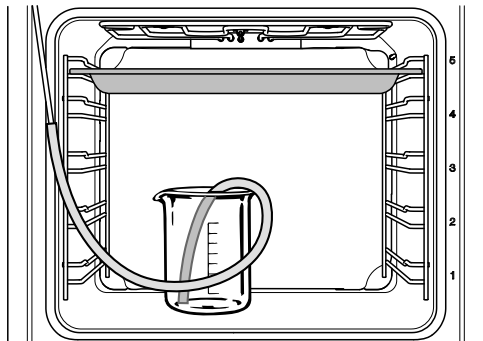

- Stavite posudu sa sredstvom za uklanjanje kamenca na dno pećnice.
- Pričvrstite jedan završetak plastičnog crijeva na cijev za punjenje. Umetnite drugi završetak u sredstvo za uklanjanje kamenca sve do dna posude i pričvrstite ga držačem za posudu.
- Potvrdite s *OK*.

Postupak usisavanja se pokreće. Čuje se zvuk pumpe.

Postupak usisavanja možete u svakom trenutku prekinuti ili ponovno nastaviti odabirom **Stop** ili **Početak**.

Količina sredstva za uklanjanje kamenca koja se stvarno usiše može biti manja od tražene tako da u posudi ostaje ostatak tekućine.

Prikazuje se opaska, da je postupak usisavanja tekućine završen.

- Potvrdite s *OK*.

Započinje **Faza djelovanja**. Možete pratiti tijekom vremena.

- Posudu i crijevo koje je povezuje s cijevi za punjenje ostavite u pećnici i dodajte još oko 300 ml vode jer sustav još jednom usisava tekućinu tijekom faze djelovanja.

Sustav otprilike svakih 5 minuta još jednom usisava malo tekućine. Čuje se zvuk pumpe.

Osvjetljenje prostora za pripremu jela i ventilator za hlađenje ostaju uključeni tijekom cijelog postupka.

Na završetku faze djelovanja oglašava se zvučni signal.

Ispiranje sustava isparavanja nakon faze djelovanja

Nakon faze djelovanja sustav isparavanja se mora isprati kako bi se uklonili ostaci sredstva za uklanjanje kamenca.

Za to se oko 1 l svježe vode iz slavine tri puta pumpa kroz sustav isparavanja i skuplja u univerzalnom limu za pečenje.

- Izvadite univerzalni lim u kojem se skupilo sredstvo za čišćene kamenca, ispraznite ga i ponovno umetnite na najvišu razinu.
- Izvadite plastično crijevo iz posude.
- Izvadite posudu, dobro ju isperite te ju napunite sa oko 1 l svježe vode iz slavine.
- Posudu ponovno stavite u prostor za pripremu jela i pričvrstite plastično crijevo u posudu.
- Potvrdite s *OK*.

Postupak usisavanja se pokreće za **prvo ispiranje**.

Voda se provodi kroz sustav isparavanja i skuplja u univerzalnom limu.

Prikazuju se informacije za pripremu **drugog ispiranja**.

Čišćenje i održavanje

- Izvadite univerzalni lim u kojem se sakupila voda od ispiranja, ispraznite ga i ponovno umetnite na najvišu razinu.
- Izvadite plastično crijevo iz posude i posudu napunite sa oko 1 l svježe vode iz slavine.
- Posudu ponovno stavite u prostor za pripremu jela, plastično crijevo pričvrstite u posudu.
- Potvrdite s *OK*.
- Jednako postupite i kod **trećeg ispiranja**.

Univerzalni lim sa sakupljenom vodom tijekom trećeg ispiranja ostavite u prostoru za pripremu jela tijekom isparavanja preostale vode.

Isparavanje preostale vode

Nakon trećeg postupka ispiranja slijedi isparavanje preostale vode.

- Posudu i crijevo izvadite iz prostora za pripremu jela.
- Zatvorite vrata.
- Potvrdite s *OK*.

 **Opasnost od ozljede uslijed vodene pare.**

Vodena para može izazvati jake opekline.

Tijekom isparavanja preostale vode nemojte otvarati vrata.

Uključuje se zagrijavanje prostora za pripremu jela i prikazuje se trajanje isparavanja preostale vode.

Trajanje se korigira ovisno o količini preostale vode.

Završavanje postupka uklanjanja kamenca

Na kraju isparavanja preostale vode prikazuje se prozorčić s napomenom o čišćenju po završetku procesa uklanjanja kamenca.

- Potvrdite s *OK*.

Oglašava se zvučni signal i prikazuje se Završetak.

- Odaberite *Zatvoriti*.
- Isključite pećnicu pomoću tipke za uključivanje/isključivanje .

 **Opasnost od ozljede o vruće površine.**

Pećnica se zagrijava tijekom rada. Možete se opeći o grijače, prostor za pripremu jela i pribor.

Prije ručnog čišćenja pričekajte da se grijači, prostor za pripremu jela i pribor prvo ohlade.

- Izvadite univerzalni lim s nakupljenom tekućinom.
- Očistite na kraju ohlađeni prostor za pripremu te uklonite ostatak vlage i sredstva za uklanjanje kamenca.
- Vrata zatvorite tek kad je prostor za pripremu jela suh.

Demontaža vrata

Vrata teže oko 10 kg.



Vrata su povezana držačima šarki. Prije nego što se vrata mogu skinuti s tih držača, prvo morate osloboditi blokade na šarkama.

- Vrata otvorite u cijelosti.

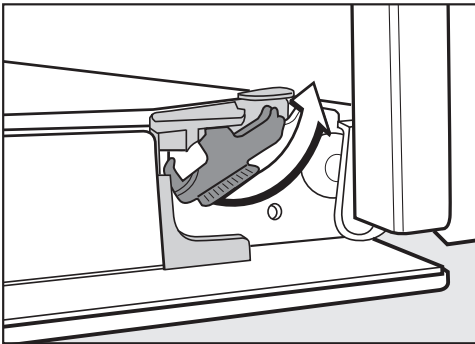

- Oslobodite deblokade tako da ih okrenete do kraja.

Pećnica će se oštetiti ukoliko ste vrata pogrešno skinuli.

Vrata nikada nemojte izvlačiti iz držača u vodoravnom položaju, jer oni udaraju o pećnicu.

- Zatvorite vrata do kraja.



- Obuhvatite vrata sa strane i izvucite ih prema gore iz držača. Pazite da se vrata ne zaglave u krivom položaju.

Čišćenje i održavanje

Rastavljanje vrata

Vrata se sastoje od otvorenog sustava od 4 staklene police presvučene slojem koji djelomično reflektira toplinu.

Za vrijeme rada se dodatno provodi zrak kroz vrata tako da vanjska ploha ostaje hladna.

Ako su se u prostoru između ploča vrata nataložili prljavština, možete rastaviti vrata i očistiti unutarnje strane ploča.

Ogrebotine mogu oštetiti stakla na vratima uređaja.

Za čišćenje stakla vrata nemojte upotrebljavati abrazivna sredstva, grube spužve ili četke ni oštre metalne strugalice.

Prilikom čišćenja stakla vrata u obzir uzmite i napomene koje se odnose na prednju stranu pećnice.

Pojedine strane stakla vrata premažane su različitim slojevima. Strane koje su okrenute prema prostoru za pripremu jela imaju svojstvo reflektiranja topline.

Pećnica će se oštetiti ukoliko su stakla vrata pogrešno postavljena.

Pazite da nakon čišćenje ploče vrata ponovno stavite u ispravan položaj.

Sredstvo za čišćenje pećnica oštetiti će površine aluminijskog profila.

Dijelove očistite samo toplom vodom, sredstvom za ručno pranje posuđa i čistom spužvastom krpom ili čistom, vlažnom krpom od mikrovlažnana.

Stakla vrata mogu puknuti ukoliko se ispuste.

Rastavljena stakla vrata pospremite na sigurno mjesto.

⚠ Opasnost od ozljeda zbog zatvaranja vrata.

Vrata se mogu zatvoriti kada ih rastavljate u ugrađenom stanju.

Vrata uvijek skinite prije nego što ih rastavite.

- Vanjsko staklo vrata položite na meku podlogu (primjerice kuhinjsku krpu) kako biste izbjegli stvaranje ogrebotina.

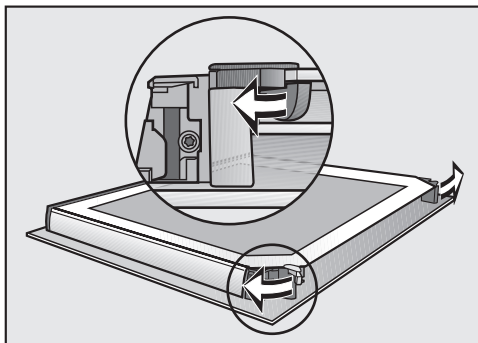

- Okretanjem otvorite obje blokade za ploče vrata prema van.

Rastavite jednu za drugom unutarnju ploču vrata i obje srednje ploče vrata:

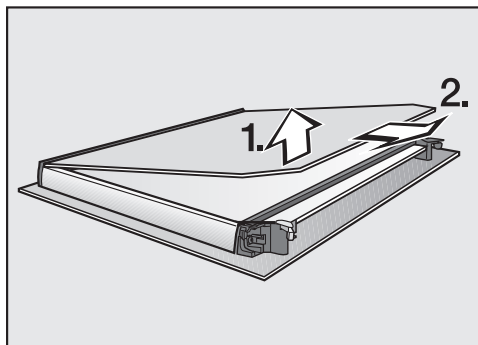

- Unutarnju ploču vrata **blago** podignite i izvucite iz plastične letvice.

Čišćenje i održavanje

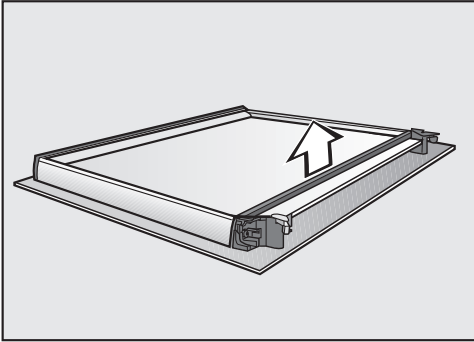

- Skinite brtvu.

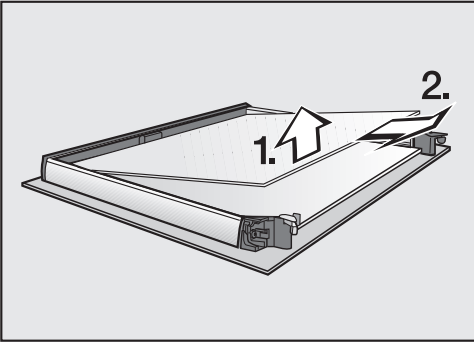

- Lagano podignite gornju unutarnju ploču i izvucite je prema van.

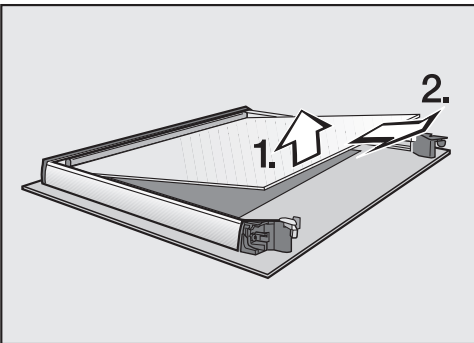

- Lagano podignite donju unutarnju ploču i izvucite je prema van.

- Ploče vrata i ostale dijelove očistite toplom vodom, sredstvom za ručno pranje posuđa i čistom spužvastom krpom ili čistom, vlažnom krpom od mikrovlakana.

- Dijelove osušite mekom krpom.

Nakon toga ponovno pažljivo sastavite vrata:

Obje srednje ploče vrata su potpuno jednake. Kao orijentacija za ispravno postavljanje, na staklima je otisnut kataloški broj.

- Donju srednju ploču vrata postavite tako da se kataloški broj može pročitati (ne zrcaljeno).

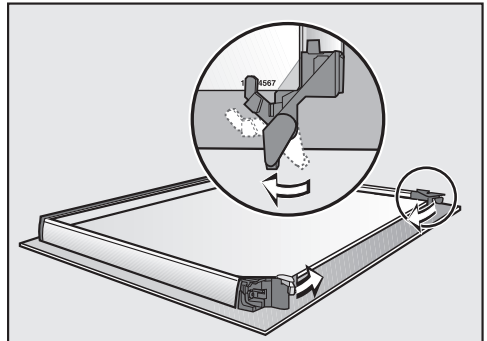

- Blokade za stakla na vratima okrenite prema unutra, tako da blokade leže na donjoj od dvije srednje ploče vrata.

- Gornju srednju ploču vrata postavite tako da se kataloški broj može pročitati (ne zrcaljeno). Ploča mora ležati na blokadi.

Čišćenje i održavanje

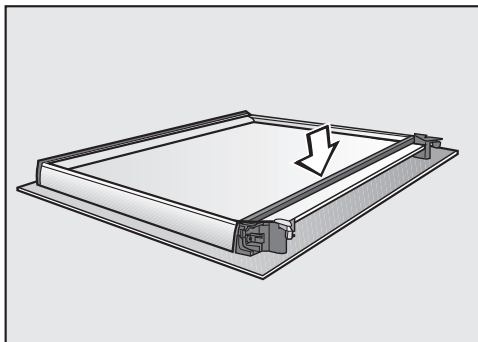

- Postavite brtvu.

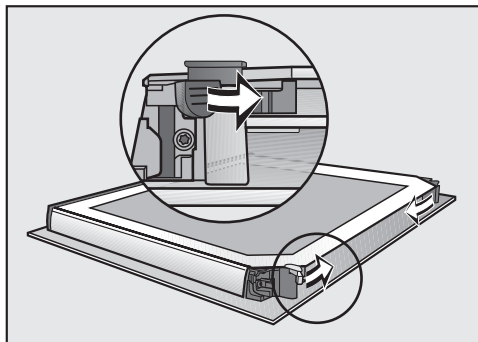

- Okretajem zatvorite obje blokade za ploče na vratima prema unutra.

Vrata su ponovno sastavljena.

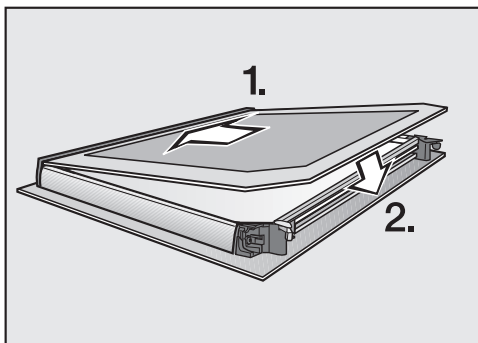

- Gurnite unutarnju ploču vrata, s mat stranom okrenutom prema dolje, u plastičnu letvicu i postavite unutarnju ploču vrata između blokada.

Ugradnja vrata

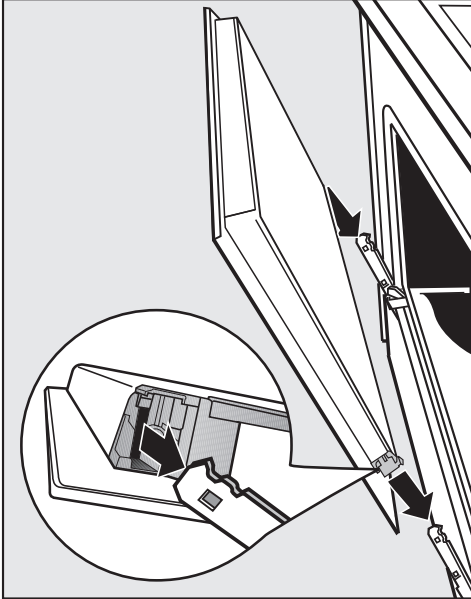

- Primite vrata bočno i natakните ih na držače na šarkama. Pazite da se ne zaglave u krivom položaju.
- Vrata otvorite u cijelosti.

Ako deblokade nisu zatvorene, vrata se mogu osloboditi iz držača i mogu se oštetiti. Obavezno ponovno zaključajte deblokade.

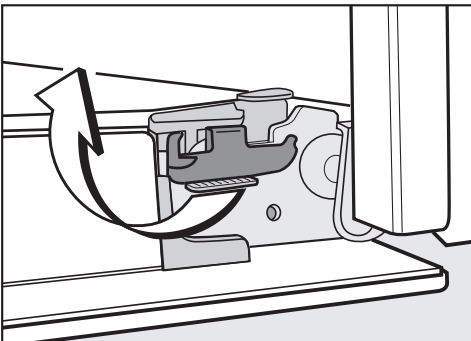

- Deblokade ponovno zatvorite tako da ih okrenete do kraja u vodoravni položaj.

Demontaža rešetki za prihvat s teleskopskim vodilicama Flexi-Clip

Rešetku za prihvat možete skinuti zajedno s FlexiClip teleskopskim vodilicama (ako postoje).

Ako FlexiClip teleskopske vodilice želite posebno skinuti, slijedite upute u poglavlju „Oprema”, odlomak „Postavljanje i vađenje FlexiClip teleskopskih vodilica”.

⚠ Opasnost od ozljede o vruće površine.

Pećnica se zagrijava tijekom rada. Možete se opeći o grijače, prostor za pripremu jela i pribor.

Prije demontaže vodilica za prihvat pričekajte da se grijač, prostor za pripremu jela i pribor prvo ohlade.

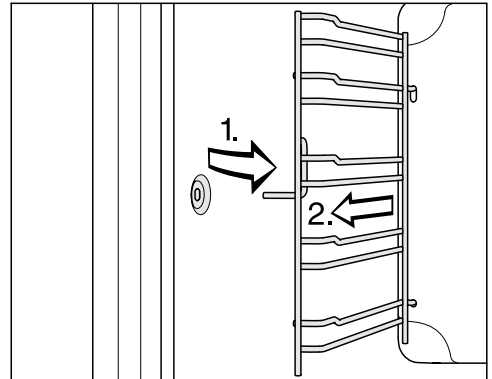

- Povucite vodilicu za prihvat sprijeda iz pričvršćenja (1.) i izvadite je (2.).

Ugradnja se vrši obrnutim redoslijedom.

- Pažljivo ugradite dijelove.

Čišćenje i održavanje

Preklapanje gornjeg grijača/roštilja prema dolje

Ako je gornja stjenka prostora za pripremu jela jako zaprljana, u svrhu čišćenja možete preklopiti gornji grijač/roštilj prema dolje. Korisno je gornju stjenku prostora za pripremu jela redovito čistiti vlažnom krpom ili spužvicom za pranje posuđa.

⚠ Opasnost od ozljede o vruće površine.

Pećnica se zagrijava tijekom rada. Možete se opeći o grijače, prostor za pripremu jela i pribor.

Prije ručnog čišćenja pričekajte da se grijači, prostor za pripremu jela i pribor prvo ohlade.

Emajl na dnu prostora za pripremu jela može se oštetiti zbog pada matice. Za zaštitu položite na dno prostora za pripremu primjerice krpnu za posuđe.

- Uklonite vodilice za prihvat.

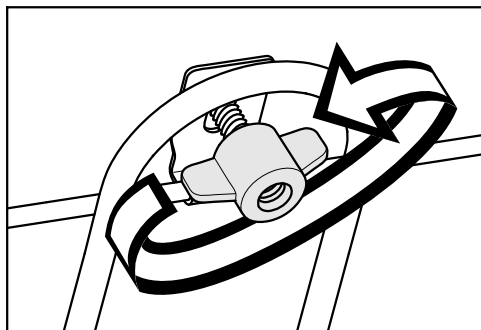

- Otpustite maticu.

Gornji grijač/roštilj se može oštetiti. Gornji grijač/roštilj nikada ne gurajte prema dolje na silu.

- Gornji grijač/roštilj pažljivo preklopite prema dolje.

Sada je dostupna gornja stjenka prostora za pripremu.

- Gornju stjenku prostora za pripremu jela očistite toplom vodom, sredstvom za ručno pranje posuđa i čistom spužvastom krpom ili čistom, vlažnom krpom od mikrovlakana.

Kamera se može oštetiti ukoliko poklopac nije pravilno ugrađen.





Nikada nemojte skidati poklopac kamere.

- Uklonite eventualno preostale ostatke s poklopca kamere. Po potrebi možete koristiti grubu stranu spužvice za pranje posuđa.
- Nakon čišćenja gornji grijač/roštilj sklopote prema gore.
- Stavite i čvrsto pritegnite maticu.
- Postavite vodilice za prihvat.

Sami možete ukloniti većinu grešaka i smetnji, koje se mogu pojaviti u svakodnevnom korištenju. U mnogo slučajeva možete uštedjeti vrijeme i novac, jer nećete morati zvati servis.



Informacije za samostalno uklanjanje grešaka naći ćete na www.miele.com/service.

Sljedeće tablice pomoći će Vam u otkrivanju uzroka smetnji ili poteškoća i pronalaženju njihovog rješenja.



Problem	Uzrok i rješenje
Zaslon je taman.	<p>Odabrali ste postavku Dnevno vrijeme Prikaz Isključeno. Zbog toga je zaslon na isključenoj pećnici taman.</p> <ul style="list-style-type: none"> ■ Čim uključite pećnicu, prikazuje se glavni izbornik. Ako želite da Vam dnevni prikaz vremena bude stalno uključen, odaberite postavku Dnevno vrijeme Prikaz Uključeno. <p>Pećnica nema napajanje.</p> <ul style="list-style-type: none"> ■ Provjerite je li mrežni utikač pećnice utaknut u utičnicu. ■ Provjerite je li osigurač električne instalacije isključen. Pozovite električara ili Miele servis.
Ne čujete zvučni signal.	<p>Zvučni signali su isključeni ili podešeni tiho.</p> <ul style="list-style-type: none"> ■ Uključite zvučne signale ili pojačajte jačinu zvuka s Postavke Glasnoća Signalni tonovi.
Prostor za pripremu jela nije vruć.	<p>Aktiviran je prezentacijski način rada. Točke izbornika na zaslonu i senzorske tipke možete odabrati ali zagrijavanje prostora za pripremu jela ne radi.</p> <ul style="list-style-type: none"> ■ Isključite prezentacijski način rada putem Postavke Prodajno mjesto Prezentacija Isključeno.
Prilikom uključivanja na zaslonu se prikazuje Blokada uključ. uređaja  .	<p>Uključena je blokada uključivanja .</p> <ul style="list-style-type: none"> ■ Možete isključiti opciju blokade uključivanja za postupak pripreme, ako dodirnete simbol  u trajanju 6 sekundi. ■ Ako želite trajno isključiti blokadu uključivanja, odaberite postavku Sigurnost Blokada uključ. uređaja  Isključeno.

Što učiniti, ako ...

Problem	Uzrok i rješenje
Senzorske tipke ili senzor blizine ne reagiraju.	<p>Odabrali ste postavku Zaslون QuickTouch Isključeno. Na taj način senzorske tipke i senzor blizine neće reagirati dok je pećnica isključena.</p> <ul style="list-style-type: none">■ Senzorske tipke i senzor blizine reagiraju čim uključite pećnicu. Ukoliko želite da senzorske tipke i senzor blizine reagiraju uvijek i kada je pećnica isključena, odaberite postavku Zaslون QuickTouch Uključeno.
	<p>Postavke za senzor blizine su isključene.</p> <ul style="list-style-type: none">■ Promijenite postavke senzora blizine preko Postavke Senzor blizine.
	<p>Senzor blizine je u kvaru.</p> <ul style="list-style-type: none">■ Nazovite Miele servis.
	<p>Pećnica nije priključena na električnu mrežu.</p> <ul style="list-style-type: none">■ Provjerite je li utikač pećnice utaknut u utičnicu.■ Provjerite je li osigurač električne instalacije isključen. Pozovite električara ili Miele servis.
	<p>Ako također ne reagira ni zaslon, problem leži u upravljanju.</p> <ul style="list-style-type: none">■ Držite tipku za uključivanje/isključivanje  pritisnutom, dok se zaslon ne ugasi i pećnica se ponovno pokrene.



Problem	Uzrok i rješenje
<p>Vrata više ne možete otvoriti pomoću senzorske tipke .</p>	<p>Odabrali ste postavku Zaslون QuickTouch Isključeno. Stoga kod isključene pećnice ne reagira senzorska tipka .</p> <ul style="list-style-type: none"> ■ Senzorske tipke reagiraju čim uključite pećnicu. Ukoliko želite da senzorske tipke reagiraju uvijek i kada je pećnica isključena, odaberite postavku Zaslون QuickTouch Uključeno. <p>Pećnica nije priključena na električnu mrežu.</p> <ul style="list-style-type: none"> ■ Provjerite je li utikač pećnice utaknut u utičnicu. ■ Provjerite je li osigurač električne instalacije isključen. Pozovite električara ili Miele servis. ■ Ako vrata morate otvoriti dok se primjerice u prostoru za pripremu jela još nalazi jelo, vrata otvorite pomoću priloženog otvarača. Otvarač u tom slučaju na vanjskom rubu vrata gurnite koso odozgo u procijep između upravljačke ploče i vrata. Vrata možete povući i objema rukama sa strane, sve dok se ne otvore. <p>Započelo je čišćenje pirolizom.</p> <div style="border: 1px solid gray; padding: 5px; margin: 5px 0;"> <p> Opasnost od ozljede o vruće površine. Tijekom čišćenja pirolizom vrata ostaju zaključana, sve dok se temperatura prostora za pripremu jela ne spusti ispod 280°C. Vrata ni u kojem slučaju ne pokušavajte otvoriti s priloženim otvaračem, kako je prethodno opisano!</p> </div> <ul style="list-style-type: none"> ■ Pričekajte da se pećnica ohladi. Vrata se automatski otključavaju čim se temperatura prostora za pripremu jela spusti ispod 280°C.
<p>Na zaslonu se prikazuje Prekid napajanja -postupak prekinut.</p>	<p>Kratkotrajno je došlo do prekida napajanja. Time je prekinuti trenutni program pripreme jela.</p> <ul style="list-style-type: none"> ■ Isključite i ponovno uključite pećnicu. ■ Ponovno pokrenite postupak pripreme jela.
<p>Na zaslonu se prikazuje 12:00.</p>	<p>Došlo je do prekida napajanja duže od 150 sati.</p> <ul style="list-style-type: none"> ■ Ponovo podesite aktualno vrijeme i datum.
<p>Na zaslonu se prikazuje Postignuto je maksimalno vrijeme korištenja.</p>	<p>Pećnica radi neuobičajeno dugo. Aktiviralo se sigurnosno isključivanje.</p> <ul style="list-style-type: none"> ■ Potvrdite s <i>OK</i>. <p>Potom je pećnica ponovno spremna za rad.</p>

Što učiniti, ako ...

Problem	Uzrok i rješenje
<p>Na zaslonu se prikazuje  Greška F32.</p>	<p>Ne zatvara se zaključavanje vrata za čišćenje pirolizom.</p> <ul style="list-style-type: none"> ■ Isključite i ponovno uključite pećnicu. Ponovno pokrenite postupak čišćenja pirolizom. ■ Ako se napomena ponovi, nazovite Miele servis.
<p>Na zaslonu se prikazuje  Greška F33.</p>	<p>Ne otvara se zaključavanje vrata za čišćenje pirolizom.</p> <ul style="list-style-type: none"> ■ Isključite i ponovno uključite pećnicu. ■ Ako se vrata ne otključavaju, nazovite Miele servis.
<p>Na zaslonu se prikazuje Greška i kôd greške koji ovdje nije naveden.</p>	<p>Problem kojeg ne možete sami riješiti.</p> <ul style="list-style-type: none"> ■ Nazovite Miele servis.
<p>Na zaslonu se prikazuje Greška prijema signala termometra za hranu, promijenite položaj termometra.</p>	<p>Termometar za hranu više se ne prepoznaje.</p> <ul style="list-style-type: none"> ■ Promijenite položaj termometra za hranu u namirnici. <p>Ukoliko se termometar za hranu i dalje više ne prepoznaje, neispravan je. Novi termometar za hranu možete nabaviti kod Vašeg Miele prodavača ili u Miele servisu.</p>
<p>Nakon odabira funkcije čišćenja kamenca, na zaslonu se prikazuje Funkcija trenutno nije raspoloživa.</p>	<p>Sustav za isparavanje je u kvaru.</p> <ul style="list-style-type: none"> ■ Nazovite Miele servis.
<p>Po odabiru nekog automatskog programa na zaslonu se prikazuje Upravljanje vlagom neispravno - automatski programi se odvijaju bez vlage.</p>	<p>Sustav za isparavanje je u kvaru.</p> <ul style="list-style-type: none"> ■ Nazovite Miele servis. <p>Automatski program može se odvijati i bez dodavanja vlažnosti.</p>
<p>Kod postupka pripreme s dodavanjem vlage ne usisava se voda.</p>	<p>Aktiviran je prezentacijski način rada. Točke izbornika na zaslonu i senzorske tipke možete odabrati ali pumpa sustava za isparavanje ne radi.</p> <ul style="list-style-type: none"> ■ Isključite prezentacijski način rada putem Postavke Prodajno mjesto Prezentacija Isključeno.
	<p>Pumpa sustava za isparavanje je u kvaru.</p> <ul style="list-style-type: none"> ■ Nazovite Miele servis.
<p>Nakon završenog postupka pripreme hrane čuje se rad uređaja.</p>	<p>Nakon postupka pripreme jela, ventilator za hlađenje ostaje uključen (pogledajte poglavlje „Postavke“, odlomak „Naknadni rad rashladnog ventilatora“).</p>

Problem	Uzrok i rješenje
Pećnica se samostalno isključila.	<p>Pećnica se zbog štednje energije automatski isključuje ako nakon uključanja pećnice ili po završetku postupka pripreme jela u nekom određenom vremenskom intervalu ne izvršite nikakvu drugu radnju upravljanja pećnicom.</p> <ul style="list-style-type: none"> ■ Ponovo uključite pećnicu.
Kolač/pecivo i nakon isteka vremena navedenog u tablici za pečenje još nije ispečen(o).	<p>Odabrana temperatura drugačija je od navedene u receptu.</p> <ul style="list-style-type: none"> ■ Odaberite temperaturu navedenu u receptu.
	<p>Količine sastojaka drugačije su od navedenih u receptu.</p> <ul style="list-style-type: none"> ■ Provjerite jeste li promijenili recept. Dodavanjem više vode ili jaja tijesto je vlažnije i treba duže vrijeme pripreme.
Kolač/pecivo nema ravnomjernu smeđu boju.	<p>Odabrali ste pogrešnu temperatura ili razinu.</p> <ul style="list-style-type: none"> ■ Uvijek postoji izvjesna razlika u boji. Kod izrazito velike razlike u boji provjerite jeste li odabrali ispravnu temperaturu i razinu.
	<p>Materijal ili boja kalupa nisu usklađeni s načinom rada.</p> <ul style="list-style-type: none"> ■ Za način rada Gornji i donji grijač  nisu baš prikladni svijetli ili bijeli kalupi. Koristite mat, tamne kalupe.
Nakon čišćenja pirolizom, prostor za pripremu jela je još uvijek zaprljan.	<p>Nakon čišćenja pirolizom zaprljanja se spaljuju i ostaje pepeo.</p> <ul style="list-style-type: none"> ■ Pepeo uklonite toplom vodom, sredstvom za ručno pranje posuđa i čistom spužvastom krpom ili čistom, vlažnom krpom od mikrovlakana. Ako usprkos tome nalazite gruba zaprljanja još jednom započnite čišćenje pirolizom, a po potrebi podesite duže vrijeme čišćenja.
Prilikom umetanja ili vađenja pribora čuju se zvukovi.	<p>Prilikom umetanja ili vađenja pribora dolazi do trenja zbog površine rešetke za prihvat koja je otporna na pirolizu.</p> <ul style="list-style-type: none"> ■ Kako bi se izbjeglo trenje na papir za pečenje kapnite nekoliko kapi jestivog ulja namijenjenog pripremi na visokim temperaturama i podmažite rešetku za prihvat. Opisano ponavljajte nakon svakog postupka čišćenja pirolizom.

Što učiniti, ako ...

Problem	Uzrok i rješenje
Osvjetljenje prostora za pripremu jela ubrzo se isključuje.	<p>Odabrali ste postavku Osvjetljenje „Uključeno“ na 15 sekundi.</p> <ul style="list-style-type: none"> ■ Kada želite uključiti osvjetljenje prostora za pripremu tijekom čitavog postupka pripreme, odaberite postavku Osvjetljenje Uključeno.
Osvjetljenje prostora za pripremu jela je isključeno ili se ne uključuje.	<p>Odabrali ste postavku Osvjetljenje Isključeno.</p> <ul style="list-style-type: none"> ■ Osvjetljenje prostora za pripremu jela uključite na 15 sekundi odabirom senzorske tipke . ■ Ako želite, odaberite postavku Osvjetljenje Uključeno ili „Uključeno“ na 15 sekundi.
	<p>Osvjetljenje prostora za pripremu jela je u kvaru.</p> <ul style="list-style-type: none"> ■ Nazovite Miele servis.
Osvjetljenje prostora za pripremu jela se ne isključuje. Senzorska tipka  ne reagira.	<p>Odabrali ste postavku Kamera u prostoru za prip. Uključeno. Kod ove je postavke osvjetljenje prostora za pripremu jela uključeno je tijekom cijelog postupka pripreme jela, kako bi se postigla optimalna kvaliteta prijenosa.</p>

Informacije za samostalno uklanjanje grešaka te o Miele rezervnim dijelovima naći ćete na www.miele.hr/service.

Kontakt u slučaju smetnji

U slučaju problema koje ne možete sami riješiti obratite se primjerice svojem Miele zastupniku ili Miele servisu.

Miele servisnu službu možete rezervirati online na www.miele.hr/servis.

Podatke o kontaktu Miele servisa naći ćete na zadnjoj stranici ovog dokumenta.

Servisu je potrebna oznaka modela i tvornički broj (fabr./SN/br.). Oba podatka nalaze se na tipskoj naljepnici.

Ovi podaci nalaze se na tipskoj naljepnici koju možete vidjeti na okviru prednje strane uređaja, kad su vrata otvorena.

Jamstvo

Trajanje jamstva je 2 godine.

Ostale informacije naći ćete u priloženim uvjetima jamstva.

Ugradnja

Dimenzije za ugradnju

Mjere su navedene u mm.

Ugradnja u gornji ili donji kuhinjski ormarić

Kada pećnicu treba ugraditi ispod ploče za kuhanje, poštujujte upute za ugradnju ploče za kuhanje kao i visinu ugradnje ploče za kuhanje.

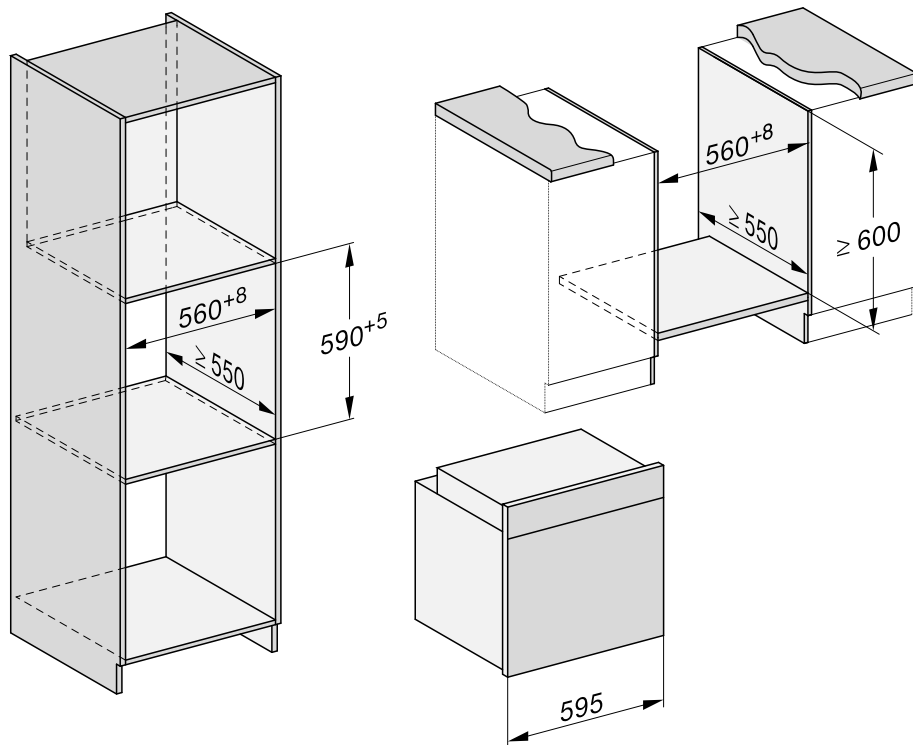

Bočna strana

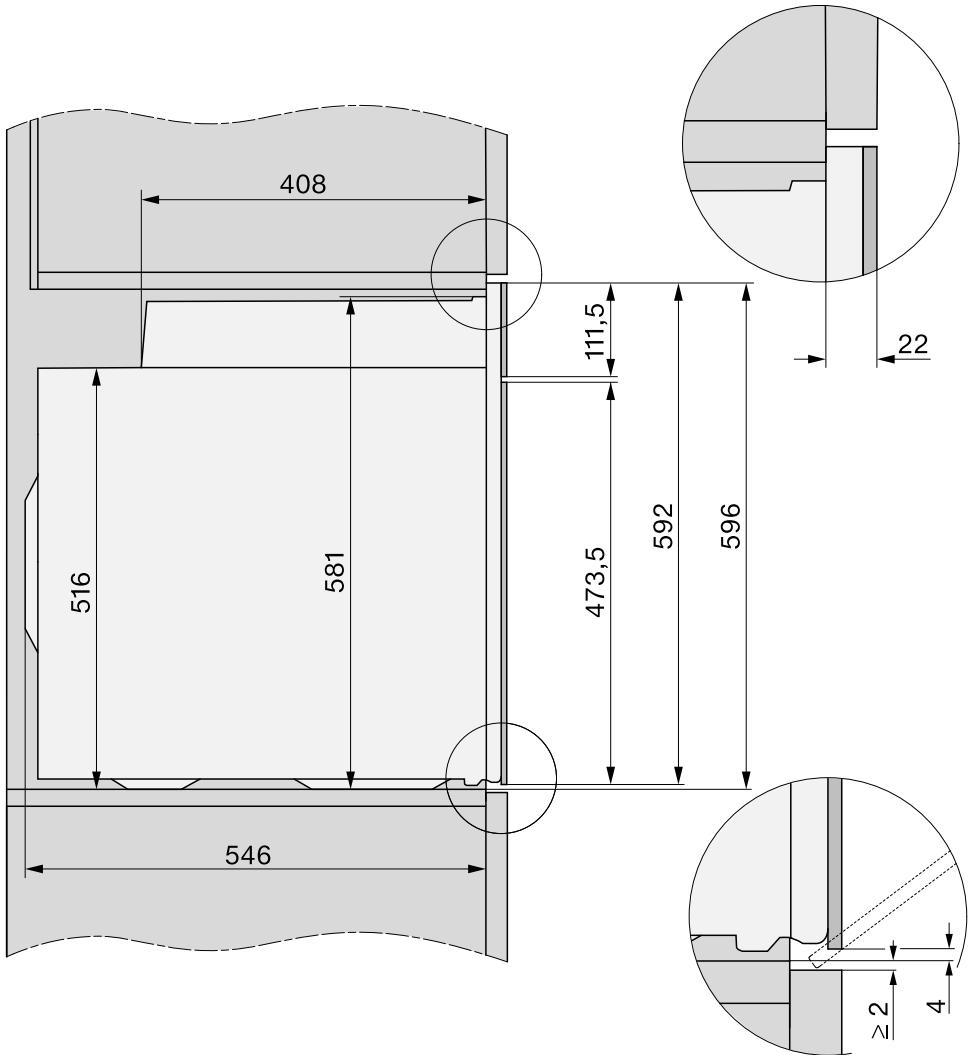

Ugradnja

Priključci i ventilacija

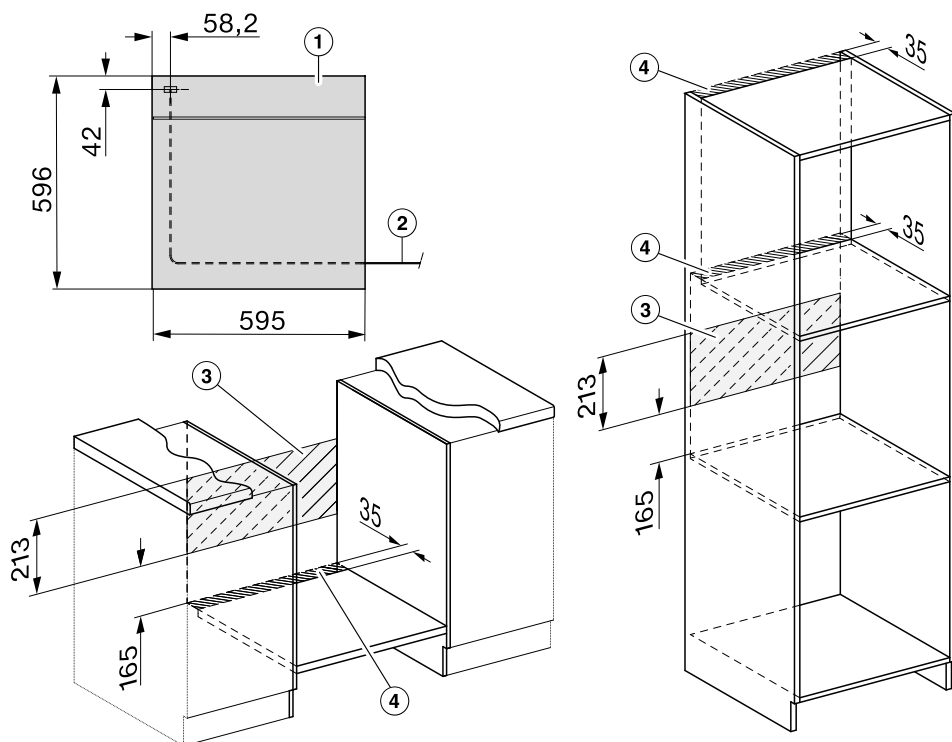

- ① Pogled sprijeda
- ② Priključni kabel, dužine = 1.500 mm
- ③ U ovom području bez priključka
- ④ Otvor za ventilaciju min. 150 cm²

Ugradnja pećnice

Pećnicu upotrebljavajte samo ako je ugrađena, kako bi se mogao osigurati siguran rad.

Za besprijekoran rad pećnica treba adekvatan dovod zraka za hlađenje. Potreban zrak za hlađenje ne smije biti prekomjerno zagrijan kroz druge izvore topline (primjerice peći na kruća goriva).

Prilikom ugradnje svakako pazite na sljedeće:

Uvjerite se da se pregradno dno, na koje se postavlja pećnica, ne oslanja uz zid.

Na bočne stijenke ormarića nemojte ugrađivati letvice za zaštitu od visokih temperatura.

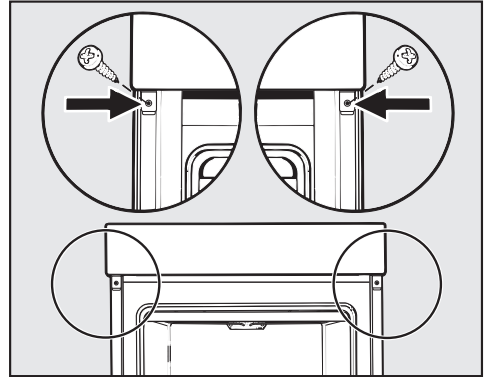

- Pomoću priloženih vijaka pećnicu pričvrstite na stranice ormara.
- Vrata eventualno ponovo ugradite (pogledajte poglavlje „Čišćenje i održavanje“, odlomak „Ugradnja vrata“).

- Priključite pećnicu na struju.

Za nošenje koristite ručke koje se nalaze sa strane na kućištu. Vrata bi prije ugradnje trebalo skinuti a pribor izvaditi. Pećnica je tada lakša kad je gurate u ugradbeni ormarić.

- Ako vrata želite demontirati, vrata povucite gore u sredini pomoću priloženog otvarača ili ih objeručke povucite sa strane vrata, sve dok se ne otvore.
- Rastavite vrata (pogledajte poglavlje „Čišćenje i održavanje“, odlomak „Demontaža vrata“), a pribor izvadite iz pećnice.
- Gurnite pećnicu u ormarić i postavite je u ispravan položaj.
- Ponovo uspostavite napajanje mrežnog priključka.
- Ako vrata niste skinuli, kako biste ih otvorili dodirnite senzorsku tipku .

Električni priključak



Opasnost od ozljeda!

Nepravilno instaliranje, održavanje ili popravci mogu uzrokovati ozbiljne opasnosti za korisnika za koje Miele ne preuzima odgovornost.

Priključak na električnu mrežu vrši samo kvalificirani električar, koji dobro poznaje i dosljedno se pridržava lokalnih propisa i dodatnih zahtjeva tvrtke za distribuciju električne energije.

Priključak se smije izvršiti samo na električnu instalaciju izvedenu prema VDE 0100.

Preporučuje se **priključak na utičnicu** (prema VDE 0701), jer takav priključak olakšava isključivanje iz električne mreže u slučaju servisa.

Ako korisnik više ne može dosegnuti utičnicu ili je predviđen **fiksni priključak**, u sklopu instalacije mora postojati naprava za odvajanje za svaki pol.

Napravom za odvajanje smatraju se dostupne sklopke s kontaktnim otvorom od minimalno 3 mm. Tu se ubrajaju LS-prekidači (automatske zaštitne sklopke), osigurači i releji (EN 60335).

Svi potrebni **priključni podaci** nalaze se na tipskoj naljepnici na prednjoj strani prostora za pripremu jela. Podaci se moraju podudarati s podacima električne mreže.

Prilikom upita za Miele uvijek navedite sljedeće:

- Oznaka modela
- Tvornički broj uređaja
- Priključni podaci (mrežni napon/frekvencija/maksimalna priključna vrijednost)

Kod promijene priključka ili zamjene priključnog kabela mora se upotrijebiti samo kabel tipa H 05 VV-F s odgovarajućim poprečnim presjekom.

Mogući je povremeni ili trajni pogon na samodostatnom ili ne mrežno sinkroniziranom sustavu napajanja energijom (poput primjerice pojedinačne mreže, back up sustavi). Preduvjet za rad je da sustav opskrbe energijom bude u skladu sa specifikacijama EN 50160 ili s njima usporediv.

Zaštite predviđene za kućnu ugradnju i za ovaj Miele proizvod u svojoj funkciji i načinu rada moraju biti sigurne i u pojedinačnom pogonu ili pogonu koji nije mrežno sinkroniziran ili se moraju zamijeniti istovjetnim mjerama u ugradnji. Kao što je primjerice opisano u trenutnoj publikaciji VDE-AR-E 2510-2.





Pećnica







Pećnica je opremljena 3-žilnim priključnim kablom s utikačem i spremna je za spajanje na izmjeničnu struju s 230 V, 50 Hz.

Osigurač je 16 A. Priključak se smije izvršiti samo na uredno instaliranu utičnicu sa zaštitnim kontaktom.

Maksimalna vrijednost za priključenje nalazi se na tipskoj naljepnici.

Miješano tijesto

Kolači/sitni kolačići (pribor)		 [°C]		 ⁵ ₁	 [min]	CF
Muffini (1 lim)		150–160	–	2	25–35	–
Muffini (2 lima)		150–160	–	1+3	30–40 ³	–
Sitni kolači* (1 lim)		150	–	2	30–40	–
		160 ²	–	3	20–30	–
Sitni kolači* (2 lima)		150 ²	–	1+3	25–35	–
Pješčani kolač (rešetka, kalup za kolač, 30 cm) ¹		150–160	–	2	60–70	–
		155–165 ²	–	2	60–70	✓
Mramorni kolač, kolač s orasima (rešetka, četvrtasti kalup, 30 cm) ¹		150–160	–	2	60–70	–
		150–160	–	2	60–70	–
Mramorni kolač, kolač s orasima (rešetka, kalup u obliku vijenca/za kuglof, Ø 26 cm) ¹		150–160	✓	2	55–65	–
		150–160	✓	2	60–70	–
Voćni kolač (1 lim)		150–160	–	2	40–50	✓
		155–165	–	1	40–50	✓
Voćni kolač (rešetka, rastavljiv kalup, Ø 26 cm) ¹		150–160	✓	2	55–65	✓
		165–175 ²	–	2	50–60	✓
Biskvit za tortu (rešetka, kalup za tortu, Ø 28 cm) ¹		150–160	–	2	25–35	–
		170–180 ²	–	2	15–25	–

 način rada,  temperatura,  Booster, ⁵₁ razina,  vrijeme pripreme, CF Crisp funkcija,  Vrući zrak plus,  Gornji i donji grijač, ✓ uključeno, – isključeno

* Postavke vrijede i za preporuke prema EN 60350-1.















¹ Upotrebjavajte mat, tamni kalup i postavite ga na sredinu rešetke.









² Prostor za pripremu jela zagrijte prije no što umetnete namirnicu.

³ Lim izvadite ranije ako je namirnica već prije isteka navedenog vremena pripreme dovoljno potamnila.

Tablice za pečenje

Prhko tijesto

Kolači/sitni kolačići (pribor)		 [°C]		 5 ₁	 [min]	CF
Sitno pecivo (1 lim)		140–150	–	2	25–35	–
		150–160	–	2	25–35	–
Sitno pecivo (2 lima)		140–150	–	1+3	25–35 ³	–
Mali kolačići* (1 lim)		140	–	2	35–45	–
		160 ²	–	3	25–35	–
Mali kolačići* (2 lima)		140	–	1+3	40–50 ³	–
Biskvit za tortu (rešetka, kalup za tortu, Ø 28 cm) ¹		150–160	✓	2	35–45	–
		170–180 ²	✓	2	20–30	–
Kolač od sira (rešetka, rastavljivi kalup, Ø 26 cm) ¹		170–180	–	2	80–90	–
		160–170	–	2	80–90	–
Američka pita (rešetka, rastavljivi kalup, Ø 20 cm)*		160	–	2	90–100	–
		180	–	1	85–95	–
Pokriveni kolač s jabukama (rešetka, rastavljivi kalup, Ø 26 cm) ¹		180–190 ²	–	2	60–70	✓
		160–170	–	2	60–70	✓
Voćni kolač s preljevom (rešetka, rastavljivi kalup, Ø 26 cm) ¹		170–180	–	2	60–70	–
		150–160	–	2	55–65	–
Voćni kolač s preljevom (1 lim)		170–180	–	2	50–60	✓
		160–170	–	2	45–55	✓
Kolač prekriven voćem, slatki (1 lim)		210–220 ²	✓	1	45–55	✓
		190–200	–	2	40–50	✓

 način rada,  temperatura,  Booster,  5₁ razina,  vrijeme pripreme, CF Crisp funkcija,  Vrući zrak plus,  Eco -Vrući zrak,  Gornji i donji grijač,  Intenzivno pečenje, ✓ uključeno, – isključeno

* Postavke vrijede i za preporuke prema EN 60350-1.

¹ Upotrebjavajte mat, tamni kalup i postavite ga na sredinu rešetke.

² Prostor za pripremu jela zagrijte prije no što umetnete namirnicu.

³ Lim izvadite ranije ako je namirnica već prije isteka navedenog vremena pripreme dovoljno potamnila.

Dizano tijesto

Kolači/sitni kolačići (pribor)		[°C]		5 ₁	[min]	CF
Kuglof (rešetka, kalup za kuglof, Ø 24 cm) ¹		150–160	–	2	50–60	–
		160–170	–	2	50–60	–
Božićni kruh (1 lim)		150–160	–	2	55–65	–
		160–170	✓	2	55–65	–
Mrvičasti kolač s voćem/bez voća (1 lim)		160–170	–	2	35–45	✓
		170–180	–	3	45–55	✓
Voćni kolač (1 lim)		160–170	✓	2	45–55	✓
		170–180	✓	3	45–55	✓
Jastučići od jabuka/Pužići s groždica-ma (1 lim)		160–170	✓	2	25–35	–
Jastučići od jabuka/Pužići s groždica-ma (2 lima)		160–170	✓	1+3	30–40 ⁴	–
Bijeli kruh, na limu (1 lim)		190–200	✓	2	30–40 ⁵	–
		190–200	–	2	30–40	–
Bijeli kruh (rešetka, četvrtasti kalup, 30 cm) ¹		180–190	✓	2	45–55	–
		190–200 ²	✓	2	55–65 ⁶	✓ ⁷
Integralni kruh (rešetka, četvrtasti kalup, 30 cm) ¹		180–190	✓	2	55–65	–
		200–210 ²	✓	2	55–65 ⁶	✓ ⁷
Dizanje tijesta s kvascem (rešetka)		30–35	–	– ³	–	–

način rada, temperatura, Booster, 5₁ razina, vrijeme pripreme, CF Crisp funkcija, Vrući zrak plus, Gornji i donji grijač, Klimatsko peč. s Vrući zrak plus, Klima. peč. s Gor. i donj. grij., ✓ uključeno, – isključeno

¹ Upotrebjavajte mat, tamni kalup i postavite ga na sredinu rešetke.

² Prostor za pripremu jela zagrijte prije no što umetnete namirnicu.

³ Postavite rešetku na dno pećnice i stavite na nju posudu. Ovisno o veličini posude možete izvaditi i vodilice za prihvat.

⁴ Lim izvadite ranije ako je namirnica već prije isteka navedenog vremena pripreme dovoljno potamnula.









⁵ Ispustite 1 mlaz pare na početku postupka pripreme.







⁶ Ispustite 2 mlaza pare na početku postupka pripreme.

⁷ Uključite funkciju Crisp funkcija 15 minuta nakon početka postupka pripreme.

Tablice za pečenje











Tijesto od sira i ulja







Kolači/sitni kolačići (pribor)		 [°C]		 5 1	 [min]	CF
Voćni kolač (1 lim)		160–170	✓	2	45–55	✓
		170–180	✓	3	45–55	✓
Jastučići od jabuka/Pužići s grožđicama (1 lim)		160–170	–	3	25–35	✓
Jastučići od jabuka/Pužići s grožđicama (2 lima)		150–160	✓	1+3	25–35 ¹	✓

 način rada,  temperatura,  Booster,  5 razina,  vrijeme pripreme, CF Crisp funkcija,  Vrući zrak plus,  Gornji i donji grijač, ✓ uključeno, – isključeno

¹ Lim izvadite ranije ako je namirnica već prije isteka navedenog vremena pripreme dovoljno potamnila.

Biskvitno tijesto

Kolači/sitni kolačići (pribor)		 [°C]		 5 1	 [min]	CF
Biskvit (2 jaja) (rešetka, rastavljiv kalup, Ø 26 cm) ¹		160–170 ²	–	2	15–25	–
Biskvit (4–6 jaja) (rešetka, rastavljiv kalup, Ø 26 cm) ¹		150–160 ²	–	2	30–40	–
Biskvit s vodom* (rešetka, rastavljiv kalup, Ø 26 cm) ¹		180	–	2	25–35	–
		150–170 ²	–	2	25–45	–
Biskvit (1 lim)		180–190 ²	✓	1	15–25	–

 način rada,  temperatura,  Booster,  5 razina,  vrijeme pripreme, CF Crisp funkcija,  Gornji i donji grijač,  Vrući zrak plus, ✓ uključeno, – isključeno

* Postavke vrijede i za preporuke prema EN 60350-1.

¹ Upotrebjavajte mat, tamni kalup i postavite ga na sredinu rešetke.

² Prostor za pripremu jela zagrijte prije no što umetnete namirnicu.

Tijesto za krafne, lisnato tijesto, tijesto od bjelanjaka

Kolači/sitni kolačići (pribor)		[°C]		5 ₁	[min]	CF
Princes krafne (1 lim)		160–170	–	2	30–40	✓
		160–170	–	2	25–35 ¹	✓ ²
Jastučići od lisnatog tijesta (1 lim)		180–190	–	2	20–30	–
Jastučići od lisnatog tijesta (2 lima)		180–190	–	1+3	20–30 ³	–
Makroni (1 lim)		120–130	–	2	25–50	✓
Makroni (2 lima)		120–130	–	1+3	25–50 ³	✓
Puslice/beze (1 lim, 6 komada po Ø 6 cm)		80–100	–	2	120–150	✓
Puslice/beze (2 lima, 6 komada po Ø 6 cm)		80–100	–	1+3	150–180	✓

način rada, temperatura, Booster, 5₁ razina, vrijeme pripreme, CF Crisp funkcija, Vrući zrak plus, Klimatsko peč. s Vrući zrak plus, ✓ uključeno, – isključeno



















¹ Ispustite 1 mlaz pare 8 minuta nakon početka postupka pripreme.











² Uključite funkciju Crisp funkcija 15 minuta nakon početka postupka pripreme.

³ Lim izvadite ranije ako je namirnica već prije isteka navedenog vremena pripreme dovoljno potamnila.

Tablice za pečenje

Pikantna jela

Namirnica (pribor)		 [°C]		 5 ₁	 [min]	CF
Pikantna pita (1 lim)		220–230 ²	✓	1	30–40	✓
		180–190	–	1	45–55	✓
Kolač od luka (1 lim)		180–190 ²	✓	2	25–35	✓
		170–180	–	2	30–40	✓
Pizza, dizano tijesto (1 lim)		170–180	✓	2	25–35	✓
		210–220 ²	–	2	20–30	✓
Pizza, tijesto od sira i ulja (1 lim)		170–180	✓	2	25–35	✓
		190–200 ²	✓	3	25–35	✓
Zamrznuta pizza, prethodno pečena (rešetka)		200–210	–	2	20–25	–
Tost* (rešetka)		300	–	3	5–8	–
Zapečeno/gratinirano (primjerice tost) (rešetka na univerzalnom limu)		275 ³	–	3	3–6	–
Povrće s roštilja (rešetka na univerzalnom limu)		275 ³	–	4	5–10 ⁴	✓
		250 ³	–	3	5–10 ⁴	✓
Ratatouille (1 univerzalni lim)		180–190	–	2	40–60	–

 način rada,  temperatura,  Booster,  razina,  vrijeme pripreme, CF Crisp funkcija, Betriebsart, Temperatur, Booster, Ebene, Garzeit, CF Crisp function,  Gornji i donji grijač,  Intenzivno pečenje,  Vrući zrak plus,  Eco -Vrući zrak,  Roštilj velike površine,  Roštilj s kruženjem zraka, ✓ uključeno, – isključeno

* Postavke vrijede i za preporuke prema EN 60350-1.



















¹ Ovisno o količini možete koristiti i način rada Roštilj male površine .











² Prostor za pripremu jela zagrijte prije no što umetnete namirnicu.

³ Prostor za pripremu jela zagrijte 5 minuta prije no što umetnete namirnicu.

⁴ Namirnicu po mogućnosti okrenite nakon polovice vremena.

Govedina

Namirnica (pribor)		 [°C]		 5 1	 [min]	 [°C]
Goveđe pečenje, oko 1 kg (pekač s poklopcem)	 ²	150–160 ³	✓	2	120–130 ⁵	–
	 ²	170–180 ³	✓	2	120–130 ⁵	–
	 ²	180–190	–	2	160–180 ⁶	–
Goveđi file, oko 1 kg (univerzalni lim)	 ²	180–190 ³	✓	2	25–60	45–75
Goveđi file „engleski“, oko 1 kg ¹	 ²	80–85	–	2	70–80	45–48
Goveđi file „srednje pečen“, oko 1 kg ¹	 ²	90–95	–	2	80–90	54–57
Goveđi file „dobro pečen“, oko 1 kg ¹	 ²	95–100	–	2	110–130	63–66
Rozbif, oko 1 kg (univerzalni lim)	 ²	180–190 ³	✓	2	35–65	45–75
Rozbif „engleski“, oko 1 kg ¹	 ²	80–85	–	2	80–90	45–48
Rozbif „srednje pečen“, oko 1 kg ¹	 ²	90–95	–	2	110–120	54–57
Rozbif „dobro pečen“, oko 1 kg ¹	 ²	95–100	–	2	130–140	63–66
Burger, popečci* ¹	 ²	300 ⁴	–	4	15–25 ⁷	–

 Način rada,  Temperatura,  Booster,  Razina,  Vrijeme pripreme,  Temperatura jezgre,  Automatsko pečenje,  Gornji/donji grijač,  Eco vrući zrak,  Posebna primjena Priprema na niskim temperaturama,  Roštilj velike površine, ✓ Uključeno, – Isključeno

* Postavke vrijede i za preporuke prema EN 60350-1.

¹ Upotrebljavajte rešetku i univerzalni lim.

² Meso prvo zapecite na ploči za kuhanje.

³ Prostor za pripremu jela zagrijte prije no što umetnete namirnicu.

⁴ Prostor za pripremu jela zagrijte 5 minuta prije no što umetnete namirnicu.















⁵ Prvo pripremajte s poklopcem. Nakon 90 minuta pripreme uklonite poklopac i dodajte oko 0,5 l tekućine.









⁶ Prvo pripremajte s poklopcem. Nakon 100 minuta pripreme uklonite poklopac i dodajte oko 0,5 l tekućine.

⁷ Namirnicu po mogućnosti okrenite nakon polovice vremena.

Tablice za pečenje

Teletina

Namirnica (pribor)		 [°C]		 5 1	 [min]	 [°C]
Teleće pečenje u loncu, oko 1,5 kg (pekač s poklopcem)	 ²	160–170 ³	✓	2	120–130 ⁴	–
	 ²	170–180 ³	✓	2	120–130 ⁴	–
Teleći file, oko 1 kg (univerzalni lim)	 ²	160–170 ³	✓	2	30–60	45–75
Teleći file „rosé“, oko 1 kg ¹	 ²	80–85	–	2	50–60	45–48
Teleći file „srednje pečen“, oko 1 kg ¹	 ²	90–95	–	2	80–90	54–57
Teleći file „dobro pečen“, oko 1 kg ¹	 ²	95–100	–	2	90–100	63–66
Teleći hrbat „rosé“, oko 1 kg ¹	 ²	80–85	–	2	80–90	45–48
Teleći hrbat „srednje pečen“, oko 1 kg ¹	 ²	90–95	–	2	100–130	54–57
Teleći hrbat „dobro pečen“, oko 1 kg ¹	 ²	95–100	–	2	130–140	63–66

 Način rada,  Temperatura,  Booster,  5
1 Razina,  Vrijeme pripreme,  Temperatura jezgre,  Automatsko pečenje,  Gornji/donji grijač,  Posebna primjena Priprema na niskim temperaturama, ✓ Uključeno, – Isključeno















¹ Upotrebjavajte rešetku i univerzalni lim.













² Meso prvo zapecite na ploči za kuhanje.

³ Prostor za pripremu jela zagrijte prije no što umetnete namirnicu.

⁴ Prvo pripremajte s poklopcem. Nakon 90 minuta pripreme uklonite poklopac i dodajte oko 0,5 l tekućine.

Svinjetina

Namirnica (pribor)		 [°C]		 ⁵	 [min]	 [°C]
Svinjsko pečenje/vratina, oko 1 kg (pekač s poklopcem)		160–170	✓	2	130–140 ⁵	80–90
		170–180	✓	2	130–140 ⁵	80–90
Svinjsko pečenje s kožom, oko 2 kg (pekač)		180–190	✓	2	130–150 ^{6,7,8}	80–90
		190–200	✓	2	130–150 ^{7,8}	80–90
File svinjetine, oko 350 g ¹		90–100	–	2	70–90	63–69
Pečenje od buta, oko 1,5 kg (pekač s poklopcem)		160–170	–	2	130–160 ⁹	80–90
Dimljena svinjetina, oko 1 kg (univerzalni lim)		150–160	✓	2	50–60 ⁶	63–68
Dimljena svinjetina, oko 1 kg ¹		95–105	–	2	140–160	63–66
Mesna štruca, oko 1 kg (univerzalni lim)		170–180	✓	2	60–70 ⁷	80–85
		190–200	✓	2	70–80 ⁷	80–85
Slanina za doručak/Bacon ¹		300 ⁴	–	4	3–5	–
Pečenice ¹		220 ⁴	–	3	8–15 ¹⁰	–

 Način rada,  Temperatura,  Booster, ⁵ Razina,  Vrijeme pripreme,  Temperatura jezgre,  Automatsko pečenje,  Gornji/donji grijač,  Eco vrući zrak,  Klimatsko pečenje + Vrući zrak plus,  Posebna primjena Priprema na niskim temperaturama,  Roštilj velike površine, ✓ Uključeno, – Isključeno

¹ Upotrebljavajte rešetku i univerzalni lim.

² Meso prvo zapecite na ploči za kuhanje.

³ Uključite Crisp function.

Ovisno o količini možete koristiti i način rada Roštilj male površine .

⁴ Prostor za pripremu jela zagrijte 5 minuta prije no što umetnete namirnicu.

⁵ Prvo pripremajte s poklopcem. Nakon 60 minuta pripreme uklonite poklopac i dodajte oko 0,5 l tekućine.

⁶ Raspodijelite tijekom postupka pripreme 3 ručna mlaza pare nakon faze zagrijavanja.

⁷ Nakon pola vremena pripreme podlijte s oko 0,5 l tekućine.













⁸ Uključite Crisp function 60 minuta nakon početka postupka pripreme.









⁹ Prvo pripremajte s poklopcem. Nakon 100 minuta pripreme uklonite poklopac i dodajte oko 0,5 l tekućine.

¹⁰ Namirnicu po mogućnosti okrenite nakon polovice vremena.

Tablice za pečenje

Janjetina, divljač

Namirnica (pribor)		 [°C]		 5 1	 [min]	 [°C]
Janjeći but s kostima, oko 1,5 kg (pekač s poklopcem)		170–180	–	2	100–120 ³	64–82
Janjeći hrbat bez kosti (univerzalni lim)	 ¹	180–190 ²	✓	2	10–20	53–80
Janjeći hrbat bez kosti (rešetka i univerzalni lim)	 ¹	95–105	–	2	40–60	54–66
Jelenji hrbat bez kosti (univerzalni lim)	 ¹	160–170 ²	–	2	70–90	60–81
Srneći hrbat bez kostiju (univerzalni lim)	 ¹	140–150 ²	–	2	25–35	60–81
But divlje svinje bez kosti, oko 1 kg (pekač s poklopcem)	 ¹	170–180	–	2	100–120 ³	80–90















 Način rada,  Temperatura,  Booster,  Razina,  Vrijeme pripreme,  Temperatura jezgre,  Gornji/donji grijač,  Posebna primjena Priprema na niskim temperaturama, ✓ Uključeno, – Isključeno











¹ Meso prvo zapecite na ploči za kuhanje.

² Prostor za pripremu jela zagrijte prije no što umetnete namirnicu.

³ Prvo pripremajte s poklopcem. Nakon 50 minuta pripreme uklonite poklopac i dodajte oko 0,5 l tekućine.

Perad, riba

















Namirnica (pribor)		 [°C]		 5	 [min]	 [°C]
Perad, 0,8–1,5 kg (univerzalni lim)		170–180	✓	2	55–65	85–90
Piletina, oko 1,2 kg (rešetka na univerzalnom limu)		180–190 ¹	–	2	60–70 ³	85–90
Perad, oko 2 kg (pekač)		180–190	✓	2	100–120 ⁴	85–90
		190–200	✓	3	100–120 ⁴	85–90
Perad, oko 4 kg (pekač)		160–170	✓	2	180–200 ⁵	90–95
		180–190	✓	2	180–200 ⁵	90–95
Riba, 200–300 g (npr. pastrve) (univerzalni lim)		210–220 ²	–	2	15–25 ⁶	75–80
Riba, 1–1,5 kg (primjerice morska pastrva) (univerzalni lim)		210–220 ²	–	2	30–40 ⁶	75–80
Riblji filet u foliji, 200–300 g (univerzalni lim)		200–210	–	2	25–30	75–80







 Način rada,  temperatura,  Booster,  razina,  vrijeme pripreme,  temperatura jezgre,  Automatsko pečenje,  Roštilj s kruženjem zraka,  Gornji i donji grijač,  Klima. peč. s Gor. i donj. grij.,  Eco -Vrući zrak, ✓ uključeno, – isključeno

- ¹ Prostor za pripremu jela zagrijte 5 minuta prije no što umetnete namirnicu.
- ² Prostor za pripremu jela zagrijte prije no što umetnete namirnicu.
- ³ Jelo po mogućnosti okrenite nakon polovice vremena pečenja.
- ⁴ Na početku podlijte s oko 0,25 l tekućine.
- ⁵ Nakon 30 minuta dolijte oko 0,5 l tekućine.
- ⁶ Ispustite 5 minuta nakon početka postupka pripreme 1 ručno dodavanje pare.

Podaci za ispitivačke institute

Ispitna jela prema EN 60350-1

Probna jela (pribor)		 [°C]			 [min]	CF
Small Cakes (1 lim za pečenje ¹)		150	–	2	30–40	–
		160 ⁴	–	3	20–30	–
Small Cakes (2 lima za pečenje ¹)		150 ⁴	–	1+3	25–35	–
Mali kolačići (1 lim za pečenje ¹)		140	–	2	35–45	–
		160 ⁴	–	3	25–35	–
Mali kolačići (2 lima za pečenje ¹)		140	–	1+3	40–50 ⁶	–
Apple Pie (rešetka ¹ , rastavljiv kalup ² , Ø 20 cm)		160	–	2	90–100	–
		180	–	1	85–95	–
Biskvit s vodom (rešetka ¹ , rastavljiv kalup ² , Ø 26 cm)		180	–	2	25–35	–
	 ³	150–170 ⁴	–	2	25–45	–
Tost (rešetka ¹)		300	–	3	5–8	–
Burger (rešetka ¹ na univerzalnom limu ¹)		300 ⁵	–	4	15–25 ⁷	–

 Način rada,  Temperatura,  Booster,  Razina,  Vrijeme pripreme, CF Crisp function,  Vrući zrak plus,  Gornji/donji grijač, Roštilj velike površine, ✓ Uključeno, – Isključeno

¹ Upotrebjavajte isključivo Miele originalni pribor.

² Upotrebjavajte mat, tamni rastavljiv kalup.
Rastavljiv kalup postavite na sredinu rešetke.

³ Odaberite općenito nižu temperaturu i provjerite namirnice nakon kratkog vremena.

⁴ Prostor za pripremu jela zagrijte prije no što umetnete namirnicu.

⁵ Prostor za pripremu jela zagrijte 5 minuta prije no što umetnete namirnicu.

⁶ Lim izvadite ranije ako je namirnica već prije isteka navedenog vremena pripreme dovoljno potamnila.

⁷ Namirnicu po mogućnosti okrenite nakon polovice vremena.

Razred energetske učinkovitosti

Utvrđivanje energetske učinkovitosti vrši se u skladu s normom EN 60350-1.

Razred energetske učinkovitosti: A+

Pridržavajte se napomena u nastavku pri vršenju mjerenja:

- Mjerenje se vrši u načinu rada Eco -Vrući zrak .
- Odaberite postavku Osvjetljenje | „Uključeno“ na 15 sekundi (pogledajte poglavlje „Postavke“, odlomak „Osvjetljenje“).
- Odaberite postavku Senzor blizine | Uključenje osvjetljenja | Isključeno (pogledajte poglavlje „Postavke“, odlomak „Senzor blizine“).
- Tijekom mjerenja u prostoru za pripremu jela nalazi se samo pribor potreban za mjerenje.
Nemojte upotrebljavati dodatni eventualno postojeći pribor kao što su FlexiClip teleskopske vodilice ili katalitički obložene dijelove, kao što su bočne stjenke ili gornji lim.
- Važna pretpostavka kod određivanja razreda energetske učinkovitosti jest ta da su vrata tijekom mjerenja dobro zatvorena.
Ovisno o mjernim elementima izolacija brtve vrata može biti više ili manje poremećena. Navedeno može negativno utjecati na rezultat mjerenja.
Ovaj se nedostatak može anulirati pritiskanjem vrata. Ako su okolnosti nepovoljne za to mogu biti potrebna i odgovarajuće tehnička pomoćna sredstva. Ovakav se nedostatak ne javlja pri normalnoj, praktičnoj uporabi.

Informacijski list za kućanske pećnice

prema delegiranoj Uredbi (EU) br. 65/2014 i Uredbi (EU) br. 66/2014

MIELE	
Identifikacijska oznaka modela	H 7860 BPX
Indeks energetske učinkovitosti/Prostor za pečenje (EEI _{prostor za pečenje})	81,7
Razred energetske učinkovitosti/Prostor za pečenje	
A+++ (najviša učinkovitost) do D (najniža učinkovitost)	A+
Potrošnja energije po ciklusu za prostor za pečenje pri uobičajenom načinu rada	1,10 kWh
Potrošnja energije po ciklusu za prostor za pečenje pri načinu rada s ventilatorom	0,71 kWh
Broj prostora za pečenje	1
Izvori topline po prostoru za pečenje	electric
Zapremina prostora za pečenje	76 l
Masa uređaja	47,0 kg

Tehnički podaci

Izjava o sukladnosti

Miele izjavljuje da je ova pećnica u skladu s direktivom 2014/53/EU.

Cjelokupni tekst ove izjave o sukladnosti pronaći ćete na internet stranici:

- www.miele.hr pod Proizvodi / Preuzimanje
- <https://miele.hr/upute>, pod Servis / Zatražite informacije, unosom naziva proizvođača ili tvorničkog broja

Frekvencija WLAN modula	2,4000 GHz – 2,4835 GHz
Maksimalna snaga odašiljanja WLAN modula	< 100 mW
Frekvencija termometra za hranu	433,2 MHz – 434,6 MHz
Maksimalna snaga odašiljanja termometra za hranu	< 10 mW

Autorska prava i licence za komunikacijski modul

Za rukovanje i upravljanje komunikacijskim modulom Miele koristi svoj ili softver drugog proizvođača, koji ne spada pod takozvanu Open Source licencu. Autorska prava ovog softvera/komponenti softvera su zaštićena. Poštujte i pridržavajte se autorskih ovlaštenja tvrtke Miele i drugih.

Nadalje, u predmetnom komunikacijskom uređaju su sadržane komponente softvera, koje se prosljeđuju pod Open Source uvjetima. Sadržane Open Source komponente uz pripadajuća pravima zaštićena autorska prava, kopije pojedinih važećih uvjeta licenci kao i eventualne ostale informacije možete pozvati lokalno sa IP preko internet pretraživača (http://<ip_adresse>/Licenses). Ondje iskazano reguliranje jamstva i garancije Open Source uvjeta licenci vrijedi samo u odnosu s pojedinim vlasnicima prava.

Autorska prava i licence

Za rukovanje i upravljanje uređajem Miele koristi svoj ili softver drugog proizvođača, koji ne spada pod takozvanu Open Source licencu. Autorska prava ovog softvera/komponenti softvera su zaštićena. Poštujte i pridržavajte se autorskih ovlaštenja tvrtke Miele i drugih.

Nadalje, u predmetnom uređaju su sadržane komponente softvera, koje se proslijeđuju pod Open Source uvjetima. Sadržane Open Source komponente uz pripadajuća pravima zaštićena autorska prava, kopije pojedinih važećih uvjeta licenci kao i eventualno ostale informacije možete opozvati u uređaju pod Postavke | Pravne informacije | Open-Source licence. Tamo iskazano reguliranje jamstva i garancije Open Source uvjeta licenci vrijedi samo u odnosu s pojedinim vlasnicima prava.

Uređaj posebice sadrži softverske komponente koje su licencirane od vlasnika prava pod GNU General Public License, verzija 2, odnosno GNU Lesser General Public License, verzija 2.1. Tvrtka Miele Vama ili trećoj osobi tijekom perioda od najmanje 3 godine nakon kupovine odnosno isporuke uređaja nudi strojno čitljivu kopiju izvornog koda Open Source komponenti koje su sadržane u uređaju, te licencirane pod uvjetima GNU General Public License, verzija 2, ili GNU Lesser General Public License, verzija 2.1, koje će staviti na raspolaganje na sredstvu za pohranu podataka (CD-ROM, DVD ili USB stiku). Kako biste dobili takav izvorni navedite ime proizvođača, serijski broj i datum kupnje, te pošaljite e-mailom (info@miele.com) ili na adresu u nastavku:

Miele & Cie. KG
Open Source
GTZ/TIM
Carl-Miele-Straße 29
33332 Gütersloh

Upozoravamo Vas na ograničeno jamstvo u korist vlasnika prava navedeno u uvjetima GNU General Public License, verzija 2, i GNU Lesser General Public License, verzija 2.1:

This program is distributed in the hope that it will be useful, but WITHOUT ANY WARRANTY, without even the implied warranty of MERCHANTABILITY of FITNESS FOR A PARTICULAR PURPOSE. See the GNU General Public License and GNU Lesser General Public License for more details.

Miele trgovina i servis d.o.o.
Buzinski prilaz 32
10 010 Zagreb
Telefon: 01 6689 000
Faks: 01 6689 090
Servis: 01 6689 010
E-mail: info@miele.hr
www.miele.hr

Njemačka
Miele & Cie. KG
Carl-Miele-Straße 29
33332 Gütersloh

H 7860 BPX

hr-HR

M.-Nr. 11 194 220 / 15