













## Mode d'emploi et instructions de montage Congélateur



Lisez **impérativement** ce mode d'emploi et les instructions de montage avant le montage, l'installation et la mise en service. Vous vous protégerez et éviterez de détériorer votre équipement.

# Table des matières

<b>Consignes de sécurité et mises en garde</b> .....	<b>4</b>	<b>Utilisation</b> .....	<b>35</b>
<b>Durabilité et environnement</b> .....	<b>14</b>	La bonne température .....	35
Économies d'énergie .....	15	Affichage de température .....	35
<b>Installation</b> .....	<b>17</b>	Régler la température .....	35
Lieu d'installation .....	17	Utilisation de la fonction	
Exigences en matière d'aération et d'évacuation d'air .....	19	SuperFrost .....	36
Installation de plusieurs appareils de froid côte-à-côte .....	19	Alarme de température et de porte. Congeler et stocker des aliments frais .....	36
Changement de charnière de porte	20	Préparation de glaçons .....	39
Commande de la notice de montage en version papier .....	20	<b>Autres réglages</b> .....	<b>40</b>
Installation d'un appareil de froid....	20	Explications sur les réglages correspondants .....	40
Ajuster l'appareil frigorifique .....	21	Mode Party (fête)  .....	40
Intégrer l'appareil de froid dans le linéaire de cuisine .....	21	Activation de la fonction de verrouillage  /  .....	40
Cotes .....	24	Mode Shabbat  .....	41
Branchement électrique .....	26	Modifier le délai jusqu'au déclenchement de l'alarme de porte  .....	41
<b>Description de l'appareil</b> .....	<b>27</b>	Mise en réseau .....	42
Vue d'ensemble de l'appareil .....	27	Modifier le volume des tonalités d'avertissement et de signalisation  /  .....	44
Écran d'accueil .....	29	Modifier la luminosité de l'écran  .....	44
Comprendre le principe de commande .....	29	Désactiver le mode expo  .....	44
Mode Réglages  .....	30	Réinitialiser les réglages d'usine  .....	44
Aménagement intérieur .....	32	Informations  .....	44
Basculer le tiroir supérieur .....	32	<b>Nettoyage et entretien</b> .....	<b>46</b>
Tiroir de congélation XXL Box ....	32	Dégivrage .....	46
Accessoires fournis .....	32	Conseils d'entretien .....	46
Accessoires en option .....	32	Préparation de l'appareil au nettoyage .....	46
<b>Mise en marche et arrêt de l'appareil</b> .....	<b>33</b>	Nettoyer l'intérieur .....	46
Avant la première utilisation .....	33	Nettoyer les accessoires à la main ou au lave-vaisselle .....	47
Brancher l'appareil .....	33	Retirer et démonter les accessoires pour le nettoyage .....	47
Allumer l'appareil de froid .....	33	Nettoyer la façade et les parois latérales .....	48
Éteindre l'appareil .....	33	Nettoyer le joint de porte .....	48
En cas d'absence prolongée .....	33		
Conditions pour la mise en réseau	34		
Effectuer la mise en réseau pour la première fois .....	34		
Effectuer Scan & Connect .....	34		

Nettoyer les ouvertures d'aération et d'évacuation.....	48
Après le nettoyage.....	48
<b>En cas d'anomalie</b> .....	<b>49</b>
Éclairage intérieur .....	55
Origines des bruits .....	56
<b>Service après-vente</b> .....	<b>58</b>
Contact en cas d'anomalies .....	58
Base de données EPREL.....	58
Garantie .....	58
<b>Informations</b> .....	<b>59</b>
Déclaration de conformité .....	59
Droits d'auteur et licences .....	59

## Consignes de sécurité et mises en garde

---

Cet appareil de froid est conforme aux dispositions de sécurité en vigueur. Toute utilisation non conforme peut toutefois causer des dommages corporels et matériels.

Lisez attentivement le mode d'emploi et les instructions de montage avant de mettre en service l'appareil de froid. Ils vous fournissent des informations importantes sur la sécurité, l'utilisation et la maintenance de l'appareil. Vous vous protégerez et éviterez ainsi de détériorer l'appareil de froid.

Conformément à la norme IEC 60335-1, Miele indique expressément que toutes les informations disponibles concernant l'installation de l'appareil de froid ainsi que les consignes de sécurité et mises en garde doivent impérativement être lues et suivies.

Miele ne peut être tenu responsable des dommages dus au non-respect des consignes.

Conservez le mode d'emploi et les instructions de montage. Transmettez le mode d'emploi et les instructions de montage à un nouveau propriétaire.

### Utilisation conforme

► L'appareil de froid est conçu pour un usage ménager dans un environnement domestique ou similaire, par exemple :

– dans des commerces, des bureaux ou d'autres environnements de travail similaires

– dans des exploitations agricoles

– par des clients dans des hôtels, motels, chambres d'hôtes ou d'autres types de logements de vacances.

Cet appareil ne convient pas à une utilisation en extérieur.

► Utilisez cet appareil uniquement dans le cadre domestique, pour conserver des produits surgelés, congeler des produits frais et préparer des glaçons.

Toute autre utilisation est interdite et peut être dangereuse.

## Consignes de sécurité et mises en garde

---

► L'appareil de froid ne convient pas au stockage et au refroidissement de médicaments, de plasma sanguin, de préparations de laboratoire ou de substances ou produits similaires sur lesquels la directive sur les dispositifs médicaux est basée. Une mauvaise utilisation de l'appareil peut endommager les marchandises stockées ou les détériorer. En outre, l'appareil n'est pas adapté à une utilisation dans des zones à risque d'explosion.

Miele décline toute responsabilité en cas de dommages occasionnés par une utilisation non conforme ou une mauvaise manipulation de l'appareil.

► Les personnes qui, pour des raisons d'incapacité physique, sensorielle ou mentale, ou de par leur inexpérience ou ignorance, ne sont pas aptes à utiliser l'appareil en toute sécurité doivent impérativement être surveillées pendant qu'elles l'utilisent.

Ces personnes sont autorisées à utiliser l'appareil frigorifique sans surveillance uniquement si vous leur avez expliqué comment l'utiliser sans danger et les risques encourus en cas de mauvaise manipulation.

### Précautions à prendre avec les enfants

► Tenez les enfants de moins de 8 ans à l'écart de l'appareil de froid à moins qu'ils ne soient sous surveillance permanente.

► Les enfants de huit ans et plus ne sont autorisés à utiliser l'appareil sans surveillance que s'il leur a été expliqué comment l'utiliser sans danger. Vérifiez qu'ils ont compris les risques encourus en cas de mauvaise manipulation.

► Les enfants ne doivent pas nettoyer ou intervenir sur l'appareil sans être sous la surveillance d'un adulte.

► Ne laissez pas les enfants sans surveillance à proximité de l'appareil. Ne les laissez pas jouer avec l'appareil.

► Risque d'asphyxie. Les enfants peuvent se mettre en danger en s'enveloppant dans les matériaux d'emballage (film plastique, par exemple) ou en glissant leur tête à l'intérieur. Tenez les matériaux d'emballage hors de portée des enfants.

### Sécurité technique

► Le circuit frigorifique a été testé pour détecter les fuites. L'appareil est conforme aux consignes de sécurité en vigueur et aux directives européennes en vigueur.

## Consignes de sécurité et mises en garde

---



Si le circuit de refroidissement est endommagé : Le fluide frigorigène et l'huile peuvent s'échapper et s'enflammer.

▶ **Avertissement : risque d'incendie/matériaux inflammables.** Ce symbole se trouve sur le compresseur et indique la présence de matériaux inflammables. Ne retirez pas cet autocollant.

Le fluide frigorigène contenu dans le produit (indications sur la plaque signalétique) est écologique, mais inflammable.

L'utilisation de ce fluide frigorigène écologique a tendance à rendre l'appareil plus bruyant. En plus des bruits de fonctionnement du compresseur, l'ensemble du circuit de refroidissement peut émettre des bruits d'écoulement. Ces effets sont malheureusement inévitables, mais ils n'ont aucun impact sur la performance de l'appareil.

Lorsque vous transportez et montez/installez l'appareil, veillez à ne pas endommager les éléments du circuit de refroidissement. Les projections de fluide frigorigène peuvent provoquer des lésions oculaires et les fuites de fluide peuvent s'enflammer.

En cas de dommages :

- Évitez d'allumer une flamme ou tout ce qui pourrait causer une étincelle.
- Débranchez l'appareil de froid du secteur.
- Aérez pendant quelques minutes la pièce où est installée l'appareil.
- Contactez le service après-vente.

▶ La taille de la pièce où est installé l'appareil doit être proportionnelle à la quantité de fluide frigorigène contenue dans l'appareil. En cas de fuite, un mélange air-gaz inflammable risque de se former si la pièce est trop petite. La pièce doit avoir un volume d'au moins 1 m<sup>3</sup> pour 8 g de fluide frigorigène. La quantité de fluide frigorigène est indiquée sur la plaque signalétique à l'intérieur de l'appareil.

▶ Si les fentes d'aération et de ventilation sont recouvertes ou obstruées, un mélange gaz/air inflammable peut se former si le circuit de refroidissement est endommagé. Respectez impérativement les consignes concernant les fentes d'aération et d'évacuation de l'air. Les fentes d'aération et d'évacuation ne doivent jamais être recouvertes ni obstruées.

## Consignes de sécurité et mises en garde

---

- ▶ Les données de raccordement (tension et fréquence) figurant sur la plaque signalétique de l'appareil doivent impérativement correspondre à celles du réseau électrique pour éviter d'endommager votre appareil.  
Comparez ces données avant de brancher votre appareil et interrogez un électricien en cas de doute.
- ▶ Seul un raccordement à une prise de terre conforme garantit un fonctionnement de l'appareil en toute sécurité. Attention : Cette règle de sécurité élémentaire doit absolument être respectée ! En cas de doute, faites vérifier vos installations par un électricien.
- ▶ Il est possible de faire fonctionner l'appareil temporairement ou en permanence sur un système d'alimentation électrique autonome ou non synchrone au réseau (par ex. réseaux autonomes, systèmes de secours). Il faut pour cela que le système d'alimentation électrique soit conforme aux spécifications de la norme EN 50160 ou similaire. Les mesures de protection prévues dans l'installation domestique et dans ce produit Miele doivent également être assurées dans leur fonction et leur mode de fonctionnement en fonctionnement isolé ou en fonctionnement non synchrone au réseau ou être remplacées par des mesures équivalentes dans l'installation. Comme décrit, par ex., dans la publication actuelle de VDE-AR-E 2510-2.
- ▶ Afin que l'appareil frigorifique puisse être rapidement coupé du réseau électrique, la prise de courant ne doit pas se trouver derrière l'appareil. Elle doit rester accessible en cas d'urgence.
- ▶ Si le câble d'alimentation électrique est endommagé, débranchez immédiatement l'appareil de froid du réseau électrique. Contactez le service après-vente Miele.
- ▶ Un câble d'alimentation électrique abîmé ne doit être remplacé que par un câble réseau spécial du même type (disponible dans la boutique en ligne Miele ou auprès du SAV Miele). Pour des raisons de sécurité, seul un professionnel qualifié ou le SAV Miele doit se charger du remplacement.
- ▶ N'utilisez pas les rallonges ou multiprises pour brancher votre appareil : elles représentent un danger potentiel (risque d'incendie).
- ▶ Lorsque l'humidité atteint les éléments sous tension ou le câble d'alimentation, cela peut engendrer un court-circuit. Par conséquent, n'installez jamais l'appareil dans des locaux présentant des risques d'humidité ou d'éclaboussures (garages, buanderies, etc.).
- ▶ Cet appareil ne doit pas être utilisé sur des engins en mouvement.

## Consignes de sécurité et mises en garde

---

▶ N'utilisez jamais votre appareil si ce dernier est endommagé : il présente un danger potentiel. Vérifiez que votre appareil ne présente aucun dommage apparent avant de l'utiliser.

▶ Cet appareil ne convient pas à une utilisation en encastrement.

▶ Lors de travaux d'installation ou d'entretien ou en cas de réparations, l'appareil doit être mis hors tension. L'appareil est débranché du réseau électrique uniquement lorsque l'une des conditions suivantes est remplie :

- les fusibles correspondants sont déclenchés ou
- les fusibles à filetage sont totalement dévissés de l'installation électrique (non applicable en France) ou
- la prise de l'appareil est débranchée. Ne tirez jamais sur le cordon d'alimentation mais tenez la prise fermement pour débrancher l'appareil.

▶ Des travaux d'installation, d'entretien ou de réparation incorrects peuvent entraîner de graves dangers pour l'utilisateur, au titre desquels le fabricant décline toute responsabilité. Les travaux d'installation, d'entretien ou de réparation ne doivent être effectués que par un professionnel qualifié ou par le SAV Miele.

▶ Les bénéfices liés à la garantie sont perdus si l'appareil de froid n'est pas réparé par un professionnel qualifié ou par le SAV Miele.

▶ Nous vous conseillons de remplacer les composants défectueux par des pièces détachées d'origine. Si les pièces de rechange d'origine sont correctement installées, Miele garantit le respect total des exigences de sécurité et les demandes de garantie restent valables.

▶ Cet appareil de froid est équipé d'une ampoule spéciale en raison d'exigences particulières (par ex. en matière de température, d'humidité, de résistance chimique, de résistance aux frottements et aux vibrations). Cette ampoule convient uniquement à l'utilisation prévue. Elle ne convient pas à l'éclairage d'une pièce. Seul un professionnel qualifié ou le SAV Miele doit se charger de leur remplacement. Cet appareil de froid dispose de plusieurs sources lumineuses indiquant au moins la classe d'efficacité énergétique F.

### Installation conforme

▶ Lors de l'installation de l'appareil de froid, il est essentiel de suivre les instructions d'installation ci-jointes.

## Consignes de sécurité et mises en garde

---

- ▶ Changez la charnière de la porte (si nécessaire) en suivant les instructions d'installation.
- ▶ Portez toujours des gants de protection lorsque vous transportez et installez l'appareil de froid.
- ▶ L'appareil de froid est lourd et a tendance à basculer vers l'avant lorsque la/les porte(s) de l'appareil est/sont ouverte(s) :
  - Transportez ou déplacez l'appareil de froid avec au moins deux personnes.
  - Changez la charnière de porte de l'appareil de froid avec au moins deux personnes.
  - Installez l'appareil de froid avec au moins deux personnes.
  - Ne laissez jamais l'appareil de froid sans surveillance pendant son installation.

### Utilisation conforme

- ▶ Cet appareil est prévu pour une classe climatique (température ambiante) précise dont il faut respecter les limites. La classe climatique est indiquée sur la plaque signalétique apposée à l'intérieur de l'appareil frigorifique. Une température ambiante plus basse augmente la durée d'arrêt du compresseur, de sorte que l'appareil ne peut pas maintenir la température requise.
- ▶ Les fentes d'aération et d'évacuation ne doivent jamais être recouvertes ni obstruées. Une bonne circulation de l'air n'est alors plus garantie. La consommation d'énergie augmente et des dommages aux composants peuvent en résulter.
- ▶ Risque de dommages dû aux aliments contenant de la graisse ou de l'huile. Si vous stockez des aliments contenant de la graisse ou de l'huile dans l'appareil de froid ou dans la porte de l'appareil, veillez à ce que la graisse ou l'huile ne coule pas sur les éléments en plastique de l'appareil de froid. Le plastique risquerait de se fissurer et, par conséquent, de se briser ou se déchirer.

## Consignes de sécurité et mises en garde

---

- ▶ Risque d'explosion et d'incendie provoqués par des mélanges gazeux inflammables. N'entreposez aucun produit explosif ni aucun produit contenant un gaz propulseur (par ex. une bombe aérosol) dans l'appareil de froid. Certains mélange gazeux inflammables risquent de prendre feu en présence de composants électriques. Les bombes aérosols correspondantes sont reconnaissables par les indications de contenu imprimées dessus ou un symbole de flamme. Les fuites de gaz éventuelles risquent de prendre feu au contact de composants électriques.
- ▶ Risque d'explosion. N'utilisez aucun appareil électrique à l'intérieur de l'appareil de froid (par ex. : fabrication de glaces à l'italienne). Des étincelles risqueraient de se former.
- ▶ Risque de dommages corporels et matériels ! N'entreposez ni canette, ni bouteille contenant des boissons gazeuses dans la zone de congélation de l'appareil : ces contenants sont susceptibles d'éclater.
- ▶ Risque de dommages corporels et matériels ! Si vous placez des bouteilles dans la zone de congélation pour les refroidir plus rapidement, enlevez-les au bout d'une heure maximum, sinon elles risquent d'éclater.
- ▶ Risque de blessure ! Ne touchez pas les produits congelés ou les éléments métalliques avec les mains mouillées. Elles pourraient y rester collées sous l'effet du froid.
- ▶ Risque de blessure ! Ne consommez jamais de glaçons ou d'esquimaux glacés, en particulier des sorbets, qui sortent directement de la zone de congélation. Les températures très basses des glaces peuvent geler les lèvres ou la langue.
- ▶ Ne recongelez jamais d'aliments qui ont été partiellement ou totalement décongelés. Consommez-les au plus vite avant qu'ils ne perdent toute valeur nutritive et s'abîment. Toutefois, vous pouvez remettre au congélateur des aliments que vous avez cuits vous-même.
- ▶ Ne consommez pas d'aliments qui ont dépassé la date limite de congélation : vous risquez une intoxication ! La durée de conservation des aliments dépend de nombreux facteurs dont leur degré de fraîcheur, leur qualité et leur température de conservation. Respectez la date limite de consommation et les indications présentes sur les emballages !

► Pour garantir que les aliments soient congelés à cœur le plus rapidement possible, la capacité de congélation maximale ne doit pas être dépassée. La capacité de congélation maximale dans les 24 heures est indiquée sur la plaque signalétique « Capacité de congélation ... kg/24 h ».

### Accessoires et pièces détachées

► Nous recommandons d'utiliser des accessoires d'origine Miele. Si d'autres pièces sont rajoutées ou montées, les prétentions à la garantie et/ou fondées sur la responsabilité du fait du produit peuvent devenir caduques.

► Les pièces de rechange d'origine Miele sont conservées pendant au moins 10 ans et jusqu'à 15 ans après l'arrêt de la production en série de votre appareil de froid.

### Nettoyage et entretien

► Ne traitez pas le joint de porte avec des huiles ou des graisses, sinon il devient poreux.

► La vapeur d'un nettoyeur vapeur pourrait parvenir sur les composants conducteurs et provoquer un court-circuit.

N'utilisez jamais de nettoyeur vapeur pour nettoyer votre appareil.

► Avertissement. N'utilisez pas d'accessoires mécaniques ou d'autres moyens qui ne sont pas conseillés par le fabricant pour accélérer le dégivrage.

► Les objets pointus ou tranchants risquent d'endommager les générateurs de froid, ce qui compromettrait le bon fonctionnement de l'appareil. N'utilisez donc pas d'objets pointus ou tranchants pour

- retirer le givre ou la glace,
- décoller les glaçons et aliments pris dans la glace.

► Ne placez jamais d'appareils électriques ou de bougies dans l'appareil pour accélérer le dégivrage. Vous pouvez endommager le plastique.

► N'utilisez pas de bombes dégivrantes. Elles peuvent former des gaz explosifs, contenir des solvants ou des agents propulseurs qui endommagent le plastique et être nocives pour la santé.

# Consignes de sécurité et mises en garde

---

## Transport

- ▶ Transportez toujours l'appareil de froid en position verticale et dans son emballage de transport afin d'éviter tout dommage.
- ▶ Risque de dommages corporels et matériels ! L'appareil étant très lourd, transportez-le toujours à l'aide d'une deuxième personne.

## Votre ancien appareil

▶ Les enfants qui jouent peuvent s'enfermer dans l'appareil et s'asphyxier.

- Démontez la ou les portes de l'appareil.
- Retirez les tiroirs.
- Laissez les tablettes à l'intérieur de l'appareil de froid afin que les enfants ne puissent pas y grimper facilement.
- Le cas échéant, détruisez la serrure de porte de votre appareil. Vous éviterez ainsi que des enfants ne s'enferment dedans et mettent leur vie en danger.

▶ Risque de choc électrique !

- Coupez la fiche d'alimentation du câble d'alimentation électrique.
- Coupez le câble d'alimentation de l'ancien appareil.

Eliminez la fiche d'alimentation et le câble de raccordement au réseau séparément de l'appareil usagé.

▶ Pendant et après la mise au rebut, assurez-vous que l'appareil de froid n'est pas placé à proximité d'essence ou d'autres gaz et liquides inflammables.

▶ Risque d'incendie dû à une fuite d'huile ou de fluide frigorigène. Le fluide frigorigène et l'huile contenus sont inflammables. Les fuites de fluide frigorigène ou d'huile peuvent s'enflammer en cas de concentration élevée et de contact avec une source de chaleur externe.

Lors de la mise au rebut, assurez-vous que le circuit de refroidissement n'est pas endommagé. Vous éviterez ainsi toute fuite incontrôlée de fluide frigorigène (indications sur la plaque signalétique) et d'huile.

▶ Les projections d'agent réfrigérant peuvent provoquer des lésions oculaires ! N'endommagez aucune partie du circuit de refroidissement :

## Consignes de sécurité et mises en garde

---

- ne percez jamais les conduits de l'évaporateur contenant du frigorigène,
- ne coudez pas les conduits,
- ne grattez pas les revêtements de surfaces.

### **Symbole sur le compresseur (selon modèle)**

Cette remarque est uniquement significative pour le recyclage. Il n'y a aucun danger en fonctionnement normal.



► L'huile dans le compresseur peut être mortel en cas d'ingestion et de pénétration dans les voies respiratoires.

# Durabilité et environnement

## Recyclage de l'emballage

Nos emballages protègent votre appareil des dommages qui peuvent survenir pendant le transport. Nous les sélectionnons en fonction de critères écologiques permettant d'en faciliter le recyclage.

En participant au recyclage de vos emballages, vous contribuez à économiser les matières premières. Utilisez les collectes de matières recyclables spécifiques aux matériaux et les possibilités de retour. Les emballages de transport sont repris par votre revendeur Miele.

## Votre ancien appareil

Les appareils électriques et électroniques contiennent souvent des matériaux précieux. Cependant, ils contiennent aussi des substances toxiques nécessaires au bon fonctionnement et à la sécurité des appareils. Si vous déposez ces appareils usagés avec vos ordures ménagères ou les manipulez de manière non conforme, vous risquez de nuire à la santé des personnes et à l'environnement. Ne jetez jamais vos anciens appareils avec vos ordures ménagères.



Veillez à ce que votre appareil de froid ne soit pas endommagé jusqu'à ce qu'il soit éliminé de manière appropriée et respectueuse de l'environnement.

On évitera ainsi que le fluide frigorigène contenu dans le circuit et l'huile contenue dans le compresseur ne soient libérés dans l'atmosphère.

Faites appel au service d'enlèvement mis en place par votre commune, votre revendeur ou Miele, ou rapportez votre appareil dans un point de collecte spécialement dédié à l'élimination de ce type d'appareil. Vous êtes légalement responsable de la suppression des éventuelles données à caractère personnel figurant sur l'ancien appareil à éliminer. Vous êtes dans l'obligation de retirer, sans les détruire, les piles et accumulateurs usagés non fixés à votre appareil, ainsi que les lampes qui peuvent être retirées sans être détruites. Rapportez-les dans un point de collecte spécialement dédié à leur élimination, où ils peuvent être remis gratuitement. Afin de prévenir tout risque d'accident, veuillez garder votre ancien appareil hors de portée des enfants jusqu'à son enlèvement.



Points de collecte sur [www.quefairedemesdechets.fr](http://www.quefairedemesdechets.fr)  
Privilégiez la réparation ou le don de votre appareil !

## Économies d'énergie

- Lieu d'installation** L'appareil de froid doit refroidir plus souvent à des températures ambiantes plus élevées et utilise plus d'énergie dans le processus. Par conséquent :
- Placez l'appareil de froid dans une pièce bien ventilée.
  - Eloignez l'appareil de froid d'une source de chaleur (chauffage, cuisinière).
  - Protégez l'appareil de froid de la lumière directe du soleil.
  - Veillez à ce que la température ambiante idéale se situe autour de 20 °C.
  - Maintenez les sections d'aération et de ventilation libres et enlevez régulièrement la poussière des sections d'aération et de ventilation.
- Réglage de la température** Plus vous abaissez la température, plus la consommation énergétique augmente ! Les réglages suivants sont conseillés :
- Zone de congélation -18 °C
- Utilisation** La consommation d'énergie est augmentée par l'apport de chaleur et la circulation d'air entravée. Par conséquent :
- N'ouvrez jamais la ou les portes de l'appareil plus longtemps que nécessaire. Un bon rangement des aliments aide à s'orienter.
  - Fermez complètement la ou les portes de l'appareil après les avoir ouvertes.
  - Laissez refroidir les aliments et les boissons chauds avant de les ranger dans l'appareil de froid.
  - Emballez ou couvrez les aliments avant de les ranger.
  - Pour une meilleure ventilation de l'appareil, ne surchargez pas les compartiments.
  - Placez les aliments à décongeler au réfrigérateur.
  - Veillez à l'agencement des tiroirs et des tablettes conformément à la sortie d'usine.

## Durabilité et environnement

---

- Respectez une distance de 25 mm entre l'arrière de l'appareil et le mur.

## Lieu d'installation

 Risque d'incendie et de dommages provoqué par des appareils qui dégagent de la chaleur.

Les appareils qui dégagent de la chaleur peuvent s'enflammer et l'appareil de froid peut prendre feu.

Le câble d'alimentation électrique ne doit pas entrer en contact avec des sources de chaleur.

Ne placez pas d'appareils dégagant de la chaleur, tels que des mini-four, des cuisinières doubles ou des grille-pain, sur l'appareil de froid.

 Risque d'incendie et de dommages provoqué par des flammes non recouvertes.

Les flammes non recouvertes peuvent mettre le feu à l'appareil frigorifique.

Maintenez éloigné l'appareil de froid, des flammes non recouvertes, par ex. une bougie.

 Risque d'incendie et de dommages en cas d'installation incorrecte.

Si la prise d'alimentation électrique et le câble d'alimentation électrique touche le dos de l'appareil de froid, la prise et le câble peuvent être endommagés par des vibrations et provoquer un court-circuit.

Les prises et les câbles d'alimentation électrique ne doivent pas entrer en contact avec l'appareil de froid.

Les câbles d'alimentation électrique ne doivent pas être coincés ou endommagés.

Ne pas brancher d'autres appareils sur les prises situées au dos de cet appareil de froid.

Ne pas placer ou utiliser de multiprises, de barres de distribution ou d'autres appareils électroniques (par ex. transformateurs halogènes) dans la zone arrière.

Choisissez une pièce très peu humide que vous pouvez aérer facilement.

Le sol du lieu d'installation doit être horizontal et plat et doit avoir la même hauteur que le sol environnant.

# Installation

 Risque de dommages dû à un taux d'humidité élevé.

Lorsque le taux d'humidité est élevé, de la condensation peut s'accumuler sur les parois extérieures de l'appareil de froid.

Cette eau de condensation peut corroder les parois extérieures.

Nous recommandons d'installer l'appareil de froid dans une pièce sèche et/ou climatisée et suffisamment aérée.

Une fois l'installation/l'encastrement effectué, assurez-vous que la/les porte(s) de l'appareil de froid ferme(nt) correctement, et que l'appareil a été correctement installé/encastéré. Il est impératif de respecter les consignes concernant les fentes d'aération et d'évacuation d'air.

La classe climatique est indiquée sur la plaque signalétique apposée à l'intérieur de l'appareil de froid.

Classe climatique	Température ambiante
SN	10 à 32 °C
N	16 à 32 °C
ST	16 à 38 °C
T	16 à 43 °C
SN-ST	10 à 38 °C
SN-T	10 à 43 °C

Le bon fonctionnement est garanti lorsqu'un congélateur de classe climatique SN est utilisé à des températures ambiantes plus froides (jusqu'à -15 °C).

Au moment de choisir le lieu d'installation, gardez à l'esprit que la consommation d'énergie de l'appareil de froid augmente lorsqu'il est à proximité immédiate d'un chauffage, d'une cuisinière ou de toute autre source de chaleur. Évitez une exposition directe au soleil. Des températures ambiantes plus élevées augmentent la consommation d'énergie, car le compresseur fonctionne plus longtemps.

## Classe climatique

Cet appareil est prévu pour une classe climatique (température ambiante) précise dont il faut respecter les limites.

Une température ambiante plus basse augmente la durée d'arrêt du compresseur. Cela peut provoquer une augmentation de la température à l'intérieur de l'appareil de froid et engendrer des dommages.

## Exigences en matière d'aération et d'évacuation d'air

⚠ Risque d'incendie et d'endommagement dû à une ventilation insuffisante.

Si l'appareil de froid n'est pas suffisamment ventilé, le compresseur se met en marche plus fréquemment et fonctionne pendant de longues périodes. Cela entraîne une augmentation de la consommation d'énergie et de la température de fonctionnement du compresseur. Il peut en résulter des dommages sur l'appareil de froid. Vérifiez que l'appareil de froid reçoit suffisamment d'air et peut évacuer l'air chaud.

Respectez impérativement les fentes d'aération et d'évacuation de l'air prescrites.

Les fentes d'aération et d'évacuation ne doivent jamais être recouvertes ni obstruées.

Nettoyez régulièrement les zones de ventilation de la poussière et de la saleté.

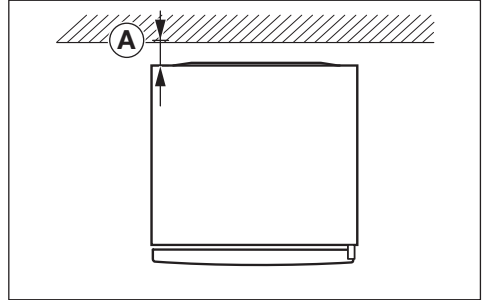

La consommation d'énergie a été déterminée avec une distance  $\textcircled{A}$  = 25 mm entre l'arrière de l'appareil et le mur. Si la distance par rapport au mur est inférieure à 25 mm, la fonctionnalité de l'appareil de froid est maintenue, mais la consommation d'énergie augmente légèrement. De même, si la température ambiante est élevée, de la condensation peut se former.

L'air présent sur la face arrière de l'appareil de froid a tendance à se réchauffer. C'est pourquoi il faut garantir une circulation parfaite de l'air (voir la section « Dimensions de l'appareil »).

## Installation de plusieurs appareils de froid côte-à-côte

⚠ Risque de dommages provoqué par l'eau condensée sur les parois extérieures de l'appareil.

Lorsque le taux d'humidité est élevé, de la condensation peut s'accumuler entre les parois extérieures des appareils et peut engendrer une corrosion.

Ne placez **pas directement** d'appareil de froid côte-à-côte avec d'autres appareils.

Un espace d'au moins 70 mm doit être maintenu entre les appareils de froid.

# Installation

## Changement de charnière de porte

 Risque de dommages corporels et matériels en raison du poids élevé de la porte.

Si le remplacement de la butée de porte est effectué par une seule personne, il existe un risque élevé de dommages corporels et matériels.

L'aide d'une deuxième personne est indispensable pour modifier le sens d'ouverture de la porte.

 Risque d'endommagement des composants électriques.

Des composants conducteurs de courant se trouvent sur la charnière de la porte (selon le modèle).

Débranchez la fiche d'alimentation avant de procéder au changement de charnière de porte.

 Effectuez le changement de côté des charnières de porte conformément aux instructions de montage.



M.-Nr. 12083750

## Commande de la notice de montage en version papier

Vous pouvez commander gratuitement une notice de montage imprimée auprès de Miele.

Vous trouverez toutes les coordonnées de Miele à la fin de ce document. Indiquez la référence du modèle et le numéro de fabrication inscrit sur la plaque signalétique.

## Installation d'un appareil de froid

 Risque de lésions corporelles et de dégâts matériels en cas de basculement de l'appareil de froid.

Si l'appareil de froid est installé par une seule personne, il existe un risque élevé de lésions corporelles et de dégâts matériels.

Faites impérativement appel à une deuxième personne pour installer l'appareil de froid.

 Risque de dommages en cognant la porte de l'appareil.

La porte de l'appareil peut toucher le mur et par conséquent l'endommager.

Installez les limiteurs d'ouverture de porte joints avant que l'appareil de froid ne soit installé.

Protégez la porte de l'appareil contre les coups à l'aide de patins de protection en feutre disposés sur le mur.

 Risque d'endommagement du sol.

Le déplacement de l'appareil de froid peut entraîner des dommages sur le sol.

Déplacez l'appareil avec précaution sur des sols fragiles.

Pour une installation plus facile, des poignées de transport se trouvent en haut à l'arrière de l'appareil de froid et des roulettes de transport en bas de l'appareil (selon le modèle).

Installez l'appareil de froid uniquement lorsqu'il est vide.

- Raccordez l'appareil de froid au réseau électrique, comme indiqué au chapitre « Raccordement électrique ».
- Déplacez l'appareil de froid avec précaution jusqu'au lieu d'installation prévu.
- Installez l'appareil de froid en tenant compte de la distance nécessaire entre l'arrière de l'appareil et le mur.

## Ajuster l'appareil frigorifique

**⚠** Risque de dommages et de blessures dus à la chute de la porte de l'appareil ou au basculement de l'appareil de froid.

Si le pied supplémentaire réglable du support de palier inférieur ne repose pas correctement sur le sol, la porte de l'appareil peut tomber ou l'appareil de froid peut basculer.

Dévissez systématiquement à l'aide de la clé à fourche fournie, le pied réglable, jusqu'à ce que ce dernier repose sur le sol.

Puis continuez à dévisser le pied sur  $\frac{1}{4}$  de tour supplémentaire.

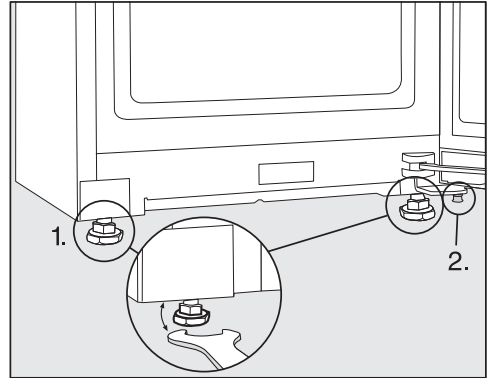

- Mettez l'appareil de froid à niveau à l'aide d'un niveau à bulle et de la clé plate fournie et soutenez la porte de l'appareil.
1. Réglez les pieds de réglage avant.
  2. Dévissez le pied de réglage supplémentaire jusqu'à ce qu'il repose sur le sol. Puis continuez à dévisser le pied sur  $\frac{1}{4}$  de tour supplémentaire.

## Intégrer l'appareil de froid dans le linéaire de cuisine

L'appareil de froid peut être entouré de meubles de cuisine.

La consommation d'énergie a été déterminée avec une distance de 25 mm entre l'arrière de l'appareil et le mur. Si la distance par rapport au mur est inférieure à 25 mm, la fonctionnalité de l'appareil de froid est maintenue, mais la consommation d'énergie augmente légèrement. De même, si la température ambiante est élevée, de la condensation peut se former.

# Installation

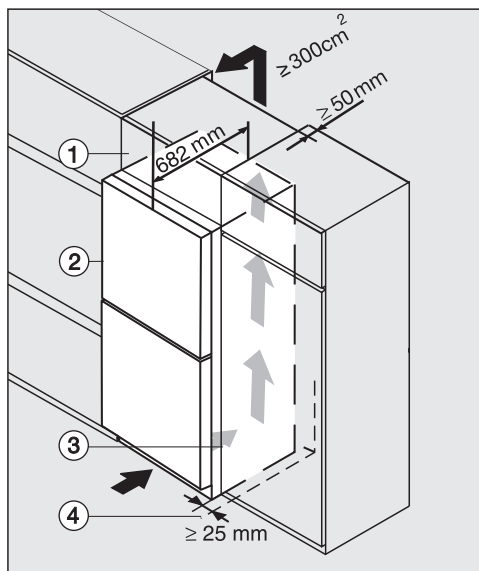

Appareil de froid avec façade en verre  
K(S)/FN(S)/KFN 4xxx X **noir obsidien/mat,**  
**blanc brillant, gris graphite**

- ① Surmeuble
- ② Appareil de froid, profondeur de porte = 82 mm
- ③ Armoire de cuisine
- ④ Mur

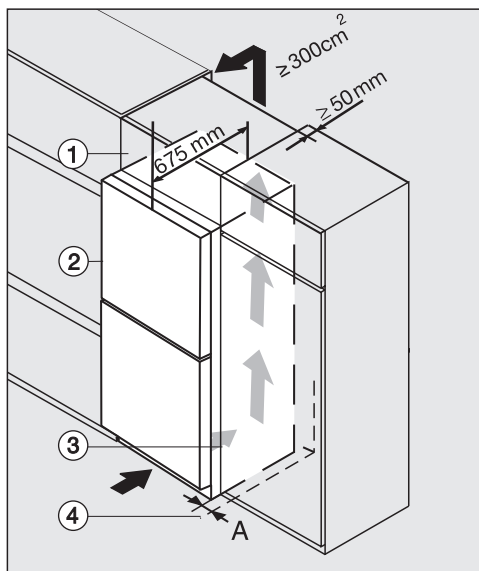

K(S)/FN(S)/KFN 4xxx X **inox/cs, ws, bst, el**

- ① Surmeuble
- ② Appareil de froid, profondeur de porte = 75 mm
- ③ Armoire de cuisine
- ④ Mur

**A** = 25 mm (avec poignée encastrée)/  
60 mm (avec poignée)

 Risque d'incendie et d'endommagement dû à une ventilation insuffisante.

Si l'appareil de froid n'est pas suffisamment ventilé, le compresseur se met en marche plus fréquemment et fonctionne pendant de longues périodes. Cela entraîne une augmentation de la consommation d'énergie et de la température de fonctionnement du compresseur. Il peut en résulter des dommages sur l'appareil de froid. Vérifiez que l'appareil de froid reçoit suffisamment d'air et peut évacuer l'air chaud.





Respectez impérativement les fentes d'aération et d'évacuation de l'air prescrites.

Les fentes d'aération et d'évacuation ne doivent jamais être recouvertes ni obstruées.

Nettoyez régulièrement les zones de ventilation de la poussière et de la saleté.

Plus les fentes d'aération et d'évacuation d'air sont grandes, moins le compresseur doit dépenser d'énergie.

- Placez l'appareil de froid à côté de l'armoire de cuisine.

- La façade de l'appareil doit dépasser d'au moins la profondeur de porte par rapport à la façade de meuble. La porte de l'appareil peut ainsi s'ouvrir et se fermer sans problème.
- Lors de l'installation d'un appareil de froid à côté d'un mur , une distance **(A)** est requise côté charnières entre le mur  et l'appareil de froid .
- Pour ajuster l'appareil de froid à la hauteur du linéaire, il est possible d'installer un surmeuble  au-dessus de l'appareil.

Une sortie d'air de 50 mm de profondeur doit être prévue sur toute la largeur du surmeuble.

Les fentes d'aération et d'évacuation d'air en dessous du plafond doivent être d'au moins 300 cm<sup>2</sup> pour que l'air chaud puisse s'évacuer librement.

# Installation

## Cotes

### Dimensions d'installation/ Vue de dessus

FN 4844 ..., FN 4874 ...

Toutes les dimensions sont indiquées en mm.

Le bon fonctionnement de l'appareil de froid est garanti si les sections d'aération et de ventilation indiquées sont maintenues libres.

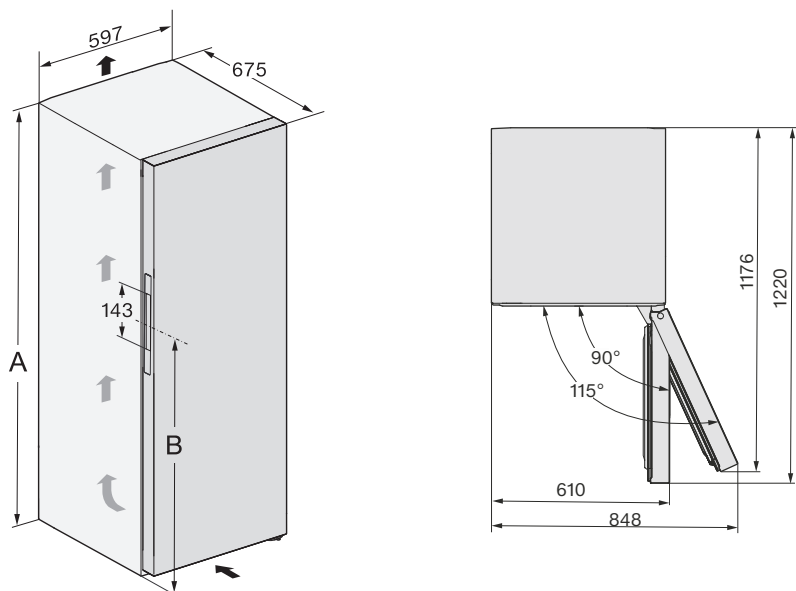

	<b>A</b>	<b>B</b>
FN 4812 ...	1255	981
FN 4824 ...	1450	1061

## Raccordements

FN 4844 ..., FN 4874 ...

Toutes les dimensions sont indiquées en mm.

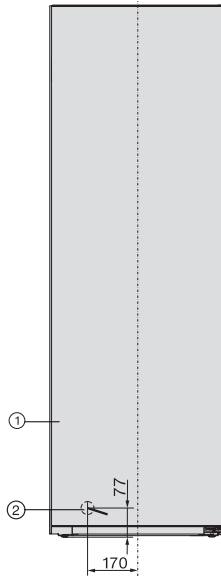

- ① Vue avant
- ② Câble d'alimentation, longueur = 2100 mm  
Un câble d'alimentation plus long est disponible auprès du service après-vente Miele.

# Installation

## Branchement électrique

L'appareil doit exclusivement être raccordé à une prise avec mise à la terre, à l'aide du câble d'alimentation joint.

Installez l'appareil de froid, de sorte que la prise soit facilement accessible. Si la prise n'est pas facilement accessible, vérifiez qu'un dispositif de sectionnement de chacun des pôles est prévu sur l'installation.

**⚠** Risque d'incendie en cas de surchauffe.

Le fonctionnement de l'appareil de froid sur des multiprises et des rallonges peut entraîner une surcharge des câbles.

Pour des raisons de sécurité, n'utilisez pas de rallonge ni de multiprises.

L'installation électrique doit être conforme aux normes VDE 0100.

Pour des raisons de sécurité, nous recommandons l'utilisation d'un disjoncteur différentiel du type  de l'installation domestique associée pour le raccordement électrique de l'appareil de froid.

Un câble d'alimentation réseau abîmé ne doit être remplacé que par un câble réseau spécial du même type (disponible auprès du SAV Miele). Pour des raisons de sécurité, seul un professionnel qualifié ou le SAV Miele doit se charger du remplacement.

Le mode d'emploi ou la plaque signalétique vous indique la puissance de raccordement et la protection électrique adaptée. Comparez ces informations avec les données de la connexion électrique sur place. En cas de doute, contactez un électricien professionnel.

Le fonctionnement temporaire ou permanent sur un système d'alimentation électrique autonome ou non synchrone au réseau (comme les réseaux autonomes, les systèmes de secours) est possible. La condition préalable au fonctionnement est que le système d'alimentation électrique soit conforme aux spécifications de la norme EN 50160 ou similaire.

Les mesures de protection prévues dans l'installation domestique et dans ce produit Miele doivent également être assurées dans leur fonction et leur mode de fonctionnement en fonctionnement isolé ou en fonctionnement non synchrone au réseau ou être remplacées par des mesures équivalentes dans l'installation. Comme décrit, par exemple, dans la publication actuelle de VDE-AR-E 2510-2.

## Brancher l'appareil

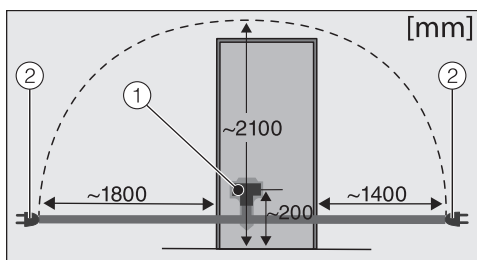

Dos de l'appareil de froid

- ① Fiche de l'appareil
- ② Prise de courant

■ Branchez la fiche de l'appareil.

Vérifiez que la fiche est correctement enfoncée.

■ Enfoncez bien la fiche de l'appareil dans la prise.

L'appareil frigorifique est maintenant raccordé au réseau électrique.

## Vue d'ensemble de l'appareil

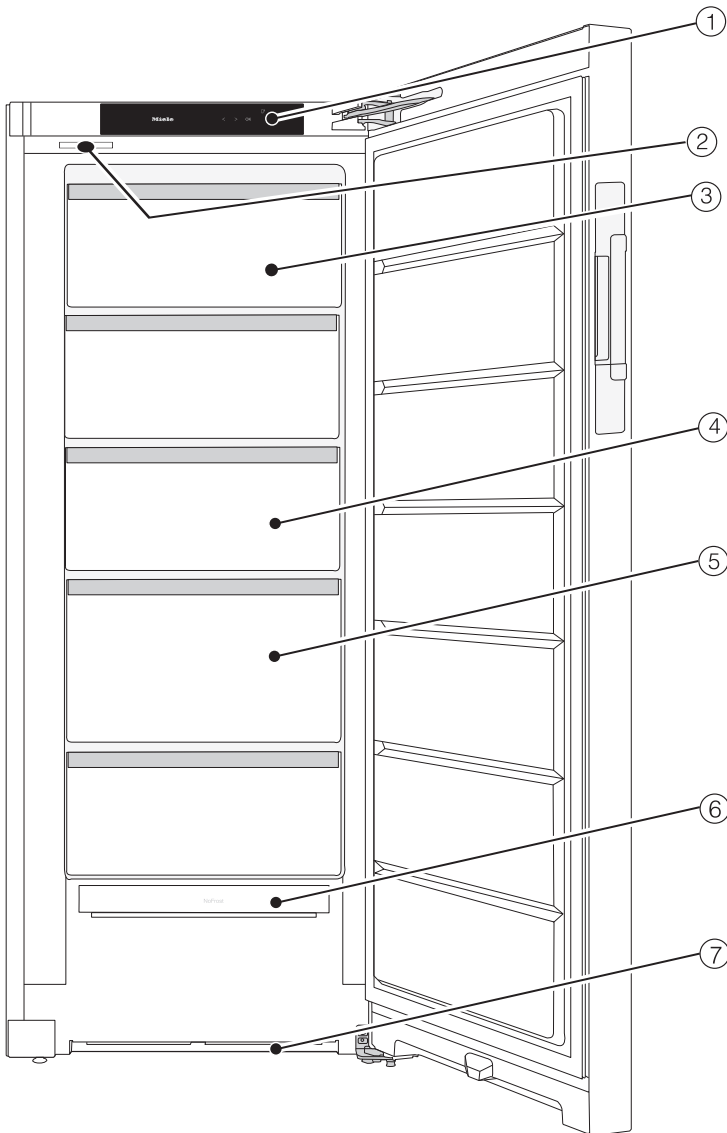

Cette illustration présente un modèle d'appareil à titre d'exemple.

## Description de l'appareil

---

- ① Affichage
- ② Éclairage intérieur
- ③ Tiroir de congélation inclinable (selon le modèle)
- ④ Tiroirs de congélation
- ⑤ Tiroir de congélation XXLBox
- ⑥ Module NoFrost
- ⑦ Fente d'aération

## Écran d'accueil

Les objets pointus ou tranchants, tels que des crayons ou des stylos, peuvent rayer l'écran.

Effleurez l'écran uniquement avec les doigts.

Si votre doigt est froid, il est possible que l'écran ne réagisse pas.

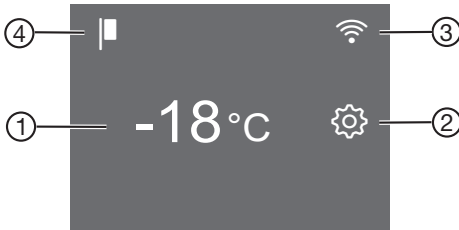

- ① Affichage de température pour la zone de congélation
- ② Touche sensitive mode réglage  pour la sélection de diverses fonctions en mode Réglages
- ③ Affichage de l'état de la connexion (visible uniquement si la mise en réseau a été activée)
- ④ Affichage du mode Expo (visible uniquement si la fonction Mode Expo a été activée)

### Comprendre le principe de commande

- Touchez la zone ou l'icône souhaitée sur l'écran d'accueil.
- Faites glisser le curseur vers la gauche ou vers la droite sur l'écran jusqu'à ce que la valeur/le symbole souhaité s'affiche au centre.
- Touchez la sélection souhaitée sur l'écran pour valider.













La valeur/ le symbole sélectionnée s'allume en orange (à quelques exceptions près).

- Pour quitter ce niveau de réglage, appuyez sur ↩ ou OK.

# Description de l'appareil

## Mode Réglages

Le mode Réglages permet de modifier les fonctions suivantes :

Symbole	Fonction	Réglage d'usine
	Activer ou désactiver la fonction Mode party (fête) (voir chapitre « Autres réglages »)	Désactivé
	Activer ou désactiver la fonction de verrouillage (voir chapitre « Autres réglages »)	 (Désactivé)
	Activer ou désactiver la fonction Mode Shabbat (voir chapitre « Autres réglages »)	Désactivé
	Consulter la version du mode Shabbat	—
	Modifier la durée jusqu'au déclenchement de l'alarme de porte (voir chapitre « Autres réglages »)	1.00
	Installer la fonction Miele@home pour la 1ère fois, activer et désactiver Wi-Fi ou réinitialiser la configuration réseau (voir chapitre « Autres réglages »)	APP
	Activer ou désactiver le bip touches	Activé
	Modifier le volume des tonalités d'avertissement et de signalisation ou désactiver complètement les tonalités d'avertissement et de signalisation (voir chapitre « Autres réglages »)	activé / niveau 5
	Modifier la luminosité de l'écran (voir chapitre « Autres réglages »)	Niveau 4
	Modifier l'unité de température (°Celsius ou °Fahrenheit)	°C
	Désactiver la fonction Mode Expo (uniquement visible si activée) (voir chapitre « Autres réglages »)	Désactivé
	Réinitialiser les réglages d'usine (voir chapitre « Autres réglages »)	—

- i** Récupérer des informations (référence du modèle et numéro de série) sur votre appareil de froid (voir chapitre « Autres réglages ») —

# Description de l'appareil

## Aménagement intérieur

### Basculer le tiroir supérieur

(à partir d'une hauteur d'appareil de 1650 mm)

Le tiroir peut être incliné. Les aliments congelés sont ainsi plus faciles à retirer.

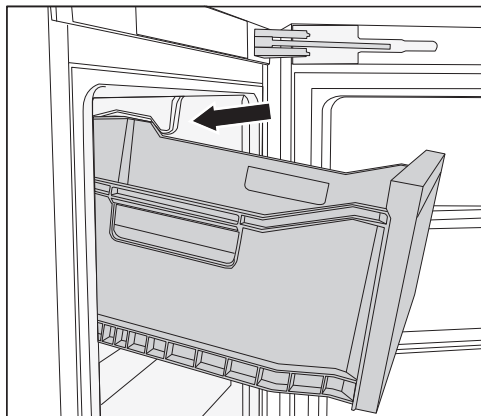

■ Sortez complètement le tiroir.

Le tiroir est sécurisé par des butées d'extraction et ne peut pas tomber.

### Tiroir de congélation XXL Box

Le tiroir de congélation extra haut offre un volume plus important et donc de la place pour stocker des produits volumineux et hauts.

## Accessoires fournis

### Bac à glaçons

### Limiteur d'ouverture de porte

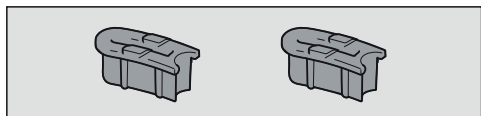

Les charnières de porte sont réglées au départ de l'usine pour pouvoir être ouvertes jusqu'à 115°. Si la porte de l'ap-

pareil heurte par exemple un mur adjacent lors de son ouverture, l'angle d'ouverture de la porte de l'appareil peut être limité à environ 90°.

Procédez au montage conformément aux instructions de montage jointes.

## Accessoires en option

Conçus spécialement pour l'appareil, des accessoires et des produits de nettoyage et d'entretien sont disponibles dans la gamme de produits Miele.

Des produits spécialement adaptés à votre appareil de froid, par ex. des produits d'entretien pour appareils et des accessoires, sont disponibles dans la boutique en ligne Miele, auprès du service après-vente Miele ou chez votre revendeur Miele.

Pour accéder à la boutique en ligne Miele, cliquez sur le QR code suivant :



# Mise en marche et arrêt de l'appareil

## Avant la première utilisation

- Retirez tous les matériaux d'emballage et les films de protection.
- Nettoyez l'intérieur de l'appareil et les accessoires.

## Brancher l'appareil



- Raccordez l'appareil de froid au réseau électrique, comme indiqué au chapitre « Branchement électrique ».



L'écran affiche d'abord Miele, puis .

## Allumer l'appareil de froid

- Ouvrez la porte de l'appareil.
- Appuyez à l'écran sur .

L'appareil de froid commence à produire du froid et l'éclairage intérieur s'allume.

Dès que la température de réglage est atteinte, le symbole   s'éteint, l'affichage de température reste allumée et l'alarme s'éteint.



- Si le signal sonore vous dérange, tapez sur  .

L'alarme s'arrête.

L'appareil refroidit pour atteindre les températures préréglées.

Ne remplissez la zone de congélation que lorsque la température a suffisamment baissé dans la zone de congélation (-18 °C au minimum).

## Éteindre l'appareil

- Effleurez à l'écran l'affichage de température.
- Faites glisser votre doigt vers la droite, jusqu'à ce que  s'affiche au milieu.
- Appuyez sur .

L'éclairage intérieur s'éteint et la production de froid s'arrête.

L'écran affiche .

Attention : L'appareil de froid n'est pas déconnecté du réseau lorsque l'appareil de froid est éteint.

## En cas d'absence prolongée

En cas d'arrêt prolongé de l'appareil, de la moisissure risque de se former si les portes restent fermées et si l'appareil n'a pas été nettoyé.

Nettoyez impérativement l'appareil de froid avant une absence prolongée.

Si l'appareil doit rester longtemps sans fonctionner, respectez les consignes suivantes :

- Arrêtez l'appareil.
- Débranchez l'appareil ou désactivez le fusible de l'installation domestique.
- Nettoyez l'appareil et laissez les portes de l'appareil ouvertes afin d'aérer suffisamment et éviter ainsi la formation de mauvaises odeurs.

# Mise en marche et arrêt de l'appareil

## Conditions pour la mise en réseau

Les conditions suivantes doivent être remplies pour la mise en réseau :

1. Un réseau domestique est disponible sur le lieu d'installation.  
Munissez-vous du mot de passe du réseau Wi-Fi.
2. L'App Miele est installée sur un terminal mobile.
3. Vous disposez d'un compte utilisateur dans l'App Miele.

## Application Miele

Vous pouvez télécharger gratuitement les Apps Miele depuis l'Apple App Store® ou depuis Google Play Store™.



## Effectuer la mise en réseau pour la première fois

- Effleurez *OK*.
- L'écran affiche 📶.
- Faites défiler à l'aide de la touche sensitive < ou > sur le symbole ⚙️.
  - Effleurez *OK*.
  - Faites défiler à l'aide de la touche sensitive < ou > sur le symbole @.
  - Effleurez *OK*.
  - Sélectionnez la méthode de connexion souhaitée à l'aide des touches sensibles < et > (APP ou WPS).
  - Effleurez *OK*.

- **Pour quitter le mode Réglages** ⚙️, faites défiler à l'aide de la touche sensitive < ou > sur le symbole ↩️.

- Effleurez *OK*.

- Faites défiler à l'aide de la touche sensitive < ou > sur le symbole ↩️ et appuyez sur *OK*.

Une fois l'inscription réussie, l'écran affiche 📶.

Si la connexion n'a pas pu être établie, ⊗ apparaît à l'écran.

Redémarrez le processus.

## Effectuer Scan & Connect

- Scannez le QR code.

Si vous avez installé l'App Miele et que vous possédez un compte utilisateur, vous serez directement dirigé vers la mise en réseau.

Si vous n'avez pas encore installé l'App Miele, vous serez dirigé vers l'Apple App Store® ou le Google Play Store™.

- Installez l'App Miele et créez un compte d'utilisateur.
- Scannez à nouveau le QR code.

L'App Miele vous guide dans l'installation.

(selon modèle)



## La bonne température

Le réglage correct de la température est crucial pour la durée de conservation des denrées alimentaires. Lorsque la température baisse, les processus de croissance des microorganismes ralentissent. La nourriture ne se détériore pas aussi rapidement.

Il faut obtenir une température de **-18 °C** pour congeler des aliments frais. La durée de conservation des aliments peut ainsi être prolongée et la qualité optimale est préservée.

Dès que la température dépasse les **-10 °C**, la décomposition des aliments par les micro-organismes reprend et ils se conservent moins longtemps. Aussi ne faut-il jamais recongeler des aliments partiellement ou totalement décongelés à moins qu'ils aient été cuits depuis leur décongélation. Les micro-organismes sont éliminés par des températures élevées.

La température à l'intérieur de l'appareil augmente :

- en fonction de la fréquence et la durée d'ouverture de porte,
- en fonction de la quantité d'aliments conservés,
- en fonction de la chaleur des aliments mis à refroidir,
- en fonction de la température ambiante de la pièce où est installé l'appareil. Cet appareil de froid est prévu pour une classe climatique (température ambiante) précise dont il faut respecter les limites.

Avec une température constante de la zone de congélation de **-18 °C** et une hygiène appropriée, la durée maximale

de stockage des aliments peut être utilisée et le gaspillage de nourriture est évité.

## Affichage de température

En fonctionnement normal, l'écran affiche **la température la plus élevée de la zone de congélation** qui prévaut actuellement dans l'appareil de froid.

En fonction de la température ambiante et des réglages, il faut parfois plusieurs heures avant que la température sélectionnée soit atteinte et affichée.

## Régler la température

- Effleurez à l'écran l'affichage de température.
- Faites glisser votre doigt vers la droite ou la gauche jusqu'à ce que la température souhaitée s'affiche au milieu.
- Touchez la température souhaitée pour valider.

L'affichage de la température revient à la température réelle qui prévaut actuellement dans l'appareil de réfrigération.

## Possibilités de réglage

- Zone de congélation : de **-15 à -28 °C**

# Utilisation

## Utilisation de la fonction SuperFrost

### SuperFrost ❄️

Lorsque la fonction SuperFrost ❄️ est activée, la **zone de congélation** atteint très rapidement la valeur la plus froide (en fonction de la température ambiante). L'appareil fonctionne à la puissance frigorifique maximale et la température baisse. Sélectionnez cette fonction avant de congeler des produits frais. Cette fonction permet de congeler les aliments à cœur rapidement afin de préserver leurs valeurs nutritives, leurs vitamines, leur aspect et leur goût.

Lorsque la fonction SuperFrost ❄️ est activée, il peut y avoir une augmentation du bruit des appareils.

La fonction SuperFrost doit être enclenchée **6 heures avant de déposer les produits** à congeler. Si vous voulez utiliser la **capacité maximale de congélation**, la fonction SuperFrost ❄️ doit être enclenchée **24 heures à l'avance** !

La fonction SuperFrost ❄️ se désactive automatiquement au bout de 72 heures max. L'appareil repasse à puissance frigorifique normale. La durée jusqu'à la désactivation de la fonction dépend de la quantité d'aliments frais stockés.

**Conseil :** Pour économiser de l'énergie, vous pouvez désactiver vous-même la fonction SuperFrost dès que les aliments ou les boissons sont suffisamment froids.

Vous n'avez pas besoin d'activer la fonction SuperFrost,

- si vous stockez des produits déjà surgelés
- lorsque vous congélez seulement jusqu'à 2 kg d'aliments par jour.

### Activer/Désactiver la fonction SuperFrost ❄️

- Effleurez l'affichage de température.
- Pour activer et désactiver la fonction SuperFrost, appuyez sur la touche ❄️.

Lorsque la fonction SuperFrost est **activée**, ❄️ s'allume en orange.

- Quittez ce niveau de réglage en appuyant sur l'affichage de température.

### Alarme de température et de porte

⚠️ Risque sanitaire en raison de consommation d'aliments impropres à la consommation.

Si la température est remontée au-dessus du seuil des -18 °C pendant une durée prolongée, vos produits surgelés peuvent commencer à décongeler. Par conséquent, la durée de conservation est réduite.

Vérifiez que vos produits surgelés n'ont pas commencé à décongeler. Si tel est le cas, consommez-les au plus vite ou faites-les cuire ou rôtir avant de les recongeler !

### Alarme de température

L'appareil est équipé d'une alarme de température pour éviter que la température dans la zone de congélation n'augmente sans que l'on s'en aperçoive.

Si la température atteint une plage de température trop chaude,  s'affichera en rouge dans l'affichage de température.

De plus, un signal sonore retentit jusqu'à ce que l'état d'alarme se termine ou que le signal soit désactivé manuellement.

Cette limite est déterminée par le réglage du sélecteur de température.

Le signal sonore et visuel se déclenche entre autres dans les cas suivants :

- si vous allumez l'appareil mais que la température dans l'appareil s'écarte trop de la température programmée,
- lorsque trop d'air chaud pénètre à l'intérieur de l'appareil lorsque vous rangez ou sortez des produits surgelés,
- lorsque vous congelez de grandes quantités d'aliments,
- lorsque vous congelez des produits frais chauds,
- lorsqu'il y a une panne de courant,
- lorsque l'appareil est défectueux.

Avant de désactiver l'alarme de température, il est nécessaire de déterminer et éliminer la cause de l'alarme.

Si l'alarme vous dérange, vous pouvez l'interrompre avant la fin.

■ Appuyez sur .

Le message d'avertissement a été confirmé :  s'éteint et le signal sonore s'arrête.

A l'écran apparaît l'écran d'accueil : sur l'affichage, la température la plus chaude qui régnait jusqu'à présent dans la zone de congélation, clignote pendant

env. 1 minute. Pour terminer, l'affichage de la température bascule sur la température actuelle à l'intérieur de l'appareil.

## Alarme de porte

L'appareil est équipé d'une alarme de porte afin d'éviter une déperdition énergétique lorsque la porte est ouverte et pour protéger les aliments stockés des effets de la chaleur.

Si la porte de l'appareil reste ouverte de manière prolongée,  s'affichera en jaune dans l'affichage de température. De plus, un signal sonore d'avertissement retentit et l'éclairage intérieur s'allume par clignotements.

Le délai jusqu'à l'activation de l'alarme de porte peut être modifié (voir chapitre « Autres réglages »).

Le signal sonore d'avertissement de l'alarme de porte peut être désactivé (voir chapitre « Autres réglages »).

Dès que la porte de l'appareil est fermée, le signal sonore s'arrête et  s'éteint.

## Désactiver l'alarme de porte

■ Effleurez le symbole .

Le signal sonore d'avertissement s'arrête, le symbole  s'éteint et l'éclairage intérieur s'allume à nouveau de manière constante.

Si la porte de l'appareil n'est pas fermée, l'alarme de la porte se répète après environ 1 minute.

# Utilisation

## Congeler et stocker des aliments frais

### Avant la congélation

- Si vous devez congeler plus de 2 kg de produits frais, activez la fonction SuperFrost ❄ au moins 6 heures avant de ranger les aliments.
- Si vous devez congeler une plus grande quantité de produits frais, activez la fonction SuperFrost ❄ au moins 24 heures avant de ranger les aliments.

Les aliments déjà congelés disposeront ainsi d'une réserve de froid.

- Ne congelez que des produits frais et de première qualité !

Notez que certains aliments ne sont pas adaptés à la congélation. Il s'agit, par exemple, de légumes qui sont généralement consommés crus, comme la laitue ou les radis.

**Conseil :** Pour préserver la couleur, le goût, l'arôme et la vitamine C de vos légumes, blanchissez-les avant de les congeler. Pour ce faire, faites cuire vos légumes, portion par portion, à l'eau bouillante pendant 2-3 minutes. Retirez ensuite les légumes et refroidissez-les rapidement sous l'eau froide. Pour finir, égouttez les légumes.

## Entreposer les aliments

⚠ Risque de dommages à cause d'une charge trop lourde.

Une charge trop lourde peut entraîner des dommages sur le tiroir de congélation.

Les charges maximales suivantes doivent être respectées :

- tiroir de congélation inférieur = 11 kg
- autre tiroir de congélation = 19 kg

Les aliments à congeler ne doivent pas entrer en contact avec des aliments déjà congelés afin d'éviter que ces derniers ne commencent à décongeler.

- Veillez à ce que les emballages soient bien secs pour éviter une congélation en bloc.

Pour garantir que les aliments gèlent rapidement jusqu'au cœur, ne dépassez pas les tailles d'emballage suivantes :

- Fruits et légumes max. 1 kg
- Viande max. 2,5 kg

### - Petite quantité d'aliments à congeler

Congelez les aliments dans le tiroir supérieur du congélateur.

- Placez les aliments congelés en contact avec la paroi arrière du tiroir pour qu'ils congèlent le plus rapidement possible à cœur.

## – VarioRoom : Quantité maximale d'aliments à congeler (voir plaque signalétique).

Si la ventilation de la zone de congélation n'est pas assurée, la capacité de refroidissement diminue et la consommation d'énergie augmente. Ne retirer pas le tiroir de congélation le plus bas de l'appareil de froid. Vérifiez lors de la mise en congélation que les fentes du ventilateur ne sont pas recouvertes.

**Conseil :** Si vous souhaitez placer des produits congelés plus volumineux, comme de la dinde ou du gibier, vous pouvez retirer des tiroirs de congélation individuels et agrandir ainsi l'espace au-dessus d'un tiroir.

Répartissez les aliments à congeler dans tous les tiroirs de congélation, mais **pas** dans le tiroir de congélation le plus bas.

- Placez les aliments congelés en contact avec la paroi arrière du tiroir pour qu'ils congèlent le plus rapidement possible à cœur.

### Après le processus de congélation :

- Désactivez la fonction SuperFrost ❄️.
- Déposez les aliments congelés dans les tiroirs de congélation et réinsérez-les.

## Rafraîchissement rapide de boissons

Si vous placez des bouteilles dans le congélateur pour les refroidir plus rapidement, enlevez-les au bout **d'une heure maximum**, sinon elles risquent d'éclater.

## Préparation de glaçons

- Remplissez le bac à glaçons aux trois quarts avec de l'eau et posez-le sur le fond du compartiment de congélation.
- Aidez-vous d'un objet à bout rond, une cuillère par exemple pour détacher le bac à glaçons.

**Conseil :** Les glaçons pourront plus facilement être retirés du bac à glaçons si vous les passez rapidement sous l'eau.

## Autres réglages

### Explications sur les réglages correspondants

Dans ce qui suit, seuls les paramètres qui nécessitent des explications supplémentaires sont décrits.



En mode réglages , l'alarme de porte ainsi que les messages d'avertissement sont automatiquement désactivés.

### Mode Party (fête)

Il est particulièrement recommandé d'enclencher la fonction Mode Party (fête)  lorsque vous souhaitez refroidir ou congeler de grandes quantités d'aliments qui viennent d'être entreposés.

**Conseil :** Activez la fonction Mode Party (fête)  environ 4 heures avant d'entreposer la nourriture.



Lorsque le mode Party  est activé, la fonction SuperFrost  est automatiquement activée.

La fonction mode Party (fête)  se désactive automatiquement au bout de 24 heures. Vous avez toutefois la possibilité de désactiver plus tôt la fonction Mode Party (fête) .

En cas de panne de courant, la fonction Mode Party (fête)  est désactivée.

### Activation de la fonction de verrouillage /

La fonction de verrouillage activée protège contre l'arrêt involontaire de l'appareil de froid et contre les réglages involontaires effectués par des personnes non autorisées, par exemple des enfants.

- Appuyez sur .
- Faites glisser votre doigt vers la droite ou la gauche jusqu'à ce que  s'affiche au milieu.

- Appuyez sur .

Lorsque la fonction de verrouillage est activée,  s'allume en orange.

- Fermez la porte de l'appareil. Ce n'est qu'alors que la fonction de verrouillage  est active.

### Désactiver brièvement la fonction de verrouillage /

Si, par exemple, vous souhaitez régler la température, vous pouvez désactiver la fonction de verrouillage pendant une courte période :





- Effleurez l'affichage de température.
- Effleurez la touche  pendant 6 secondes.

L'affichage bascule vers le réglage de température.

- Effectuez maintenant les réglages souhaités.

Fermez la porte de l'appareil pour réactiver la fonction de verrouillage .

### Désactiver totalement la fonction de verrouillage /

- Appuyez sur .
- Effleurez la touche  pendant 6 secondes.
- Faites glisser votre doigt vers la droite ou la gauche jusqu'à ce que  s'affiche au milieu.
- Appuyez sur .

Lorsque la fonction de verrouillage est désactivée,  s'allume.

### Mode Shabbat

Cet appareil de froid propose le mode Shabbat qui permet de faciliter l'observance des pratiques religieuses.

Le mode Shabbat  activé s'affiche sur l'écran d'accueil.

Au bout de 3 secondes, l'écran s'éteint.

Lorsque le mode Shabbat  est activé, vous ne pouvez pas effectuer de réglage sur votre appareil de réfrigération.

La signalisation sonore et visuelle étant désactivée, vous devez contrôler que la porte est bien fermée.

Le mode Shabbat  se désactive automatiquement au bout de 80 heures environ.

 sont désactivés lorsque le mode Shabbat est activé.

- l'éclairage intérieur déclenché par l'ouverture de la porte,
- toute la signalisation sonore et visuelle
- l'affichage de température
- une connexion WLAN active

Toutes les autres fonctions préalablement activées restent activées.

 Risque sanitaire en raison de consommation d'aliments impropres à la consommation.

Si une panne de courant survient pendant le mode Shabbat , les aliments peuvent être exposés à des températures élevées pendant un certain temps. Par conséquent, la durée de conservation est réduite.

Si une coupure de courant survient en mode Shabbat , contrôlez la qualité des aliments.

### Désactiver le mode Shabbat

- Appuyez sur l'écran noir.

L'écran affiche : .

- Appuyez sur .

 devient orange.

- Effleurez de nouveau le symbole .

Si le mode Shabbat est désactivé, le symbole  s'allume en blanc.

### Modifier le délai jusqu'au déclenchement de l'alarme de porte

Vous pouvez régler la vitesse à laquelle l'alarme de la porte doit retentir après l'ouverture de la porte d'un appareil.

- Appuyez sur .

- Faites glisser votre doigt vers la droite ou la gauche jusqu'à ce que  s'affiche au milieu.

- Appuyez sur .

- Faites glisser vers la gauche ou vers la droite jusqu'à ce que la durée souhaitée soit comprise entre 30 secondes et 3 minutes : 30 secondes s'affichent au milieu.

- Touchez le réglage souhaité pour valider.

## Autres réglages

### Mise en réseau

Votre appareil de froid est équipé d'un module Wi-Fi intégré. Le module Wi-Fi permet la connexion réseau à votre réseau domestique et l'utilisation de l'App Miele sur un terminal mobile.

Une fois que votre appareil de froid a été connecté par Wi-Fi, la connexion est automatiquement rétablie à chaque nouvelle mise en marche.

Assurez-vous que le signal de votre réseau Wi-Fi est suffisamment fort sur le lieu d'installation de votre appareil de froid.

En connectant l'appareil de froid à votre réseau Wi-Fi, la consommation d'énergie augmente, même si l'appareil est désactivé.

### Fonctions « Smart Extras » via l'App Miele\*.

La mise en réseau via l'App Miele vous permet d'accéder à de nombreuses options intelligentes, entre autres :

- Appeler des informations sur l'état
- Utiliser des fonctions supplémentaires utiles
- Maintenir l'appareil de froid au niveau de développement actuel de Miele grâce aux mises à jour du logiciel.





Vous trouverez plus de détails sur les Smart Extras sur le site Internet de Miele, dans l'Apple App Store® ou dans le Google Play Store™.

\* Offre numérique supplémentaire de Miele & Cie. KG. Selon le modèle et les régions, les fonctionnalités peuvent varier. Vous devez accepter les conditions générales de vente et les informations sur la protection des données pour les produits et services numériques de Miele dans l'App Miele. Miele se réserve le droit de modifier ou d'interrompre les offres numériques à tout moment.

### Effectuer la mise en réseau pour la première fois

- Effleurez *OK*.

L'écran affiche .

- Faites défiler à l'aide de la touche sensible < ou > sur le symbole .
- Effleurez *OK*.
- Faites défiler à l'aide de la touche sensible < ou > sur le symbole .
- Effleurez *OK*.
- Sélectionnez la méthode de connexion souhaitée à l'aide des touches sensibles < et > (APP ou WPS).
- Effleurez *OK*.
- **Pour quitter le mode Réglages** , faites défiler à l'aide de la touche sensible < ou > sur le symbole .
- Effleurez *OK*.
- Faites défiler à l'aide de la touche sensible < ou > sur le symbole  et appuyez sur *OK*.

Une fois l'inscription réussie, l'écran affiche .



Si la connexion n'a pas pu être établie,  apparaît à l'écran.

Redémarrez le processus.



### Désactiver la connexion WLAN

- Effleurez *OK*.

L'écran affiche .

- Faites défiler à l'aide de la touche sensitive < ou > sur le symbole .
- Effleurez *OK*.
- Faites défiler à l'aide de la touche sensitive < ou > sur le symbole .
- Effleurez *OK*.

Lorsque le Wi-Fi est désactivé, le symbole  apparaît à l'écran.



- **Pour quitter le mode Réglages** , faites défiler à l'aide de la touche sensitive < ou > sur le symbole .



- Effleurez *OK*.
- Faites défiler à l'aide de la touche sensitive < ou > sur le symbole  et appuyer sur *OK*.



### Activer la connexion WLAN

- Effleurez *OK*.

L'écran affiche .

- Faites défiler à l'aide de la touche sensitive < ou > sur le symbole .
- Effleurez *OK*.
- Faites défiler à l'aide de la touche sensitive < ou > sur le symbole .
- Effleurez *OK*.
- Faites défiler à l'aide de la touche sensitive < ou > sur le symbole  et appuyer sur *OK*.

Lorsque le Wi-Fi est activé, le symbole  et un point apparaissent dans le coin supérieur de l'écran .

- **Pour quitter le mode Réglages** , faites défiler à l'aide de la touche sensitive < ou > sur le symbole .

- Effleurez *OK*.

- Faites défiler à l'aide de la touche sensitive < ou > sur le symbole  et appuyer sur *OK*.

Si la connexion Wi-Fi est activée, le symbole  apparaît sur l'écran.

### Réinitialiser la configuration du réseau

- Effleurez *OK*.

L'écran affiche .

- Faites défiler à l'aide de la touche sensitive < ou > sur le symbole .

- Effleurez *OK*.

- Faites défiler à l'aide de la touche sensitive < ou > sur le symbole .



- Effleurez *OK*.

- Faites défiler à l'aide de la touche sensitive > sur le symbole .

- Effleurez *OK*.

- Faites défiler à l'aide de la touche sensitive > sur le symbole .

- Effleurez *OK*.

- **Pour quitter le mode Réglages** , faites défiler à l'aide de la touche sensitive < ou > sur le symbole .

- Effleurez *OK*.

- Faites défiler à l'aide de la touche sensitive < ou > sur le symbole  et appuyer sur *OK*.



Tous les réglages effectués et les valeurs saisies pour Miele@home sont réinitialisés.

La connexion Wi-Fi a été désactivée,  s'éteint sur l'écran.

## Autres réglages

### Modifier le volume des tonalités d'avertissement et de signalisation /



Vous pouvez modifier le volume des signaux sonores et d'avertissement (par ex. pour une alarme de porte ou un message d'anomalie). Vous pouvez également désactiver les tonalités d'avertissement et de signalisation si vous vous sentez perturbé.

- Appuyez sur .
- Faites glisser votre doigt vers la droite ou la gauche jusqu'à ce que  s'affiche au milieu.
- Appuyez sur .
- Sélectionnez le volume souhaité en balayant vers la gauche ou la droite sur la barre de segments.
- Confirmez le volume souhaité en appuyant sur la barre de segment.

Lorsque les tonalités d'avertissement et de signalisation sont désactivées,  apparaît.

### Modifier la luminosité de l'écran





Vous pouvez régler la luminosité de l'écran pour l'adapter aux conditions d'éclairage de votre environnement.

- Appuyez sur .
- Faites glisser votre doigt vers la droite ou la gauche jusqu'à ce que  s'affiche au milieu.
- Appuyez sur .
- Sélectionnez le niveau de luminosité souhaité en balayant vers la gauche ou la droite sur la barre de segments.
- Confirmez le niveau de luminosité souhaité en appuyant sur la barre de segment.

### Désactiver le mode expo

Le mode Expo  permet aux revendeurs de présenter l'appareil sans activer la production de froid. Ce réglage n'est d'aucune utilité pour le particulier.





Si le mode Expo a été activé à l'usine,  s'affiche à l'écran d'accueil.

- Appuyez sur .
- Appuyez sur .
- Faites glisser votre doigt vers la droite ou la gauche jusqu'à ce que  s'affiche au milieu.
- Appuyez sur .

Après l'arrêt du mode Expo , l'appareil de froid s'arrête et doit être remis en marche.

### Réinitialiser les réglages d'usine

Tous les réglages de l'appareil de froid sont remis aux réglages d'usine (pour les réglages, voir le chapitre « Description de l'appareil »).

- Appuyez sur .
- Faites glisser votre doigt vers la droite ou la gauche jusqu'à ce que  s'affiche au milieu.
- Appuyez sur .
- L'écran affiche : .
- Effleurez OK.

L'appareil de froid s'arrête et doit être remis en marche.

### Informations

Les données de l'appareil (désignation du modèle et référence) s'affichent à l'écran.

Conservez ces données d'appareil :

- pour l'intégration de l'appareil de froid dans votre réseau Wi-Fi (voir chapitre « Effectuer d'autres réglages », paragraphe « Miele@home ») (selon modèle).
- pour annoncer une anomalie au service après-vente Miele (voir chapitre « service après-vente Miele ».)
- pour la consultation d'informations auprès de la base de données EPREL (voir chapitre « Service après-vente »).

# Nettoyage et entretien

La plaque signalétique apposée à l'intérieur de l'appareil de froid ne doit pas être enlevée. Elle vous sera utile en cas de panne.

Veuillez vous assurer que l'eau ne pénètre pas dans l'électronique ni dans l'éclairage.

 Risque d'endommagement en cas de pénétration d'humidité. La vapeur d'un nettoyeur vapeur peut endommager les plastiques et les composants électriques. N'utilisez pas de nettoyeur à vapeur pour le nettoyage de l'appareil de froid.

## Dégivrage

L'appareil est pourvu d'un système « NoFrost » permettant d'assurer son dégivrage automatique.

L'humidité pouvant être présente dans la zone de congélation se liquéfie dans l'évaporateur et est automatiquement dégivrée et évaporée à intervalles réguliers.

Grâce au dégivrage automatique, la glace ne s'accumule jamais dans l'appareil. Ce système n'entraîne en aucun cas la décongélation des aliments stockés dans l'appareil.

## Conseils d'entretien

A l'intérieur de l'appareil, n'utilisez que des produits de nettoyage et d'entretien qui ne présentent aucun risque pour les aliments.

Pour éviter d'endommager toutes les surfaces, **ne pas utiliser** :

- de produits nettoyant à base de soude, d'ammoniaque, d'acide ou de chlorure,
- de produit anti-calcaire,
- de détergent abrasif (par ex. poudre, crème à récurer ou pierres de nettoyage),
- de détergent contenant des solvants,
- de détergent spécial inox,
- de nettoyant pour lave-vaisselle,
- de décapant four en bombe,
- de produit à vitres,
- d'éponges et de brosses abrasives (par ex. éponges à récurer),
- de gomme de nettoyage,
- de grattoir en métal acéré.

Pour le nettoyage, nous recommandons d'utiliser de l'eau tiède additionnée d'un peu de produit vaisselle.

## Préparation de l'appareil au nettoyage

- Arrêtez l'appareil de froid.  apparaît à l'écran et le système de refroidissement est désactivé.
- Sortez tous les aliments qui se trouvent dans l'appareil. Entrez-les dans un endroit frais.
- Retirez les accessoires qui peuvent être retirés pour le nettoyage (voir la section « Enlever et démonter les accessoires pour les nettoyer »).

## Nettoyer l'intérieur

Nettoyez l'appareil au moins une fois par mois.

Les dépôts déjà incrustés sont plus difficiles, voire impossibles à retirer. Les surfaces sont susceptibles de se décolorer ou de s'altérer. Il est préférable d'éliminer immédiatement les salissures.

- Nettoyez l'**intérieur** de l'appareil avec une éponge propre, de l'eau tiède et un peu de produit vaisselle.
- Rincez ensuite à l'eau claire puis séchez avec un chiffon.
- Pour assurer une ventilation suffisante de l'appareil de froid et éviter la formation d'odeurs, laissez l'appareil de froid ouverte pendant une courte période.

## Nettoyer les accessoires à la main ou au lave-vaisselle

Les éléments suivants doivent exclusivement être nettoyés **à la main** :

- tous les tiroirs

Les éléments suivants sont **adaptés au lave-vaisselle** :

⚠ Risque de dommages dû aux températures élevées du lave-vaisselle.

Des éléments de l'appareil peuvent devenir inutilisables lors du nettoyage au lave-vaisselle à plus de 55 °C ; ils peuvent par ex. se déformer.

Sélectionnez exclusivement les programmes lave-vaisselle à 55 °C max. pour les pièces lavables au lave-vaisselle.

Les éléments plastifiés qui entrent en contact avec des colorants naturels, tels que les carottes, les tomates ou le ketchup sont susceptibles de se décolorer au lave-vaisselle. Cette coloration n'altère en rien la robustesse des éléments concernés.

- le bac à glaçons

## Retirer et démonter les accessoires pour le nettoyage

### Retirer les tiroirs

- Sortez les tiroirs jusqu'à la butée.

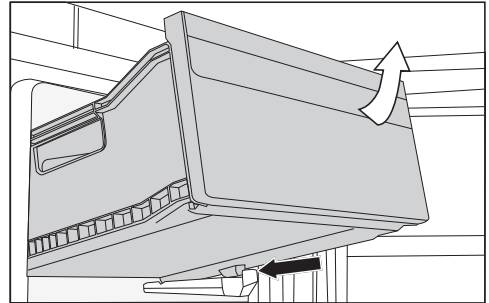

- Soulevez l'avant du tiroir, puis retirez-le.

### Pour insérer les tiroirs :

- Placez le tiroir en biais dans l'appareil de froid.
- Abaissez le tiroir et insérez-le.

# Nettoyage et entretien

## Nettoyer la façade et les parois latérales

Des dépôts déjà incrustés sont plus difficiles, voire impossibles à retirer. Les surfaces sont susceptibles de se décolorer ou de s'altérer.

Nous recommandons d'éliminer les salissures présentes sur la façade et les parois latérales le plus vite possible.

Toutes les surfaces sont sensibles aux rayures et risquent de se tacher au contact de produits de nettoyage inappropriés.

Veuillez consulter la section « Conseils pour l'entretien » au début du présent chapitre.

- Nettoyez la façade de l'appareil à l'aide d'un carré vaisselle propre, de produit vaisselle et d'eau chaude. Vous pouvez également utiliser un chiffon propre et humide en micro-fibres, sans détergent.
- Rincez ensuite à l'eau claire puis séchez avec un chiffon doux.

## Nettoyer le joint de porte

 Risque de dommages en cas de nettoyage incorrect.

Si un corps gras est appliqué sur le joint de porte, il risque de devenir poreux.

N'appliquez aucun corps gras sur le joint de porte.

- Nettoyez régulièrement le joint à l'eau claire puis séchez-le soigneusement à l'aide d'un chiffon.



## Nettoyer les ouvertures d'aération et d'évacuation

- Nettoyez régulièrement toutes les fentes d'aération et de ventilation avec un pinceau ou un aspirateur (utilisez par exemple la brosse à meubles des aspirateurs Miele).

## Après le nettoyage

- Remplacez tous les éléments dans l'appareil.
- Remettez l'appareil de froid en marche.

L'appareil commence à produire de nouveau du froid.

- Pour accélérer la production de froid de la zone de congélation, activez la fonction SuperFrost  pendant quelque temps.
- Dès que la température de la zone de congélation est suffisamment redescendue, insérez-y les tiroirs de congélation qui contiennent les aliments.
- Dès qu'une température constante d'au moins -18 °C s'est établie dans la zone de congélation, désactivez la fonction SuperFrost .
- Fermez la porte de l'appareil.

Vous pouvez remédier vous-même à la plupart des anomalies. Dans bon nombre de cas, vous économiserez ainsi du temps et de l'argent car vous n'aurez pas besoin de contacter le service après-vente.

Sur [www.miele.fr/support/customer-assistance](http://www.miele.fr/support/customer-assistance) vous trouverez des informations supplémentaires sur la manière de remédier vous-même aux pannes.







En cas de panne ou d'anomalie, évitez d'ouvrir la porte de l'appareil afin de réduire au maximum la perte de froid.

### Problèmes généraux liés à l'appareil

Problème	Cause et solution
<b>L'appareil de froid refroidit.</b>	L'appareil n'est pas allumé. ■ Allumez l'appareil.
	La fiche d'alimentation n'est pas correctement insérée dans la prise de courant ou la fiche de l'appareil n'est pas correctement insérée dans la prise de l'appareil. ■ Branchez la fiche d'alimentation dans la prise de courant et la fiche de l'appareil dans la prise de l'appareil.
	Le disjoncteur de l'installation domestique s'est déclenché. Il est possible que l'appareil de froid, la tension domestique ou un autre appareil soit défectueux. ■ Contactez un électricien qualifié ou le service après-vente Miele.
<b>Le compresseur fonctionne en continu.</b>	Il ne s'agit pas d'une anomalie. Pour économiser de l'énergie, le dispositif de réfrigération (compresseur) tourne au ralenti lorsque les besoins sont moindres. La durée de fonctionnement du compresseur augmente en conséquence.
<b>Le compresseur fonctionne de plus en plus souvent et de plus en plus longtemps et la température à l'intérieur de l'appareil de froid est trop basse.</b>	Les portes de l'appareil ont été fréquemment ouvertes ou de grandes quantités d'aliments ont été stockées. ■ N'ouvrez la porte de l'appareil qu'en cas de besoin et la garder ouverte le moins longtemps possible.
	Les portes de l'appareil ne se ferment pas complètement. La température de l'appareil de froid baisse.

















## En cas d'anomalie







Problème	Cause et solution
	<p>■ Contrôlez la fixation des portes de l'appareil et, le cas échéant, réglez les portes de l'appareil à l'aide des vis dans les charnières.</p> <p>Les portes de l'appareil n'ont pas bien été fermées. Si une couche épaisse de glace s'est déjà formée, la production de froid diminue, ce qui fait augmenter la consommation d'énergie.</p> <p>■ Fermez toujours complètement les portes de l'appareil.</p> <p>■ Dégivrez l'appareil de froid si besoin et le nettoyer.</p> <p>La température ambiante est trop élevée. Plus la température ambiante est élevée, plus le compresseur fonctionne longtemps.</p> <p>■ Suivez les indications du chapitre « Installation », section « Lieu d'installation ».</p> <p>Les orifices d'aération sont obstrués ou empoussiérés.</p> <p>■ Ne recouvrez pas les orifices d'aération de l'air.</p> <p>■ Dépoussiérez-les régulièrement.</p> <p>Pour les appareils encastrables : l'appareil n'a pas été correctement encastré dans la niche.</p> <p>■ Installez l'appareil de froid conformément aux instructions figurant dans le manuel d'installation ci-joint.</p>
<p><b>La température à l'intérieur de l'appareil de froid est trop basse.</b></p>	<p>La température à l'intérieur de l'appareil de froid est réglée à une valeur trop basse.</p> <p>■ Corrigez les réglages de température.</p> <p>Une grande quantité d'aliments a été mise à congeler en même temps.</p> <p>■ Respectez les consignes du chapitre « Utilisation », section « Congeler et stocker des aliments frais ».</p> <p>La fonction SuperFrost ❄️ est encore enclenchée.</p> <p>■ Pour économiser l'énergie, désactivez manuellement prématurément la fonction SuperFrost ❄️.</p>

Problème	Cause et solution
<p><b>La température dans l'appareil de froid est trop élevée. Les aliments congelés (selon le modèle) risquent de décongélation.</b></p>	<p>Il ne s'agit pas d'une anomalie. La température réglée est trop élevée.</p> <ul style="list-style-type: none"> <li>■ Corrigez les réglages de température.</li> <li>■ Contrôlez de nouveau la température 24 h plus tard.</li> </ul> <p>La température ambiante est inférieure à la température admise pour cet appareil. Lorsque la température ambiante est trop basse, le compresseur se met en marche plus rarement. La température de l'appareil de froid augmente.</p> <ul style="list-style-type: none"> <li>■ Suivez les indications du chapitre « Installation », section « Lieu d'installation ».</li> <li>■ Augmentez la température ambiante.</li> </ul>
<p><b>L'appareil est givré ou de l'eau de condensation se forme à l'intérieur de l'appareil. La porte de l'appareil ne ferme pas bien.</b></p>	<p>Le joint de porte a glissé de la rainure.</p> <ul style="list-style-type: none"> <li>■ Vérifiez si le joint de porte est bien calé dans la rainure.</li> </ul> <p>Le joint de porte est endommagé.</p> <ul style="list-style-type: none"> <li>■ Vérifiez si le joint de porte est endommagé.</li> </ul>
<p><b>Le joint de porte est endommagé ou doit être remplacé.</b></p>	<p>Le joint de porte peut être remplacé sans outil.</p> <ul style="list-style-type: none"> <li>■ Remplacez le joint de porte. Il est disponible auprès de votre revendeur ou du service après-vente.</li> </ul>
<p><b>Un produit congelé reste fixé par le gel.</b></p>	<p>L'emballage de l'aliment n'était pas sec lorsqu'il a été placé au congélateur.</p> <ul style="list-style-type: none"> <li>■ Décollez-le avec un objet plat à bout rond, le manche d'une cuillère par exemple.</li> </ul>
<p><b>Aucun signal d'alarme ne retentit, alors que la porte de l'appareil est ouverte depuis un certain temps.</b></p>	<p>Il ne s'agit pas d'une erreur. Le signal d'avertissement a été désactivé dans le mode Réglages. Si vous souhaitez réactiver l'alarme sonore :</p> <ul style="list-style-type: none"> <li>■ Appuyez sur le symbole .</li> <li>■ Faites glisser votre doigt vers la droite ou la gauche jusqu'à ce que le symbole  s'affiche au milieu.</li> <li>■ Appuyez sur le symbole .</li> <li>■ Sélectionnez le volume souhaité en faisant glisser le doigt vers la droite sur la barre à segments.</li> <li>■ Confirmez le réglage souhaité en appuyant sur la barre à segments.</li> </ul> <p>Lorsque les signaux d'avertissement et de signalisation sont activés, le symbole  orange s'allume.</p>







## En cas d'anomalie

### Messages à l'écran

Message	Cause et solution
<b>Le symbole  s'allume à l'écran d'accueil, l'appareil de froid ne produit pas de froid bien que les commandes de l'appareil et l'éclairage intérieur continuent de fonctionner.</b>	<p>Le mode expo est activé.</p> <ul style="list-style-type: none"><li>■ Appuyez sur le symbole .</li><li>■ Appuyez sur le symbole .</li><li>■ Faites glisser votre doigt vers la droite ou la gauche jusqu'à ce que le symbole  s'affiche au milieu.</li><li>■ Appuyez sur le symbole .</li></ul> <p>Après l'arrêt du mode expo , l'appareil de froid s'arrête et doit être remis en marche.</p>
<b>L'écran n'affiche rien. Il reste noir.</b>	<p>Le mode Shabbat  est activé. L'éclairage intérieur reste éteint et l'appareil de froid se refroidit.</p> <ul style="list-style-type: none"><li>■ Appuyez sur l'écran noir.</li></ul> <p>Le symbole  apparaît à l'écran.</p> <ul style="list-style-type: none"><li>■ Appuyez sur le symbole .</li></ul> <p>Le symbole  s'allume en orange.</p> <ul style="list-style-type: none"><li>■ Effleurez de nouveau le symbole .</li></ul> <p>Si le mode Shabbat est désactivé, le symbole  s'allume en blanc.</p>
<b>Le symbole  s'allume à l'écran et il est impossible d'utiliser l'appareil de froid.</b>	<p>La fonction de verrouillage est activée.</p> <ul style="list-style-type: none"><li>■ Déverrouillez brièvement l'appareil ou désactivez complètement la fonction de verrouillage.</li></ul>
<b> s'allume en jaune dans l'affichage de température, et un signal sonore retentit.</b>	<p>L'alarme de porte a été activée.</p> <ul style="list-style-type: none"><li>■ Effleurez  à l'écran pendant un moment.</li></ul> <p>Le signal sonore s'arrête et le symbole  s'éteint.</p> <ul style="list-style-type: none"><li>■ Fermez la porte de l'appareil.</li></ul>

Message	Cause et solution
<p>  <b>s'allume en rouge dans l'affichage de température, et un signal sonore retentit.</b></p>	<p>L'alarme de température a été activée. La zone de congélation est plus chaude ou froide que la température de réglage.</p> <p>Voici quelques causes possibles :</p> <ul style="list-style-type: none"> <li>– la porte de l'appareil a été ouverte souvent,</li> <li>– vous avez congelé une grande quantité d'aliments sans activer la fonction SuperFrost,</li> <li>– il y a eu une panne de courant prolongée (coupure de courant).</li> <li>– lorsque l'appareil est défectueux.</li> </ul> <p>■ Appuyez sur  .</p> <p>Le message d'avertissement a été confirmé :   s'éteint et le signal sonore s'arrête.</p> <p>A l'écran, la température la plus chaude qui régnait jusqu'à présent dans l'appareil clignote pendant env. 1 minute. Pour terminer, l'affichage de la température bascule sur la température actuelle.</p> <p>Vous pouvez quitter l'affichage de température clignotant :</p> <p>■ Effleurez l'affichage de température.</p> <p>L'affichage de la température maximale atteinte par la zone de congélation s'éteint. La température effective de la zone de congélation s'affiche de nouveau en temps réel.</p> <p>■ Remédiez à l'état d'alarme.</p> <p>■ Selon la température, vérifiez si les aliments sont déjà partiellement, voire entièrement décongelés. Dans ce cas, faites cuire les produits avant de les recongeler.</p>







## En cas d'anomalie

Message	Cause et solution
<p> s'allume en rouge à l'écran et un signal d'alarme retentit.</p>	<p>Une panne de courant est indiquée : au cours des heures ou des jours qui ont suivi la panne de courant, la température de l'appareil a beaucoup trop augmenté.</p> <ul style="list-style-type: none"> <li>■ Appuyez sur .</li> </ul> <p>Le message d'anomalie a été confirmé :  s'éteint et le signal sonore s'arrête.</p> <p>Sur l'affichage, la température la plus chaude qui régnait jusqu'à présent dans l'appareil, clignote pendant env. 1 minute. Pour terminer, l'affichage de la température bascule sur la température actuelle.</p> <p>Vous pouvez quitter l'affichage de température clignotant :</p> <ul style="list-style-type: none"> <li>■ Effleurez l'affichage de température.</li> </ul> <p>L'affichage de la température maximale atteinte par la zone de congélation s'éteint. La température effective s'affiche de nouveau en temps réel. L'appareil continue de fonctionner à la dernière température réglée.</p> <ul style="list-style-type: none"> <li>■ Remédiez à l'état d'alarme.</li> <li>■ Selon la température, vérifiez si les aliments sont déjà partiellement, voire entièrement décongelés. Dans ce cas, faites cuire les produits avant de les recongeler.</li> </ul>
<p>À l'écran, le symbole  s'allume en rouge et un code d'erreur F avec des chiffres apparaît. En outre, un signal sonore retentit.</p>	<p>Une panne a été détectée.</p> <ul style="list-style-type: none"> <li>■ Désactivez le signal sonore en effleurant le symbole  à l'écran.</li> <li>■ Contactez le service après-vente Miele.</li> </ul> <p>Pour identifier l'erreur, le service après-vente a besoin du code d'erreur affiché, de la référence du modèle et du numéro de fabrication de votre appareil de froid. Vous pouvez afficher directement ces informations.</p> <ul style="list-style-type: none"> <li>■ Pour ce faire, appuyez sur le symbole  à l'écran.</li> </ul> <p>Les caractéristiques de l'appareil s'affichent à l'écran. Confirmez avec  pour quitter l'affichage des informations et le code d'erreur s'affiche de nouveau.</p> <p>Vous pouvez éteindre l'appareil directement depuis le message d'erreur.</p>

## Éclairage intérieur

 Risque d'électrocution en raison d'éléments non protégés sous tension. En retirant le cache de l'ampoule, vous pouvez toucher les parties conductrices. Ne retirez pas le cache de l'ampoule. Seul le service après-vente est habilité à remplacer les ampoules de l'éclairage LED.

 Risque de blessure par l'éclairage LED ! Cet éclairage correspond au groupe de risque RG 2. Si le cache est défectueux, cela peut provoquer des blessures oculaires. Si le cache de la lampe est défectueux, ne fixez pas directement l'éclairage à proximité immédiate à l'aide d'instruments optiques (une loupe ou similaire).

Problème	Cause et solution
<b>L'éclairage intérieur ne fonctionne pas.</b>	L'appareil n'est pas allumé. ■ Allumez l'appareil.
	Le mode Shabbat  est activé : l'écran est noir et l'appareil refroidit. ■ Appuyez sur l'écran noir. Le symbole  apparaît à l'écran. ■ Appuyez sur le symbole  . Le symbole  s'allume en orange. ■ Dans le mode Réglages  , appuyez sur le symbole  . Si le mode Shabbat est désactivé, le symbole  s'allume en blanc.
	L'éclairage intérieur s'éteint automatiquement au bout d'env. 15 minutes d'ouverture de la porte en raison d'un risque de surchauffe. Si ce n'est pas le cas, cela signale une panne technique. ■ Contactez le service après-vente Miele.
<b>L'éclairage intérieur clignote.</b>	Il ne s'agit pas d'une anomalie. L'alarme de porte a été activée.

## En cas d'anomalie

### Origines des bruits

L'appareil de froid produit différents bruits pendant son fonctionnement. Lorsque la puissance frigorifique est faible, l'appareil de froid fonctionne en économisant de l'énergie, mais plus longtemps. Le volume est plus faible. Une forte puissance de refroidissement permet de refroidir les aliments plus rapidement. Le volume est plus fort.

Bruits normaux	Quelle est la cause de ces bruits ?
<b>Des bruits de soufflement, de sifflement se font entendre</b>	Le fluide frigorigène est injecté dans le circuit de refroidissement.
<b>Bulles, gargouillis, clapotis</b>	Le fluide frigorigène s'écoule dans les tuyaux.
<b>Bourdonnement</b>	L'appareil de froid refroidit.
<b>Cliquetis</b>	Le thermostat met en marche ou arrête le compresseur.
<b>Bourdonnement, bruissement</b>	Le ventilateur fonctionne. L'ouverture de porte automatique (selon le modèle) ouvre ou ferme la porte de l'appareil.
<b>Craquement</b>	Le matériau de l'appareil de froid se dilate.
<b>Cliquetis</b>	Les vannes ou les clapets sont actifs.
<b>Bourdonnement (appareils de froid avec réservoir d'eau)</b>	L'eau est pompée du réservoir d'eau.
<b>Bruits d'aspiration (appareils de froid avec amortisseur de fermeture de porte)</b>	La porte de l'appareil avec amortisseur de fermeture de porte est ouverte ou fermée.

N'oubliez pas qu'on ne peut pas éviter les bruits de compresseur et d'arrivée du fluide dans le circuit de refroidissement.

Bruits	Cause et solution
<b>Vibration, claquement et cliquetis</b>	L'appareil de froid n'est pas d'aplomb. Ajustez l'appareil à l'aide d'un niveau à bulle. Utilisez pour ce faire les pieds réglables (selon modèle) situés sous l'appareil. <b>Pour les appareils encastrables</b> : À partir d'une niche de 140 cm, insérez les rails de stabilisation fournis sur la face inférieure du socle de l'appareil.
	L'appareil est en contact avec d'autres meubles ou d'autres appareils. Éloignez l'appareil de froid des meubles.
	Des tiroirs, paniers ou surfaces bougent ou coinent. Contrôlez les pièces amovibles et remplacez-les correctement.
	Des bouteilles ou des récipients se touchent. Séparez-les.
	Le câble de transport (selon modèle) se trouve encore au dos de l'appareil. Retirez le câble de transport.

## Service après-vente

Sur [www.miele.com/service](http://www.miele.com/service), vous trouverez des informations sur l'aide au dépannage et les pièces détachées Miele.

### Contact en cas d'anomalies

Vous n'arrivez pas à résoudre l'anomalie par vous-même ? Contactez le service après-vente Miele ou votre revendeur Miele.

Vous pouvez prendre rendez-vous en ligne avec le service après-vente Miele sous [www.miele.com/service](http://www.miele.com/service).

Les coordonnées du service après-vente Miele figurent en fin de notice.

Veillez indiquer le modèle et la référence de votre appareil (N° de série, N° de fabrication). Vous trouverez ces deux informations sur la plaque signalétique à l'intérieur de l'appareil de froid ou, selon le modèle, dans le mode de réglage sous Informations **i**.

### Base de données EPREL

Depuis le 1er mars 2021, des informations sur l'étiquetage énergétique et les exigences en matière d'écoconception seront disponibles dans la base de données européenne sur les produits (EPREL). Le lien suivant <https://eprel.ec.europa.eu/> permet d'accéder à la base de données sur les produits. Il vous est demandé de saisir ici la désignation du modèle.

Vous trouverez la référence du modèle sur la plaque signalétique à l'intérieur de l'appareil de froid ou, selon le modèle, dans le mode de réglage sous Informations **i**.

<b>Miele</b>	
XXXXXX	Nr. XX/XXXXXXXXXX.
<small>WEINTEMPERSCHRANK-UNTERTISCHMODELL          MULTITEMPORATURE WINE STORAGE CABINET-UNDERWORKTOP          ARMOIRE DE MISE EN TEMP. DES VINS-OD. ENCASTRABLE SOUS PLAN          ARMARIO P. ACONDICIONAM.TTO. VINGH-MODEN POTREBAJO ENCIMERA          BIRRIKWI TEMPORATYVYNAKI WSKAP</small>	
<small>Rasse/Class          Classe/Classe          SN-ST</small>	<small>Ap-Type/AP-Type          AP-Type/AP-Tipo</small>
<small>Erucht/Full/Gross Capacity          Volume Brut/Capacità Bruta</small>	<small>Geltemperatur/Freezing Capacity          Pouvoir de Congel/Capac.Congeladora</small>
<small>Nutzenhall Ges /K /G /WEIN /KALT          Net.Capacity Tot /R /F /WINE /CHILL          Volume U e To /R /C          Capac. Util Tot /F /C /WINE /CHILL</small>	<b>R600a: XXg</b>

### Garantie

La durée de garantie est de 2 ans.

Pour plus d'informations, reportez-vous aux conditions de garantie fournies.

## Déclaration de conformité

Par la présente, Miele déclare que ce combiné réfrigérateur-congélateur est conforme à la directive 2014/53/EU.

Le texte intégral de la déclaration de conformité UE est disponible à l'une des adresses suivantes :

- Produits, Téléchargements, sur [www.miele.fr](http://www.miele.fr)
- Service, demande d'informations, mode d'emploi, sur <https://miele.fr/modedemploi> en indiquant le nom du produit ou le numéro de fabrication

Bande de fréquence du module Wi-Fi	2,4000 GHz – 2,4835 GHz
------------------------------------	-------------------------

Puissance d'émission maximale du module Wi-Fi	< 100 mW
---	----------

## Droits d'auteur et licences

Miele utilise son propre logiciel ou un logiciel tiers non couvert par une licence open source, pour faire fonctionner et contrôler le module de communication. Le présent logiciel/les composants de logiciel sont soumis à des droits d'auteur. Les droits d'auteur détenus par Miele et des tiers doivent être respectés.

Ce module de communication intégré dans l'appareil contient également des composants logiciels distribués sous licence open source. Vous pouvez consulter les composants open source inclus ainsi que les avis de droit d'auteur correspondants, les copies des conditions de licence applicables et toute autre information localement via IP et un navigateur web ([http\[s\]://<Adresse IP>/Licenses](http[s]://<Adresse IP>/Licenses)). Les dispositions de responsabilité et de garantie des conditions de licence open source qui y figurent ne s'appliquent qu'à l'égard des ayants droit respectifs.







## **MIELE France**

### **Siège social**

9 avenue Albert Einstein - Z. I. du Coudray

**93151 - Le Blanc-Mesnil CEDEX**

R.C.S. Bobigny B 708 203 088

E-mail : [contact@miele-support.fr](mailto:contact@miele-support.fr)

### **Miele Experience Center Paris Rive Gauche**

30 rue du Bac

75007 Paris

### **Miele Experience Center Paris Rive Droite**

55 Boulevard Malesherbes

75008 Paris

### **Miele Experience Center Parly 2**

Centre Commercial régional Parly 2

Av. Charles de Gaulle

Niveau 0

78150 Le Chesnay-Rocquencourt

### **Miele Experience Center Nice**

Secteur Cap 3000

285 avenue de Verdun

06700 Saint-Laurent du Var

### **Miele Experience Center Toulouse**

10 rue Croix Baragnon

31000 Toulouse



Internet  
[www.miele.fr](http://www.miele.fr)



#### **La ligne Consommateurs**

Conseils, SAV, accessoires  
et pièces détachées

**09 74 50 1000**

Appel non surtaxé

## **S.A. Miele Belgique**

Z.5 Mollem 480

1730 Mollem (Asse)

### **Réparations à domicile et autres**

**renseignements : 02/451.16.16**

**(Lu.-Ven. 8h-17h)**

E-mail: [contact@miele-support.be](mailto:contact@miele-support.be)

Internet: [www.miele.be](http://www.miele.be)

### **Prenez un rendez-vous au Miele**

**Experience Center de Bruxelles,**

**Mollem, Anvers ou Hasselt**

[https://www.miele.be/fr/c/](https://www.miele.be/fr/c/miele-belgique-200.htm)

[miele-belgique-200.htm](https://www.miele.be/fr/c/miele-belgique-200.htm)

### **Miele Luxembourg S.à.r.l.**

20, rue Christophe Plantin

Boîte postale 1011

L-1010 Luxembourg-Gasperich

### **Réparations à domicile**

**et autres renseignements :**

**+352 497 11 30**

**(Lu.-Jeu. 8h30-17h //**

**Vend. 8h30-16h)**

E-mail : [infolux@miele.lu](mailto:infolux@miele.lu)

Internet : [www.miele.lu](http://www.miele.lu)

### **Prenez un rendez-vous au Miele**

**Experience Center de Gasperich**

[https://www.miele.lu/fr/c/](https://www.miele.lu/fr/c/miele-experience-center-gasperich-700.htm)

[miele-experience-center-](https://www.miele.lu/fr/c/miele-experience-center-gasperich-700.htm)

[gasperich-700.htm](https://www.miele.lu/fr/c/miele-experience-center-gasperich-700.htm)

### **Siège en Allemagne :**

Miele & Cie. KG

Carl-Miele-Straße 29

33332 Gütersloh

Allemagne

FN 4844 ..., FN 4874 ...

fr - FR, BE

M.-Nr. 12 360 641 / 03 / 002