

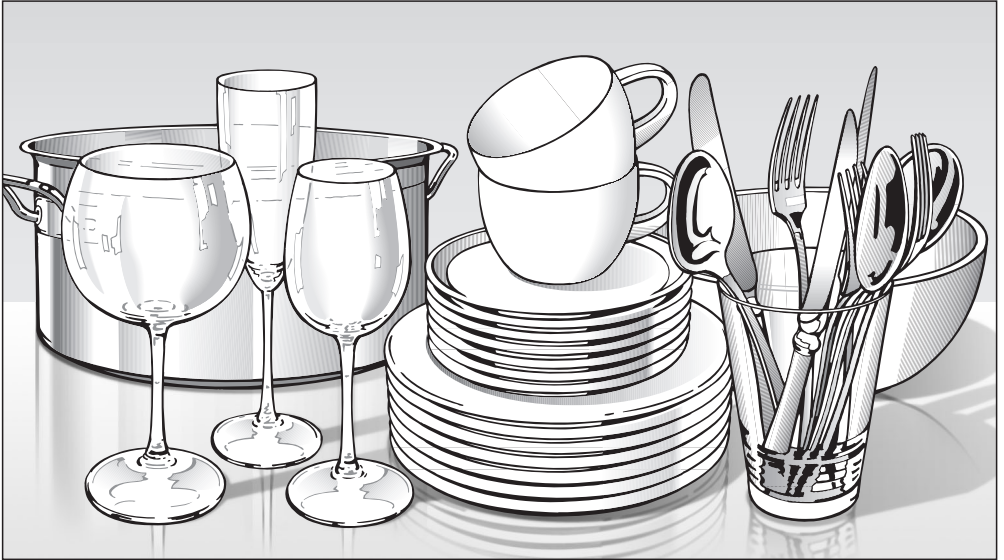

Miele

Mode d'emploi



Lave-vaisselle professionnel PFD 100 SmartBiz

fr-FR, BE, CH

 Lisez **impérativement** ce mode d'emploi avant d'installer et de mettre en service votre appareil. Vous vous protégez et éviterez de détériorer votre matériel.

M.-Nr. 12 353 530

Table des matières

Remarques concernant le mode d'emploi	5
Étapes	5
Description de l'appareil	6
Vue d'ensemble de l'appareil	6
Bandeau de commande.....	7
Fonctionnement de l'écran.....	8
Utilisation conforme	9
Consignes de sécurité et mises en garde	11
Votre contribution à la protection de l'environnement	19
Première mise en service	20
Réglages de base.....	20
Régler la langue.....	20
Activer Miele@home.....	20
Régler l'heure	21
Régler la dureté de l'eau	21
Miele@home	22
Ouverture de porte	24
Fermeture de porte.....	25
Activer la sécurité enfants	25
Sel régénérant	26
Ajouter du sel régénérant	27
Remplir sel.....	27
Produit de rinçage	28
Verser le produit de rinçage	29
Remplir le produit de rinçage.....	29
Lave-vaisselle écologique	30
Laver en consommant moins.....	30
Affichage de consommation EcoFeedback	31
Disposition de la vaisselle et des couverts	32
Remarques générales.....	32
Panier supérieur	34
Régler le panier supérieur	36
Panier inférieur	37
Panier à couverts.....	38
Aménagement du panier à couverts	38
Exemples de chargement.....	40
Lave-vaisselle avec panier à couverts	40

Détergent	42
Domaine d'application	42
Doser le détergent	43
Verser le détergent	44
Changement de détergent	46
Fonctionnement	47
Enclencher le lave-vaisselle	47
Sélectionner un programme	47
Affichage de la durée du programme.....	48
Démarrer un programme	48
Fin du programme	49
Gestion de l'énergie	49
Mettre le lave-vaisselle hors tension.	50
Décharger la vaisselle.....	50
Interrompre un programme	51
Annuler ou changer le programme.....	51
Options de programme	52
Options	52
⌚ Timer	53
📶 Activer le démarrage à distance.....	57
Tableau des programmes	58
Nettoyage et entretien	62
Maintenance.....	62
Nettoyer la cuve	62
Nettoyage du joint de porte et de la porte	63
Nettoyage du bandeau de commande.....	63
Nettoyage de la façade de l'appareil.....	63
Nettoyage des bras de lavage.....	64
Vérification des filtres de la cuve.....	66
Nettoyage des filtres	66
Nettoyage du filtre d'arrivée d'eau	68
Nettoyage de la pompe de vidange	69
Conseils en cas de panne	71
Anomalies techniques	71
Messages d'anomalie	72
Ouverture de porte	73
Anomalie au niveau de l'arrivée d'eau.....	74
Anomalie vidange.....	75
Problèmes d'ordre général	76

Table des matières

Bruits	77
Résultat de lavage insatisfaisant	78
Service après vente	81
Contact en cas d'anomalies	81
Mise à jour du programme (Update)	81
Base de données EPREL	81
Pour les instituts de contrôle	82
Garantie	82
Installation	83
Raccordement électrique	83
Le système Aquasécurité	84
Arrivée d'eau	84
Raccordement à la vidange	86
Caractéristiques techniques	87
Réglages ▾	88
Accéder aux réglages	88
Modifier les réglages	88
Langue ▾	89
Heure	89
Dureté d'eau	90
Produit de rinçage	91
Dosage externe	91
Unité de température	92
Température du rinçage final	92
Miele@home	93
Commande à distance	95
Mise à jour à distance	96
SmartStart	97
EcoStart	97
Consommation (EcoFeedback)	99
Luminosité de l'affichage	100
Volume	100
Affichage de manque	101
AutoOpen	101
Version logiciel	102
Revendeurs	102
Réglages usine	102

Remarques concernant le mode d'emploi

Avertissements

 Les remarques accompagnées de ce symbole contiennent des informations relatives à la sécurité : Ils avertissent qu'il y a risque de dommages corporels ou matériels.

Lisez attentivement ces avertissements et respectez les consignes de manipulation qu'ils contiennent.

Remarques

Vous trouverez ici des informations à respecter impérativement. Elles sont entourées d'un cadre à large trait.

Autres informations et remarques

Ces informations supplémentaires et remarques sont signalées par un cadre à trait fin.

Étapes

Les consignes de manipulation mises en surbrillance indiquent comment manipuler le lave-vaisselle professionnel. Elles indiquent, étape par étape, la marche à suivre.

Un carré noir précède chaque étape de manipulation.

Exemple :

- Sélectionnez le réglage désiré et validez avec la touche OK.

Écran

Les informations transmises par l'écran d'affichage du lave-vaisselle professionnel sont affichées dans une police spéciale, semblable à celle de l'écran.

Exemple :

Si le message  Terminé ou AutoOpen s'affiche à l'écran

Description de l'appareil

Vue d'ensemble de l'appareil

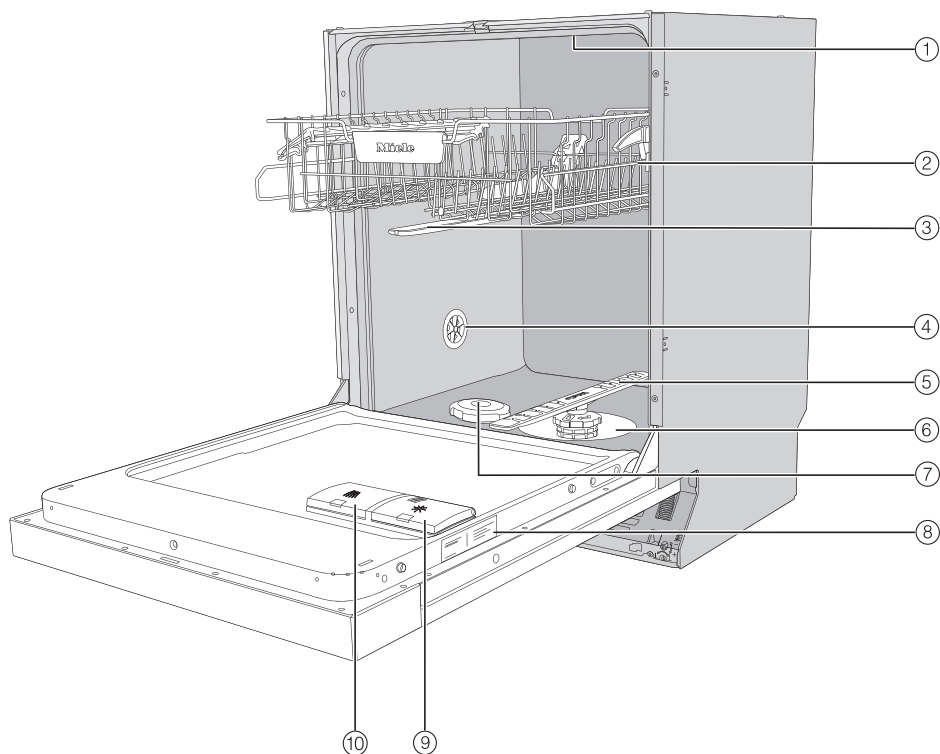

- | | |
|-----------------------------------|-----------------------------|
| ① Bras de lavage supérieur | ⑥ Combinaison de filtres |
| ② Panier supérieur (selon modèle) | ⑦ Réservoir de sel |
| ③ Bras de lavage central | ⑧ Plaque signalétique |
| ④ Vanne de mise à l'air | ⑨ Bac de produit de rinçage |
| ⑤ Bras de lavage inférieur | ⑩ Bac de détergent |

Bandeau de commande

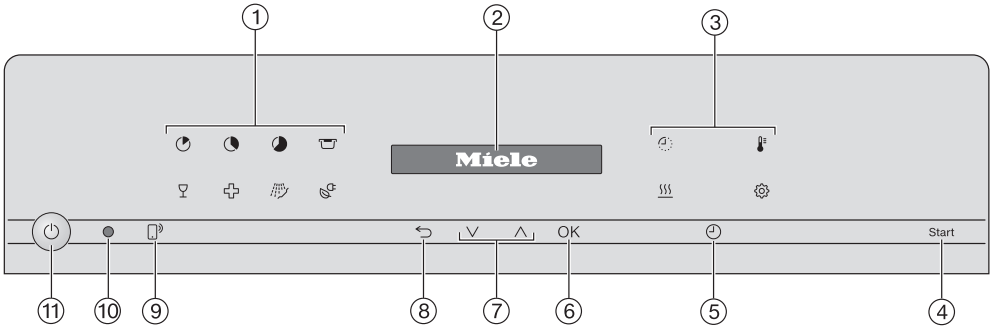

① Sélection du programme

- = Court
- = Universel
- = Intensif
- = Plastiques
- = Verres
- = Hygiène
- = Prélavage froid
- = ECO

② Écran

Vous trouverez des informations complémentaires au chapitre « Description de l'appareil », section « Fonctionnement de l'écran ».

③ Options

- = Temps restant
- = Température
- = Séchage additionnel
- = Réglages

④ Touche sensitive *Start*

Pour démarrer le programme sélectionné.

⑤ Touche sensitive *Timer*

Pour sélectionner un démarrage ultérieur du programme.

⑥ Touche sensitive *OK*

Pour sélectionner les options de menu et les valeurs affichées. Pour confirmer les messages.

⑦ Touches sensibles

Pour la sélection du programme. Pour la modification des valeurs affichées. Pour faire défiler vers d'autres pages du menu.

⑧ Touche sensitive *Retour*

Pour retourner au niveau de menu précédent ou effacer des valeurs précédemment réglées.

⑨ Touche sensitive *Démarrage à distance*

Pour activer / désactiver l'option « Démarrage à distance ».

⑩ Interface optique

Réservée au service après-vente.

⑪ Touche sensitive *Marche / Arrêt*

Pour mettre le lave-vaisselle hors et sous tension.

Description de l'appareil

Fonctionnement de l'écran

L'écran permet de sélectionner ou de régler les éléments suivants :

- le programme
- le Timer
- les Réglages 



L'écran permet d'afficher les éléments suivants :

- la phase de programme en cours
- la durée restante prévue
- la température actuelle de la phase de programme
- la consommation d'eau
- les messages d'anomalie éventuels et les remarques.

Afin d'économiser de l'énergie, le lave-vaisselle s'éteint au bout de quelques minutes si aucune touche n'est pressée pendant ce laps de temps.

Pour réactiver l'affichage, pressez la touche .

La touche sensitive *OK* vous permet de valider les messages ou les réglages et de passer à un autre menu ou niveau de menu.

Une barre de défilement  s'affiche à droite de l'écran sous  *Réglages*. D'autres choix sont possibles. Ces choix peuvent s'afficher à l'aide des touches \vee/\wedge .

Dans le menu « Réglages », vous pouvez adapter la commande du lave-vaisselle à vos besoins (voir chapitre « Réglages »).

Le réglage actuel est marqué d'une coche \checkmark .

Si vous souhaitez repasser au niveau supérieur, effleurez la touche \leftarrow *Retour*.

Si vous ne modifiez rien pendant quelques secondes, l'affichage repasse au niveau de menu précédent. Dans ce cas, vous devrez recommencer les réglages.

Ce lave-vaisselle professionnel est conforme aux réglementations de sécurité en vigueur. Toute utilisation non conforme peut toutefois causer des dommages corporels et matériels.

Lisez attentivement le mode d'emploi avant de mettre le lave-vaisselle professionnel en service. Vous y trouverez des informations importantes sur la sécurité, l'utilisation et l'entretien de cet appareil. Vous assurez ainsi votre protection et éviterez d'endommager votre appareil. Conservez ce mode d'emploi et veuillez le remettre en cas de cession de cet appareil.

► Ce lave-vaisselle professionnel est adapté à une utilisation dans les cabinets, les bureaux, les coins repas, les locaux associatifs, les ateliers, les cuisines aménagées pour dispenser des cours et autres environnements professionnels analogues, en raison de ses durées de programme courtes et de sa grande efficacité.

Il est par ailleurs adapté à une utilisation domestique et à des environnements similaires, tels que des exploitations agricoles, par des clients dans les hôtels, les motels, les pensions ainsi que d'autres habitations du même genre.

► Dans ce mode d'emploi, le lave-vaisselle professionnel sera désigné comme lave-vaisselle.

Le terme général de « vaisselle » servira à désigner les pièces (verres, couverts, etc.) dont la nature précise n'est pas mentionnée.

► Le lave-vaisselle n'est pas destiné à une utilisation en continu.

► Le lave-vaisselle n'est pas adapté au nettoyage de dispositifs médicaux.

► Veuillez utiliser ce lave-vaisselle uniquement pour laver la vaisselle, par exemple pour laver des verres, des plats ou des couverts. Toute autre utilisation ainsi que toute transformation ou modification est interdite et peut être dangereuse.

► Le lave-vaisselle est destiné à un usage stationnaire et à l'intérieur exclusivement.

Utilisation conforme

- ▶ Le lave-vaisselle est conçu pour une utilisation jusqu'à 4 000 m d'altitude au-dessus du niveau de la mer.
- ▶ Les compléments spéciaux dans les paniers ne doivent être utilisés qu'aux fins prévues.
- ▶ Les personnes qui en raison de déficiences physiques, sensorielles ou mentales, de leur inexpérience ou de leur ignorance, ne peuvent pas utiliser ce lave-vaisselle en toute sécurité ne doivent pas l'utiliser sans la surveillance et les instructions d'une personne responsable.
- ▶ Ce lave-vaisselle est équipé d'une ampoule spéciale en raison d'exigences particulières (par ex. en matière de température, d'humidité, de résistance chimique, de résistance aux frottements et aux vibrations) (selon modèle). Cette ampoule convient uniquement à l'utilisation prévue. Elle ne convient pas à l'éclairage d'une pièce. Pour des raisons de sécurité, seul un professionnel agréé par Miele ou le service après-vente Miele doit se charger de leur remplacement. Ce lave-vaisselle contient plusieurs sources lumineuses de la classe d'efficacité énergétique D. L'élément de commande de l'éclairage est intégré dans la commande de l'appareil et ne peut pas être retiré séparément. La consommation d'énergie ne peut donc pas être mesurée séparément.

Installation conforme

► N'installez pas le lave-vaisselle dans des locaux potentiellement exposés au gel ou aux risques d'explosion.



► Soyez prudents avant et pendant le montage du lave-vaisselle. Certains éléments métalliques peuvent être coupants et causer des blessures. Portez des gants de protection.

► Afin de garantir sa stabilité, le lave-vaisselle encastrable doit être installé sous un plan de travail continu uniquement, vissé aux meubles voisins.

► En prévention des risques liés à la formation d'eau de condensation, nous recommandons de n'installer à proximité du lave-vaisselle de préférence que des meubles à usage professionnel.

Les meubles fragiles peuvent être protégés en y fixant le kit de protection contre la vapeur disponible en option.

Le film de protection contre la vapeur doit être collé sous le plan de travail dans la zone d'ouverture du lave-vaisselle.

► Les ressorts de porte doivent être réglés de la même façon des deux côtés. Les ressorts sont correctement réglés lorsque la porte entrouverte (angle d'ouverture d'environ 45°) reste en position lorsque vous la lâchez. Elle ne doit pas s'ouvrir brusquement sans que les ressorts ne la retiennent.

La porte ne doit être utilisée que si les ressorts de porte sont correctement réglés.

Si la porte ne peut pas être correctement réglée, contactez le service après-vente Miele.

Le poids maximal du panneau d'habillage qui peut s'ajuster à l'aide des ressorts de porte installés à l'usine, est de 10–12 kg (selon le modèle).

Consignes de sécurité et mises en garde

Sécurité technique

- ▶ Le lave-vaisselle professionnel ne doit être mis en service, entretenu et réparé que par le service après-vente Miele, un revendeur agréé ou un technicien qualifié. Des travaux d'installation, d'entretien ou de réparation non conformes peuvent entraîner de graves dangers pour l'utilisateur.
- ▶ Le lave-vaisselle ne doit être utilisé que par du personnel formé. Le personnel qui manipule l'appareil doit être régulièrement instruit et formé.
- ▶ Avant d'utiliser le lave-vaisselle, vérifiez qu'il ne présente aucun dégât externe visible. Ne faites jamais fonctionner un lave-vaisselle endommagé : il représente un danger pour votre sécurité !
- ▶ Débranchez immédiatement le lave-vaisselle s'il présente des dommages puis contactez le service après-vente Miele, un revendeur Miele ou un technicien qualifié.
- ▶ Les pièces de rechange d'origine sont les seules dont Miele garantit qu'elles remplissent les conditions de sécurité. Ne remplacez les pièces défectueuses que par des pièces d'origine Miele.
- ▶ Seul un raccordement à une prise de terre conforme garantit un fonctionnement du lave-vaisselle en toute sécurité. En cas de doute, faites contrôler vos installations par un électricien.
- ▶ Respectez les instructions d'installation figurant dans le mode d'emploi et le plan d'installation.
- ▶ Vérifiez que les données de raccordement (tension, fréquence et protection par fusible) sur la plaque signalétique concordent avec celles de votre réseau électrique.

Consignes de sécurité et mises en garde

► Il faut uniquement faire fonctionner le lave-vaisselle avec un mécanisme de porte en parfait état de fonctionnement, car un danger pourrait subsister lorsque l'ouverture de porte automatique est activée (selon modèle).

Le poids maximal du panneau d'habillage qui peut s'ajuster à l'aide des ressorts de porte installés à l'usine, est de 10–12 kg (selon le modèle).

Un mécanisme de porte en parfait état de fonctionnement est reconnaissable à :

- Les ressorts de porte doivent être réglés de la même façon des deux côtés. Les ressorts sont correctement réglés lorsque la porte entrouverte (angle d'ouverture d'environ 45°) reste en position lorsque vous la lâchez. Elle ne doit pas s'ouvrir brusquement sans que les ressorts ne la retiennent.
- Le dispositif de fermeture de porte rentre automatiquement après la phase de séchage, lorsque la porte s'ouvre.

► Le lave-vaisselle ne doit pas bloquer l'accès aux branchements d'autres appareils électriques étant donné que la profondeur de la niche d'encastrement peut être trop peu importante et qu'une pression sur une fiche risque d'entraîner une surchauffe. Veuillez consulter à ce sujet le chapitre « Raccordement électrique ».

► Ne branchez pas le lave-vaisselle à une multiprise ou à un câble de rallonge. Ces derniers ne garantissent pas des conditions de sécurité suffisantes (ex. : risque de surchauffe).

► N'ouvrez jamais la carrosserie de votre appareil ! N'essayez jamais de toucher aux raccordements sous tension ou de modifier les composants électriques et mécaniques de votre appareil. Cela vous mettrait en danger et le fonctionnement de votre matériel pourrait s'en trouver perturbé.

Consignes de sécurité et mises en garde

- ▶ Si le câble d'alimentation est abîmé, le lave-vaisselle ne peut être mis en service. Un câble d'alimentation abîmé ne peut être remplacé que par un câble d'alimentation approprié. Pour des raisons de sécurité, ce remplacement ne doit être effectué que par le service après-vente Miele ou un technicien qualifié.
- ▶ Mettez le lave-vaisselle hors tension lorsque vous allez effectuer des travaux de maintenance.
- ▶ Le boîtier en plastique du raccordement à l'eau contient deux électrovannes. Ne l'immergez pas.
- ▶ Le tuyau d'arrivée d'eau comporte des liaisons sous tension électrique. Ne pas raccourcir le tuyau de vidange.
- ▶ Le système Aquasécurité intégré protège contre les dégâts des eaux si vous respectez les instructions suivantes :
 - installation conforme,
 - maintenance correcte du lave-vaisselle et échange des pièces reconnues défectueuses,
 - fermeture du robinet d'arrivée d'eau en cas d'absence prolongée (ex : vacances).

Le système Aquasécurité fonctionne aussi lorsque le lave-vaisselle est hors tension. Il ne doit néanmoins pas être débranché du réseau électrique.

- ▶ Les bénéfices liés à la garantie sont perdus en cas de réparation du lave-vaisselle par un SAV non agréé par Miele.

Utilisation conforme

- ▶ Le lave-vaisselle a été conçu pour une utilisation avec de l'eau et des détergents adaptés aux lave-vaisselle. Il ne doit pas être utilisé avec des solvants organiques ou des liquides inflammables. Risques d'explosion notamment et de dommages sur l'appareil dus à la destruction des pièces en caoutchouc et en plastique suite à l'écoulement de liquides.
- ▶ Vous pouvez vous blesser contre la porte du lave-vaisselle ouverte ou trébucher dessus. Ne laissez pas la porte du lave-vaisselle ouverte si cela n'est pas nécessaire.
- ▶ Ne vous asseyez pas et ne posez rien sur la porte ouverte. Le lave-vaisselle pourrait basculer ou s'en trouver endommagé.
- ▶ Après avoir réalisé des travaux sur le réseau d'eau potable, le tuyau d'arrivée d'eau du lave-vaisselle doit être purgé. Dans le cas contraire, certains composants risquent d'être endommagés.
- ▶ Tenez compte de la température élevée lors du fonctionnement du lave-vaisselle. N'ouvrez pas la porte, vous risqueriez de vous brûler ou de vous ébouillanter ! Laissez d'abord refroidir la vaisselle, les couverts, les paniers et les compléments. Videz éventuellement les restes d'eau chaude des ustensiles qui se trouvent encore dans la cuve.
- ▶ L'eau qui se trouve dans la cuve n'est pas potable !
- ▶ Les traitements préalables de la charge, notamment avec des détergents ou des désinfectants, certaines salissures mais aussi certains produits de rinçage sont susceptibles de mousser. Or la mousse diminue l'efficacité du nettoyage.
- ▶ La mousse qui s'écoule de la cuve peut endommager le lave-vaisselle. Si vous apercevez de la mousse, arrêtez immédiatement le programme en cours et débranchez le lave-vaisselle du réseau électrique !

Consignes de sécurité et mises en garde

- ▶ Selon la nature du sol et des chaussures, les liquides présents sur le sol peuvent présenter un risque de glissade. Si possible, gardez le sol sec et enlevez immédiatement les liquides avec des moyens appropriés. Des mesures de protection appropriées doivent être prises lors de l'élimination des substances dangereuses et des liquides brûlants.
- ▶ Veuillez respecter scrupuleusement les instructions du fabricant concernant les produits nettoyants lorsque vous utilisez de tels produits ou des produits spéciaux. N'utilisez ces produits que dans le cadre prévu par le fabricant pour éviter les dommages matériels et les réactions chimiques violentes (gaz explosifs).
- ▶ Miele ne peut pas être tenu pour responsable si des détergents chimiques non conformes endommageraient la charge. Veuillez suivre les indications du fabricant de détergent concernant les conditions de conservation, d'utilisation et de dosage.
- ▶ N'inhalez pas de détergent en poudre ! N'avalez pas de détergent liquide ! Les détergents peuvent provoquer des brûlures dans le nez, la bouche et la gorge. Consultez immédiatement un médecin si vous avez respiré ou avalé de tels produits.
- ▶ Les personnes de plus de 16 ans qui ont reçu des formations suffisantes peuvent remplir à nouveau les produits chimiques de nettoyage ou changer de bidon.
- ▶ Les détergents en poudre et liquides contenant du chlore actif ne doivent pas être utilisés. Ils peuvent endommager les plastiques et les joints du lave-vaisselle.
- ▶ Afin d'éviter tout dommage matériel et toute corrosion de la cuve, n'utilisez jamais d'acides, de solvants à base de chlorure ou de substances ferreuses corrosives dans la cuve et sur la carrosserie.
- ▶ Ne lavez aucune charge couverte de cendres, sable, cire, graisse lubrifiante ou peinture dans le lave-vaisselle. Ces substances endommagent le lave-vaisselle.

Consignes de sécurité et mises en garde

- ▶ Ne lavez pas le lave-vaisselle et son environnement immédiat au jet d'eau ou au nettoyeur haute pression.
- ▶ Faites attention de ne pas vous blesser en disposant des objets pointus ou coupants. Disposez les couverts de telle sorte que vous ne puissiez pas vous blesser.
- ▶ Avant de charger la vaisselle, débarrassez la charge de tous les résidus alimentaires.

Présence d'enfants

- ▶ Ne laissez pas les enfants sans surveillance à proximité d'un lave-vaisselle. Ne les laissez jamais jouer avec le lave-vaisselle. Ils risqueraient de se mettre en danger en s'y enfermant.
- ▶ Les enfants de moins de huit ans doivent être tenus à l'écart du lave-vaisselle à moins d'être constamment surveillés.
- ▶ Les enfants de huit ans et plus ne sont autorisés à utiliser l'appareil sans surveillance qu'après leur avoir expliqué comment l'utiliser sans danger. Ils doivent être en mesure de détecter et de comprendre les dangers potentiels associés à une mauvaise manipulation.
- ▶ Lorsque l'ouverture de porte automatique est activée, les enfants ne doivent pas rester devant l'ouverture de porte du lave-vaisselle. Risque de blessures !
- ▶ Empêchez les enfants de toucher aux produits chimiques ! L'ingestion de produits chimiques peut provoquer des brûlures de la bouche et de la gorge et déclencher des asphyxies ! Eloignez par conséquent les enfants du lave-vaisselle ouvert. Il pourrait rester des résidus de détergents dans l'appareil. Consultez immédiatement un médecin si votre enfant a avalé un produit détergent !

Consignes de sécurité et mises en garde

Accessoires

- ▶ Utilisez exclusivement des accessoires d'origine Miele. Le montage d'autres pièces exclut le bénéfice de la garantie.
- ▶ Miele offre une garantie d'approvisionnement de 10 ans minimum et jusqu'à 15 ans pour le maintien en état de fonctionnement des pièces détachées après l'arrêt de la production en série de votre lave-vaisselle.

Transport

- ▶ Transportez le lave-vaisselle uniquement à la verticale de manière à ce qu'il n'y ait pas d'eau résiduelle dans la commande électrique et à ce qu'elle ne provoque pas de dysfonctionnements
- ▶ Pour le transport, videz le lave-vaisselle et sécurisez toutes les pièces détachées, par ex. les paniers, les tuyaux et les câbles

Miele ne peut être tenu pour responsable des dommages dus au non-respect des consignes de sécurité et mises en garde.



Recyclage de l'emballage

Nos emballages protègent votre appareil des dommages qui peuvent survenir pendant le transport. Nous les sélectionnons en fonction de critères écologiques permettant d'en faciliter le recyclage.

En participant au recyclage de vos emballages, vous contribuez à économiser les matières premières. Utilisez les collectes de matières recyclables spécifiques aux matériaux et les possibilités de retour. Les emballages de transport sont repris par votre revendeur Miele.

Votre ancien appareil

Les appareils électriques et électroniques contiennent souvent des matériaux précieux. Cependant, ils contiennent aussi des substances toxiques nécessaires au bon fonctionnement et à la sécurité des appareils. Si vous déposez ces appareils usagés avec vos ordures ménagères ou les manipulez de manière non conforme, vous risquez de nuire à la santé des personnes et à l'environnement. Ne jetez jamais vos anciens appareils avec vos ordures ménagères.



Faites appel au service d'enlèvement mis en place par votre commune, votre revendeur ou Miele, ou rapportez votre appareil dans un point de collecte spécialement dédié à l'élimination de ce type d'appareil. Vous êtes légalement responsable de la suppression des éventuelles données à caractère personnel figurant sur l'ancien appareil à éliminer. Vous êtes dans l'obligation de retirer, sans les détruire, les piles et accumulateurs usagés non fixés à votre appareil, ainsi que les lampes qui peuvent être retirées sans être détruites. Rapportez-les dans un point de collecte spécialement dédié à leur élimination, où ils peuvent être remis gratuitement. Afin de prévenir tout risque d'accident, veuillez garder votre ancien appareil hors de portée des enfants jusqu'à son enlèvement.

Première mise en service

Réglages de base

Enclencher le lave-vaisselle.

- Mettez le lave-vaisselle sous tension avec la touche .

Lors de l'enclenchement du lave-vaisselle, l'écran de bienvenue s'affiche et une mélodie d'accueil retentit.

Pour le fonctionnement de l'écran, voir le chapitre « Description de l'appareil », section « Fonctionnement de l'écran ».

Régler la langue

L'affichage passe automatiquement au choix de la langue.

- Avec les flèches ∇/\wedge , sélectionnez la langue souhaitée ainsi que le pays puis validez avec *OK*.

Vous trouverez davantage d'informations sur le réglage de la langue au chapitre « Réglages », section « Langue ».

La langue sélectionnée est signalée par une coche \checkmark .

Activer Miele@home

Le message suivant s'affiche :
Miele@home.

- Si vous souhaitez activer Miele@home immédiatement, effleurez la touche sensitive *OK*.

Conseil : Si vous souhaitez remettre la configuration à plus tard, sélectionnez l'option *Passer* et confirmez avec la touche *OK*.

Vous avez 2 possibilités pour raccorder votre lave-vaisselle à votre réseau Wi-Fi :

- Sélectionnez la méthode de connexion désirée et validez avec *OK*.

1. Connexion via App
2. Connexion via WPS (WPS=Wi-Fi Protected Setup)

L'écran et la solution de mise en réseau Miele correspondante vous guident vers les autres étapes.

Pour plus d'informations sur Miele@home, veuillez consulter le chapitre « Réglages », section « Miele@home ».

Régler l'heure

Lors de la connexion au réseau Wi-Fi, l'heure est mise à jour automatiquement.

L'affichage passe automatiquement au réglage de l'heure.

L'heure actuelle doit être réglée pour pouvoir utiliser l'option « Timer ».

- Réglez les heures avec les touches sensibles \vee/\wedge et validez en effleurant la touche sensitive *OK*.
- Réglez ensuite les minutes, puis appuyez sur *OK*.

Si vous laissez le doigt sur les touches sensibles \vee ou \wedge , les chiffres défilent automatiquement.

Régler la dureté de l'eau

L'écran passe automatiquement au réglage de la dureté d'eau.

- Programmez précisément le lave-vaisselle sur la dureté de l'eau de votre domicile.
- Renseignez-vous sur la dureté exacte de votre eau auprès de la compagnie de distribution dont vous dépendez.
- Si la dureté de l'eau de votre lieu d'habitation varie (entre 18 et 27 °fH, par exemple) l'adoucisseur doit toujours être réglé sur la valeur la plus élevée (dans notre ex. 27 °fH) !

En cas d'intervention ultérieure du service après-vente, le travail du technicien sera facilité si vous lui indiquez la dureté de l'eau de votre commune.

Veillez inscrire ici la dureté de l'eau de votre commune :

_____ °fH



Une dureté d'eau de 14 °dH (25 °fH) est programmée au départ usine.

- Réglez la dureté d'eau et validez avec *OK*.

Vous trouverez davantage d'informations sur le réglage de la dureté d'eau au chapitre « Réglages », section « Dureté de l'eau ».

Première mise en service

Ensuite, des consignes s'affichent.

Une fois le message validé avec **OK**, les deux affichages de manque  Remplir sel et  Remplir produit rinçage s'affichent également.

- Si nécessaire, versez du sel et du produit de rinçage (voir chapitre « Première mise en service », section « Sel régénérant » et section « Produit de rinçage »).
- Confirmez les messages en effleurant la touche **OK**.

Le programme sélectionné s'affiche brièvement et la touche sensitive correspondante s'allume.

Ensuite les prévisions de consommation d'eau pour le programme sélectionné s'affichent.

Ensuite les prévisions de consommation d'énergie et d'eau pour le programme sélectionné s'affichent.

Miele@home

Votre lave-vaisselle est équipé d'un module Wi-Fi intégré.

Pour utiliser cette fonctionnalité, il vous faut :

- un réseau Wi-Fi
- une solution de mise en réseau de Miele, comme l'App Miele@mobile
- un compte utilisateur Miele. Vous pouvez créer votre compte utilisateur via les solutions de mise en réseau de Miele, comme l'App Miele@mobile.

La solution de mise en réseau correspondante vous guide lors de la connexion entre le lave-vaisselle et le réseau Wi-Fi local.

Une fois le lave-vaisselle connecté au réseau Wi-Fi, vous pouvez par exemple procéder aux actions suivantes avec la solution de mise en réseau :

- Obtenir des informations sur l'état de fonctionnement de votre lave-vaisselle
- Accéder aux informations sur le déroulement des programmes de votre lave-vaisselle

En connectant le lave-vaisselle à votre réseau Wi-Fi, la consommation d'énergie augmente, même si le lave-vaisselle est désactivé.

Assurez-vous que le signal de votre réseau Wi-Fi est suffisamment fort sur le lieu d'installation de votre lave-vaisselle.

Disponibilité de la connexion Wi-Fi

La connexion Wi-Fi partage une plage de fréquence avec d'autres appareils (par ex. micro-ondes, jouets télécommandés). Cela peut entraîner des problèmes de connexion temporaires ou complets. Une disponibilité constante des fonctions proposées ne peut donc pas être garantie.

Disponibilité Miele@home

L'utilisation de Miele@mobile ou d'autres solutions de mise en réseau dépend de la disponibilité du service Miele@home de votre pays.

Le service de Miele@home n'est pas disponible dans tous les pays.

Vous trouverez plus d'informations sur la disponibilité de ce service sur notre page Internet www.miele.fr.

App Miele

Vous pouvez maintenant connecter votre lave-vaisselle avec l'application Miele@mobile.

Vous pouvez télécharger gratuitement l'application depuis l'App Store® d'Apple ou depuis le Google Play Store™.

App Miele@mobile



Première mise en service

Chaque lave-vaisselle subit un contrôle de fonctionnement en usine. La présence d'eau dans l'appareil provient de ces contrôles et ne signifie en aucun cas que votre appareil a été préalablement utilisé.

Ouverture de porte

La porte s'entrouvre automatiquement dans certains programmes, pour améliorer les résultats de séchage.

Vous pouvez désactiver cette fonction (voir chapitre « Réglages », section « AutoOpen »).

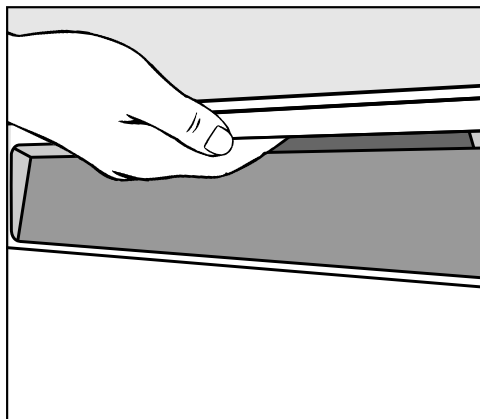

- Placez vos doigts dans le creux de la poignée et tirez sur la poignée pour ouvrir la porte.
- Ouvrez la porte en grand et sortez-la du verrouillage.

A la fin d'un programme avec fonction « AutoOpen » activée, le système de fermeture de porte se rétracte.

Ne maintenez pas le système de fermeture de porte lors de la rétraction, pour qu'il n'y ait pas de problème technique.

Si vous ouvrez la porte pendant le fonctionnement de l'appareil, le lavage est automatiquement interrompu.

⚠ Risque de brûlures au contact de l'eau chaude.

Pendant le fonctionnement, l'eau peut être brûlante dans le lave-vaisselle.

Pendant le fonctionnement, n'ouvrez la porte que si nécessaire et en faisant très attention.

⚠ Risque de blessures provoquées par l'ouverture de porte automatique.

La porte peut s'ouvrir automatiquement à la fin d'un programme.

Veillez à ce que rien n'entrave l'ouverture de la porte.

Fermeture de porte

- Repoussez bien les paniers.
- Appuyez sur la porte jusqu'à enclenchement de la serrure de porte.

 Risque d'écrasement lors de la fermeture de porte.

Lors de la fermeture de porte, vous pouvez vous coincer les doigts. N'approchez pas votre main de la zone de fermeture de la porte.

Activer la sécurité enfants

Pour empêcher les enfants d'ouvrir le lave-vaisselle, vous pouvez utiliser la sécurité enfants. La porte doit alors être ouverte uniquement en déployant une énergie plus importante.

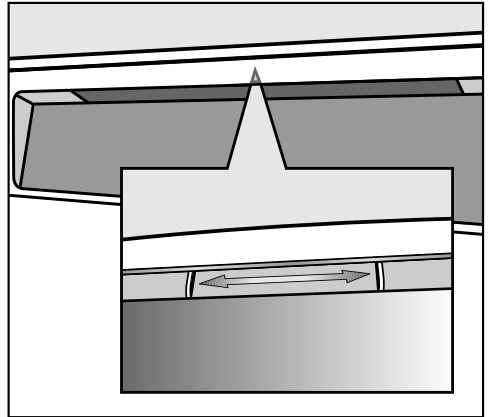

- Pour verrouiller la porte, faites glisser le curseur sous la poignée vers la droite.
- Pour déverrouiller la porte, glissez le curseur sous la poignée vers la gauche.

Première mise en service

Sel régénérant

Pour obtenir de bons résultats de lavage, l'eau du lave-vaisselle doit être douce (peu calcaire). Si l'eau est trop dure, le calcaire laisse des dépôts sur la vaisselle et les parois de l'appareil.

L'eau présentant une dureté supérieure à 5 °d (9 °f) doit donc être adoucie. Ceci est effectué automatiquement par l'adoucisseur intégré au lave-vaisselle. L'adoucisseur convient pour une dureté d'eau allant jusqu'à 36 °d (65 °f).

Pour préserver le fonctionnement de l'adoucisseur, il faut régénérer régulièrement l'adoucisseur. Cette régénération a lieu tous les 9 cycles de programme. Au début de chaque programme suivant, 4,4 litres d'eau supplémentaires sont nécessaires à ce processus, la consommation d'énergie augmente de 0,015 kWh et le programme est prolongé de 3 minutes.

Ces indications s'appliquent pour le programme ECO pour une dureté d'eau de 14 °d (25 °f). La fréquence de régénération varie pour d'autres programmes et duretés d'eau.

L'adoucisseur nécessite du sel régénérant pour la régénération.

En cas d'utilisation de produits combinés (tablettes multifonctions) vous pouvez, en fonction du degré de dureté de l'eau de votre habitation, arrêter de remettre du sel (< 21 °d = 38 °f) (voir chapitre « Détergent », section « Types de détergent »).

 Dommages dus à des types de sel inappropriés.

Évitez certain type de sel, car il pourrait contenir des éléments non solubles qui empêcheraient l'adoucisseur de fonctionner correctement. N'utilisez que des sels régénérants spéciaux pour lave-vaisselle, de préférence à gros grains.

 Dommages à cause du détergent dans l'adoucisseur.

Le détergent endommage l'adoucisseur de l'appareil.

Ne versez jamais de détergent (même liquide) dans le réservoir de sel.

Vous n'avez **pas besoin d'utiliser de sel** lorsque la dureté de l'eau dont vous disposez se situe en permanence **en-dessous de 5 °d (9 °f)**. Le message de manque de sel est automatiquement désactivé, après la programmation de l'adoucisseur (voir chapitre « Réglages », section « Dureté de l'eau »).

Si vous n'utilisez que des tablettes multifonctions et que les messages de manque de sel et de manque de produit de rinçage vous incommode, vous pouvez désactiver ces messages (voir chapitre « Réglages », section « manque de sel/produit de rinçage »).

Pensez à remplir le sel et le produit de rinçage si vous n'utilisez plus de tablettes multi-fonctions. Le cas échéant, réactivez les affichages de remplissage.

Ajouter du sel régénérant

Important ! Il faut verser env. 2 l d'eau dans le réservoir avant de remplir le réservoir de sel pour la première fois afin que le sel puisse se dissoudre.

Après la mise en service, il y aura toujours suffisamment d'eau dans le réservoir.

- Sortez le panier inférieur de la cuve et dévissez le bouchon du réservoir.
- Remplissez le réservoir avec env. 2 l d'eau.

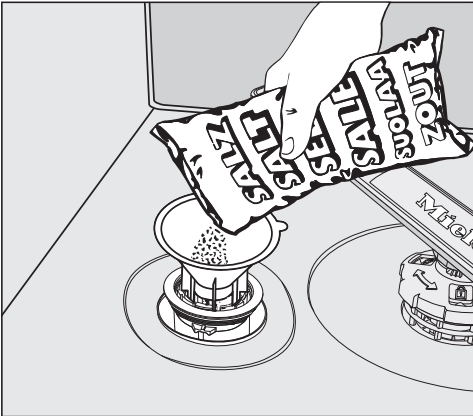

- Placez l'entonnoir au-dessus du réservoir et remplissez ce dernier de sel jusqu'à ce qu'il soit plein. Le réservoir à sel peut contenir selon le type de sel jusqu'à 2 kg.
- Nettoyez la zone de remplissage afin d'éliminer les résidus de sel. Revissez bien le bouchon du réservoir.

Remplir sel

- A la fin du programme, ajoutez du sel dès que l'affichage de manque  Remplir sel s'affiche.
- Validez en effleurant OK.

Le message indiquant un manque de sel disparaît.

 Risque de corrosion en raison de la saumure.

La saumure ayant débordé peut entraîner une corrosion dans la cuve et sur la charge.

Après chaque ouverture du couvercle du réservoir de sel, lancez immédiatement le programme  *Pré-lavage à froid* sans charge. Par conséquent, il est possible de diluer et de vidanger la saumure qui a débordé.

Si la concentration de sel n'est pas encore assez élevée, il se peut que le message de manque de sel persiste. Dans ce cas, validez une nouvelle fois avec la touche OK.

Première mise en service

Produit de rinçage

Le produit de rinçage permet d'éviter que l'eau ne laisse des traces sur la vaisselle et favorise le séchage.

Le produit de rinçage est versé dans un réservoir et sera dosé automatiquement en fonction des pré réglages.

 Dommages causés par du produit vaisselle ou un autre détergent.

Le liquide vaisselle ou d'autre détergent détruisent le bac de produit de rinçage.

Remplissez uniquement de produit de rinçage pour lave-vaisselle ménager.

Vous pouvez aussi utiliser de l'acide citrique liquide à 10 %. La vaisselle risque néanmoins de comporter plus de traces que si vous utilisiez du produit de rinçage.

 Dommages causés par des acides.

Le lave-vaisselle peut être endommagé par des acides avec une concentration très élevée.

N'utilisez en aucun cas d'acide citrique avec un taux élevé d'acide.

Si vous souhaitez utiliser exclusivement des tablettes multi-fonctions, vous n'aurez pas besoin de produit de rinçage.

Vous obtiendrez des résultats de lavage et de séchage optimisés en utilisant des détergents classiques, associés à un dosage séparé de sel et de produit de rinçage.

Si vous n'utilisez que des tablettes multifonctions et que les messages de manque de sel et de manque de produit de rinçage vous incommodent, vous pouvez désactiver ces messages (voir chapitre « Réglages », section « manque de sel/produit de rinçage »).

Pensez à remplir le sel et le produit de rinçage si vous n'utilisez plus de tablettes multi-fonctions. Le cas échéant, réactivez les affichages de remplissage.

Première mise en service

Verser le produit de rinçage



- Soulevez la touche jaune sur le couvercle du bac de produit de rinçage ✨.

Le couvercle s'ouvre.

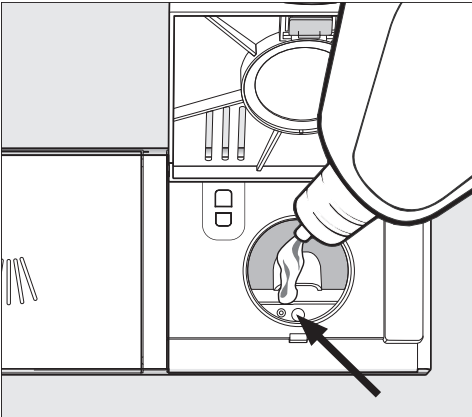

- Versez le produit jusqu'à ce que la jauge de remplissage (flèche) devienne plus foncée lorsque la porte est totalement ouverte.

Le bac de produit de rinçage contient env. 110 ml.

- Fermez le couvercle jusqu'au déclic pour éviter que de l'eau ne pénètre dans le bac de produit de rinçage pendant le lavage.
- Essuyez soigneusement les éventuels débordements de produit de rinçage afin d'empêcher toute formation importante de mousse lors du lavage suivant.

Afin d'obtenir les meilleurs résultats de lavage, vous pouvez adapter la quantité de produit de rinçage (voir chapitre « Réglages », section « Produit de rinçage »).

Remplir le produit de rinçage.

Lorsque l'affichage de manque ✨ Remplir produit rinçage s'affiche, il ne reste plus de réserve que pour 2-3 lavages.

- Remplissez le réservoir de produit de rinçage sans tarder.
- Validez en effleurant OK.

Le message indiquant le manque de produit de rinçage s'éteint.

Lave-vaisselle écologique

Laver en consommant moins

Ce lave-vaisselle lave en consommant peu d'eau et d'énergie.

Vous pouvez réaliser encore davantage d'économies en suivant les conseils ci-dessous :

- Le lavage en machine est en général plus économique en énergie et en eau que le lavage à la main.
 - Il n'est pas nécessaire de passer la vaisselle sous l'eau avant de la placer dans le lave-vaisselle ! Cela augmente inutilement la consommation en eau et en énergie.
 - Exploitez au maximum la capacité de charge des paniers à vaisselle, sans toutefois surcharger le lave-vaisselle. C'est ainsi que vous ferez le plus d'économies et que vous économiserez de l'eau et de l'électricité.
 - Choisissez un programme adapté à la vaisselle et au degré de salissure (voir chapitre « Tableau des programmes »).
- Sélectionnez le programme  *ECO* pour laver votre vaisselle tout en économisant de l'énergie. Ce programme est le plus rentable si l'on tient compte de la consommation combinée d'énergie et d'eau pour laver une vaisselle normalement sale.
 - Respectez les dosages des fabricants de détergent.
 - En cas d'utilisation de détergent en poudre, vous pouvez réduire la quantité de détergent de $\frac{1}{3}$ lors du dosage manuel de détergent, si les paniers ne sont qu'à demi pleins.

Affichage de consommation EcoFeedback

La fonction « Consommation » vous indique la consommation d'énergie et d'eau de votre lave-vaisselle (voir chapitre « Réglage », section « Consommation »)

Les informations suivantes s'affichent à l'écran :

- une prévision de consommation avant le déroulement du programme
- la consommation réelle à la fin du programme déroulé
- la consommation totale du lave-vaisselle

1. Prévision de consommation

Après la sélection d'un programme, le nom du programme est d'abord affiché puis ensuite la prévision de consommation d'eau δ pendant quelques secondes.

La prévision de consommation est matérialisée par une barre de progression. Plus les barres sont nombreuses (■■■), plus la consommation en eau est élevée.

Les valeurs dépendent du programme sélectionné, des options de programme, des conditions ambiantes et de la quantité de vaisselle.

L'écran passe automatiquement de la prévision de consommation à l'affichage du temps restant.

La prévision de consommation est activée à l'usine. Vous pouvez cependant la désactiver (voir chapitre « Réglages », section « Consommation »).

2. Afficher la consommation

À la fin du programme vous pouvez afficher la consommation d'eau réelle du programme écoulé.

- Validez le message Consommation (ok) avec OK.

Lorsque le lave-vaisselle est arrêté à l'issue du programme, les valeurs de consommation réelles du programme écoulé sont supprimées.

3. Consommation totale

Vous pouvez consulter la consommation totale de tous les programmes déjà utilisés de votre lave-vaisselle (voir chapitre « Réglages », section « Consommation »).

Disposition de la vaisselle et des couverts

Remarques générales

Jetez les restes de nourriture avant de mettre la vaisselle dans l'appareil.

Il n'est pas nécessaire de passer la vaisselle sous l'eau avant de la ranger dans le lave-vaisselle.

 Dommages provoqués par les cendres, le sable, la cire, la graisse ou la peinture.

Ces substances salissent le lave-vaisselle et ne peuvent plus être retirées.

Ne lavez pas les ustensiles couverts de salissures au lave-vaisselle.

Vous pouvez ranger les pièces de vaisselle où vous le souhaitez dans les paniers. Veuillez néanmoins aux points suivants :

- La vaisselle et les couverts ne doivent pas être placés les uns dans les autres ni se recouvrir mutuellement.
- Disposez la vaisselle de manière à ce que toutes les surfaces puissent être efficacement atteintes par l'eau. Ceci est la condition pour un bon résultat de lavage.
- Veillez à ce que toutes les pièces soient parfaitement stables.
- Placez les récipients creux tels que tasses, verres, casseroles, etc. dans les paniers avec leur ouverture vers le bas.
- Placez les récipients creux, hauts et étroits, comme les flûtes à champagne, non dans les coins mais au milieu des paniers. Les jets d'aspersion pourront mieux les atteindre.

- Disposez les pièces à fond creux de préférence de biais, afin que l'eau puisse s'écouler.
- Veillez à ce que les bras de lavage ne soient pas bloqués par des éléments trop hauts ou par des éléments dépassant du panier. Faites éventuellement tourner les bras manuellement afin de vérifier que rien ne les bloque.
- S'assurez qu'aucune pièce ne peut tomber à travers les grilles du panier. Veillez donc à placer les petites pièces dans le panier à couverts ou dans le tiroir à couverts (selon le modèle).

Certains aliments comme les carottes, les tomates ou le ketchup peuvent contenir des colorants naturels. Ces colorants risquent de déteindre sur la vaisselle en plastique ou les éléments en plastique s'ils sont en contact prolongé avec ces derniers. Cette décoloration n'a pas d'incidence sur la solidité des éléments en plastique. Le lavage de couverts en argent peut également colorer les éléments en plastique du lave-vaisselle.

Disposition de la vaisselle et des couverts

Charge inadaptée :

- Les couverts et ustensiles en bois ou avec un élément en bois : le lavage au lave-vaisselle les décolore et les abîme. En outre, les colles utilisées pour les couverts ne résistent pas au lavage au lave-vaisselle. Conséquence : les poignées en bois peuvent se détacher.
- Les objets d'art, ainsi que les pièces d'antiquité, les vases précieux ou les verres décorés, qui ne résistent pas à ce type de lavage.
- Les pièces en matière synthétique non résistants à la chaleur et qui peuvent se déformer.
- Les objets en cuivre, en étain, en zinc et en aluminium, qui peuvent se décolorer ou prendre un aspect mat.
- Les décors sur glaçure, qui peuvent s'estomper après de nombreux passages en machine.
- Les verres délicats et les objets en cristal, qui peuvent se troubler à la longue.

Argent

L'argent risque de se décolorer lorsqu'il est en contact avec des aliments contenant du soufre. Par exemple : jaunes d'oeufs, mayonnaise, moutarde, noix, poissons, marinades.

L'argenterie nettoyée avec du **produit spécial**, risque d'être encore humide ou recouverte de taches étant donné que l'eau ne s'écoule pas aussi bien sur ces surfaces.

Conseil : Il faudra l'essuyer avec un chiffon.

 Dommages provoqués par un détergent alcalin caustique.

Des dommages matériels peuvent apparaître sur des pièces en aluminium (par ex. filtre à graisse pour hottes). Dans le pire des cas, il y a risque d'une réaction chimique du type explosion.

N'utilisez pas de détergents industriels pour nettoyer les éléments en aluminium au lave-vaisselle.

Conseil : Utilisez de la vaisselle et des couverts spécialement adaptés au lave-vaisselle.

Pour prendre soin de vos verres

- A la longue, les verres peuvent devenir opaques. Lavez-les uniquement avec des programmes à basses températures (voir chapitre « Tableau des programmes »). Si vous suivez ces conseils, vous aurez moins de risques de voir vos verres s'opacifier.
- Utilisez des verres convenant au lavage au lave-vaisselle avec la mention « Convient au lave-vaisselle » (par ex. les verres Riedel).
- Utilisez un détergent avec une formule protectrice pour les verres.

Disposition de la vaisselle et des couverts

Panier supérieur

Pour ranger la vaisselle et les couverts, veuillez consulter le chapitre « Disposition de la vaisselle et des couverts », section « Exemples de chargement ».

Rangement du panier supérieur

⚠ Dommages provoqués par l'écoulement d'eau.

Lors du lavage sans panier supérieur, de l'eau peut s'écouler du lave-vaisselle.

N'utilisez pas le lave-vaisselle sans le panier supérieur en place (excepté pour le programme Volumineux, si présent).

- Placez dans le panier supérieur de petites pièces fragiles comme les soucoupes, les tasses, les verres, les coupes, etc. Vous pouvez également placer une casserole plate dans ce panier.
- Rangez les pièces longues telles que les louches et les cuillères en bois en biais dans la partie avant du panier supérieur.

Aménagement du support pour tasses FlexCare

Vous pouvez disposer sur le support pour tasses FlexCare, des tasses, des petites assiettes et d'autres pièces plates. Pour un bon maintien, vous pouvez appuyer les verres contre le support pour tasses.

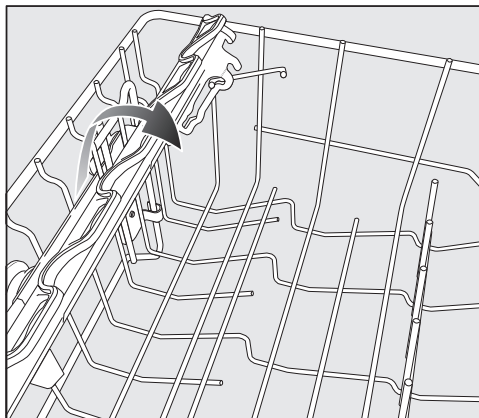

- Abaissez le complément pour tasses.
- Relevez le complément pour tasses vers le haut afin de pouvoir placer des pièces plus hautes.

Disposition de la vaisselle et des couverts

Régler le support pour tasses FlexCare

Vous pouvez régler la hauteur et la profondeur du support pour tasses sur 2 niveaux. Vous pouvez ainsi placer les pièces de vaisselle plus grandes sous le support pour tasses, et placer dessus de plus grands récipients.

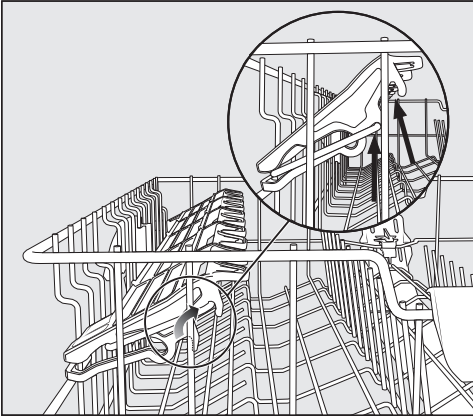

- Tirez le complément pour tasses vers le haut et laissez-le s'enclencher à la position souhaitée (voir flèches).

Disposition de la vaisselle et des couverts

Régler le panier supérieur

Afin de dégager davantage de place dans le panier supérieur / inférieur pour la vaisselle volumineuse, vous avez la possibilité de régler la hauteur du panier supérieur sur 3 positions distantes chacune d'environ 2 cm.

Afin que l'eau s'écoule mieux des creux, vous pouvez également insérer le panier supérieur en biais, un côté vers le haut et l'autre vers le bas. Veillez à ce que le panier puisse être néanmoins facilement repoussé dans la cuve.

- Sortez le panier supérieur.

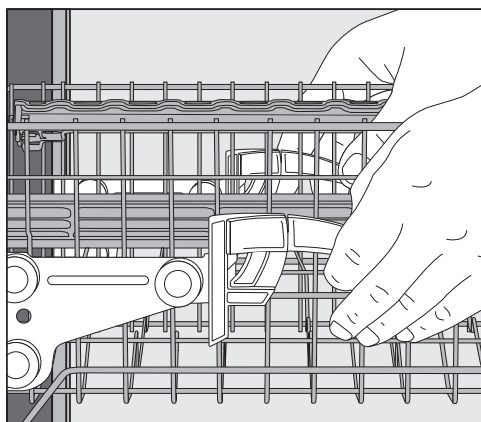

Pour régler le panier supérieur vers le haut :

- Tirez le panier vers le haut jusqu'à ce qu'il s'enclenche.

Pour régler le panier supérieur vers le bas :

- Tirez les manettes sur les côtés du panier vers le haut.
- Choisissez la position souhaitée, puis enclenchez à nouveau les manettes.

Ajustez le panier supérieur de manière à ce que le bras de lavage du milieu ne soit pas bloqué par des plats hauts dans le panier inférieur.

Disposition de la vaisselle et des couverts

Panier inférieur

Pour ranger la vaisselle et les couverts, voir le chapitre « Disposition de la vaisselle et des couverts », section « Exemples de chargement ».

Disposition du panier inférieur

- Placez les pièces de vaisselle plus lourdes comme les assiettes, les plats, les casseroles et les saladiers etc. dans le panier inférieur. Vous pouvez également y placer des verres, des tasses, de petites assiettes et des soucoupes par exemple.

Aménagement de la zone MultiComfort

La zone arrière du panier inférieur permet de laver des tasses, des verres, des assiettes et des casseroles.

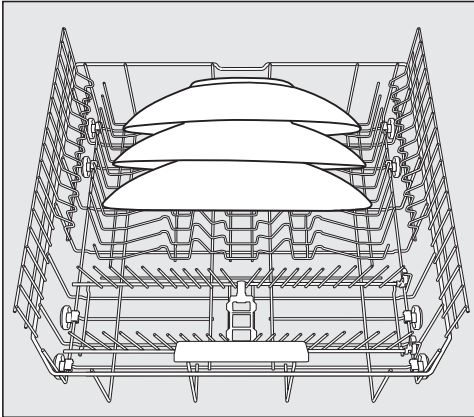

- Disposez les assiettes particulièrement grandes au milieu du panier inférieur.

Conseil : Si vous les disposez de biais, vous pouvez laver des assiettes jusqu'à 35 cm de diamètre.

Rabattre les pics

Les rangées de pics situées devant permettent de laver des assiettes, des plateaux, des bols et des soucoupes.

Les deux premières rangées de pics à droite peuvent être rabattues afin de gagner de la place pour de grandes pièces de vaisselle comme les casseroles, les poêles et les saladiers par exemple.

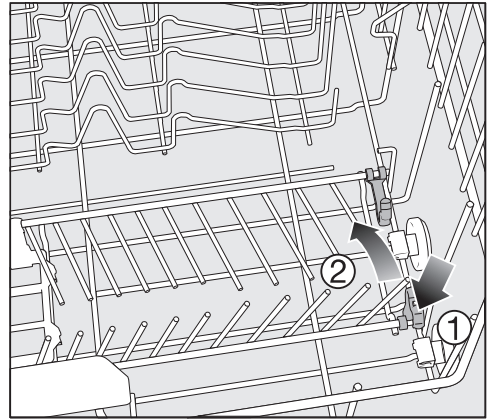

- Poussez le levier jaune vers le bas ① et abaissez la rangée de pics ②.

Disposition de la vaisselle et des couverts

Panier à couverts

Pour ranger la vaisselle et les couverts, voir le chapitre « Disposition de la vaisselle et des couverts », section « Exemples de chargement ».

- Rangez les couverts dans le panier à couverts.

Aménagement du panier à couverts

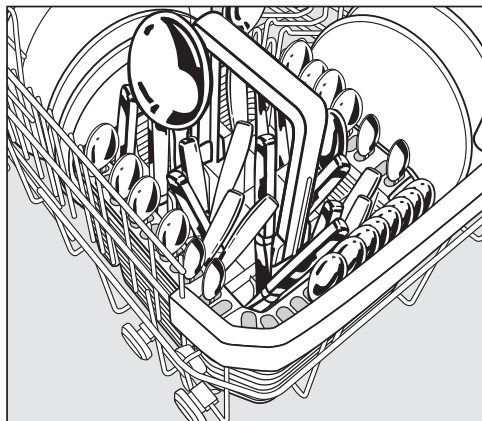

Vous pouvez disposer le panier à couverts dans les coins du panier inférieur, sur les rangées de pics de devant, à gauche ou à droite.

- Pour des raisons de sécurité, rangez les couverts avec les pointes des couteaux et des fourchettes vers le bas dans le panier à couverts. Néanmoins, les couverts sortiront légèrement plus propres et secs si vous les rangez poignées vers le bas.
- Disposez les couverts de petite taille dans les rangements prévus à cet effet sur les 3 côtés du panier à couverts.

Aménagement du complément pour le panier à couverts

Le complément joint permet de laver des couverts particulièrement sales. Etant donné que les couverts sont insérés individuellement dans ce complément, ils ne se touchent pas et les jets d'aspersion peuvent les atteindre plus efficacement.

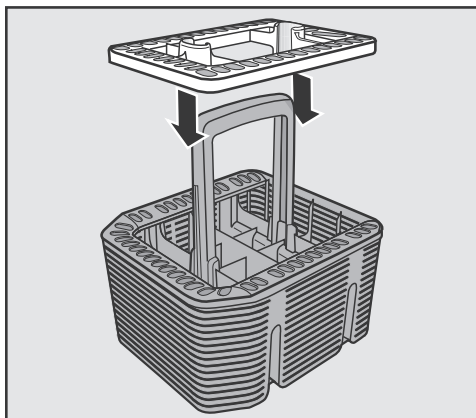

- Si besoin, posez le complément sur le panier à couverts.

Disposition de la vaisselle et des couverts

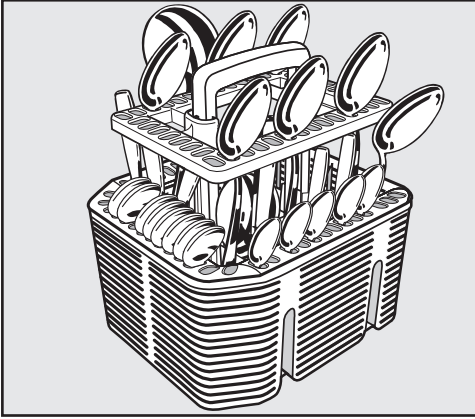

- Disposez les cuillères avec les manches vers le bas dans le complément.
- Disposez les couverts de manière régulière.

Disposition de la vaisselle et des couverts

Exemples de chargement

Lave-vaisselle avec panier à couverts

Panier supérieur

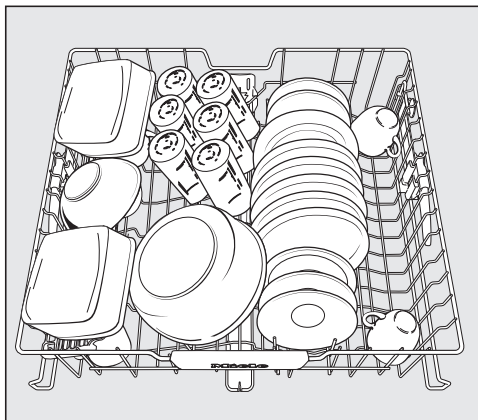

Panier inférieur

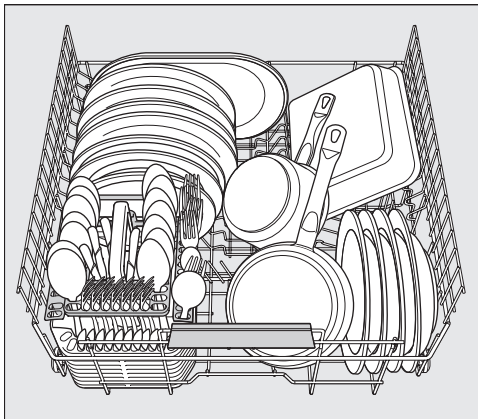
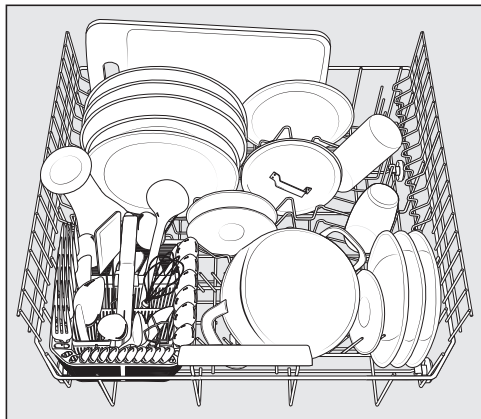

Disposition de la vaisselle et des couverts

Panier à couverts

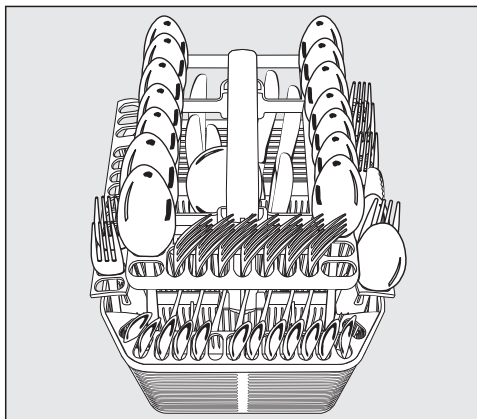
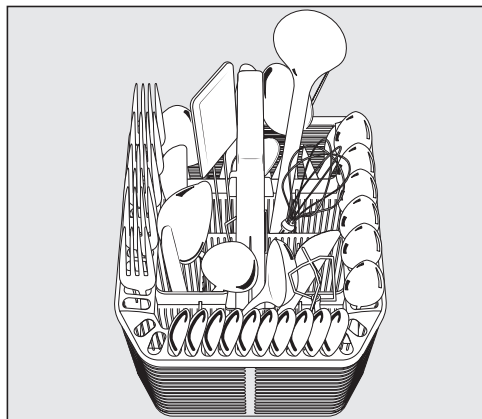

Vaisselle très sale

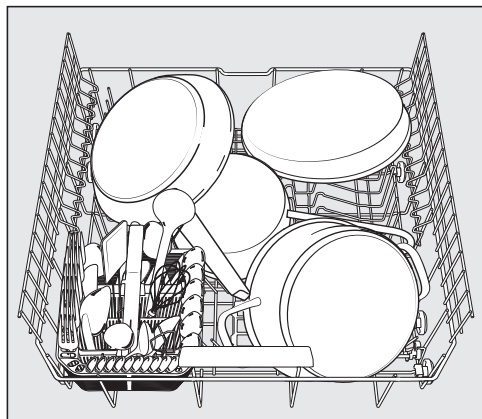

Détergent

⚠ Risque de brûlures dues aux détergents.

Les détergents peuvent provoquer des brûlures dans le nez, la bouche et le pharynx.

Évitez tout contact avec le détergent. N'inhalez pas de détergent en poudre. N'avalez pas de détergent liquide ! Consultez immédiatement un médecin si vous avez respiré ou avalé de tels produits.

Empêchez les enfants de toucher à ces produits. Le lave-vaisselle pourrait contenir encore des résidus de détergent. Éloignez par conséquent les enfants du lave-vaisselle ouvert. Remplissez le détergent juste avant de lancer le programme et verrouillez la porte grâce à la sécurité enfants (selon modèle).

⚠ Dommages causés par les produits contenant du chlore actif.

Les détergents en poudre et liquides contenant du chlore actif ne doivent pas être utilisés. Ils peuvent endommager les plastiques et les joints du lave-vaisselle.

N'utilisez pas de détergents contenant du chlore actif.

Domaine d'application

Le détergent doit être choisi en fonction de l'environnement. En cas d'utilisation dans un **environnement professionnel**, il est recommandé d'utiliser des détergents pour lave-vaisselle professionnels.

Les détergents en poudre et liquides ainsi que d'autres produits chimiques de traitement pour votre lave-vaisselle à usage professionnel peuvent être facilement commandés sur le site web de Miele : <https://shop.miele-professional.de/procare-shine/>



Pour une utilisation dans un **environnement privé**, il est recommandé d'utiliser un nettoyant pour lave-vaisselle ménager, par exemple un détergent pour lave-vaisselle de la gamme de produits Miele..

Les détergents en poudre ainsi que d'autres consommables pour votre lave-vaisselle à usage ménager peuvent être commandés facilement via l'application Miele@mobile ou sur le site web de Miele :

<https://www.miele.de/haushalt/produktwahl-miele-spielmittel>



Détergent en poudre et tablettes (Tabs)

Utilisez uniquement des détergents en poudre ou des tablettes dans le doseur de contre-porte.

Utilisez exclusivement des tablettes de lavage qui se dissolvent assez rapidement.

Vous trouverez les tablettes (Tabs) appropriés dans la gamme de détergents Miele. En cas d'utilisation de détergents multi-fonctions (tablettes (Tabs) contenant des fonctions d'aide au rinçage et d'adoucissement de l'eau en plus de la fonction de nettoyage), il est recommandé d'utiliser en plus le liquide de rinçage et le sel régénérant (en concentration réduite) en raison des temps de fonctionnement courts et en fonction de la qualité de l'eau.

- Versez les produits en poudre ou les tablettes de lavage dans le compartiment du bac à produit.

Doser le détergent

Le bac de détergent contient au maximum 50 ml de détergent.

Le bac à détergent comporte des repères gradués : 20, 30, max. Ils indiquent le niveau de remplissage de produit approximatif, porte ouverte à l'horizontale et la hauteur de remplissage maximale.

Ils correspondent à la quantité approximative de détergent en poudre en grammes, laquelle peut varier selon le fabricant ou le calibre des granulés.

- Lors du dosage, suivez les instructions sur l'emballage du produit.
- Sans plus de précision, utilisez une tablette nettoyante ou 20 à 30 ml de poudre, en fonction du degré de saleté de la vaisselle dans le bac à détergent.

Si vous utilisez moins de produit que la quantité recommandée, la vaisselle risque de ne pas être entièrement propre.

Détergent

Verser le détergent



- Soulevez la touche jaune sur le couvercle du bac à détergent .

Le couvercle s'ouvre d'un seul coup.
Le couvercle s'ouvre une fois le cycle terminé.

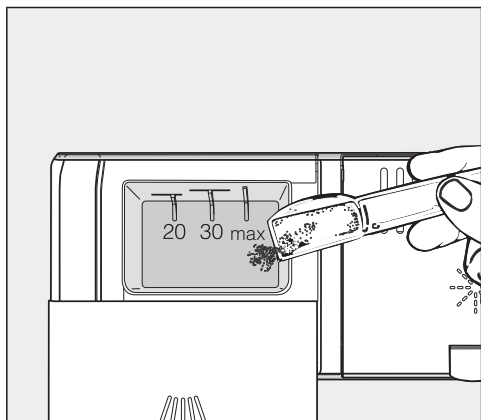

- Versez le détergent dans le bac à détergent.
- Poussez le couvercle du bac à détergent jusqu'à ce qu'on entende un clic.

Le couvercle du bac à détergent ne doit pas être collé par le détergent. Cela peut avoir pour conséquence que le couvercle ne s'ouvre pas lors du cycle de programme.
Ne surchargez pas le bac à détergent.

- Refermez aussi l'emballage du produit. Sinon, le détergent pourrait s'agglomérer.

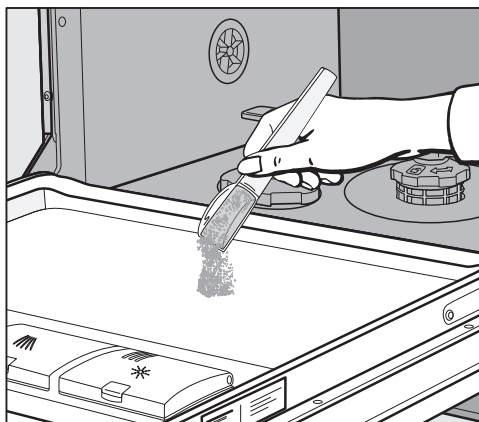

- Vous pouvez ajouter pour les programmes avec pré-lavage (voir chapitre « Tableau des programmes ») une petite quantité de détergent dans la contre porte.

Détergent liquide

Le lave-vaisselle peut être équipé sur demande d'une pompe doseuse externe pour détergents liquides (module DOS).

Pour activer le dispositif de dosage et régler le dosage de détergent, veuillez suivre les indications du chapitre « Menu Réglages, Dosage externe ».

Pour certaines salissures et lorsqu'un détergent liquide est utilisé, adressez-vous au service après-vente Miele afin d'adapter le détergent de façon optimale aux besoins.

Remplir ou remplacer les réservoirs

Le module DOS est équipé d'un dispositif de contrôle du remplissage qui affiche le message *Remettre détergent* à l'écran si le niveau de remplissage passe en deçà du niveau minimal.

- Remplacez le réservoir avec le produit chimique correspondant à la fin d'un programme, dès que le message apparaît à l'écran.
- Validez en appuyant sur la touche *OK*.

Remplacez les réservoirs en temps voulu pour éviter que les dispositifs de dosage ne soient complètement vides.

Un doseur entièrement vidé doit être purgé avant le démarrage de programme suivant.

- Posez le bidon sur la porte ouverte de la cuve ou sur un support facile à nettoyer.

- Retirez le couvercle du bidon et retirez la canne d'aspiration. Posez-la ensuite sur la porte ouverte de la cuve.
- Remplissez et remplacez le bac, insérez la canne d'aspiration et pressez le couvercle de fermeture vers le bas jusqu'à ce qu'il s'enclenche. Veuillez respecter le code couleurs.

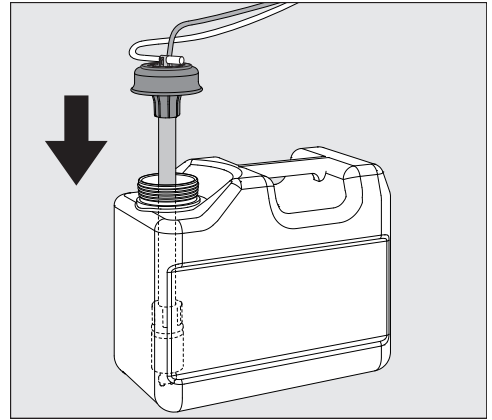

- Adaptez la canne d'aspiration en la déplaçant en fonction de la taille du bac, jusqu'à ce qu'elle ait atteint le fond du bidon.
- Si vous avez fait tomber un peu de produit chimique, nettoyez soigneusement.
- Stockez le bidon au sol, près du lave-vaisselle ou dans un placard situé à proximité. Le bidon ne doit pas être placé sur l'appareil ou au-dessus de l'appareil.
- Pour terminer, le dispositif de dosage doit être purgé.

Détergent

Contrôler la consommation des produits

Afin d'identifier d'éventuelles erreurs de dosage, servez-vous de l'indicateur de niveau de remplissage du réservoir pour procéder à un contrôle régulier de la consommation des produits chimiques.

Changement de détergent



Si vous souhaitez changer de produit détergent, le système de dosage doit préalablement être rincé à l'eau courante pour éviter une réaction des différents détergents.

- Retirez la canne d'aspiration du bidon et placez-la dans un récipient rempli d'eau.
- Lancez **deux** fois « Purge dosage » (voir chapitre « Menu Réglages, Dosage externe ») pour rincer le système de dosage.
- Insérez pour terminer la canne d'aspiration dans le nouveau bidon et lancez de nouveau « Purge dosage ».

Le système de dosage est prêt à fonctionner.

Veillez suivre les indications des fabricants lors du dosage de détergents sous forme de poudre et sous forme liquide.

Enclencher le lave-vaisselle

- Vérifiez que rien n'entrave la rotation des bras de lavage.
- Fermez la porte.
- Ouvrez le robinet d'arrivée d'eau s'il est fermé.
- Effleurez la touche sensitive .
Si le lave-vaisselle a été préalablement désactivé pendant plus d'une minute, il faut effleurer la touche sensitive  un peu plus longtemps (protection nettoyage).

Le programme  *ECO* s'affiche brièvement et la touche sensitive correspondante s'allume.

Ensuite les prévisions de consommation d'énergie et d'eau pour le programme sélectionné s'affichent.

Puis l'écran indique la durée de programme prévue pour ce programme.

La touche sensitive *Start* clignote.

Sélectionner un programme

Choisissez toujours le programme en fonction du type de vaisselle et de son degré de salissure.

Les programmes et leurs domaines d'application sont décrits au chapitre « **Tableau des programmes** ».

- Effleurez la touche sensitive du programme souhaité.

La touche sensitive du programme sélectionné s'allume.

Vous pouvez à présent sélectionner les options de programme (voir chapitre « Options de programme »).







Si des options de programme sont sélectionnées, les touches correspondantes s'allument.

Fonctionnement

Affichage de la durée du programme

Avant le démarrage d'un programme, la durée escomptée du programme sélectionné s'affiche. Pendant le déroulement du programme, le temps restant jusqu'à la fin s'affiche.

La phase de programme en cours est représentée par un symbole :

-  Prélavage / Trempage
-  Nettoyage
-  Rinçage intermédiaire
-  Rinçage final
-  Séchage
-  Fin

L'indication de durée peut varier pour un même programme. Elle dépend entre autres de la température d'entrée d'eau, du cycle de régénération, de l'adoucisseur, du détergent utilisé, ainsi que du degré de salissure et de la quantité de vaisselle.

Lorsque vous sélectionnez un programme pour la première fois, une durée qui correspond à une durée moyenne de programme en raccordement eau chaude s'affiche.

Les durées indiquées dans le chapitre « Tableau des programmes » correspondent à une durée de programme pour une charge et des températures normées.

La commande du lave-vaisselle adapte la durée de programme à chaque cycle, en fonction de la température d'entrée d'eau et de la quantité de vaisselle.

Démarrer un programme

- Effleurez la touche sensitive *Start*. Confirmez les messages affichés préalablement à l'écran avec *OK*.

Le programme démarre.

La touche sensitive *Start* reste allumée.

Pendant le déroulement d'un programme, vous pouvez afficher avec *OK* le nom du programme en cours.

 Risque de brûlures au contact de l'eau chaude.

Pendant le fonctionnement, l'eau peut être brûlante dans le lave-vaisselle.

Pendant le fonctionnement, ouvrez la porte en faisant très attention.

Fin du programme

A la fin d'un programme, les signaux sonores retentissent également.

Le programme est terminé lorsque l'écran indique  Terminé.

La fonction « Séchage AutoOpen » est activée, la porte s'ouvre automatiquement dans certains programmes (voir chapitre « Réglages », section « Séchage AutoOpen »). Par conséquent, le séchage est amélioré.

Si la fonction de programmation

Consommation est activée, vous pouvez afficher la consommation réelle d'énergie et d'eau du programme écoulé (voir chapitre « Lave-vaisselle écologique », section « Affichage de consommation EcoFeedback »).

Le ventilateur de séchage continue de fonctionner quelques minutes après la fin de certains programmes.

 Dommages provoqués par la vapeur d'eau.

La vapeur d'eau peut endommager les rebords fragiles de certains plans de travail, si vous ouvrez la porte à la fin du programme et si le ventilateur ne tourne plus.

Si vous avez désactivé l'ouverture automatique de porte (chapitre « Réglages », section « AutoOpen ») et que vous souhaitez néanmoins ouvrir la porte à la fin du programme, il vaut mieux l'ouvrir complètement plutôt que l'entrebâiller.

Gestion de l'énergie

10 minutes après avoir actionné une touche ou après la fin du programme, le lave-vaisselle passe en mode veille pour économiser l'énergie.

Vous pouvez arrêter le lave-vaisselle avec la touche .

Si le lave-vaisselle a été préalablement désactivé pendant plus d'1 minute, vous devez effleurer la touche sensible  un peu plus longtemps (protection nettoyage).

Si un programme est en cours ou s'il y a une anomalie, le lave-vaisselle ne s'arrête pas automatiquement.



Fonctionnement

Mettre le lave-vaisselle hors tension.

- Vous pouvez arrêter le lave-vaisselle à tout instant avec la touche .

Vous pouvez également annuler un Timer de cette façon.

Si vous arrêtez le lave-vaisselle pendant qu'un programme est en cours, le programme est interrompu.

- Confirmez le message Arrêter l'appareil avec *OK*.
- Si vous avez appuyé sur la touche , mais ne voulez pas annuler le programme, sélectionnez l'option Pas arrêter l'appareil à l'écran avec la touche  et confirmez avec *OK*.

 Risque de dommages dus à l'écoulement d'eau.

L'écoulement d'eau peut provoquer des dommages.

Fermez le robinet d'eau pour des raisons de sécurité si vous ne comptez pas faire fonctionner le lave-vaisselle pendant un temps relativement long (par ex. : vacances).

Décharger la vaisselle

La vaisselle chaude est fragile ! Laissez-la refroidir dans le lave-vaisselle jusqu'à ce que vous puissiez la toucher sans sensation d'inconfort.

Si vous ouvrez complètement la porte en fin de programme, la vaisselle refroidira plus rapidement.

- Déchargez d'abord le panier inférieur puis le panier supérieur et enfin le tiroir 3D MultiFlex (suivant modèle). Vous éviterez ainsi que des gouttes d'eau du panier supérieur ou du tiroir 3D MultiFlex tombent sur la vaisselle dans le panier inférieur.

Interrompre un programme

Le programme est interrompu dès que l'on ouvre la porte.

Lorsque vous refermez la porte, le message suivant apparaît à l'écran *Continuer* : *Start*.

En actionnant la touche *Start*, le programme reprend son déroulement à partir de la position dans laquelle il se trouvait avant son interruption.



Risque de brûlures au contact de l'eau chaude.

Pendant le fonctionnement, l'eau peut être brûlante dans le lave-vaisselle.

Pendant le fonctionnement, ouvrez la porte en faisant très attention.

Annuler ou changer le programme

En cas d'annulation de programme, certaines phases essentielles du programme peuvent disparaître.

Si vous devez interrompre un programme, faites-le uniquement au cours des premières minutes de son déroulement.

Si un programme a déjà démarré, vous pouvez l'interrompre comme suit :

- Mettez le lave-vaisselle hors tension avec la touche .
- Confirmez le message *Arrêter l'appareil* avec *OK*.

Pour sélectionner un autre programme :

- Mettez le lave-vaisselle en marche avec la touche .
- Pour le dosage manuel de détergent, vérifiez si le bac à détergent est encore fermé.
Si le couvercle du bac à détergent est déjà ouvert, ajoutez de nouveau du détergent et fermez le couvercle.
- Sélectionnez un autre programme puis démarrez.

Options de programme

Options

Vous pouvez sélectionner les options avant le démarrage du programme, à l'aide des touches correspondantes et de l'écran.

Vous pouvez également passer aux options « affichage du temps restant » et « température » pendant le programme.

- Mettez le lave-vaisselle sous tension en effleurant la touche .

La touche sensitive *Start* clignote.

- Sélectionnez un programme.
- Pressez la touche de l'option souhaitée.

La diode de contrôle de la touche s'allume lorsque l'option est disponible pour le programme sélectionné.

Si l'option n'est pas compatible avec le programme sélectionné, un message vous le signale à l'écran.

- Validez dans ce cas le message en appuyant sur *OK*.
- Lancez le programme avec la touche *Start*.

L'option sélectionnée reste active pour le programme sélectionné jusqu'à ce que vous modifiiez le réglage.

Temps restant

L'option Temps restant  est présélectionnée par défaut et indique le temps restant jusqu'à la fin du programme.

Il est possible de commuter en cours de programme sur la température .

Température

L'option Température  indique la température actuelle du bloc de lavage.

Il est également possible de commuter en cours de programme sur le temps restant .

Séchage additionnel

L'option Séchage additionnel  permet d'améliorer le résultat de séchage dans les programmes où cette option est activable.

Du fait de la prolongation de fonctionnement du ventilateur, la consommation d'énergie augmente.

Si la fonction AutoOpen est activée, la porte s'entrouvre à la fin du programme.

Réglages

L'option Réglages  permet de configurer l'appareil et les paramètres de programme.

Pour plus d'informations, veuillez consulter le chapitre « Réglages ».

Timer

Avec la fonction Timer , vous avez plusieurs possibilités de pouvoir démarrer ultérieurement un programme. Vous pouvez soit régler l'heure de début du programme, soit l'heure de fin de programme. Vous avez également la possibilité d'utiliser les fonctions EcoStart ou SmartStart pour profiter des tarifs d'électricité les plus attractifs.

Pour le dosage manuel de détergent, le détergent peut s'agglomérer dans un bac à détergent humide, et ne peut pas être complètement rincé. Si vous utilisez le Timer, veillez à ce que le bac de détergent soit propre lors du remplissage de détergent. Si nécessaire, essuyez préalablement le bac du détergent avec un chiffon sec. N'utilisez pas de détergent liquide car il risque de s'écouler hors du réservoir.

 Risque sanitaire provoqué par le détergent !

Pour empêcher les enfants de toucher le détergent : versez le produit **juste avant** de démarrer le programme, c'est-à-dire avant d'activer le Timer. Verrouillez la porte en activant la sécurité enfants.

Activer le Timer

- Mettez le lave-vaisselle en marche avec la touche .

La touche sensitive *Start* clignote.

- Sélectionnez un programme.
- Effleurez la touche sensitive .

La touche sensitive  est allumée.

A l'aide des touches \vee/\wedge vous pouvez sélectionner les fonctions Départ à, Terminé à et EcoStart ou SmartStart.

- Validez la fonction sélectionnée avec *OK*.

La dernière durée de Timer sélectionnée s'affiche et le bloc heures apparaît en surbrillance.

- Saisissez la durée du Timer souhaitée à l'aide des touches \vee/\wedge et validez avec *OK*.

Si vous n'effectuez aucun réglage pendant quelques secondes, l'affichage repasse au niveau de menu précédent. Dans ce cas, vous devrez recommencer les réglages.

Une fois le Timer activé, tous les affichages se désactivent au bout de quelques minutes, pour économiser de l'énergie.

Pour activer l'écran pendant quelques minutes, effleurez la touche sensitive .

Vous pouvez aussi activer un minuteur (Timer) via l'App Miele@mobile.

Options de programme

Régler « Départ à »

La fonction Départ à permet de régler l'heure exacte de démarrage du programme.

- Réglez les heures avec les touches sensibles \vee/\wedge et validez en effleurant la touche sensitive *OK*.

Les heures sont enregistrées et le bloc minutes est en surbrillance.

- Réglez les heures avec les touches sensibles \vee/\wedge et validez en effleurant la touche sensitive *OK*.

L'heure de départ du programme est affichée pendant quelques minutes.

Une fois le délai de départ différé écoulé, le programme sélectionné démarre automatiquement.

A l'affichage le temps restant est indiqué, la touche \odot s'éteint et la touche *Start* est allumée.

Régler « Fin à »

Pour la fonction Terminé à, réglez l'heure jusqu'à laquelle le programme sélectionné doit être terminé au plus tard.

- Réglez les heures avec les touches sensibles \vee/\wedge et validez en effleurant la touche sensitive *OK*.

Les heures sont enregistrées et le bloc minutes est en surbrillance.

- Réglez les heures avec les touches sensibles \vee/\wedge et validez en effleurant la touche sensitive *OK*.

L'heure de départ du programme sélectionné est calculée et affichée pendant quelques minutes.

Si l'heure d'arrêt est impossible à tenir car le programme dure trop longtemps, un message sur la durée pouvant être réglée est affiché.

- Validez en appuyant sur *OK*.

Lorsque l'heure de départ calculée est atteinte, le programme sélectionné démarre automatiquement.

A l'affichage le temps restant est indiqué, la touche \odot s'éteint et la diode *Start* est allumée.

Régler « EcoStart »

La fonction EcoStart permet d'appliquer des tarifs variables pour la consommation d'électricité. Vous devez à cet effet configurer jusqu'à 3 créneaux horaires pour les tarifs d'électricité (voir chapitre « Réglages », section « EcoStart »).

Réglez ensuite l'heure jusqu'à laquelle le programme sélectionné doit être terminé au plus tard.

Le lave-vaisselle démarre automatiquement dans le créneau le moins cher, dans les limites de la période réglée.

- Réglez les heures avec les touches sensibles \vee/\wedge et validez en effleurant la touche sensitive OK.

Les heures sont enregistrées et le bloc minutes est en surbrillance.

- Réglez les heures avec les touches sensibles \vee/\wedge et validez en effleurant la touche sensitive OK.

L'heure de départ du programme sélectionné est calculée et affichée pendant quelques minutes.

Lorsque l'heure de départ calculée est atteinte, le programme sélectionné démarre automatiquement.

A l'affichage le temps restant est indiqué, la touche \oplus s'éteint et la touche *Start* est allumée.

Régler « SmartStart »

Grâce à la fonction SmartStart, vous pouvez faire démarrer automatiquement votre lave-vaisselle aux heures creuses.

Pour utiliser cette fonction, vous avez besoin d'autres accessoires techniques.

Si vous avez activé la fonction SmartStart dans le menu Réglages \blacksquare , la fonction EcoStart n'apparaîtra plus dans le menu *Timer* \oplus , seule la fonction SmartStart apparaîtra (voir chapitre « Réglages », section « Miele@home »).

Si votre fournisseur d'énergie vous propose ce service, un signal vous est envoyé lorsque le tarif est le plus intéressant.

Le lave-vaisselle se lance à ce signal.

Vous pouvez régler une heure jusqu'à laquelle le programme doit être terminé au plus tard. Le lave-vaisselle calcule pour le programme sélectionné l'heure de départ la plus tardive possible et attend le signal du fournisseur d'énergie jusqu'à ce que cette heure de départ soit atteinte.

Options de programme

Réglez l'heure jusqu'à laquelle le programme sélectionné doit être terminé au plus tard.

- Réglez les heures avec les touches sensibles \vee/\wedge et validez en effleurant la touche sensitive *OK*.

Les heures sont enregistrées et le bloc minutes est en surbrillance.

- Réglez les heures avec les touches sensibles \vee/\wedge et validez en effleurant la touche sensitive *OK*.

Le message *Attente SmartStart* s'affiche. La touche sensitive *Start* reste allumée pendant quelques minutes.

Le programme sélectionné démarre automatiquement dès que le fournisseur d'énergie a envoyé le signal ou que l'heure de départ la plus tardive calculée est atteinte.

A l'affichage le temps restant est indiqué, la touche \odot s'éteint et la touche *Start* est allumée.

Modifier ou supprimer le Timer

Vous pouvez modifier ou supprimer l'heure du Timer réglé.

- Effleurez la touche sensitive \odot .
- Sélectionnez à l'aide des touches sensibles \vee/\wedge la fonction du minuteur (Timer) préalablement activée et validez avec *OK*.
- Sélectionnez à l'aide des touches sensibles \vee/\wedge les fonctions *Modifier* ou *Effacer* et validez avec *OK*.

Vous pouvez modifier le temps réglé du Timer après avoir validé la fonction *Modifier* avec *OK*.

Après avoir validé la fonction *Effacer* avec *OK*, la durée du programme sélectionné s'affiche.

La touche sensitive \odot s'éteint et la touche sensitive *Start* clignote.



Vous pouvez désormais démarrer le programme ou arrêter le lave-vaisselle.

Si vous arrêtez le lave-vaisselle pendant qu'un Timer est en cours, le Timer est interrompu.

Vous pouvez aussi modifier ou supprimer l'heure du minuteur (Timer) réglé via l'application *Miele@mobile*.

Activer le démarrage à distance

Vous avez la possibilité de démarrer votre lave-vaisselle à distance à l'aide de l'application Miele@mobile. Vous devez pour ce faire installer tout d'abord l'application sur un terminal mobile, connecter le lave-vaisselle à votre réseau Wi-Fi (voir chapitre « Réglages », section « Miele@home ») et activer le cas échéant l'option Commande à distance (voir chapitre « Réglages », section « Commande à distance »).

- Mettez le lave-vaisselle sous tension avec la touche .
- Lorsque la porte est fermée, effleurez la touche sensitive .

La touche sensitive  est allumée.

La commande à distance du lave-vaisselle avec l'App Miele@mobile doit être réactivée à chaque ouverture de la porte avant de lancer un programme.

Vous pouvez maintenant démarrer votre lave-vaisselle à distance avec l'application Miele@mobile.

L'option « Démarrage à distance » reste activée, jusqu'à ce que vous vous désactiviez de nouveau avec la touche sensitive . L'option reste activée même si vous désactivez et réactivez entre temps le lave-vaisselle.

Même si l'option « Démarrage à distance » n'est pas activée, vous pouvez afficher l'état de votre lave-vaisselle dans l'application Miele@mobile et effectuer des réglages.











Si vous démarrez un programme à l'aide de la touche sensitive *Start* du lave-vaisselle, l'option « Démarrage à distance » s'active automatiquement pendant la durée du programme et la touche sensitive  s'allume.

Tableau des programmes

Programme	Utilisation	Détergent
		Les informations suivantes se rapportent aux produits de nettoyage Miele. Veillez respecter les indications du fabricant. Bac de détergent  ¹⁾
 Court	Résidus alimentaires frais peu collants.	20 - 25 g ou 1 tablette
 Universel	Résidus alimentaires normaux, légèrement incrustés.	20 - 25 g ou 1 tablette
 Intensif Plus	Résidus alimentaires brûlés, très incrustés, très desséchés, contenant de l'amidon ou des protéines ¹⁾ .	20 - 25 g ou 1 tablette
 Plastiques	Programme spécial pour plastiques.	20 - 25 g ou 1 tablette
 Verres	Programme spécial verres.	20 - 25 g ou 1 tablette
 Hygiène	Programme Hygiène spécial pour la vaisselle exigeant des conditions d'hygiène strictes.	20 - 25 g ou 1 tablette
 Prélavage à froid	Pour le rinçage de vaisselle très sale, par ex. pour une élimination préalable de résidus ou pour éviter une incrustation importante, s'il n'y a pas encore suffisamment de vaisselle pour lancer un programme.	
 ECO *)	Programme à économie d'énergie longue durée pour des résidus alimentaires normaux, qui ont commencé à sécher.	20 - 25 g ou 1 tablette

*) Ce programme est le plus rentable si l'on tient compte de la consommation combinée d'énergie et d'eau pour laver une vaisselle normalement sale.
(Déroulement de programme fixe et non modifiable)

¹⁾ voir chapitre « Détergent »

Tableau des programmes

Déroutement de programme					
Prélavage	Nettoyage	Rinçage intermédiaire	Rinçage final	Séchage	Auto Open
	X 60-65 °C ²⁾ 1 min	X 40 s	X 65 °C ³⁾ 30 s	(X) 20 min ⁴⁾	(X)
	X 65 °C 6 min	X 3 min	X 65 °C ³⁾ 2 min	(X) 30 min	(X)
X 6 min	X 75 °C 6 min	X 3 min	X 65 °C ³⁾ 2 min	(X) 30 min	(X)
X 6 min	X 50 °C 1 min	X 5 min	X 60 °C 1 min	X 30 min	(X)
	X 50 °C 1 min	X 3 min	X 50 °C 2 min	(X) 20 min	(X)
X 6 min	X 75 °C 8 min	X 3 min	X 70 °C ³⁾ 3 min	X 30 min	(X)
	X Froid 10 min				
	X 51,5 °C 44 min	X 4 min	X 48 °C 10 min	X 127 min	(X)

X = étapes du programme écoulées







(X) = étapes du programme optionnelles (voir « Options de programme, Options »)

²⁾ La température pouvant être atteinte dépend de la vaisselle, de la quantité de vaisselle et de la température d'entrée de l'eau.

³⁾ Augmentation de la température optionnelle à 75 °C

⁴⁾ Si la température est portée à 75 °C, le temps de séchage passe à 30 minutes.

Tableau des programmes

Programme	Consommation ⁶⁾			Durée ⁶⁾	
	Énergie électrique		Eau	Eau froide 15 °C	Eau chaude 55 °C
	Eau froide 15 °C	Eau chaude 55 °C			
 Court	1,4 kWh	0,9 kWh	14,7 l	53 min ⁷⁾	36 min ⁷⁾
 Universel	1,5 kWh	1,0 kWh	14,8 l	65 min ⁷⁾	49 min ⁷⁾
 Intensif Plus	1,7 kWh	1,0 kWh	19,2 l	79 min ⁷⁾	58 min ⁷⁾
 Plastiques	1,3 kWh	0,6 kWh	19,5 l	90 min	68 min
 Verres	1,0 kWh	0,4 kWh	15,3 l	43 min ⁷⁾	27 min ⁷⁾
 Hygiène	1,9 kWh	1,2 kWh	19,2 l	85 min ⁷⁾	65 min ⁷⁾
 Prélavage à froid	0,02 kWh	0,02 kWh	4,5 l	13 min	13 min

⁶⁾ Les valeurs indiquées ont été déterminées selon la norme EN 50242 pour une puissance de raccordement de 2,1 kW. En pratique, des différences sensibles peuvent apparaître en raison de conditions variables.

La durée affichée se définit en fonction des conditions de votre maison.

⁷⁾ Cette indication fait référence à la durée de lavage sans séchage.

Tableau des programmes

Consommation du programme ECO

Programme	Consommation ⁸⁾			Durée ⁸⁾	
	Énergie électrique		Eau	Eau froide 15 °C	Eau chaude 55 °C
	Eau froide 15 °C	Eau chaude 55 °C			
 ECO 13 couverts	0,930 kWh	0,6 kWh	12 l	250 min	245 min

⁸⁾ Les valeurs mentionnées pour le programme *ECO* ont été déterminées sous des conditions de contrôle normalisées. En pratique, des différences notables de valeurs de consommation peuvent apparaître si des réglages, des options ou des conditions d'utilisation sont sélectionnés.

Nettoyage et entretien

Maintenance

Pour prolonger la durée de vie du lave-vaisselle professionnel, le SAV Miele doit effectuer des maintenances **au moins une fois par an**.

La maintenance couvre les points suivants :

- sécurité électrique conformément à la norme VDE 0701/0702
- mécanisme de fermeture de porte et joint de porte
- fixations et raccordements dans la cuve
- arrivée d'eau et vidange
- systèmes de dosage internes et externes
- bras de pulvérisation
- combinaison de filtres
- bac collecteur avec pompe de vidange et clapet anti-retour
- tous les paniers et compléments

La maintenance inclut aussi le contrôle de fonctionnement des éléments suivants :

- faire tourner un programme comme cycle test
- un contrôle d'étanchéité
- tous les systèmes de mesure qui concernent la sécurité (affichage des états d'anomalie)
- les dispositifs de sécurité

Vérifiez régulièrement l'état général de votre lave-vaisselle (env. tous les 4 à 6 mois). Cela contribuera à prévenir les pannes.

 Dommages provoqués par des produits non appropriés.

Toutes les surfaces sont sensibles aux rayures. Toutes les surfaces peuvent se décolorer ou être altérées si un produit de lavage inapproprié est utilisé.

Utilisez uniquement des produits de nettoyage adaptés pour la surface correspondante.

Nettoyer la cuve

La cuve est autonettoyante si vous versez toujours la bonne quantité de détergent.

Si du tartre ou de la graisse se sont néanmoins déposés, vous pouvez éliminer ces dépôts en utilisant un détergent spécial (disponible auprès du SAV Miele ou sur la boutique en ligne). Tenez compte des indications sur l'emballage du détergent.

- Par ailleurs, nettoyez régulièrement les filtres de la cuve.

Nettoyage du joint de porte et de la porte

Le joint de porte et les côtés de la porte du lave-vaisselle ne sont pas atteints par les jets de lavage.

- Nettoyez régulièrement les résidus alimentaires sur les joints de porte et les côtés de la porte à l'aide d'un chiffon humide afin d'éliminer les salissures et de prévenir la formation de moisissure.

Nettoyage du bandeau de commande

- Nettoyez le bandeau de commande **uniquement** avec un chiffon humide.

Nettoyage de la façade de l'appareil

 Dommages provoqués par des salissures.

Plus vous les laissez longtemps, plus elles s'incrusteront. Vous risquez de ne plus pouvoir les enlever et l'aspect des surfaces de votre appareil risque de se décolorer et de s'altérer peu à peu.

Nous vous conseillons de les nettoyer immédiatement.

- Nettoyez la façade de l'appareil à l'aide d'un chiffon propre, de produit vaisselle et d'eau chaude. Séchez ensuite la façade avec un chiffon doux. Vous pouvez également utiliser un chiffon propre et humide en micro-fibres, sans détergent.

Pour éviter d'endommager les surfaces en les nettoyant, n'utilisez pas :

- de produits nettoyant à base de soude, d'ammoniaque, d'acide ou de chlorure,
- de produit anti-calcaire,
- de détergent abrasif (par ex. : poudre, crème à récurer ou pierres de nettoyage),
- de détergent contenant des solvants,
- de détergent spécial inox,
- de nettoyant pour lave-vaisselle,
- de nettoyant pour four,
- de produit à vitres,
- d'éponges avec tampon abrasif, de brosses ou d'éponges contenant des restes de produit détergent,
- de gomme de nettoyage,
- de grattoir métallique acéré,
- de paille de fer,
- de systèmes de nettoyage vapeur.

Nettoyage et entretien

Nettoyage des bras de lavage

Les restes de nourriture peuvent s'incruster dans les gicleurs et les logements des bras de lavage. Contrôlez-les régulièrement (à peu près tous les 2 à 4 mois).

⚠ Dommages provoqués par des particules dans le système de circulation.

Sans quoi de grosses salissures pourraient s'introduire dans le système de circulation et le boucher.

Ne lavez pas sans bras de lavage inférieur et sans filtres.

Pendant le nettoyage des filtres et des bras de lavage, évitez que des saletés puissent s'infiltrer dans le système de circulation.

- Mettez le lave-vaisselle hors tension.

Retirer le bras de lavage supérieur et intermédiaire

- Retirez le tiroir 3D MultiFlex (si présent).
- Poussez le bras de lavage supérieur vers le haut afin que l'engrenage interne s'enclenche, puis dévissez-le dans le sens inverse des aiguilles d'une montre.

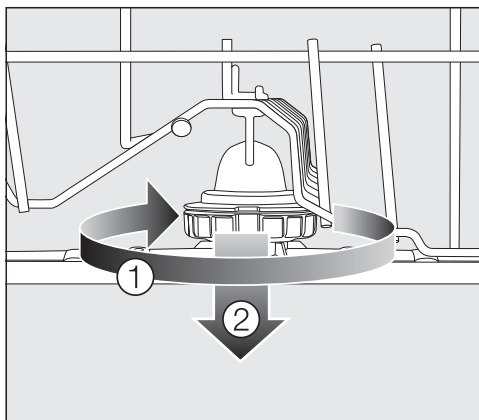

- Poussez le bras de lavage intermédiaire dans le sens des aiguilles d'une montre ① (voir figure) et retirez le bras de lavage ②.

Retirer le bras de lavage inférieur.

- Sortez le panier inférieur.

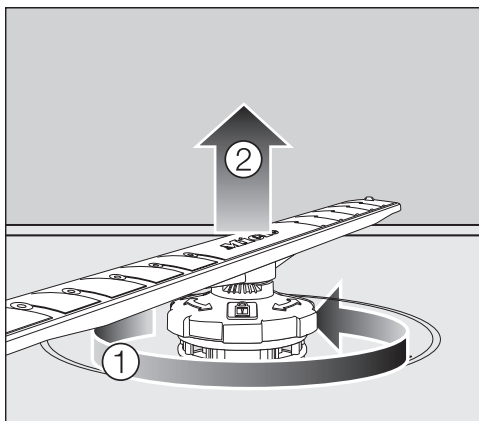

- Poussez le bras de lavage inférieur dans le sens des aiguilles d'une montre ① et tirez le bras de lavage vers le haut ②.

Nettoyage des bras de lavage

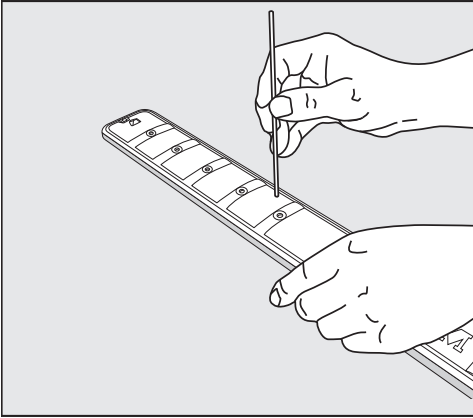



- Sortez les résidus alimentaires des gicleurs des bras de lavage à l'aide d'un ustensile pointu.
- Rincez le bras de lavage sous l'eau courante.

Monter les bras de lavage.

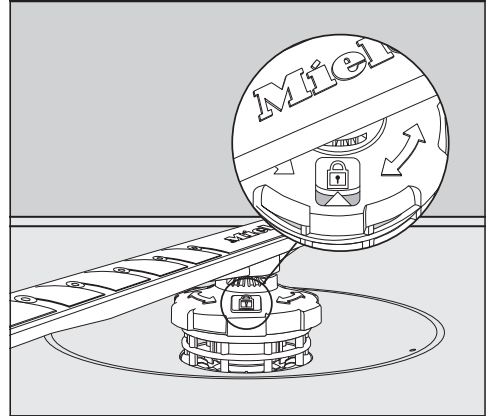
- Remettez le bras de lavage supérieur et intermédiaire.
- Remettez le bras de lavage inférieur et veillez à ce que la combinaison de filtre repose parfaitement au fond de la cuve.



- Poussez le bras de lavage inférieur dans le sens des aiguilles d'une montre jusqu'à ce que la flèche soit placée dans la fenêtre sur le symbole de cadenas .
- Vérifiez que rien n'entrave la rotation des bras de lavage.

 Dommages provoqués par des particules dans le système de circulation.

La combinaison de filtre est fixée au bras de lavage inférieur. Sans quoi de grosses salissures pourraient s'introduire dans le système de circulation et le boucher.

Ne lavez pas sans bras de lavage inférieur et sans filtres.

Nettoyage et entretien

Vérification des filtres de la cuve

La combinaison de filtres au fond de la cuve retient les grosses salissures du bain de lavage. Ces particules ne peuvent donc pas pénétrer à l'intérieur du système de circulation de l'eau et être renvoyées dans la cuve par les bras de lavage.

⚠ Dommages occasionnés par des particules impures dans le système de circulation.

Sans filtre, des particules impures pénètrent dans le système de circulation et peuvent le boucher.

Ne lavez pas sans bras de lavage inférieur et sans filtre.

Pendant le nettoyage des filtres et des bras de lavage, évitez que des saletés puissent s'infiltrer dans le système de circulation.

Les filtres peuvent être obturés par les particules de saleté au fil du temps. Cela prend plus ou moins de temps selon les caractéristiques de votre installation domestique.

Après 50 cycles, le message **Contrôler filtres** s'affiche à l'écran.

- Contrôlez la combinaison de filtres.
- Nettoyez la combinaison de filtres, le cas échéant.
- Validez ensuite le message avec la touche **OK**.

Nettoyage des filtres

- Mettez le lave-vaisselle hors tension.
- Retirez le bras de lavage inférieur (voir chapitre « Nettoyage et entretien », section « Nettoyage des bras de lavage »).
- Avant de retirer la combinaison de filtres, éliminez les grosses salissures, afin qu'aucune saleté ne parvienne dans le système de circulation.

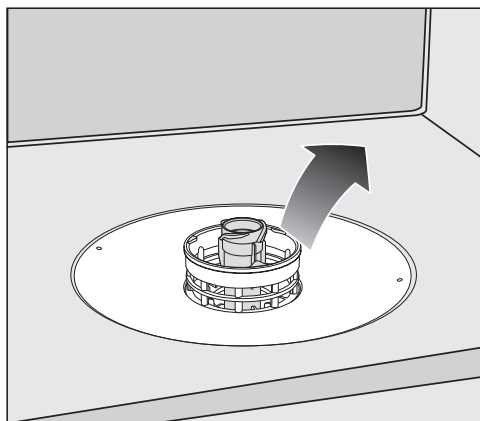

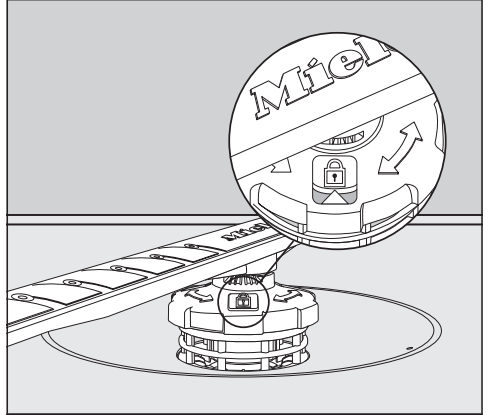
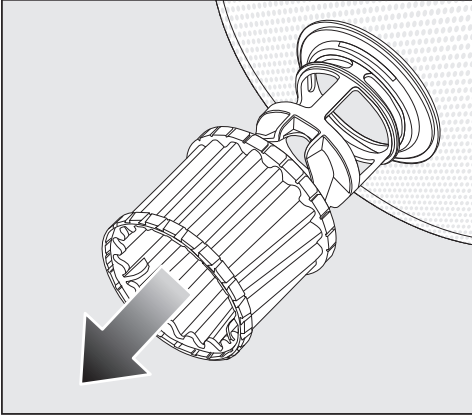

- Retirez les filtres du lave-vaisselle.

Nettoyage et entretien



- Pour laver la partie intérieure du filtre, retirez le microfiltre sur la bague élastique de la combinaison de filtres.
- Nettoyez tous les filtres à l'eau courante. Vous pouvez éventuellement utiliser une brosse pour la vaisselle.
- Remplacez le microfiltre sur la combinaison de filtres.
- Remplacez les filtres de sorte qu'ils reposent parfaitement au fond de la cuve.
- Remplacez le bras de lavage inférieur avec le raccord vissé sur la combinaison de filtres.

- Poussez le raccord vissé dans le sens des aiguilles d'une montre jusqu'à ce que la flèche soit placée dans la fênette sur le symbole de cadenas .

 Dommages provoqués par des particules dans le système de circulation.

La combinaison de filtre est fixée au bras de lavage inférieur. Sans quoi de grosses salissures pourraient s'introduire dans le système de circulation et le boucher.

Ne lavez pas sans bras de lavage inférieur et sans filtres.

Nettoyage et entretien

Nettoyage du filtre d'arrivée d'eau

Un filtre est monté dans le raccord à vis afin de protéger l'électrovanne d'arrivée d'eau. Si le filtre est encrassé, moins d'eau s'écoule dans la cuve.

 Risque d'électrocution dû à la tension réseau.

Le boîtier en plastique du raccordement d'eau contient une électrovanne.

Ne l'immergez pas !

- Mettez le lave-vaisselle hors tension. Arrêtez le lave-vaisselle et débranchez la prise de courant.
- Fermez le robinet d'eau.
- Dévissez l'électrovanne d'arrivée d'eau.

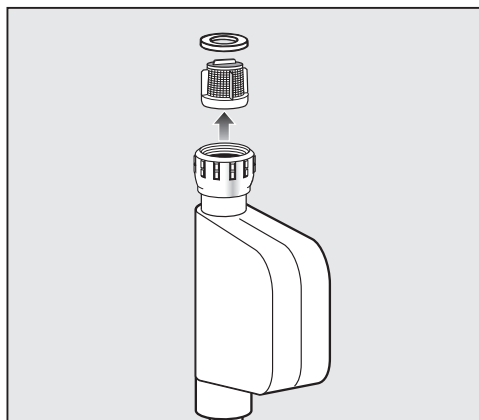

- Retirez la rondelle d'étanchéité du raccord vissé.
- Saisissez l'arête du filtre en plastique avec une pince à bec fin ou universelle et retirez-le.
- Nettoyez tous le filtre à l'eau courante.
- Le remontage s'effectue dans l'ordre inverse.

Revissez fermement le raccord fileté sur le robinet. Ouvrez lentement le robinet. En cas de fuite d'eau, resserrez le raccord.

Vous devez **absolument** remonter le filtre une fois le nettoyage terminé.

Nettoyage de la pompe de vidange

Si vous constatez, à l'issue d'un programme de lavage, que l'eau n'est pas entièrement évacuée, ceci peut être dû au fait que la pompe de vidange et le clapet anti-retour sont bloqués par des corps étrangers. Ceux-ci peuvent être facilement retirés.

- Mettez le lave-vaisselle hors tension. Arrêtez le lave-vaisselle et débranchez la prise de courant.
- Retirez les filtres de la cuve (voir chapitre « Nettoyage et entretien », section « Nettoyage des filtres »).
- Ecopez l'eau à l'aide d'un petit récipient.

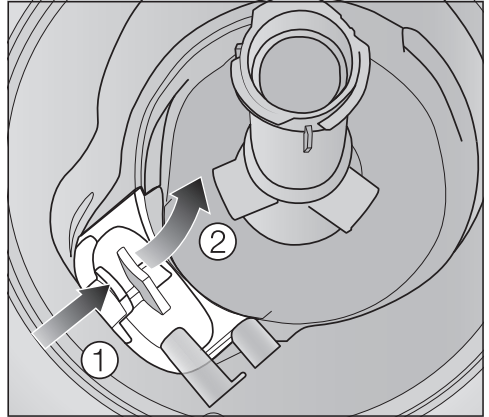

- Poussez le verrouillage du cache de la pompe de vidange vers l'intérieur ①.
- Basculez le cache vers l'intérieur, jusqu'à ce que vous puissiez le retirer ②.
- Bien rincez le cache sous l'eau courante et retirez tous les corps étrangers se trouvant dedans.

Nettoyage et entretien

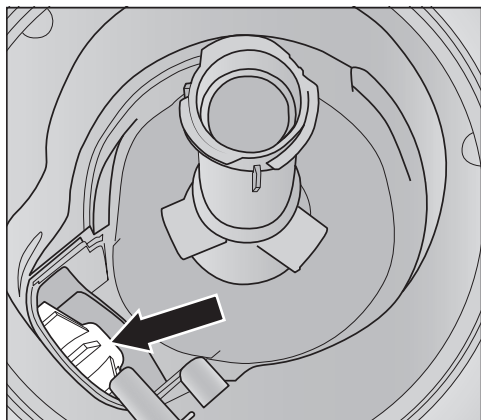

La pompe de vidange se trouve sous le cache (flèche).

⚠ Risque de blessures dus à des éclats de verres.

Les éclats de verre peuvent être difficilement visibles dans la pompe de vidange.

Nettoyez avec précaution la pompe de vidange.

- Retirez avec précaution tous les corps étrangers de la pompe de vidange. Tournez la roue de la pompe de vidange à la main. La roue tourne de manière saccadée.
- Remontez le cache à la verticale depuis le haut.

Enclenchez impérativement le système de verrouillage.

⚠ Dommages provoqués par un nettoyage inapproprié.

Les composants sont sensibles et peuvent être endommagés lors du nettoyage.

Nettoyez avec précaution la pompe de vidange.

Conseils en cas de panne

Vous pouvez résoudre par vous-même la plupart des anomalies et problèmes susceptibles de survenir dans le cadre d'une utilisation domestique. Dans bon nombre de cas, vous économiserez ainsi du temps et de l'argent car vous n'aurez pas besoin de faire appel au service après-vente.

Sur www.miele.fr/p/mises-en-service-et-reparation-3324.htm, vous trouverez des informations sur l'aide au dépannage.

Les tableaux suivants vous aideront à déterminer les causes de la panne ou de l'anomalie et à trouver une solution. Néanmoins, il faut savoir que :



Danger en cas de réparations non conformes.

Toute intervention non conforme peut faire courir un risque important à l'utilisateur.



Les réparations doivent exclusivement être effectuées par le SAV Miele, un revendeur Miele agréé, ou une entreprise spécialisée autorisée par Miele.

Anomalies techniques

Problème	Cause et solution
L'écran reste sombre après que le lave-vaisselle ait été mis sous tension avec la touche .	La fiche n'est pas branchée. ■ Branchez la fiche.
	Le fusible correspondant s'est déclenché. ■ Activez le fusible (protection par fusibles minimum, voir plaque signalétique). ■ Si le fusible se déclenche de nouveau, appelez le service après-vente Miele.
Le lave-vaisselle s'arrête.	Le fusible correspondant s'est déclenché. ■ Activez le fusible (protection par fusibles minimum, voir plaque signalétique). ■ Si le fusible se déclenche de nouveau, appelez le service après-vente Miele.

Conseils en cas de panne

Messages d'anomalie



Problème	Cause et solution
L'avertisseur sonore retentit. L'affichage indique une des anomalies suivantes :	Avant de résoudre la panne : <ul style="list-style-type: none">■ Mettez le lave-vaisselle hors tension.
 Anomalie FXX	Il doit y avoir un problème technique. <ul style="list-style-type: none">■ Rallumez le lave-vaisselle au bout de quelques secondes.■ Relancez le programme souhaité. Si le message d'anomalie s'affiche à nouveau, cela signifie qu'il y a un problème technique. <ul style="list-style-type: none">■ Mettez le lave-vaisselle hors tension.■ Fermez le robinet d'eau.■ Contactez le service après-vente Miele.
 Aquasécurité	Problème au niveau du système Aquasécurité. <ul style="list-style-type: none">■ Mettez le lave-vaisselle hors tension.■ Fermez le robinet d'eau.■ Contactez le service après-vente Miele.
 Anomalie F78	Anomalie dans la pompe de circulation <ul style="list-style-type: none">■ Mettez le lave-vaisselle hors tension.■ Remettez le lave-vaisselle sous tension.■ Relancez le programme souhaité. Si l'anomalie s'affiche à nouveau, une anomalie technique a été détectée. <ul style="list-style-type: none">■ Mettez le lave-vaisselle hors tension.■ Fermez le robinet d'eau.■ Contactez le service après-vente Miele.

Ouverture de porte

Problème	Cause et solution
L'avertisseur sonore retentit. L'anomalie suivante s'affiche à l'écran.	Avant de résoudre la panne : <ul style="list-style-type: none">■ Mettez le lave-vaisselle hors tension.
 Anomalie F33	<p>La porte ne s'ouvre pas automatiquement. Il doit y avoir un problème technique.</p> <ul style="list-style-type: none">■ Ouvrez la porte à la main (voir chapitre « Première mise en service », section « Ouvrir la porte ») et remettez le lave-vaisselle sous tension.■ Si le message d'anomalie s'affiche à nouveau, contactez le service après-vente Miele. <p>Le dispositif de fermeture de porte ne rentre pas automatiquement, une fois la porte ouverte. Il doit y avoir un problème technique.</p> <ul style="list-style-type: none">■ Remettez le lave-vaisselle sous tension.■ Si le message d'anomalie s'affiche à nouveau, contactez le service après-vente Miele.

Conseils en cas de panne

Anomalie au niveau de l'arrivée d'eau

Problème	Cause et solution
L'avertisseur sonore retentit. L'affichage indique un des messages suivants :	
 Ouvrir robinet	Le robinet d'eau est fermé. ■ Ouvrez complètement le robinet.
 Arrivée d'eau	Avant de résoudre la panne : ■ Mettez le lave-vaisselle hors tension. Anomalie au niveau de l'arrivée d'eau. ■ Ouvrez complètement le robinet et redémarrez le programme. ■ Nettoyez le filtre de l'arrivée d'eau (voir chapitre « Nettoyage et entretien », section « Nettoyage du filtre de l'arrivée d'eau ».) ■ La pression de l'eau est inférieure à 50 kPa (0,5 bar). Demandez conseil à un technicien. ■ Le raccordement côté installation pour la vidange est trop bas et vous devez surélever la vidange (voir chapitre « Raccordement à l'eau », section « Pose de tuyau »).
 Anomalie F18	Une anomalie technique s'est produite. ■ Mettez le lave-vaisselle hors tension. ■ Fermez le robinet d'eau. ■ Contactez le service après-vente Miele.

Anomalie vidange

Problème	Cause et solution
<p>L'avertisseur sonore retentit.</p> <p>Le message suivant :  Vidange s'affiche à l'écran.</p>	<p>Avant de résoudre la panne :</p> <ul style="list-style-type: none">■ Mettez le lave-vaisselle hors tension. <p>Anomalie au cours de la vidange. De l'eau se trouve peut-être dans la cuve.</p> <ul style="list-style-type: none">■ Nettoyez les filtres (voir chapitre « Nettoyage et entretien », section « Nettoyage des filtres »).■ Nettoyez la pompe de vidange (voir chapitre « Nettoyage et entretien », section « Nettoyage de la pompe de vidange »).■ Éliminez le cas échéant un coude ou une boucle dans le tuyau de vidange.

Conseils en cas de panne

Problèmes d'ordre général

Problème	Cause et solution
Les diodes de contrôle et l'écran sont éteints.	Le lave-vaisselle se désactive automatiquement pour économiser de l'énergie. ■ Mettez le lave-vaisselle en marche avec la touche  .
L'éclairage de la cuve ne s'allume pas lorsque la porte est ouverte.	L'éclairage de la cuve a été désactivé de manière permanente. ■ Réactivez l'éclairage de la cuve (voir chapitre « Réglages », section « BrilliantLight »).
	L'éclairage de la cuve est défectueux. ■ Contactez le service après-vente Miele.
Des résidus de détergent collent dans le bac de détergent après le rinçage.	Le bac de détergent était encore humide lors du remplissage. ■ Versez le détergent uniquement dans un bac sec.
Le cache du bac de détergent ne peut pas se fermer.	Des résidus de détergent séché bloquent la fermeture. ■ Éliminez les résidus de détergent.
En fin de programme, un film d'humidité se dépose sur la contreporte et éventuellement sur les parois internes.	Fonctionnement normal du système de séchage L'humidité va s'évaporer rapidement.
En fin de programme, il reste de l'eau au fond de la cuve.	Avant de résoudre la panne : ■ Mettez le lave-vaisselle hors tension.
	La combinaison de filtres de la cuve est obstruée. ■ Nettoyez les filtres (voir chapitre « Nettoyage et entretien », section « Nettoyage des filtres »).
	La pompe de vidange est bloquée. ■ Nettoyez la pompe de vidange (voir chapitre « Nettoyage et entretien », section « Nettoyage de la pompe de vidange »).
	Le tuyau de vidange est coudé. ■ Éliminez le coude du tuyau de vidange.

Bruits

Problème	Cause et solution
Bruits de chocs dans la cuve	<p>Un bras de lavage cogne contre une pièce de vaisselle.</p> <ul style="list-style-type: none">■ Ouvrez la porte avec précaution et disposez la vaisselle qui bloque le bras de lavage autrement.
Bruits de vaisselle qui s'entrechoque	<p>Des pièces de vaisselle remuent dans les paniers.</p> <ul style="list-style-type: none">■ Ouvrez la porte avec précaution et disposez la vaisselle de manière stable.
	<p>Un corps étranger (ex. : éclats) s'est logé dans la pompe de vidange.</p> <ul style="list-style-type: none">■ Retirez le corps étranger de la pompe de vidange (voir chapitre « Nettoyage et entretien », section « Nettoyage de la pompe de vidange »).
Bruits de chocs dans la conduite d'eau.	<p>Ce bruit peut provenir d'un problème de pose par l'utilisateur ou de section de conduite.</p> <ul style="list-style-type: none">■ Cela n'entrave pas le bon fonctionnement du lave-vaisselle. Demandez éventuellement conseil à un technicien.

Conseils en cas de panne

Résultat de lavage insatisfaisant

Problème	Cause et solution
La vaisselle n'est pas propre.	La vaisselle n'a pas été correctement disposée. ■ Suivez les indications dans le chapitre « Disposition de la vaisselle et des couverts ».
	Le programme n'était pas assez intensif. ■ Sélectionnez un programme plus intensif (voir chapitre « Tableau des programmes »).
	Trop peu de détergent a été dosé lors du dosage manuel. ■ Utilisez plus de détergent ou changez éventuellement de produit.
	Les bras de lavage sont bloqués par des pièces de vaisselle. ■ Faites tourner les bras de lavage pour voir où ils bloquent et disposez la vaisselle autrement si nécessaire.
	La combinaison de filtres dans la cuve est sale ou mal insérée. Par conséquent, il se peut que les gicleurs des bras de lavage soient également obstrués. ■ Nettoyez les filtres ou installez-les correctement. ■ Le cas échéant, nettoyez les gicleurs des bras de lavage (voir chapitre « Nettoyage et entretien », section « Nettoyage des bras de lavage »).
Des traces sont visibles sur les verres et sur les couverts. Les verres ont un reflet bleu ; les dépôts peuvent être essuyés.	La quantité de produit de rinçage est trop élevée. ■ Diminuez la quantité de dosage (voir chapitre « Réglages », section « Produit de rinçage »).

Conseils en cas de panne

Problème	Cause et solution
<p>La vaisselle n'est pas séchée ou les verres et les couverts sont tachés.</p>	<p>La quantité de produit de rinçage est insuffisante ou le réservoir est vide.</p> <ul style="list-style-type: none"> ■ Remplissez le produit de rinçage et augmentez la quantité de dosage ou changez de produit de rinçage au prochain remplissage (voir chapitre « Première mise en service », section « Produit de rinçage »).
	<p>La vaisselle a été déchargée trop tôt.</p> <ul style="list-style-type: none"> ■ Déchargez la vaisselle plus tard (voir chapitre « Utilisation »).
	<p>Vous utilisez des tablettes multifonctions avec des résultats de séchage trop faibles.</p> <ul style="list-style-type: none"> ■ Changez de détergent ou utilisez du produit de rinçage (voir chapitre « Première mise en service », section « Produit de rinçage »).
<p>Les verres deviennent légèrement bruns et bleus, les dépôts ne s'enlèvent pas.</p>	<p>Des composants du détergent se sont fixés sur le verre.</p> <ul style="list-style-type: none"> ■ Changez immédiatement de détergent.
<p>Les verres deviennent opaques et changent de couleur ; les dépôts ne s'enlèvent pas.</p>	<p>Les verres ne sont pas adaptés à un lavage au lave-vaisselle. La surface du verre est altérée.</p> <ul style="list-style-type: none"> ■ Aucune solution. Achetez des verres lavables au lave-vaisselle.
<p>Les traces de thé ou de rouge à lèvres ne sont pas totalement éliminées.</p>	<p>La température de lavage du programme sélectionné était trop basse.</p> <ul style="list-style-type: none"> ■ Sélectionnez un programme avec une température de lavage plus élevée.
	<p>Le détergent a un pouvoir de blanchiment trop faible.</p> <ul style="list-style-type: none"> ■ Changez de détergent.
<p>Les pièces en plastique ont changé de couleur.</p>	<p>Cela peut venir de colorants naturels, par exemple de carotte, de tomate ou de ketchup. La quantité ou le pouvoir de blanchiment du détergent est insuffisante pour compenser l'action des colorants.</p> <ul style="list-style-type: none"> ■ Utilisez plus de détergent (voir chapitre « détergent »). <p>Les éléments déjà décolorés ne pourront pas récupérer leur couleur initiale.</p>

Conseils en cas de panne

Problème	Cause et solution
La vaisselle est recouverte d'un dépôt blanc. Les verres et les couverts sont devenus laiteux ; les dépôts peuvent être essuyés.	La quantité de produit de rinçage est insuffisante. ■ Augmentez la quantité de dosage (voir chapitre « Réglages », section « Produit de rinçage »).
	Le réservoir de sel est vide. ■ Ajoutez du sel régénérant, (voir chapitre « Première mise en service », section « Ajouter du sel régénérant »).
	Le cache du réservoir de sel n'est pas bien fermé. ■ Posez le couvercle bien droit sur l'ouverture et vissez-le fermement.
	Un détergent multi-fonctions inadapté a été utilisé. ■ Changez de détergent. Utilisez éventuellement des pastilles (tablettes) ou détergent en poudre et versez en plus du sel régénérant et du produit de rinçage.
	L'adoucisseur est programmé sur une dureté d'eau trop faible. ■ Programmez l'adoucisseur sur une dureté d'eau plus élevée (voir chapitre « Réglages », section « Dureté de l'eau »).
Les couverts présentent des taches de rouille.	Les couverts concernés ne résistent pas suffisamment à l'oxydation. ■ Aucune solution. Achetez des couverts adaptés au lave-vaisselle.
	Aucun programme n'a été lancé après le remplissage du sel régénérant. Des résidus de sel ont été entraînés dans le lavage normal. ■ Lancez toujours le programme  <i>Prélavage à froid</i> à vide après avoir rempli le réservoir de sel régénérant.
	Le cache du réservoir de sel n'est pas bien fermé. ■ Posez le couvercle bien droit sur l'ouverture et vissez-le fermement.

Sur www.miele.fr/p/mises-en-service-et-reparation-3324.htm, vous trouverez des informations sur l'aide au dépannage et les pièces détachées Miele.

Contact en cas d'anomalies

Vous n'arrivez pas à résoudre l'anomalie par vous-même ? Contactez le service après-vente Miele ou votre revendeur Miele.

Vous pouvez prendre rendez-vous en ligne avec le service après-vente Miele sous www.miele.com/service. Les numéros de téléphone du service après-vente Miele figurent en fin de notice.

Veillez indiquer le modèle et la référence de votre appareil. Vous trouverez ces deux informations sur la plaque signalétique à l'intérieur de l'appareil, du côté droit de la porte une fois ouverte.

Vous trouverez la plaque signalétique sur le côté droit de la porte.

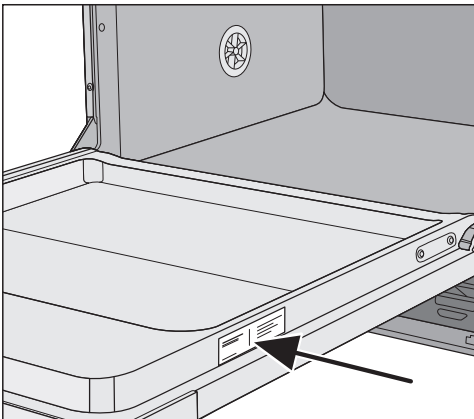

Mise à jour du programme (Update)

Grâce à la mise à jour du programme, il sera possible de mettre à jour l'appareil en enregistrant dans l'électronique les nouvelles techniques et procédures de lavage de la vaisselle.

Seul le SAV Miele est habilité à effectuer ces actualisations.

Base de données EPREL

À partir du 1er mars 2021, des informations sur l'étiquetage énergétique et les exigences en matière d'écoconception seront disponibles dans la base de données européenne sur les produits (EPREL). Le lien suivant <https://eprel.ec.europa.eu/> permet d'accéder à la base de données sur les produits. Il vous est demandé de saisir ici la désignation du modèle.

Vous trouverez la désignation du modèle sur la plaque signalétique.



Miele & Cie. KG
Carl-Miele-Strasse 29
33332 Gütersloh/Germany

MADE IN GERMANY

Type: XXXX

Mod.: XXXXXX

SN: xxxxxxxx
Mat.: xxxxxxxx

Service après vente

Pour les instituts de contrôle

Dans la documentation « **Tests comparatifs** », vous trouverez toutes les informations nécessaires pour le chargement conforme et le choix des programmes dans le cadre de tests comparatifs.

Vous pouvez demander la dernière version de cette documentation par courrier électronique à l'adresse suivante :

- testinfo@miele.de

Lors de la commande, veuillez indiquer votre adresse postale ainsi que le modèle et le n° de votre lave-vaisselle (voir plaque signalétique).

Vous pouvez aussi télécharger la brochure depuis la page Internet Miele.

Garantie

La durée de garantie est de 1 an.

Pour plus d'informations reportez-vous aux conditions de garantie fournies.

Raccordement électrique

 Toutes les interventions concernant le raccordement électrique doivent exclusivement être effectuées par le service après-vente Miele, un revendeur agréé Miele ou un électricien qualifié.

- Le raccordement électrique doit être conforme aux normes en vigueur imposées par EDF.
- Le branchement des prises doit être conforme aux normes nationales (la prise doit être accessible une fois l'appareil installé). Un contrôle de sécurité électrique (ex : maintenance) pourra ainsi être effectué sans problème.
- En cas de raccordement fixe de l'appareil, il faut prévoir un interrupteur principal équipé d'un dispositif de disjonction phases et neutre. L'interrupteur principal doit avoir une ouverture de contact d'au moins 3 mm et doit pouvoir être fermé dans la position zéro.
- Si nécessaire, reliez l'appareil à la liaison équipotentielle.
- En cas de remplacement du câble d'alimentation électrique, utilisez une pièce de rechange Miele d'origine ou un câble avec **douille sertie sur l'extrémité des fils**.
- Caractéristiques techniques, voir plaque signalétique ou schéma électrique fourni !

Le lave-vaisselle ne doit fonctionner qu'à la tension, la fréquence et avec la protection par fusibles mentionnées sur la **plaque signalétique**.

Il est possible d'effectuer une **commutation** en conformité avec le schéma de câblage et le schéma électrique.

Les commutations ultérieures risquent de prolonger la durée du programme et d'engendrer une consommation d'énergie plus élevée. Les valeurs de consommation déclarées ne sont valables que pour les réglages à la sortie d'usine.

Les **plaques signalétiques** (avec labels de conformité) se trouvent à l'arrière du lave-vaisselle et sur la tôle intérieure de la porte.

Le **schéma électrique** est joint au lave-vaisselle.

Le **schéma de commutation** se trouve sur la plinthe en tôle du raccordement électrique.

Brancher la liaison équipotentielle

Pour effectuer ce branchement, une vis de branchement  est disponible à l'arrière du lave-vaisselle professionnel.

Raccordement électrique pour la Suisse

Le lave-vaisselle professionnel peut être branché au moyen d'interrupteurs ou de prises. Le branchement électrique de votre appareil doit être effectué exclusivement par un électricien agréé qui connaît et respecte scrupuleusement les réglementations en vigueur, en matière d'électricité et d'ordonnances de la compagnie de distribution d'électricité locale.

Installation

Le système Aquasécurité

Avec le système Aquasécurité, et sous réserve que l'installation soit conforme, Miele garantit une protection intégrale contre les dégâts des eaux tout au long de la durée de vie du lave-vaisselle.

Arrivée d'eau

 L'eau du lave-vaisselle n'est pas potable !

- Le raccordement du lave-vaisselle au réseau de distribution d'eau doit être conforme aux dispositions en vigueur de la compagnie des eaux.
- L'eau utilisée doit au moins avoir une qualité d'eau potable correspondant à la directive européenne en matière d'eau potable.
Un taux élevé en fer peut engendrer des risques de corrosion sur la vaisselle et sur l'appareil.
En cas de teneur en chlore supérieure à 100 mg/l, les risques de corrosion augmentent fortement.
- Dans certaines régions, notamment dans les Alpes, l'eau courante contient des composants spécifiques susceptibles de provoquer des anomalies de fonctionnement qui rendent l'utilisation d'un adoucisseur nécessaire.
- Le lave-vaisselle répond aux normes européennes relatives à la protection contre la pollution de l'eau potable.
- La pression de l'eau (débit au niveau du raccordement d'eau) doit être située entre 50 et 1000 kPa (0,5 et 10 bar).
Si la pression d'eau est inférieure, le message d'anomalie Arrivée d'eau s'affiche à l'écran (voir chapitre « Conseils en cas de panne »).
En cas de pression plus élevée, il faudra monter un réducteur de pression.
- Pour le raccordement, l'utilisateur doit prévoir un robinet d'arrêt avec raccord fileté $\frac{3}{4}$ pouces. Le robinet doit être facilement accessible, car l'arrivée d'eau doit être maintenue fermée en dehors du temps d'utilisation.
- Le tuyau d'arrivée d'eau est un flexible sous pression DN 10 d'env. 1,50 m de long avec raccord fileté $\frac{3}{4}$. Un flexible de rallonge en métal de 1,5 m (pression test 14000 kPa / 140 bar) est disponible sur demande. Le filtre anti-salissures et le régulateur de débit positionnés dans le filetage ne doivent pas être retirés.

⚠ Ne raccordez le lave-vaisselle qu'à un réseau de tuyaux complètement purgé afin d'éviter tout dommage au niveau de l'appareil.

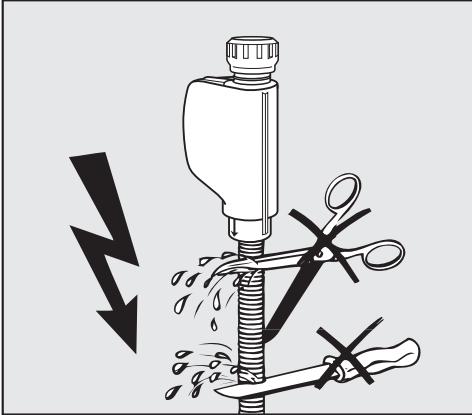

⚠ Le tuyau d'arrivée ne doit **pas** être raccourci ou abîmé étant donné qu'on y trouve des éléments sous tension (voir fig.).

Directive pour l'Allemagne et la Suisse

En raison des réglementations nationales relatives à la protection de l'eau potable, le clapet anti-retour joint doit être monté sur les raccords d'eau froide ou chaude entre le robinet d'eau et le tuyau d'alimentation en eau.

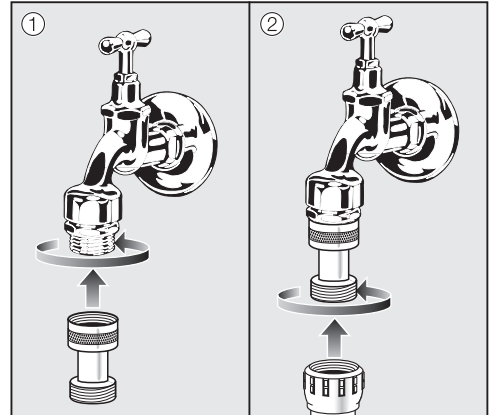

- Vissez le clapet anti-retour au robinet d'eau.
- Vissez le tuyau d'arrivée d'eau sur le filetage du clapet anti-retour.

Installation

Raccordement à la vidange

- La vidange de la machine comporte un clapet anti-retour de sorte que l'eau sale ne puisse pas être refoulée dans le lave-vaisselle par le tuyau de vidange.
- Le lave-vaisselle doit de préférence être raccordé à un dispositif de vidange séparé. Si cela n'est pas possible, nous recommandons le raccordement à un siphon à double-chambre.
- Le lave-vaisselle est équipé d'un tuyau flexible d'environ 1,5 m de longueur (cote de passage : 22 mm). Le lave-vaisselle est fourni avec des colliers de serrage pour le raccordement du tuyau.
- Ne jamais raccourcir le tuyau de vidange. Le tuyau de vidange peut être rallongé avec une pièce de raccordement et un autre tuyau. La conduite de vidange doit mesurer au maximum 4 m et la hauteur de la pompe ne doit pas dépasser 1 m.
- Le système de vidange doit pouvoir évacuer une quantité minimale de 16 l/min.

 Vérifiez que le tuyau de vidange n'est ni plié ni coudé.

Pose des tuyaux pour l'évacuation des eaux de faible hauteur

Si le raccord sur place pour la vidange est plus bas que le système de guidage pour les roulettes du panier inférieur dans la porte, le tuyau de vidange doit être posé dans un coude à hauteur du système de guidage pour les roulettes du panier inférieur. Dans le cas contraire, l'eau risque de s'écouler de la cuve.

Encastrement en colonne

Pour l'installation du lave-vaisselle en colonne, les deux accessoires en option APFD 101 et APFD 102 sont disponibles.



Caractéristiques techniques

Modèle de lave-vaisselle	normal PFD 100 SmartBiz
Hauteur appareil posable	845 mm (réglable + 35 mm)
Largeur	598 mm
Profondeur de l'appareil posable	600 mm
Poids	max. 60 kg
Tension	
Valeur de raccordement	Voir plaque signalétique
Protection par fusible	
Consommation à l'arrêt	0,4 W
Consommation en état de fonctionnement	5,0 W
Veille réseau	0,9 W
Bande de fréquence	2,4000 - 2,4835 GHz
Puissance d'émission maximale	< 100 mW
Pression de l'eau	50 - 1.000 kPa
Raccordement eau chaude ou eau froide	jusqu'à 60 °C max.
Dureté de l'eau	max. 36 °dH
Hauteur de refoulement	1,0 m max.
Longueur de refoulement	4,0 m max.
Température ambiante	De 5 °C à 40 °C
Humidité de l'air relative maximale	80 % pour les températures allant jusqu'à 31 °C
Décroissance linéaire jusqu'à	50 % pour les températures allant jusqu'à 40 °C
Câble d'alimentation électrique	env. 1,7 m
Capacité	13 couverts
Émissions sonores	
Niveau sonore LwA	46 dB (A)
Puissance acoustique LpA	34,1 dB (A)
Labels de conformité délivrés	CEM, VDE
Marquage CE	Directive machines 2006/42/CE
Adresse du fabricant	Miele & Cie. KG, Carl-Miele-Str. 29, 33332 Gütersloh, Allemagne

Dans le menu Réglages, vous pouvez adapter la commande du lave-vaisselle à vos besoins.

Vous pouvez modifier les réglages à tout moment.

Accéder aux réglages

- Mettez le lave-vaisselle sous tension à l'aide de la touche sensitive , s'il est encore hors tension.
- Effleurez la touche sensitive  « Réglages ».

La première option du menu de réglage s'affiche à l'écran.

Pour le fonctionnement de l'écran, voir le chapitre « Description de l'appareil », section « Fonctionnement de l'écran ».

Modifier les réglages

- À l'aide des touches sensibles \vee/\wedge , sélectionnez l'option de menu et validez en appuyant sur *OK*.

Le réglage actuel est marqué par une coche .



- À l'aide des touches sensibles \vee/\wedge , sélectionnez le réglage de votre choix et validez en appuyant sur *OK*.
- Si vous souhaitez repasser au niveau supérieur, appuyez sur la touche sensitive \leftarrow « Retour ».

L'écran passe au menu supérieur.

Langue

Plusieurs langues d'affichage vous sont proposées.

Le sous-menu **Langue**  permet de modifier la langue affichée et le pays si nécessaire.

Le drapeau derrière le mot **Langue**  sert de fil conducteur au cas où vous auriez sélectionné une langue que vous ne comprenez pas. Dans ce cas, sélectionnez l'option de menu derrière laquelle un drapeau est affiché, jusqu'à ce que l'option de menu **Langue**  soit affichée.

Heure

L'heure actuelle doit être réglée pour pouvoir utiliser l'option « Timer ».

Régler le format de temps

Vous pouvez décider d'afficher l'heure au format 24 ou 12 h.

- Sélectionnez l'option **Format heure**.
- Sélectionnez le réglage de votre choix et validez avec **OK**.

Régler l'heure

Vous pouvez régler l'heure actuelle.

- Sélectionnez l'option **Régler**.
- Réglez les heures à l'aide des touches sensibles \vee/\wedge et validez avec **OK**. Réglez ensuite les minutes, puis appuyez sur **OK**.

Le temps réglé est enregistré.

Dureté d'eau

Votre lave-vaisselle est équipé d'un adoucisseur.

- Programmez précisément le lave-vaisselle sur la dureté de l'eau de votre domicile.
- Renseignez-vous sur la dureté exacte de votre eau auprès de la compagnie de distribution dont vous dépendez.
- Si la dureté de l'eau de votre lieu d'habitation varie (entre 18 et 27 °f, par exemple) l'adoucisseur doit toujours être réglé sur la valeur la plus élevée (dans notre ex. 27 °f) !

Si le degré de dureté de l'eau de votre habitation est dans une autre unité que le °d, vous pouvez recalculer les valeurs de la manière suivante :
 $1\text{ °d} = 0,18\text{ mmol/l} = 1,78\text{ °f}$

°d	mmol/l	°f	Écran
1	0,2	2	1
2	0,4	4	2
3	0,5	5	3
4	0,7	7	4
5	0,9	9	5
6	1,1	11	6
7	1,3	13	7
8	1,4	14	8
9	1,6	16	9
10	1,8	18	10
11	2,0	20	11
12	2,2	22	12
13	2,3	23	13
14	2,5	25	14
15	2,7	27	15
16	2,9	29	16
17	3,1	31	17
18	3,2	32	18
19	3,4	34	19
20	3,6	36	20
21	3,8	38	21
22	4,0	40	22
23	4,1	41	23
24	4,3	43	24
25	4,5	45	25
26	4,7	47	26
27	4,9	49	27
28	5,0	50	28
29	5,2	52	29
30	5,4	54	30
31	5,6	56	31
32	5,8	58	32
33	5,9	59	33
34	6,1	61	34
35	6,3	63	35
36	6,5	65	36

Produit de rinçage

Pour des résultats de lavage optimisés, vous pouvez adapter la quantité de produit de rinçage à vos besoins.

Le dosage peut être réglé par paliers, de 0 à 6 ml.

Le réglage d'usine est de 3°ml.

L'adaptation automatique du dosage du produit de rinçage en fonction des programmes peut entraîner une consommation de produit de rinçage supérieure à la valeur réglée.

Si la vaisselle ressort tachée du lave-vaisselle :

- choisissez une quantité de produit de rinçage plus élevée.

Si la vaisselle ressort opaque ou avec des trainées :

- réglez une quantité de produit de rinçage moins élevée.

Dosage externe

Activez le dosage automatique du détergent liquide si vous avez raccordé un module de dosage externe disponible en option.

Une notice de montage séparée est jointe au module de dosage.

- Sélectionnez le réglage de votre choix et validez avec la touche *OK*.

Le réglage reste actif jusqu'à ce que vous désactiviez le « Dosage externe ».

Quantité de détergent

Les fonctionnalités suivantes sont seulement visibles si le dosage externe est activé.

La quantité de détergent par défaut est de 0,50 %. Le dosage peut être modifié par palier de 0,05 % entre 0,1 et 2,00 %.

Quantité DOS

Le débit de refoulement par défaut est de 60 ml/min. Le débit de refoulement peut être modifié par palier de 5 ml/min entre 10 et 150 ml/min.

Veuillez suivre les indications du fabricant du détergent pour le dosage.

- Sélectionnez la quantité de détergent ou le débit de refoulement de votre choix et validez avec la touche **OK**.

Purge dosage

Le dispositif de dosage du lave-vaisselle ne fonctionne de manière fiable que s'il ne contient pas d'air.

Le dispositif de dosage doit être purgé si :

- il est utilisé pour la première fois,
- n'ayant pas rempli à temps le réservoir à détergent liquide / produit de rinçage, vous avez dû vider le dispositif de dosage,
- le réservoir de détergent est remplacé.

 Pour le bon fonctionnement du dispositif de dosage, assurez-vous avant de le purger que le réservoir à détergent est suffisamment rempli et que la lance de dosage est bien vissée aux réservoirs.

- Sélectionnez **Démarrer purge** puis confirmez en appuyant sur la touche **OK**.

La purge démarre.

Lancez le programme  « Prélavage à froid » directement après la fin de la purge, afin de diluer et de rincer le détergent qui aurait éventuellement pu pénétrer dans le système.

Unité de température

L'écran peut afficher la température en degrés Celsius ou en degrés Fahrenheit.

- Sélectionnez le réglage de votre choix et validez avec la touche **OK**.

Température du rinçage final

Afin de soutenir l'action de séchage, la température du rinçage final des différents programmes peut être augmentée. Cette fonction n'est pas disponible pour tous les programmes (voir chapitre « Tableau des programmes »).

- Sélectionnez le réglage de votre choix et validez avec la touche **OK**.

Miele@home

Votre lave-vaisselle est équipé d'un module Wi-Fi intégré.

Vous pouvez intégrer votre lave-vaisselle dans votre réseau Wi-Fi.

Dans ce cas, la consommation d'énergie augmente, même si le lave-vaisselle est désactivé.

Des options ont été ajoutées aux menus « Réglages » et « Réglages Miele@home ».

Assurez-vous que le signal de votre réseau Wi-Fi est suffisamment fort sur le lieu d'installation de votre lave-vaisselle.

Vous avez plusieurs possibilités pour raccorder votre lave-vaisselle à votre réseau Wi-Fi :

Activer Miele@home

Vous pouvez intégrer le lave-vaisselle à votre réseau via WPS ou APP.

Connexion via WPS

Vous pouvez intégrer votre lave-vaisselle dans votre réseau Wi-Fi via WPS (Wi-Fi Protected Setup).

Votre routeur Wi-Fi doit être compatible WPS.

- Validez le message Actionner bouton WPS avec OK.
- Activez la fonction « WPS » sur votre routeur dans les 2 minutes qui suivent.
- Une fois la connexion établie, confirmez le message avec OK.

Si la connexion n'a pas pu être établie, c'est que vous n'avez peut-être pas activé la fonction WPS assez rapidement sur votre routeur. Répétez les étapes indiquées ci-dessus.

Réglages

Connexion via App

Vous pouvez maintenant connecter votre lave-vaisselle avec l'application Miele@mobile.

Vous pouvez télécharger gratuitement les applications depuis l'App Store® d'Apple ou depuis le Google Play Store™.

App Miele@mobile



- Sélectionnez l'option Connexion via App et validez avec OK.
- Suivez les instructions de l'App.

Une fois le lave-vaisselle connecté au réseau Wi-Fi, vous pouvez par exemple procéder aux opérations suivantes à l'aide de l'application :

- Obtenir des informations sur l'état de fonctionnement de votre lave-vaisselle
- Accéder aux informations sur le déroulement des programmes de votre lave-vaisselle
- Configurer un réseau Miele@home avec de appareils ménagers Miele supplémentaires compatibles Wi-Fi

Activer

Si vous souhaitez intégrer le lave-vaisselle dans votre réseau Wi-Fi, vous pouvez activer votre module Wi-Fi.

- Sélectionnez l'option Activer et validez avec OK.

Dans le menu Miele@home, l'option Activer est remplacée par Désactiver.

Désactiver

Si vous ne souhaitez pas utiliser le module Wi-Fi de votre lave-vaisselle, vous pouvez désactiver le module.

- Sélectionnez l'option Désactiver et validez avec OK.

Dans le menu Miele@home, l'option Désactiver est remplacée par Activer.

Afficher l'Etat de connexion

Vous pouvez afficher l'état actuel de connexion de votre lave-vaisselle.

- Sélectionnez l'option Etat de connexion et validez avec **OK**.
- À l'aide des touches sensibles \vee/\wedge , vous pouvez afficher consécutivement l'intensité du signal Wi-Fi, le nom de votre routeur et l'adresse IP correspondante.
- Confirmez les messages en effleurant la touche **OK**.

Installer de nouveau

Cette option de menu ne s'affiche qu'après connexion de votre lave-vaisselle au réseau Wi-Fi.

Connexion via App

- Sélectionnez l'option Connexion via App et validez avec **OK**.
- Suivez les instructions de l'App.

Connexion via WPS

- Sélectionnez l'option Connexion via WPS et validez avec **OK**.
- Suivez les instructions affichées à l'écran.

Configuration du réseau

Vous pouvez réinitialiser sous cette option, tous les réglages du module Wi-Fi (si disponible) aux valeurs définies en usine.

Réinitialisez la configuration réseau si vous éliminez, vendez le lave-vaisselle ou si vous mettez en service un lave-vaisselle d'occasion. Cela permet de garantir que vous avez supprimé toutes les données personnelles et que le précédent propriétaire ne puisse plus avoir accès au lave-vaisselle.

Commande à distance

Cette option ne s'affiche que si le lave-vaisselle est intégré dans votre réseau Wi-Fi (voir chapitre « Réglages », section « Miele@home »)

Si vous souhaitez désactiver l'option **Commande à distance** de manière permanente, effectuez le réglage sous cette option de menu. La touche sensible  n'est plus activable jusqu'au rétablissement du réglage.

Même si l'option **Commande à distance** est désactivée, vous pouvez consulter les informations relatives à l'appareil sur l'application Miele@mobile. Néanmoins, vous ne pouvez pas démarrer de programme ni modifier les réglages.

Mise à jour à distance

L'option « Mise à jour à distance » n'est visible et sélectionnable que si les conditions d'utilisation de Miele@home sont remplies (voir chapitre « Première mise en service », section « Miele@home »).

Le logiciel de votre lave-vaisselle peut être mis à jour via la fonction Mise à jour à distance (RemoteUpdate). Si une mise à jour est disponible pour votre lave-vaisselle, elle sera automatiquement téléchargée par celui-ci. L'installation d'une mise à jour ne s'effectue pas automatiquement, vous devez la lancer manuellement.

La non-installation d'une mise à jour n'entrave pas le fonctionnement du lave-vaisselle. Néanmoins, Miele recommande d'installer les mises à jour.

Mise en marche / Arrêt

La mise à jour à distance (RemoteUpdate) est activée par défaut. Une mise à jour disponible est automatiquement téléchargée et doit être installée manuellement.

Désactiver la mise à jour à distance (RemoteUpdate) si vous ne souhaitez pas un téléchargement automatique des mises à jour.

Déroulement de la fonction Mise à jour à distance (RemoteUpdate)

Des informations sur le contenu et la portée d'une mise à jour à distance (RemoteUpdate) sont disponibles sur l'application Miele@mobile.

Un message s'affiche dès qu'une mise à jour du logiciel est disponible.

Vous pouvez installer immédiatement la mise à jour ou différer l'installation. La question est reposée lors de la remise en marche du lave-vaisselle.

Si vous ne souhaitez pas installer la mise à jour, désactivez la mise à jour à distance (RemoteUpdate).

La mise à jour peut prendre quelques minutes.

Respectez les points suivants pour la fonction de mise à jour à distance :

- Tant que vous ne recevez pas de notification, aucune mise à jour n'est disponible.
- Une fois qu'une mise à jour est installée, vous ne pouvez pas revenir à une version précédente.
- N'éteignez pas le lave-vaisselle pendant la mise à jour. Dans le cas contraire, la mise à jour sera interrompue et ne sera pas installée.
- Certaines mises à jour du logiciel peuvent uniquement être réalisées par le service après-vente Miele.

SmartStart

Cette option ne s'affiche que si le lave-vaisselle est intégré dans votre réseau Wi-Fi (voir chapitre « Réglages », section « Miele@home »)

Grâce à la fonction SmartStart, vous pouvez faire démarrer automatiquement votre lave-vaisselle aux heures creuses.

Pour utiliser cette fonction, vous avez besoin d'autres accessoires techniques.

Si vous avez activé SmartStart Autoriser, l'option EcoStart dans le menu « Minuteur » (Timer) ⌚ du programme sélectionné est remplacée par SmartStart. Le lave-vaisselle démarre ensuite dans la plage horaire indiquée par vos soins dès réception du signal envoyé par votre fournisseur d'énergie.

Si vous n'avez reçu aucun signal de démarrage jusqu'à l'heure de démarrage limite, le lave-vaisselle démarre automatiquement.

EcoStart

Pour une utilisation avantageuse de votre lave-vaisselle, vous pouvez utiliser des tarifs d'électricité variables en fonction de l'heure (heures creuses) à l'aide de l'option EcoStart (voir chapitre « Options », section « Minuteur »).

Cette option vous permet de démarrer automatiquement votre lave-vaisselle aux heures où les tarifs de votre fournisseur d'énergie sont les plus avantageux.

Pour utiliser cette option, vous devez configurer jusqu'à 3 plages horaires de tarif d'électricité pendant lesquelles le lave-vaisselle peut démarrer. Vous pouvez attribuer un ordre de priorité à ces plages horaires. La plage horaire associée aux tarifs les plus bas aura le niveau de priorité 1.

À cet effet, renseignez-vous auprès de votre fournisseur d'énergie pour connaître les plages horaires les plus avantageuses.

Si les créneaux horaires de tarif d'électricité sont réglés, vous pouvez sélectionner une heure de fin de programme maximale avec l'option EcoStart pour chaque programme.

Le lave-vaisselle démarre alors automatiquement durant la plage horaire la plus avantageuse. Le programme se termine au plus tard à l'heure d'arrêt pré réglée.

Régler des plages horaires des tarifs d'électricité

Avant de pouvoir utiliser l'option EcoStart, vous devez avoir programmé au moins une plage horaire de tarif d'électricité.

- À l'aide des touches sensibles \vee/\wedge , sélectionnez la plage horaire du tarif d'électricité que vous souhaitez programmer de T1 à T3 et validez avec *OK*.

Le début de la plage horaire s'affiche et le pavé numérique des heures est en surbrillance.

- Réglez les heures et les minutes pour l'heure de début à l'aide des touches sensibles \vee/\wedge , puis validez avec *OK*.

La fin de la plage horaire s'affiche et le pavé numérique des heures est en surbrillance.

- Réglez les heures et les minutes pour l'heure d'arrêt à l'aide des touches sensibles \vee/\wedge , puis validez avec *OK*.

La plage horaire du tarif d'électricité est enregistrée et la priorité correspondante s'affiche.

- À l'aide des touches sensibles \vee/\wedge , attribuez la priorité et validez avec *OK*.

- Validez le message avec *OK*.

La plage horaire du tarif d'électricité est activée.

Modifier la plage horaire d'un tarif d'électricité

Vous pouvez modifier le début, la fin ou la priorité d'une plage horaire de tarif d'électricité.

- À l'aide des touches sensibles \vee/\wedge , sélectionnez la plage horaire du tarif d'électricité que vous souhaitez modifier de T1 à T3 et validez avec *OK*.
- Sélectionnez le réglage que vous souhaitez modifier et validez avec la touche *OK*.
- À l'aide des touches sensibles \vee/\wedge , modifiez le réglage de votre choix et validez avec *OK*.
- Validez le message avec *OK*.

La modification est enregistrée.

Supprimer les plages horaires de tarif d'électricité

Vous pouvez supprimer les réglages d'une plage horaire de tarif d'électricité et ainsi désactiver cette plage horaire pour l'option EcoStart.

- À l'aide des touches sensibles \vee/\wedge , sélectionnez la plage horaire du tarif d'électricité que vous souhaitez supprimer de T1 à T3 et validez avec *OK*.
- Sélectionnez par exemple Effacer T1 et validez avec *OK*.
- Sélectionnez par exemple Effacer vraiment T1 et validez avec *OK*.

Les réglages de la plage horaire du tarif d'électricité sont annulés.

- Validez le message avec *OK*.

La plage horaire du tarif d'électricité est supprimée.

Consommation (EcoFeedback)

Vous pouvez régler si la consommation d'énergie et d'eau du programme sélectionné doit être affichée. Cette fonction consiste en une prévision de consommation au début du programme et en l'affichage de la consommation réelle en fin de programme.

Vous pouvez également connaître la consommation totale, c'est-à-dire cumulée, de tous les cycles de votre lave-vaisselle (voir le chapitre « Lave-vaisselle écologique », section « Affichage de consommation EcoFeedback »).

Afficher l'Consommation

- Sélectionnez l'option Affichage consommation et validez avec *OK*.
- Sélectionnez le réglage de votre choix et validez avec *OK*.

Afficher l'Consommations totales

- Sélectionnez l'option Consommations totales et validez avec *OK*.
- Avec l'option Eau la consommation totale s'affiche.

Vous pouvez remettre le compteur de consommation totale à zéro.

- Sélectionnez l'option Réinitialiser et validez avec *OK*.
- Sélectionnez l'option Oui et validez avec *OK*.
- Validez le message avec *OK*.

Les valeurs sont remises à 0.

Luminosité de l'affichage

Vous pouvez régler la luminosité de l'écran sur 7 niveaux.

Volume

La fin du programme de lavage et les anomalies éventuelles sont signalées par une suite de signaux sonores, si l'option correspondante est activée.

Signaux sonores en cas d'anomalie

Le signal d'avertissement en cas d'anomalie retentit 4 fois de suite à de courts intervalles.

Le signal d'avertissement en cas d'anomalie est toujours activé.

Signaux sonores

Les signaux sonores en fin de programme retentissent 4 fois de suite à de courts intervalles.

Vous pouvez régler le volume des signaux sonores émis en fin de programme sur 7 niveaux. Si aucun niveau n'est sélectionné, les signaux sonores sont désactivés.

Bip de touches

Chaque actionnement d'une touche est confirmé par un bip de validation.

Vous pouvez régler le volume du bip de touche sur 7 niveaux. Si aucun niveau n'est sélectionné, le bip de touche est désactivé (sauf celui de la touche sensitive  Marche/Arrêt).

Mélodie d'accueil

Lorsque vous allumez ou éteignez le lave-vaisselle, une brève mélodie retentit.

Vous pouvez désactiver la reproduction de cette mélodie.

Affichage de manque

Si vous n'utilisez que des tablettes multifonctions ou le dosage de détergent automatique avec les PowerDisk de Miele (si présent) et que les messages de manque de sel et de manque de produit de rinçage vous incommodent, vous pouvez désactiver ces messages.

Pensez à remplir le sel et le produit de rinçage si vous n'utilisez plus de tablettes multi-fonctions. Réactivez les affichages de remplissage.

AutoOpen

La porte s'entrouvre automatiquement dans certains programmes, pour améliorer les résultats de séchage.

Vous pouvez désactiver cette fonction.

 Dommages provoqués par la vapeur d'eau.

La vapeur d'eau peut endommager les rebords fragiles de certains plans de travail, si vous ouvrez la porte à la fin du programme et si le ventilateur ne tourne plus.

Si vous avez désactivé l'ouverture automatique de la porte et que vous souhaitez néanmoins ouvrir la porte à la fin du programme, ouvrez celle-ci entièrement.

Version logiciel

En cas d'intervention, vous pouvez consulter la version de logiciel de l'électronique de votre lave-vaisselle.

Revendeurs

Uniquement pour les revendeurs !

Le lave-vaisselle est équipé d'un mode démo pour les revendeurs.

Réglages usine

Vous pouvez réinitialiser les paramètres de l'appareil du lave-vaisselle aux réglages usine.

Les réglages du module Wi-Fi (si disponible) doivent être réinitialisés séparément (voir chapitre « Réglages », section « Miele@home »).

Réglages de l'appareil

Vous pouvez réinitialiser sous cette option, tous les réglages du lave-vaisselle qui ne concernent pas le module Wi-Fi aux valeurs définies en usine.

Miele S.A.S
Z.I. du Coudray
9, avenue Albert Einstein
B.P. 1000
93151 Le Blanc-Mesnil Cedex
www.miele.fr/professional

R.C.S. Bobigny B 708 203 088

Contact Service Commercial

Tél. : 01 49 39 44 44
Fax. : 01 49 39 44 38
Mail : advpro@miele.fr

Contact SAV Professionnel (Intervention)

Tél. : 01 49 39 44 78
Fax. : 01 49 39 34 10
Mail : savpro@miele.fr

Contact Support Technique (Hotline)

Tél. : 01 49 39 44 88
Mail : support.technique@miele.fr



Miele & Cie. KG
Carl-Miele-Straße 29, 33332 Gütersloh, Allemagne