

Naudojimo instrukcija Skalbyklė-džiovyklė



Prieš statydami, prijungdami ar paleisdami **būtinai** perskaitykite naudojimo instrukciją. Šios instrukcijos nurodymų laikymasis padės apsaugoti save ir išvengti pažeidimų.

Turinys

Jūsų indėlis į aplinkos apsaugą	5
Aplinkai draugiškas skalbimas ir džiovinimas	6
Saugos nurodymai ir įspėjimai	7
Skalbyklės-džiovyklės valdymas	13
Valdymo skydelis.....	13
Valdymo skydelio veikimo principas.....	14
Prietaiso naudojimas.....	14
Valdymo skydelių paaiškinimų apžvalga.....	15
Pirmasis paleidimas	16
Jungimo į tinklą sąlygos.....	17
Miele@home diegimas.....	17
Pirmosios skalbimo programos paleidimas.....	18
SKALBIMAS	19
1. Skalbinių paruošimas.....	19
Bendrieji patarimai.....	19
2. Skalbyklės-džiovyklės pakrovimas.....	20
3. Programos pasirinkimas.....	21
4. Skalbimo priemonės dozavimas.....	22
5. Programos paleidimas.....	25
6. Programos pabaiga / skalbinių išėmimas.....	25
Gręžimas.....	26
Programų apžvalga.....	28
Programos eiga.....	30
Skalbikliai.....	32
Minkštiklis, standiklis arba krakmolijimas.....	32
DŽIOVINIMAS	36
1. Skalbinių paruošimas.....	36
2. Skalbyklės-džiovyklės pakrovimas.....	37
3. Programos pasirinkimas.....	37
4. Programos nustatymų pasirinkimas.....	38
5. Programos paleidimas.....	38
6. Programos pabaiga / skalbinių išėmimas.....	39
Programų apžvalga.....	40
Gręžimas karštame ore.....	41
SKALBIMAS IR DŽIOVINIMAS	42
1. Skalbinių paruošimas.....	42
2. Skalbyklės-džiovyklės pakrovimas.....	42
3. Programos pasirinkimas.....	42
4. Programos nustatymų pasirinkimas.....	42
5. Skalbimo priemonės dozavimas.....	43
6. Programos pradžia / pabaiga.....	43
Po kiekvieno skalbimo arba džiovinimo.....	43
Programa Pūkelių išskalavimas	44

Programos eigos keitimas	45
Programos keitimas (apsauga nuo vaikų)	45
Programos nutraukimas.....	45
Skalbinių papildymas – <i>AddLoad</i>	45
Uždelstas paleidimas / SmartStart	46
Uždelstas paleidimas.....	46
Valymas ir priežiūra	48
Korpuso ir skydelio valymas.....	48
Skalbiklio nuplovimo stalčiaus valymas	48
Būgno plovimas	50
Vandens įleidimo filtro valymas	50
Problemų šalinimas	51
Nepavyksta paleisti programos.....	51
Programos nutraukimas ir klaidos kontrolinis indikatorius	51
Programos pabaigoje užsidega klaidos kontrolinis indikatorius.....	52
Simboliai laiko rodymo indikatoriuje	53
Bendrieji skalbyklės-džiovyklės veikimo sutrikimai	54
Netenkinantis skalbimo rezultatas.....	56
Netenkinantis džiovinimo rezultatas.....	57
Durelės neatsidaro.	58
Durelių atidarymas užsikimšus nuotakai ir (arba) sutrikus elektros srovės tiekimui ...	59
Garantinio aptarnavimo skyrius	61
Sutrikus prietaiso veikimui, susisieki	61
Papildomai įsigijami priedai	61
EPREL duomenų bazė	61
Garantija	61
Įrengimas	62
Vaizdas iš priekio	62
Vaizdas iš galo	63
Pastatymo pagrindas	64
Skalbyklės-džiovyklės transportavimas į pastatymo vietą	64
Transportavimo apsaugų montavimas	64
Transportavimo apsaugų montavimas	65
Papildomos pastatymo sąlygos.....	66
Montavimas po stalviršiu	66
Skalbyklės-džiovyklės pastatymas.....	66
Apsaugos nuo vandens sistema	67
Vandens įleidimas.....	68
Vandens išleidimas.....	69
Elektros jungtis	70
Techniniai duomenys	71
Atitikties deklaracija	71
Sąnaudos	72

Turinys

Priežiūros simboliai	73
Programavimo funkcijos	74
Programavimo funkcijos pasirinkimas ir nustatymas	74
Programavimo funkcijos apdorojimas ir išsaugojimas	75
Programavimo pabaiga	75
<i>P11</i> Zirzeklio trukmė	75
<i>P12</i> Zirzeklis	75
<i>P13</i> Mygtukų perjungimo signalas	76
<i>P14</i> PIN kodas	76
<i>P22</i> Valdymo skydelio išjungimas	76
<i>P24</i> Atmintis	77
<i>P28</i> Tausojantis režimas	77
<i>P29</i> Temperatūros sumažinimas	77
<i>P32</i> Maksimalus skalavimo vandens kiekis	77
<i>P33</i> Skalavimo tirpalo atvėsinimas	77
<i>P49</i> Žemas vandens slėgis	78
<i>P62</i> Rodmenų ryškumo nustatymas	78
<i>P70</i> Medvilninių skalbinių džiovinimo lygiai	78
<i>P71</i> Lengvai prižiūrimų skalbinių džiovinimo lygiai	78
<i>P72</i> Atvėsinimo trukmės pailginimas	78
<i>P77</i> Apsauga nuo skalbinių susipynimo	78
<i>P90</i> Darbo valandos	79
<i>P97</i> Nuotolinis valdymas	79
<i>P98</i> "SmartGrid"	79
<i>P99</i> "RemoteUpdate"	80
<i>P00</i> Gamyklinis nustatymas	81
WLAN išjungimas	81
Ryšio modulio autorių teisės ir licencijos	81
Garantijos sąlygos	82

Pakuotės utilizavimas

Pakuotė, skirta prietaiso gabenimui, apsaugo jį nuo pažeidimų gabenant. Pakavimo medžiagos pasirinktos atsižvelgiant į ekologinį tvarumą ir techninius utilizavimo veiksmus, jas galima perdirbti.

Grąžinant pakuotę perdirbimui, taupomos žaliavos. Pasinaudokite konkrečių medžiagų surinkimo punktais ir grąžinimo galimybėmis. Jums prietaisą pardavęs "Miele" pardavėjas pakuotę priims atgal.

Seno prietaiso utilizavimas

Elektros ir elektroniniuose prietaisuose naudojamos vertingos medžiagos. Juose taip pat yra medžiagų, mišinių ir konstrukcinių elementų, kurie reikalingi nepriekaištingam įrangos veikimui bei saugumui užtikrinti. Patekusios į buitines atliekas arba naudojamos netinkamai, šios medžiagos gali pakenkti žmonių sveikatai ir aplinkai. Senos įrangos jokiū būdu nemeskite kartu su buitinėmis atliekomis.



Pristatykite prietaisą į artimiausią naudojamą elektros ir elektroninės įrangos nemokamo surinkimo punktą perdirbimui ir utilizavimui, grąžinkite pardavėjui arba "Miele". Prieš pristatydami seną prietaisą utilizuoti, ištrinkite visus asmeninius duomenis. Įstatymuose numatyta tvarka esate įpareigotas išimti iš prietaiso senas baterijas ir akumuliatorius, kurių nereikia išardyti. Taip pat galima išimti ir nepažeisti lempas. Pristatykite juos į specializuotą surinkimo punktą, kur šie yra neatlygintinai surenkami. Pasirūpinkite, kad išvežti skirta sena įranga būtų laikoma vaikams nepasiekiamoje vietoje.

Aplinkai draugiškas skalbimas ir džiovinimas

Energijos ir vandens sąnaudos

- Atitinkamoje skalbimo programoje įdėkite didžiausią leidžiamą pakrovimo kiekį. Tada energijos ir vandens sąnaudos yra mažiausios, atsižvelgiant į bendrąjį kiekį.

- Pasirinkus programas, kurios pasižymi efektyviu vandens ir energijos vartojimu, paprastai pailgėja veikimo trukmė. Pailginus programos veikimo trukmę, gali būti sumažinta faktinė pasiekta skalbimo temperatūra, tuo tarpu skalbimo rezultatas išlieka nepakitęs.

Programos *ECO 40–60* veikimo trukmė yra ilgesnė, negu, pvz., programos *Medvilnė 40 °C* arba *60 °C*. Pasirinkus programą *ECO 40-60*, energijos ir vandens sąnaudos yra sumažintos.

- Jeigu ketinate skalbti mažesnę lengvai išteptų skalbinių kiekį, rinkitės programą *Skubioji*.

- Naudodami modernias skalbimo priemones, galėsite skalbti ir žemesnėje temperatūroje (pvz., 20 °C). Taupykite energiją parinkę atitinkamus temperatūros nustatymus.

- Kad būtų užtikrina skalbyklės-džiovyklės higiena, rekomenduojama kartais paleisti skalbimo programą, kurios temperatūra būtų didesnė negu 60 °C. Prietaisas apie tai primins, kai valdymo skydelyje užsidsigs kontrolinė lemputė **i**, o laiko rodymo indikatoriuje **1**.

Skalbikliai

- Dozuokite skalbiklį, kaip nurodyta ant pakuotės.

- Dozuodami atsižvelkite į skalbinių nešvarumo laipsnį.

- Jei skalbiate mažiau skalbinių, naudokite mažiau skalbiklio (jeigu pakrauta tik pusė būgno, naudokite maždaug 1/3 mažiau skalbiklio).

Patarimas, jeigu po skalbimo vykdomas mechaninis džiovinimas

Pasibaigus skalbimui taupydami energiją džiovinimui rinkitės didžiausią galimą programos gręžimo greitį ir šiluminį džiovinimą.

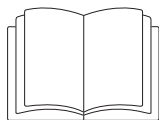

► **Būtinai** perskaitykite šią naudojimo instrukciją.

Ši skalbyklė-džiovyklė atitinka galiojančius saugos reikalavimus. Netinkamai naudojant, kyla pavojus susižaloti ir patirti materialinę žalą.

Prieš naudodami prietaisą, atidžiai perskaitykite naudojimo instrukciją. Joje pateikta svarbi informacija apie prietaiso montavimą, saugą, naudojimą ir techninę priežiūrą. Taip apsisaugosite patys ir apsaugosite skalbyklę-džiovyklę nuo pažeidimų.

Miele primygtinai rekomenduoja perskaityti ir vadovautis skalbyklės-džiovyklės įrengimo instrukcija bei saugos nurodymais ir įspėjimais, kaip nurodyta standarte IEC 60335-1.

Miele neatsako už žalą, atsiradusią dėl šių nurodymų nepaisymo.

Išsaugokite naudojimo instrukciją ir perduokite kitam galimam savininkui.

Naudojimas pagal paskirtį

► Ši skalbyklė-džiovyklė skirta naudoti namų ūkyje ir panašioje aplinkoje.

► Skalbyklę-džiovyklę naudokite įprastu būdu ir tik:

- tekstilės gaminiams skalbti, atsižvelgiant į gamintojo nurodymus priežiūros etiketėje,
- vandenyje išskalbtiems audiniams džiointi (jeigu juos galima džiointi, atsižvelgiant į gamintojo nurodymus priežiūros etiketėje).

Bet koks kitas naudojimas yra neleistas. Miele nepriima atsakomybės už žalą, atsiradusią nesilaikant šio vadovo instrukcijų arba prietaisą naudojant ne pagal paskirtį.

► Skalbyklė-džiovyklė nėra skirta naudoti lauke.

► Asmenys, kurie dėl nepakankamų fizinių, jutiminių ar protinių gebėjimų arba nepakankamos patirties ar nežinojimo negali saugiai valdyti garinės lyginimo sistemos, ja gali naudotis tik prižiūrimi kito asmens.

Saugos nurodymai ir įspėjimai

Vaikai buityje

- ▶ Aštuonerių metų neturintys vaikai negali naudotis skalbykle-džiovykle, nebent jie yra nuolat prižiūrimi.
- ▶ Vaikai nuo aštuonerių metų gali be priežiūros naudoti skalbyklę-džiovyklę tik tada, jei jie yra supažindinti su saugiu prietaisu naudojimu. Vaikai turi gebėti atpažinti ir suprasti galimus netinkamo naudojimo pavojus.
- ▶ Neprižiūrimi vaikai neturėtų valyti ir prižiūrėti prietaiso.
- ▶ Prižiūrėkite vaikus, esančius netoli skalbyklės-džiovyklės. Neleiskite vaikams žaisti su prietaisu.

Techninė sauga

- ▶ Prieš statydami skalbyklę-džiovyklę patikrinkite, ar nesimato išorinių pažeidimų. Nestatykite ir neeksploatuokite pažeisto prietaiso.
- ▶ Prieš prijungdami skalbyklę-džiovyklę, būtinai palyginkite specifikacijų lentelėje nurodytus prijungimo duomenis (saugiklį, įtampą ir dažnį) su namų maitinimo tinklo duomenimis. Jeigu abejojate, pasikonsultuokite su elektros specialistu.
- ▶ Skalbyklės-džiovyklės saugumas užtikrinamas tik tuo atveju, jei ji prijungiama prie pagal visus reikalavimus įrengtos įžeminimo sistemos. Svarbu, kad ši pagrindinė saugumo sąlyga būtų užtikrinta, o, kilus abejonių, kvalifikuotas specialistas patikrintų pastato elektros instaliaciją. Miele neatsako už žalą, atsiradusią dėl pažeisto arba nutraukto įžeminimo laido.
- ▶ Dėl saugumo sumetimų nenaudokite ilginamųjų kabelių, šakotuvų ar pan. (gaisro pavojus dėl perkaitimo).
- ▶ Dėl netinkamai atliktų remonto darbų naudotojui gali kilti nenumatytų pavojų, už kuriuos gamintojas neprisiima jokios atsakomybės. Atlikti remonto darbus gali tik Miele įgalioti specialistai, antraip, atsiradus pažeidimams, garantinės pretenzijos nebus priimtos.
- ▶ Kad galėtumėte skalbyklę-džiovyklę išjungti iš tinklo, užtikrinkite priėjimą prie maitinimo lizdo.

Saugos nurodymai ir įspėjimai

- ▶ Pastebėjus gedimą arba atliekant valymo ir techninės priežiūros darbus, skalbyklę-džiovyklę būtina atjungti nuo maitinimo tinklo. Prieš tai laikomas atjungtu nuo maitinimo tinklo, kai:
 - iš maitinimo lizdo ištrauktas džiovyklės kištukas;
 - išjungtas namo elektros instaliacijos saugiklis arba
 - visiškai išsukti įsukamieji namų elektros instaliacijos saugikliai.
- ▶ Atkreipkite dėmesį į skyriuose “Įrengimas” ir “Techniniai duomenys” pateiktus nurodymus.
- ▶ Skalbyklę prie vandentiekio reikia prijungti tik naudojant naują žarnų sistemą. Dar kartą naudoti senas žarnų sistemas draudžiama. Reguliariais intervalais tikrinkite žarnų sistemas. Tada jas galėsite laiku pakeisti ir išvengti vandens padaromos žalos.
- ▶ Reikalingas maž. 100 kPa vandens jungties slėgis, kuris negali viršyti 1000 kPa.
- ▶ Sugedusias dalis galima keisti tik originaliomis Miele atsarginėmis dalimis. Miele užtikrina, kad tik šios dalys atitinka visus saugos reikalavimus.
- ▶ Kad būtų išvengta pavojaus naudotojui, pažeisto maitinimo kabelio keitimą patikėkite Miele įgaliotam specialistui.
- ▶ Ši skalbyklė-džiovyklė nėra skirta naudoti nestacionariose vietose (pvz., laivuose).
- ▶ Nedarykite jokių skalbyklės-džiovyklės pakeitimų, kuriems Miele nedavė aiškaus sutikimo.
- ▶ Galimas epizodinis arba nepertraukiamas eksploatavimas su autonominė arba tinklo sinchronine elektros tiekimo sistema (pavyzdžiui, autonominiams elektros tinklais, rezervinėms sistemoms). Eksploatavimo sąlyga, kad elektros tiekimo sistema atitiktų EN 50160 arba panašių standartų nustatytąsias vertes.
Buitinėje instaliacijoje ir šiame “Miele” produkte numatytų saugos priemonių funkcijos ir veikimo principas turi būti užtikrinti veikiant autonominiu ir ne tinklo sinchroniniu režimu arba pakeisti lygiavertėmis įrengimo priemonėmis. Kaip, pavyzdžiui, aprašyta naujausios redakcijos VDE-AR-E 2510-2.
- ▶ Jeigu skalbyklės-džiovyklės remonto darbus vykdys ne Miele įgaliotas garantinio aptarnavimo skyrius, prarasite teisę į garantiją.

Tinkamas naudojimas

- ▶ Skalbyklės-džiovyklės nestatykite patalpose, kuriose vyrauja neigiama temperatūra. Neigiamoje temperatūroje gali plyšti arba sprogti užšalusios žarnos ir sumažėti elektroninės įrangos patikimumas.
- ▶ Prieš paleisdami, pašalinkite transportavimo fiksatorių, esantį skalbyklės-džiovyklės galinėje pusėje (žr. skyriaus “Įrengimas” skirsnį “Transportavimo fiksatoriaus pašalinimas”). Jei nepašalinsite, transportavimo fiksatorius gręžimo metu gali pažeisti skalbyklę-džiovyklę ir šalia esančius baldus / prietaisus.
- ▶ Jei ilgesnį laiką neketinate naudoti prietaiso (pvz., ruošiatės atostogauti) arba jei arti prietaiso pastatymo vietos grindyse nėra įrengto vandens nuotako, užsukite vandentiekio čiaupą.
- ▶ Apsėmimo pavojus! Prieš prikabindami nutekamąją žarną prie praustuvės, patikrinkite, ar pakankamai greitai išteka vanduo. Nutekamąją žarną užfiksukite taip, kad nenuslystų. Ištekančio vandens jėga neužfiksuoją žarną gali išstumti iš prausyklės.
- ▶ Prižiūrėkite, kad su skalbiniais nepatektų jokių pašalinių daiktų (pvz., vinių, adatų, monetų, sąvaržėlių). Pašaliniai daiktai gali pažeisti įrenginio dalis (pvz., skalbimo tirpalo rezervuarą, skalbimo būgną). Pažeistos dalys gali apgadinti skalbinius.
- ▶ Džiovinamuose skalbiniuose neturi būti jokių pagalbinių dozavimo priemonių, pvz., maišelių ar rutuliukų. Džiovinant jos gali išsilydyti ir apgadinti tiek prietaisą, tiek skalbinius.
- ▶ Dėl aukštos temperatūros kyla nudegimo pavojus! Džiovinimo metu įkaista vidinėje durelių pusėje esantis metalinis gaubtas. Pasibaigus džiovinimui, plačiai atidarykite dureles. Metalinio gaubto nelieskite.
- ▶ Minkštiklius arba panašius produktus naudokite pagal pateiktus nurodymus.
- ▶ Dažikliai turi būti pritaikyti naudoti skalbyklėje-džiovyklėje ir tik buityje. Griežtai laikykitės gamintojo nurodymų.
- ▶ Balinimo priemonės dėl jose esančių sieros junginių gali sukelti koroziją. Balinimo priemonių skalbyklėje-džiovyklėje naudoti negalima.

▶ Jeigu skalbiklis dozuojamas teisingai, iš skalbyklės-džiovyklės nebūtina šalinti kalkių nuosėdų. Jeigu skalbyklė-džiovyklė vis dėlto stipriai prikalkėjusi ir būtina šalinti kalkes, naudokite specialias kalkių šalinimo priemones su apsauga nuo korozijos. Šių specialių kalkių šalinimo priemonių galite įsigyti iš Miele prekybininko arba Miele klientų aptarnavimo skyriaus. Griežtai laikykitės kalkių šalinimo priemonės naudojimo instrukcijų.

▶ Dėl gaisro pavojaus **draudžiama** džiovinti audinius, jeigu jie:

- neišskalbti;
- nepakankamai gerai išskalbti, juose yra alyvos, riebalų arba kitų medžiagų likučių (pvz., virtuvės arba kosmetikos salono skalbiniai, ant kurių gali būti maistinio aliejaus, alyvos, riebalų arba kremo likučių). Gaisro pavojus: nepakankamai gerai išskalbti tekstilės gaminiai gali užsiliepsnoti džiovinimo ciklo pabaigoje arba išimti iš skalbyklės-džiovyklės;
- ištepti degiomis valymo priemonėmis arba ant tekstilės gaminių yra acetono, alkoholio, benzino, naftos, dėmių valiklio, terpentino, vaško, vaško valiklio arba kitų cheminių medžiagų likučių (gali pasitaikyti plaušinėse šluotose, grindų šluostėse, pašluostėse);
- ant jų yra plaukų standiklio, plaukų lako, nagų lako valiklio arba kitų medžiagų likučių.

Labai išteptus tekstilės gaminius skalbkite ypač kruopščiai: naudokite pakankamai skalbiklio, rinkitės aukštą temperatūrą. Jeigu abejojate, skalbkite keletą kartų.

▶ Džiovindami tekstilės gaminius ir produktus, rizikuojate sukelti gaisrą, jeigu:

- valymui buvo naudotos pramoninės cheminės medžiagos (cheminis valymas);
- sudėtyje yra porolono, gumos ar į gumą panašios medžiagos. Tai galėtų būti daiktai pagaminti iš latekso ir porolono, dušo kepuraitės, neperšlampami tekstilės gaminiai arba guma padengti produktai ir rūbai, pagalvės su porolono gabaliukų užpildais;
- pažeistas užpildas (pagalvių, striukių). Iškritęs užpildas gali sukelti gaisrą.

Saugos nurodymai ir įspėjimai

- ▶ Kad skalbiniai esant aukštai temperatūrai nebūtų pažeisti (t. y. išvengta savaiminio jų užsiliepsnojimo), daugelyje programų po kaitinimo fazės eina vėsinimo fazė. Tik tada programa laikoma baigta. Pasibaigus programai, išimkite visus skalbinius.
- ▶ Įspėjimas: niekada neišjunkite džiovyklės dar nepasibaigus džiovinimo programai, nebent visus skalbinius iš karto išimsite ir išdėstysite taip, kad jie galėtų saugiai atvėsti.
- ▶ Prietaisą draudžiama jungti prie reguliuojamo kištukinio lizdo (pvz., laikmačiu arba prie elektros įrenginio su išjungimu pasiekus ribinę apkrovą). Jeigu išjungsite džiovinimo programą dar nepasibaigus atvėsinimo fazei, skalbiniai gali užsidegti.
- ▶ Tekstilės gaminius, kurie buvo apdoroti tirpiklių turinčiais valikliais, prieš skalbimą reikia gerai išskalauti švariame vandenyje.
- ▶ Jokiu būdu skalbyklėje-džiovyklėje nenaudokite valiklių, kurių sudėtyje yra tirpiklių (pvz., plovimo benzino). Galite pažeisti prietaiso dalis, be to, gali išsiskirti nuodingi garai. Kyla gaisro ir sprogimo pavojus!
- ▶ Skalbikliui patekus į akis, jas iš karto praplaukite drungnu vandeniu. Netyčia nuriję, nedelsiant kreipkitės į gydytoją. Asmenys, kurių oda yra pažeista arba jautri, turėtų saugotis sąlyčio su skalbikliais.
- ▶ Didžiausias pakrovimo kiekis skalbiant yra 8,0 kg, o džiovinant – 5,0 kg (sausieji skalbiniai). Mažesni atskirų programų pakrovimo kiekiai nurodyti skyriuje “Programų apžvalga”.

Priedai

- ▶ Leidžiama tvirtinti arba montuoti tik tuos priedus, kuriuos aiškiai patvirtino Miele. Pritvirtinus arba įmontavus kito gamintojo priedus, prarandama teisė į garantiją, laidavimą ir (arba) atsakomybę už gaminį.
- ▶ Miele suteikia iki 15 metų arba mažiausiai 10 metų garantiją atsarginėms dalims, kurios reikalingos prietaiso funkcijoms užtikrinti, atsižvelgiant į Jūsų skalbyklės-džiovyklės gamybos seriją.
- ▶ Atkreipkite dėmesį, kad papildomai įsigyjamas Miele cokolis tiktų šiai skalbyklei-džiovyklei.

Miele neatsako už žalą, atsiradusią dėl saugos nurodymų ir įspėjimų nesilaikymo.

Valdymo skydelis

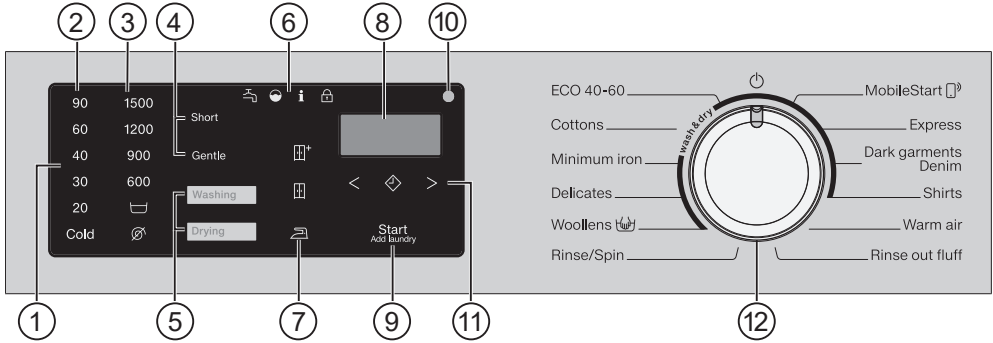

① Valdymo skydelis

Valdymo skydelyje yra laiko rodymo indikatorius ir įvairūs jutikliniai mygtukai. Toliau nurodytus atskirų jutiklinių mygtukų funkcijas.

② Temperatūros jutikliniai mygtukai

nustatyti norimai skalbimo temperatūrai

③ Grežimo greičio jutikliniai mygtukai

Naudojami nustatyti norimam grežimo greičiui

④ Papildomų funkcijų jutikliniai mygtukai

Skalbimo programas galite papildyti papildomomis funkcijomis. Pasirinkus programą, užsidega galimų papildomų funkcijų jutikliniai mygtukai.

⑤ Skalavimo / džiovavimo jutikliniai mygtukai

Jutikliniais mygtukais *Skalbimas* ir *Džiovinimas* pasirinkite, ar ketinate skalbti, džiovinti, ar ir skalbti, ir džiovinti.

⑥ Kontrolinės lemputės



 užsidega, jeigu vandens įvade ar vandens nuotake yra triktis;

 užsidega, jeigu naudojama per daug skalbiklio;

 laiko rodymo indikatoriuje kartu su atitinkamu skaičiumi rodo įvairią informaciją

 Funkcija *Papildyti skalbinių* negalima.

⑦ Džiovinimo lygio jutikliniai mygtukai

Jutikliniais mygtukais ,  ir  pasirinksite programos džiovavimo lygį.

⑧ Laiko rodymo indikatorius

Paleidus programą, programos trukmė rodoma valandomis ir minutėmis.

Paleidus programą su uždelstu paleidimu, programos trukmė rodoma tik pasibaigus uždelsto paleidimo laikui.

Skalbyklės-džiovyklės valdymas

⑨ **Jutiklinis mygtukas *Ijungti / papildyti skalbinių***

- Kai tik bus galima paleisti programą, jutiklinis mygtukas pradės mirksėti. Palietę jutiklinį mygtuką *Ijungti / papildyti skalbinių*, paleisite pasirinktą programą. Mygtukas šviečia.
- Jeigu programa buvo paleista, palietę jutiklinį mygtuką *Ijungti / papildyti skalbinių*, galėsite papildyti skalbinių.

⑩ **Optinė sąsaja**

Garantinės priežiūros skyrius naudoja duomenų tikrinimui ir perdavimui.

⑪ **Uždelsto paleidimo jutiklinis mygtukas** su rodyklių mygtukais < ir >

Pasirinkę uždelsto paleidimo funkciją, galėsite atidėti programos paleidimą. Daugiau informacijos ieškokite skyriuje “Uždelstas paleidimas / SmartStart”.

⑫ **Programų perjungiklis**

naudojamas pasirinkti arba išjungti programai. Skalbyklę-džiovyklę galite įjungti pasirinkę programą. O išjungti – programų perjungiklį  pasukę į kitą padėtį.

Valdymo skydelio veikimo principas

Jutikliniai mygtukai reaguoja į prisilietimą pirštų galiukais. Pasirinkimas galimas tol, kol apšviestas atitinkamas jutiklinis mygtukas.

Ryškiai šviečiantis jutiklinis mygtukas rodo: atliktą pasirinkimą.

Blausiai šviečiantis jutiklinis mygtukas rodo: galimą pasirinkimą.

Prietaiso naudojimas

Su šia skalbykle-džiovykle galėsite:

- **atskirai skalbti**, kai pakrovimas (atsižvelgiant į programą) maks. 8,0 kg,
- **atskirai džiovinti**, kai pakrovimas (atsižvelgiant į programą) maks. 5,0 kg, arba
- **skalbti ir džiovinti be jokios pertraukos**, kai pakrovimas (atsižvelgiant į programą) maks. 5,0 kg.

Skalbyklės-džiovyklės valdymas

Valdymo skydelių paaiškinimų apžvalga

EN	LT
ECO 40–60	EKONOMIŠKOJI PROGRAMA 40–60
Cottons	Medvilnė
Minimum iron	Lengvai prižiūrėti
Delicates	Gležni skalbiniai
Woollens	Vilna
Rinse / Spin	Skalavimas / gręžimas
MobileStart	Nuotolinio paleidimo funkcija
Express	Skubioji
Dark garments / Denim	Tamsūs skalbiniai / džinsai
Shirts	Marškiniai
Warm air	Vėdinimas šiltu oru
Rinse out fluff	Pūkų išskalavimo programa
Start / Add laundry	Ijungti / įdėti daugiau skalbinių
Short	Trumpoji
Gentle	Švelnus džiovinimas
Washing	Skalbimas
Drying	Džiovinimas
Wash & dry	Skalbimas ir džiovinimas
Cold	šaltai

Pirmasis paleidimas

⚠ Pažeidimai dėl netinkamo pastatymo ir prijungimo.

Prietaisą netinkamai pastatę ir prijungę, galite patirti materialinę žalą.

Vadovaukitės skyriuose "Montavimas" pateikta informacija.

Buvo vykdoma šios skalbyklės-džiovyklės funkcijų patikra, todėl būgne gali būti vandens likučių.

Apsauginės plėvelės ir reklaminio lipduko pašalinimas

■ Nulupkite:

- nuo durelių apsauginę plėvelę (jeigu yra),
- nuo priekinės dalies ir nuo dangčio pašalinkite visus reklaminius lipdukus (jeigu yra).

Palikite lipdukus, kurie matosi atidarius prietaiso dureles (pvz., specifikacijų lentelę).

Alkūnės išėmimas iš būgno

Skalbimo būgne yra vandens išleidimo žarnos alkūnė.

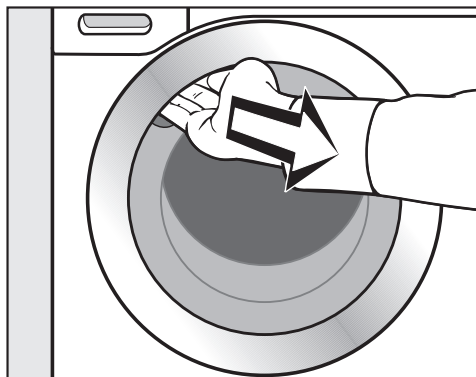

■ Suimkite už rankenėlės ir atidarykite dureles.

■ Išimkite alkūnę.

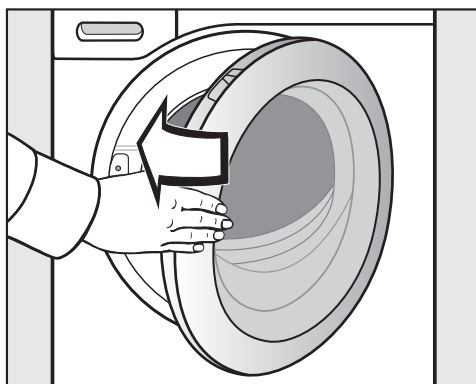

■ Lengvu stumtelėjimu uždarykite dureles.

Jungimo į tinklą sąlygos

Norint prijungti prietaisus prie tinklo, būtina užtikrinti šias sąlygas:

1. Pastatymo vietoje veikia namų interneto tinklas.
Turite savo belaidžio ryšio tinklo (WLAN) slaptažodį.
2. Savo mobiliajame galiniame įrenginyje turite įdiegtą "Miele" programėlę.
3. "Miele" programėlėje turite susikūrę savo naudotojo paskyrą.

"Miele" programėlė

"Miele" programėlę galima nemokamai atsisiųsti iš "Apple App Store" arba "Google Play Store".

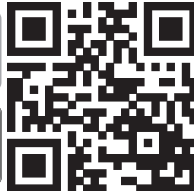

Miele@home diegimas

Galimi du prisijungimo būdai:

1. Naudojant Miele programėlę (standartinis nustatymas)
2. Naudojant WPS

Prisijungimas per Miele programėlę

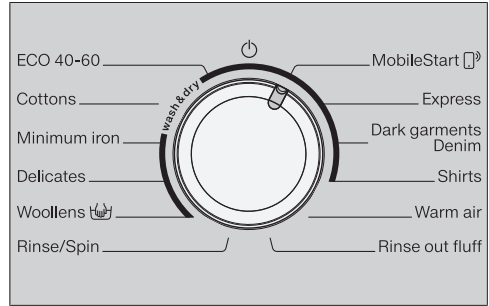

- Programų perjungiklį nustatykite ties programa *MobileStart*.

Laiko indikatoriuje rodoma *APP*. Laiko indikatoriuje nuo 10 min. atgal skaičiuojamas nustatytasis laikas.

Miele programėlėje rodomi tolesni diegimo etapai.

Sėkmingai prisijungus, laiko indikatoriuje rodoma *On*.

Prisijungimas per WPS.

- Programų perjungiklį nustatykite ties programa *MobileStart*.
- Lieskite jutiklinį mygtuką, kol laiko rodymo indikatoriuje *WPS* pasirodys ir nuskambės trumpas patvirtinimo signalas.

Laiko indikatoriuje mažėjančia tvarka skaičiuojamas 2 min. skirtasis laikas.

Sėkmingai prisijungus, laiko indikatoriuje rodoma *On*.

Patarimas: Jeigu nepavyko prisijungti per skirtąjį laiką, procesą turėsite kartoti iš naujo.

Pirmasis paleidimas

Pirmosios skalbimo programos paleidimas

⚠ Pažeidimai dėl nenuimtų transportavimo apsaugų.

Laiku nenuimtos transportavimo apsaugos gali apgadinti skalbyklę-džiovyklę ir šalia esančius baldus ar prietaisus.

Nuimkite transportavimo apsaugas, kaip aprašyta skyriuje "Montavimas".

Prieš pirmąjį naudojimą būtina paleisti programą *Medvilnė* be skalbinių ir be skalbimo priemonės.

- Atsukite vandens čiaupą.
- Programų perjungiklį pasukite į padėtį *Medvilnė*.

Skalbyklė-džiovyklė įjungiama, o valdymo skydelyje rodoma 90 °C temperatūra.

- Palieskite jutiklinį mygtuką *Įjungti / papildyti skalbinių*.

Skalbimo programa paleidžiama.

Po 10 minučių visi indikacijos elementai užtamsinami, išskyrus jutiklinį mygtuką *Įjungti / papildyti skalbinių*.

Durelių atidarymas programos pabaigoje

Apsaugos nuo glamžymosi funkcijos metu durelės vis dar yra užrakintos. Pirmąsias 10 minučių valdymo skydelis yra apšviestas. Paskui valdymo skydelis užgessta, lieka mirksėti tik jutiklinis mygtukas *Įjungti / papildyti skalbinių*.

- Programų perjungiklį nustatykite į padėtį .

Laiko rodymo indikatoriuje rodoma -0- užgesusi kontrolinė lemputė .

Durelės atrakinamos.

Patarimas: Apsaugos nuo glamžymosi pabaigoje skalbyklė-džiovyklė išsijungia. Durelės automatiškai atrakinamos. Valdymo skydelis yra visiškai tamsus.

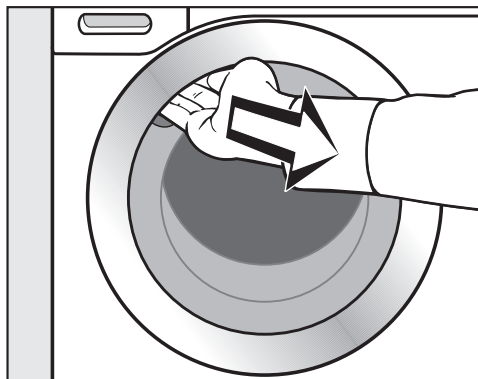

- Suimkite už rankenėlės ir atidarykite dureles.

Patarimas: Kad būgnas išdžiūtų, dureles palikite šiek tiek pravertas.

Pirmasis paleidimas baigtas.

1. Skalbinių paruošimas

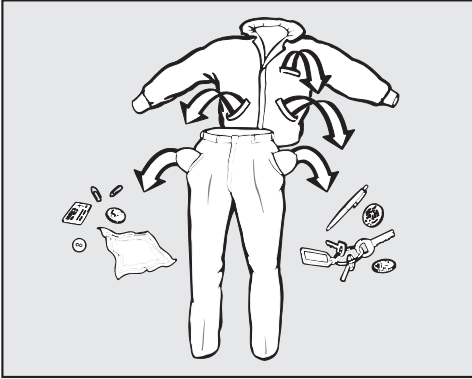

- Ištuštinkite kišenes.

⚠ Skalbiniuose likę pašaliniai daiktai gali apgadinti prietaisą.

Vinys, monetos, sąvaržėlės ir pan. gali pažeisti tekstilės gaminius ir prietaiso konstrukcinius elementus.

Prieš sukraudami į skalbyklę patikrinkite, ar skalbiniuose nėra pašalinių daiktų. Jei taip, juos išimkite.

Tekstilės gaminių suskirstymas

- Tekstilės gaminius suskirstykite pagal spalvas ir priežiūros etiketėje nurodytus simbolius (prisiūtos prie apykaklės arba šoninės siūlės).

Patarimas: Daugelis tamsių tekstilės gaminių per pirmuosius skalbimus šiek tiek blunka. Kad skalbiniai nenusidažytų, šviesius ir tamsius tekstilės gaminius skalbkite atskirai.

Pirminis dėmių apdorojimas

- Prieš skalbimą pašalinkite ant tekstilės gaminių esančias dėmes. Stenkitės tai padaryti, kol jos dar neįsisėnėjusios. Nausausinkite dėmes (ne)dažančia šluoste. Netrinkite!

Patarimas: Dažną dėmę (pvz., kraujo, kiaušinių, kavos ar arbatos) galima pašalinti pasitelkus mažas gudrybes, kurias rasite Miele skalbimo terminų žodynyje. Miele žodynėlio ieškokite Miele interneto svetainėje.

⚠ Valymo priemonės, kurių sudėtyje yra tirpiklių, gali pažeisti audinį. Valomasis benzinas, dėmių šalinimo priemonės ir pan. gali pažeisti plastikines dalis.

Apdorodami tekstilės gaminius atkreipkite dėmesį, kad ant plastikinių dalių nepatektų ploviklio.

⚠ Naudojant valymo priemones su tirpikliais, kyla sprogimo pavojus.

Naudojant ploviklius, kurių sudėtyje yra tirpiklių, gali susidaryti sprogus mišinys.

Nedėkite šių priemonių į savo skalbyklę-džiovyklę.

Bendrieji patarimai

- Jei skalbsite užuolaidas: nuimkite skridinukus ir švininę juostelę arba suvyniokite juos į maišelį.
- Jei skalbsite liemenėles, užsiūkite arba pašalinkite laisvus lankelius.
- Prieš skalbdami užsekite užtrauktukus, kabliukus ir kilputes.
- Užsekite patalynės ir pagalvių užvalkalus, kad į juos nepatektų smulkių detalių.

Neskalbkite tekstilės gaminių, kurie pažymėti kaip neskalbiami skalbyklėje (priežiūros simbolis )

SKALBIMAS

2. Skalbyklės-džiovyklės pakrovimas

Durelių atidarymas

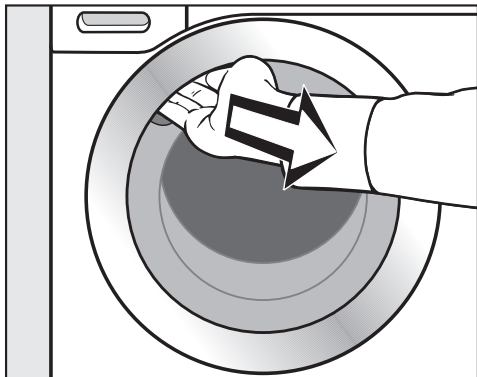

- Suimkite už rankenėlės ir atidarykite dureles.

Prieš sudėdami skalbinius, įsitinkinkite, kad būgne nėra pašalinių daiktų arba gyvūnų.

- Į būgną laisvai sudėkite išlankstytus skalbinius.

Skirtingo dydžio skalbiniai sustiprina skalbimo efektą ir geriau pasiskirsto grežimo metu.

Esant didžiausiam skalbyklės pakrovimui, energijos ir vandens sąnaudos yra mažiausios. Perpildžius skalbyklę, pablogėja skalbimo rezultatas, skalbiniai labiau glamžosi.

Patarimas: Laikykitės didžiausio leidžiamo įvairių skalbimo programų pakrovimo kiekio.

Durelių uždarymas

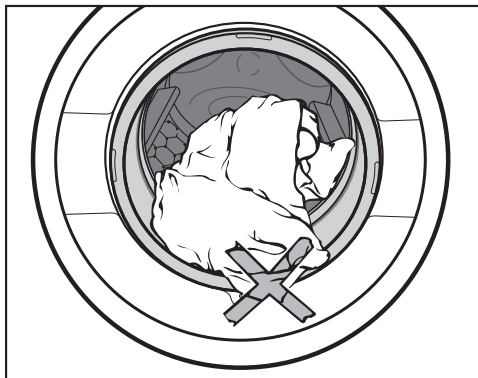

- Patikrinkite, ar tarp durelių ir sandarinimo žiedo nėra įstrigusių skalbinių.

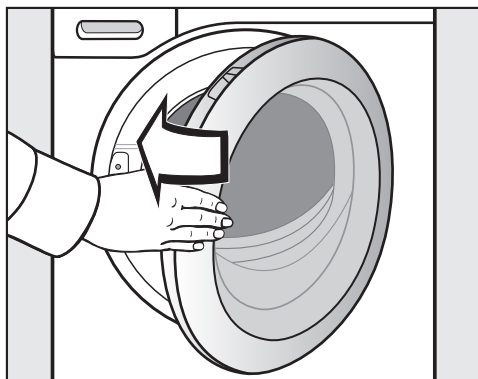

- Lengvu stumtelėjimu uždarykite dureles.

3. Programos pasirinkimas

Skalbyklės-džiovyklės įjungimas

- Programų perjungiklį pasukite iki norimos programos.

Valdymo skydelis apšviečiamas.

Programos pasirinkimas

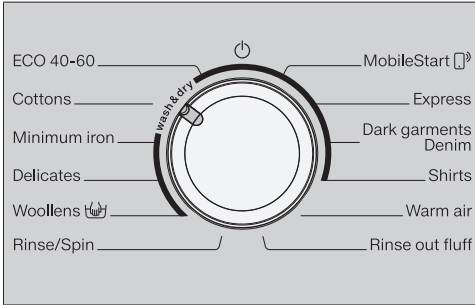

- Programų perjungiklį nustatykite ties norima programa.

Laiko rodymo indikatoriuje rodoma numatoma skalbimo trukmė, o valdymo skydelyje šviečia pirminė nustatyta temperatūra ir gręžimo greitis.

- Programų perjungikliu *MobileStart*

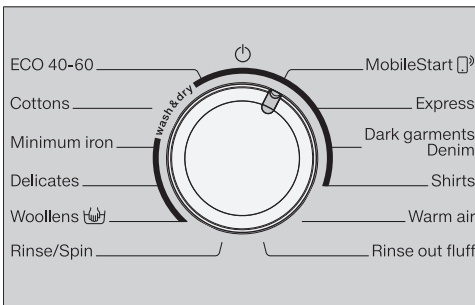

- Programų perjungiklį nustatykite į padėtį *MobileStart* (with a smartphone icon).

Patarimas: Kad galėtumėte naudoti *MobileStart* (with a smartphone icon), savo skalbyklę-džiovyklę turite užregistruoti WLAN tinkle ir aktyvinti funkciją *Nuotolinis valdymas*.

Laiko rodymo indikatoriuje rodoma: ∞ on

Paleidus programą skalbyklę-džiovyklę galima valdyti Miele programėlėje.

Skalbimo pasirinkimas

- Tol lieskite jutiklinį mygtuką *Skalbimas* arba *Džiovinimas*, kol liks apšviestas tik jutiklinis mygtukas *Skalbimas*.

Turėkite omenyje, kad jutiklinis mygtukas *Džiovinimas* turi būti blausiai apšviestas, antraip skalbimo ciklo pabaigoje įsijungs priskirta džiovinimo programa.

Temperatūros ir sūkių skaičiaus pasirinkimas

Ryškiai šviečia iš anksto nustatyta skalbimo programos temperatūra ir sūkių skaičius. Blausiai šviečia prie skalbimo programos nurodyti pasirenkami temperatūra ir gręžimo greitis.

Skalbimo ciklo metu pasiektos temperatūros gali skirtis nuo pasirinktų. Tik suderinus energijos vartojimą ir skalbimo trukmę, pasiekiamas optimalus skalbimo rezultatas.

90	1500
60	1200
40	900
30	600
20	
Cold	

- Palieskite norimos temperatūros jutiklinį mygtuką.

Jutiklinis mygtukas užsidega.

- Palieskite norimo sūkių skaičiaus jutiklinį mygtuką.

SKALBIMAS

Jutiklinis mygtukas užsidega.

Papildomų funkcijų pasirinkimas

Jeigu kartu su programa galima rinktis papildomas funkcijas *Trumpoji* ir *Tausojanti*, blausiai šviečia jų jutikliniai mygtukai.

- Palieskite jutiklinį mygtuką su norima papildoma funkcija.

Jutiklinis mygtukas užsidega.

Tausojanti

Sumažinamas būgno judėjimas ir skalbimo trukmė. Labiau tausojami lengvai ištepti tekstilės gaminiai.

Trumpoji

Lengvai išteptiems tekstilės gaminiams be matomų dėmių.

Sutrumpinama pagrindinio skalbimo trukmė.

Uždelsto paleidimo pasirinkimas

Pasirinkę uždelsto paleidimo funkciją galite atidėti programos pradžią.

- Galite pasirinkti programos pradžios atidėjimo laiką.

4. Skalbimo priemonės dozavimas

Skalbiklį galite pilti į skalbiklio nuplovimo stalčių **A** arba naudoti dozavimą kapsulėje **B**.

A Skalbiklio stalčius

Galite naudoti visas skalbimo priemones, pritaikytas buitiniams skalbyklėms. Atkreipkite dėmesį į naudojimo ir dozavimo nurodymus, pateiktus ant skalbimo priemonės pakuotės.

Skalbiklio pildymas

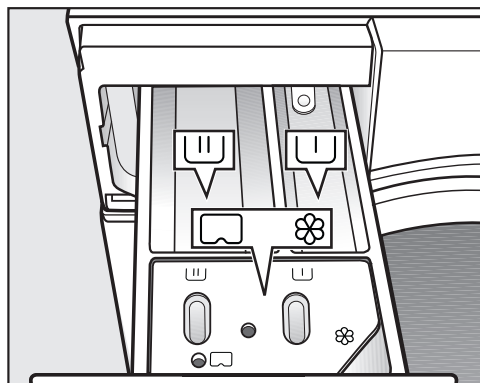

- Ištraukite skalbiklio nuplovimo stalčių ir supilkite į skyrelius skalbiklį.

 Negalima naudoti

 Skalbiklis pagrindiniam skalbimui

 Minkštikliai, krakmolijimo priemonės, skysti standikliai arba kapsulės

Minkštiklio pildymas

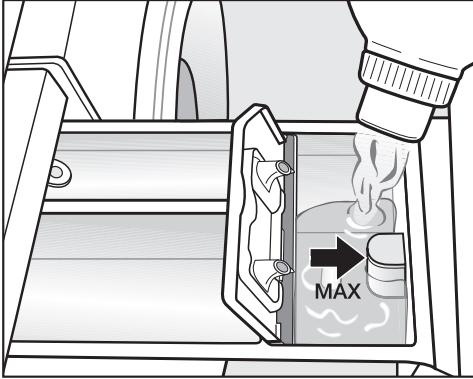

- Į skyrelį  supilkite minkštiklį, standiklį arba skystąją krakmolijimo priemonę. **Atsižvelkite į didžiausią pripildymo kiekį.**

Priemonė nuplaunama per paskutinį skalavimą. Skalavimo programos pabaigoje skyrelyje  lieka šiek tiek vandens.

Po kelių automatinio krakmolijimo ciklų išvalykite ploviklio stalčių, o ypač vakuuminį kėliklį.

Dozavimo patarimai

Dozuodami skalbiklį atkreipkite dėmesį į skalbinių nešvarumo laipsnį ir įkrovimo kiekį. Jei įkrova mažesnė, sumažinkite ir skalbiklio kiekį (pvz., jei įkrauta pusė kiekio, skalbiklio kiekį sumažinkite $\frac{1}{3}$).

Jeigu skalbiklio per mažai:

- skalbiniai neišskalbiami, ilgai papilkėja ir sukietėja;
- skalbyklėje-džiovyklėje sudaromos sąlygos formuoti pelėsiui;
- iš skalbinių nevisiškai pašalinami riebalai;
- ant kaitinimo elementų gali susiformuoti kalkių apnašos.

Jeigu skalbiklio per daug:

- netinkamas skalavimo, skalavimo ir gręžimo rezultatas;
- dėl automatiškai įjungiamo papildomo skalavimo padidėjusio vandens sąnaudos;
- didesnė aplinkos tarša.

Išsamiau apie skalavimo priemones ir jų dozavimą skaitykite skyriaus "Skalbimas" poskyryje "Skalbikliai".

Skalavimo tablečių arba skalavimo kapsulių naudojimas

Skalbiklio tabletes arba kapsules visada dėkite tiesiai į būgną. Jų negalima dėti į skalbiklio stalčių.

SKALBIMAS

Ⓑ Dozavimas kapsulėje

Dozavimo kapsulėje funkciją galima suaktyvinti Miele programėlėje.

Galima įsigyti 3 rūšių kapsulių su skirtingu turiniu:

- ☼ = Tekstilės priežiūros priemonės (pvz., minkštikliai, impregnavimo priemonės)
- ☼ = Priedai (pvz., skalbiklio stipriklis)
- ☼ = Skalbiklis (skirtas pagrindiniam skalbimui)

Viena kapsulė naudojama vienam skalbimo ciklui.

Kapsulių galite užsisakyti shop.miele.com, Miele klientų aptarnavimo skyriuje arba specializuotoje Miele prekybos vietoje.

⚠ Kapsulės gali kelti pavojų sveikatai.

Prarijus kapsulės turinį arba patekus ant odos, kyla pavojus sveikatai.

Kapsules laikykite vaikams nepasiekiamoje vietoje.

Kapsulės įdėjimas

- Atidarykite skalbiklio nuplovimo stalčių.

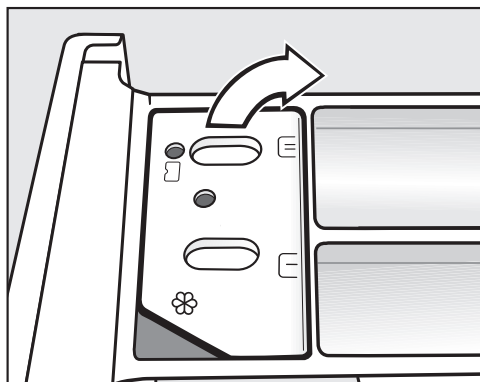

- Atidarykite skyrelio ☼/☼ dangtelį.

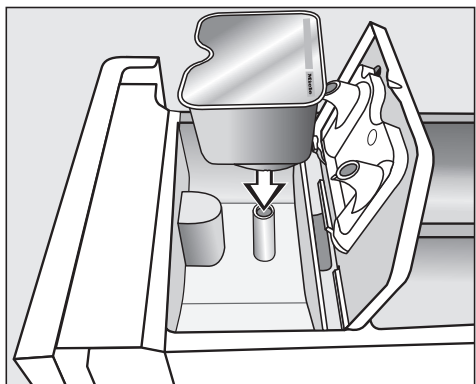

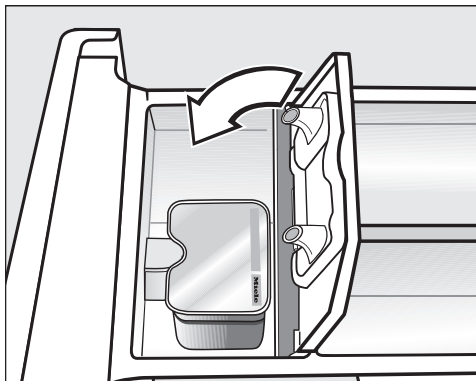

- Tvirtai įstatykite kapsulę.



- Uždarykite ir tvirtai prispauskite dangtelį.
- Uždarykite skalbiklio įpylimo stalčių.

Kapsulę įdėjus į skalbiklio įpylimo stalčių, ši atidaroma. Nepanaudotą kapsulę išėmus iš skalbiklio nuplovimo stalčiaus, gali išbėgti kapsulės turinys.
Utilizuokite ir daugiau nenaudokite kapsulės.

Atitinkamos rūšies kapsulės turinys dozuojamas tam tikru skalbimo ciklo metu.

Naudojant dozavimą kapsule, vanduo skyrelyje  leidžiamas tik per kapsulę.
Jeigu naudojate kapsulę, į skyrelį  nepilkite minkštiklio.

- Pasibaigus skalbimo programai, išimkite tuščią kapsulę.

Dėl techninių priežasčių kapsulėje lieka nedidelis kiekis vandens.

5. Programos paleidimas

- Palieskite mirksintį jutiklinį mygtuką *Jjungti / papildyti skalbinių*.

Durelės užrakinamos, skalbimo programa paleidžiama.

Jei pasirinktas uždelsto paleidimo laikas, jį rodys laiko rodmuo. Pasibaigus uždelsto paleidimo laikui arba iš karto po programos paleidimo, laiko rodymo indikatoriuje rodoma programos trukmė.

Kol ekrane neužsidedė simbolis , bet kada galima įdėti arba išimti skalbinius (žr. skyriaus "Programos eigos keitimas" poskyrį "Papildyti skalbinių").

Energijos taupymas

Po 10 minučių rodmenų elementai bus užtamsinti. Mirksi jutiklinis mygtukas *Jjungti / papildyti skalbinių*.

Vėl galima įjungti indikacijos elementus:

- Palieskite *Jjungti / papildyti skalbinių* jutiklinį mygtuką (jis neturi poveikio veikiančiai programai).

6. Programos pabaiga / skalbinių išėmimas

Jeigu aktyvinta apsauga nuo glamžymosi, pasibaigus programai būgnas dar sukasi iki 30 minučių. Durelės yra užrakinotos. Pirmąsias 10 minučių valdymo skydelis yra apšviestas. Tada valdymo skydelis užgessta, mirksi jutiklinis mygtukas *Jjungti / papildyti skalbinių*.

- Programų perjungiklį pasukite į padėtį .

Laiko rodymo indikatoriuje rodoma -U- užgesusi kontrolinė lemputė .

Durelės atrakinamos.

SKALBIMAS

Patarimas: Pasibaigus apsaugos nuo glamžymosi funkcijai, durelės automatiškai atrakinamos.

- Atidarykite dureles.
- Išimkite skalbinius.

Būgne likę skalbiniai gali susitraukti kitą kartą skalbiant arba nudažyti kitus skalbinius. Stenkitės išimti iš būgno visus skalbinius.

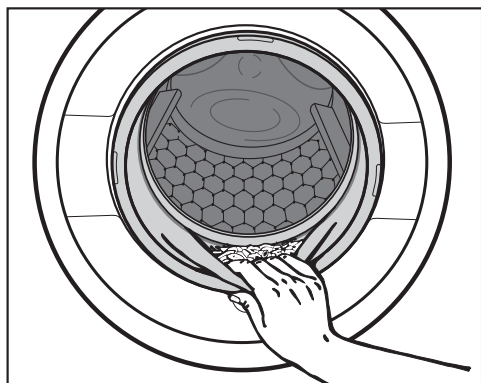

- Patikrinkite, ar durelių sandarinimo žiede nėra įstrigusių pašalinių daiktų.

Patarimas: Kad būgnas išdžiūtų, dureles palikite šiek tiek pravertas.

- Iš skalbiklio nuplovimo stalčiaus išimkite panaudotą kapsulę.

Patarimas: Kad skalbiklio nuplovimo stalčius išdžiūtų, jį šiek tiek pradarykite.

Gręžimas

Galutinis skalbimo programos gręžimo greitis

Pasirinkus programą, valdymo skydelyje šviečia optimalaus programos gręžimo greičio jutiklinis mygtukas.

Kai kuriose skalbimo programose galima rinktis didesnį gręžimo greitį.

Lentelėje nurodytas gręžimo sūkių skaičius, kurį galima rinktis.

Programa	sūk./min.
ECO 40–60	1500
Medvilnė	1500
Lengvai prižiūrimi	1200
Gležni audiniai	900
Vilna	1200
Skalavimas / gręžimas	1500
Skubioji	1200
Tamsūs skalbiniai / džinsai	900
Marškiniai	900

Gręžimas tarp skalavimo ciklų

Skalbiniai gręžiami po pagrindinio skalavimo ir tarp skalavimo ciklų. Sumažinus galutinio gręžimo greitį, taip pat sumažinamas ir gręžimo tarp skalavimo ciklų greitis.

Galutinio gręžimo atsisakymas (skalavimo sustabdymas)

- Palieskite jutiklinį mygtuką  (skalavimo sustabdymo).

Po paskutinio skalavimo skalbiniai lieka vandenyje. Jeigu, pasibaigus programai, skalbiniai iš skalbyklės-džiovyklės išimami ne iš karto, sumažėja jų glamžymasis.

Galutinio gręžimo paleidimas:

Valdymo skydelyje mirksi galutinio gręžimo greičio jutiklinis mygtukas. Galite keisti gręžimo greitį.

- Galutinį gręžimą įjunkite mygtuku *Įjungti / papildyti skalbinių.*

Programos užbaigimas:

- Palieskite jutiklinį mygtuką  (be gręžimo).
- Palieskite jutiklinį mygtuką *Įjungti / papildyti skalbinių.*

Išleidžiamas vanduo.

Gręžimo tarp skalavimo ciklų ir galutinio gręžimo atsisakymas

- Palieskite jutiklinį mygtuką  (be gręžimo).

Po paskutinio skalavimo ciklo išleidžiamas vanduo, įjungiamo apsauga nuo glamžymosi.



Pasirinkus šį nustatymą, kai kuriose programose vykdomas papildomas skalavimas.

SKALBIMAS

Programų apžvalga

















ECO 40–60		daugiausia 8,0 kg	
Daiktai	Vidutiniškai nešvarūs medvilniniai skalbiniai		
Patarimas	<ul style="list-style-type: none">- Vieno skalbimo ciklo metu 40 °C ir 60 °C temperatūroje galima skalbti įvairius medvilninius tekstilės gaminius.- Programos, skirtos medvilniniams tekstilės gaminiams skalbti, elektros energijos ir vandens sąnaudos yra efektyviausios.		
Nuoroda bandymų institutams: bandymo programa, siekiant užtikrinti ES teisės aktų dėl ekologiško dizaino 2019 / 2023 laikymąsi ir energijos vartojimo efektyvumo ženklinimą pagal reglamentą Nr. 2019 / 2014.			
Nuoroda bandymų institutams: patikros programoje pagal EN 60456 turėsite atlikti perjungimą: <ul style="list-style-type: none">- pasirinkus programą <i>ECO 40–60</i>, temperatūros rodymo indikatoriuje blausiai šviečia 60 °C.- Palieskite jutiklinį mygtuką <i>Temperatūra 60</i>. Dega temperatūros jutiklinis mygtukas 60. Pasirinkta bandomoji programa <i>Medvilnė <60°C</i>.			
Medvilnė		nuo 90 °C iki šaltai	daugiausia 8,0 kg
Daiktai	Marškinėliai, apatiniai drabužiai, stalo skalbiniai ir pan., medvilniniai, lininiai arba mišrios sudėties tekstilės gaminiai		
Patarimas	<ul style="list-style-type: none">- Rinkitės temperatūrą, kaip nurodyta priežiūros etiketėje, ant skalbiklio pakuotės, taip pat atsižvelkite į skalbinių nešvarumų tipą bei higieninius reikalavimus.- 20 °C programa lengvai išsteptiems medvilniniams skalbiniams.		
Lengvai prižiūrimi		nuo 60 °C iki šaltai	daugiausia 3,5 kg
Daiktai	Sintetinio pluošto, mišrios sudėties audinio arba lengvai prižiūrimi medvilniniai tekstilės gaminiai		
Patarimas	Audiniams, kurie lengvai glamžosi, sumažinkite gręžimo greitį.		
Gležni audiniai		nuo 40 °C iki šaltai	daugiausia 2,0 kg
Daiktai	Temperatūrai jautrūs tekstilės gaminiai iš sintetinio pluošto, mišrios sudėties audinio arba viskozės		
Patarimas	Tekstilės gaminiams, kurie lengvai glamžosi, rinkitės mažesnį gręžimo greitį.		

SKALBIMAS

Vilna 		nuo 40 °C iki šaltai	daugiausia 2,0 kg
Daiktai	Tekstilės gaminiai iš vilnos arba pusvilnės		
Patarimas	Tekstilės gaminiams, kurie lengvai glamžosi, sumažinkite galutinį grežimo greitį.		
Skalavimas / grežimas		daugiausia 8,0 kg	
Daiktai	Skalauti ir grežti rankomis išskalbtiems tekstilės gaminiams		
Patarimas	<ul style="list-style-type: none"> - Atsižvelkite į nustatytą grežimo greitį. - Tik grežimas: pasirinkite papildomą funkciją <i>Trumpoji</i>. - Tik skalavimas: nustatykite  grežimo greitį 		
MobileStart 			
Patarimas	Programos pasirenkamos ir valdomos Miele programėleje.		
Skubioji		nuo 40 °C iki šaltai	daugiausia 3,5 kg
Daiktai	Medvilniniai, mažai dėvėti arba lengvai ištepti tekstilės gaminiai.		
Tamsūs skalbiniai / džinsai		nuo 60 °C iki šaltai	daugiausia 3,0 kg
Daiktai	Medvilniniai, mišrios sudėties arba džinsinio audinio juodi ir tamsūs skalbiniai.		
Patarimas	<ul style="list-style-type: none"> - Skalbkite išverstus. - Džinsiniai drabužiai per pirmuosius skalbimus šiek tiek nublunka. Todėl šviesius ir tamsius drabužius skalbkite atskirai. 		
Marškiniai		nuo 40 °C iki šaltai	daugiausia 2,0 kg
Daiktai	Medvilniniai ir mišraus audinio marškiniai ir palaidinės		
Patarimas	<ul style="list-style-type: none"> - Įvertinę nešvarumo laipsnį, rankomis išplaukite apykakles ir rankogalius. - Marškinius ir palaidines išverskite, užsekite spaudes, įlenkite į vidų apykakles ir rankogalius. 		
Nuolatinis šiltasis vėdinimas	⇨ “Programų apžvalga – DŽIOVINIMAS”		
Pūkelių išskalavimas	⇨ poskyris “Pūkelių išskalavimo programa”		

SKALBIMAS

Programos eiga

	Pagrindinis skalbimas		Plovimas		Gręžimas
	Vandens lygis	Skalbimo ritmas	Vandens lygis	Skalavimo ciklai	
ECO 40–60		Ⓐ		2–3 ²	✓
Medvilnė		Ⓐ		2–4 ^{1,2}	✓
Lengvai prižiūrimi		Ⓑ		2–3 ²	✓
Gležni audiniai		Ⓒ		2–3 ²	✓
Vilna		Ⓔ		2	✓
Skalavimas / gręžimas	–	–		1	✓
Skubioji		Ⓐ		1	✓
Tamsūs skalbiniai		Ⓑ		3–4 ²	✓
Marškiniai		Ⓒ		3	✓

Paaiškinimai pateikti kitame puslapyje.

-  = žemas vandens lygis
 = vidutinis vandens lygis
 = aukštas vandens lygis
Ⓐ = intensyvus ritmas
Ⓑ = įprastas ritmas
Ⓒ = ritmas jautriems
Ⓔ = skalbimo rankomis ritmas
✓ = vykdoma
– = nevykdoma

Skalbyklėje-džiovyklėje įrengta elektroninė valdymo sistema su automatine kiekio nustatymo funkcija. Pagal įdėtų skalbinių ir jų sugeriamą vandens kiekį skalbyklė-džiovyklė automatiškai nustato vandens sąnaudas.

Visi nurodyti programų ciklai apskaičiuoti pagal pagrindinę programą, esant didžiausiam pakrovimui.

Programos eigos ypatybės

Apsauga nuo glamžymosi:

Kad skalbiniai nesusiglamžytų, pasibaigus programai būgnas dar iki 30 min. suksis.

Išimtis: programoje *Vilna* nėra apsaugos nuo glamžymosi.

Skalbyklę-džiovyklę galima bet kada atidaryti.

¹⁾ Pasirinkus 60 °C ir aukštesnę temperatūrą, vykdomi 2 skalavimo ciklai. Pasirinkus žemesnę negu 60 °C temperatūrą, vykdomi 3 skalavimo ciklai.

²⁾ Papildomas skalavimas vykdomas, jei:

- būgne susikaupė per daug putų,
- gręžimo greitis mažesnis negu 700 sūk./min.

SKALBIMAS

Skalbikliai

Galite naudoti visas skalbimo priemones, pritaikytas buitiniems skalbyklėms. Naudojimo ir dozavimo nuorodos nurodytos ant pakuotės.

Dozavimas priklauso nuo:

- skalbinių nešvarumo laipsnio,
- skalbinių kiekio,
- vandens kietumo.

Jeigu nežinote savo vandens kietumo, teiraukitės vandens tiekimo įmonėje.

Vandens minkštiklis

Jei kietumo laipsnis yra II ir III, galite įpilti vandens minkštiklio. Tai padės sutautyti skalbiklio. Tinkamas dozavimas nurodytas ant pakuotės. Pirmiausia supilkite skalbimo priemonę, tada minkštiklį.

Skalbiklį galite dozuoti pagal I kietumo lygį.

Vandens kietumas

Kietumo lygiai	Bendras kietumas mmol	kietumas pagal Lietuvos standartą °dH
minkštas (I)	0–1,5	0–8,4
vidutinio kietumo (II)	1,5–2,5	8,4–14
kietas (III)	daugiau nei 2,5	daugiau nei 14

Pagalbinės dozavimo priemonės

Rekomenduojama skalbiklį dozuoti gamintojo pridėtose pagalbinėse dozavimo priemonėse (pvz., dozavimo indeliuose), ypač skystuosius skalbiklius.

Daugkartinio panaudojimo pakuotės

Įsigydami skalbiklį, jeigu įmanoma, rinkitės daugkartinio panaudojimo pakuotes, taip sumažinsite atliekų kiekius.

Minkštiklis, standiklis arba krakmolijimas



Minkštiklis suminkština tekstilės gaminius, o džiovinant džiovyklėje, sumažina statinį krūvį.

Standiklis – sintetinė standinimo priemonė, sustandinanti tekstilės gaminius.

Krakmolijimo priemonė tekstilės gaminiams suteikia standumo ir padeda išlaikyti formą.

Atskiras minkštiklio, standiklio arba krakmolijimo priemonės naudojimas

Krakmolijimo priemonė turi būti paruošta, kaip nurodyta ant pakuotės.

- Įpilkite į skyrelį minkštiklio .
- Į skyrelį  įpilkite skysto standiklio / krakmolijimo priemonės, o į skyrelį  įpilkite miltelių pavidalo arba tiršto standiklio / krakmolijimo priemonės.
- Pasirinkite programą *Skalavimas / grėžimas*.
- Jeigu reikia, pakeiskite grėžimo greitį.
- Palieskite jutiklinį mygtuką *Įjungti / papildyti skalbinių*.

Balinimas / dažymas



 Balinimo priemonės daroma žala. Balinimo priemonės sukelia skalbyklės-džiovyklės koroziją. Skalbyklėje-džiovyklėje nenaudokite jokių balinimo priemonių.

Dažyti skalbyklėje-džiovyklėje galima tik su įprastomis dažymo priemonėmis. Dažymo darbams naudojama druska ilgai gali pažeisti nerūdijantįjį plieną. Griežtai laikykitės dažų gamintojo pateiktų nurodymų.

SKALBIMAS

Rekomenduojama naudoti Miele skalbiklį

Miele skalbikliai specialiai sukurti kasdieniam naudojimui Miele skalbyklėse.

	Miele skalbikliai		Miele skalbiklio kapsulės		
	UltraWhite	UltraColor			
ECO 40–60	✓	✓	–	✓	✓
Medvilnė	✓	✓	–	✓	✓
Lengvai prižiūrimi	–	✓	–	✓	✓
Gležni audiniai	–	✓	✓	✓	–
Vilna	–	–	✓	–	–
Skalavimas / gręžimas	–	–	–	✓	–
Skubioji	–	✓	–	✓	–
Tamsūs skalbiniai / džinsai	–	✓	✓	✓	–
Marškiniai	✓	✓	–	✓	✓

✓ rekomenduojama

– nerekomenduojama

 Naudoti specialų skalbiklį (pvz., *Wool-Care*)

 Tekstilės priežiūros priemonės (pvz., minkštikliai)

 Papildomos funkcijos (pvz., *Booster*)

Skalbiklio naudojimo rekomendacijos pagal reglamentą (EB) Nr. 1015 / 2010

Rekomendacijos taikomos temperatūros diapazonui, kaip aprašyta skyriaus “SKALBIMAS” poskyryje “Programų apžvalga”.

	Universalusis	Spalvotiems audiniams	Gležniems ir vilnoniams audiniams	Specialaus naudojimo
	skalbiklis			
ECO 40–60	✓	✓	–	–
Medvilnė	✓	✓	–	–
Lengvai prižiūrimi	–	✓	–	–
Gležni audiniai	–	–	✓	–
Vilna	–	–	✓	✓
Skalavimas / gręžimas	–	–	–	✓
Skubioji	–	✓ ¹	–	–
Tamsūs skalbiniai / džinsai	–	✓ ¹	–	–
Marškiniai	✓	✓	–	–

✓ rekomenduojama

– nerekomenduojama

¹ Naudoti skystąjį skalbiklį

DŽIOVINIMAS

Atskiras džiovinimas

Atskiras džiovinimas naudojamas tada, jei nenorite visų išskalbtų tekstilės gaminių iš karto džiovinti mechaniniu būdu arba jeigu išskalbtų skalbinių kiekis viršija didžiausią džiovinimo pakrovimo kiekį.

1. Skalbinių paruošimas

Tekstilės gaminių suskirstymas

- Išrūšiuokite tekstilės gaminius pagal jų pluoštą / audinio rūšį ir liekamąją drėgmę, jeigu tai įmanoma.

Taip skalbiniai bus išdžiovinti tolygiai.

- Prieš džiovindami patikrinkite simbolius priežiūros etiketėse.

Jeigu nenurodytas joks simbolis, naudokite tik specialiai atitinkamam pluoštui pritaikytas džiovinimo programas.

Džiovinimo patarimai

- Niekada nedžiovinkite varvančių skalbinių. Išskalbtus skalbinius maž. 30 sekundžių padžiovinkite.
- Vilna ir vilnos mišiniai linkę veltis ir trauktis. Šių tekstilės gaminių priežiūrai rinkitės programą *Vilna*.
- Audinius iš natūralaus lino galima džiovinti tik jeigu tai nurodyta priežiūros etiketėje. Audinys gali pasišiaušti.
- Trikotažiniai audiniai (pvz., marškinėliai, apatiniai drabužiai) dažnai susitraukia jau po pirmojo skalbimo. Todėl stenkitės šių audinių neperdžiovinti. Jeigu įmanoma, pirkite vienu ar dviem dydžiais didesnius trikotažinius gaminius.

- Galite džiovinti iškrakmolytus skalbinius. Kad išgautumėte norimą apretavimo efektą, dozuokite dvigubą krakmolijimo priemonės kiekį.
- Naujų tamsios spalvos tekstilės gaminių nedžiovinkite kartu su šviesių spalvų audiniais. Tamsūs tekstilės gaminiai gali nusidažyti, ant jų gali nusėsti kitos spalvos pūkeliai.
- Atsižvelkite į didžiausius džiovinimo programų pakrovimo kiekius, kaip aprašyta skyriuje "Programų apžvalga". Džiovinimo rezultatas ir raukšlių susidarymas priklauso nuo pakrovimo. Kuo mažesnis pakrovimas, tuo geresnis rezultatas. Sumažinus pakrovimo kiekį, džiovinimo rezultatas bus ypač tolygus, skalbiniai mažiau glamžysis.

2. Skalbyklės-džiovyklės pakrovimas

Durelių atidarymas

- Suimkite už rankenėlės ir atidarykite dureles.

Prieš sudėdami skalbinius, įsitikinkite, kad būgne nėra pašalinių daiktų arba gyvūnų.

- Išpurentus skalbinius sudėkite į būgną.

Perkrovimas kenkia tekstilės gaminiams, pablogina galutinį džiovinimo rezultatą.

Atsižvelkite į didžiausius džiovinimo programų pakrovimo kiekius, kaip aprašyta skyriuje "Programų apžvalga".

Durelių uždarymas

- Patikrinkite, ar tarp durelių ir sandarinimo žiedo nėra įstrigusių skalbinių.
- Lengvu stumtelėjimu uždarykite dureles.

Dozavimo priedai, tokie kaip maišeliai arba kapsulės, džiovinant gali išsilydyti ir apgadinti skalbinius ir patį prietaisą.

Todėl nedžiovininkite kartu dozavimo priedų.

Taip pat vykstant džiovinimui vandens čiaupas turi būti atidarytas.

3. Programos pasirinkimas

Skalbyklės-džiovyklės įjungimas

- Programų perjungiklį pasukite iki norimos programos.

Valdymo skydelis apšviečiamas.

Programos pasirinkimas

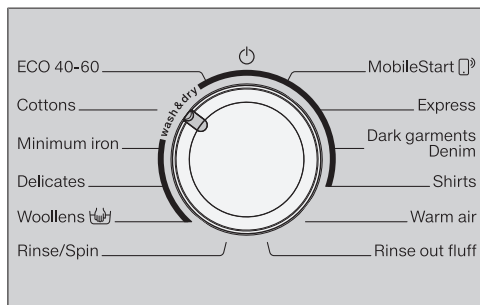

- Programų perjungiklį nustatykite ties norima programa.

Laiko rodymo indikatoriuje rodoma numatoma skalbimo trukmė, o valdymo skydelyje šviečia pirminė nustatyta temperatūra ir gręžimo greitis.

- Programų perjungikliu *MobileStart*

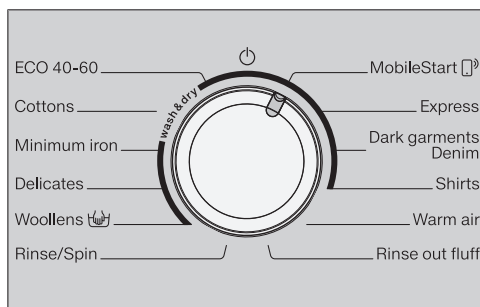

- Programų perjungiklį nustatykite į padėtį *MobileStart*.

Patarimas: Kad galėtumėte naudoti *MobileStart*, savo skalbyklę-džiovyklę turite užregistruoti WLAN tinkle ir aktyvinti funkciją *Nuotolinis valdymas*.

DŽIOVINIMAS

Laiko rodymo indikatoriuje rodoma: ∞

Paleidus programą skalbyklę-džiovyklę galima valdyti Miele programėlėje.

Džiovinimo pasirinkimas

- Lieskite jutiklinį mygtuką *Skalbimas* arba *Džiovinimas*, kol liks šviesti tik jutiklinis mygtukas *Džiovinimas*.

Turėkite omenyje, kad jutiklinis mygtukas *Skalbimas* turi blausiai šviesti, antraip prieš džiovinimo ciklą įsijungs priskirta skalbimo programa.

4. Programos nustatymų pasirinkimas

Džiovinimo lygio pasirinkimas

Galite pakeisti iš anksto nustatytą programos džiovinimo lygį.

- Palieskite norimo džiovinimo lygio jutiklinį mygtuką.
 - Sausi, tinkami dėti į spintą plus
 - Sausi, tinkami dėti į spintą
 - Tinkami lyginti

Ryškiai šviečia pasirinkto džiovinimo lygio jutiklinis mygtukas.

Programa *Šiltasis vėdinimas*: jutikliais mygtukais < arba > pasirinkite džiovinimo laiką.

Gręžimo karštame ore greičio pasirinkimas

Galite pakeisti iš anksto nustatytą džiovinimo programos gręžimo karštame ore greitį.

- Palieskite norimo sūkių skaičiaus jutiklinį mygtuką.

Jutiklinis mygtukas užsidega.

Papildomų funkcijų pasirinkimas

Jeigu kartu su programa galima rinktis papildomą funkciją *Tausoti*, blausiai šviečia papildomos funkcijos *Tausojanti* jutiklinis mygtukas.

- Palieskite jutiklinį mygtuką *Tausojanti*.

Jutiklinis mygtukas užsidega.

Tausojanti

Temperatūrai jautrių tekstilės gaminių džiovinimui, pvz., iš akrilinių, rinkitės tausojančią džiovinimo programą (pažymėtą priežiūros simboliu).

Dėl sumažintos temperatūros pasirinkus funkciją *Tausojanti*, pailgėja programos trukmė.

Uždelsto paleidimo pasirinkimas

Pasirinkę uždelsto paleidimo funkciją galite atidėti programos pradžią.

- Galite pasirinkti programos pradžios atidėjimo laiką.

5. Programos paleidimas

- Palieskite mirksintį jutiklinį mygtuką *Ijungti / papildyti skalbinių*.

Durelės užrakinamos, paleidžiama džiovinimo programa.

Jei pasirinktas uždelsto paleidimo laikas, jį rodys laiko rodmuo. Pasibaigus uždelsto paleidimo laikui arba iš karto po programos paleidimo, laiko rodymo indikatoriuje rodoma programos trukmė.

Kol ekrane neužsidegė simbolis , bet kada galima įdėti arba išimti skalbinius (žr. skyriaus "Programos eigos keitimas" poskyrį "Papildyti skalbinių").

Energijos taupymas

Po 10 minučių rodmenų elementai bus užtamsinti. Mirksi jutiklinis mygtukas *Jjungti / papildyti skalbinių*.

Vėl galima įjungti indikacijos elementus:

- Palieskite *Jjungti / papildyti skalbinių* jutiklinį mygtuką (jis neturi poveikio veikiančiai programai).

6. Programos pabaiga / skalbinių išėmimas

Jeigu aktyvinta apsauga nuo glamžymosi, pasibaigus programai būgnas dar sukasi iki 150 minučių. Durelės yra užrakinotos. Pirmąsias 10 minučių valdymo skydelis yra apšviestas. Paskui valdymo skydelis užgessta, lieka mirksėti tik jutiklinis mygtukas *Jjungti / papildyti skalbinių*.

- Programų perjungiklį pasukite į padėtį .

Durelės atrakinamos.

Jeigu išimsite skalbinius apsaugos nuo glamžymosi fazės metu, gali išsiveržti karštis.

Išskleiskite skalbinius, kad galėtų pasišalinti likusi šiluma.

Pasibaigus apsaugos nuo glamžymosi funkcijai, durelės automatiškai atrakinamos.

- Atidarykite dureles.
- Išimkite skalbinius.











Palikti skalbiniai gali perdžiūti. Gali būti netinkami dėvėti. Stenkitės išimti iš būgno visus skalbinius.

Patarimas: Vadovaukitės skyriaus “Skalbimas ir džiovinimas” poskyryje “Po kiekvieno skalbimo arba džiovinimo” pateikta informacija.





DŽIOVINIMAS

Programų apžvalga

* Visi pažymėti svoriai nurodo sausų skalbinių svorį.

ECO 40–60		daugiausia 5,0 kg *
Džiovinimo lygiai: 		
	Medvilniniai tekstilės gaminiai: marškinėliai, apatiniai drabužiai, kūdikių drabužiai, darbo drabužiai, striukės, apklotai, prijuostės, chalatai, kilpiniai rankšluosčiai, vonios rankšluosčiai, vonios chalatai, kastoro patalynė, kilpinė patalynė.	
Medvilnė		daugiausia 5,0 kg *
Džiovinimo lygiai:  , 		
Daiktai	Vieno arba kelių sluoksnių medvilniniai tekstilės gaminiai: marškinėliai, apatiniai drabužiai, kūdikių drabužiai, darbo drabužiai, striukės, apklotai, prijuostės, chalatai, kilpiniai rankšluosčiai, vonios rankšluosčiai, vonios chalatai, kastoro patalynė, kilpinė patalynė.	
Džiovinimo lygiai: 		
Daiktai	Medvilniniai arba lininiai tekstilės gaminiai, kuriuos būtina papildomai apdoroti, pvz., staltiesės, patalynė, iškrakmolyti skalbiniai.	
Patarimas	Prieš dėdami skalbinius į lyginimo volą, juos suvyniokite, kad šie išliktų drėgni.	
Lengvai prižiūrimi		daugiausia 3,5 kg *
Džiovinimo lygiai:  ,  , 		
Daiktai	Lengvai prižiūrimi sintetiniai, medvilniniai arba mišraus audinio skalbiniai, pvz., specialios paskirties drabužiai, chalatai, megztiniai, suknelės, kelnės, stalo skalbiniai, kojinės.	
Gležni audiniai		daugiausia 1,0 kg *
Džiovinimo lygiai:  ,  , 		
Daiktai	Temperatūrai jautrūs tekstilės gaminiai, pažymėti priežiūros simboliu  , sintetinio pluošto, mišrios sudėties audinio, dirbtinio šilko gaminiai arba lengvai prižiūrimi medvilniniai tekstilės gaminiai, pvz., marškiniai, palaidinės, apatinis trikotažas arba tekstilės gaminiai su aplikacijomis	
Patarimas	Jeigu norite, kad skalbiniai mažiau glamžytųsi, sumažinkite pakrovimą.	
Vilna		daugiausia 2,0 kg *
3 minutės		
Daiktai	Vilna ir vilnos mišiniai: megztiniai, kardiganai, kojinės.	
Patarimas	- Vilnoniai tekstilės gaminiai per trumpą laiką išpurenami ir džiovinami iki minkštumo, bet neišdžiovinami iki galo. - Pasibaigus programai, iš karto išimkite tekstilės gaminius.	

DŽIOVINIMAS

MobileStart 	
Patarimas	Programos pasirenkamos ir valdomos Miele programėlėje.
Skubioji daugiausia 3,5 kg *	
Džiovinimo lygiai: 	
Daiktai	Tinka specialios priežiūros nereikalaujantiems audiniams programoje <i>Medvilnė</i> .
Nuoroda	Vykdam lengvai išdžiovintų skalbinių skalbimą ir džiovinimą, pasirinkus šią programą, veikimo trukmė yra itin trumpa.
Tamsūs skalbiniai / džinsai daugiausia 3,0 kg *	
Džiovinimo lygiai: 	
Daiktai	Medvilniniai, mišrios sudėties arba džinsinio audinio juodi ir tamsūs skalbiniai.
Marškiniai daugiausia 1,0 kg *	
Džiovinimo lygiai: 	
Daiktai	Marškiniai ir palaidinės
Patarimas	- Marškinius ir palaidines išverskite, užsekite spaudes, įlenkite į vidų apykakles ir rankogalius.
Nuolatinis šiltasis vėdinimas daugiausia 4,0 kg *	
20–120 minučių	
Patarimas	- Papildomas kelių sluoksnių tekstilės gaminių džiovinimas, kurie dėl savo savybių džiūsta netolygiai: švarkų, pagalvių, miegmaišių - Atskirų skalbinių džiovinimas arba išvėdinimas
Pūkelių išskalavimas ⇨ poskyris “ <i>Pūkelių išskalavimo programa</i> ”	

Gręžimas karštame ore

Siekiant sumažinti džiovinimo energijos sąnaudas, kai kuriose programose vykdomas gręžimas karštame ore.

Maksimalus gręžimo karštame ore greitis atitinka leistiną susijusios skalbimo programos gręžimo greitį.

Tam tikrose programose gręžimo karštame ore sūkių skaičių galima sumažinti iki 900 sūk./min.

SKALBIMAS IR DŽIOVINIMAS

Skalbti ir džiovinti be pertraukos

Skalbti ir džiovinti be jokios pertraukos rekomenduojame tada, jeigu neturite daugiau skalbinių nei skalbti, nei džiovinti, taip pat neviršijamas maksimalus leidžiamas džiovinimo pakrovimo kiekis.

Vadovaukitės skyriuose "Skalbimas ir "Džiovinimas" pateikta informacija.

1. Skalbinių paruošimas

- Ištuštinkite kišenes.
- Išrūšiukite skalbinius pagal pluoštą ir audinio rūšį.
- Patikrinkite simbolius priežiūros etike-tėse.

2. Skalbyklės-džiovyklės pakro-vimas

- Atidarykite dureles.

Prieš sudėdami skalbinius, įsitikinkite, kad būgne nėra pašalinių daiktų arba gyvūnų.

- Į būgną laisvai sudėkite išlankstytus skalbinius.

Dozavimo priedai, tokie kaip maišeliai arba kapsulės, džiovinant gali išsilydyti ir apgadinti skalbinius ir patį prietaisą.

Todėl nedžiovininkite kartu dozavimo priedų.

- Uždarykite dureles.

3. Programos pasirinkimas

- Programų perjungikliu nustatykite norimą programą.

Valdymo skydelis apšviečiamas.

- Tol lieskite jutiklinį mygtuką *Skalbimas* ir *Džiovinimas*, kol užsidegs abu jutikliniai mygtukai.

4. Programos nustatymų pasirinkimas

- Pasirinkite norimą temperatūrą, gręžimo greitį ir džiovinimo lygį.

Ryškliai šviečia pasirinktų nustatymų jutikliniai mygtukai.

Minimalus gręžimo greitis apribotas iki 900 suk./min.

Kai kuriose programose negalima keisti gręžimo greičio.

- Jeigu pageidaujate, galite rinktis kitas papildomas funkcijas.

Gręžimui karštame ore naudojamas skalbimo programos gręžimo greitis.

- Galite pasirinkti programos pradžios atidėjimo laiką.

5. Skalavimo priemonės dozavimas

- Skalavikliui dozuoti galite naudoti dozavimo kapsulėje funkciją arba skalaviklio nuplovimo stalčių.

6. Programos pradžia / pabaiga

- Palieskite mirksintį jutiklinį mygtuką *Ijungti / papildyti skalbinių*.

Durėlės užrakinamos.

Programa paleidžiama.

Programos pabaigoje įsijungia apsauga nuo glamžymosi.

Apsaugos nuo glamžymosi funkcijos metu durėlės vis dar yra užrakintos.

- Palieskite mygtuką *Ijungti / papildyti skalbinių* arba nustatykite programų perjungiklį ties .

Durėlės atrakinamos.

Išskleiskite skalbinius, jeigu juos išimsite per apsaugos nuo glamžymosi fazę, kad likusi šiluma galėtų pasišalinti.

Pasibaigus apsaugos nuo glamžymosi funkcijai, durėlės automatiškai atrakinamos.

- Atidarykite durėles ir išimkite skalbinius.

Vadovaukitės skyriuje “Po kiekvieno skalavimo arba džiovavimo” pateikta informacija.

Po kiekvieno skalavimo arba džiovavimo

- **Plačiai** atverkite durėles.

 Pavojaus nusidenginti prisilietus prie karšto metalo!

Džiovavimo metu įkaista vidinėje durėlių pusėje esantis metalinis gaubtas.

Metalinio gaubto nelieskite.

- Išimkite skalbinius.

Likę skalbiniai kito džiovavimo metu gali susitraukti, nusidažyti arba gali būti apgadinti.

Patikrinkite, ar būgne neliko pamirštų skalbinių!

- Patikrinkite, ar durėlių sandarinimo žiede nėra įstrigusių pašalinių daiktų. Po kiekvieno džiovavimo iš sandarinimo žiedo ir iš stebėjimo langelio išvalykite pūkelius.

Patarimas: Kad būgnas išdžiūtų, durėles palikite šiek tiek pravertas.

- Programų perjungiklį pasukite į padėtį .

Patarimas: Kad skalaviklio nuplovimo stalčius išdžiūtų, jį šiek tiek pradarykite.

Programa Pūkelių išskalavimas

Džiovinimo metu gali kauptis pūkeliai ir nusėsti būgne arba skalbimo tirpalo rezervuare. Kad pūkeliai (pvz., nuo tamsių skalbinių) kito skalbimo metu nesikaupytų ant kitų tekstilės gaminių (pvz., šviesių skalbinių) arba neužkimštų skalbyklės-džiovyklės, šiuos pūkelius galima išskalauti.

Programos *Pūkelių išskalavimas* nenaudokite tekstilės gaminiams skalauti. Patikrinkite, ar būgne neliko pamirštų skalbinių.

- Programų perjungiklį pasukite ties programa *Pūkelių išskalavimas*.

Nenaudokite skalbimo priemonės.

- Palieskite mygtuką *Ijungti / papildyti skalbinių*.
- Po kelių minučių pūkeliai bus išskalauti.
- Išvalykite likusius pūkelius iš durelių sandarinimo žiedo ir iš stebėjimo langelio.
 - Išjunkite skalbyklę-džiovyklę.

Programos keitimas (apsauga nuo vaikų)

Paleidus programą, nebus galima keisti pačios programos, temperatūros, gręžimo greičio arba pasirinktų papildomų funkcijų. Taip apsaugoma nuo netyčinio įjungimo (pvz., vaikų).

Jeigu skalbyklė-džiovyklė išjungiamą vykdomos programos metu, po 15 minučių įsijungęs budėjimo režimas visškai neišjungia skalbyklės. Būgne dar gali būti vandens, todėl apsauginės funkcijos lieka ir toliau įjungtos.



Programos nutraukimas

Paleistą skalbimo programą bet kada galima sustabdyti.

- Programų perjungiklį nustatykite į padėtį .

Programa nutraukta.

- Programų perjungiklį pasukite į bet kurią padėtį.

Laiko rodymo indikatoriuje rodomi judantys brūkšneliai  ...  ... .

- skalbimo metu:

Iš skalbyklės-džiovyklės išleidžiamas likęs skalbimo tirpalas, skalbimo programa nutraukiama.

Atrakinamos durelės.

- džiovinimo metu:

Skalbyklė-džiovyklė pirmiausia atvėsina skalbinius, tik tada galima atidaryti dureles.

Skalbinių išėmimas

- Palaukite, kol ekrane užges simbolis  ir atsirakins durelės.
- Atidarykite dureles ir išimkite skalbinius.

Kitos programos pasirinkimas

- Uždarykite dureles.
- Pasirinkite norimą programą.
- Jeigu reikia, į stalčių įpilkite daugiau skalbiklio.
- Palieskite mygtuką *Įjungti / papildyti skalbinių*.



Programa paleidžiama.

Skalbinių papildymas – *AddLoad*

Paleidus programą galima įdėti daugiau skalbinių arba išimti.

Negalima pildyti skalbinių, kol valdymo skydelyje dega simbolis .

- Palieskite jutiklinį mygtuką *Įjungti / papildyti skalbinių*.

Laiko rodymo indikatoriuje rodomi judantys brūkšneliai  ...  ... .

Laiko rodymo indikatoriuje rodoma *Add*.

- Atidarykite dureles.
- Įdėkite daugiau skalbinių arba dalį jų išimkite.
- Uždarykite dureles.
- Palieskite jutiklinį mygtuką *Įjungti / papildyti skalbinių*.

Programa tęsiama toliau.

Negalima įdėti arba išimti skalbinių, jeigu:

- skalbimo tirpalo temperatūra viršija 55 °C;
- vandens lygis būgne viršija leistiną.

Uždelstas paleidimas / SmartStart

Uždelstas paleidimas

Funkciją galima suaktyvinti tik jeigu išjungta programavimo funkcija *P98 SmartGrid*.

Pasirinkę uždelsto paleidimo funkciją, galėsite atidėti programos paleidimą: nuo 30 minučių iki daug. 24 valandų. Tai leidžia pasinaudoti palankiais naktinės el. energijos tarifais.

Uždelsto paleidimo nustatymas

- Pasirinkite norimą skalbimo programą.
- Palieskite jutiklinį mygtuką .

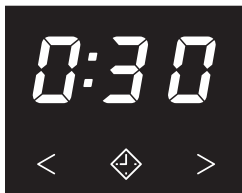

Užsidega  jutiklinis mygtukas.

- Lieskite jutiklinį mygtuką < arba >, kol laiko rodymo indikatoriuje bus rodomas norimas uždelsto paleidimo laikas.
- Jeigu programos paleidimas atidedamas mažiau negu 10 valandų, uždelsto paleidimo trukmė rodoma 30 minučių intervalais.
- Jeigu programos paleidimas atidedamas daugiau negu 10 valandų, uždelsto paleidimo trukmė rodoma 1 valandos intervalais.

Uždelsto paleidimo suaktyvinimas

- Palieskite mirksintį jutiklinį mygtuką *Ijungti / papildyti skalbinių*.

Uždelstas paleidimas įjungtas ir rodomas laiko rodymo indikatoriuje.

Uždelsto paleidimo sustabdymas arba keitimas

Jeigu buvo suaktyvintas uždelstas paleidimas, keitimas negalimas.

- Programų perjungiklį pasukite į padėtį .
- Programų perjungikliu nustatykite norimą programą.

Laiko rodymo indikatoriuje rodomi juodantys brūkšneliai *[-] ... [-] ... [-]* arba *-0-*.

Nutraukiamas įjungtas uždelstas paleidimas

- Pasirinkite programą ir, jeigu pageidaujate, naują uždelsto paleidimo laiką.

SmartStart

Funkcija *SmartStart* veikia, jeigu įjungta programavimo funkcija *P98 SmartGrid*.

Naudodami *SmartStart* funkciją, galėsite nustatyti laiko tarpą, per kurį savo džiovyklę galėsite įjungti nuotoliniu būdu. Prietaisas įsijungs, kai energijos tarifai bus naudingiausi, pvz., elektros energijos tiekėjui perdavus signalą.

Laiko tarpą galima nustatyti nuo 30 minučių iki 24 val. Tiek skalbyklė-džiovyklė lauks išorinio tiekėjo siunčiamo signalo. Jeigu per nustatytą laiko tarpą nebus gautas signalas, skalbyklė-džiovyklė paleis programą.

Laiko tarpo nustatymas

Jeigu aktyvinta programavimo funkcija *P98 SmartGrid*, pasikeis jutiklinio mygtuko  funkcija. Laiko rodymo indikatoriuje rodomas ne uždelsto paleidimo laikas, bet laiko tarpas, per kurį galima automatiškai paleisti jūsų skalbyklė-džiovyklę (žr. skyriaus "Programavimo funkcijos" poskyrį *P98 "SmartGrid"*).

Atlikite tuos pačius veiksmus, kaip ir nustatydami uždelsto paleidimo laiką.

- Palieskite jutiklinį mygtuką .
- Jutikliniais mygtukais < arba > nustatykite norimą laiko tarpą.
- Palieskite *Įjungti / papildyti skalbinių* jutiklinį mygtuką.

Laiko rodymo indikatoriuje rodomas *Ķt*.

Valymas ir priežiūra

Korpuso ir skydelio valymas

⚠ Elektros smūgio pavojus dėl tinklo įtampos.

Net kai skalbyklė-džiovyklė yra išjungta, prietaise teka elektros srovė. Prieš pradėdami valymo ir priežiūros darbus, išjunkite prietaisą iš maitinimo tinklo.

⚠ Tekančio vandens daroma žala.

Dėl didelio vandens srovės slėgio vanduo gali patekti į skalbyklę-džiovyklę ir pažeisti konstrukcinius elementus.

Ant skalbyklės-džiovyklės nepurškite vandens.

⚠ Pažeidimai dėl netinkamų valymo priemonių.

Valikliai, kurių sudėtyje yra tirpiklių, šveitimo priemonės, stiklo arba įvairios paskirties valikliai gali pažeisti plastines ir kitas prietaiso dalis. Naudokite šių valymo priemonių.

- Korpusą ir skydelį valykite švelnia valymo priemone arba muilo šarmu, nususinkite minkšta šluoste.
- Būgną valykite specialiu nerūdijančiam plienui valyti skirtu valikliu.

Skalbiklio nuplovimo stalčiaus valymas

Skalbiant žemoje temperatūroje ir naudojant skystas skalbimo priemones, užsiteršia skalbiklio nuplovimo stalčius.

- Reguliariai valykite visą skalbiklio nuplovimo stalčių.

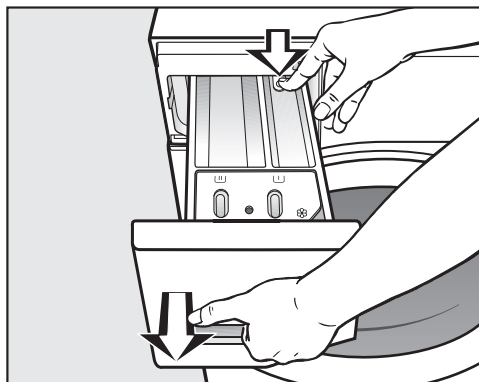

- Skalbimo nuplovimo stalčių ištraukite iki galo, paspauskite atrakinimo mygtuką ir išimkite.
- Išplaukite jį šiltame vandenyje.

Vakuuminio kėliklio ir kanalo valymas

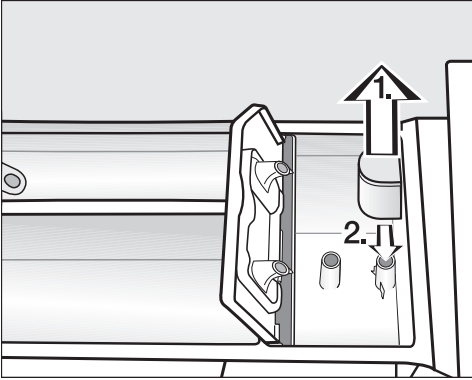

- Ištraukite iš skyrelio ☼ vakuuminį kėliklį ir išplaukite po šiltu tekančiu vandeniu.
- Taip pat išvalykite ir vamzdelį, ant kurio dedamas vakuuminis kėliklis.
- Uždėkite vakuuminį kėliklį.



- Šiltu vandeniu ir šepetėliu išplaukite minkštiklio skyrelį.

Skystasis standiklis gali jus užklijuoti.

Kelis kartus panaudoję skystą standiklį, kruopščiai išplaukite vakuuminį kėliklį.

Skalbiklio nuplovimo stalčiaus skyrelio valymas

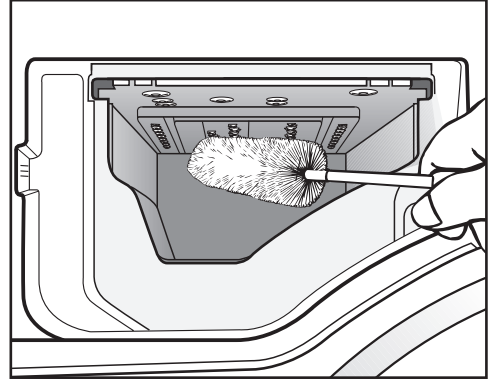

- Butelių plovimo šepetėliu nuo skalbiklio nuplovimo stalčiaus purkštuvų nuvalykite skalbiklio likučius ir kalkių nuosėdas.
- Įstatykite atgal skalbiklio nuplovimo stalčių.

Patarimas: Kad skalbiklio nuplovimo stalčius išdžiūtų, jį šiek tiek pradarykite.

Valymas ir priežiūra

Durelių stiklo priežiūra

- Reguliariai nuvalykite vidinį durelių stiklą ir ant durelių stiklo esantį metalinį gaubtą, naudokite švelnią valymo priemonę arba muilo šarmą.
- Nusausinkite minkšta šluoste.

Būgno plovimas

Skalbiant žemose temperatūrose ir (arba) naudojant skystą skalbiklį, skalbyklėje-džiovyklėje gali pradėti daugintis mikrobai, gali atsirasti nemalonūs kvapas. Plaukite skalbyklę-džiovyklę pasirinkę programą *Medvilnė 90 °C*. Išplaukite būgną vėliausiai tada, kai užsidegs kontrolinė lemputė **1**, o laiko rodymo indikatoriuje pradės šviesti **7**.

Vandens įleidimo filtro valymas

Skalbyklės-džiovyklės vandens įleidimo vožtuvas apsaugotas sieteliu. Kas pusę metų patikrinkite vandens įleidimo žarnos gale esantį filtrą. Jeigu prietaisą naudojate ne dažnai, galima tikrinti ir rečiau.

- Užsukite vandens čiaupą.
- Nusukite nuo vandens čiaupo vandens įleidimo žarną.

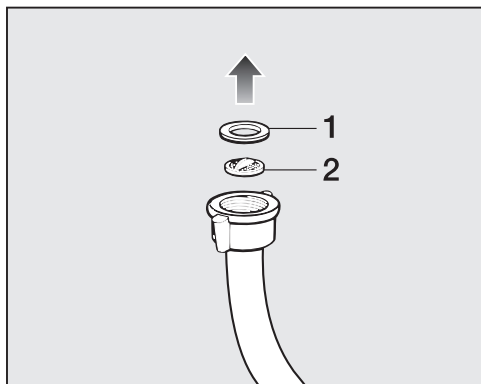

- Išimkite iš kreiptuvo guminį sandariklį **1**.

- Laisvą vandens įleidimo žarnos galą laikykite nuleistą žemyn. Išškrenta plastikinis sietelis **2**.
- Išvalykite plastikinį sietelį.
- Sustatykite viską atgal atvirkštine tvarka.
- Priveržkite vandens čiaupo srieginę jungtį ir atsukite vandens čiaupą. Jeigu prasiveržia vanduo, labiau paveržkite srieginę jungtį.

Išvalytą purvo sietelį **būtina** įdėti atgal.

Daugumą veikimo sutrikimų ir klaidų galite pašalinti savarankiškai. Paprastai tai padeda sutaupyti laiko ir pinigų, nes nereikia kreiptis į klientų aptarnavimo skyrių.

Daugiau informacijos apie savarankišką veikimo sutrikimų šalinimą ieškokite: www.miele.lt/support/customer-assistance.





Nepavyksta paleisti programos.

Problema	Priežastis ir šalinimas
Valdymo skydelis yra visiškai tamsus.	Nutrūko elektros srovės tiekimas. <ul style="list-style-type: none"> ■ Patikrinkite, ar prietaisas prijungtas prie maitinimo tinklo. ■ Patikrinkite, ar tvarkingi elektros instaliacijos saugikliai.
	Taupydama energiją, skalbyklė-džiovyklė išsijungė automatiškai. <ul style="list-style-type: none"> ■ Programų perjungikliu vėl įjunkite skalbyklę-džiovyklę.
Laiko rodymo indikatoriuje pakaitomis rodoma F ir 34.	Neteisingai uždarytos durelės. Durelių užraktas negalėjo užsifiksuoti. <ul style="list-style-type: none"> ■ Dar kartą uždarykite dureles. ■ Paleiskite programą iš naujo. ■ Jei ir toliau rodomas klaidos pranešimas, kreipkitės į klientų aptarnavimo skyrių.

Programos nutraukimas ir klaidos kontrolinis indikatorius

Problema	Priežastis ir šalinimas
Šviečia klaidos kontrolinis indikatorius . Laiko rodymo indikatoriuje keičiasi F ir ID, pasigirsta zirzeklis.	Vandens įvadas užsikimšęs arba pažeistas. <ul style="list-style-type: none"> ■ Patikrinkite, ar vandens čiaupas iki galo atsuktas. ■ Patikrinkite, ar vandens įleidimo žarna neužlenkta. ■ Patikrinkite, ar ne per žemas vandens tekėjimo slėgis.
	Užsikimšęs vandens įvado filtras. <ul style="list-style-type: none"> ■ Išplaukite sietelį.

Problemų šalinimas



Problema	Priežastis ir šalinimas
Šviečia klaidos kontrolinis indikatorius  . Laiko rodymo indikatoriuje keičiasi <i>F</i> ir <i>ll</i> , pasigirsta zirzeklis.	Užsikimšęs arba pažeistas vandens nuotakas. Vandens išleidimo žarna per aukštai. <ul style="list-style-type: none"> ■ Išvalykite skalbimo tirpalo filtrą ir siurbį. ■ Patikrinkite, ar neviršytas maksimalus leistinas 1 m išsiurbimo aukštis.
Šviečia klaidos kontrolinis indikatorius  . Laiko rodymo indikatoriuje keičiasi <i>F</i> ir <i>l3B</i> , pasigirsta zirzeklis.	Suveikė apsaugos nuo vandens sistema. <ul style="list-style-type: none"> ■ Užsukite vandens čiaupą. ■ Kreipkitės į garantinio aptarnavimo skyrių.
Laiko rodymo indikatoriuje keičiasi <i>F</i> ir <i>XXX</i> , pasigirsta zirzeklis.	Yra gedimas. <ul style="list-style-type: none"> ■ Atjunkite skalbyklę-džiovyklę nuo maitinimo tinklo. Ištraukite iš tinklo kištuką arba išjunkite namo elektros instaliacijos saugiklį. ■ Palaukite maž. 2 minutes, tada vėl prijunkite skalbyklę-džiovyklę prie maitinimo tinklo. ■ Vėl įjunkite skalbyklę-džiovyklę. ■ Iš naujo paleiskite programą. ■ Jei ir toliau rodomas klaidos pranešimas, kreipkitės į klientų aptarnavimo skyrių.

Programos pabaigoje užsidega klaidos kontrolinis indikatorius

Problema	Priežastis ir šalinimas
Dega kontrolinė lemputė  .	Skalbiant susidarė per daug putų. <ul style="list-style-type: none"> ■ Kito skalbimo ciklo metu pilkite mažiau skalbiklio, atkreipkite dėmesį į dozavimo nurodymus ant pakuotės.
Šviečia kontrolinė lemputė 1 , o laiko rodymo indikatoriuje <i>l</i> .	Ilgesnį laiką nebuvo paleista jokia skalbimo programa, kurios temperatūra būtų aukštesnė negu 60 °C. <ul style="list-style-type: none"> ■ Paleiskite programą <i>Medvilnė 90 °C</i>, naudokite Miele skalbyklėms skirtą ploviklį arba universaliuosius skalbimo miltelius. <p>Plaudami skalbyklę išvengsite blogo kvapo ir sumažinsite mikrobu dauginimąsi.</p>
Šviečia kontrolinė lemputė 1 , o laiko rodymo indikatoriuje <i>3</i> .	Ilgesnį laiką nebuvo naudojama programa <i>Pūkelių išskalavimas</i> . <ul style="list-style-type: none"> ■ Paleiskite programą <i>Pūkelių išskalavimas</i>, kaip aprašyta skyriuje <i>Pūkelių išskalavimas</i>.

Problema	Priežastis ir šalinimas
Šviečia kontrolinė lemputė i , o laiko rodymo indikatoriuje 4 .	Būgne nėra skalbinių.
	Skalbinių kiekis per mažas. Skalbiniai dar drėgni, nes nepavyko nustatyti liekamosios drėgmės. ■ Ateityje džiovindami nedidelius skalbinių kiekius rinkitės programą <i>Nuolatinis vėdinimas šiltu oru</i> .
	Pasirinktai džiovinimo programai per didelis skalbinių kiekis. ■ Atsižvelkite į didžiausius džiovinimo programų pakrovimo kiekius, kaip aprašyta skyriuje “Programų apžvalga”.

Simboliai laiko rodymo indikatoriuje

Pranešimas	Priežastis ir šalinimas
Laiko rodymo indikatoriuje šviečia -0- .	Paleidus programą, programų perjungiklis buvo pasuktas į kitą padėtį. ■ Programų perjungiklį pasukite į ankstesnę padėtį.
UP šviečia įjungus skalbyklę-džiovyklę.	Skalbyklei-džiovyklei yra paruoštas programinės įrangos naujinys. Daugiau informacijos ieškokite skyriaus “Programavimo funkcijos” poskyryje P99 “RemoteUpdate”.
Pasirinkus programą, laiko rodymo indikatoriuje trumpai užsidega Er .	Skalbyklė-džiovyklė parodo, kad ji prijungta prie bendrojo namų tinklo.
Laiko rodymo indikatoriuje užsidega OFF , pasirinkus programą MobileStart  .	Nuotolinis valdymas išjungtas. ■ Suaktyvinkite nuotolinio valdymo programavimo funkciją P97 , norėdami savo skalbyklę-džiovyklę valdyti programėleje.
Laiko rodymo indikatoriuje užsidega On , pasirinkus programą MobileStart  .	Skalbyklė-džiovyklė prijungta prie bendrojo namų tinklo ir gali būti valdoma programėleje.
Laiko rodymo indikatoriuje užsidega noL , pasirinkus programą MobileStart  .	Miele@home neįdiegta. ■ Skalbyklę-džiovyklę prijunkite prie tinklo, žr. skyriaus “Pirmasis paleidimas” poskyrį “Miele@home diegimas”.

Problemų šalinimas

Pranešimas	Priežastis ir šalinimas
<p>Ⓒno šviečia įjungus skalbyklę-džiovyklę.</p>	<p>Yra gedimas.</p> <ul style="list-style-type: none"> ■ Išjunkite skalbyklę-džiovyklę. ■ Vėl įjunkite skalbyklę-džiovyklę. ■ Jeigu Ⓒno ir toliau rodomas, kreipkitės į klientų aptarnavimo skyrių. <p>Skalbyklę-džiovyklę galima naudoti ir toliau.</p> <ul style="list-style-type: none"> ■ Palieskite šviečiantį jutiklinį mygtuką .

Bendrieji skalbyklės-džiovyklės veikimo sutrikimai

Problema	Priežastis ir šalinimas
Ekranas yra tamsus.	<p>Taupydamas energiją, ekranas automatiškai išsijungia (budėjimo režimas).</p> <ul style="list-style-type: none"> ■ Paspauskite mygtuką. Budėjimo režimas baigtas.
Vykstant gręžimui skalbyklė juda.	<p>Prietaiso kojelės stovi nelygiai, jos nėra pritvirtintos.</p> <ul style="list-style-type: none"> ■ Skalbyklę-džiovyklę išlygiuokite, pritvirtinkite pastatymo kojeles.
Neįprasti siurblio garsai.	Tai ne klaida. Siurbimo garsas pradžioje ir pabaigoje yra įprastas reiškinys.
Gręžimo garsas džiovinimo metu.	Tai ne klaida. Džiovinimo metu taip pat vykdomas gręžimas (šiluminis gręžimas).
Skalbyklė-džiovyklė išgręžė skalbinius ne kaip įprastai ir šie vis dar šlapi.	<p>Galutinio gręžimo metu dėl didelio nesuderinamumo automatiškai buvo sumažintas gręžimo greitis.</p> <ul style="list-style-type: none"> ■ Į būgną stenkitės dėti tiek didelius, tiek mažus skalbinius, kad šie tinkamai pasiskirstytų.
Skalbiklio nuplovimo stalčiuje lieka daug skalbimo priemonės.	<p>Per mažas vandens tekėjimo slėgis.</p> <ul style="list-style-type: none"> ■ Išvalykite vandens įleidimo sietelius. <p>Skalbimo milteliai gali sukibti su kartu naudojama vandens minkštinimo priemone.</p> <ul style="list-style-type: none"> ■ Išvalykite skalbiklio stalčių, o ateityje į skyrelį pirmiausia pilkite skalbimo priemonę, o tik tada vandens minkštitklį.
Nuplaunamas ne visas minkštiklis arba skyrelyje  lieka per daug vandens.	<p>Netinkamai įstatytas arba užsikimšęs vakuuminis kėliklis.</p> <ul style="list-style-type: none"> ■ Išplaukite vakuuminį kėliklį; žr. skyriaus “Valymas ir priežiūra” skirsnį “Skalbiklio nuplovimo stalčiaus plovimas”.

Problemų šalinimas

Problema	Priežastis ir šalinimas
Minkštiklio skyrelyje, prie kapsulės, yra vandens.	<p>Nebuvo aktyvintas dozavimas kapsulėje arba po paskutinio skalbimo nebuvo išimta tuščia kapsulė.</p> <ul style="list-style-type: none"> ■ Kitą kartą įdėję kapsulę nepamirškite suaktyvinti dozavimo. ■ Po kiekvieno skalbimo ciklo išimkite ir išmeskite kapsulę. <p>Užsikimšo skalbiklio stalčiaus išleidimo vamzdelis, ant kurio dedama kapsulė.</p> <ul style="list-style-type: none"> ■ Išvalykite vamzdelį.
Programos pabaigoje kapsulėje yra skysčio.	<p>Užsikimšo skalbiklio stalčiaus išleidimo vamzdelis, ant kurio dedama kapsulė.</p> <ul style="list-style-type: none"> ■ Išvalykite vamzdelį. <p>Tai ne klaida. Dėl techninių priežasčių kapsulėje lieka nedidelis kiekis vandens.</p>
Ekране rodoma skirtinga likusi trukmė.	<p>Likusio laiko rodymo indikatorius prisitaiko prie jūsų skalbimo ir džiovinimo įpročių.</p>
Programos <i>Pūkelių išskalavimas</i> metu iš skalbiklio stalčiaus veržiasi putos.	<p>Skalbimo tirpalo rezervuare po paskutinio skalbimo ciklo liko skalbiklio likučių.</p> <ul style="list-style-type: none"> ■ Visada dozuokite tinkamą skalbiklio kiekį. ■ Vadovaukitės ant pakuotės nurodytomis dozavimo rekomendacijomis.
Pasibaigus programai <i>Pūkelių išskalavimas</i>, būgne liko putų.	<p>Programoje <i>Pūkelių išskalavimas</i> iš skalbimo tirpalo rezervuaro išskalaujami ir skalbiklio likučiai. Dėl to gali susidaryti putos.</p> <ul style="list-style-type: none"> ■ Rekomenduojama reguliariai naudoti programą <i>Pūkelių išskalavimas</i>, kad skalbimo tirpalo rezervuare neliktų skalbiklio likučių.
Pasibaigus programai <i>Pūkelių išskalavimas</i>, būgne lieka pūkų.	<p>Programos <i>Pūkelių išskalavimas</i> nenaudojote ilgesnį laiką.</p> <ul style="list-style-type: none"> ■ Išimkite iš būgno pūkus. ■ Programą <i>Pūkelių išskalavimas</i> naudokite reguliariai.

Problemų šalinimas

Problema	Priežastis ir šalinimas
Iš skalbyklės-džiovyklės sklinda nemalonus kvapas.	<p>Nepaisėte šviečiančios kontrolinės lemputės i. Ilgesnį laiką nebuvo paleista jokia skalbimo programa, kurios temperatūra būtų aukštesnė nei 60 °C.</p> <ul style="list-style-type: none"> ■ Kad skalbyklėje-džiovyklėje nepradėtų daugintis mikrobai ir neatsirastų nemalonus kvapas, paleiskite programą <i>Medvilnė 90 °C</i>, naudokite Miele indaplovėms ir skalbyklėms skirtą ploviklį arba universalius skalbimo miltelius.
	<p>Pasibaigus programai, palikote uždarytas skalbimo mašinos dureles ir skalbiklio stalčių.</p> <ul style="list-style-type: none"> ■ Atidarykite stalčių bei dureles ir leiskite jiems išdžiūti.

Netenkinantis skalbimo rezultatas

Problema	Priežastis ir šalinimas
Ant išskalbtų tamsių tekstilės gaminių liko baltų, į skalbimo miltelius panašių likučių.	<p>Skalbimo priemonėje yra vandeniui minkštinti skirtų vandenyje netirpių dalelių (ceolity). Jos nusėdo ant tekstilės gaminių.</p> <ul style="list-style-type: none"> ■ Šiuos likučius nuo sausų tekstilės gaminių pabandykite nuvalyti šepetėliu. ■ Ateityje skalbdami tamsius tekstilės gaminius nenaudokite priemonių, kurių sudėtyje yra ceolity. Skystose skalbimo priemonėse dažniausiai nebūna ceolity. ■ Tamsiems tekstilės gaminiams skalbti naudokite programą <i>Tamsūs skalbiniai</i>.
Naudojant skystą skalbimo priemonę, skalbiniai neišsiskalbia.	<p>Skystos skalbimo priemonės sudėtyje nėra baliklio. Ne visada pavyksta pašalinti vaisių, kavos ar arbatos dėmių.</p> <ul style="list-style-type: none"> ■ Naudokite skalbimo miltelius, kurių sudėtyje yra baliklio. ■ Įpilkite dėmių valiklio į skyrelį III, o skystą skalbimo priemonę – į dozavimo rutuliuką (prieš džiovinimą dozavimo rutuliuką būtina išimti). ■ Į skalbiklio nuplovimo stalčių niekada nepilkite skysto skalbiklio ir dėmių valiklio.

Problema	Priežastis ir šalinimas
Ant išskalbtų skalbinių liko pilkų tašių likučių.	<p>Per mažai dozuota skalbiklio. Skalbiniai buvo labai ištepti riebalais (aliejumi, tepalais).</p> <ul style="list-style-type: none"> ■ Jeigu skalbiate riebalais išteptus skalbinius, dozuokite daugiau skalbiklio arba naudokite skystąjį skalbiklį. ■ Prieš kitą skalbimą paleiskite programą <i>Plauti priešaisą</i>, naudokite Miele skalbyklėms skirtą valiklį arba universaliuosius skalbimo miltelius.

Netenkinantis džiovavimo rezultatas

Problema	Priežastis ir šalinimas
Džiovavimo pabaigoje skalbiniai atrodo per drėgni.	<p>Per mažas pakrovimas. Prietaiso elektroninė sistema negalėjo tinkamai nustatyti skalbinių liekamosios drėgmės.</p> <ul style="list-style-type: none"> ■ Ateityje džiovindami nedidelius skalbinių kiekius rinkitės programą <i>Nuolatinis vėdinimas šiltu oru</i>. <p>Džiovavimo metu skalbiniai susipynė, nes buvo netinkamai išdėstyti.</p> <p>Gręžimo karštame ore metu skalbiniai susipynė, nes skalbiniai buvo per drėgni arba buvo pasirinktas per didelis skalbinių gręžimo greitis.</p> <ul style="list-style-type: none"> ■ Atidarykite dureles ir išpurenkite skalbinius. ■ Iš naujo paleiskite džiovavimo programą, šį kartą rinkitės žemesnį gręžimo greitį.
Džiovavimo pabaigoje skalbiniai atrodo per drėgni.	<p>Šilti skalbiniai atrodo drėgnesni.</p> <ul style="list-style-type: none"> ■ Išskeiskite skalbinius, kad galėtų pasišalinti likusi šiluma.
Džiovavimo pabaigoje skalbiniai atrodo per drėgni arba per sausi.	<p>Norima liekamoji drėgmė nustatyta tarp 2 džiovavimo lygių.</p> <ul style="list-style-type: none"> ■ Prireikus džiovavimo lygius galima pakeisti, žr. skyriaus "Nustatymai" poskyrį "Džiovavimo lygiai".
Džiovavimo pabaigoje būgne yra vandens.	<p>Vandens išleidimo triktis.</p> <ul style="list-style-type: none"> ■ Išvalykite skalbimo tirpalo filtrą ir vandens išleidimo siurbį, kaip aprašyta skyriuje "Durelių atidarymas užsikimšus vandens išleidimo sistemai ir (arba) sutrikus elektros tiekimui", taip pat patikrinkite vandens išleidimo aukštį.

Problemų šalinimas

Durelės neatsidaro.

Problema	Priežastis ir šalinimas
Programos eigos metu neatsidaro prietaiso durelės.	Programos eigos metu durelės visada yra užrakintos. ■ Vadovaukitės skyriaus “Programos eigos keitimas” poskyryje “Skalbinių papildymas” pateiktu aprašymu.
	Būgne yra vandens, jis neišleidžiamas iš prietaiso. ■ Išvalykite skalbimo tirpalo filtrą ir išleidimo siurbį, kaip aprašyta skyriuje “Durelių atidarymas užsikimšus vandens išleidimo sistemai ir (arba) dingus elektros tiekimui”.
	Būgne per daug vandens. ■ Sustabdykite programą. Iš skalbyklės-džiovyklės išleidžiamas vanduo.
Programos pabaigoje arba sustabdžius programą neatsidaro durelės. Laiko rodymo indikatoriuje rodomi judantys brūkšneliai <i>[-] ... [-] ... [-].</i>	Durelės neatsidaro dėl saugumo. Jeigu skalbimo metu temperatūra būgne viršija 55 °C, o džiovinimo metu – 70 °C. ■ Palaukite, kol būgne nukris temperatūra ir atsirakins durelės.
Durelės neatrakinamos. Laiko rodymo indikatoriuje pakaitomis rodoma F ir 35.	Užsiblokavo durelių spynelė. ■ Kreipkitės į garantinio aptarnavimo skyrių.

Durelių atidarymas užsikimšus nuotakai ir (arba) sutrikus elektros srovės tiekimui

- Išjunkite skalbyklę-džiovyklę.

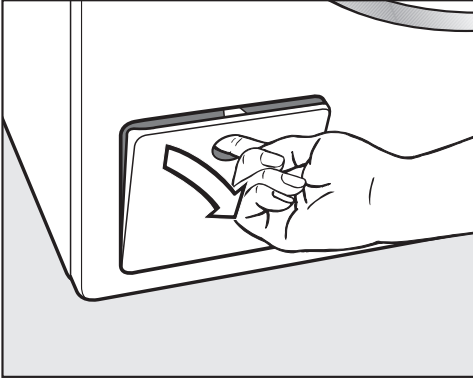

- Atidarykite vandens išleidimo siurblio vožtuvą.

Užsikimšęs nuotakas

Jeigu užsikimšo vandens nuotakas, gali būti, kad skalbyklėje-džiovyklėje susikaupė per didelis vandens kiekis.

⚠ Pavojus nusiplikyti karštu skalbimo tirpalu!

Jei ką tik buvo skalbiama aukštoje temperatūroje, kyla pavojus nusiplikyti ištekančiu skalbimo tirpalu.

Atsargiai išleiskite skalbimo tirpalą.

Leiskite vandeniui išbėgti

Neišsukite filtro iki galo.

- Po vožtuvu pastatykite indą, pvz., universalųjį kepimo padėklą.

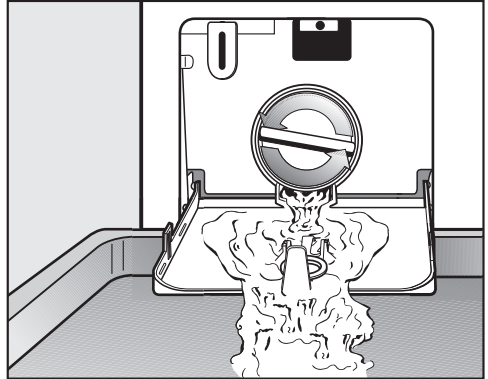

- Lėtai sukite skalbimo tirpalo filtrą, kol išbėgs vanduo.
- Jeigu norite sustabdyti vandens tekėjimą, vėl užveržkite skalbimo tirpalo filtrą.

Jeigu nebėga vanduo:

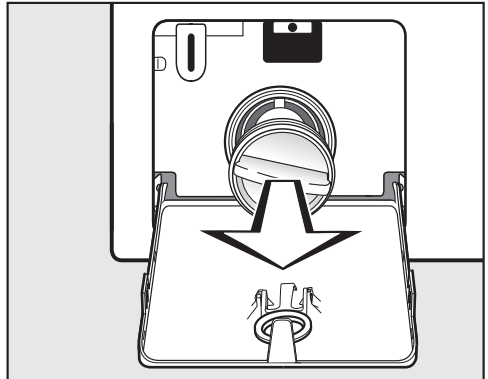

- išsukite filtrą iki galo.

Problemų šalinimas

Skalbimo tirpalo filtro valymas

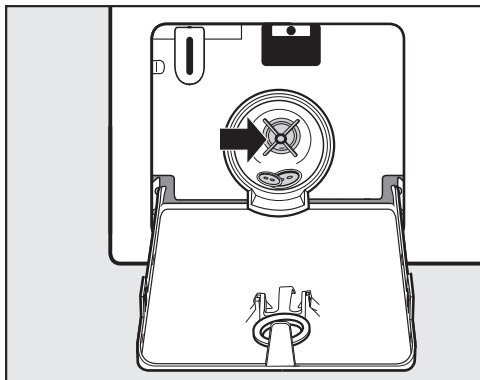

- Kruopščiai išvalykite skalbimo tirpalo filtrą.
- Patikrinkite, ar laisvai prisisuka skalbimo tirpalo siurblio sparneliai.
- Išimkite įstrigusius svetimkūnius (sagas, monetas ir pan.) ir išvalykite vidų.
- Vėl įstatykite filtrą ir tvirtai prisukite.

! Žala dėl vandens nuotėkio.
Neįdėjus filtro, iš skalbyklės-džiovyklės pradės tekėti vanduo.
Įstatykite ir tvirtai prisukite filtrą.

Durelių atidarymas

! Pavojus susižaloti į besisukantį būgną.
Nelieskite besisukančio būgno, galite sunkiai susižaloti.
Prieš išimdami skalbinius įsitikinkite, kad būgnas sustojo.

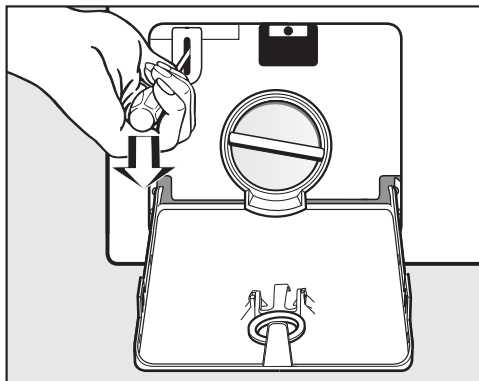

- Dureles galite atidaryti, pvz., atsuktuvu.
- Atidarykite dureles.

Garantinio aptarnavimo skyrius

Užėję į www.miele.com/service rasite informacijos apie savarankišką sutrikimų šalinimą, taip pat apie atsargines "Miele" dalis.

Sutrikus prietaiso veikimui, susisieki

Jeigu sutrikimų nepavyksta pašalinti savarankiškai, informuokite jums prietaisą pardavusį pardavėją arba kreipkitės į "Miele" garantinio aptarnavimo skyrių.

Su "Miele" garantinio aptarnavimo skyriumi galima susisiekti adresu www.miele.lt/service.

"Miele" garantinio aptarnavimo skyriaus kontaktinė informacija nurodyta šios naudojimo instrukcijos pabaigoje.

Garantinio aptarnavimo skyriui turėsite nurodyti modelio pavadinimą ir gamyklinį numerį (Gam. / SN / Nr.). Visi šie duomenys nurodyti specifikacijų lentelėje.

Specifikacijų lentelė yra matoma atidarius dureles virš stebėjimo langelio.

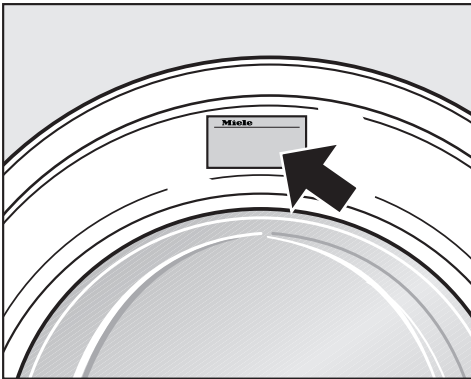

Papildomai įsigijami priedai

"Miele" interneto parduotuvėje, "Miele" klientų aptarnavimo skyriuje arba iš "Miele" prekybos partnerio galite įsigyti specialiai skalbyklėms-džiovyklėms pritaikytų gaminių, pvz., skalbiklių ir priedų.

Į "Miele" interneto parduotuvę pateksite nuskaityę QR kodą:



EPREL duomenų bazė

Nuo 2021 metų kovo 1 dienos informacijos apie Europos gaminių energijos vartojimo efektyvumo ženklumą ir ekologinio projektavimo reikalavimus ieškote duomenų bazėje (EPREL). Paspaudę nuorodą <https://eprel.ec.europa.eu/> atversite produktų duomenų bazę. Čia būsite paraginti įvesti modelio identifikacinį numerį.

Modelio identifikacinio numerio ieškote specifikacijų lentelėje.

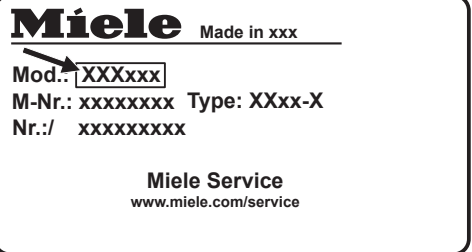

Garantija

Garantinis laikotarpis yra 2 metai.

Daugiau informacijos nurodyta pridėtoje garantinio aptarnavimo sąlygose.

Įrengimas

Vaizdas iš priekio

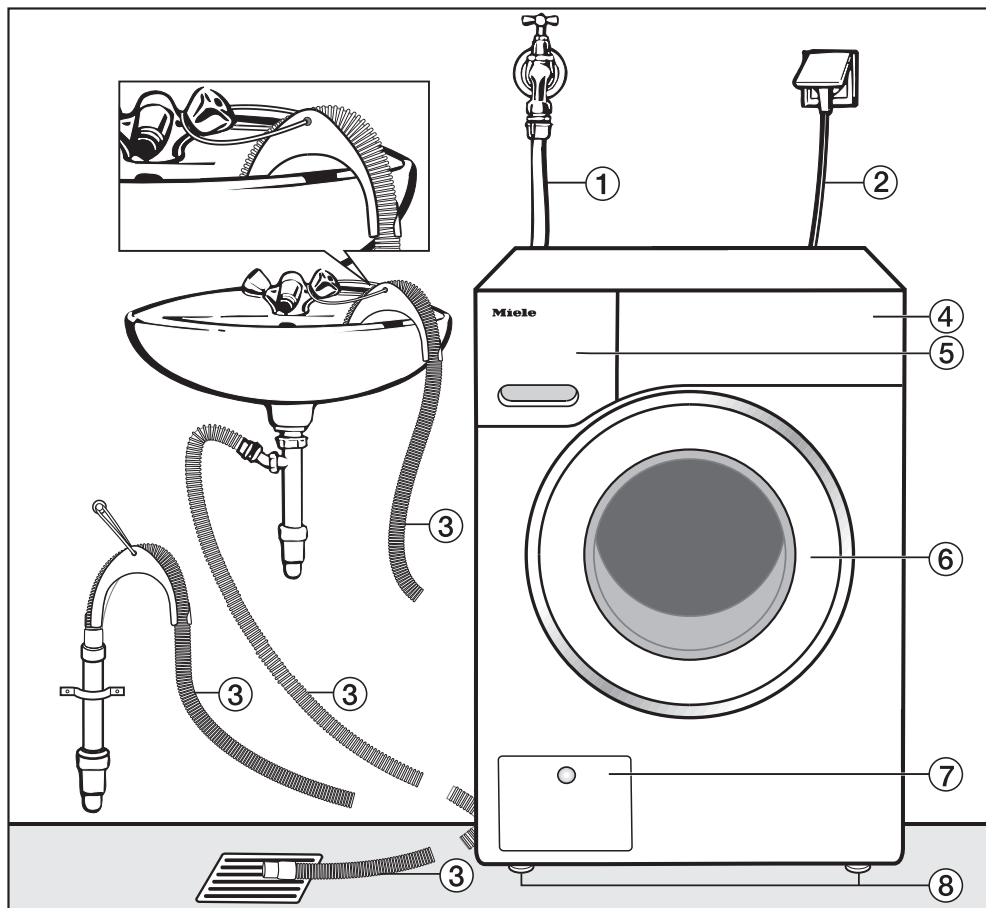

- | | |
|---|--|
| ① Vandens įleidimo žarna | ⑤ Skalbiklio nuplovimo stalčius |
| ② Elektros jungtis | ⑥ Durelės |
| ③ Išleidimo žarna su alkūne (nuimama) su galimybe nukreipti vandens išleidimą | ⑦ Skalavimo tirpalo vožtuvas, vandens išleidimo siurblys ir avarinė skląstis |
| ④ Valdymo skydelis | ⑧ 4 reguliuojamo aukščio kojelės |

Vaizdas iš galo

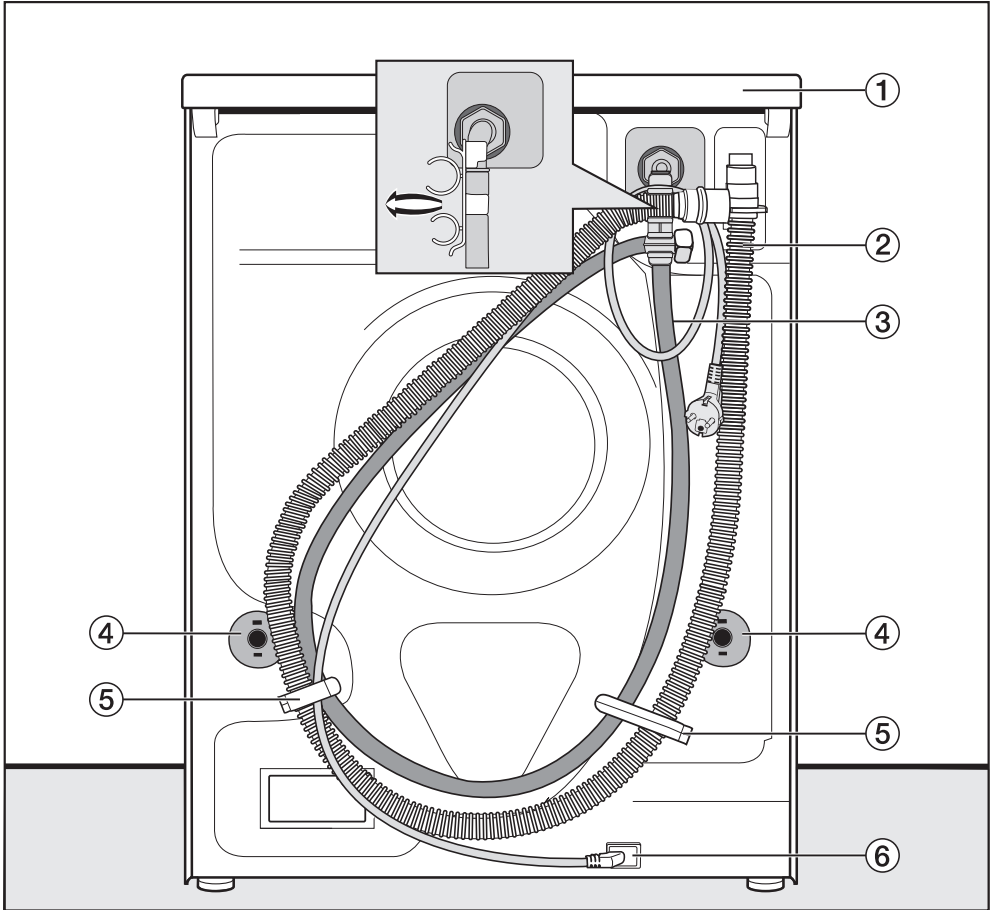

- ① Dangčio iškyša, už kurios galima suminti prietaisą transportuojant
- ② Vandens išleidimo žarna
- ③ Vandens įleidimo žarna
- ④ Tvirtinami fiksuatoriai su transportavimo strypais
- ⑤ Vandens įleidimo ir išleidimo žarnų transportavimo laikikliai
- ⑥ Elektros jungtis

Įrengimas

Pastatymo pagrindas

Tinkamiausias pastatymui yra betoninis pagrindas. Jis, priešingai nei medinių sijų ar kita "minkšta" danga, gręžiant retai kada pradeda vibruoti.

Atkreipkite dėmesį:

- Skalbyklę-džiovyklę statykite vertikaliai ir stabiliai.
- Nestatykite prietaiso ant minkštų kilimų, antraip gręžimo metu ji gali vibruoti.

Jei statote ant medinių sijų perdangos:

- statykite skalbyklę-džiovyklę ant medinės plokštės (minimalūs matmenys – 59 x 52 x 3 cm). Plokštę būtina prisukti ne tik prie grindų lentų, bet ir prie kuo daugiau sijų.

Patarimas: Jei įmanoma, prietaisą pastatykite patalpos kampe. Ten perdanga būna stabiliausia.

⚠ Pavojus susižaloti nepritvirtintu prietaiso dangčiu.

Jeigu statote ant specialiai skalbyklei-džiovyklei įrengto cokolio (betoninio arba mūrinio), gręžimo metu skalbyklė-džiovyklė gali nuslysti nuo cokolio.

Pritvirtinkite prietaisą tvirtinimo apkauba (papildomas priedas).

Skalbyklės-džiovyklės transportavimas į pastatymo vietą

⚠ Pavojus susižaloti nepritvirtintu prietaiso dangčiu.

Veikiant išoriniams veiksniams, gali įtrūkti galinis dangčio tvirtinimas. Pernešant prietaisą, gali atplyšti dangtis. Prieš pernešdami prietaisą patikrinkite, ar tvirtai užfiksuota dangčio iškyša.

- Neškite prietaisą suėmę už priekinių prietaiso kojelių ir galinės dangčio iškyšos.

Transportavimo apsaugų montavimas

Transportavimo strypų nuėmimas

Nuimkite tik kairįjį, o paskui ir dešinįjį transportavimo strypus.

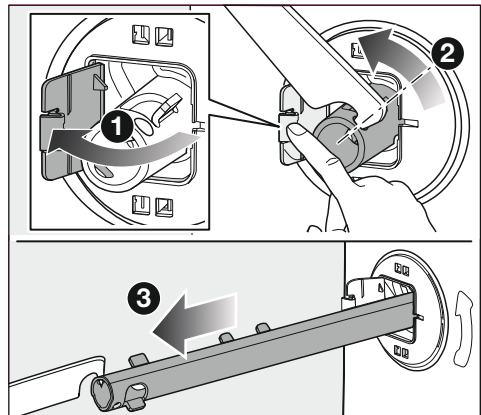

- 1 Spauskite dangtelį aukštyn.
 - 2 Kartu pristatomu veržliarakčiu kairįjį transportavimo strypą sukite 90° kampu.
 - 3 Ir ištraukite transportavimo strypą.
- Nuimkite dešinįjį transportavimo strypą.

Uždarykite angas.

⚠ Pavojus susižaloti į aštirus kam-
pus!
Nekiškite pirštų į atviras angas, galite
susižaloti.
Uždenkite angas, atsiradusias išėmus
transportavimo apsaugas.

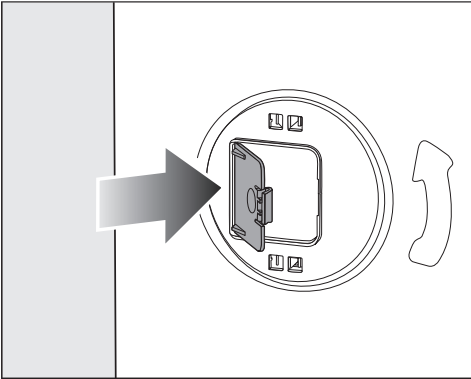

- Stipriai prispauskite dangtelį, kad šis užsifiksuotų.

Transportavimo apsaugų mon- tavimas

⚠ Dėl netinkamo transportavimo
atsiradę pažeidimai.
Skalbyklės-džiovyklės negalima
transportuoti be transportavimo ap-
saugų – rizikuotumėte apgadinti prie-
taisą.
Išsaugokite transportavimo apsau-
gas. Norėdami pervežti skalbyklę-
džiovyklę (pvz., pakeitę gyvenamąją
vietą), sumontuokite apsaugas.

Dangtelių atidarymas

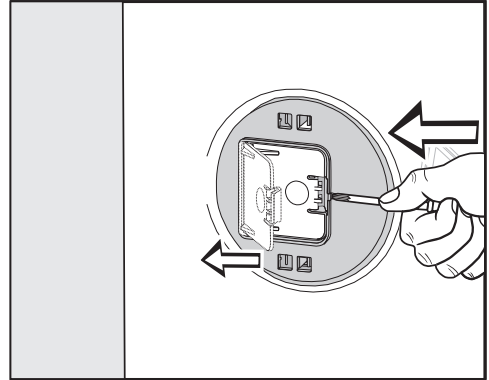

- Smailiu įrankiu (pvz., atsuktuvu) pa-
spauskite fiksatorių.

Dangteliai atsidarą.

Transportavimo strypų montavimas

- Atlikite tuos pačius veiksmus, kaip ir
nuimdami apsaugas, tik atvirkštine
tvarka.

Patarimas: Būgną šiek tiek kilstelėjus,
bus lengviau įkišti transportavimo stry-
pus.

Įrengimas

Papildomos pastatymo sąlygos

Montavimas po stalviršiu

Prietaiso montavimo arba išmontavimo * darbus leidžiama atlikti tik kvalifikuotam specialistui.

- Reikalingas **montavimui po stalviršiu skirtas priedų rinkinys***. Kartu su montavimo rinkiniu * pristatomą plokštę naudokite kaip skalbyklės-džiovyklės dangtį. Plokštę montuoti primygtinai rekomenduojama, nes ji užtikrina prietaiso elektros saugą!
- Elektros jungtį ir vandens įleidimo bei išleidimo jungtis įrenkite netoli prietaiso, lengvai pasiekiamoje vietoje.

Prie montavimo rinkinio pridėta speciali montavimo instrukcija.

* papildomai įsigijami priedai

Skalbyklės-džiovyklės pastatymas

Kad skalbyklė-džiovyklė veiktų nepriekaištingai, ji turi stovėti vertikaliai ir stabiliai ant visų keturių kojų.

Netinkamai pastačius padidėja vandens ir energijos sąnaudos, be to, skalbyklė-džiovyklė gali imti slankioti.

Kojelės išsukimas ir užfiksavimas

Skalbyklė išlygiuojama keturiomis prisukamomis kojelėmis. Pristatymo metu įsuktos visos kojelės.

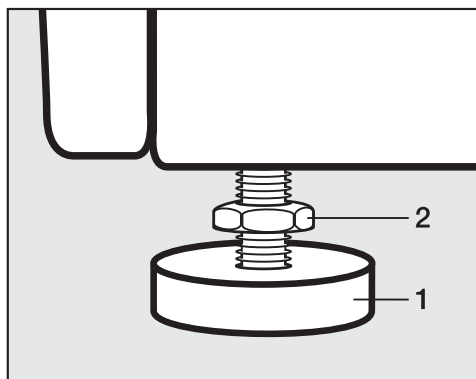

- Komplette esančiu veržliarakčiu sukite pagal laikrodžio rodyklę ir atlaisvinkite **2** antveržles. Išsukite **2** antveržlę kartu su **1** kojele.

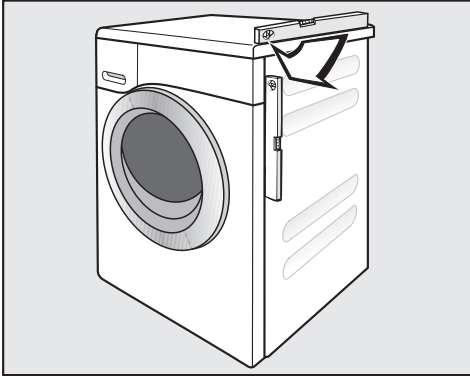

- Gulsčiuku patikrinkite, ar skalbyklės-džiovyklė stovi lygiai.
- Kojelę **1** prilaikykite santechninėmis replėmis. **2** antveržlę veržliarakčiu vėl pritvirtinkite prie korpuso.

⚠ Pažeidimai dėl netinkamai išlygiuotos skalbyklės-džiovyklės. Jeigu kojelės neužfiksuotos, skalbyklė-džiovyklė gali judėti. Prisukite prie korpuso visas keturias kojelių tvirtinimo veržles. Patikrinkite ir tas kojeles, kurios nebuvo išsuktos išlygiuojant.

Apsaugos nuo vandens sistema

Miele vandens apsaugos sistema visiškai apsaugo nuo skalbyklės-džiovyklės galimai padaromų pažeidimų.

Sistemą sudaro:

- vandens įleidimo žarna;
- apsaugos nuo perpilimo ir ištekėjimo elektros sistema;
- vandens išleidimo žarna.

Vandens įleidimo žarna

- Apsauga nuo žarnos plyšimo

Vandens įleidimo žarnos plyšimo slėgio riba yra 7000 kPa.

Elektronika ir korpusas

- Pagrindo vandens surinkimo vonelė

Dėl skalbyklės-džiovyklės nesandarumo prasisunkęs vanduo surenkamas pagrindo vandens surinkimo vonelėje. Plūdės jungiklis uždaro vandens įleidimo magnetinį vožtuvą. Bet koks vandens tiekimas yra uždarytas. Išleidžiamas vanduo iš skalbimo tirpalo rezervuaro.

- Apsauga nuo perpildymo

Funkcija apsaugo nuo skalbyklės-džiovyklės perpildymo dėl nekontroliuojamo vandens tiekimo. Vandens kiekiui viršijus atitinkamą lygį, įjungiamas vandens išleidimo siurblys, kontroliuojamas vandens išleidimas.

Vandens išleidimo žarna

Vandens išleidimo žarna apsaugota vėdinimo sistema. Ji neleidžia tuščiai veikti skalbyklės-džiovyklės siurbliui.

Įrengimas

Vandens įleidimas

 Įleidžiamas nešvarus vanduo gali sutrikdyti sveikatą ir sukelti materialinę žalą.

Įleidžiamo vandens kokybė turi atitikti šalies, kurioje yra naudojamas prietaisas, geriamojo vandens reikalavimus. Skalbyklę-džiovyklę visadajunkite tik prie geriamojo vandens įvado.

Slėgis vandens jungtyje turi svyruoti nuo 100 kPa iki 1000 kPa. Jeigu slėgis vandens jungtyje viršija 1000 kPa manometrinį slėgį, būtina naudoti slėgio ribojimo vožtuvą.

Jungimui reikalingas uždarymo vožtuvas su $\frac{3}{4}$ in jungiamuoju sriegiu. Jeigu nėra uždarymo vožtuvo, skalbyklę prie vandentiekio turėtų prijungti santechnikas.

Vandens įleidimo žarnos prijungimas

- Vandens įleidimo žarną sriegine veržle prisukite prie vandens įvado srieginės jungties.
- Lėtai atsukite vandens čiaupą ir patikrinkite, ar jungtis sandari.
- Jei reikia, pakoreguokite sandariklio ir srieginės jungties padėtį.

Srieginę jungtį veikia vandens slėgis. Patikrinkite, ar jungtis sandari. Iš lėto atsukite vandens čiaupą. Jei reikia, pakoreguokite sandariklio ir srieginės jungties padėtį.

Skalbyklė-džiovyklė nepritaikyta jungti prie karšto vandens įvado. Skalbyklės-džiovyklės nejunkite prie karšto vandens jungties.

Techninė priežiūra

Jeigu keisite žarną, naudokite tik originalią Miele, kurios plyšimo slėgis būtų ne mažesnis negu 7000 kPa.

Įleidimo žarnos laisvojo galo gaubiamosios veržlės sietelis apsaugo vandens įleidimo vožtuvą.

Neišimkite jo.

Priedas – vandens žarnos ilgintuvas

Miele specializuotose pardavimo vietoje arba Miele garantinio aptarnavimo skyriuje galima įsigyti 2,5 arba 4,0 m ilgio žarnas.

Vandens išleidimas

Skalbimo tirpalas ištraukiamas išleidimo siurbliu, kurio įsiurbimo aukštis yra 1 m. Kad vanduo galėtų laisvai ištekėti, žarna turi būti tiesi. Prie žarnos galo galite pritvirtinti alkūnę. Jeigu reikia, žarną galima pailginti iki 5 m. Priešus įsigyti galima Miele specialiuotose parduotuvėse arba Miele klientų aptarnavimo skyriuose.

Jeigu išleidimo aukštis viršija 1 m (iki maksimalaus 1,8 m įsiurbimo aukščio), specialiuotose Miele parduotuvėse arba Miele klientų aptarnavimo skyriuose galima įsigyti skalbimo tirpalo siurblį. Jeigu reikia, žarną galite pailginti iki 2,5 m. Priešus įsigyti galima Miele specialiuotose parduotuvėse arba Miele klientų aptarnavimo skyriuose.

Vandens išleidimo galimybės:

1. Nuleisti žarną į praustuvę arba kriauklę:
 - Atkreipkite dėmesį:
 - Pritvirtinkite žarną, kad ši nenuslytų!
 - Jeigu vanduo išleidžiamas į praustuvę, jis turi ištekėti pakankamai greitai. Antraip kyla pavojus, kad vanduo išsilies per praustuvės kraštus arba dalis vandens vėl pateks atgal į skalbyklę–džiovyklę.
2. Prijunkite žarną prie plastikinio nutekamojo vamzdžio su gumine mova (sifonas nebūtinai).
3. Vandens išleidimas į grindyse įrengtą nuotėkį (įlają).
4. Prijungimas plastikine įmova prie praustuvės.

Jungimas prie praustuvės

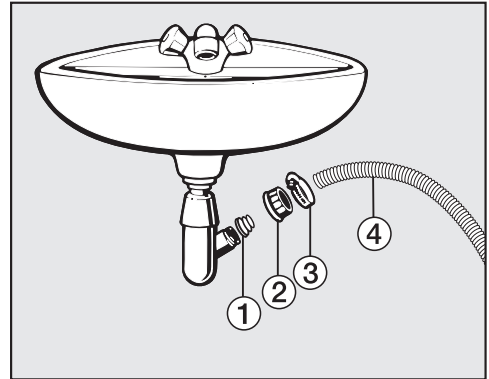

- ① Adapteris
- ② Praustuvės gaubiamoji veržlė
- ③ Žarnos gnybtas
- ④ Žarnos galas

- Pritvirtinkite adapterį ① su praustuvės gaubiamąja veržle ② prie praustuvės sifono.
- Žarnos galą ④ užmaukite ant adapterio ①.
- Atsuktuvu priveržkite žarnos gnybtą ③ tiesiai už praustuvės gaubiamosios veržlės.

Įrengimas

Elektros jungtis

Skalbyklė-žiovyklė įprastai “parengta jungti” prie maitinimo lizdo su žeminiumu.

Pastačius skalbyklę-džiovyklę, kištukinis lizdas turi būti lengvai prieinamas. Jeigu taip nėra, užtikrinkite, kad kiekvienas elektros instaliacijos polius turėtų skiriamąjį įtaisą.



Gaisro pavojus dėl perkaitimo.

Prietaisą prijungę prie sudėtinių kištukinių lizdų ir ilgintuvų, rizikuojate viršyti kabelio apkrovą.

Kad išvengtumėte galimų pavojų, nenaudokite ilgintuvų arba sudėtinių kištukinių lizdų.

Elektros instaliacija turi būti įrengta pagal VDE 0100!

Pažeistą maitinimo laidą leidžiama keisti tik to paties tipo nauju maitinimo laidu (galima įsigyti Miele garantinės priežiūros skyriuje). Saugumo sumetimais keitimą gali atlikti tik kvalifikuotas specialistas arba Miele garantinės priežiūros skyriaus darbuotojas.

Specifikacijų lentelėje nurodyta informacija apie nominalią imamąją galią ir tinkamus saugiklius. Palyginkite šiuos duomenis su savo elektros tinklo duomenimis.

Kilus abejonių, pasikonsultuokite su elektriku.

Galimas epizodinis arba nepertraukiamas eksploatavimas su autonomine arba tinklo sinchronine elektros tiekimo sistema (pavyzdžiui, autonominiais elektros tinklais, rezervinėmis sistemomis). Eksploatavimo sąlyga, kad elektros tiekimo sistema atitiktų EN 50160 arba panašių standartų nustatytąsias vertes. Buitinėje instaliacijoje ir šiame Miele produkte numatytų saugos priemonių

funkcijos ir veikimo principas turi būti užtikrinti veikiant autonominiu ir ne tinklo sinchroniniu režimu arba pakeisti lygiavertėmis įrengimo priemonėmis. Kaip, pavyzdžiui, aprašyta naujausios redakcijos VDE-AR-E 2510-2.

Techniniai duomenys

Aukštis	850 mm
Plotis	596 mm
Gylis	637 mm
Ilgis, kai durelės atidarytos	1055 mm
Pastatymo pagrindo aukštis	820 (+8/–2) mm
Pastatymo pagrindo plotis	600 mm
Svoris	apie 95 kg
Talpa skalbiant	8,0 kg sausų skalbinių
Talpa džiovinant	5,0 kg sausų skalbinių
Jungimo įtampa	žr. specifikacijų lentelę
Prijungta apkrova	žr. specifikacijų lentelę
Saugiklis	žr. specifikacijų lentelę
Sąnaudos	žr. skyrių “Sąnaudos”
Minimalus vandens tekėjimo slėgis	100 kPa (1 bar)
Maksimalus vandens tekėjimo slėgis	1000 kPa (10 bar)
Vandens įleidimo žarnos ilgis	1,55 m
Išleidimo žarnos ilgis	1,50 m
Jungimo kabelio ilgis	2,00 m
Didžiausias ištraukimo aukštis	1,00 m
Didžiausias ištraukimo ilgis	5,00 m
LED šviesos diodai	1 klasės
Išduoti patikros ženklai	žr. specifikacijų lentelę
Imamoji galia, kai prietaisas yra išjungtas	0,30 W
Parengties būsena prijungus prie tinklo	0,70 W
WLAN modulio dažnio juosta	2,4000–2,4835 GHz
Didžiausia WLAN modulio perdavimo galia	< 100 mW

Atitikties deklaracija

Šiuo dokumentu “Miele” patvirtina, kad skalbimo mašina atitinka 2014/53/ES direktyvą.

Visą ES atitikties deklaracijos tekstą galima rasti interneto svetainėse:

- www.miele.lt – produktai atsisiųsti.
- www.miele.lt/namu-ukis/informacija-385.htm – paslaugos, rodyti daugiau informacijos, naudojimo instrukcijos; būtina nurodyti produkto pavadinimą arba gamyklinį numerį.

Programos	°C	Pakrovimas kg	Energijos są- naudos kW/val.	Vanduo Litrai	Veikimo tru- kmė val.: min.	Temperatūra ¹ °C	Liekamoji drėgmė %	Gręžimo grei- tis sūk./min.
Skalbimas								
ECO 40–60 *		8,0	0,77	60	3:39	43	47	1500
		4,0	0,42	52	2:48	32	47	1500
		2,0	0,18	28	2:48	25	49	1500
Medvilnė	60	8,0	1,35	57	2:29	54	51	1500
		8,0	0,35	72	2:39	20	51	1500
Lengvai prižiūrimi	30	3,5	0,32	47	1:59	30	30	1200
Skubioji ³	40	3,5	0,33	30	0:20	27	60	1200
Vilna	30	2,0	0,23	35	0:39	–	–	–
Skalbimas ir džiovinimas								
ECO 40–60 *	Sausi, tinkami dėti į spintą	5,0	3,35	85	6:29	35	0	1500
		2,5	1,62	43	3:59	28	0	1500

* Bandymo programa, siekiant užtikrinti ES teisės aktų dėl ekologiško dizaino 2019 / 2023 laikymąsi ir energijos vartojimo efektyvumo ženklini-
mą pagal reglamentą Nr. 2019 / 2014

¹ Maksimali pasiekta skalbinių temperatūra pagrindinio skalbimo metu.

² 20 °C programa lengvai ištepitiems medvilniniams skalbiniams.

³ Įjungta papildoma funkcija *Trumpoji*

Nuoroda klientams

Tikrosios šaunaudos ir programų trukmė gali skirtis nuo nurodytu, atsižvelgiant į vandens slėgį, vandens kietumą, įleidžiamo vandens temperatū-
rą, patalpos temperatūrą, skalbinių rūšį, skalbinių kiekį, tinklo įtampos svyravimus ir pasirinktas papildomas funkcijas.

Priežiūros simboliai

Skalbimas	
Laipsnių skalė vonelėje parodo didžiausią temperatūrą, kurią galima naudoti skalbiant pasirinktą gaminį.	
	Įprasta mechaninė apkrova
	Švelni mechaninė apkrova
	Labai švelni mechaninė apkrova
	Skalbti rankomis
	Negalima skalbti

Programos pasirinkimo pavyzdys

Programa	Priežiūros simboliai
ECO 40–60	
Medvilnė	
Lengvai prižiūrimi	
Gležni audiniai	
Vilna	

Džiovinimas	
	Įprasta temperatūra
	Sumažinta temperatūra
	Negalima džiovinti džiovyklėje

Lyginimas ir lyginimas volu	
	apie 200 °C
	apie 150 °C
	apie 110 °C
Lyginimas naudojant garus gali sukelti negrįžtamus pažeidimus.	
	Draudžiama lyginti / lyginti volu

Profesionalus valymas	
	Valymas cheminiais tirpikliais. Raidės nurodo valymo priemones.
	Drėgnasis valymas
	Cheminis valymas draudžiamas

Balinimas	
	Galima naudoti bet kurį oksiduojantį baliklį
	Leidžiama naudoti tik deguoninius baliklius
	Draudžiama balinti

Programavimo funkcijos

Programavimo funkcija leis priderinti džiovyklės elektroniką prie kintamų skalbyklės-džiovyklės reikalavimų. Programavimo funkciją bet kada galite pakeisti.

Programavimas vykdomas 9 etapais (1, 2, 3 ... 9), naudojant jutiklinius mygtukus.

Programavimo lygmens atvėrimas

Sąlyga:

- Skalbyklė-džiovyklė įjungta, programų perjungiklis nustatytas ties skalbimo programa.
- Skalbyklės-džiovyklės durelės atidarytos.

- 1 Palieskite jutiklinį mygtuką *Įjungti / papildyti skalbinių* ir laikykite, kol atliksite veiksmus 2–3.
- 2 Uždarykite skalbyklės-džiovyklės dureles.
- 3 Palaukite, kol mygtukas *Įjungti / papildyti skalbinių* nustos mirksėti ir pradės nuolat šviesti.
- 4 ... tada mygtuką *Įjungti / papildyti skalbinių* atleiskite.

Po kelių sekundžių laiko rodymo indikatoriuje šviečia *P13*.

Programavimo funkcijos pasirinkimas ir nustatymas

Programavimo funkcijos numeriai rodomi laiko indikatoriuje *P*, kartu su skaičiumi, pvz., *P13*.

- 5 Palietę jutiklinį mygtuką < arba >, palaipsniui parinksite kitą arba anksčiau parinktą programavimo funkciją:

Programavimo funkcijos

P11 Zirzeklio trukmė

Programavimo funkcijos

<i>P12</i>	Zirzeklis
<i>P13</i>	Mygtukų signalas
<i>P14</i>	PIN kodas
<i>P22</i>	Valdymo skydelio išjungimo eiga
<i>P24</i>	Atmintis
<i>P28</i>	Tausojantis ciklas
<i>P29</i>	Temperatūros sumažinimas
<i>P32</i>	Maksimalus skalavimo vandens kiekis
<i>P33</i>	Skalbimo tirpalo atvėsinimas
<i>P49</i>	Žemas vandens slėgis
<i>P62</i>	Rodmenų ryškumo nustatymas
<i>P70</i>	Medvilnės džiovinimo lygis
<i>P71</i>	Lengvai prižiūrimų skalbinių džiovinimo lygis
<i>P72</i>	Atvėsinimo trukmės pailginimas
<i>P77</i>	Apsauga nuo skalbinių susipynimo
<i>P90</i>	Darbo valandos
<i>P97</i>	Nuotolinis valdymas
<i>P98</i>	“SmartGrid”
<i>P99</i>	“RemoteUpdate”
<i>P00</i>	Gamyklinis nustatymas

- 6 Pasirinktą programavimo funkciją patvirtinkite jutikliniu mygtuku *Įjungti / papildyti skalbinių*.

Programavimo funkcijos apdo- rojimas ir išsaugojimas

Programavimo funkciją galite įjungti ir iš-
jungti arba naudoti kitas parinktis.

- 7 Palietę jutiklinį mygtuką < arba > ga-
lėsite įjungti ir išjungti programavimo
funkciją, naudoti parinktį:

Programavimo funkcija	galimos parinktys					
	-00	-01	-02	-03	-04	nuo -05 iki -07
P11		•	•			
P12	•	•	•			
P13	•	•	•			
P14	•	•				
P22	•	•				
P24	•	•				
P28	•	•				
P29	•	•				
P32	•	•				
P33	•	•				
P49	•	•				
P62		•	•	•	•	•
P70		•	•	•	•	•
P71		•	•	•	•	•
P72	•	•	•	•	•	nuo -05 iki -18
P77	•	•	•	•	•	
P97	•	•				
P98	•	•				
P99	•	•				
P00	•	•				

- 8 Savo pasirinkimą patvirtinkite jutikli-
niu mygtuku *Ijungti / papildyti skalbi-
nių*.

Vėl užsidega programavimo funkcijos
numeris, pvz., P13.

Programavimo pabaiga

- 9 Programų perjungiklį nustatykite ties
☺.

Programavimas išsaugotas. Programavi-
mo funkcijas galite bet kada pakeisti.

P11 Zirzeklio trukmė

Zirzeklis garsiniu signalu praneša apie
programos pabaigą. Galite pasirinkti,
kiek laiko zirzeklis turi skambėti.

Parinktis

- 01 = Zirzeklis skamba 3 x programos
pabaigoje.
- 02 = Zirzeklis skamba iki automati-
nio skalbyklės išjungimo (daug.
1 valandą).

P12 Zirzeklis

Zirzeklis garsiniu signalu praneša apie
programos pabaigą.

Parinktis

- 00 = išjungta
- 01 = įjungta – tyliai
- 02 = įjungta – garsiai

Programavimo funkcijos

P13 Mygtukų perjungimo signalas

Galima keisti arba išjungti mygtukų perjungimo signalą.

Parinktys

- 00 = išjungta
- 01 = įjungta – tyliai
- 02 = įjungta – garsiai

P14 PIN kodas

PIN kodas apsaugo Jūsų skalbyklę-džiovyklę nuo nepageidaujamo naudojimo.

Jeigu aktyvintas PIN kodas, įjungę skalbyklę-džiovyklę, turėsite jį įvesti.

Parinktys

- 00 = išjungta
- 01 = įjungtas

Jeigu pasirinkote -01, ateityje skalbyklę-džiovyklę galėsite įjungti tik įvedę PIN kodą.

Skalbyklės-džiovyklės naudojimas su PIN kodu

PIN kodas yra **125**, jo keisti negalima.

- Įjunkite skalbyklę-džiovyklę.

Laiko indikatoriuje rodoma 0 __, dega jutikliniai mygtukai > ir <.

- Palieskite jutiklinį mygtuką >.

Laiko rodymo indikatoriuje rodoma 1 __.

- Savo pasirinkimą patvirtinkite jutikliniu mygtuku *Įjungti / papildyti skalbinių*.

Pirmasis skaičius išsaugotas.

- Jutikliniais mygtukais > ir < įveskite antrąjį ir trečiąjį skaičių ir patvirtinkite jutikliniu mygtuku *Įjungti / papildyti skalbinių*.

Užraktas yra išjungtas.

P22

Valdymo skydelio išjungimas

Taupant energiją, po 10 minučių užgessta laiko rodymo indikatorius ir jutikliniai mygtukai, lieka mirksėti tik *Įjungti / išjungti* jutiklinis mygtukas.

Parinktys

- 00 = išj.
Kol skalbyklė-džiovyklė įjungta, laiko rodymo indikatorius ir mygtukų apšvietimas lieka įjungti.

- 01 = įj.
10 minučių nuo programos paleidimo užgessta laiko rodymo indikatorius ir jutikliniai mygtukai.

Bet: pasibaigus uždelsto paleidimo trukmei, programos pabaigoje arba apsaugos nuo glamžymosi funkcijos pabaigoje 10 minučių įjungiami laiko rodymo indikatorius ir jutikliniai mygtukai.

P24 Atmintis

Skalbyklė-džiovyklė išsaugo paskutinius pasirinktus skalbimo programos nustatymus (temperatūrą, sūkių skaičių).

Iš naujo pasirinkus šią programą, skalbyklė-džiovyklė rodys išsaugotus nustatymus.

Parinktis

-00 = išjungta

-01 = įjungtas

P28 Tausojantis režimas

Jeigu aktyvintas tausojantis režimas, sumažinamas būgno judėjimas. Labiau tausojami lengvai ištepti tekstilės gaminiai.

Šią funkciją galima aktyvinti tik pasirinkus skalbimo programas *Medvilnė* ir *Lengvai prižiūrimi*.

Parinktis

-00 = išjungta

-01 = įjungtas

P29 Temperatūros sumažinimas

Tam tikrame aukštyje virš jūros lygio mažės vandens užvirimo temperatūra. Kad skalbimo tirpalas neužvirtų, "Miele" rekomenduoja nuo 2000 m aukščio įjungti temperatūros sumažinimo funkciją.

Parinktis

-00 = išjungta

-01 = įjungtas

P32 Maksimalus skalavimo vandens kiekis

Programose *Medvilnė* ir *Lengvai prižiūrimi* skalavimo metu visada galima rinktis didžiausią vandens lygį.

Ši funkcija svarbi alergiškiems žmonėms, nes užtikrinamas ypač geras skalavimo rezultatas. Padidėja vandens sąnaudos.

Parinktis

-00 = išjungta

-01 = įjungtas

P33 Skalbimo tirpalo atvėsinimas

Kad skalbimo tirpalas greičiau atvėstų, pasibaigus pagrindinio skalbimo ciklui, į būgną leidžiamas vanduo.

Skalbimo tirpalas atvėsinamas pasirinkus programą *Medvilnė* ir 70 °C arba aukštesnę temperatūrą.

Rekomenduojama įjungti skalbimo tirpalo atvėsinimo funkciją:

- kad neapsiplikintumėte kabindami vandens išleidimo žarną prie praustuvės arba nuotekų kriauklės,
- pastatuose, kuriuose nuotekų vamzdžiai neatitinka DIN 1986.

Parinktis

-00 = išjungta

-01 = įjungtas

Programavimo funkcijos

P49 Žemas vandens slėgis

Jei vandens slėgis žemesnis nei 100 kPa (1 bar), džiovinimo programa nutraukiama. Jeigu nepavyksta padidinti vandens slėgio, suaktyvintas nustatymas apsaugo nuo programos nutraukimo.

Parinktis

-00 = išjungta

-01 = įjungtas

P62 Rodmenų ryškumo nustatymas

Galima rinktis 7 skirtingus jutiklinių mygtukų ryškumo reguliavimo lygius.

Pasirinkus tam tikrą lygį, iš karto pasikeičia ryškumas.

Parinktis

-01 = tamsiausias lygis



-07 = ryškiausias lygis

P70 Medvilninių skalbinių džiovinimo lygiai

Programoje Medvilnė galima individualiai pritaikyti džiovinimo lygius.

Parinktis

-01 = drėgniau



-07 = sausiau

P71 Lengvai prižiūrimų skalbinių džiovinimo lygiai

Programoje Lengvai prižiūrim skalbiniai galite individualiai pritaikyti džiovinimo lygius.

Parinktis

-01 = drėgniau



-07 = sausiau

P72 Atvėsavimo trukmės pailginimas

Programos pabaigoje galite pailginti atvėsavimo fazę. Audiniai bus ilgiau vėsunami. Negalėsite pailginti atvėsavimo fazės, jeigu pasirinktas džiovinimo lygis. Jeigu naudojamas reguliuojamo laiko džiovinimas, negalima pailginti atvėsavimo fazės.

Parinktis

-00 = minutės



-18 = minutės

P77 Apsauga nuo skalbinių susipynimo

Kad būtų sumažinta skalbinių susipynimo galimybė, galima apriboti galutinio gręžimo sūkių skaičių.

Nustatymas *Apsauga nuo skalbinių susipynimo* veikia tik jeigu skalbiama ir džiovinama be jokios pertraukos.

Parinktis

- 00 = išjungta
- 01 = 1200 sūk./min.
- 02 = 1100 sūk./min.
- 03 = 1000 sūk./min.
- 04 = 900 sūk./min.

P90 Darbo valandos

Galite peržiūrėti, kiek valandų iš viso jūsų džiovyklė skalbė ir džiovino.

Bendra darbo trukmė rodoma laiko rody-mo indikatoriuje atskirais skaitmenimis. Skalbyklė-džiovyklė skalbė ir džiovino iš viso, pvz., 1234 valandas. Laiko rodymo indikatoriuje pirmiausia rodoma *H*, tada *l*, tada *2*, paskui *3* ir *4*. Toliau vėl rodo-mas *H*.

P97 Nuotolinis valdymas

“Miele” programėlėje galima bet kada peržiūrėti savo skalbyklės-džiovyklės veikimo būseną, įjungti prietaisą nuo-toliniu būdu arba valdyti jį nuotoliniu būdu naudojant funkciją *MobileStart*.

Jeigu neketinate valdyti savo skalbyklės mobiliuoju įrenginiu, programavimo funkciją *P97* galite išjungti.

Jeigu neįjungta programavimo funkcija *P97*, programą galima nutraukti progra-mėlėje.

Jutikliniu mygtuku  pasirinkite laiką, iki kada norėtumėte paleisti savo skalbyklę, ir įjunkite uždelsto paleidimo funkciją (žr. skyrių “Uždelstas paleidimas).

“SmartStart”). Skalbyklė-džiovyklė gali būti įjungta per nustatytą laiko tarpą, ga-vusi Jūsų išsiųstą signalą. Nesulaukusi signalo iki vėliausio nustatyto paleidimo laiko, skalbyklė-džiovyklė įsijungia auto-matiškai.

Parinktis

- 00 = išjungta
- 01 = įjungtas

P98 “SmartGrid”

Galite nustatyti, kad tam tikrą laiko tar-pą jūsų skalbyklė-džiovyklė būtų auto-matiškai įjungtama nuotoliniu būdu.

Jeigu suaktyvinote funkciją *SmartGrid*, jutikliniam mygtukui  priskiriama ne *Uždelsto paleidimo*, bet nauja *SmartStart* funkcija.

Jutikliniu mygtuku  nustatykite “SmartStart” laiko tarpą. Skalbyklė-džiovyklė įsijungs nustatytu laiku, išori-niam elektros energijos tiekėjui išsiuntus signalą. Negavusi išorinio signalo iki vė-liausio nustatyto programos paleidimo laiko, skalbyklė-džiovyklė įsijungs auto-matiškai (žr. skyrių “Uždelstas paleidi-mas / ”SmartStart“).

Parinktis

- 00 = išjungta
- 01 = įjungtas

Programavimo funkcijos

PPP “RemoteUpdate”

Jūsų skalbyklės-džiovyklės programinę įrangą galima atnaujinti nuotoliniu būdu (*RemoteUpdate* funkcija). Jeigu jūsų skalbyklei-džiovyklei yra paruoštas naujinys, jis bus atsiunčiamas automatiškai. Naujinys automatiškai nebus diegiamas, diegimą turėsite patvirtinti rankiniu būdu.

Net jeigu neįdiegsite naujinio, skalbyklę-džiovyklę ir toliau galėsite naudoti kaip įprastai. “Miele” rekomenduoja paruoštus naujinius įdiegti.

RemoteUpdate eiga

Daugiau informacijos apie programinės įrangos naujinimą ir jos turinį ieškokite “Miele” programėlėje.

Jeigu yra paruoštas naujinys, prietaiso laiko rodymo indikatoriuje rodomas pranešimas *UP*.

Naujinį galite įdiegti iš karto arba atidėti diegimą vėlesniam laikui. Kitą kartą įjungus skalbyklę-džiovyklę, prietaisas primins apie paruoštą programinės įrangos naujinį.

Programinės įrangos naujinimas gali užtrukti iki keleto minučių.

Jeigu ketinate naudoti *RemoteUpdate* funkciją, turėkite omenyje, kad:

- jeigu ekrane nėra jokio pranešimo, vadinasi, nėra paruošto naujinio;
- įdiegtų naujinių negalima atšaukti;
- kol vyksta programinės įrangos naujinimas, neišjunkite prietaiso; nutraukus procesą, naujinys nebus įdiegtas;
- kai kuriuos programinės įrangos naujinius gali atlikti tik “Miele” garantinio aptarnavimo skyrius.

Įjungimas ir išjungimas

Gamykliniuose nustatymuose *RemoteUpdate* funkcija yra įjungta. Paruoštas programos naujinys bus atsiųstas automatiškai, diegimą turėsite aktyvinti rankiniu būdu. Jeigu nenorite, kad jums automatiškai būtų siunčiami naujinimai, *RemoteUpdate* funkciją galite išjungti.

Parinktis

-00 = išjungta

-01 = įjungtas

Naujinio diegimas

Įjungus skalbyklę-džiovyklę, laiko rodymo indikatoriuje rodoma *UP*.

- Palieskite jutiklinį mygtuką *Įjungti / papildyti skalbinių*.

UP mirksi laiko rodymo indikatoriuje.

Pradedamas naujinių diegimas.

Stulpeliai laiko rodymo indikatoriuje rodo diegimo progresą:

I = 0 %

||||| = 100 %

Naujinių diegimo atidėjimas

Įjungus skalbyklę-džiovyklę, laiko rodymo indikatoriuje rodoma *UP*.

- Palieskite jutiklinį mygtuką .

Laiko rodymo indikatoriuje rodoma pasirinktos programos eiga.

Kitą kartą įjungę skalbyklę būsite parąginti paleisti naujinio diegimą.

FGG Gamyklinis nustatymas

Gražinamos visos programavimo funkcijų gamyklinės nuostatos, išskyrus P90 darbo valandas.



Parinktis

- 00 = atgal (be atkūrimo)
- 01 = atkurkite gamyklinius programavimo funkcijos nustatymus

WLAN išjungimas

- Programų perjungiklį nustatykite ties programa *MobileStart*.

Laiko rodymo indikatoriuje rodoma: *Con*

- Palieskite skalbyklės jutiklinį mygtuką , mygtuką  palieskite ir laikykite, kol laiko rodymo indikatoriuje pasibaigs atgalinis laiko skaičiavimas.

Laiko rodymo indikatoriuje rodoma: ---

- WLAN išjungiamas.
- Atkuriami gamykliniai prisijungimo prie WLAN tinklo nustatymai.

Jeigu ketinate prietaisą utilizuoti, perduoti arba eksploatuoti naudotą prietaisą, atkurkite tinklo konfigūraciją. Ištrynus visus asmeninius duomenis, buvę prietaiso savininkai daugiau neturės prieigos prie skalbyklės-džiovyklės.

Norėdami vėl naudoti "Miele@home" funkciją, bandykite iš naujo nustatyti ryšį.

Ryšio moduliui autorių teisės ir licencijos

Ryšio moduliui naudoti ir valdyti "Miele" naudoja savo arba išorinę programinę įrangą, kuriai netaikomos taip vadina- mos atvirojo kodo licencijos sąlygos. Ši programinė įranga ir (arba) programinės įrangos komponentai yra saugomi autorių teisių. Galioja "Miele" ir trečiųjų šalių autorių teisių apsauga.

Šiame ryšio modulyje taip pat naudojami programinės įrangos komponentai, kurie gali būti platinami pagal atvirojo kodo licencijos naudojimo sąlygas. Nau- dojamus atvirojo kodo programinės įran- gos komponentus ir taikomus autorių teisių reikalavimus, galiojančius licencijų naudojimo sąlygų kopijas arba kitą infor- maciją galima atsisiųsti per IP interneto naršyklę (https://<ip_adresse>/Licenses). Atvirojo kodo licencijos sąlygose numatytos atsakomybės ir garantijos taisyklės galioja tik atitinkamų teisių tu- rėtojams.

Garantijos sąlygos

“Miele” Lietuva pirkėjui suteikia – papildomai prie pardavėjo pagal įstatymus suteikiamos garantijos ir jos neapribojant – teisę į garantiją naujiems prietaisams pagal toliau pateiktus garantinius įsipareigojimus:

I Garantijos trukmė ir pradžia

1. Garantija suteikiama šiam laikotarpiui:
 - a) 24 mėnesiai buitiniams prietaisams, naudojamiems pagal paskirtį;
 - b) 12 mėnesių profesionaliems prietaisams, naudojamiems pagal paskirtį.
2. Garantijos galiojimo terminas pradedamas skaičiuoti nuo datos, nurodytos ant prietaiso pirkimo sąskaitos.

Dėl suteiktų garantinių paslaugų ir pristatytų atsarginių dalių garantijos galiojimo terminas nepratęsiamas.

II Garantijos suteikimo sąlygos

1. Prietaisas buvo įsigytas specializuotoje parduotuvėje arba tiesiogiai iš “Miele” ES šalyje, Šveicarijoje arba Norvegijoje ir ten buvo naudojamas.
2. Klientų aptarnavimo tarnybos technikui pareikalavus, pateikiamas garantijos patvirtinimas (pirkimo sąskaita arba užpildyta garantijos kortelė).

III Garantijos turinys ir suteikiamos paslaugos

1. Prietaiso trūkumai pašalinami per numatytą terminą jį pataisant arba pakeičiant atitinkamą dalį. Susijusias išlaidas, pavyzdžiui, už transportavimą, naudojimąsi keliais, darbą ir atsargines dalis, padengia “Miele” Lietuva. Pakeistos dalys arba prietaisai tampa “Miele” Lietuva nuosavybe.
2. Remiantis šia garantija, bendrovei “Miele” Lietuva negalima pateikti pretenzijų dėl žalos atlyginimo, nebent “Miele” Lietuva paskirtos ir įgaliotos klientų aptarnavimo tarnybos darbuotojai žalos padarė tyčia arba dėl šiurkštaus aplaidumo.
3. Neteikiamos eksploatacinių medžiagų ir priedų pristatymo paslaugos.

IV Garantijos suteikimo apribojimai

Garantija netaikoma trūkumams arba trikdims, kurių priežastys yra šios:

1. Netinkamas pastatymas arba įrengimas, pvz., galiojančių saugos potvarkių arba raštiškų naudojimo, įrengimo ir montavimo instrukcijų nepaisymas.
2. Naudojimas ne pagal paskirtį, netinkamas valdymas arba netinkamų medžiagų naudojimas, pvz., netinkamų skalbimo priemonių, ploviklių arba chemikalų naudojimas.
3. Kitoje ES šalyje, Šveicarijoje arba Norvegijoje įsigytas prietaisas dėl ypatingų techninių specifikacijų negali būti naudojamas arba naudojamas taikant tam tikrus apribojimus.
4. Išoriniai veiksniai, pvz., transportuojant padaryta žala, pažeidimas dėl smūgio arba sutrenkimo, žala dėl nepalankių oro sąlygų arba kitų gamtos veiksnių.
5. Remonto darbai ir pakeitimai, kuriuos atliko “Miele” nemokyti ir neįgalioti klientų aptarnavimo tarnybos darbuotojai.
6. Ne “Miele” originaliųjų atsarginių dalių ir ne “Miele” patvirtintų priedų naudojimas.
7. Sudužęs stiklas ir perdegusios kaitinamosios lemputės.
8. Elektros srovės ir įtampos svyravimai, kai nepasiekiamos arba viršijamos gamintojo nurodytos paklaidos ribos.
9. Neatliekami naudojimo instrukcijoje nurodyti priežiūros ir valymo darbai.

V Duomenų apsauga

Asmeniniai duomenys naudojami tik vykdant užsakymą ir suteikiant garantiją, jei prireiks, atsižvelgiant į pagrindines duomenų apsaugos sąlygas.



Vokietija - Miele & Cie. KG, Carl-Miele-Straße 29, 33332 Gütersloh

WTD 160

It-LT

M.-Nr. 12 248 700 / 02 / 002