















Kullanım Kılavuzu ve Montaj Talimatı Buzdolabı



Cihazın yerleştirilmesinden, kurulumundan ve ilk kez çalıştırılmasından önce kullanım kılavuzunu **mutlaka** okuyunuz. Bu bilgiler sayesinde kendinizi korumuş olur ve oluşabilecek zararların önüne geçersiniz.

İçindekiler

Güvenlik Talimatları ve Uyarılar.....	4	Cihazın gücünün kapatılması	31
Sürdürülebilirlik ve çevre koruma .	13	Cihaz uzun süre kullanılmayacağına	31
Enerji tasarrufu için:	14	Ağ bağlantısı için ön koşullar	31
Kurulum	15	Ağ bağlantısının 1. kez kurulumu.	32
Cihazın montaj nişine sabitlenmesi	15	Scan & Connect uygulaması	32
Kurulum yeri	15	Kullanım	33
Yan yana (Side-by-Side) kurulum....	17	Doğru sıcaklık.....	33
Havalandırma	17	Sıcaklık göstergesi	33
Kapı açılma yönünün değiştirilmesi	18	Sıcaklık ayarı	33
Birlikte verilen montaj aksesuarları .	18	Mümkün olan ayar değerleri	33
Teraziye alma rayları.....	18	DynaCool  fonksiyonunun	
Mesafe tutucu	19	açılması ve kapatılması	35
Cihaz kapısının açılma açısının		Gıdaların soğutucu bölmede sak-	
sınırlandırılması	19	lanması.....	35
Dekor kapak.....	19	Farklı soğutma bölgeleri.....	35
Yatay ve dikey boşluk ölçüsü	19	Gıdalar ambalajlı mı ambalajsız	
– Dekor kapağın ağırlığı [kg].....	20	mi saklanmalıdır?.....	35
Yüksek bir dekor kapak duru-		Gıdaların DailyFresh çekmecesinde	
munda ilave kılavuz menteşe	21	saklanması.....	36
Montaj ölçüleri	22	DailyFresh çekmecesini	36
Boy dolabına montaj/Yandan		Başka ayarlar gerçekleştirilmesi....	37
görünüm	22	İlgili ayarlara ilişkin açıklamalar.....	37
Bağlantılar, have giriş ve çıkışı	23	Party modu 	37
Elektrik bağlantısı.....	24	Tatil modu 	37
Cihaz tanıtımı	25	Kilitleme fonksiyonunun  / 	
Ekranlı kumanda paneli	27	açılması	37
Ayar modu 	27	Şabat modu 	38
Dolap içinin düzenlenmesi	29	Kapı alarmının  verilme süresi-	
Rafların/şişe raflarının yerinin		nin değiştirilmesi.....	39
değiştirilmesi	29	Ağ bağlantısı.....	39
Rafların yerinin değiştirilmesi	29	Uyarı ve sinyal sesi seviyesinin	
Şişe rafının yerinin değiştirilmesi	29	 /  değiştirilmesi.....	41
Fırın tepsisi için yer	29	Ekran parlaklığının  değiştiril-	
Active AirClean filtrenin yerinin		mesi	41
değiştirilmesi	30	Fuar modunun  kapatılması.....	41
Cihazla birlikte verilen aksesuarlar ..	30	Ayarların fabrika çıkış ayarlarına	
Sonradan satın alınabilen aksesuar-		sıfırlanması 	42
lar	30	Bilgiler 	42
Cihazın gücünü açma ve kapama .	31	Koku filtresi değişim gösterge-	
İlk kullanımdan önce	31	si 	42
Cihazın elektrik bağlantısı	31	Temizlik modu 	42
Cihazın gücünün açılması.....	31		

Temizlik ve bakım	43
Buz çözme	43
Temizlik ürünlerine ilişkin bilgiler	43
Cihazın temizlik için hazırlanması....	43
Cihaz içinin temizlenmesi.....	43
Aksesuarların elde veya bulaşık ma- kinesinde yıkanması	44
Temizlenmesi için aksesuarların çı- karılması ve parçalarına ayrılması....	44
Kapı lastiğinin temizlenmesi	46
Havalandırma açıklıklarının temiz- lenmesi.....	47
Temizlikten sonra	47
Sorunların giderilmesi	48
İç aydınlatma	52
Seslerin sebepleri	53
Müşteri Hizmetleri	55
Arızalarda iletişim	55
EPREL Veritabanı.....	55
Garanti	55
Bilgiler	56
Uygunluk Beyanı	56
Telif hakları ve lisanslar	56

Güvenlik Talimatları ve Uyarılar

Bu cihaz öngörülen güvenlik şartlarına uygundur. Bununla birlikte uygunsuz bir kullanım bedensel yaralanmalara ve mal zararına sebep olabilir.

Cihazı çalıştırmadan önce kullanım ve montaj kılavuzunu dikkatli bir şekilde okuyunuz. Bu kılavuz montaj, güvenlik, kullanım ve bakıma yönelik önemli bilgiler içermektedir. Bu bilgiler sayesinde kendinizi korumuş olur ve cihazdaki hasarların önüne geçersiniz.

IEC 60335-1 standardı uyarınca Miele, cihazın kurulumu ile ilgili tüm bilgilerin, güvenlik talimatlarının ve uyarılarının mutlaka okunması ve bunlara uyulması gerektiğine dikkat çeker.

Miele bu talimatlara uyulmamasından kaynaklanan zararlardan sorumlu tutulamaz.

Kullanım ve montaj kılavuzunu güvenli bir yerde saklayınız. Kullanım ve montaj kılavuzunu cihazın sizden sonraki sahibine veriniz.

Amacına uygun kullanım

► Bu cihaz evde ve ev benzeri kurulum yerlerinde kullanıma yöneliktir, örneğin:

-Mağazalar, ofisler ve benzeri çalışma ortamları

-zirai mülkler

-otel, motel, oda kahvaltısı pansiyonlar ve diğer tipik yaşam ortamları.

Bu cihaz dış mekanlarda kullanıma yönelik değildir.

► Soğutma cihazınızı sadece evsel ortamlarda gıdaları soğutmak ve saklamak için kullanınız.

Soğutma cihazı gıdaların dondurulmasına uygun değildir.

Başka hiçbir kullanım amacına izin verilmez.

► Cihaz ilaç, kan plazması, laboratuvar preparatları veya benzeri Tıbbi Cihazlar Direktifine tabi madde ve ürünlerin saklanması ve soğutulmasına uygun değildir. Cihazın amacına aykırı kullanımı içinde saklanan ürünlerin zarar görmesine veya bozulmasına sebep olabilir. Ayrıca, bu cihaz patlama tehlikesi bulunan alanlarda kullanıma uygun değildir. Miele, amacına aykırı kullanım veya hatalı işletim sonucu meydana gelen hasarların sorumluluğunu üstlenmez.

► Fiziksel, algısal veya ruhsal kapasiteleri ya da deneyimsizlik veya bilgisizlikleri dolayısıyla cihazı güvenli bir şekilde kullanabilecek durumda olmayan (çocuklar dahil) kişilerin cihazı kullanırken gözetim altında olmaları gerekir.

Bu kişiler cihazı, sadece kendilerine kullanım hakkında bilgi verilmiş olması ve bundan kaynaklanan tehlikeleri anlamaları halinde gözetimsiz olarak kullanabilirler.

Evdeki çocuklar

- ▶ 8 yaşından küçük çocuklar, sürekli gözetim altında olmadıkları sürece cihazdan uzak tutulmalıdır.
- ▶ Çocuklar sekiz yaşından itibaren, sadece güvenli bir şekilde kullanabilmeleri için gerekli bilgiler kendilerine verildikten sonra cihazı gözetimsiz olarak kullanabilirler. Çocukların hatalı bir kullanımın olası tehlikelerini tanımaları ve anlayabilmeleri gerekir.
- ▶ Çocukların gözetimsiz olarak cihazın temizliğini veya bakımını gerçekleştirmesine izin verilmemelidir.
- ▶ Cihazın yakınlarındaki çocuklara göz kulak olunuz. Çocukların cihaz ile oynamasına asla izin vermeyiniz.
- ▶ Boğulma tehlikesi. Çocuklar oyun oynarken ambalaj malzemelerini (örneğin folyo) etraflarına dolayabilir veya ambalaj malzemesini başlarına geçirebilir ve boğulabilirler. Ambalaj malzemelerini çocuklardan uzak tutunuz.

Teknik güvenlik

- ▶ Soğutucu devresi sızdırmazlık açısından kontrol edilmiştir. Cihaz ilgili güvenlik şartlarına ve karşılık gelen AT direktiflerine uygundur.



Soğutma devresi hasar görürse: Soğutucu madde ve yağ sızabilir ve tutuşabilir.

- ▶ Uyarı: Yangın tehlikesi/yanıcı malzemeler. Bu sembol, kompresör üzerinde bulunur ve yanıcı malzemelere karşı uyarır. Bu etiketi çıkarmanız.

Güvenlik Talimatları ve Uyarılar

Soğutma devresinin içerdiği soğutucu madde (veriler tip etiketinde sunulmuştur) çevre dostu olmakla birlikte yanıcıdır.

Bu çevre dostu soğutucu maddenin kullanımı, cihaz çalışırken çıkan seslerin kısmen artmasına sebep olur. Kompresörün çalışma seslerinin yanı sıra soğutma devresinin tamamından da akış sesleri çıkabilir. Bu seslerin önüne geçmek maalesef mümkün değildir, ancak cihazın performansı üzerinde herhangi bir etkisi yoktur.

Cihazın taşınması ve kurulumu/yerleştirilmesi sırasında soğutma devresinin parçalarının zarar görmemesine dikkat ediniz. Dışarı fışkıran soğutucu madde gözlere zarar verebilir ve dışarı sızan soğutucu madde tutuşabilir.

Hasar durumunda:

- Açık ateş veya parlayıcı maddelerden kaçınınız.
- Cihazın elektrik bağlantısını kesiniz.
- Cihazın bulunduğu odayı birkaç dakika havalandırınız.
- Yetkili servise haber veriniz.

► Bir cihazda ne kadar fazla soğutucu madde varsa, cihazın bulunduğu odanın da o kadar büyük olması gerekir. Olası bir sızıntı durumunda küçük odalarda yanıcı bir gaz-hava karışımı oluşabilir. 8 gram soğutucu başına oda en az 1 m³ büyüklüğünde olmalıdır. Soğutucu madde miktarı cihazın içindeki tip etiketinde verilmiştir.

► Havalandırma açıklıklarının kapatılması veya önlerinin kapanması halinde soğutma devresi hasar görürse, yanıcı bir gaz-hava karışımı oluşabilir. Belirtilen havalandırma açıklıklarına mutlaka uyunuz. Havalandırma açıklıklarının önü kapanmamalı veya açıklıklar kapatılmamalıdır.

► Cihazın tip etiketi üzerinde belirtilen bağlantı verileri (frekans ve gerilim) elektrik şebekesi verileri ile mutlaka uyuşmalıdır, aksi takdirde cihaz zarar görebilir. Bu verileri elektrik bağlantısı öncesinde kontrol ediniz.

Şüphe halinde uzman bir elektrikçiye danışınız.

► Cihazın elektrik güvenliği sadece usulüne uygun olarak tesis edilmiş bir koruyucu iletken sistemine bağlanması halinde sağlanır. Bu temel güvenlik donanımı mutlaka mevcut olmalıdır. Şüphe halinde elektrik tesisatını uzman bir elektrikçiye kontrol ettiriniz.

Güvenlik Talimatları ve Uyarılar

► Bağımsız veya şebeke senkronizasyonu olmayan bir enerji besleme sisteminde (örneğin mikro şebekeler, yedekleme sistemleri) kesintili veya kesintisiz işletim mümkündür. Bu türden bir işletim için enerji besleme sisteminin, EN 50160 standardındaki tüm şebeke bağlantı noktalarında gerilim karakteristiklerinin içinde kalan sınırları ve benzeri gereklilikleri kapsamalıdır.

Ev tesisatında ve bu Miele ürününde öngörülen koruyucu tedbirler, fonksiyon ve çalışma şekli bakımından mikro şebeke işletiminde veya şebeke senkronizasyonu olmayan işletimde de sağlanmalı veya tesisatta eşdeğer tedbirler uygulanmalıdır.

► Acil bir durumda cihazın elektrik bağlantısının kesilebilmesi için priz cihazın arkasında bulunmaması ve kolayca erişilebilir bir yerde olması gerekir.

► Güç kablosu hasarlıysa, cihazı hemen elektrik şebekesinden ayırınız. Müşteri hizmetlerini arayınız.

► Hasarlı bir güç kablosu, sadece aynı türden özel bir güç kablosu ile değiştirilmelidir (Miele Webshop veya Miele müşteri hizmetlerinden edinilebilir). Güvenlik sebeplerinden dolayı güç kablosu, sadece Miele tarafından yetkilendirilmiş uzman bir teknisyen veya Miele müşteri hizmetleri tarafından değiştirilmelidir.

► Çoklu prizler ve uzatma kabloları gerekli güvenliği sağlamaz (yangın tehlikesi). Cihazı elektrik şebekesine bunlar vasıtasıyla bağlamayınız.

► Gerilim altındaki parçalara veya güç kablosuna nem nüfuz etmesi kısa devreye sebep olabilir. Bu sebeple cihazı nemli veya su sıçrama riski olan alanlarda kullanmayınız (ör. garaj, çamaşır odası).

► Bu cihaz hareketli bir yerde (örneğin: tekne gibi) çalıştırılmamalıdır.

► Cihazda meydana gelen hasarlar güvenliğinizi tehlikeye sokabilir. Cihazın gözle görünür bir hasarı olup olmadığını kontrol ediniz. Hasarlı bir cihazı asla çalıştırmayınız.

► Güvenli bir şekilde çalışabilmesi için cihaz ancak monte edildikten sonra kullanılmalıdır.

► Kurulum ve bakım çalışmaları ve tamir sırasında cihaz elektrik şebekesinden tamamen ayrılmalıdır. Cihaz sadece şu durumlarda elektrik şebekesinden ayrılmış olur:

- elektrik sigortası kapatıldığında veya
- telli elektrik sigortası yuvasından tamamen çıkarıldığında veya
- güç kablosu elektrik şebekesinden ayrıldığında. Fişli güç kablosunu kablodan tutarak değil, fişten tutarak çekiniz.

Güvenlik Talimatları ve Uyarılar

▶ Hatalı montaj ve bakım çalışmaları veya onarımlar sonucunda kullanıcı için ciddi tehlikeler ortaya çıkabilir ve bu konuda üretici hiçbir sorumluluk üstlenmez.

Montaj ve bakım çalışmaları veya onarımlar yalnızca yetkili bir uzman teknisyen veya Miele Müşteri Hizmetleri tarafından gerçekleştirilmelidir.

▶ Cihazın yetkili bir uzman teknisyen veya Miele Müşteri Hizmetleri tarafından onarılmaması durumunda garanti ile ilgili haklar ortadan kalkar.

▶ Arızalı bileşenleri orijinal yedek parçalarla değiştirmenizi tavsiye ederiz. Orijinal yedek parçaların usulüne uygun montajı durumunda Miele, güvenlik gerekliliklerinin tam olarak sağlanacağını garanti eder ve garanti hakları korunur.

▶ Bu cihaz, özel gereklilikler (ör.: sıcaklık, nem, kimyasal dayanıklılık, aşınma dayanıklılığı ve titreşim) nedeniyle özel bir ışık kaynağı ile donatılmıştır. Bu ışık kaynağı, sadece öngörülen uygulama için kullanılmalıdır. Işık kaynağı mekan aydınlatmasına uygun değildir. Değiştirme işlemi sadece yetkili bir uzman teknisyen veya Miele müşteri hizmetleri tarafından gerçekleştirilmelidir. Bu cihaz, en az F enerji verimliliği sınıfından birden fazla ışık kaynağı içermektedir.

Usulüne uygun kurulum

▶ Cihazı, montaj kılavuzunda öngörülen şekilde monte ediniz.

▶ Kapı açılma yönünü (gerekirse), montaj kılavuzunda öngörülen şekilde değiştiriniz.

▶ Cihazın taşınması, kapı açılma yönünün değiştirilmesi ve monte edilmesi sırasında daima koruyucu eldivenler kullanınız.

▶ Cihazı, sadece yatay ve düz bir zemin üzerinde bulunan devrilmez, sağlam, dik açılı ve yatay bir dolaba monte ediniz.

▶ Cihaz çok ağırdır ve cihaz kapısı/kapıları açıkken öne doğru devrilmeye meyillidir:

- Cihazı, en az 2 kişi taşıyınız veya hareket ettiriniz.
- Cihazın kapı açılma yönünü en az 2 kişi değiştiriniz.
- Cihazı en az 2 kişi monte ediniz.
- Montaj sırasında cihazı kesinlikle gözetimsiz bir şekilde bırakmayınız.
- Cihazı, montaj nişine mutlaka birlikte verilen tutucu parçalar ve sabitleme parçaları (montaj aksesuarı) ile sabitleyiniz.

Doğru kullanım

- Bu cihaz belirli bir iklim sınıfına (ortam sıcaklığı aralığı) yönelik olarak üretilmiştir ve bu iklim sınıfının sınırlarına uyulmalıdır. İklim sınıfı cihazın içinde bulunan tip etiketinde yazılıdır. Düşük bir ortam sıcaklığı kompresörün daha uzun süre durmasına, bu da cihazın gerekli sıcaklığı koruyamamasına sebep olur.
- Havalandırma açıklıklarının önü kapanmamalı veya açıklıklar kapatılmamalıdır. Aksi takdirde sorunsuz bir hava girişi sağlanamaz. Enerji tüketimi artar ve bunun sonucunda bileşenler hasar görebilir.
- Katı veya sıvı yağ içeren yiyecekler sonucu hasar tehlikesi. Cihazın içinde veya cihaz kapısında katı veya sıvı yağ içeren gıdalar saklıyorsanız; sızan yağın, cihazın plastik parçalarına temas etmemesine dikkat ediniz. Bu, plastikte gerilim çatlaklarına neden olarak plastiğin kırılmasına veya yarılmasına yol açabilir.
- Yanıcı gaz karışımları nedeniyle yangın ve patlama tehlikesi. Patlayıcı ve yanıcı gazlar içeren ürünleri (sprey gibi) cihazın içinde muhafaza etmeyiniz. Yanıcı gaz karışımları elektrikli bileşenler tarafından tutuşturulabilir. Bu türden sprey kutuları, üstlerinde belirtilen içerdikleri maddelerden veya bir alev sembolünden anlaşılır. Sızan gazlar elektrikli bileşenler nedeniyle tutuşabilir.
- Patlama tehlikesi. Cihazın içinde elektrikli aletler (ör. dondurma yapmak için) kullanmayınız. Bu durum kıvılcım oluşumuna neden olabilir.
- Bir soğutma cihazında çok uzun süre muhafaza edilmiş gıdaların yenilmesi durumunda gıda zehirlenmesi riski oluşur. Muhafaza süresi gıdanın tazelik derecesi, kalitesi ve muhafaza sıcaklığı gibi birçok faktöre bağlıdır. Gıda üreticisinin saklamaya ilişkin uyarılarını ve son tüketim tarihini dikkate alınız!

Aksesuarlar ve yedek parçalar

- Orijinal Miele aksesuarlarının kullanılmasını tavsiye ederiz. Başka parçaların monte edilmesi veya takılması halinde; garanti, performans ve/veya ürün sorumluluğu talepleri geçersiz olabilir.
- Miele orijinal yedek parçaları, cihazınızın seri üretiminin sonlandırılmasının ardından en az 10 yıl olmak üzere 15 yıla varan bir süre boyunca stokta tutulur.

Güvenlik Talimatları ve Uyarılar

Temizlik ve bakım

- ▶ Kapı lastiğini yağ ile herhangi bir işleme tabi tutmayınız. Aksi takdirde lastik zaman içinde geçirgenleşir.
- ▶ Buharlı temizlik aletinin buharı, akım taşıyan parçalara sızarak kısa devreye sebep olabilir. Cihazın temizliği ve buzlarını çözmek için asla buharlı bir temizlik aleti kullanmayınız.
- ▶ Sivri veya keskin kenarlı nesnelere soğutma sistemine zarar verir ve bunun sonucunda cihaz işlevini yerine getiremez. Bu sebeple şu işlemler için sivri ve keskin kenarlı nesnelere kullanmayınız:
 - karlanma ve buz tabakalarını temizlemek,
 - donarak yapışmış buz kaplarını ve gıdaları yapıştıkları yerden ayırmak.
- ▶ Buzları çözmek için cihazınızın içine asla elektrikli ısıtıcı veya mum koymayınız. Aksi takdirde plastik zarar görür.
- ▶ Buz çözücüler veya buz çözme spreyleri kullanmayınız. Buz çözme spreyleri veya buz çözücü maddeler patlayıcı gazlar oluşturabilir, plastiğe zarar veren çözücü veya itici maddeler içerebilir ya da sağlığa zararlı olabilir.

Nakliye

- ▶ Zarar görmemesi için cihazı daima dik olarak ve ambalajı içinde taşıyınız.
- ▶ Bedensel yaralanma ve hasar tehlikesi. Çok ağır olması nedeniyle cihazı 2. bir kişinin yardımı ile taşıyınız.

Eski cihazınızın bertaraf edilmesi

- ▶ Oyun oynayan çocuklar cihaz içinde mahsur kalabilir ve boğulabilir.
 - Cihaz kapısını (kapılarını) sökünüz.
 - Çekmeceleri çıkarınız.
 - Rafları, çocuklar kolayca tırmanamayacak şekilde cihazın içinde bırakınız.
 - Gerekirse eski cihazınızın kapı kilidini tahrip ediniz. Bu şekilde, oyun oynayan çocukların kendilerini cihazın içine kilitleyerek hayatlarını tehlikeye atmalarını önlemiş olursunuz.
- ▶ Elektrik çarpması tehlikesi!
 - Elektrik fişini güç kablosundan keserek ayırınız.
 - Güç kablosunu eski cihazdan keserek ayırınız.

Elektrik fişini ve elektrik kablosunu eski cihazdan ayrı olarak bertaraf ediniz.

- ▶ Bertaraf edilirken, cihazın benzin veya başka yanıcı gazların ve sıvıların yakınına koyulmamasına dikkat ediniz.

▶ Dışarı sızan yağ veya soğutucu madde nedeniyle yangın tehlikesi. Cihazdaki soğutucu madde ve yağ yanıcıdır. Dışarı sızan soğutucu madde veya yağ, yüksek konsantrasyonlarda ve harici bir ısı kaynağıyla temas etmesi halinde tutuşabilir.

Cihazı bertaraf ederken soğutma devresinin hasar görmediğinden emin olunuz. Böylece, soğutucu maddenin (tip etiketinde belirtilen bilgiler) ve yağın kontrolsüz bir şekilde dışarı akmasını önleyebilirsiniz.

- ▶ Dışarı fışkıran soğutucu madde gözlere zarar verebilir! Soğutma devresinin parçalarına, örneğin:

- Buhar sisteminin soğutucu kanallarını delerek
- Boruları kıvrarak
- Üst yüzey kaplamalarını kazıyarak zarar vermeyiniz.

Güvenlik Talimatları ve Uyarılar

Kompresördeki sembol (modele bağlı)

Bu uyarı sadece geri dönüşüm için anlam taşır. Normal işletim sırasında tehlike yoktur.



► Kompresördeki yağ, yutulması veya solunum yollarına kaçması halinde ölüme sebep olabilir.

Nakliye ambalajının bertaraf edilmesi

Ambalaj cihazı nakliye hasarlarına karşı korur.

Ambalajın malzeme döngüsüne geri kazandırılması hammadde tasarrufu sağlar ve atık oluşumunu azaltır. Bayiniz ambalajı geri alabilir.

Eski cihazın bertaraf edilmesi

Elektrikli ve elektronik cihazlar birçok değerli materyal içerir. Bu tür cihazlar aynı zamanda işleyişleri ve güvenlikleri için gerekli belirli maddeler, karışımlar ve bileşenler de içerir. Bunlar evsel atıklar içinde ve uygunsuz işlem görmeleri halinde insan sağlığına ve çevreye zarar verebilirler. Bu sebeple eski cihazınızı hiçbir suretle evsel atıklarla birlikte elden çıkarmayınız.



Soğutma cihazınızın çevreye uygun şekilde bertaraf edilene kadar zarar görmemesine dikkat ediniz.

Bu şekilde soğutma devresinde bulunan soğutucunun ve kompresörde bulunan yağın çevreye sızmaması sağlanır.

Bunun yerine varsa belediyeler, bayiler veya Miele'de bulunan elektrikli ve elektronik cihazların ücretsiz teslimi ve değerlendirilmesine yönelik resmi toplama ve geri alma merkezlerinden yararlanınız. Bertaraf edilecek eski cihaz üzerindeki olası kişisel verilerin silinmesinden yasalar uyarınca siz sorumlusunuzdur. Yasal olarak, cihaz tarafından sıkıca kapatılmamış kullanılmış pilleri ve akümülatörleri ve ayrıca tahribatsız bir şekilde çıkarılabilen lambaları tahribatsız bir şekilde çıkarmakla yükümlüsünüz. Bunları ücretsiz olarak teslim edilebilecekleri uy-

gun bir toplama merkezine götürünüz. Lütfen eski cihazın, evden çıkarılıncaya kadar çocukların erişemeyeceği güvenli bir yerde muhafaza edilmesini sağlayınız.

Sürdürülebilirlik ve çevre koruma

Enerji tasarrufu için:

Enerji tasarrufu için:

- Kurulum yeri** Cihaz yüksek ortam sıcaklıklarında daha sık soğutmak zorunda kalır ve bu sırada daha fazla enerji tüketir. Bu nedenle:
- Cihazı iyi havalandırılan bir odaya yerleştiriniz.
 - Cihazı bir ısı kaynağının (kalorifer radyatörü, ocak) yanına yerleştirmeyiniz.
 - Cihazı doğrudan güneş ışınlarına maruz bırakmayınız.
 - Ortam sıcaklığının yaklaşık 20 °C civarında olmasını sağlayınız.
 - Havalandırma açıklıklarını açık durumda tutunuz ve düzenli olarak tozdan arındırınız.
- Sıcaklık ayarı** Ayarlanan sıcaklık ne kadar düşükse, enerji tüketimi de o kadar yüksek olur. Aşağıda belirtilen ayarların yapılması tavsiye edilir:
- Soğutucu bölme: 4 ila 5 °C.
 - PerfectFresh Pro Bölmesi yaklaşık 0 °C.
- Kullanım** Maruz kalınan ısı ve engellenen hava sirkülasyonu nedeniyle enerji tüketimi artar. Bu nedenle:
- Cihaz kapısını/kapılarını sadece gerektiğinde ve mümkün olduğunca kısa süreliğine açınız. Gıdaları düzenli yerleştirmeniz, daha sonra aradığınızı kolayca bulmanızı sağlar.
 - Cihaz kapısını/kapılarını açtıktan sonra tamamen kapatınız.
 - Sıcak gıdaları ve içecekleri cihaza koymadan önce soğumaya bırakınız.
 - Gıdaları düzgün ambalajlanmış ve üzeri kapatılmış olarak saklayınız.
 - Hava sirkülasyonunun sağlanabilmesi için bölmeleri aşırı doldurmayınız.
 - Dondurulmuş ürünleri çözülmesi için soğutucu bölmeye koyunuz.
 - Çekmecelerin ve rafların yerleştirilmesinde teslimat anındaki düzene sadık kalınız.

 Montaj işlemini, montaj kılavuzunda açıklanan şekilde uygulayınız (bkz. QR kod).



M.-Nr. 11689350

Basılı montaj kılavuzunun sipariş edilmesi

Basılı montaj kılavuzunu Miele'den ücretsiz olarak sipariş edebilirsiniz.

Tüm Miele iletişim bilgilerini bu dokümanın sonunda bulabilirsiniz. Model tanımını ve tip etiketindeki seri numarasını belirtiniz.

Cihazın montaj nişine sabitlenmesi

 Devrilen cihaz sonucu yaralanma ve maddi zarar tehlikesi.

Cihaz çok ağırdır ve cihaz kapısı açılınca öne doğru devrilmeye meyillidir.

Cihaz monte edilene kadar cihaz kapısını (kapılarını) kapalı tutunuz.

Cihazı, montaj nişine mutlaka birlikte verilen tutucu parçalar ve sabitleme parçaları ile montaj kılavuzunda öngörülen şekilde sabitleyiniz.

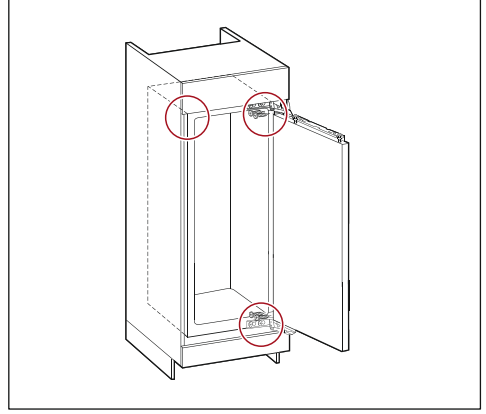

Kurulum yeri

 Isı yayan cihazlar sonucu yangın ve hasar tehlikesi.

Isı yayan cihazlar tutuşabilir ve cihazın alev almasına sebep olabilir.

Güç kablosu, ısı kaynaklarına temas etmemelidir.

Cihaz, bir ocağın altına monte edilmemelidir.

 Açık alev sonucu yangın ve hasar tehlikesi.

Açık alevler cihazı tutuşturabilir.

Mum gibi açık alev kaynaklarını cihazdan uzak tutunuz.

Kurulum

⚠ Usulüne uygun olmayan kurulum ve yerleştirme nedeniyle yangın ve hasar tehlikesi vardır.

Elektrik fişi ve güç kabloları soğutma cihazının arka tarafına temas ederse, titreşimler nedeniyle zarar görebilir ve bir kısa devreye yol açabilirler.

Elektrik fişi ve güç kabloları cihaza temas etmemelidir.

Güç kabloları sıkışmamalı veya hasar görmemelidir.

Cihazın arkasında yer alan elektrik prizlerine başka cihazlar bağlanmamalıdır.

Cihazın arkasındaki alanda çoklu prizler, elektrik dağıtım panoları veya başka elektronik cihazlar (örneğin halojen trafolar) bulunmamalı veya kullanılmamalıdır.

Kuru ve iyi havalandırılan bir yere kurulması uygundur.

Cihazı, sadece yatay ve düz bir zemin üzerinde bulunan devrilmez, sağlam, dik açılı ve yatay bir dolaba monte ediniz.

⚠ Yüksek nem oranı sonucunda hasar tehlikesi.

Havadaki nem oranı yüksekse, cihazın dış yüzeylerinde yoğuşma suyu oluşabilir.

Bu yoğuşma suyu cihazın dış yüzeylerinde korozyona sebep olabilir.

Cihazı kuru ve/veya yeterli havalandırmaya sahip bir mekana kurunuz.

Montajın/kurulumun ardından cihaz kapısının/kapılarının doğru kapandığından ve cihaz montajının/kurulumunun açıklandığı şekilde yapıldığından emin olunuz. Belirtilen havalandırma açıklıklarına uyulmalıdır.

Kurulum yeri seçiminde, soğutma cihazının bir radyatörün, sobanın veya başka bir ısı kaynağının hemen yanına kurulması durumunda enerji tüketiminin arttığını lütfen dikkate alınız. Doğrudan güneş ışığından kaçınınız. Yüksek ortam sıcaklıkları, kompresör daha uzun çalıştığından dolayı enerji tüketimini artırır.

İklim sınıfı

Bu cihaz belirli bir iklim sınıfına (ortam sıcaklığı aralığı) yönelik olarak üretilmiştir ve bu iklim sınıfının sınırlarına uyulmalıdır. İklim sınıfı cihazın içinde bulunan tip etiketinde yazılıdır.

İklim sınıfı	Ortam sıcaklığı
SN	10 ila 32 °C arası
N	16 ila 32 °C arası
ST	16 ila 38 °C arası
T	16 ila 43 °C arası
SN-ST	10 ila 38 °C arası
SN-T	10 ila 43 °C arası

Daha düşük bir ortam sıcaklığı kompresörün daha uzun sürelerle durmasına sebep olur. Bu da cihazın içindeki sıcaklığın yüksek olmasına ve hasar oluşmasına sebep olabilir.

Yan yana (Side-by-Side) kurulum

⚠ Cihazın dış panellerinde yoğuşma suyu sonucu hasar tehlikesi.

Yüksek nem oranı ve yetersiz havalandırma durumunda, cihazın dış panellerinde yoğuşma suyu oluşup korozyona sebep olabilir.

Eğer cihaz buna uygun değilse, hiçbir soğutma cihazını başka soğutma cihazları ile doğrudan yan yana veya üst üste yerleştirmeyiniz.

Cihazınız, entegre ısıtıcılı başka bir cihaz ile ayrı montaj nişlerine yan yana yerleştirilebilir.

Faydalı bilgi: Cihazınız için hangi kombinasyonların mümkün olduğunu lütfen bayinizden öğreniniz.

Havalandırma

⚠ Yetersiz havalandırma nedeniyle yangın ve hasar tehlikesi.

Cihaz yeterince hava almazsa, kompresör daha sık devreye girer ve daha uzun sürelerle çalışır. Bu da enerji tüketiminin artmasına ve kompresörün çalışma sıcaklığının yükselmesine neden olur. Bu, cihazın hasar görmesine neden olabilir.

Cihaz için yeterli havalandırma sağlandığından emin olunuz:

Öngörülen havalandırma açıklıklarına mutlaka uyunuz.

Havalandırma açıklıklarının önü kapanmamalı veya açıklıklar kapatılmamalıdır.

Havalandırma alanlarını düzenli olarak toz ve kirden temizleyiniz.

Cihazın arka panelindeki hava ısınır. Bu sebeple cihazın monte edileceği dolap sorunsuz bir hava giriş ve çıkışı sağlanacak şekilde olmalıdır (bkz. “Montaj ölçüleri” bölümü ve montaj kılavuzu).

Kurulum

Kapı açılma yönünün değiştirilmesi

⚠ Kapının ağır olması nedeniyle yaralanma ve hasar tehlikesi.

Kapının açılma yönü tek bir kişi tarafından değiştirilirse, yaralanma ve hasar tehlikesi artar.

Kapının açılma yönünü mutlaka 2. bir kişinin yardımıyla değiştiriniz.

⚠ Kapı menteşesinde ezilme tehlikesi vardır.

Parmaklar menteşe alanında sıkışabilir.

Kapı menteşesini açık tutunuz ve kapatmayınız.

Değiştirme işlemi sırasında elinizi menteşenin içine sokmayınız.

Kapı açılma yönünü, montaj kılavuzunda açıklanan şekilde değiştiriniz.

Birlikte verilen montaj aksesuarları

Cihazı, montaj kılavuzunda öngörülen şekilde monte ediniz.

Teraziye alma rayları

1.400 mm ve üzeri niş yüksekliğinden itibaren teslimat kapsamına dahildir.

Ses seviyesi rayların montajı ile azalır.

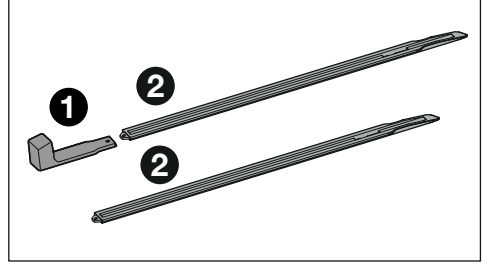

1 – Montaj sapı, 2 - Teraziye alma rayları

Her iki teraziye alma rayını montaj sapı yardımıyla cihazın altına sokunuz (bkz. montaj kılavuzu).

Mesafe tutucu

1.400 mm ve üzeri bir niş yüksekliğinden itibaren teslimat kapsamına dahildir.

Kapı açma kuvveti mesafe tutucu montajı ile azalır.

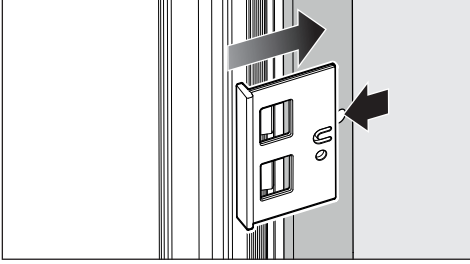

Teslimat kapsamındaki mesafe tutucuyu cihaz kapısı açıkken yan tarafa takınız (bkz. montaj kılavuzu).

Cihaz kapısının açılma açısının sınırlandırılması

Kapı menteşeleri fabrikada, cihaz kapısı geniş açıyla açılabilir şekilde ayarlanmıştır.

Açılma açısı, gerektiğinde birlikte verilen pimler ile yaklaşık 90°'ye sınırlandırılabilir.

Kapı açılma açısı sınırlandırma pimleri, cihaz monte edilmeden önce takılmalıdır.

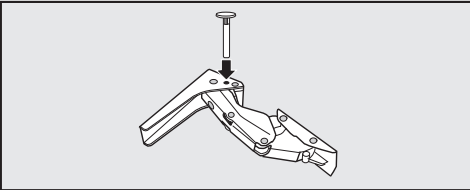

■ Pimi üst taraftan kapı menteşesine takınız.

Dekor kapak

Yatay ve dikey boşluk ölçüsü

Mutfak tasarımına bağlı olarak dekor kapağın kalınlığı ve kenar yarıçapı ile çevresindeki boşluk ölçüsü (yatay ve dikey boşluk) belirlenir.

Bu sebeple şunlara mutlaka dikkat ediniz:

- Yatay boşluk ölçüsü

Dekor kapak ile üstündeki veya altındaki dolabın kapağı arasındaki mesafe en az 3 mm olmalıdır.

- Dikey boşluk ölçüsü

Cihazın dekor kapağı ile menteşe tarafındaki mutfak dolabı kapağı veya kapatıcı yan panel arasındaki mesafe çok düşürülürse, cihaz kapısı açılırken mutfak dolabı kapağına/yan panele çarpabilir.

Dekor kapağın kalınlığına ve kenar yarıçapına bağlı olarak özel bir boşluk mesafesi gerekir.

Mutfak planlarken veya cihazı değiştirirken bunu, uygun bir montaj çözümü belirleyerek dikkate alınız.

Dekor kapak kalınlığı A [mm]	Farklı kenar yarıçapları B için boşluk ölçüsü X [mm]			
	R0	R1,2	R2	R3
≥16–19	en az 3			
20	5	4	4	3,5
21	5,5	5	4,5	4
22	6,5	6	5,5	5

Kurulum

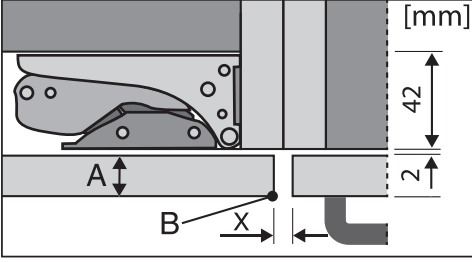

Yandaki mutfak dolabı kapağı

A = Dekor kapak kalınlığı

B = Kenar yarıçapı

X = Boşluk ölçüsü

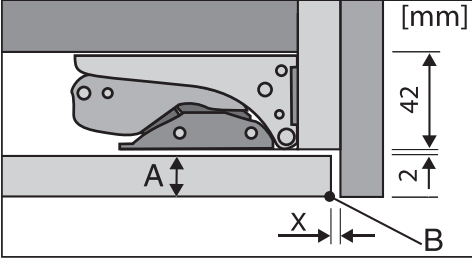

Kapatici yan panel

A = Dekor kapak kalınlığı

B = Kenar yarıçapı

X = Boşluk ölçüsü

Faydalı bilgi: Dekor kapak gövdesi ile yan panel arasına bir mesafe parçası monte ediniz. Bu şekilde yeterli genişlikte bir boşluk elde edersiniz.

– Dekor kapağın ağırlığı [kg]

⚠ Çok ağır dekor kapak sonucu hasar tehlikesi.

Monte edilen dekor kapak izin verilen ağırlığı aşıyorsa, cihazın menteşeleri zarar görebilir, bu da fonksiyon bozukluklarına sebep olabilir.

Dekor kapak montajından önce, monte edilecek dekor kapak için izin verilen ağırlığın aşılmadığından emin olunuz.

İzin verilen maks. dekor kapak ağırlığı:

Cihaz	kg
K 7715 ...	26

Yüksek bir dekor kapak durumunda ilave kılavuz menteşe

Cihazın üst kenarından **belirgin** bir şekilde dışarı taşan yüksek bir dekor kapak kullanıyorsanız, ilave kılavuz menteşe takmanızı tavsiye ederiz.

Bu kılavuz menteşenin (özel mobilya menteşesi), cihazdaki kapı menteşesiyle aynı dönme noktasına sahip olmasına dikkat ediniz.

Kılavuz menteşe, kapının hareketini daha iyi yönlendirmeye yardımcı olur ve gerekli stabiliteyi sağlar.

Kurulum

Montaj ölçüleri

Boy dolabına montaj/Yandan görünüm

Tüm ölçüler mm olarak verilmiştir.

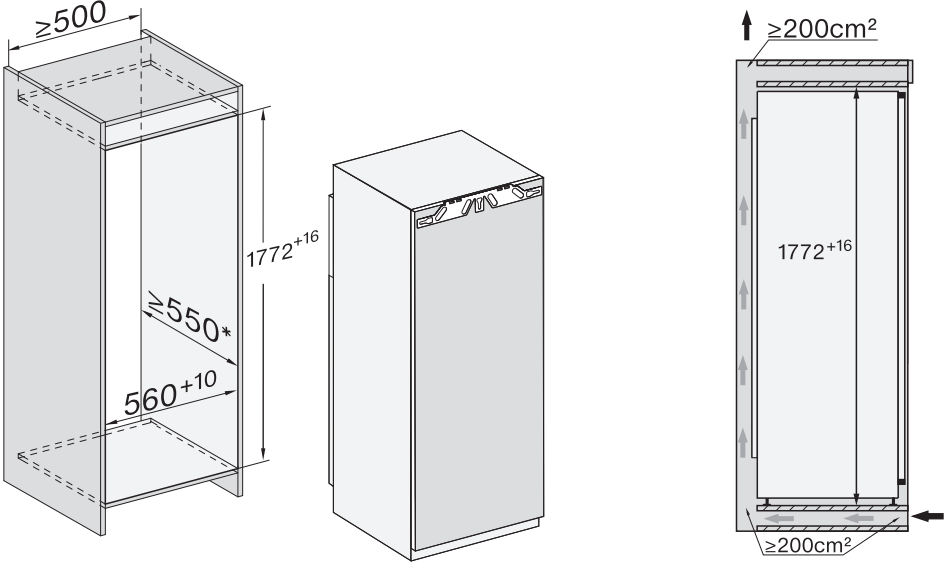

* Beyan edilen enerji tüketimi 560 mm'lik bir niş derinliğiyle belirlenmiştir. Cihaz 550 mm'lik bir niş derinliğinde de tam işlevsel olarak çalışır, ancak enerji tüketimi biraz daha yüksek olur.

Dolaba monte etmeden önce, cihazın monte edileceği dolabın öngörülen montaj boyutlarına uygun olmasına dikkat ediniz.

Bağlantılar, have giriş ve çıkışı

Tüm ölçüler mm olarak verilmiştir.

Cihazın doğru işleyişinin sağlanabilmesi için, belirtilen havalandırma açıklıklarına mutlaka uyulmalıdır.

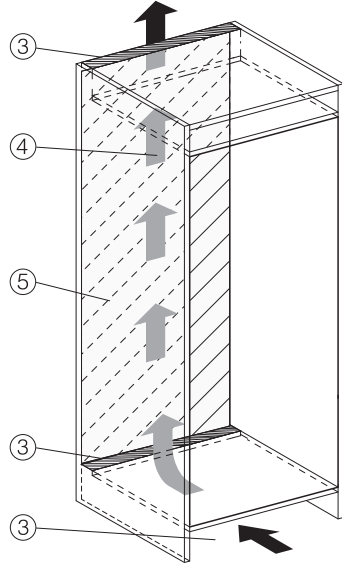
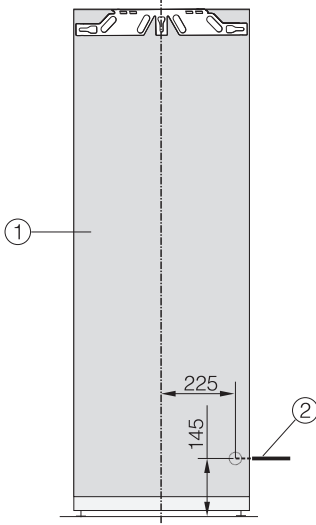

- ① Önden görünüm
- ② Güç kablosu, uzunluk = 2.200 mm
Daha uzun bir güç kablosu Miele yetkili servisinden edinilebilir.
- ③ Havalandırma kesiti en az 200 cm²
- ④ Havalandırma
- ⑤ Arka panel kısmında bağlantıya izin verilmez

Kurulum

Elektrik bağlantısı

Cihaz, sadece cihaz ile birlikte verilen güç kablosuyla topraklı bir prize bağlanmalıdır.

Cihazı prize erişim mümkün olacak şekilde yerleştiriniz. Prize kolayca erişim mümkün değilse, kurulum yerinde tüm kutuplar için bir yalıtım donanımı bulunmasını sağlayınız.

⚠ Aşırı ısınma sonucu yangın tehlikesi.

Cihazın çoklu priz ve uzatma kablosu üzerinden çalıştırılması kablonun aşırı yüklenmesine sebep olabilir.

Güvenlik sebeplerinden dolayı çoklu priz ve uzatma kablosu kullanmayınız.

Elektrik tesisatı geçerli standartlara (Almanya'da VDE 0100) uygun olmalıdır.

Güvenlik sebeplerinden dolayı cihazın elektrik bağlantısı için ev tesisatında,  tipi bir kaçak akım rölesinin (RCD) kullanılmasını tavsiye ederiz.

Hasarlı bir güç kablosu, sadece aynı türden özel bir güç kablosu ile değiştirilmelidir (Miele yetkili servisinden edinilebilir). Güvenlik sebeplerinden dolayı güç kablosu, sadece Miele tarafından yetkilendirilmiş uzman bir teknisyen veya Miele yetkili servisi tarafından değiştirilmelidir.

Anma gücü ve uygun sigorta değerlerine dair bilgiler bu kullanım kılavuzunda veya tip etiketinde verilmiştir. Bu verileri kurulum yerindeki elektrik bağlantısı verileri ile karşılaştırınız. Şüphe halinde bir elektrik teknisyenine danışınız.

Bağımsız veya şebeke senkronizasyonu olmayan bir enerji besleme sisteminde (örneğin mikro şebekeler, yedekleme sistemleri) kesintili veya kesintisiz işletim mümkündür. Bu türden bir işletim için enerji besleme sisteminin,

EN 50160 standardı gerekliliklerini veya benzeri gereklilikleri karşılaması zorunludur.

Ev tesisatında ve bu Miele ürününde öngörülen koruyucu tedbirler, fonksiyon ve çalışma şekli bakımından mikro şebeke işletiminde veya şebeke senkronizasyonu olmayan işletimde de sağlanmalı veya tesisatta eşdeğer tedbirler uygulanmalıdır. Bunlar, örneğin güncel VDE-AR-E 2510-2 yayınında açıklanmıştır.

Cihazın elektrik bağlantısı

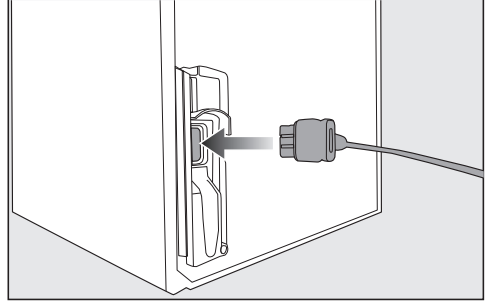

- Cihaz konektörünü cihazın arka yüzüne takınız.
- Cihazın konektörünün yerine düzgün oturmasına dikkat ediniz.
- Cihazın elektrik fişini prize takınız.
- Cihaz artık elektrik şebekesine bağlanmıştır.

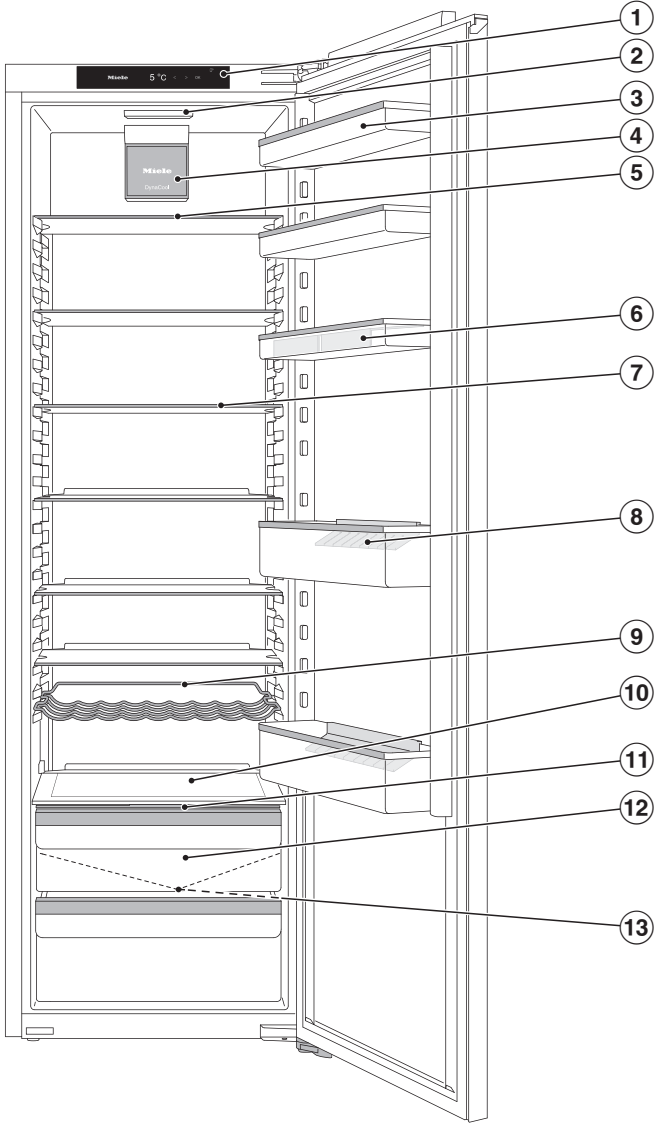



Bu resimde, örnek bir cihaz modeli gösterilmektedir.

Cihaz tanıtımı

- ① Ekran
- ② İç aydınlatma
- ③ Cihaz kapısındaki raflar
- ④ Fan
- ⑤ Yumurtalık
Yumurtalıđı, kapı rafının arka kenarına takınız.
- ⑥ Raf
- ⑦ Tutuculu řiře rafı:
Şiře tutucuyu, sađ veya sol tarafa kaydırabilir ve kutu iecekler iin yer aabilirsiniz.
- ⑧ Deđiřken řiře rafı
- ⑨ Tepsi yeri (ComfortSize)
- ⑩ DailyFresh ekmecesini iin nem ayar kapađı
- ⑪ Meyve ve sebzeler iin DailyFresh ekmecesini (nem ayarlı)
- ⑫ özölme suyu oluđu ve özölme suyu ıkıřı:
Oluřan yođuřma suyu tahliye edilir ve kendiliđinden buharlařır.

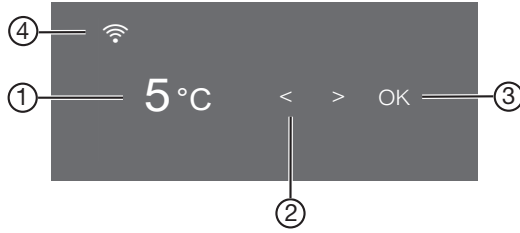





Ekranlı kumanda paneli













- ① Soğutucu bölme sıcaklık göstergesi
- ② Ayar seçimi için sensörlü tuşlar
- ③ Bir seçimi onaylamak ve ayar moduna  girmek için *OK* sensörlü tuşu
- ④ Bağlantı durumu göstergesi (yalnızca ağ bağlantısı kurulmuşsa görünür)

Ayar modu 

Aşağıdaki fonksiyonları ayar modunda seçebilir ve ayarlarını kısmen değiştirebilirsiniz:

Sembol	Fonksiyon	Fabrika ayarı
	Parti modu fonksiyonu açılır veya kapatılır (bkz. “Başka ayarlar gerçekleştirilmesi” bölümü)	Kapalı
	Tatil modu fonksiyonu açılır veya kapatılır (bkz. “Başka ayarlar gerçekleştirilmesi” bölümü)	Kapalı
	Kilitleme fonksiyonunu açma veya kapatma (bkz. “Başka ayarlar gerçekleştirilmesi” bölümü)	 (Kapalı)
	Cihazın gücünün kapatılması	—
	Şabat modu fonksiyonu açılır veya kapatılır (bkz. “Başka ayarlar gerçekleştirilmesi” bölümü)	Kapalı
	Şabat modu sürümünün görüntülenmesi	—

Cihaz tanıtımı

	Kapı alarmı verilmesi için geçmesi gereken sürenin değiştirilmesi (bkz. “Başka ayarlar gerçekleştirilmesi” bölümü)	1:00
	Miele@home fonksiyonu 1. kez kurulur, Wi-Fi fonksiyonu etkinleştirilir ve devre dışı bırakılır ağ yapılandırması sıfırlanır (bkz. “Başka ayarlar gerçekleştirilmesi” bölümü)	APP
	Tuş sesi açılır veya kapatılır	Açık
	Uyarı ve sinyal seslerinin ses seviyesi değiştirilir veya uyarı ve sinyal sesleri tamamen kapatılır (bkz. “Başka ayarlar gerçekleştirilmesi” bölümü)	Açık /Kademe 5
	Ekran parlaklığı değiştirilir (bkz. “Başka ayarlar gerçekleştirilmesi” bölümü)	Kademe 4
	Sıcaklık ölçü birimi değiştirilir (°Santigrad veya °Fahrenheit)	°C
	Fuar modu fonksiyonu kapatılır (sadece açık olduğunda gösterilir) (bkz. “Başka ayarlar gerçekleştirilmesi” bölümü)	Kapalı
	Mevcut ayarlar varsayılan fabrika ayarlarına getirilir (bkz. “Başka ayarlar gerçekleştirilmesi” bölümü)	—
	Soğutma cihazınıza ilişkin bilgiler (model tanımı ve seri numarası) görüntülenir (bkz. “Başka ayarlar gerçekleştirilmesi” bölümü)	—
	Koku filtresini değiştirme hatırlatma fonksiyonu açılır (bkz. “Sonradan satın alınabilen aksesuarlar” bölümü) (bkz. “Başka ayarlar gerçekleştirilmesi” bölümü)	Kapalı
	Temizlik modu açılır veya kapatılır (bkz. “Temizlik ve bakım” bölümü)	Kapalı

Dolap içinin düzenlenmesi

Rafların/şişe raflarının yerinin değiştirilmesi

Cihaz kapısındaki rafların/şişe raflarının yerini sadece içlerini boşaltarak değiştiriniz.

- Rafi/şişe rafını yukarı doğru kaydırınız ve öne doğru çekerek çıkarınız.
- Rafi/şişe rafını istediğiniz yere tekrar yerleştiriniz.

Rafların yerinin değiştirilmesi

Rafların yerini soğutucudaki malzemenin yüksekliğine göre değiştirebilirsiniz.

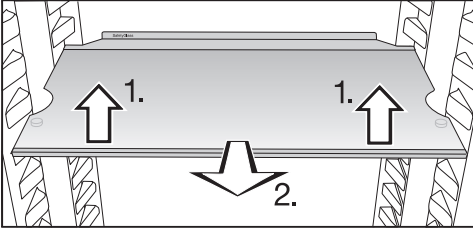

- Rafi önden hafifçe yukarıya doğru kaldırınız ve biraz öne çekiniz.
- Girintiler raf destekleri aynı hizaya geldiğinde rafı yukarı veya aşağıya kaydırınız.
- Rafi içeri doğru itiniz.

Raflar yanlışlıkla dışarı çekilmeye karşı durdurucular vasıtasıyla yanlışlıkla dışarı çekilmeye karşı emniyet altına alınmıştır.

Rafın arka kenarı yukarı doğru durmalıdır, böylece yiyecekler arka panele temas etmez ve donmazlar.

Şişe rafının yerinin değiştirilmesi

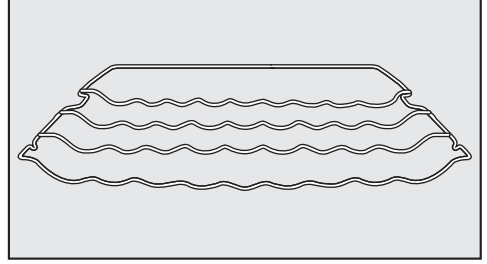

Şişe rafını cihazın içinde istediğiniz yere takabilirsiniz.

- Rafi önden hafifçe kaldırınız, yanlardaki yarıklar raf destekleri ile aynı hizaya gelinceye kadar öne doğru bir miktar çekiniz ve ardından yukarıya veya aşağıya kaydırınız.

Rafın arka kenarı yukarıya doğru durmalıdır, böylece şişeler arka duvara temas etmezler.

Şişe rafı durdurucular vasıtasıyla yanlışlıkla dışarı çekilmeye karşı emniyet altına alınmıştır.

Fırın tepsi için yer

Çekmecelerin üstüne bir fırın tepsi yerleştirilebilir. Fırın tepsinin maksimum ölçüsü: Genişlik 466 mm/Derinlik 386 mm/Yükseklik 50 mm.

- Cihaz kapısını sonuna kadar açınız.

Cihaz tanıtımı

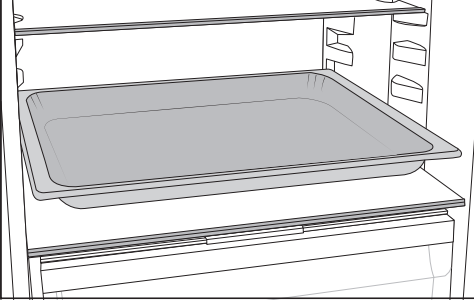

- Tepsiyi ayırıcı panelin üzerine yerleştiriniz.

Faydalı bilgi: Tepsiyi soğutucu bölmeye koymadan önce, soğuyarak oda sıcaklığına gelmesini bekleyiniz.

Active AirClean filtrenin yerinin değiştirilmesi

Active AirClean filtrenin kaseti rafın arkaya koruyucu çitasına takılıdır.

- Active AirClean filtrenin yerini değiştirmek için filtreyi koruyucu çitadan yukarı doğru çekerek çıkarınız.

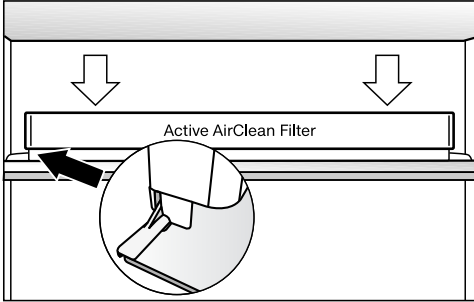

- Active AirClean filtreyi istediğiniz rafın koruyucu çitasına yerleştiriniz.

Cihazla birlikte verilen aksesuarlar

Değişken şişe rafı

Yumurtalık

Sonradan satın alınabilen aksesuarlar

Miele ürün yelpazesinde cihaza uygun yardımcı aksesuarlar ve temizlik ve bakım ürünleri bulunur.

Miele Webshop'tan, Miele Müşteri Hizmetlerinden veya Miele bayinizden, cihaz bakım ürünleri ve aksesuarlar gibi cihaz için özel olarak tasarlanmış ürünler satın alabilirsiniz.

Miele Webshop'a aşağıdaki QR kod aracılığıyla erişebilirsiniz:



Cihazın gücünü açma ve kapama

İlk kullanımdan önce

- Tüm ambalaj malzemelerini ve koruyucu folyoları çıkarınız.
- Cihazın içini ve aksesuarlarını temizleyiniz.

Cihazın elektrik bağlantısı

- Cihazı, “Elektrik bağlantısı” bölümünde belirtilen şekilde elektrik şebekesine bağlayınız.

Ekranında önce Miele, ardından  gösterilir.

Cihazın gücünün açılması

- Cihazın kapağını açınız.
- Kumanda panelinde sensörlü OK tuşuna dokununuz.

Cihaz soğutmaya başlar ve cihaz kapağı açıldığında iç aydınlatma lambası yanar.

Cihazın sıcaklığı ön ayarlı değere getirilir.

Sıcaklığın yeterince düşük olması için cihazın birkaç saat soğumasını bekleyiniz. Cihaza ancak önceden ayarlanmış sıcaklığa ulaşıldıktan sonra gıda koyunuz.

Cihazın gücünün kapatılması

- Kumanda panelinde sensörlü OK tuşuna dokununuz.

Ekranında  gösterilir.

- OK tuşuna dokununuz.
- Sensörlü < tuşu ile  sembolüne geliniz.
- OK tuşuna dokununuz.

Ekranında  gösterilir.

İç aydınlatma ve soğutma kapanır.

Lütfen dikkat ediniz: Cihazın gücü kapatıldığında, elektrik şebekesiyle bağlantısı kesilmez.

Cihaz uzun süre kullanılmayacağında

Eğer cihazın gücü uzun bir süre kullanılmayacağı için kapatılır ancak cihaz temizlenmezse, kapıların kapalı bırakılması durumunda küf oluşması mümkündür.

Cihazı uzun süre kullanmayacaksanız mutlaka temizleyiniz.

Cihazı uzun bir süre kullanmayacaksanız, şunlara dikkat ediniz:

- Cihazın gücünü kapatınız.
- Elektrik fişini çekiniz veya elektrik sigortasını kapatınız.
- Yeterince havalandırmak ve koku oluşmasını önlemek için cihazı temizleyiniz ve kapağını açık bırakınız.

Ağ bağlantısı için ön koşullar

Ağ bağlantısı için aşağıdaki ön koşulları dikkate alınız:

1. Kurulum yerinde bir ev ağı mevcut olmalıdır.
Wi-Fi şifresini hazır bulundurunuz.
2. Miele uygulaması bir mobil cihazda mevcut olmalıdır.
3. Miele uygulamasında bir kullanıcı hesabınız mevcut olmalıdır.

Miele Uygulaması

Miele uygulamasını Apple App Store® veya Google Play Store™ mağazalarından indirebilirsiniz.

Cihazın gücünü açma ve kapama



Scan & Connect uygulaması

- QR kodu okutunuz.

Miele uygulamasını kurduysanız ve bir kullanıcı hesabına sahipseniz, doğrudan ağ bağlantısına yönlendirilirsiniz.

Miele uygulamasını henüz kurmadıysanız, Apple App Store® veya Google Play Store™ mağazasına yönlendirilirsiniz.

- Miele uygulamasını kurunuz ve bir kullanıcı hesabı oluşturunuz.
- QR kodu tekrar okutunuz.

Miele uygulaması, sizi ayarlama adımlarında yönlendirir.

(modele bağlı)



Ağ bağlantısının 1. kez kurulumu

- OK üzerine dokununuz.

Ekranda görüntülenir.

- < veya > sensörlü tuşu ile sembolüne gidiniz.

- OK üzerine dokununuz.

- < veya > sensörlü tuşu ile sembolüne gidiniz.

- OK üzerine dokununuz.

- Sensörlü < ve > tuşları ile istediğiniz bağlantı yöntemini seçiniz (Uygulama veya WPS).

- OK üzerine dokununuz.

- **Ayar modundan** çıkmak için, < veya > sensörlü tuşu ile sembolüne gidiniz.

- OK üzerine dokununuz.

- < veya > sensörlü tuşu ile sembolüne gidiniz ve OK tuşuna basınız.

Giriş yaptıktan sonra ekranda gösterilir.

Bağlantı kurulamadığında gösterilir.

İşlemi yeniden başlatınız.

Doğru sıcaklık

Gıdaların muhafazası için doğru sıcaklık ayarı çok önemlidir. Sıcaklığın düşmesiyle mikroorganizmaların üreme süreci yavaşlar. Gıda maddeleri çok hızlı bozulmaz.

Cihazın içindeki sıcaklık şu durumlarda yükselir:

- Cihaz kapısının çok sık açılması ve uzun süre açık kalması
- Cihazda muhafaza edilen gıdaların çok fazla olması
- Yeni konulan gıdaların sıcak olması
- Cihazın bulunduğu ortamın sıcaklığının yüksek olması Bu cihaz belirli bir iklim sınıfına (ortam sıcaklığı aralığı) yönelik olarak üretilmiştir ve bu iklim sınıfının sınırlarına uyulmalıdır.

... soğutucu bölmede

Soğutucu bölme için tavsiye edilen sıcaklık **4 °C**'dir.

Sıcaklık göstergesi

Normal çalışma şeklinde ekranda, cihazda o anda hakim olan **ortalama, gerçek soğutucu bölme sıcaklığı** gösterilir.

Ortam sıcaklığına ve yapılan ayara bağlı olarak istenilen sıcaklıklara ulaşılması ve bu sıcaklığın göstergede sürekli olarak gösterilmesi birkaç saat sürebilir.

Sıcaklık uyarı

- Kumanda panelinde sensörlü **OK** tuşuna dokununuz.

Ekranda  gösterilir.

- **OK** tuşuna dokununuz.

- Sıcaklığı **<** ve **>** sensörlü tuşları yardımıyla değiştiriniz.

- **OK** tuşuna dokununuz.



Sıcaklık göstergesi, tekrar o anda cihazda hakim olan gerçek sıcaklığa geçer.

Mümkün olan ayar değerleri

- Soğutucu bölme: 2 ila 9 °C

Kapı alarmı

Cihaz kapısının açık kalarak enerji kaybına sebep olmaması ve cihazın içindeki gıdaların sıcaktan zarar görmemesi için soğutma cihazı bir kapı alarmı ile donatılmıştır.

Cihaz kapısı uzun bir süre açık kaldığında sıcaklık göstergesinde   gösterilir. Buna ek olarak, bir uyarı sinyali duyulur ve iç aydınlatma yanıp söner.



Kapı alarmı verilmesi için geçmesi gereken süre değiştirilebilir (bkz. “Başka ayarlar gerçekleştirilmesi” bölümü).

Kapı alarminin sesi kapatılabilir (bkz. “Başka ayarlar gerçekleştirilmesi” bölümü).

Cihaz kapısı kapatıldığında uyarı sinyali kapatılır ve ekranda   sembolü söner.

Kapı alarminin kendiliğinden sonlanmadan önce kapatılması

- **OK** tuşuna dokununuz.

  söner ve uyarı sinyali kesilir. İç aydınlatma sürekli yanar.

Cihaz kapısı kapatılmazsa, kapı alarmı yaklaşık 1 dakika sonra tekrar verilir.

Kullanım

Süper Soğutma (SuperCool) ❄️

Süper Soğutma fonksiyonu ❄️ açık olduğunda, **soğutucu bölme** çok hızlı bir şekilde en düşük sıcaklık değerine soğutulur (ortam sıcaklığına bağlı olarak). Cihaz mümkün olan en yüksek soğutma gücünde çalışır ve sıcaklık düşer. Bu fonksiyonu, özellikle cihaza yeni koyulan çok miktarda yiyeceği ve içeceği hızlı bir şekilde soğutmak istediğinizde seçiniz.

Süper Soğutma fonksiyonu ❄️ açıkken, cihazdan gelen sesler artabilir.

Süper Soğutma fonksiyonu ❄️, yiyecekler veya içecekler buzdolabına **koyulmadan 4 saat önce** etkinleştirilmelidir.

Süper Soğutma fonksiyonu ❄️ yaklaşık 12 saat sonra otomatik olarak kapanır. Cihaz tekrar normal soğutma gücünde çalışır.

Faydalı bilgi: Yiyecekler ve içecekler yeterli derecede soğuduktan sonra, enerjiden tasarruf etmek için Süper Soğutma fonksiyonunu ❄️ kendiniz de kapatabilirsiniz.

Süper Soğutma ❄️ fonksiyonunun açılması ve kapatılması

■ Kumanda panelinde sensörlü OK tuşuna dokununuz.

Ekranda 🌡️ gösterilir.

■ OK tuşuna dokununuz.

■ Sensörlü < tuşu ile ❄️ sembolüne geliniz.

■ OK tuşuna dokununuz.

Süper Soğutma ❄️ fonksiyonu **açık** olduğunda ekranın üst köşesinde bir nokta • gösterilir.

■ Sensörlü > tuşu ile istenen sıcaklık değerine geliniz ve OK üzerine dokununuz.

DynaCool 🌀

DynaCool 🌀 fonksiyonu olmadan doğal hava sirkülasyonu dolayısıyla soğutucu bölmede farklı soğutma bölgeleri oluşur (soğuk, ağır hava alt bölgelere iner). Bu soğutma bölgeleri yiyecekler yerleştirilirken uygun bir şekilde kullanılmalıdır (bkz. "Gıdaların soğutucu bölmeye yerleştirilmesi").

Bununla birlikte büyük miktarda benzer gıdayı koymak istediğinizde (ör. haftalık alışveriş sonrasında) dinamik soğutma ile tüm raflarda nispeten eşit bir sıcaklık dağılımı elde edebilirsiniz. Bu durumda soğutucu bölmedeki tüm gıdalar yaklaşık olarak aynı derecede soğutulur.

Sıcaklığı ayarlamak da mümkündür.

DynaCool 🌀 fonksiyonunu ayrıca şu durumlarda da açınız:

- Ortam sıcaklığı yüksek olduğunda (yakl. 35 °C ve üzeri)
- Yüksek nem oranında (ör. yaz günlerinde)

Kompresör açıldığında fan her zaman otomatik olarak çalışır.

Faydalı bilgi: DynaCool 🌀 fonksiyonu açıkken enerji tüketimi biraz yükseldiği için, DynaCool 🌀 fonksiyonunu koşullar normale döndüğünde tekrar kapatmanız gerekir.

Enerjiden tasarruf etmek için cihaz kapa-
pısı açıkken fan otomatik olarak geçici
bir süre kapanır!

DynaCool fonksiyonunun açılması ve kapatılması

■ Kumanda panelinde sensörlü OK tu-
şuna dokununuz.

Ekranda  gösterilir.

■ OK tuşuna dokununuz.

■ Sensörlü < tuşu ile  sembolüne ge-
liniz.

■ OK tuşuna dokununuz.

DynaCool  fonksiyonu **açık** olduğunda
ekranın üst köşesinde bir nokta • göste-
rilir.

■ Sensörlü > tuşu ile istenen sıcaklık
değerine geliniz ve OK üzerine doku-
nunuz.

Gıdaların soğutucu bölmede saklanması

Farklı soğutma bölgeleri

Doğal hava sirkülasyonu nedeniyle soğu-
tucu bölme içinde farklı sıcaklık bölgeleri
oluşur.

Soğuk ve ağır hava soğutucu bölmenin
alt bölgelerine çöker. Yiyeceklerin yerleş-
tirilmesi sırasında farklı soğutma bölge-
lerinden yararlanınız.

Bu cihaz, dinamik soğutma fonksiyonu-
na sahip bir cihazdır. Çalışan fan, soğu-
tucu bölmedeki soğuğu her yere eşit
bir şekilde dağıtır. Çeşitli soğutucu böl-
meler arasındaki fark daha az olur.

En sıcak bölge

Soğutucu bölmenin en sıcak bölgesi,
bölmenin en üstünün ön tarafı ve cihaz
kapağıdır. Bu bölgeyi, ör. sürülebilir kı-

vamda kalması için tereyağı ve aromasını
koruması için peynir muhafaza etmek
için kullanınız.

En soğuk bölge

Soğutucu bölme içinde en soğuk bölge,
DailyFresh çekmecesinin hemen üstü ve
arka panelin önüdür.

4 °C'lik sıcaklık ayarında ve uygun hij-
yen koşullarında, örneğin salmonella
ve listeriya gibi ciddi gıda zehirlenme-
lerine sebep olması mümkün bakterie-
lerin üremesi gecikir.

Bu nedenle bu bölgeleri tüm hassas ve
çabuk bozulan gıdalar için kullanınız, ör-
neğin:

- Balık, et, kümes hayvanları
- Salam, sosis, hazır yemekler
- Yumurtalı veya kremalı yiyecekler/ha-
mur işleri
- Taze hamur, kek, pizza, kiş hamuru
- Pastörize edilmemiş süttten yapılan
peynir ve diğer pastörize edilmemiş
süt ürünleri
- Humus, sebze ezemeleri, taze peynire
alternatif bitkisel ürünler
- Folyoya sarılı hazır sebze
- Genel olarak tüm taze gıdalar (muha-
faza süreleri asgari 4 °C'lik bir saklama
sıcaklığı gerektiren tüm taze gıdalar)

Faydalı bilgi: Gıdaları soğutucu bölme-
nin arka paneline temas etmeyecek şe-
kilde yerleştiriniz. Aksi takdirde gıdalar
donarak arka panele yapışabilir.

Gıdalar ambalajlı mı ambalajsız mı saklanmalıdır?

Gıdaları soğutucu bölme içinde paketli ve-
ya üstü iyice örtülü bir şekilde muhafaza
ediniz (DailyFresh çekmecesinde istisnalar
mevcuttur).

Kullanım

Bu şekilde yiyeceklerin kokularının birbirine geçmesi, yiyeceklerin kuruması ve mevcut olması muhtemel bakterilerin aktarılması önlenmiş olur. Bunu, hayvansal gıdaların muhafazasında özellikle dikkate alınır. Özellikle çiğ et ve balık gibi gıdaların diğer gıdalara temas etmemesine dikkat ediniz.

Sıcaklığın doğru ayarı ve uygun hijyen şartlarıyla gıdaların saklanma ömrü belirgin bir şekilde uzar. Gıda atıkları önlenir.

Protein zengini gıdalar

Protein zengini gıdaların daha çabuk bozulduğunu dikkate alınır. Yani, kabuklu deniz ürünleri balıklara ve balıklar da etlere göre daha çabuk bozulur.

Gıdaların DailyFresh çekmesinde saklanması

DailyFresh çekmecesini

DailyFresh çekmecesinde sebze ve meyveler için ideal saklama koşulları hakimdir.

DailyFresh çekmecesindeki nem, içinde saklanan gıdalara göre ayarlanabilir. Yüksek nem oranı gıdaların kendi nemlerini korumalarını ve böylece çok hızlı bir şekilde su kaybetmemelerini sağlar. Sıcaklık yaklaşık olarak geleneksel soğutucu bölme sıcaklığına karşı gelir.

Gıdanın başlangıçtaki durumunun iyi bir saklama sonucu için belirleyici olduğunu unutmayınız.

Meyve ve sebze için DailyFresh çekmesindeki nem ayarının değiştirilmesi

Nem oranı esas olarak, paketlenmeden saklanan gıdaların türüne ve miktarına bağlıdır. Az miktarda gıda saklanıyorsa, nem düşük olabilir.

Faydalı bilgi: Az miktarda gıda durumunda, gıdaları hava geçirmez paketlere koyunuz.

Düşük nem oranının Δ seçilmesi

Cihaz teslim edildiğinde nem yüksek, bölme kapağı da arkaya itilmiş haldedir $\Delta\Delta\Delta$.

Teslimat anındaki bu ayarı, sadece DailyFresh çekmecesindeki nem oranı çok yüksekse değiştiriniz.

■ DailyFresh çekmecesini açınız.

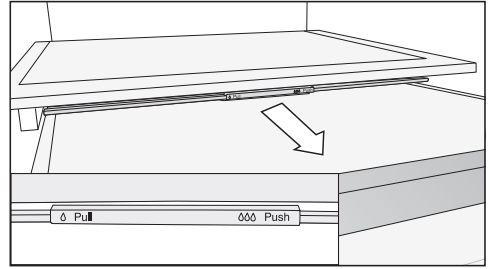

■ Bölme kapağını çekebildiğiniz kadar öne çekiniz.

Bölme kapağı açılır ve nem azalır Δ .

Yüksek nem oranının $\Delta\Delta\Delta$ seçilmesi

■ DailyFresh çekmecesini açınız.

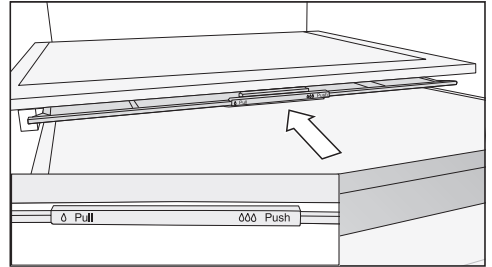

■ Bölme kapağını itebildiğiniz kadar arkaya itiniz.

Bölme kapağı kapatılır ve nem bölmede $\Delta\Delta\Delta$ kalır.

Başka ayarlar gerçekleştirilmesi

İlgili ayarlara ilişkin açıklamalar



Aşağıda ek açıklama gerektiren ayarlar açıklanmıştır.

Ayar modunda  bulunurken, kapı alarmı ve diğer uyarı bildirimleri otomatik olarak bastırılır.



Party modu

Çok miktarda yiyecek ve içeceği henüz dolaba yerleştiriyor ve bunları hızla soğutmak istiyorsanız Party modunu  etkinleştirmeniz tavsiye edilir.

Faydalı bilgi: Party modu  fonksiyonunu, yiyecek ve içecekleri yerleştirmeden yaklaşık 4 saat önce etkinleştiriniz.

Party modu  açık olduğunda DynaCool  ve Süper Soğutma  fonksiyonları otomatik olarak açılır.

Party modu , Tatil Modu  açıkken etkinleştirilemez.

Party modu  fonksiyonu yaklaşık 24 saat sonra otomatik olarak kapanır. Ancak Party modu  fonksiyonunu istediğiniz anda kapatabilirsiniz.

Tatil modu

Eğer örneğin; yüksek seviyede bir soğutma gücü gerekmiyorsa veya tatile çıkarken soğutucu bölmeyi tamamen kapatmak istemiyorsanız Tatil modu  tavsiye edilir.

Tatil modu  açık olduğunda başlangıç ekranında gösterilir.

Soğutucu bölme 15 °C sıcaklığa ayarlanır. Bu sayede soğutucu bölme enerjiden tasarruf ederek çalışmaya devam eder.

Bu soğutucu bölme sıcaklığında kolay bozulmayan gıdalar bir süre daha cihazda kalabilir. Enerji tüketimi normal işletimden daha düşüktür. Aynı şekilde, kapısı kapalı ve gücü kapatılmış soğutucu bölmede olduğu gibi koku ve küf oluşmaz.

 Bozulmuş yiyeceklerin tüketilmesi sonucu sağlık riski.

Soğutucu bölmedeki sıcaklığın uzun süre 4 °C üzerinde kalması durumunda, gıdaların muhafaza süresi ve kalitesi bundan olumsuz etkilenebilir.

Tatil modu fonksiyonunu  daima sadece sınırlı bir süre için etkinleştiriniz.

Bu süre içinde hassas ve çabuk bozulabilen meyve, sebze, balık, et ve süt ürünleri gibi gıdaları dolaba koymayınız.

Kilitleme fonksiyonunun / açılması

Kilitleme fonksiyonu  açık olduğunda, cihazın istenmeyen şekilde kapanması ve çocuklar vs. gibi yetkisiz kişiler tarafından ayarların değiştirilmesi önlenir.

Başka ayarlar gerçekleştirilmesi

■ Ayar modunda  sensörlü < veya > tuşu ile  sembolüne geliniz.

■ OK tuşuna dokununuz.

Kilitleme fonksiyonu  açık olduğunda ekranın üst köşesinde bir nokta • gösterilir.

■ Cihazın kapısını kapatınız. Kilitleme fonksiyonu ancak bu şekilde etkin olur .

Kilitleme fonksiyonunun / kısa süreli devre dışı bırakılması

Sıcaklık ayarını değiştirmek istediğinizde kilitleme fonksiyonu kısa süreli devre dışı bırakılabilir:

■ OK tuşuna dokununuz.

Ekranında  görüntülenir.

■ Sensörlü OK tuşuna yaklaşık 6 saniye boyunca dokununuz.

Ekranında  görüntülenir.

■ OK tuşuna dokununuz.

■ Şimdi istediğiniz ayarları gerçekleştiriniz.

■ OK tuşuna dokununuz.

Cihazın kapısı kapatıldığında kilitleme fonksiyonu tekrar etkinleştirilir .

Kilitleme fonksiyonunun / tamamen kapatılması

■ OK tuşuna dokununuz.

Ekranında  görüntülenir.

■ Sensörlü OK tuşuna yaklaşık 6 saniye boyunca dokununuz.

Ekranında  görüntülenir.

■ Sensörlü < veya > tuşu ile  sembolüne geliniz.

■ OK tuşuna dokununuz.

■ Sensörlü < veya > tuşu ile  sembolüne geliniz.

■ OK tuşuna dokununuz.

Kilitleme fonksiyonu kapalı olduğunda ekranda  görüntülenir.

Şabat modu

Dini gerekliliklerin yerine getirilebilmesi için cihaz bir Şabat moduna sahiptir.

Şabat modunun  etkin olduğu, ilk başta başlangıç ekranında gösterilir.

3 saniye sonra ekran kapanır.

Şabat modu  etkin olduğu sürece, cihazda hiçbir ayar gerçekleştirilemez.

Sesli ve görsel sinyaller devre dışı bırakıldığından, cihaz kapısının sıkı bir şekilde kapalı olmasına dikkat ediniz.

Şabat modu fonksiyonu  yaklaşık 80 saat sonra otomatik olarak devre dışı bırakılır.

Şabat modu  etkinleştirildiğinde, aşağıda belirtilenler devre dışı bırakılır:

- Cihaz kapısı açıkken iç aydınlatmanın yanması
- Tüm sesli ve görsel sinyaller
- Sıcaklık göstergesi
- Etkin bir Wi-Fi bağlantısı

Daha önce etkinleştirilmiş olan diğer tüm fonksiyonlar etkin durumda kalır.



Başka ayarlar gerçekleştirilmesi

⚠ Bozulmuş yiyeceklerin tüketilmesi sonucu sağlık riski.

Şabat modu  sırasında olası bir elektrik kesintisi görüntülenmeyeceğinden, bazı durumlarda gıdalar uzun süre yüksek sıcaklıklara maruz kalabilir. Bunun sonucunda gıdaların saklanma süresi kısalmaktadır.

Şabat modu  sırasında elektrik kesintisi olması halinde, gıdaların kalitesini kontrol ediniz.

Şabat modunun etkinleştirilmesi

- Ayar modunda  < veya > sensörlü tuşu ile  sembolüne geliniz.
- OK tuşuna dokununuz.

Şabat modu  etkinleştirildiğinde ekranın üst köşesinde bir nokta • gösterilir.

3 saniye sonra ekran kapanır.

- Cihazın kapısını kapatınız.

Şabat modunun devre dışı bırakılması

- OK sensörlü tuşuna kısaca dokununuz.

Ekranda  görüntülenir.

- OK tuşuna dokununuz.



Şabat modu  etkinleştirildiğinde ekranın üst köşesinde bir nokta • gösterilir.

- OK tuşuna dokununuz.

Şabat modu  devre dışı bırakıldığında ekranın üst köşesindeki nokta söner.

Kapı alarının verilme süresinin değiştirilmesi

Kapı alarının cihazın kapısı açıldıktan ne kadar süre sonra verileceğini ayarlayabilirsiniz.

- Ayar modunda  sensörlü < veya > tuşu ile  sembolüne geliniz.
- OK tuşuna dokununuz.
- Sensörlü < ve > tuşlarını kullanarak istenen zaman aralığını 30 saniye ile 3 dakika 30 saniye arasında seçiniz.
- OK tuşuna dokununuz.

Ağ bağlantısı

Cihazınız entegre bir Wi-Fi modülü ile donatılmıştır. Wi-Fi modülü, ev ağınıza bağlanmanızı ve Miele uygulamasını bir mobil cihazda kullanmanızı sağlar.

Cihazınız Wi-Fi üzerinden bir kez bağlandıktan sonra, cihazın gücü her açıldığında bağlantı otomatik olarak yeniden kurulur.

Cihazınızın kurulum yerinde, Wi-Fi ağınızın sinyalinin yeterince güçlü olduğundan emin olunuz.

Cihazın Wi-Fi ağına bağlanması sonucunda, cihazın gücü kapalı olsa bile enerji tüketimi artar.

Miele Uygulaması* aracılığıyla Smart Extra fonksiyonları

Miele Uygulaması aracılığıyla ağa bağlanmak, aşağıdakiler de dahil olmak üzere çok sayıda Smart Extra fonksiyonuna erişim sunar:

- Durum bilgilerini görüntüleme
- Ek yardımcı fonksiyonları kullanma
- Yazılım güncellemeleri aracılığıyla cihazı en son Miele gelişmeleriyle güncelleme

Smart Extras hakkında daha fazla bilgiyi Miele web sitesinde, Apple App Store® veya Google Play Store™ mağazalarında bulabilirsiniz.





Başka ayarlar gerçekleştirilmesi

*Miele & Cie. KG'nin sunduğu ek dijital hizmet. Modele ve ülkeye bağlı olarak fonksiyon kapsamı farklılık gösterebilir. Miele uygulamasında Miele dijital ürünleri ve hizmetlerine yönelik Genel Şartlar ve Koşullar ile Gizlilik Politikasını onaylamanız gerekir. Miele, dijital teklifleri istediği zaman değiştirme veya durdurma hakkını saklı tutar.

Ağ bağlantısının 1. kez kurulumu

- OK üzerine dokununuz.

Ekranda  görüntülenir.



- < veya > sensörlü tuşu ile  sembolüne gidiniz.
- OK üzerine dokununuz.
- < veya > sensörlü tuşu ile  sembolüne gidiniz.
- OK üzerine dokununuz.
- Sensörlü < ve > tuşları ile istediğiniz bağlantı yöntemini seçiniz (Uygulama veya WPS).
- OK üzerine dokununuz.
- **Ayar modundan**  çıkmak için, < veya > sensörlü tuşu ile  sembolüne gidiniz.
- OK üzerine dokununuz.
- < veya > sensörlü tuşu ile  sembolüne gidiniz ve OK tuşuna basınız.



Giriş yaptıktan sonra ekranda  gösterilir.

Bağlantı kurulamadığında  gösterilir. İşlemi yeniden başlatınız.

Wi-Fi bağlantısının devre dışı bırakılması

- OK tuşuna dokununuz.
- Ekranda  görüntülenir.





- < veya > sensörlü tuşu ile  sembolüne geliniz.
 - OK tuşuna dokununuz.
 - < veya > sensörlü tuşu ile  sembolüne geliniz.
 - OK tuşuna dokununuz.
- Wi-Fi devre dışı bırakıldığında ekranda  sembolü gösterilir.



- **Ayar modundan**  çıkmak için, < veya > sensörlü tuşu ile  sembolüne gidiniz.
- OK tuşuna dokununuz.
- < veya > sensörlü tuşu ile  sembolüne geliniz ve OK tuşuna basınız.

Wi-Fi bağlantısının etkinleştirilmesi

- OK tuşuna dokununuz.

Ekranda  görüntülenir.

- < veya > sensörlü tuşu ile  sembolüne geliniz.
 - OK tuşuna dokununuz.
 - < veya > sensörlü tuşu ile  sembolüne geliniz.
 - OK tuşuna dokununuz.
 - < veya > sensörlü tuşu ile  sembolüne geliniz ve OK tuşuna basınız.
- Wi-Fi etkinken  sembolü ve ekranın üst köşesinde bir nokta • gösterilir.

- **Ayar modundan**  çıkmak için, < veya > sensörlü tuşu ile  sembolüne gidiniz.
- OK tuşuna dokununuz.
- < veya > sensörlü tuşu ile  sembolüne geliniz ve OK tuşuna basınız.

Wi-Fi bağlantısı etkinken ekranda  sembolü gösterilir.

Başka ayarlar gerçekleştirilmesi

Ağ yapılandırmasının sıfırlanması

- OK tuşuna dokununuz.

Ekranda  görüntülenir.

- < veya > sensörlü tuşu ile  sembolüne geliniz.

- OK tuşuna dokununuz.

- < veya > sensörlü tuşu ile @ sembolüne geliniz.

- OK tuşuna dokununuz.

- > sensörlü tuşu ile  sembolüne geliniz.

- OK tuşuna dokununuz.

- > sensörlü tuşu ile X sembolüne geliniz.

- OK tuşuna dokununuz.

- **Ayar modundan  çıkmak için,** < veya > sensörlü tuşu ile  sembolüne gidiniz.

- OK tuşuna dokununuz.

- < veya > sensörlü tuşu ile  sembolüne geliniz ve OK tuşuna basınız.

Miele@home için yapılmış olan tüm ayarlar ve girilmiş olan tüm değerler sıfırlanır.

Wi-Fi bağlantısı devre dışı bırakılır, ekrandaki  söner.

Uyarı ve sinyal sesi seviyesinin / değiştirilmesi

Uyarı ve sinyal seslerinin seviyelerini (örn. kapı alarmı veya hata bildirimi durumunda) değiştirebilirsiniz. Veya rahatsız olduğunuzda uyarı ve sinyal seslerini kapatabilirsiniz.

- Ayar modunda  sensörlü < veya > tuşu ile  sembolüne geliniz.

- OK tuşuna dokununuz.

- < ve > sensörlü tuşlarıyla uyarı ve sinyal sesleri için istediğiniz seviyeyi seçiniz.

- OK tuşuna dokununuz.

Uyarı ve sinyal sesleri kapalı olduğunda  gösterilir.

Ekran parlaklığının değiştirilmesi

Ekran parlaklığını ortamdaki ışık durumu-göre ayarlayabilirsiniz.

- Ayar modunda  sensörlü < veya > tuşu ile  sembolüne geliniz.

- OK tuşuna dokununuz.

- < ve > sensörlü tuşlarıyla ekranda istediğiniz parlaklığı seçiniz.

- OK tuşuna dokununuz.

Fuar modunun kapatılması

Fuar modu  bayiye, soğutmayı çalıştırmadan cihazı tanıtma imkanını verir. Özel kullanımda bu ayara gerek yoktur.

Fuar modu fabrikada etkinleştirilmişse, cihaz çalıştırdıktan sonra ekranda  görüntülenir.

- Kumanda panelinde sensörlü OK tuşuna dokununuz.

Ekranda önce Miele, ardından ana ekran görüntülenir.

- OK tuşuna dokununuz.

- Ayar modunda  sensörlü < veya > tuşu ile  sembolüne geliniz.



- OK tuşuna dokununuz.

Fuar modu  kapatıldıktan sonra cihazın gücü kapanır ve tekrar açılması gerekir.

Başka ayarlar gerçekleştirilmesi

Ayarların fabrika çıkış ayarlarına sıfırlanması

Cihazın tüm ayarları fabrika çıkış ayarlarına sıfırlanır (ayarlar için bkz. “Cihaz tanıtımı” bölümü).

- Ayar modunda  sensörlü < veya > tuşu ile  sembolüne geliniz.
- OK tuşuna dokununuz.
- Sensörlü > tuşu ile  sembolüne geliniz.
- OK tuşuna dokununuz.

Cihazın gücü kapanır ve tekrar açılması gerekir.



Bilgiler

Ekranında cihaz verileri (model tanımı ve seri numarası) gösterilir.

Cihaz bilgilerinizi şu durumlarda hazır bulundurunuz:

- Cihazın Wi-Fi ağınıza bağlanması için (bkz. “Başka ayarlar gerçekleştirilmesi” – “Miele@home” bölümü) (modelle bağlı).
- Miele yetkili servisine bir arıza bildirimini için (bkz. “Yetkili servis” bölümü).
- EPREL veritabanında bilgilerin sorgulanması için (bkz. “Yetkili servis” bölümü).

Koku filtresi değişim göstergesi



Koku filtresi (sonradan satın alınabilen aksesuar) takıldıktan sonra öncelikle ayar modunda  koku filtresi değişim göstergesi  etkinleştirilmelidir.

Başlangıç ekranındaki koku filtresi değişim göstergesi , yaklaşık her 6 ayda bir size koku filtresinin değiştirilmesi gerektiğini bildirir (bkz. “Temizlik ve bakım” – “Koku filtresinin değiştirilmesi” bölümü).

Temizlik modu

Temizlik modu , soğutucu bölmenin temizlenmesini kolaylaştırır (bkz. “Temizlik ve bakım” bölümü). Soğutucu bölmenin gücü kapalı olmasına rağmen iç aydınlatma açık kalır. Sesli ve görsel sinyaller de kapatılır.

Temizlik modunun  etkinleştirildiği başlangıç ekranında gösterilir.

Temizlik tamamlandıktan sonra temizlik modu  kapatılmalıdır. Cihaz kapısı 10 dakikadan daha uzun bir süre kapalı kaldığında, temizlik modu  otomatik olarak kapanır.

Cihazın içindeki tip etiketi çıkarılmamalıdır. Tip etiketi bir arıza durumunda gerekli olacaktır.

Cihazın elektronik devrelerine veya aydınlatmanın içine su girmemesine dikkat ediniz.

 Nüfuz eden nem sonucu hasar tehlikesi.
Buharlı temizlik makinesinin buharı plastiklere ve elektrikli bileşenlere zarar verebilir.
Cihazı temizlemek için buharlı temizleyici kullanmayınız.

Buz çözme

Soğutucu bölme ve DailyFresh çekmecesi

Soğutucu bölme ve DailyFresh çekmesinde oluşan karlanmalar otomatik olarak çözülür.

Temizlik ürünlerine ilişkin bilgiler

Cihazın içinde sadece, gıdalar için zararlı olmayan temizlik ve bakım maddeleri kullanınız.

Yüzeyle zarar vermemek için şu ürünleri **kullanmayınız**:



- Soda, amonyak, asit veya klorür içeren temizlik maddeleri
- Kireç çözücü temizlik maddeleri
- Aşındırıcı temizlik maddeleri (örneğin ovma tozu, ovma kremi, ovma macunu)
- Çözücü içeren temizlik maddeleri
- Paslanmaz çelik temizlik maddeleri
- Bulaşık makinesi temizleyici

- Fırın spreyleri
- Cam temizleme maddeleri
- Aşındırıcı sert süngerler ve fırçalar (örneğin bulaşık süngeri)
- Kir silgileri
- Keskin metal kazıyıcılar

Temizlik için temiz bir sünger bez, ılık su ve bir miktar elde bulaşık deterjanı kullanmanızı tavsiye ederiz.

Cihazın temizlik için hazırlanması

Faydalı bilgi: Temizlik modunu  açınız. Soğutucu bölmenin soğutması kapatılır, iç aydınlatma açık kalır.

- Ayar modunda  sensörlü < tuşu veya > ile  sembolüne geliniz.
- OK tuşuna dokununuz.

Temizlik modu  açırken ekranın üst köşesinde bir nokta • gösterilir.

Temizlik modunun  açık olduğu başlangıç ekranında gösterilir.

Soğutucu bölmenin soğutması kapatılır, iç aydınlatma açık kalır.

- Yiyecekleri cihazdan çıkartınız ve serin bir yerde muhafaza ediniz.
- Çıkarılabilecek aksesuarları temizlemek üzere çıkarınız (bkz. "Aksesuarların çıkarılması, sökülmesi ve temizlenmesi" bölümü).

Cihaz içinin temizlenmesi

Cihazı en az ayda bir defa olmak üzere düzenli olarak temizleyiniz.

Temizlik ve bakım

Uzun süre temizlenmeyen kirlerin, bazı durumlarda artık çıkartılması mümkün olmayabilir.

Yüzeyler renk değiştirebilir veya deęişime uğrayabilir.

Kirleri hemen temizlemeniz en iyisidir.

- **Cihazın içini** temiz bir bez, ılık su ve bir miktar elde bulaşık deterjanı ile temizleyiniz.
- Temizlikten sonra duru suyla siliniz ve bir temizlik beziyle kurulayınız.
- Çözölme suyu oluşunu ve tahliye deliğini ince bir çubuk veya benzeri bir nesneyle temizleyiniz.
- Yeterli havalandırılması ve koku oluşumunun önlenmesi amacıyla, cihazın kapısını kısa süreliğine açık bırakınız.

Aksesuarların elde veya bulaşık makinesinde yıkanması

Aşağıdaki parçalar sadece **elde** yıkanmalıdır:

- Paslanmaz çelik görünümlü dekor çıtalar
- Deęişken şişe rafı
- Bölmeli raf için adaptör
- Raflardaki arka koruyucu çıtalar
- Baskılı raf
- Tüm çekmeceler ve bölme kapakları (modele baęlı olarak mevcuttur)
- Döndürülebilir tabanlı rafların plastik parçaları (sonradan satın alınabilen aksesuar)
- Düzenleme kabı (sonradan satın alınabilen aksesuar)

Aşağıdaki parçalar **bulaşık makinesinde yıkanabilir**:

⚠ Bulaşık makinesindeki çok yüksek sıcaklıklar sonucu hasar tehlikesi.

Bulaşık makinesinde 55 °C üstü sıcaklıklarda yıkadıkları takdirde cihazın parçaları kullanılmaz hale gelebilir ve örneğin parçaların biçimleri bozulabilir.

Bulaşık makinesinde yıkanmaya uygun parçalar için sadece en fazla 55 °C sıcaklıkta yıkayan bulaşık makinesi programları seçiniz.

Bulaşık makinesinde havuç, domates ve ketçap gibi gıdalardaki doğal boyalarla temas eden plastik parçaların rengi deęişebilir. Bu renk deęişimi parçaların sağlamlığını olumsuz etkilemez.

- Şişe tutucu, yumurtalık
- Cihaz kapısındaki raflar ve şişe rafları (paslanmaz çelik görünümlü dekor çıtası)
- Raflar (çıtasız ve baskısız)
- Koku filtresinin kaseti (sonradan satın alınabilen aksesuar olarak temin edilebilir)

Temizlenmesi için aksesuarların çıkarılması ve parçalarına ayrılması

Rafların /şişe rafının parçalarına ayrılması

Rafı/şişe rafını bulaşık makinesinde yıkamadan önce paslanmaz çelik görünümlü dekor çıtayı sökün.

Dekor çitayı sökmek için aşağıdaki işlemleri uygulayınız:

- Rafi/şişe rafını tezgaha koyunuz.
- Dekor çitayı bir ucundan başlayarak çekip çıkarınız.
- Temizliğin ardından dekor çitayı tekrar rafa/şişe rafına takınız.

Bölmeli rafın parçalarına ayrılması

Rafın temizliğinden önce dekor çitayı ve koruyucu çitayı çıkarınız. Bunun için:

- Rafi, yumuşak bir altlığın (ör. bulaşık bezinin) üstüne koyunuz.
- Dekor çitayı bir ucundan başlayarak çekip çıkarınız.
- Koruyucu çitayı bir ucundan başlayarak çekip çıkarınız.
- Sol ve sağ taraftaki her iki adaptörü çekerek raf desteklerinden çıkarınız.
- Temizlik tamamlandıktan sonra her iki adaptörü istediğiniz yükseklikte sol ve sağ tarafta raf desteklerine takınız.
- Dekor çitayı ve koruyucu çitayı tekrar ilgili rafa takınız.

Rafın parçalarına ayrılması

Rafın temizliğinden önce dekor çitayı ve arka koruyucu çitayı çıkarınız. Aşağıda belirtilen işlem adımlarını uygulayınız:

- Rafi, yumuşak bir altlığın (ör. bulaşık bezinin) üstüne koyunuz.

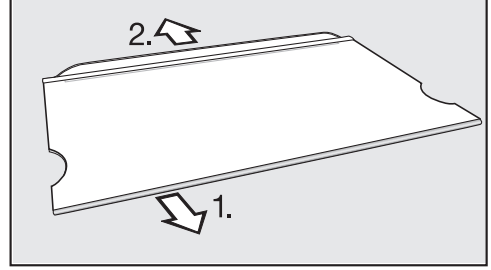

- Dekor çitayı bir ucundan başlayarak çekip çıkarınız.
- Koruyucu çitayı çekerek çıkarınız.
- Temizledikten sonra çitayı ve koruyucu çitayı tekrar rafa takınız.

Çekmecenin çıkarılması

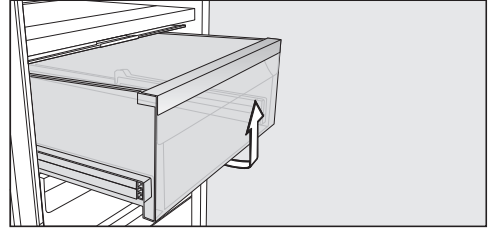

- Çekmeceyi dışarı çekiniz ve bu sırada ön taraftan yukarı kaldırınız.
- Temizlikten sonra çekmeceyi tekrar yerine itiniz.

Ayrırcı panelin çıkarılması

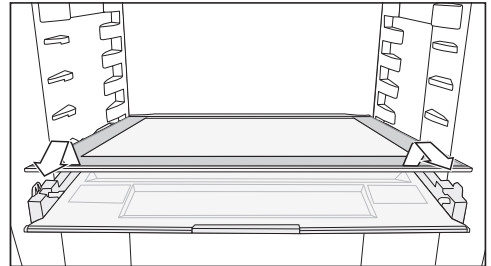

- Ayrırcı paneli çıkarınız.
- Temizlikten sonra ayrırcı paneli tekrar yerine itiniz.

Temizlik ve bakım

Bölme kapağının çıkarılması

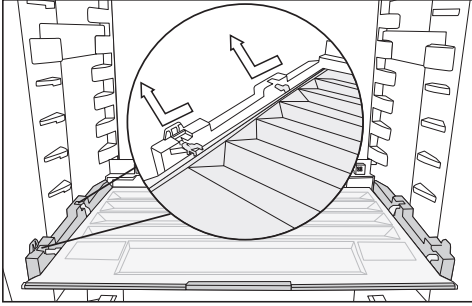

- Kapağı ön taraftan yukarı kaldırınız ve çekerek çıkarınız.
- Temizlikten sonra bölme kapağını tekrar yerine itiniz.

Active AirClean filtrenin (koku filtresi) değiştirilmesi

Yeni Active AirClean filtreleri Miele müşteri hizmetlerinden ve Miele Web-shop mağazasından edinebilirsiniz.

- Koku filtresi kasetini raftan yukarı doğru çekerek çıkarınız.

Takılan koku filtresi buzdolabın arka paneline temas etmemelidir, aksi takdirde arka paneldeki nem dolayısıyla filtre panele yapışabilir.

Yeni koku filtresini, kenarından dışarı çıkmayacak şekilde kasetin içine yerleştiriniz.

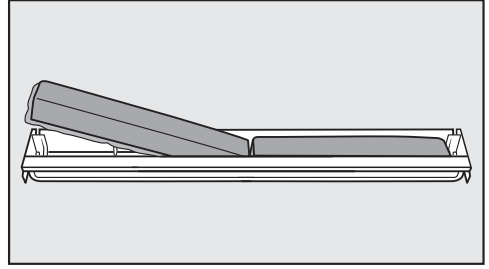

- Her iki koku filtresini de çıkarınız, yeni filtreleri yuvarlatılmış kenarı aşağı bakacak şekilde kasetin içine yerleştiriniz.

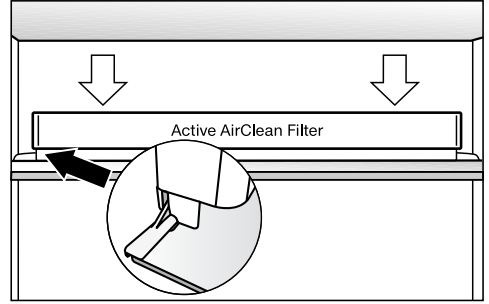

- Kaseti herhangi bir rafın arka koruma çitasının ortasına sokup, yerine oturtunuz.

Active AirClean filtre değişiminin onaylanması

- OK üzerine dokununuz.

🌐 sembolü söner ve süre sayacı sıfırlanır.

Kapı lastiğinin temizlenmesi

⚠ Hatalı temizlik sonucu hasar tehlikesi.

Kapı lastiği yağlanırsa veya greslenirse geçirgenleşebilir.



Kapı lastiğini yağ ile herhangi bir işleme tabi tutmayınız.

- Kapı lastiğini düzenli olarak sadece duru su ile temizleyiniz ve ardından bir bez ile iyice kurulayınız.

Havalandırma açıklıklarının temizlenmesi

- Havalandırma açıklıklarını bir toz alma püskülü veya elektrikli süpürge ile temizleyiniz (bunun için örneğin Miele elektrikli süpürge'nin toz fırçasını kullanınız).

Temizlikten sonra

- Tüm parçaları cihaza yerleştiriniz.
- Gerekliyse cihazın gücünü tekrar açınız.
- Gerekliyse soğutucu bölmenin temizlik modunu  tekrar devre dışı bırakınız.
- Soğutucu bölmenin hızla soğuması için SuperCool  fonksiyonunu bir süreliğine etkinleştiriniz.
- Gıdaları soğutucu bölmeye yerleştiriniz.
- Gıdalar veya içecekler yeterli derecede soğuduktan sonra SuperCool  fonksiyonunu devre dışı bırakınız.
- Cihaz kapısını (kapılarını) kapatınız.

Sorunların giderilmesi

Arızaların ve hataların çoğunu kendiniz giderebilirsiniz. Çoğu durumda yetkili servisi çağırmak zorunda kalmayacağınızdan zaman ve masraftan tasarruf edersiniz.

www.miele.com.tr/support/customer-assistance adresinde arızaların kullanıcı tarafından giderilmesine ilişkin ek bilgiler bulabilirsiniz.



Soğuk kaybını mümkün olduğunca düşük tutmak için arıza giderilene dek cihazın kapısını mümkün olduğunca açmayınız.





Cihazda ortaya çıkabilecek genel sorunlar

Problem	Sebebe ve Çözüm
Cihaz soğutmuyor.	Cihazın gücü açılmamıştır. ■ Cihazın gücünü açınız.
	Fiş prize tam oturmamış olabilir veya elektrik kablosunun cihaz konektörü cihazdaki sokete tam oturmamış olabilir. ■ Fişi prize ve cihaz konektörünü de cihaz soketine takınız.
	Elektrik sigortası atmıştır. Cihazda, bina elektrik tesisatında veya başka bir cihazda arıza meydana gelmiş olabilir. ■ Bir elektrik teknisyeni veya yetkili servisi çağırınız.
Kompresör devamlı çalışıyor.	Bu bir hata değildir. Enerjiden tasarruf etmek üzere, kompresör düşük soğutma ihtiyacında daha düşük bir devire geçer. Bunun sonucunda kompresörün çalışma süresi uzar.
Kompresör giderek daha sık ve daha uzun çalışıyor, cihazın içindeki sıcaklık çok düşük.	Cihazın kapısı sık sık açılmıştır. Veya çok fazla miktarda gıda yerleştirilmiştir. ■ Cihaz kapısını, sadece gerektiğinde ve mümkün olduğunca kısa bir süre için açınız.
	Cihaz kapısı tamamen kapanmıyor ve cihazın içindeki sıcaklık düşüyor. ■ Cihaz kapısının tam kapanıp kapanmadığını kontrol ediniz ve kapı menteşelerindeki vidaları kullanarak cihaz kapılarını ayarlayınız.
	Cihaz kapısı düzgün kapanmamıştır. Kalın bir buz tabakası oluştuysa, soğutma performansı azalır. Enerji tüketimi artar.









Sorunların giderilmesi











Problem	Sebebe ve Çözüm
	<ul style="list-style-type: none">■ Cihazın kapısını daima tamamen kapatınız.■ Gerektiğinde cihazın buzlarını çözdürünüz ve cihazı temizleyiniz.
	<p>Ortam sıcaklığı çok yüksektir. Ortam sıcaklığı ne kadar yüksekse, kompresör de o kadar uzun çalışır.</p> <ul style="list-style-type: none">■ “Kurulum” bölümünde, “Kurulum yeri” kısmında sunulan uyarıları dikkate alınız.
	<p>Havalandırma açıklıklarının önü kapanmış veya açıklıklar tozlanmış olabilir.</p> <ul style="list-style-type: none">■ Havalandırma açıklıklarının önünü kapatmayınız.■ Havalandırma açıklıklarını düzenli olarak tozdan arındırınız.
	<p>Ankastra cihazlarda: Cihaz montaj nişine doğru monte edilmemiştir.</p> <ul style="list-style-type: none">■ Cihazı, montaj kılavuzundaki talimatlarda öngörüldüğü şekilde monte ediniz.
Cihazdaki sıcaklık çok düşük.	<p>Cihazın içindeki sıcaklık çok düşük bir değere ayarlanmıştır.</p> <ul style="list-style-type: none">■ Sıcaklık ayarını düzeltiniz.
	<p>Süper Soğutma fonksiyonu ❄ halen etkindir.</p> <ul style="list-style-type: none">■ Enerjiden tasarruf etmek için Süper Soğutma fonksiyonunu ❄ devre dışı bırakabilirsiniz.
Cihazdaki sıcaklık çok yüksek. Dondurulmuş gıdalar (modele bağlıdır) çözülüyor.	<p>Bu bir hata değildir. Ayarlanan sıcaklık değeri çok yüksektir.</p> <ul style="list-style-type: none">■ Sıcaklık ayarını düzeltiniz.■ Sıcaklığı 24 saat sonra tekrar kontrol ediniz.
	<p>Cihaz için öngörülmüş ortam sıcaklığının altına düşülmüştür. Ortam sıcaklığı çok düşük ise kompresör daha ender çalışır. Cihazdaki sıcaklık yükseliyor.</p> <ul style="list-style-type: none">■ “Kurulum” – “Kurulum yeri” bölümünde sunulan uyarıları dikkate alınız.■ Ortam sıcaklığını yükseltiniz.
Cihaz buzlanıyor veya cihazın içinde yoğuşma suyu oluşuyor. Cihaz kapısı düzgün kapanmıyor.	<p>Kapı lastiği yuvasından çıkmıştır.</p> <ul style="list-style-type: none">■ Kapı lastiğinin düzgün bir şekilde yerine oturup oturmadığını kontrol ediniz.
	<p>Kapı lastiği hasar görmüştür.</p> <ul style="list-style-type: none">■ Kapı lastiğinin hasarlı olup olmadığını kontrol ediniz.

Sorunların giderilmesi

Problem	Sebeup ve Çözüm
Kapı lastiđi zarar görmüş veya deđiştirilmesi gerekiyor.	<p>Kapı lastiđi alet kullanılmaksızın deđiştirilebilir.</p> <ul style="list-style-type: none">■ Kapı lastiđini deđiştiriniz. Kapı lastiđini yetkili bayiden veya yetkili servisten edinebilirsiniz.
Cihaz kapısı uzun bir süredir açık olduđu halde bir uyarı sinyali verilmiyor.	<p>Bu bir hata deđildir. Uyarı sesi ayar modunda kapatılmıřtır. Sesli alarmı tekrar açmak istediđiniz takdirde:</p> <ul style="list-style-type: none">■ OK tuřuna dokununuz. <p>Ekranada  görüntülenir.</p> <ul style="list-style-type: none">■ < veya > sensörlü tuřu ile  sembolüne geliniz.■ OK tuřuna dokununuz.■ < veya > sensörlü tuřu ile  sembolüne geliniz.■ OK tuřuna dokununuz.■ < ve > sensörlü tuřlarıyla uyarı ve sinyal sesleri için istediđiniz seviyeyi seçiniz.■ OK tuřuna dokununuz. <p>Uyarı ve sinyal sesleri açık olduđuunda  gösterilir.</p>

Ekran bildirimleri

Uyarı	Sebeup ve Çözüm
Ekranada  sembolü yanıyor, cihaz sođutmuyor ancak cihaz kumandası ve iç aydınlatma çalışıyorsa?	<p>Fuar modu etkinleřtirilmiřtir.</p> <ul style="list-style-type: none">■ OK tuřuna dokununuz. <p>Ekranada önce Miele, ardından ana ekran görüntülenir.</p> <ul style="list-style-type: none">■ OK tuřuna dokununuz.■ Ayar modunda  sensörlü < veya > tuřu ile  sembolüne geliniz.■ OK tuřuna dokununuz. <p>Fuar modu  kapatıldıktan sonra cihazın gücü kapanır ve tekrar açılması gerekir.</p>
Ekranada  yanıyor ve cihaz kumanda edilemiyorsa?	<p>Temizlik fonksiyonu halen etkindir.</p> <ul style="list-style-type: none">■ Kumanda panelinde sensörlü OK tuřuna dokunarak temizlik fonksiyonunu kapatınız. <p>Ekranada  görüntülenir.</p> <ul style="list-style-type: none">■ OK tuřuna dokununuz. <p>Temizlik modu  kapatıldıđında ekranın üst köřesindeki nokta söner.</p> <ul style="list-style-type: none">■ < veya > sensörlü tuřu ile  sembolüne geliniz ve OK tuřuna basınız. <p>Cihaz tekrar sođutmaya bařlar.</p>

Uyarı	Sebebe ve Çözüm
Ekranda hiçbir şey görülüyor mu? Ekran karar mı? Ekran kararmış mı?	<p>Şabat modu  etkinleştirilmiştir: İç aydınlatma kapalıdır ve cihaz soğutmaya devam etmektedir.</p> <ul style="list-style-type: none"> ■ OK tuşuna dokununuz. <p>Ekran  görüntülenir.</p> <ul style="list-style-type: none"> ■ OK tuşuna dokununuz. <p>Şabat modu  açıkken ekranın üst köşesinde bir nokta  gösterilir.</p> <ul style="list-style-type: none"> ■ OK tuşuna dokununuz. <p>Şabat modu  fonksiyonu kapatıldığında ekranın üst köşesindeki nokta söner.</p>
Ekranda  sembolü yanıyor, cihaz kullanılamıyor.	<p>Kilitleme fonksiyonu etkindir.</p> <ul style="list-style-type: none"> ■ Cihazın kilidini kısa süreliğine kaldırınız veya kilitleme fonksiyonunu tamamen devre dışı bırakınız.
Başlangıç ekranında  sembolü yanıyor ve ayrıca bir sinyal sesi duyuluyorsa?	<p>Koku filtresi değişim göstergesi , koku filtresinin değiştirilmesi gerektiğini hatırlatır.</p> <ul style="list-style-type: none"> ■ Kaset içindeki koku filtresini değiştiriniz (bkz. “Temizlik ve bakım” – “Koku filtresi değişimi” bölümü (sonradan satın alınabilen aksesuar) ve koku filtresi değişimini sensörlü OK tuşuna dokunarak onaylayınız. <p>Başlangıç ekranındaki  sembolü söner.</p>
Ekranda  yanıyor, ayrıca bir uyarı sinyali veriliyor ve iç aydınlatma yanıp sönüyor.	<p>Kapı alarmı etkinleştirilmiştir.</p> <ul style="list-style-type: none"> ■ OK tuşuna dokununuz. <p>Uyarı sinyali kapatılır,  sembolü söner ve iç aydınlatma tekrar kesintisiz olarak yanar.</p> <ul style="list-style-type: none"> ■ Cihazın kapısını kapatınız.

Sorunların giderilmesi

Uyarı	Sebeup ve Çözüm
Ekranda ⚠️ yanıyor ve duruma göre rakamlarla birlikte bir F hata kodu gösteriliyor. Ayrıca bir sinyal sesi duyuluyor.	<p>Bir arıza söz konusudur.</p> <ul style="list-style-type: none">■ OK tuşuna dokunarak uyarı sinyalini kapatınız.■ Müşteri hizmetlerini arayınız. <p>Arıza bildirimini için görüntülenen hata koduna ek olarak cihazın model tanımı ve seri numarası da gereklidir. Bu bilgileri i doğrudan görüntüleyebilirsiniz:</p> <ul style="list-style-type: none">■ OK üzerine dokununuz. <p>Ekranda gerekli cihaz verileri gösterilir.</p> <ul style="list-style-type: none">■ OK üzerine dokununuz.■ Cihazın gücünü kapatmak için < veya > sensörlü tuşu ile ⏻ sembolüne geliniz.■ Bilgi ekranından çıkmak için < veya > sensörlü tuşu ile ↩ sembolüne geliniz.■ OK üzerine dokununuz.
	<p>Bir cihaz hatası görüntülenmektedir: Bu bildirim önceliğe sahiptir ve o anda gerçekleştirmekte olduğunuz ayarları derhal iptal eder.</p> <p>Cihaz hataları mevcut bir kapı ve/veya sıcaklık alarmından öncelikli olarak görüntülenir.</p>

İç aydınlatma





⚠️ Açıkta duran elektrik taşıyan parçalar sonucu elektrik çarpma tehlikesi. Lamba kapağının çıkarılması sonucunda elektrik taşıyan parçalara temas edebilirsiniz.

Lamba kapağını çıkarmayınız. LED aydınlatma sadece yetkili servis tarafından tamir edilmeli ve değiştirilmelidir.

⚠️ LED aydınlatma sonucu yaralanma tehlikesi.

Bu aydınlatma RG2 risk grubuna karışık gelmektedir. Kapak hasarlıysa gözler zarar görebilir.

Lamba kapağı hasarlı ise aydınlatmaya optik aletlerle (büyüteç vb.) yakından bakmayınız.

Problem	Sebebe ve Çözüm
İç aydınlatma çalışmıyor-sa?	Cihazın gücü açılmamıştır. ■ Cihazın gücünü açınız.
	Şabat modu  açıktır: Ekran kararmıştır ve cihaz soğutmaktadır. ■ OK tuşuna dokununuz. Ekranı  görüntülenir. ■ OK tuşuna dokununuz.
	Şabat modu  açıkken ekranın üst köşesinde bir nokta • gösterilir. ■ OK tuşuna dokununuz.
	Şabat modu  fonksiyonu kapatıldığında ekranın üst köşesindeki nokta söner.
	İç aydınlatma kapı açıkken, aşırı ısınmaya karşı yaklaşık 15 dakika sonra otomatik olarak kapanır. Eğer sebep bu değilse bir arıza söz konusudur. ■ Yetkili servisi arayınız.
İç aydınlatma yanıp sö-nüyor.	Bu bir hata değildir. Kapı alarmı etkinleştirilmiştir.

Seslerin sebepleri

Cihaz çalışma sırasında çeşitli sesler çıkarır.
Düşük soğutma gücünde cihaz enerji tasarrufludur ancak daha uzun süre çalışır.
Ses seviyesi azalır.
Yüksek soğutma gücünde gıdalar daha hızlı soğutulur.
Ses seviyesi artar.

Sorunların giderilmesi

Normal sesler	Sesler neden oluşur?
Tıslama, Islık	Soğutucu madde soğutma devresine püskürtülüyor.
Fokurdama, Lıkırdama, Şıpırdama	Borulardan soğutucu madde geçiyor.
Homurdama	Cihaz soğutuyor.
Tıklama	Termostat, kompresörün gücünü açıyor veya kapatıyor.
Vınlama, Cızıldama	Fan çalışıyor. Otomatik kapı açma mekanizması (modele bağlı) cihaz kapısını açıyor veya kapatıyor.
Çıtırdama	Cihazdaki malzemeler genleşiyor.
Takırdama	Valfler veya klapeler etkindir.
Vızıldama (su tankı donanımlı cihazlar)	Su tankından dışarı su pompalanıyor.
Sıyırma (kapı stoperi donanımlı cihazlar)	Kapı stoperi donanımlı cihaz kapısı açılıyor veya kapatılıyor.
Kompresör seslerinin ve soğutma devresinde oluşan akış seslerinin kaçınılmaz olduğu unutulmamalıdır.	

Sesler	Sebepler ve giderilmesi
Titreşim, Tıngırdama, Şıkırdama	Cihaz düz durmuyordur. Cihazı bir su terazisi yardımıyla düzeltiniz. Bunun için cihazın altındaki ayar ayaklarını (cihaz modeline bağlı) kullanınız. Ankastre cihazlarda: 140 cm'lik bir niş boyutundan itibaren: Cihazla birlikte verilen sabitleme çubuklarını cihaz tabanının altına sokunuz.
	Cihaz başka mobilyalara veya cihazlara temas etmektedir. Cihazı uzaklaştırınız.
	Çekmeceler, sepetler veya raflar sallanıyor veya sıkışıyor. Çıkarılabilir parçaları kontrol ediniz ve parçaları tekrar yerine takınız.
	Şişeler ve kaplar birbirine temas ediyordur. Şişeleri ve kapları hafifçe birbirinden ayırınız.
	Nakliye kablo tutucusu (cihaz modeline bağlı) hala cihazın arka panelinde asılıdır. Nakliye kablo tutucusunu çıkarınız.

www.miele.com/service adresinde, arızaların kullanıcı tarafından giderilmesine ve Miele yedek parçalarına ilişkin bilgiler sunulmaktadır.

Arızalarda iletişim

Kendi başınıza gidemediğiniz arızaları, örneğin Miele bayiinize veya Miele yetkili servisine bildiriniz.

Miele yetkili servisi için www.miele.com/service adresinden randevu talebinde bulunabilirsiniz.

Miele yetkili servisinin iletişim bilgilerini bu dokümanın sonunda bulabilirsiniz.

Yetkili servisin cihazın model tanımına ve seri numarasına (İmalat/Seri/No.) ihtiyacı olacaktır. Her iki bilgiyi, cihazın iç kısmındaki tip etiketinde veya modele bağlı olarak ayar modunda 'Bilgiler' **i** altında bulabilirsiniz.

EPREL Veritabanı

1 Mart 2021 tarihinden itibaren, enerji tüketimi işaretine ve Eko-tasarım gerekliliklerine ilişkin bilgiler Avrupa Ürün Veritabanı'nda (EPREL) bulunabilir. Ürün veritabanına <https://eprel.ec.europa.eu/> bağlantısından erişebilirsiniz. Burada sizden model kodunu girmeniz istenir.

Model kodunu, cihazın iç kısmındaki tip etiketinde veya modele bağlı olarak ayar modunda 'Bilgiler' **i** altında bulabilirsiniz.

Miele			
XXXXXX		Nr. XX/XXXXXXXXXX.	
<small>WEINTEMPERSCHIRANK-INTERTECH-MODELL MULTITEMPERATURE WINE STORAGE CABINET-UNDERCOUNTER TOP ARMOIRE DE MISE EN TEMP. DES VINS/MOD. ENCASTRABLE SOUS PLAN FRIGORIF. A CONDIZIONATO. VINO/MODER. POTREBAJO EN OMIERA BIRNIAU TEMPEROVYKASTI UZAS</small>			
<small>Klasse/Class Classe/Clase</small> SN-ST	<small>Ap-Type/AP-Type AP-Type/AP-Tipo</small>	<small>Bruttofrüht/Gross Capacity Volume Brut/Capacidad Bruta</small> XXX l	<small>Gefriervermögen/Freezing Capacity Pouvoir de Congel/Capac. Congeladora</small>
<small>Nutzfrüht Net Capacity</small> Tot /K /G //WINE /KALT Tot /R /F //WINE /CHILL	<small>Volume U e Capac. Util</small> Tot /F /C //WINE /CHILL		R600a: XXg

Garanti

Garanti süresi 2 yıldır.

Bu konuda daha fazla bilgiyi cihazla birlikte verilen garanti şartları kitapçığından edinebilirsiniz.

Bilgiler

Uygunluk Beyanı

Miele, bu soğutucu-dondurucu kombinasyonunun 2014/53/AB Direktifine uygun olduğunu beyan eder.

AB Uygunluk Beyanı'nın tam metni aşağıdaki internet adreslerinden birinden edinilebilir:

- miele.com.tr adresinde Ürünler/Karşıdan İndirmeler sayfasından
- <https://miele.com.tr/kilavuzlar> adresindeki Servis, Bilgi talebi sayfasından ürün adı veya seri numarası girilerek

Frekans bandı	2,4000 GHz – 2,4835 GHz
Maksimum iletim gücü	<100 mW

Telif hakları ve lisanslar

İletişim modülünün kullanımı ve kumandası için Miele, kendi yazılımlarını ya da Açık Kaynak lisans koşulları kapsamında olmayan üçüncü taraf yazılımlarını kullanmaktadır. Bu yazılımlar/yazılım bileşenleri telif hakları ile korunur. Miele'nin ve üçüncü tarafların telif haklarına saygı gösterilmesi gerekmektedir.

Ayrıca cihaza entegre edilmiş iletişim modülünde Açık Kaynak lisans koşulları bağlamında aktarılabilir olan yazılım bileşenleri de mevcuttur. İlgili telif hakkı bildirimleriyle birlikte, mevcut Açık Kaynak bileşenlerine, geçerli lisans koşullarının kopyalarına ve diğer bilgilere, bir web tarayıcısı üzerinden IP ile yerel olarak ([http\[s\]://<ip adresi>/Licenses](http[s]://<ip adresi>/Licenses)) ulaşabilirsiniz. Orada ifade edilen Açık Kaynak lisans koşullarıyla ilgili yükümlülük ve garanti düzenlemeleri, sadece ilgili hak sahipleriyle ilgili olarak geçerlidir.

Satış ve Pazarlama Şirketinin Adresi:

Miele Elektrikli Aletler Dış Ticaret ve Pazarlama Ltd. Şti
Fatih Sultan Mehmet Mah. Poligon Cad. Buyaka 2 Sitesi
C Kule 2. Blok, No.8/B Kat 1
34771 Tepeüstü-Ümraniye / İstanbul
Türkiye

Müşteri Hizmetleri: 444 11 22

E-Mail: info@miele.com.tr

İnternet: www.miele.com.tr

EEE yönetmeliğine uygundur

Üretici Adresi:

Almanya
Miele & Cie. KG
Carl-Miele-Straße 29
33332 Gütersloh

K 7715 ...

tr-TR

M.-Nr. 13 044 870 / 01 / 002