



## Uputstvo za upotrebu Kombinovani frižider i zamrzivač



**Obavezno** pročitajte ovo uputstvo za upotrebu i montažu pre postavljanja – instalacije – puštanja u rad. Na taj način ćete zaštititi sebe i izbeći oštećenja.

# Sadržaj

---

<b>Sigurnosna uputstva i upozorenja</b> .....	5
<b>Vaš doprinos zaštiti životne sredine</b> .....	18
<b>Instalacija</b> .....	19
Mesto postavljanja uređaja .....	19
Klimatska klasa .....	20
Zahtevi za dovod i odvod vazduha .....	20
Postavljanje više rashladnih uređaja.....	21
Promena smera otvaranja vrata.....	21
Montaža priloženih zidnih odstoynika .....	21
Postavljanje rashladnog uređaja.....	22
Nivelisanje rashladnog uređaja.....	23
Integrisanje rashladnog uređaja u kuhinjski blok.....	23
Ugradne mere.....	26
Električni priključak.....	30
<b>Ušteda energije</b> .....	31
<b>Opis uređaja</b> .....	32
Pregled uređaja .....	32
Komandna ploča sa početnim ekranom .....	34
Režim podešavanja  .....	34
Izaberite željenu funkciju u režimu podešavanja  .....	36
Uređenje unutrašnjosti uređaja.....	37
Premeštanje police za namirnice/police za flaše.....	37
Kačenje pregrade za jaja .....	37
Premeštanje ili uklanjanje držača za flaše .....	37
Premeštanje police za odlaganje namirnica .....	37
Mesto za pleh za pečenje.....	38
Premeštanje filtera za mirise.....	38
Blackboard edition: Individualno označavanje na vratima uređaja .....	39
Priloženi pribor.....	39
Pribor koji se posebno kupuje.....	40
<b>Uključivanje i isključivanje rashladnog uređaja</b> .....	42
Pre prve upotrebe.....	42
Priklučivanje rashladnog uređaja.....	42
Uključivanje rashladnog uređaja.....	42
Isključivanje rashladnog uređaja .....	43
Odvojeno isključivanje zone za hlađenje .....	43
Ako ste duže vreme odsutni .....	44

<b>Odgovarajuća temperatura</b> .....	45
Indikator temperature .....	46
Podešavanje temperature u zoni hlađenja/zoni zamrzavanja.....	46
Moguće vrednosti podešavanja .....	46
<b>Korišćenje funkcija Intenzivno hlađenje, Intenzivno zamrzavanje i DynaCool</b> .....	47
<b>Aktiviranje drugih podešavanja</b> .....	50
Objašnjenja o datim podešavanjima .....	50
Režim rada Party  .....	50
Funkcija Holiday  .....	50
Uključivanje funkcije zaključavanja  /  .....	51
Šabat-program  .....	52
Informacija o Šabat-programu <b>i</b> .....	52
Promena vremena do aktiviranja alarma za vrata  .....	53
Miele@home .....	53
Menjanje jačine zvučnih upozorenja i zvučnih signala  /  .....	55
Promena osvetljenosti displeja  .....	56
Isključivanje demo programa  .....	56
Resetovanje podešavanja na fabrička podešavanja  .....	57
Informacije <b>i</b> .....	57
Indikator potrebe zamene filtera za mirise  .....	57
Režim čišćenja  .....	57
<b>Alarm za temperaturu i alarm za vrata</b> .....	58
Alarm za vrata .....	59
<b>Čuvanje namirnica u zoni hlađenja</b> .....	60
Različite zone hlađenja .....	60
Nije pogodno za čuvanje u zoni hlađenja .....	61
Saveti za kupovinu namirnica .....	61
Pravilno čuvanje namirnica .....	62
<b>Čuvanje namirnica u fioci DailyFresh</b> .....	63
DailyFresh fioka .....	63
<b>Zamrzavanje i čuvanje</b> .....	65
Šta se dešava prilikom zamrzavanja svežih namirnica? .....	65
Maksimalni kapacitet zamrzavanja .....	65
Stavljanje gotove smrznute hrane u rashladni uređaj .....	65
Zamrzavanje svežih namirnica .....	66
Vreme čuvanja zamrznutih namirnica .....	67
Brzo hlađenje napitaka .....	68
Korišćenje pribora .....	68
Priprema kocki leda .....	68

# Sadržaj

---

<b>Otapanje</b> .....	69
<b>Čišćenje i održavanje</b> .....	70
Napomene vezane za sredstvo za čišćenje .....	70
Pripremanje rashladnog uređaja za čišćenje .....	71
Čišćenje unutrašnjosti uređaja .....	72
Ručno ili čišćenje pribora u mašini za pranje sudova .....	72
Vađenje i rastavljanje dodatne opreme za čišćenje.....	73
Postavite staklene ploče i fioke u zonu zamrzavanja .....	74
Čišćenje prednje i bočnih strana .....	75
Čišćenje zaptivke na vratima.....	76
Čišćenje otvora za dovod i odvod vazduha .....	76
Nakon čišćenja .....	77
<b>Šta treba uraditi ako</b> .....	78
<b>Uzroci šumova</b> .....	88
<b>Servisna služba</b> .....	89
Kontakt za prijavu smetnji .....	89
EPREL baza podataka .....	89
Garancija .....	89
<b>Deklaracija o usaglašenosti</b> .....	90
<b>Autorska prava i licence</b> .....	91

Ovaj rashladni uređaj odgovara propisanim sigurnosnim odredbama. Neadekvatna upotreba međutim može da dovede do povreda kod osoba i oštećenja stvari.

Pažljivo pročitajte ovo uputstvo za upotrebu i montažu pre nego što rashladni uređaj pustite u rad. Ono sadrži važna uputstva za ugradnju, bezbednost, upotrebu i održavanje uređaja. Na taj način ćete zaštititi sebe i izbeći oštećenja na rashladnom uređaju.

Prema standardu IEC 60335-1, Miele izričito ukazuje na to da se obavezno pročitaju i slede sve dostupne informacije o instalaciji rashladnog uređaja, kao i sigurnosna uputstva i upozorenja.

Firma Miele ne može da bude odgovorna za oštećenja koja su nastala zbog nepoštovanja ovih uputstava.

Sačuvajte ovo uputstvo za upotrebu i montažu, i prosledite ga eventualnom budućem vlasniku ovog uređaja.

### Namenska upotreba

- ▶ Rashladni uređaj je namenjen za upotrebu u domaćinstvu i u sredinama sličnim domaćinstvima, kao npr.
    - u prodavnicama, kancelarijama i sličnim radnim sredinama
    - na poljoprivrednim imanjima
    - za korisnike usluga u hotelima, motelima, pansionima sa doručkom i ostalim tipičnim sredinama za boravak.
- Ovaj rashladni uređaj nije predviđen za upotrebu na otvorenom prostoru.
- ▶ Koristite ovaj rashladni uređaj isključivo u uslovima uobičajenim za domaćinstvo za hlađenje i čuvanje namirnica, kao i za čuvanje smrznute hrane, za zamrzavanje svežih namirnica i za pripremu leda. Svi ostali načini upotrebe nisu dozvoljeni.

## Sigurnosna uputstva i upozorenja

---

▶ Rashladni uređaj nije pogodan za skladištenje i hlađenje lekova, krvne plazme, laboratorijskih preparata ili sličnih materija i proizvoda koji podležu pravilniku o medicinskim proizvodima. Zloupotrebno korišćenje rashladnog uređaja može da dovede do degradacije uskladištene robe ili do njenog kvarenja. Pored toga rashladni uređaj nije pogodan za korišćenje na mestima u kojima postoji opasnost od eksplozije.

Miele ne odgovara za oštećenja koja nastanu nenamenskom upotrebom ili pogrešnim rukovanjem.

▶ Osobe (uključujući deca), koje zbog svog fizičkog ili mentalnog stanja ili zbog svog neiskustva ili neznanja nisu u stanju da bezbedno rukuju rashladnim uređajem, ne smeju da ga koriste bez nadzora. Ove osobe smeju da koriste rashladni uređaj bez nadzora samo ako im je objašnjeno kako mogu bezbedno da rukuju njim i ukoliko su razumele moguće opasnosti koje bi mogle iz toga da proisteknu.

## Deca u domaćinstvu

- ▶ Decu koja imaju manje od 8 godina ne smete da puštate blizu rashladnog uređaja, osim ako ih stalno nadgledate.
- ▶ Deca koja imaju više od osam godina smeju bez nadzora da upotrebljavaju ovaj rashladni uređaj, samo ako im je objašnjeno kako mogu bezbedno da rukuju njim. Deca moraju da prepoznaju moguće opasnosti koje bi mogle da proisteknu usled pogrešnog rukovanja.
- ▶ Deca ne smeju da čiste ili održavaju rashladni uređaj bez nadzora.
- ▶ Nadgledajte decu koja se zadržavaju u blizini rashladnog uređaja. Nikada nemojte da dozvolite deci da se igraju rashladnim uređajem.
- ▶ Opasnost od gušenja. Prilikom igre deca bi mogla da se obmotaju materijalom za pakovanje (npr. folijom) ili da ga stave preko glave i da se uguše. Čuvajte materijal za pakovanje van domašaja dece.

# Sigurnosna uputstva i upozorenja

---

## Tehnička bezbednost

► Cirkulacija rashladnog sredstva je provereno zaptivena. Rashladni uređaj ispunjava relevantne sigurnosne odredbe, kao i odgovarajuće direktive EU.



► Ovaj uređaj sadrži rashladno sredstvo izobutan (R600a), prirodni gas koji nije štetan po životnu sredinu, ali je zapaljiv. Rashladno sredstvo ne oštećuje ozonski omotač i ne povećava efekat staklene bašte.

Upotreba ovog ekološkog rashladnog sredstva je delimično dovela do povećanja šumova prilikom rada uređaja. Osim šumova prilikom rada kompresora mogu da se pojave i šumovi strujanja u celom rashladnom sistemu uređaja. Nažalost, ovi efekti ne mogu da se izbegnu, ali nemaju nikakvog uticaja na efikasnost rashladnog uređaja. Prilikom transporta i ugradnje/postavljanja rashladnog uređaja vodite računa da ne bude oštećen nijedan deo u rashladnom sistemu uređaja. Rasprskavajuće rashladno sredstvo može da prouzrokuje povrede očiju.

U slučaju oštećenja:

- Izbegavajte otvoreni plamen ili izvore paljenja.
- Odvojite rashladni uređaj od električne mreže.
- Provetrite nekoliko minuta prostoriju u kojoj se rashladni uređaj nalazi.
- Obavestite servisnu službu.



▶ Što ima više rashladnog sredstva u rashladnom uređaju, to treba da bude veća prostorija u kojoj se postavlja rashladni uređaj. Ako eventualno postoji pukotina, u suviše malim prostorijama bi mogla da se stvori zapaljiva smeša gasa i vazduha. Na 8 g rashladnog sredstva prostorija mora da bude veličine najmanje 1 m<sup>3</sup>. Količina rashladnog sredstva je navedena na natpisnoj pločici koja se nalazi u unutrašnjosti rashladnog uređaja.

▶ Podaci o priključku (osigurač, frekvencija, napon) na natpisnoj pločici rashladnog uređaja moraju obavezno da se podudaraju sa podacima za električnu mrežu, kako ne bi došlo do oštećenja na rashladnom uređaju. Pre priključenja uporedite ove podatke. U slučaju nedoumice raspitajte se kod kvalifikovanog električara.

▶ Za električnu bezbednost rashladnog uređaja se garantuje samo ako je on priključen na propisno instaliran sistem sa zaštitnim vodom. Veoma je važno da postoji ovaj osnovni sigurnosni uređaj. U slučaju nedoumice, Vaše kućne instalacije treba da prekontrolišu kvalifikovani električar.

▶ Moguć je povremeni ili neprekidni režim rada u sistemu za snabdevanje energijom koji je nezavisan ili nije sinhronizovan sa mrežom (kao što su npr. izolovane mreže, rezervni sistemi). Preduslov za rad je da sistem za snabdevanje energijom bude u skladu sa specifikacijama EN 50160 ili sličnim.

Mere zaštite koje su predviđene u kućnoj instalaciji i u ovom proizvodu kompanije Miele po svojoj funkciji i načinu rada takođe moraju biti osigurane u izolovanim uslovima rada ili u režimu rada koji nije sinhronizovan sa mrežom, ili moraju biti zamenjene ekvivalentnim merama u instalaciji. Kao što je na primer opisano u aktuelnom izdanju VDE-AR-E 2510-2.

▶ Ako je priloženi priključni provodnik oštećen, provodnik treba da se zameni originalnim rezervnim delom da bi se izbegle opasnosti po korisnika. Firma Miele garantuje samo za originalne rezervne delove da će ispuniti zahteve o bezbednosti.

## Sigurnosna uputstva i upozorenja

---

- ▶ Višestruke utičnice ili produžni kablovi ne garantuju potrebnu bezbednost (opasnost od požara). Ne priključujte rashladni uređaj na električnu mrežu na ovaj način.
- ▶ Ukoliko vlaga dospe do delova pod naponom ili priključnog provodnika, to može da izazove kratki spoj. Zato ne koristite rashladni uređaj u prostorijama gde ima vlage ili gde prska voda (npr. u garaži, vešernici itd.).
- ▶ Ovaj rashladni uređaj ne sme da se koristi na nestacionarnim mestima (npr. na brodovima).
- ▶ Oštećenja na rashladnom uređaju mogu da ugroze Vašu bezbednost. Prekontrolišite da li na njemu ima vidljivih oštećenja. Nikada ne upotrebljavajte oštećeni rashladni uređaj.
- ▶ Ovaj rashladni uređaj nije predviđen za upotrebu kao ugradni uređaj.
- ▶ Prilikom instaliranja i održavanja, kao i opravki rashladni uređaj mora da bude isključen iz električne mreže. Rashladni uređaj je isključen iz struje samo kada je ispunjen neki od sledećih uslova:
  - osigurači u električnoj instalaciji su isključeni ili
  - navojni ulošci osigurača u električnoj instalaciji su sasvim odvrnuti ili
  - mrežni priključni provodnik je odvojen od električne mreže. Kod priključnih kablova sa mrežnim utikačem ne vucite za kabl već za utikač ako želite da ga isključite iz struje.
- ▶ Zbog nepravilne instalacije i održavanja ili opravki može za korisnika da nastane znatna opasnost. Instalacione radove i radove na održavanju ili opravke smeju da vrše samo stručna lica koje je ovlastila firma Miele.
- ▶ Prava iz garancije se gube ukoliko rashladni uređaj popravlja servis koji nije ovlastila firma Miele.

▶ Neispravni delovi smeju da se zamene samo Miele originalnim rezervnim delovima. Samo za ove delove firma Miele garantuje da će u potpunosti ispuniti zahteve o bezbednosti.

▶ Ovaj rashladni uređaj je zbog posebnih zahteva (npr. u pogledu temperature, vlažnosti, hemijske otpornosti, otpornosti na habanje i vibracije) opremljen specijalnim rasvetnim telom. Ovo rasvetno telo sme da se koristi samo za predviđenu namenu. Ovo rasvetno telo nije pogodno za osvetljavanje prostorija. Zamenu ovog rasvetnog tela sme da vrši isključivo ovlašćeno stručno lice ili Miele servis. Ovaj rashladni uređaj sadrži više izvora svetlosti koji imaju najmanje klasu energetske efikasnosti F.

### **Stručna instalacija**

▶ Izvršite promenu smera otvaranja vrata (ako je potrebno) u skladu sa priloženim uputstvom za montažu.

▶ Postavite rashladni uređaj uz pomoć 2. osobe.

# Sigurnosna uputstva i upozorenja

---

## Pravilna upotreba

- ▶ Rashladni uređaj je napravljen za određenu klimatsku klasu (opseg temperature okoline) čijeg raspona se treba pridržavati. Klimatska klasa je navedena na natpisnoj pločici u unutrašnjosti rashladnog uređaja. Niža temperatura okoline dovodi do dužeg vremena mirovanja kompresora, tako da rashladni uređaj ne može da održi neophodnu temperaturu.
- ▶ Otvori za dovod i odvod vazduha ne smeju da budu pokriveni ili zapušeni. U tom slučaju više nije garantovan besprekoran dovod vazduha. Povećava se potrošnja energije i postoji mogućnost oštećenja delova uređaja.
- ▶ Ako u rashladnom uređaju ili na njegovim vratima čuvate namirnice koje sadrže mast tj. ulje, pazite da mast odnosno ulje koje eventualno iscuri ne dođe u dodir sa plastičnim delovima rashladnog uređaja. Na plastici zbog naprezanja mogu da nastanu pukotine, usled čega ona može da naprsne ili pukne.
- ▶ Opasnost od požara i eksplozije. U rashladni uređaj ne stavljajte eksplozivne materije ni proizvode koji sadrže zapaljive pogonske gasove (npr. sprejeve). Zapaljive smeše gasova bi mogle da se zapale zbog električnih delova konstrukcije.
- ▶ Opasnost od eksplozije. U rashladnom uređaju ne uključujte druge električne uređaje (npr. za pripremu kremastog sladoleda). Moglo bi da dođe do stvaranja varnica.
- ▶ Opasnost od povređivanja i oštećenja. U zoni za zamrzavanje ne čuvajte konzerve i flaše sa gaziranim napicima ili sa tečnostima koje bi mogle da se zamrznu. Konzerve ili boce bi mogle da puknu.
- ▶ Opasnost od povređivanja i oštećenja. Flaše, koje ste stavili u zonu za zamrzavanje da bi se brzo ohladile, izvadite najkasnije posle sat vremena. Boce bi mogle da puknu.

## Sigurnosna uputstva i upozorenja

---

- ▶ Opasnost od povređivanja. Zamrznute namirnice i metalne delove ne dodirujte mokrim rukama. Ruke bi mogle da se zalepe od hladnoće.
- ▶ Opasnost od povređivanja. Kockicu leda i sladoled na štapiću, a posebno vodeni sladoled, nikada ne stavljajte direktno u usta posle vađenja zone za zamrzavanje. Zbog veoma niske temperature smrznute namirnice usne ili jezik bi mogle da se zalepe za nju.
- ▶ Namirnice koje su delimično ili potpuno odmrznute ne zamrzavajte ponovo. Upotrebite ih što je pre moguće, zato što životne namirnice gube hranljive vrednosti i kvare se. Kuvane ili pečene odmrznute namirnice možete ponovo da zamrznete.
- ▶ Ako jedete namirnice koje su predugo stajale u frižideru postoji opasnost od trovanja. Vreme čuvanja zavisi od mnogo faktora, kao npr. od stepena svežine, kvaliteta namirnice i temperature čuvanja. Obratite pažnju na rok upotrebe i uputstva za čuvanje, koje su naveli proizvođači namirnica.

### **Za uređaje od plemenitog čelika važi sledeće:**

- ▶ Gornji sloj površine od plemenitog čelika bi mogao da se ošteti zbog lepka i izgubi dejstvo zaštite od prljavštine. Na površinu od plemenitog čelika ne lepите ceduljice, providnu i druge lepljive trake, kao ni druga lepljiva sredstva.
- ▶ Površina je osetljiva na ogrebotine. Čak i magneti bi mogli izazvati ogrebotine.

### **Dodatna oprema i rezervni delovi**

- ▶ Koristite isključivo Miele originalni pribor. Ukoliko se dograđuju ili ugrađuju drugi delovi, gube se prava iz garancije, jemstvo i/ili odgovornost za uređaj.
- ▶ Firma Miele vam daje 15-godišnju, a najmanje 10-godišnju garanciju na dostavljanje funkcionalnih rezervnih delova nakon prestanka proizvodnje serije vašeg rashladnog uređaja.

## Čišćenje i održavanje

- ▶ Staklo na vratima bi moglo da pukne zbog ogrebotina. Za čišćenje stakla na vratima ne upotrebljavajte abrazivna sredstva, grube sušndere ili četke, kao ni oštre metalne strugače.
- ▶ Zaptivku vrata ne premazujte uljima ili masnoćama. Usled toga će zaptivka vrata tokom vremena postati porozna.
- ▶ Para iz uređaja za čišćenje uz pomoć pare može da dospe do delova koji su pod naponom i da izazove kratak spoj. Za čišćenje i otapanje rashladnog uređaja ni u kom slučaju nemojte koristiti uređaj za čišćenje uz pomoć pare.
- ▶ Šiljati predmeti ili predmeti sa oštrim ivicama oštećuju uređaje za hlađenje i rashladni uređaj neće ispravno funkcionisati. Zato ne koristite šiljate predmete ili predmete sa oštrim ivicama
  - za odstranjivanje naslaga inja i leda,
  - za odvajanje zamrznute posude sa ledom i namirnice.
- ▶ Radi otapanja leda nikada nemojte stavljati električne uređaje za grejanje ili sveće u rashladni uređaj. Tako se oštećuje plastika.
- ▶ Ne koristite sprejeve za otapanje ili sredstva za uklanjanje leda. Oni mogu da stvaraju eksplozivne gasove ili da sadrže rastvarače ili pogonska sredstva koja oštećuju plastiku ili da budu štetni za zdravlje.

## Transport

- ▶ Rashladni uređaj treba uvek transportovati u uspravnom položaju i u transportnoj ambalaži kako ne bi došlo do oštećenja.
- ▶ Opasnost od povređivanja i oštećenja. Rashladni uređaj treba transportovati uz pomoć druge osobe zato što je rashladni uređaj dosta težak.

# Sigurnosna uputstva i upozorenja

---

## Odlaganje starog uređaja

- ▶ Deca u igri mogu da se zatvore i uguše u rashladnom uređaju.
  - Demontirajte vrata uređaja.
  - Izvadite fioke.
  - Ostavite police za odlaganje namirnica u rashladnom uređaju tako da deca ne mogu jednostavno da se popnu unutra.
  - Eventualno onemogućite bravu na vratima Vašeg starog rashladnog uređaja. Na taj način sprečavate da se u njemu zatvore deca prilikom igre i tako dospeju u životnu opasnost.
- ▶ Opasnost od električnog udara!
  - Odsecite mrežni utikač sa strujnog kabla.
  - Odsecite mrežni priključni kabl sa starog uređaja.
- ▶ Odložite sve odvojeno od starog uređaja.
- ▶ Tokom i nakon odlaganja, uverite se da rashladni uređaj nije postavljen u blizini benzina ili drugih zapaljivih gasova i tečnosti.
- ▶ Opasnost od požara usled curenja ulja ili rashladnog sredstva! Sadržano rashladno sredstvo i ulje su zapaljivi. Rashladno sredstvo ili ulje koji cure mogu se zapaliti ako je koncentracija dovoljno visoka i dođe u dodir sa spoljnim izvorom toplote. Prilikom odlaganja se uverite da rashladni sistem uređaja nije oštećen kako biste izbegli nekontrolisano curenje rashladnog sredstva (podaci na natpisnoj pločici) i ulja.
- ▶ Rashladno sredstvo koje prskajući izlazi napolje može da prouzrokuje povrede očiju. Pazite da ne oštetite delove rashladnog sistema na uređaju, npr.
  - bušenjem kanala za rashladno sredstvo na isparivaču;
  - savijanjem cevi;
  - grebanjem površinskih slojeva.



# Sigurnosna uputstva i upozorenja

---

## Simbol na kompresoru (zavisno od modela)

Ova napomena je značajna samo za reciklažu. Pri normalnom radu ne postoji opasnost.



- ▶ Ulje iz kompresora može da bude smrtonosno ako se proguta ili dospe u disajne puteve.

# Vaš doprinos zaštiti životne sredine

---

## Odstranjivanje transportne ambalaže

Ambalaža štiti rashladni uređaj od oštećenja prilikom transporta. Materijali za ambalažu su odabrani sa stanovišta zaštite životne sredine i tehnike odstranjivanja i zbog toga mogu da se recikliraju.

Recikliranjem ambalaže štede se sirovine i smanjuje količina otpadaka. Vaš specijalizovani trgovac preuzima ambalažu.

## Odlaganje starog uređaja

Električni i elektronski uređaji sadrže različite vredne materijale. Oni sadrže i određene supstance, smeše i komponente koje su bile neophodne za njihovo funkcionisanje i bezbednost. U kućnom otpadu, kao i prilikom nestručnog tretmana, one mogu imati štetan uticaj na ljudsko zdravlje i životnu sredinu. Zato nikada ne odlažite Vaš stari uređaj u kućni otpad.



Vodite računa da se Vaš rashladni uređaj ne ošteti dok ga ne odložite na ekološki prihvatljiv način.

Na taj način ćete obezbediti da rashladno sredstvo u rashladnom sistemu uređaja i ulje u kompresoru ne dospeju u okolinu.

Umesto toga koristite zvanična, uređena mesta za besplatno sakupljanje i preuzimanje, kao i recikliranje električnih i elektronskih uređaja u opštini, kod prodavaca ili firme Miele. Vi ste po zakonu lično odgovorni za brisanje eventualnih ličnih podataka na starom uređaju koji se odlaže. Zakonski ste u obavezi da uklonite iskorišćene baterije i akumulatorne, kao i lampe, koji se mogu ukloniti bez uništavanja. Odnosite ih na odgovarajuće mesto za sakupljanje otpada gde se mogu besplatno odložiti. Pobrinite se da Vaš stari uređaj do uklanjanja čuvate tako da bude osiguran od pristupa dece.

## Mesto postavljanja uređaja

 Opasnost od oštećenja usled visoke vlažnosti vazduha.

Kada je vlažnost vazduha velika, na spoljnim površinama rashladnog uređaja može da se stvara kondenzat. Zbog kondenzovane vode bi moglo doći do korozije na spoljnim stranama uređaja.

Rashladni uređaj postavite u suhu i/ili klimatizovanu prostoriju sa dovoljnim provetranjem.

Nakon postavljanja uređaja obezbedite da se vrata uređaja pravilno zatvaraju, da otvori za dovod i odvod vazduha budu postavljeni kako je navedeno.

 Opasnost od požara i oštećenja usled uređaja koji emituju toplotu.

Uređaji koji emituju toplotu mogu da se zapale i zapale rashladni uređaj.

Uređaje koji zrače toplotu, npr. mini rerne, ploče za kuvanje sa dve zone ili tosteri, ne stavljajte na rashladni uređaj.

 Opasnost od požara i oštećenja usled otvorenog plamena.

Otvoren plamen može da zapali rashladni uređaj.

Otvoren plamen, poput sveće, držite dalje od rashladnog uređaja.

Pogodna je suva prostorija sa dobrim provetranjem.

Prilikom biranja mesta za postavljanje imajte na umu da se potrošnja energije rashladnog uređaja povećava kada se postavlja u neposrednoj blizini radijatora, šporeta ili nekog drugog izvora toplote. Izbegavajte direktno sunčevo zračenje.

Što je viša temperatura okoline, utoliko duže radi kompresor i utoliko je veća potrošnja energije.

Prilikom postavljanja rashladnog uređaja obratite pažnju na sledeće:

- Utičnica ne sme da se nalazi u području zadnje strane uređaja i treba da bude lako pristupačna u hitnom slučaju.
- Utikač za struju i priključni mrežni kabl ne smeju da dodiruju zadnju stranu rashladnog uređaja, jer bi mogli da se oštete usled vibracija rashladnog uređaja.
- U području utičnica sa zadnje strane uređaja takođe ne treba priključivati ni druge uređaje.
- Ne postavljajte i ne koristite višestruke utičnice ili strujne razdelnike, kao ni druge elektronske uređaje (npr. transformatore za halogena svetla).
- Pod na mestu postavljanja mora da bude horizontalan i ravan i mora imati istu visinu kao i okolni pod.

# Instalacija

## Klimatska klasa

Rashladni uređaj je napravljen za određenu klimatsku klasu (opseg temperature okoline) čijeg raspona se treba pridržavati. Klimatska klasa je navedena na natpisnoj pločici u unutrašnjosti rashladnog uređaja.

Klimatska klasa	Temperatura okoline
SN	+10 do +32°C
N	+16 do +32°C
ST	+16 do +38°C
T	+16 do +43°C

Niža temperatura okoline dovodi do dužeg vremena mirovanja kompresora. To može dovesti do viših temperatura u rashladnom uređaju, a time i do posledične štete.

## Zahtevi za dovod i odvod vazduha

 Opasnost od požara i oštećenja usled nedovoljnog provetravanja.

Ukoliko rashladni uređaj nema dovoljno ventilacije, kompresor će se češće uključivati i radiće duže vremena. To će dovesti do povećanja potrošnje energije i povećanja radne temperature kompresora što za posledicu može imati kvar kompresora. Vodite računa o dovoljnoj ventilaciji rashladnog uređaja.

Obavezno se pridržavajte navedenih dimenzija otvora za dovod i odvod vazduha.

Otvori za dovod i odvod vazduha ne smeju biti pokriveni ili zapušeni.

Osim toga redovno morate da ih čistite od prašine.

Vazduh se zagreva na zadnjoj strani rashladnog uređaja. Zbog toga mora biti obezbeđen besprekoran dovod vazduha (vidi i poglavlje „Dimenzije uređaja“).

## Postavljanje više rashladnih uređaja

⚠ Opasnost od oštećenja usled kondenzovane vode na spoljnim stranama uređaja.

Pri većoj vlažnosti vazduha se između spoljašnjih strana rashladnih uređaja može stvoriti kondenzat i prouzrokovati koroziju.

U principu **ne** postavljajte rashladni uređaj **direktno** pored drugih rashladnih uređaja.

Između rashladnih uređaja se mora održavati rastojanje od najmanje 70 mm.

## Promena smera otvaranja vrata

⚠ Opasnost od povreda i oštećenja prilikom promene smera otvaranja vrata.

Ukoliko promenu smera otvaranja vrata vrši samo jedna osoba, postoji povećana opasnost od povreda i oštećenja.

Promenu smera otvaranja vrata obavezno vršiti uz pomoć druge osobe.

Rashladni uređaj se isporučuje sa vratima pričvršćenim na desnoj strani. Ukoliko je potrebno da se vrata otvaraju ulavo, morate da promenite smer otvaranja vrata (vidi priloženo uputstvo za montažu).

## Montaža priloženih zidnih odstoynika

Koristite zidne odstoynike, kako bi se postigla deklarirana potrošnja energije, kao i da bi se sprečilo stvaranje kondenzovane vode pri visokoj temperaturi okoline. Sa montiranim zidnim odstoynicima dubina rashladnog uređaja se povećava za oko 15 mm.

Ukoliko se zidni odstoynici ne koriste, njihov nedostatak neće uticati na funkcionalnost rashladnog uređaja. Međutim potrošnja energija se neznatno povećava ako je razmak od zida manji.

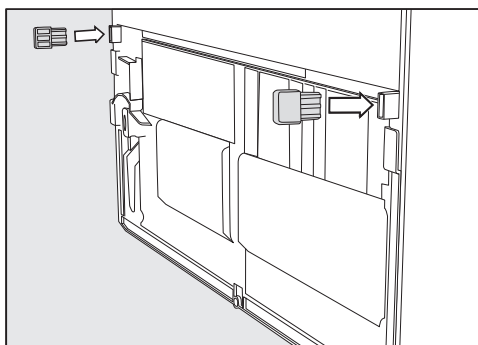



- Zidne odstoynike montirajte na zadnjoj strani rashladnog uređaja dole levo i dole desno.

# Instalacija

## Postavljanje rashladnog uređaja

 **Opasnost od povreda i oštećenja** usled prevrtanja rashladnog uređaja. Ako rashladni uređaj postavlja jedna osoba, postoji povećana opasnost od povreda i oštećenja. Obavezno postavite rashladni uređaj uz pomoć 2. osobe.

 **Opasnost od oštećenja** usled udara vrata uređaja. Vrata uređaja mogu da udare o zid prostorije i da se usled toga oštete. Pre postavljanja rashladnog uređaja montirajte priloženi graničnik otvaranja vrata. Zaštitite vrata uređaja od udara, npr. odbojnicima od filca na zidu prostorije.

 **Opasnost od oštećenja** poda. Pomeranje rashladnog uređaja može da dovede do oštećenja poda. Rashladni uređaj pažljivo pomerajte po osetljivim podovima.

Radi lakšeg postavljanja, gore na zadnjoj strani rashladnog uređaja nalaze se ručice za transport, a dole točkići za transport.

**Savet:** Rashladni uređaj postavljajte samo kada je prazan.

- Rashladni uređaj stavite odmah što bliže predviđenom mestu postavljanja.
- Priključite rashladni uređaj na električnu mrežu, kao što je opisano u poglavlju „Električni priključak“.

- Rashladni uređaj pažljivo pomerajte do predviđenog mesta postavljanja.
- Postavite rashladni uređaj sa zidnim odstojnicima (ukoliko su montirani) ili sa zadnjom stranom direktno uz zid.

## Nivelisanje rashladnog uređaja

**⚠** Opasnost od oštećenja i povreda usled ispadanja vrata uređaja ili prevrtanja rashladnog uređaja.

Ukoliko dodatna podesiva nožica na donjem nosaču ležaja ne nalegne pravilno na pod, vrata uređaja mogu ispasti ili se rashladni uređaj može prevrnuti.

Priloženim viljuškastim ključem odvrnite podesivu nožicu tako da podesiva nožica nalegne na pod.

Nakon toga odvrnite podesivu nožicu za još četvrtinu obrtaja.

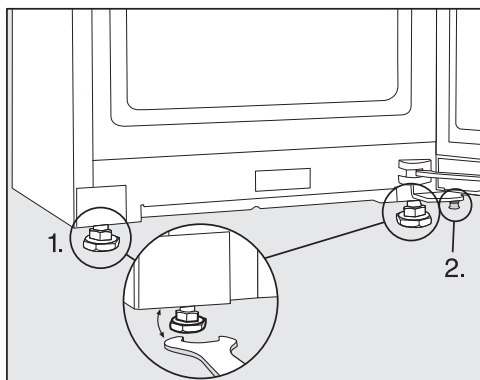

■ Poravnajte rashladni uređaj pomoću libele i priloženog viljuškastog ključa i poduprite vrata uređaja.

1. Podesite prednje podesive nožice.
2. Odvrnite dodatnu podesivu nožicu toliko da podesiva nožica nalegne na pod. Nakon toga odvrnite podesivu nožicu za još četvrtinu obrtaja.

## Integrisanje rashladnog uređaja u kuhinjski blok

Rashladni uređaj se može integrisati u kuhinjske elemente.

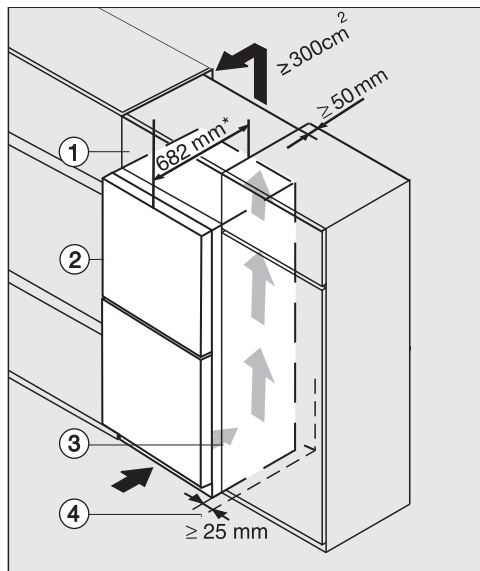

Rashladni uređaj sa staklenim frontom K(S)/FN(S)/KFN 4xxx X **bb, brws, bs, grgr**

- 1 Gornji orman
- 2 Rashladni uređaj, dubina vrata = 82 mm
- 3 Kuhinjski element
- 4 Zid

\* Kod rashladnih uređaja sa montiranim zidnim odstojnicima dubina uređaja se povećava za oko 15 mm.

# Instalacija

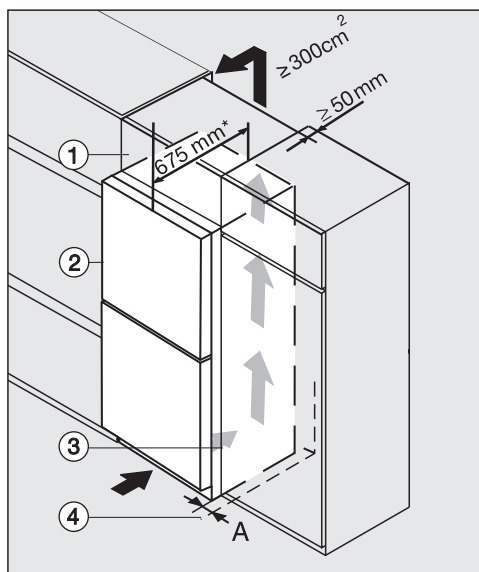

K(S)/FN(S)/KFN 4xxx X **edst/cs, ws, bst, el**

① Gornji orman

② Rashladni uređaj, dubina vrata = 75 mm

③ Kuhinjski orman

④ Wand

**A** = 25 mm (sa upuštenom ručkom)/60 mm (sa ručkom)

\* Kod rashladnih uređaja sa montiranim zidnim odstojećicama dubina uređaja se povećava za oko 15 mm.

⚠ Opasnost od požara i oštećenja usled nedovoljnog provetravanja.

Ukoliko rashladni uređaj nema dovoljno ventilacije, kompresor će se češće uključivati i radiće duže vremena. To će dovesti do povećanja potrošnje energije i povećanja radne temperature kompresora što za posledicu može imati kvar kompresora. Vodite računa o dovoljnoj ventilaciji rashladnog uređaja.

Obavezno se pridržavajte navedenih dimenzija otvora za dovod i odvod vazduha.

Otvori za dovod i odvod vazduha ne smeju biti pokriveni ili zapušeni.

Osim toga redovno morate da ih čistite od prašine.

Što je veći otvor za odvod vazduha kompresor će raditi energetske efikasnije.



- Postavite rashladni uređaj pored kuhinjskog elementa.
- Prednji deo uređaja mora da viri najmanje za dubinu vrata u odnosu na prednji deo kuhinjskog elementa. Na taj način vrata uređaja mogu da se otvaraju i zatvaraju bez teškoće.
- Prilikom postavljanja rashladnog uređaja pored zida ④ na strani gde se nalaze šarke, između zida ④ i rashladnog uređaja ② je potreban razmak od **(A)**.
- Kako bi se rashladni uređaj izjednačio sa visinom kuhinjskog bloka, iznad rashladnog uređaja može da se montira odgovarajući gornji orman ①.

Iznad čitave širine gornjeg ormana mora postojati ventilacioni kanal dubine 50 mm.

Otvor za odvod vazduha ispod plafona treba da iznosi najmanje 300 cm<sup>2</sup> kako bi zagrejani vazduh mogao nesmetano da izlazi.

# Instalacija

## Ugradne mere

### Dimenzije za postavljanje/pogled odozgo

KFN 4795 CD bb

Sve dimenzije su u mm.

Pravilno funkcionisanje rashladnog uređaja je zagarantovano ukoliko se navedeni poprečni preseči za dovod i odvod vazduha drže slobodnim.

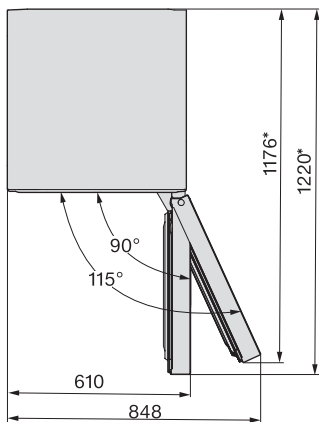
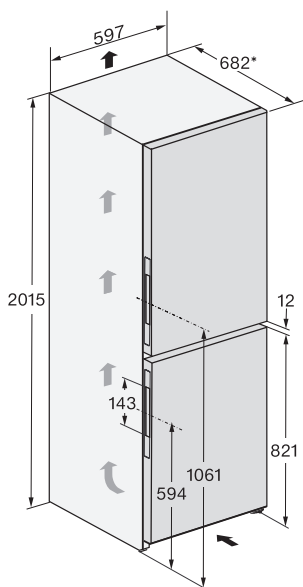

\* Dimenzije bez montiranih zidnih odstoynika. Ukoliko se koriste zidni odstoynici, povećava se dubina uređaja za 15 mm.

## Priključci

KFN 4795 CD bb

Sve dimenzije su u mm.

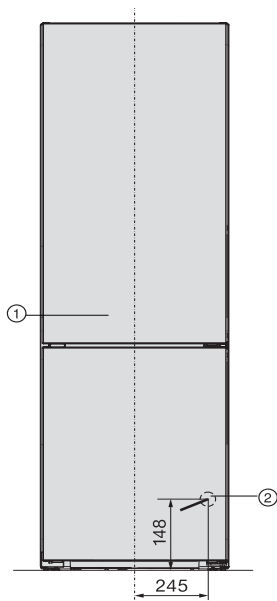

① Prikaz s prednje strane

② Priključni kabl, dužina = 2.000 mm

Duži priključni kabl može da se nabavi kod Miele servisne službe.

# Instalacija

## Dimenzije za postavljanje/pogled odozgo

KFN 4795 CD ws, KFN 4795 BD edt/cs, KFN 4795 CD edt/cs, KFN 4795 BD bst, KFN 4795 CD bst

Sve dimenzije su u mm.

Pravilno funkcionisanje rashladnog uređaja je zagarantovano ukoliko se navedeni poprečni preseči za dovod i odvod vazduha drže slobodnim.

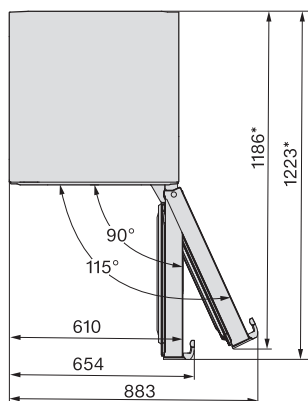
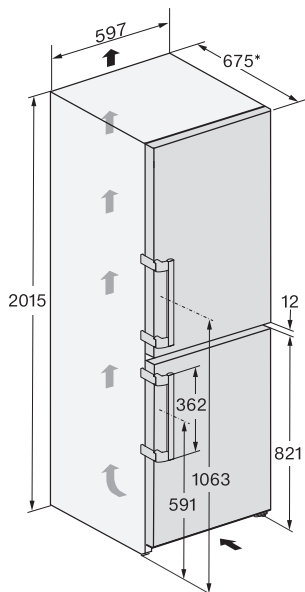

\* Dimenzije bez montiranih zidnih odstoynika. Ukoliko se koriste zidni odstoynici, povećava se dubina uređaja za 15 mm.

## Priključci

KFN 4795 CD ws, KFN 4795 BD edt/cs, KFN 4795 CD edt/cs, KFN 4795 BD bst,  
KFN 4795 CD bst

Sve dimenzije su u mm.

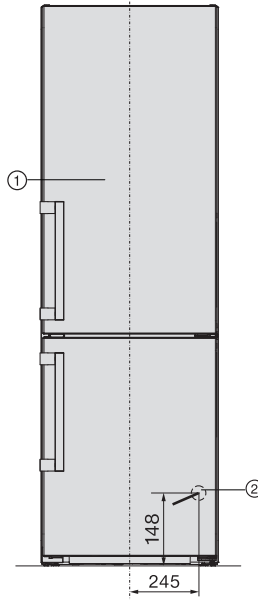

① Prikaz s prednje strane

② Priključni kabl, dužina = 2.000 mm

Duži priključni kabl može da se nabavi kod Miele servisne službe.

# Instalacija

## Električni priključak

Rashladni uređaj sme da se priključi isključivo pomoću priloženog priključnog kabla na utičnicu sa zaštitnim kontaktom.

Rashladni uređaj postavite tako da utičnica bude pristupačna. Ukoliko utičnica nije pristupačna, obezbedite da se instalira razdvojni uređaj za svaki pol.

**⚠** Opasnost od požara usled pregrevanja.

Puštanje u rad rashladnog uređaja preko višestrukih utičnica i produžnih provodnika može da dovede do preopterećenja provodnika.

Iz sigurnosnih razloga nemojte da koristite višestruke utičnice i produžne provodnike.

Električna instalacija mora biti izvedena u skladu sa standardom VDE 0100.

Preporučujemo da za električni priključak rashladnog uređaja iz bezbednosnih razloga koristite zaštitnu sklopku (RCD) tipa  u kućnoj instalaciji.

Oštećen priključni kabl sme da se zameni samo specijalnim priključnim provodnikom istog tipa (može se nabaviti kod Miele servisa). Iz bezbednosnih razloga zamenu sme da vrši samo kvalifikovano stručno lice ili Miele servis.

U ovom uputstvu za upotrebu ili na natpisnoj pločici možete naći informacije o nazivnoj snazi i odgovarajućoj zaštiti.

Uporedite ove podatke sa podacima za električni priključak na licu mesta. U slučaju nedoumice raspitajte se kod električara.

Moguć je povremeni ili neprekidni režim rada u sistemu za snabdevanje energijom koji je nezavisan ili nije sinhronizovan sa mrežom (kao što su npr. izolovane mreže, rezervni sistemi). Preduslov za rad je da sistem za snabdevanje energijom bude u skladu sa specifikacijama EN 50160 ili sličnim.

Mere zaštite koje su predviđene u kućnoj instalaciji i u ovom proizvodu kompanije Miele po svojoj funkciji i načinu rada takođe moraju biti osigurane u izolovanim uslovima rada ili u režimu rada koji nije sinhronizovan sa mrežom, ili moraju biti zamenjene ekvivalentnim merama u instalaciji. Kao što je, na primer, opisano u aktuelnom izdanju VDE-AR-E 2510-2.

## Priključivanje rashladnog uređaja

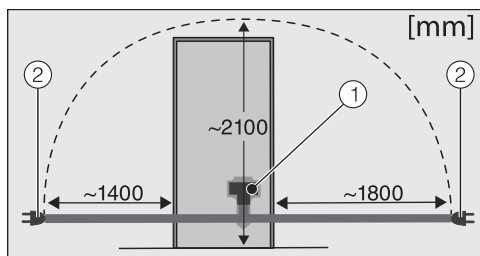

Zadnja strana rashladnog uređaja

- ① Utikač uređaja
- ② Mrežni utikač

■ Utaknite utikač uređaja.

Vodite računa da utikač uređaja pravilno upadne u ležište.

■ Utaknite utikač za struju rashladnog uređaja u utičnicu.

Rashladni uređaj je sada priključen na električnu mrežu.

## Ovako štedite energiju:

**Mesto postavljanja uređaja** Pri povišenim temperaturama okoline rashladni uređaj mora češće da hladi i pri tome troši više energije. Zato:

- Rashladni uređaj postavite u dobro provetrenu prostoriju.
- Ne postavljajte rashladni uređaj u blizini izvora toplote (grejno telo, šporet).
- Štitite rashladni uređaj od direktnog sunčevog zračenja.
- Pobrinite se za idealnu temperaturu okoline od oko 20°C.
- Otvore za dovod i odvod vazduha držite slobodnim i redovno ih čistite od prašine.

**Podešavanje temperature** Što je niža podešena temperatura, to je veća potrošnja energije. Preporučuju se sledeća podešavanja:

- Zona za hlađenje 4 do 5°C.
- Zona za zamrzavanje -18°C.

**Upotreba** Usled dovedene toplote i otežane cirkulacije vazduha povećava se potrošnja energije. Zato:

- Vrata uređaja otvarajte uvek samo onoliko koliko je neophodno. Dobro razvrstavanje namirnica pomaže pri orijentaciji.
- Nakon otvaranja, potpuno zatvorite vrata uređaja.
- Pre nego što topla jela i napitke smestite u rashladni uređaj, ostavite ih da se prohlade.
- Namirnice odlažite dobro upakovane ili dobro pokrивene.
- Ne prepunjavajte pregrade, kako bi vazduh mogao da cirkuliše.
- Zamrznute namirnice stavite u zonu za hlađenje da se odmrznu.
- Pridržavajte se fabričkih podešavanja prilikom raspoređivanja fioka i policia za odlaganje namirnica.

# Opis uređaja

## Pregled uređaja

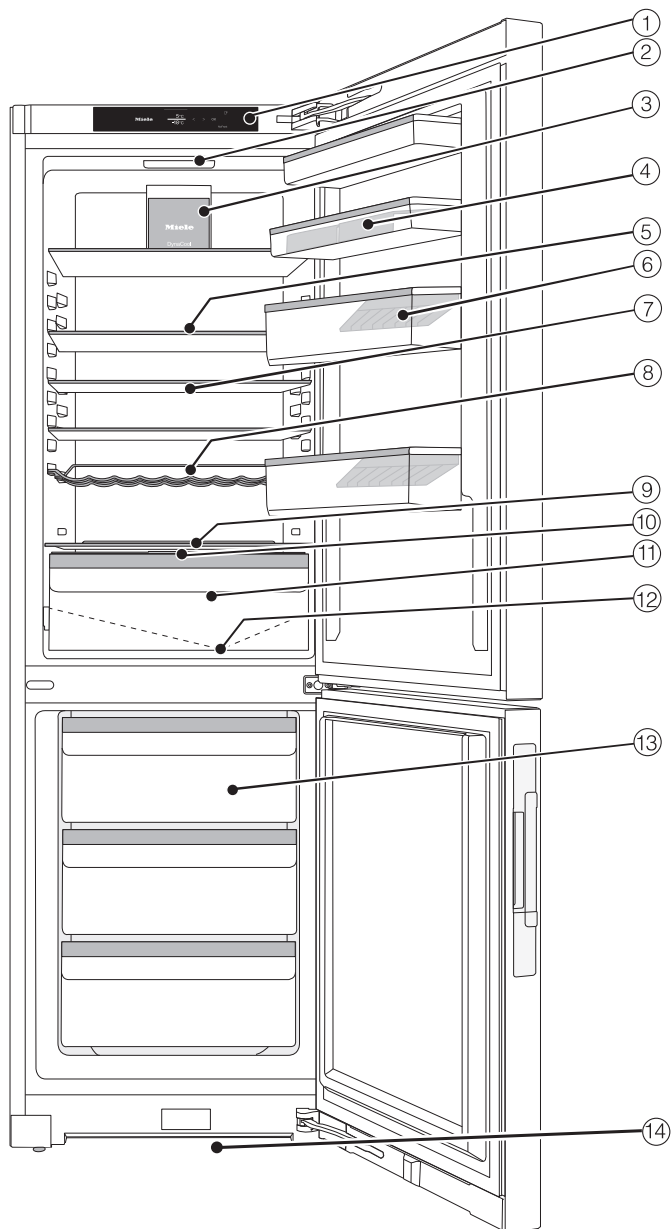



- ① Displej
- ② Osvetljenje unutrašnjosti
- ③ Ventilator
- ④ Posude za odlaganje sa pregradom za jaja na vratima uređaja
- ⑤ Polica za odlaganje namirnica
- ⑥ Polica za flaše sa držačem za flaše
- ⑦ razdeljena polica za odlaganje namirnica (FlexiBoard)
- ⑧ varijabilni nosač za flaše
- ⑨ Mesto za pleh za pečenje (XL unutrašnjost)
- ⑩ Poklopac odeljka za podešavanje vlažnosti vazduha u DailyFresh fioci
- ⑪ DailyFresh fioka za voće i povrće (sa podešavanjem vlage)
- ⑫ Kanal i otvor za odvod otopljene vode
- ⑬ Fioke za zamrzavanje
- ⑭ Poprečni presek ventilacije

# Opis uređaja

## Komandna ploča sa početnim ekranom

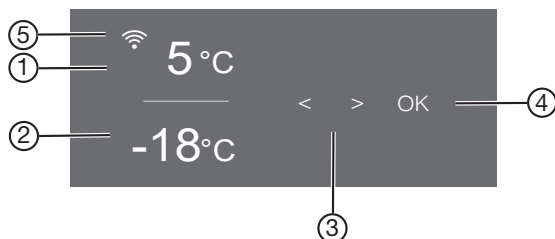













- ① Indikator temperature za zonu za hlađenje
- ② Indikator temperature za zonu za zamrzavanje
- ③ Senzorski tasteri za izbor podešavanja
- ④ Senzorski taster OK za potvrdu izbora
- ⑤ Indikator Miele@home status veze  
(vidljiv samo ako je konfigurisana funkcija Miele@home)

### Režim podešavanja ⚙️

U režimu podešavanja možete da birate sledeće funkcije i delimično promenite njihove postavke:

Simbol	Funkcija	Fabričko podešavanje
	Uključivanje ili isključivanje funkcije režima rada Party (vidi poglavlje „Aktiviranje drugih podešavanja“)	Isključeno
	Uključivanje ili isključivanje funkcije Holiday (vidi poglavlje „Aktiviranje drugih podešavanja“)	Isključeno
	Uključivanje ili isključivanje blokade uključivanja uređaja (vidi poglavlje „Aktiviranje drugih podešavanja“)	(Isključeno)
	Isključivanje rashladnog uređaja (vidi poglavlje „Uključivanje i isključivanje rashladnog uređaja“)	

	Uključivanje ili isključivanje funkcije režima rada Šabat (vidi poglavlje „Aktiviranje drugih podešavanja“)	Isključeno
	Pristupanje informacijama o funkciji režima rada Šabat (vidi poglavlje „Aktiviranje drugih podešavanja“)	—
	Promena vremena do aktiviranja alarma za vrata (vidi poglavlje „Aktiviranje drugih podešavanja“)	1:00
	Konfigurisanje funkcije Miele@home po 1. put, aktiviranje i deaktiviranje WLAN-a ili resetovanje konfiguracije mreže (vidi poglavlje „Aktiviranje drugih podešavanja“)	Aplikacija
	Uključivanje ili isključivanje zvuka tastera	Uključeno
	Izmena jačine zvučnih upozorenja ili signala i potpuno isključivanje jačine zvučnih upozorenja ili signala (vidi poglavlje „Aktiviranje drugih podešavanja“)	Uključeno /stepen 5
	Menjanje osvetljenosti ekrana (vidi poglavlje „Aktiviranje drugih podešavanja“)	Stepen 4
	Promena jedinice temperature (°celzijus ili °farenhajt)	°C
	Isključivanje demo programa (vidljivo samo kada je isključeno) (vidi poglavlje „Aktiviranje drugih podešavanja“)	Isključeno
	Vraćanje podešavanja na fabrička podešavanja (vidi poglavlje „Aktiviranje drugih podešavanja“)	—
	Pristupanje informacijama (oznaka modela i fabrički broj) o Vašem rashladnom uređaju (vidi poglavlje „Aktiviranje drugih podešavanja“)	—
	Uključivanje podsetnika za zamenu filtera za mirise (vidi poglavlje „Pribor koji se posebno kupuje“) (vidi poglavlje „Aktiviranje drugih podešavanja“)	Isključeno
	Uključivanje ili isključivanje režima čišćenja (vidi poglavlje „Čišćenje i održavanje“)	Isključeno

## Opis uređaja

---

### Izaberite željenu funkciju u režimu podešavanja ⚙️

- Na komandnoj tabli dodirnite senzorski taster *OK*.

Na displeju se prikazuje  (zona hlađenja je odabrana).

- Listajte pomoću senzorskog tastera < ili > do simbola ⚙️.

- Dodirnite *OK*.

- Izaberite željenu funkciju pomoću senzorskog tastera < ili >.

- Da biste izabrali željenu funkciju dodirnite *OK*.

Kada je funkcija **uključena**, pojavljuje se tačka u gornjem uglu ekrana<sup>•</sup>.

- Da biste opozvali izbor odabrane funkcije, dodirnite *OK*.

Kada je funkcija **isključena**, tačka u gornjem uglu ekrana nestaje.

### Napuštanje režima podešavanja ⚙️

- Listajte pomoću senzorskog tastera < ili > do simbola ↩️.

- Dodirnite *OK*.

- Listajte pomoću senzorskog tastera < ili > do simbola ↩️ i dodirnite *OK*.

- **Alternativno:**

Sačekajte otprilike 15 sekundi nakon poslednjeg pritiska tastera.

Tada se automatski izlazi iz režima podešavanja.

## Uređenje unutrašnjosti uređaja

### Premeštanje police za namirnice/police za flaše

Premeštajte samo prazne police za namirnice/police za flaše na vratima uređaja.

- Gurnite posudu za odlaganje namirnica/policu za flaše nagore i izvadite je prema napred.
- Ponovo postavite police za namirnice/police za flaše na željeno mesto.

### Kačenje pregrade za jaja

- Zakačite pregrade za jaja na zadnju ivicu posude za odlaganje u vratima uređaja.

### Premeštanje ili uklanjanje držača za flaše

Lamele držača za flaše obezbeđuju bolju stabilnost flaša prilikom otvaranja i zatvaranja vrata uređaja.

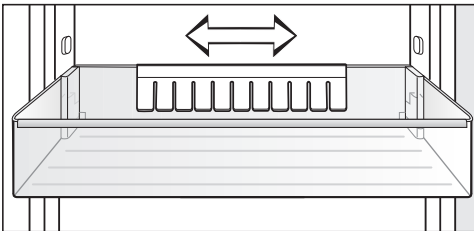

Držać za flaše možete da pomerate udesno ili ulevo. Time nastaje više mesta za napitke u kartonskom pakovanju.

Držać za flaše možete (npr. radi čišćenja) potpuno da izvadite:

- Povucite držać za flaše nagore.

### Premeštanje police za odlaganje namirnica

Police za odlaganje namirnica možete da pomerite u zavisnosti od visine namirnica koja se hladi.

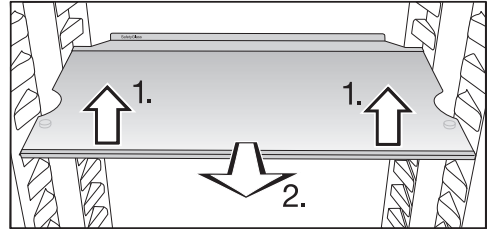

- Podignite malo prednju stranu police i povucite je malo napred.
- Podignite je sa žlebovima iznad ispušćenja za postavljanje kako biste je premestili nagore ili nadole.
- Ubacite policu za odlaganje namirnica.

Police su osigurane graničnicima da ne bi slučajno bile izvučene napolje.

Ivica zadnje zaštitne lajsne mora da stoji nagore kako namirnica ne bi dodirivala zadnji zid uređaja i da se ne bi zaledila za njega.

## Opis uređaja

### Mesto za pleh za pečenje

Iznad fioka je moguće postaviti pleh za pečenje. Maksimalne dimenzije pleha za pečenje su: širina 466 mm/dubina 386 mm/visina 50 mm.

- Otvorite vrata uređaja do kraja.

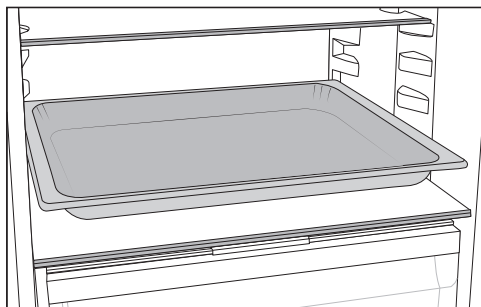

- Postavite pleh za pečenje na pregradnu ploču.

**Savet:** Ostavite pleh za pečenje da se ohladi na sobnu temperaturu pre nego što ga stavite u zonu za hlađenje.

### Premeštanje filtera za mirise

Filter za miris sa držačem KKF-FS (Active AirClean) može da se nabavi kao dodatni pribor (vidi odeljak „Pribor koji se posebno kupuje“.)

**Kod namirnica koje imaju veoma jak miris (npr. vrlo pikantan sir) vodite računa o sledećem:**

- Držač sa filterima za mirise stavite na policu na kojoj čuvate ove namirnice.
- Prema potrebi zamenite filtere za mirise ranije.
- Stavite dodatne filtere za mirise (sa držačem) u rashladni uređaj (vidi odeljak „Pribor koji se posebno kupuje“).

Držač filtera za mirise naleže na zadnju zaštitnu lajsnu police za odlaganje.

- Da biste premestili filter za mirise, držač filtera za mirise povucite sa zaštitne lajsne nagore.
- Skinite zaštitnu lajsnu sa police za odlaganje.
- Stavite zaštitnu lajsnu na željenu policu za odlaganje.

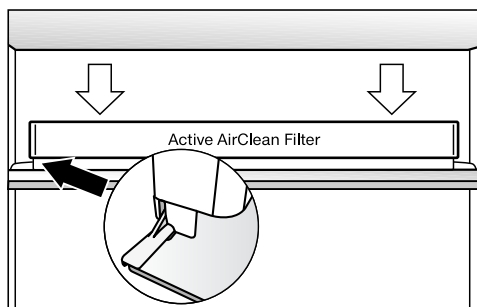

- Stavite držač na zaštitnu lajsnu.

## Blackboard edition: Individualno označavanje na vratima uređaja

Vrata uređaja su od satiniranog sigurnosnog stakla koje je na poleđini štampano. Na taj način se površina može individualno označiti i dizajnirati, npr. porukama za druge članove Vaše porodice.

**Savet:** Pre prvog korišćenja za pisanje celu površinu staklenog fronta očistite krpom od mikrovlakana za brisanje stakla i mlakom vodom. Zatim osušite mekom krpom.

⚠ Opasnost od oštećenja usled korišćenja pogrešnih sredstava za pisanje.

Za pisanje po staklenim vratima nikada nemojte da koristite hemijske olovke, drvene bojice i grafitne olovke, korekturne olovke, voštane boje, uljane krede, flomastere (npr. permanentne markere, tekst markere, olovke za foliju itd.). Oni teško ili uopšte ne mogu da se uklone sa staklenih površina.

Za pisanje koristite samo preporučene proizvode jer se oni mogu lako ukloniti sa staklenih površina.

Za pisanje preporučujemo sledeće proizvode:

- olovke sa tečnom kredom, kao npr. edding 4095 marker sa tečnom kredom
- običnu kedu za pisanje na tabli

⚠ Opasnost od oštećenja usled pogrešnog čišćenja.

Stakleni front može da promeni boju i da se promeni ako stakleni front čistite samo mestimično i nečistoću brišete nasuvo ili koristite pogrešno sredstvo za čišćenje.

Obratite pažnju na napomene u poglavlju „Čišćenje i održavanje“.

## Priloženi pribor

### Pregrada za jaja

### Držač za flaše

### Posuda za kocke leda

### Graničnik otvaranja vrata

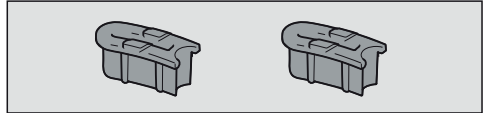

Šarke vrata su fabrički podešene tako da vrata uređaja mogu da se otvore pod uglom do 115°. Ukoliko bi vrata uređaja prilikom otvaranja udarala npr. o susedni zid trebalo bi da ograničite ugao otvaranja vrata uređaja na oko 90°.

### Marker sa tečnom kredom edding 4095

zavisno od modela

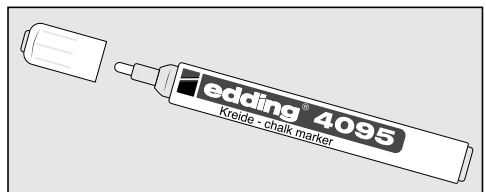

## Opis uređaja

### Pribor koji se posebno kupuje

Prilagođeni rashladnom uređaju možete da naručite korisne delove pribora i sredstva za čišćenje i održavanje iz Miele asortimana.

### Univerzalna krpa od mikrovlakana

Krpa od mikrovlakana Vam je korisna prilikom uklanjanja otisaka prstiju i manje prljavštine na prednjim stranama od plemenitog čelika, na komandnim pločama uređaja, prozorima, nameštaju, prozorima automobila, itd.

### MicroCloth set

MicroCloth set se sastoji od univerzalne krpe, krpe za staklo i krpe za visoki sjaj. Ove krpe su posebno otporne na kidanje i habanje. Zbog svojih vrlo finih mikrovlakana ove krpe postižu izuzetan efekat čišćenja.

### MicroCloth HyClean

MicroCloth HyClean je antibakterijska višenamenska krpa i posebno je otporna na kidanje i izdržljiva. Može se koristiti suva ili mokra, sa ili bez sredstva za čišćenje.

### Filter za mirise sa držačem KKF-FS (Active AirClean)

Filter za mirise neutrališe neprijatne mirise u zoni za hlađenje i time obezbeđuje bolji kvalitet vazduha.

### Zamenski filter za mirise KKF-RF (Active AirClean)

Moguće je nabaviti odgovarajuće zamenske filtere za držač. Zamena filtera za mirise se preporučuje svakih 6 meseci.

### Nosač za flaše

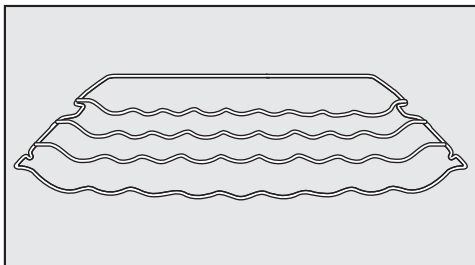

Uz pomoć ovog nosača flaše možete da čuvate vodoravno u zoni za hlađenje i na taj način uštedite na prostoru. Nosač za flaše možete da postavite u rashladni uređaj na razne načine.



## Polica za odlaganje namirnica sa rotirajućim postoljem (FlexiTray)

Rotirajuće postolje može da se okreće za 180° u smeru kretanja kazaljke na satu i na taj način omogućava optimalan pristup namirnicama smeštenim pozadi.

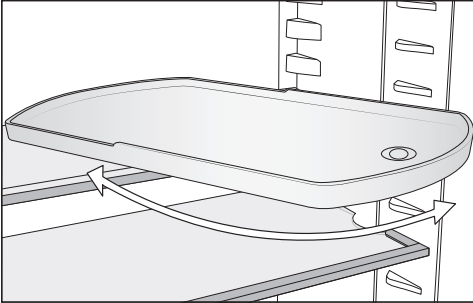

## Kutija za sortiranje

Kutija za sortiranje olakšava organizovanje namirnica u fioci zone za hlađenje.

U zavisnosti od modela, potrebno je ukloniti čitavu fioku da biste umetnuli i uklonili kutiju za sortiranje.

Pribor koji se posebno kupuje možete da poručite preko Miele Webshop-a. Ove proizvode možete da nabavite i preko Miele servisne službe (vidi na kraju ovog uputstva za upotrebu) i kod Vašeg Miele specijalizovanog prodavca.

# Uključivanje i isključivanje rashladnog uređaja

## Pre prve upotrebe

- Uklonite svu ambalažu i zaštitne folije.
- Očistite unutrašnjost vitrine i pribor (vidi poglavlje „Čišćenje i održavanje“).

## Priključivanje rashladnog uređaja

- Priključite rashladni uređaj na električnu mrežu, kao što je opisano u poglavlju „Električni priključak“.

Na ekranu se prvo prikazuje Miele, a zatim .

## Uključivanje rashladnog uređaja

- Otvorite vrata uređaja.
- Na komandnoj tabli dodirnite senzorski taster *OK*.

Rashladni uređaj počinje da hladi, a osvetljenje unutrašnjosti se pali kada otvorite vrata uređaja.

Čim se dostigne podešena temperatura zamrzavanja, gasi se simbol , indikator temperature zone za zamrzavanje neprekidno svetli, a zvučni signal upozorenja se više ne čuje.

- Ako Vam zvučni signal upozorenja smeta, dodirnite *OK*.

Zvučni signal upozorenja se više ne čuje.

Rashladni uređaj se podešava na unapred odabrane temperature.

Da bi temperatura bila dovoljno niska, pustite da se rashladni uređaj prethodno hladi nekoliko sati pre nego što u njega prvi put stavite namirnice. Stavite namirnice u rashladni uređaj tek kada se postigne unapred podešena temperatura.

U zonu za zamrzavanje stavite namirnice tek kada temperatura u zoni za zamrzavanje bude dovoljno niska (najmanje  $-18^{\circ}\text{C}$ ).



# Uključivanje i isključivanje rashladnog uređaja

## Isključivanje rashladnog uređaja

Kompletan uređaj za hlađenje možete da isključite samo u režimu podešavanja .

- Na komandnoj tabli dodirnite senzorski taster *OK*.

Na displeju se prikazuje  (zona hlađenja je odabrana).

- Listajte pomoću senzorskog tastera *<* ili *>* do simbola .
- Dodirnite *OK*.
- Listajte pomoću senzorskog tastera *<* ili *>* do simbola .
- Dodirnite *OK*.

Hlađenje i osvetljenje unutrašnjosti su isključeni.

Na displeju se prikazuje .

Obratite pažnju. Rashladni uređaj nije odvojen od električne mreže kada se isključi.

## Odvojeno isključivanje zone za hlađenje

Zonu za hlađenje možete odvojeno da isključite, a zona za zamrzavanje ostaje i dalje uključena. Ovo je korisno npr. tokom godišnjeg odmora.

- Na komandnoj tabli dodirnite senzorski taster *OK*.

Na displeju se prikazuje  (zona hlađenja je odabrana).

- Dodirnite *OK*.
- Listajte pomoću senzorskog tastera *<* do simbola .
- Dodirnite *OK*.

Indikator temperature za zonu za hlađenje se gasi. Na displeju se prikazuje .

Zona za hlađenje je isključena.

Indikator temperature za zonu za zamrzavanje i dalje svetli.

## Ponovno uključite zonu za hlađenje odvojeno

- Dodirnite *OK*.

Na displeju se prikazuje  (zona hlađenja je odabrana).

- Dodirnite *OK*.
- Listajte pomoću senzorskog tastera *>* do željene vrednosti temperature i dodirnite *OK*.

Zona za hlađenje je ponovo uključena.

# Uključivanje i isključivanje rashladnog uređaja

---

## Ako ste duže vreme odsutni

Ukoliko zbog dužeg odsustva isključite rashladni uređaj, ali ga ne očistite, postoji opasnost da će se stvoriti buđ ako vrata uređaja ostanu zatvorena.

Obavezno očistite rashladni uređaj.

Ako rashladni uređaj nećete da koristite duže vreme, onda uradite sledeće:

- Isključite rashladni uređaj.
- Izvucite utikač iz struje ili isključite osigurač u kućnoj instalaciji.
- Da biste rashladni uređaj dovoljno provetрили i sprečili stvaranje neprijatnih mirisa, očistite i ostavite uređaj otvoren.

Pridržavajte se poslednja dva saveta i kada odvojeno isključujete zonu za hlađenje na duže vreme.

Odgovarajuće podešavanje temperature je od ključne važnosti za rok trajanja životnih namirnica. Snižavanjem temperature usporavaju se procesi razmnožavanja mikroorganizama. Namirnice se ne kvare tako brzo.

Temperatura u rashladnom uređaju raste:

- što se vrata uređaja otvaraju češće i duže;
- što se više namirnica stavi u uređaj;
- što su toplije sveže stavljene namirnice;
- što je temperatura okoline u kojoj se rashladni uređaj nalazi viša. Rashladni uređaj je napravljen za određenu klimatsku klasu (opseg temperature okoline) čijeg raspona se treba pridržavati.

### ... u zoni za hlađenje

U zoni za hlađenje preporučujemo temperaturu hlađenja od **4°C**.

### ... u zoni za zamrzavanje

Za zamrzavanje svežih namirnica je potrebna temperatura od **-18°C**. Rok trajanja namirnica se na taj način može produžiti, a da se pri tome održi optimalan kvalitet.

# Odgovarajuća temperatura

---

## Indikator temperature

U normalnom režimu rada na ekranu se prikazuje **srednja, stvarna temperatura u zoni za hlađenje i najviša temperatura u zoni za zamrzavanje**, koja trenutno vlada u rashladnom uređaju.

Zavisno od temperature okoline i podešavanja može potrajati nekoliko sati dok se ne dostignu željene temperature i konstantno prikazuju.

## Podešavanje temperature u zoni hlađenja/zoni zamrzavanja

- Na komandnoj tabli dodirnite senzorski taster OK.

Na displeju se prikazuje  (zona hlađenja je odabrana).

- Po potrebi promenite odabranu temperaturnu zonu uz pomoć senzorskih tastera < i >.
- Dodirnite OK.
- Promenite temperaturu uz pomoć senzorskih tastera < i >.
- Dodirnite OK.

Indikator temperature ponovo prebacuje na stvarnu temperaturu koja je u tom trenutku u odgovarajućoj temperaturnoj zoni.

## Moguće vrednosti podešavanja

- Zona za hlađenje: 2 do 9°C
- Zona za zamrzavanje: -15 do -26°C

## Ukoliko ste menjali podešavanje temperature:

- Nakon nekoliko sati prekontrolišite indikator temperature. Tek tada će biti podešena stvarna temperatura.
- Nakon oko 6 sati kod malo napunjenog rashladnog uređaja
- Nakon oko 24 sati kod punog rashladnog uređaja

Ako je nakon tog perioda temperatura previsoka ili preniska:

- Ponovo podesite temperaturu.

# Korišćenje funkcija Intenzivno hlađenje, Intenzivno zamrzavanje i DynaCool

## Super hlađenje ❄️

Kada je uključena funkcija Super hlađenje ❄️, **zona za hlađenje** se vrlo brzo rashlađuje do najniže vrednosti (zavisno od temperature okoline). Rashladni uređaj radi sa maksimalnom snagom hlađenja i temperatura opada. Izaberite ovu funkciju ukoliko želite brzo da rashladite velike količine svežih namirnica ili napitaka.

Pri uključenoj funkciji Super hlađenje ❄️ može doći do češće pojave šumova na uređaju.

Funkcija Super hlađenje ❄️ se mora uključiti neposredno pre stavljanja namirnica ili napitaka.

Funkcija Super hlađenje ❄️ se automatski isključuje nakon otprilike 12 sati. Rashladni uređaj ponovo radi normalnom snagom hlađenja.

**Savet:** Da biste uštedeli energiju, možete sami da isključite funkciju Super hlađenje ❄️ čim namirnice ili napici budu dovoljno hladni.

## Uključivanje/isključivanje funkcije Super hlađenje ❄️

- Na komandnoj tabli dodirnite senzorski taster OK.

Na displeju se prikazuje  (zona hlađenja je odabrana).

- Dodirnite OK.
  - Listajte pomoću senzorskog tastera < do simbola ❄️.
  - Dodirnite OK.
- Kada je **uključena** funkcija Super hlađenje ❄️, pojavljuje se tačka u gornjem uglu ekrana •.
- Listajte pomoću senzorskog tastera > do željene vrednosti temperature i dodirnite OK.

# Korišćenje funkcija Intenzivno hlađenje, Intenzivno zamrzavanje i DynaCool

## Super zamrzavanje ❄️

Pri uključenoj funkciji Super zamrzavanje ❄️ **zona za zamrzavanje** se veoma brzo hladi do najniže vrednosti (u zavisnosti od temperature okoline). Rashladni uređaj radi sa maksimalnom snagom hlađenja i temperatura opada. Izaberite ovu funkciju pre zamrzavanja svežih namirnica. Tako ćete postići da se namirnice brzo zamrznu i da se na taj način očuvaju hranljive vrednosti, vitamini, izgled i ukus.

Pri uključenoj funkciji Super zamrzavanje ❄️ može doći do češće pojave šumova na uređaju.

Funkciju Super zamrzavanje morate da uključite otprilike **6 sati pre stavljanja** namirnica koje treba zamrznuti. Ako se koristi **maksimalni kapacitet zamrzavanja**  funkciju Super zamrzavanje morate da uključite **24 sata ranije** ❄️.

Funkcija Super zamrzavanje ❄️ se automatski isključuje nakon 72 sata. Rashladni uređaj ponovo radi normalnom snagom hlađenja. Dužina vremena do isključivanja funkcije zavisi od količine sveže stavljenih namirnica.

**Savet:** Radi uštede energije funkciju Super zamrzavanje možete sami isključiti čim namirnice ili napici budu dovoljno hladni.

Funkciju Super zamrzavanje ne morate uključivati

- ukoliko stavljate već zamrznute namirnice.
- ukoliko dnevno zamrzavate samo do 2 kg namirnica.

## Uključivanje i isključivanje funkcije Super zamrzavanje ❄️

- Na komandnoj tabli dodirnite senzorski taster OK.

Na displeju se prikazuje  (zona hlađenja je odabrana).

- Listajte pomoću senzorskog tastera > do simbola .
- Dodirnite OK.
- Listajte pomoću senzorskog tastera < do simbola ❄️.
- Dodirnite OK.

Kada je **uključena** funkcija Super zamrzavanje ❄️, pojavljuje se tačka u gornjem desnom uglu ekrana .

- Listajte pomoću senzorskih tastera < i > do željene vrednosti temperature i dodirnite OK.



# Korišćenje funkcija Intenzivno hlađenje, Intenzivno zamrzavanje i DynaCool



## DynaCool

Bez funkcije DynaCool  u zoni hlađenja nastaju različite hladne zone zbog prirodne cirkulacije vazduha (hladan, težak vazduh pada u donji deo). Prilikom skladištenja namirnica bi trebalo iskoristiti ove hladne zone na odgovarajući način (vidi poglavlje „Stavljanje namirnica u zonu za hlađenje“). Ali ako želite da stavite u uređaj veliku količinu namirnica iste vrste (npr. nakon nedeljne kupovine), pomoću dinamičkog hlađenja može se postići da se temperatura rasporedi relativno ravnomerno na sve police za odlaganje namirnica. Sve namirnice u zoni za hlađenje se zatim približno podjednako hlade. Visinu temperature možete i dalje da podešavate.

Osim toga, uključite funkciju DynaCool  pri:

- visokoj temperaturi okoline (od oko 35°C)
- visokoj vlažnosti vazduha (npr. u letnjim danima)

Ventilator se uvek automatski uključuje kada je kompresor uključen.

**Savet:** Funkciju DynaCool  ponovo isključiti u normalnim uslovima, pošto se potrošnja energije malo povećava kada je funkcija DynaCool  uključena.



Dok su vrata otvorena, ventilator se automatski privremeno isključuje radi uštede energije.

## Uključivanje i isključivanje funkcije DynaCool

- Na komandnoj tabli dodirnite senzorski taster OK.

Na displeju se prikazuje  (odabrana je zona za hlađenje).

- Dodirnite OK.
- Listajte pomoću senzorskog tastera < do simbola .
- Dodirnite OK.

Kada je **uključena** funkcija DynaCool , pojavljuje se tačka u gornjem uglu ekrana .

- Listajte pomoću senzorskog tastera > do željene vrednosti temperature i dodirnite OK.

# Aktiviranje drugih podešavanja

## Objašnjenja o datim podešavanjima

U nastavku su opisane samo podešavanja za koja su potrebna dodatna objašnjenja.

Dok se nalazite u meniju za podešavanje alarm za vrata ili neka druga poruka upozorenja se automatski potiskuju.

## Režim rada Party

Funkcija Party se posebno preporučuje ako želite brzo da rashladite ili zamrznete velike količine svežih namirnica ili napitaka.

**Savet:** Uključite funkciju režim rada Party oko 4 sata pre stavljanja namirnica ili napitaka.

Pri uključenom režimu rada Party funkcije DynaCool, Intenzivno hlađenje i Super zamrzavanje se automatski uključuju.

Režim rada Party ne može da se uključi kada je isključen deo za hlađenje ili kada je uključena funkcija Holiday.

Funkcija režim rada Party se automatski isključuje nakon otprilike 24 sata. Funkciju režim rada Party možete u bilo koje vreme da isključite ranije.

## Funkcija Holiday

Funkcija Holiday se preporučuje ako za vreme odmora ne želite kompletno da isključite zonu za hlađenje ili ako Vam nije potrebna velika snaga hlađenja.

Uključena funkcija Holiday se prikazuje na početnom ekranu.

Zona za hlađenje se pri tom podešava na temperaturu od 15°C. Zona za hlađenje tako može da ostane u radu uz uštedu energije.

Zona za zamrzavanje ostaje uključena na prethodno podešenoj temperaturi.

Na ovoj srednjoj temperaturi u zoni za hlađenje, namirnice koje nisu lako kvarljive mogu da ostanu još izvesno vreme u rashladnom uređaju. Potrošnja energije je niža nego pri normalnom radu.

Takođe neće doći do stvaranja neprijatnih mirisa ili buđi, kao što bi bilo u slučaju da je pri zatvorenim vratima uređaja zona za hlađenje isključena.

**⚠** Ugrožavanje zdravlja usled konzumiranja pokvarenih namirnica.



Ako je temperatura u zoni za hlađenje duže vreme iznad 4°C, to može negativno da utiče na rok trajanja i kvalitet namirnica.

Funkciju Holiday uključujte uvek samo na izvesno vreme.



Za to vreme nemojte da stavljate osetljive i lako kvarljive namirnice u uređaj, kao što su npr. voće, povrće, riba, meso i mlečni proizvodi.

## Uključivanje funkcije zaključavanja /

Aktivirana funkcija zaključavanja  štiti od nenamernog isključivanja rashladnog uređaja i od neželjenih podešavanja od strane neovlašćenih osoba, npr. dece.

- Listajte u režimu podešavanja  pomoću senzorskog tastera < ili > do simbola .

- Dodirnite OK.

Kada je funkcija zaključavanja  uključena, pojavljuje se tačka u gornjem uglu ekrana .

- Zatvorite vrata uređaja. Tek tada je funkcija zaključavanja uključena .

## Kratkotrajno deaktiviranje funkcije zaključavanja /

Ako npr. želite da promenite temperaturu, funkcija zaključavanja može nakratko da se deaktivira:

- Dodirnite OK.

Na displeju se prikazuje .

- Dodirnite senzorski taster OK u trajanju od 6 sekundi.

Na displeju se prikazuje  (zona hladjenja je odabrana).

- Po potrebi promenite odabranu temperaturnu zonu uz pomoć senzorskih tastera < i >.

- Dodirnite OK.

- Sada izvršite potrebna podešavanja.

- Dodirnite OK.

Zatvaranjem vrata uređaja ponovo se uključuje funkcija zaključavanja .

## Potpuno isključivanje funkcije zaključavanja /

- Dodirnite OK.

Na displeju se prikazuje .

- Dodirnite senzorski taster OK u trajanju od 6 sekundi.

Na displeju se prikazuje  (zona hladjenja je odabrana).

- Listajte pomoću senzorskog tastera < ili > do simbola .

- Dodirnite OK.

- Listajte pomoću senzorskog tastera < ili > do simbola .

- Dodirnite OK.

Kada je funkcija zaključavanja isključena, na ekranu se pojavljuje .

# Aktiviranje drugih podešavanja

## Šabat-program

Radi podrške verskim običajima rashladni uređaj raspolaže Šabat-programom.

Uključen Šabat-program  se zatim prikazuje na početnom ekranu.

Ekran se gasi posle 3 sekunde.

Dok je uključen Šabat-program  ne možete da aktivirate podešavanja na Vašem rashladnom uređaju.

Vodite računa da su vrata uređaja dobro zatvorena, jer su optički i zvučni signali upozorenja isključeni.

Funkcija Šabat-program  se automatski isključuje nakon otprilike 120 sati.

Kada je uključen Šabat-program , deaktiviraju se:

- osvetljenje unutrašnjosti kada su vrata uređaja otvorena
- svi akustički i optički signali
- indikator temperature



Sve ostale prethodno aktivirane funkcije ostaju aktivirane.

 Ugrožavanje zdravlja usled konzumiranja pokvarenih namirnica.



Pošto se tokom rada programa Šabat  ne prikazuje mogući prekid u napajanju strujom, namirnice mogu potpuno ili delimično da se odmrznu. Time se skraćuje rok trajanja namirnica.

Ukoliko je tokom rada programa Šabat  došlo do prekida napajanja strujom, proverite kvalitet namirnica.

## Uključivanje Šabat-programa

■ Listajte u režimu podešavanja  pomoću senzorskog tastera < ili > do simbola .

■ Dodirnite OK.

Kada je Šabat-program  uključen, pojavljuje se tačka u gornjem uglu ekrana .

Posle 3 sekunde displej se gasi.



■ Zatvorite vrata uređaja.

## Isključivanje Šabat-programa

■ Dodirnite senzorski taster OK.

Na displeju se prikazuje .

■ Dodirnite OK.

Kada je Šabat-program  uključen, pojavljuje se tačka u gornjem uglu ekrana .

■ Dodirnite OK.

Kada je Šabat-program  isključen, tačka u gornjem uglu ekrana nestaje.

## Informacija o Šabat-programu



Ovaj proizvod je sertifikovan od strane međunarodnog instituta za košer sertifikaciju Star-K.

Ovde možete pronaći verziju sertifikata Star-K.

# Aktiviranje drugih podešavanja

## Promena vremena do aktiviranja alarma za vrata

Možete da podesite koliko brzo treba da se oglašava alarm za vrata nakon otvaranja vrata uređaja.

- Listajte u režimu podešavanja  pomoću senzorskog tastera < i > do simbola .
- Dodirnite OK.
- Pomoću senzorskih tastera < i > odaberite željeni period između 30 sekundi i 3 minuta: 30 sekundi.
- Dodirnite OK.

## Miele@home

Vaš rashladni uređaj je opremljen integrisanim WLAN modulom.

Umrežavanje je fabrički deaktivirano.

Za korišćenje su Vam potrebni:

- WLAN mreža
- Miele aplikacija
- Miele korisnički nalog. Korisnički nalog možete da kreirate putem Miele aplikacije.

Miele aplikacija Vas vodi prilikom povezivanja rashladnog uređaja i kućne WLAN mreže.

Nakon što ste povezali rashladni uređaj u Vašu WLAN mrežu, pomoću aplikacije možete npr. da radite sledeće:

- da pristupite informaciji o statusu rada Vašeg rashladnog uređaja
- da menjate podešavanja Vašeg rashladnog uređaja

Povezivanjem rashladnog uređaja u Vašu WLAN mrežu povećava se potrošnja električne energije, čak i kada je rashladni uređaj isključen.

Obezbedite da signal Vaše WLAN mreže bude dovoljno jak na mestu postavljanja Vašeg rashladnog uređaja.

# Aktiviranje drugih podešavanja

## Dostupnost WLAN veze

WLAN veza deli frekventni opseg sa drugim uređajima (npr. mikrotalasnim renerama, igračkama na daljinsko upravljanje). Usled toga prilikom povezivanja može doći do smetnji, povremeno ili potpuno. Iz tog razloga ne može da se obezbedi stalna raspoloživost ponuđenih funkcija.

## Raspoloživost Miele@home

Korišćenje aplikacije Miele zavisi od raspoloživosti servisa Miele@home u Vašoj zemlji.

Servis Miele@home nije raspoloživ u svakoj zemlji.

Informacije o raspoloživosti naći ćete na internet strani [www.miele.com](http://www.miele.com).

## Miele aplikacija

Miele aplikaciju možete besplatno preuzeti sa Apple App Store® ili Google Play Store™-a.



## Konfigurisanje Miele@home prvi put

- Listajte u režimu podešavanja  pomoću senzorskog tastera < ili > do simbola @.
- Dodirnite OK.
- Pomoću senzorskih tastera < i > odaberite željeni način povezivanja (APP ili WPS).
- Dodirnite OK.

Nakon uspešne prijave na početnom ekranu se pojavljuje .

Ukoliko veza nije mogla da se uspostavi, pojavljuje se .



Pokrenite postupak ponovo.

## Deaktiviranje ili aktiviranje WLAN veze

- Listajte u režimu podešavanja  pomoću senzorskog tastera < ili > do simbola @.
- Dodirnite OK.



Kada je WLAN deaktiviran, na displeju se prikazuje simbol .

- Da biste ponovo aktivirali WLAN vezu, dodirnite OK.

Kada je WLAN aktiviran pojavljuju se simbol , kao i tačka u gornjem uglu ekrana .

Kada je WLAN veza aktivna, pojavljuje se simbol  na početnom ekranu.

### Resetovanje konfiguracije mreže

- Listajte u režimu podešavanja  pomoću senzorskog tastera < ili > do simbola @.
- Dodirnite OK.
- Listajte pomoću senzorskog tastera > do simbola .
- Dodirnite OK.
- Listajte pomoću senzorskog tastera > do simbola X.
- Dodirnite OK.



Sva izvršena podešavanja i unete vrednosti za Miele@home se resetuju.

WLAN veza je deaktivirana,  se gasi na početnom ekranu.

Resetujte mrežnu konfiguraciju kada Vaš rashladni uređaj budete odlagali, prodavali ili puštali u rad već korišćeni rashladni uređaj. Svi lični podaci se uklanjaju iz rashladnog uređaja. Osim toga, prethodni vlasnik više ne može da pristupi rashladnom uređaju.

### Menjanje jačine zvučnih upozorenja i zvučnih signala /

Možete da promenite jačinu zvučnih upozorenja i zvučnih signala (npr. kod alarma za vrata ili poruke o grešci). Ili možete da isključite zvučna upozorenja i zvučne signale ako se osećate uznemireno.

- Listajte u režimu podešavanja  pomoću senzorskog tastera < ili > do simbola .
- Dodirnite OK.
- Uz pomoć senzorskih tastera < i > odaberite jačinu zvučnih upozorenja i zvučnih signala.
- Dodirnite OK.



Kada su zvučna upozorenja i zvučni signali isključeni, pojavljuje se .

## Aktiviranje drugih podešavanja

---

### Promena osvetljenosti displeja

Osvetljenje displeja možete prilagoditi svetlosnim uslovima u vašem okruženju.

- Listajte u režimu podešavanja  pomoću senzorskog tastera < ili > do simbola .
- Dodirnite OK.
- Uz pomoć senzorskih tastera < i > odaberite željenu osvetljenost displeja.
- Dodirnite OK.



### Isključivanje demo programa

Demo program  omogućava specijalizovanoj prodavnici da prezentuje rashladni uređaj bez uključene funkcije hlađenja. Ovo podešavanje Vam nije potrebno za privatnu upotrebu.

Ako je fabrički uključen demo program, nakon uključivanja rashladnog uređaja na displeju se prikaže .

- Na komandnoj tabli dodirnite senzorski taster OK.

Na displeju se prvo prikazuje Miele, a zatim početni ekran.



- Dodirnite OK.
- Listajte u režimu podešavanja  pomoću senzorskog tastera < ili > do simbola .
- Dodirnite OK.

Nakon isključivanja demo programa , rashladni uređaj se isključuje i mora ponovo da se uključi.



## Resetovanje podešavanja na fabrička podešavanja

Sva podešavanja rashladnog uređaja se u statusu isporuke vraćaju na fabrička podešavanja (Podešavanja vidi poglavlje „Opis uređaja“).

- Listajte u režimu podešavanja  pomoću senzorskog tastera < ili > do simbola .
- Dodirnite OK.
- Listajte pomoću senzorskog tastera > do simbola .
- Dodirnite OK.



Rashladni uređaj se isključuje i mora ponovo da se uključi.

## Informacije

Na ekranu se prikazuju podaci o uređaju (oznaka modela i fabrički broj).

**Savet:** Ovi podaci o uređaju su važni prilikom prijavljivanja greške Miele servisu (vidi poglavlje „Servis“.)

## Indikator potrebe zamene filtera za mirise



Nakon postavljanja filtera za mirise (pripor koji se dodatno kupuje) neophodno je najpre aktivirati indikator potrebe zamene filtera za mirise  u režimu podešavanja .

Indikator potrebe zamene filtera  na početnom ekranu podseća na oko svakih 6 meseci da je neophodno zaminiti filter za miris (vidi poglavlje „Čišćenje i održavanje“, odeljak „Zamena filtera za mirise“).

## Režim čišćenja

Režim čišćenja  olakšava čišćenje zone za hlađenje (vidi poglavlje „Čišćenje i održavanje“). Unutrašnje osvetljenje ostaje uključeno, iako je zona za hlađenje isključena. Zvučni i optički signali su takođe isključeni.

Uključeni režim čišćenja  se prikazuje na početnom ekranu.

Nakon čišćenja neophodno je isključiti režim čišćenja . Ako su vrata uređaja zatvorena duže od 10 minuta, režim čišćenja se automatski isključuje .

# Alarm za temperaturu i alarm za vrata

 Ugrožavanje zdravlja usled konzumiranja pokvarenih namirnica.

Ako je temperatura duže vreme bila viša od  $-18^{\circ}\text{C}$ , namirnice mogu da se odmrznu delimično ili potpuno. Time se skraćuje rok trajanja namirnica.

Proverite da li su se namirnice potpuno ili delimično odmrznule. U tom slučaju potrošite ove namirnice što je pre moguće ili dalje obradite namirnice (kuvanjem ili pečenjem) pre nego što ih ponovo zamrznete.

## Alarm za temperaturu

Da temperatura u zoni za zamrzavanje ne bi neprimetno porasla, rashladni uređaj je opremljen sistemom za upozoravanje.

Ako temperatura u zoni za zamrzavanje dostigne previsoku temperaturnu oblast, na indikatoru temperature zone za zamrzavanje zasvetleće  crveno. Dodatno će se oglasiti zvučni signal upozorenja sve dok ne prođe stanje alarma ili dok se prethodno ne isključi zvučni signal upozorenja.

Kada će rashladni uređaj prepoznati neku temperaturnu oblast kao previsoku, zavisi od podešene temperature.

Alarm za temperaturu će se prikazati pre postojećeg alarma za vrata.

Zvučni i vizuelni signal javljaju se u sledećim situacijama pod određenim uslovima:

- Pri uključivanju rashladnog uređaja temperatura u temperaturnoj zoni previše odstupa od podešene temperature.
- Prilikom razvrstavanja i vađenja zamrznutih namirnica ulazi suviše toplog vazduha iz prostorije.
- Pri zamrzavanju veće količine namirnica.
- Pri zamrzavanju tople sveže namirnice.
- Došlo je do nestanka struje.
- Rashladni uređaj je neispravan.

Pre nego što isključite alarm za temperaturu, treba utvrditi uzrok alarma za temperaturu i otkloniti ga.

Ako Vam zvučni signal upozorenja smeta, možete da ga isključite ranije.

■ Dodirnite OK.



Poruka upozorenja je potvrđena:  se gasi, a zvučni signal upozorenja utihne.

Na displeju se pojavi početni ekran: na indikatoru temperature zone za zamrzavanje se u trajanju od oko 1 minuta trepćući prikaže najviša temperatura u zoni za zamrzavanje, koja je bila do tada. Zatim indikator temperature prebacuje na aktuelnu temperaturu u zoni za zamrzavanje.



Zvučni signal upozorenja se više ne čuje. Simbol  se gasi čim prestane stanje alarma.

## Alarm za vrata

Da bi se sprečio gubitak energije dok su vrata uređaja otvorena i radi zaštite namirnica u frižideru od toplote, rashladni uređaj je opremljen sistemom za upozoravanje.

Ukoliko vrata uređaja stoje otvorena duže vreme, na odgovarajućem indikatoru temperature   se prikazuje. Dodatno se čuje zvučni signal upozorenja.



Vreme do aktiviranja alarma za vrata može da se promeni. Alarm za vrata možete i da isključite (vidi poglavlje „Aktiviranje drugih podešavanja“).

Čim zatvorite vrata uređaja, zvučni signal upozorenja utihne, a na displeju se gasi  .

### Isključivanje alarma za vrata pre vremena

Ako Vam zvučni signal upozorenja smeta, možete da ga isključite ranije.

■ Dodirnite OK.

Zvučni signal upozorenja se više ne čuje i simbol   se gasi.

Ako se vrata uređaja ne zatvore, zvučni signal upozorenja se se ponavlja nakon 3 minuta.

# Čuvanje namirnica u zoni hlađenja

 Opasnost od eksplozije usled zapaljivih smeša gasova.

Zapaljive smeše gasova bi mogle da se zapale usled električnih delova.

U rashladni uređaj ne stavljajte eksplozivne materije ni proizvode koji sadrže zapaljive pogonske gasove (npr. sprejeve). Odgovarajuće limenke sa sprejom prepoznaju se po naštampanim podacima o sadržaju ili simbolu plamena. Električni delovi bi mogli da zapale gasove koji eventualno cure.

 Opasnost od oštećenja usled namirnica koje sadrže masnoću ili ulje.

Ako u rashladnom uređaju ili na njegovim vratima čuvate namirnice koje sadrže mast ili ulje, na plastici mogu da nastanu pukotine usled čega ona može da naprsne ili pukne.

Pazite da mast ili ulje koje iscuri ne dođe u dodir sa plastičnim delovima rashladnog uređaja.

Ako nema dovoljno cirkulacije vazduha, smanjuje se učinak hlađenja, a raste potrošnja energije.

Ne stavljajte namirnice tik jednu uz drugu da bi vazduh mogao dobro da cirkuliše.

Ne zaklanjajte ventilator na zadnjoj strani.

## Različite zone hlađenja

Zbog prirodne cirkulacije vazduha u zoni za hlađenje stvaraju se različite temperaturne oblasti.

Hladan, težak vazduh pada u donji deo zone za hlađenje. Prilikom skladištenja namirnica koristite različite hladne zone.

Ovo je rashladni uređaj sa dinamičkim hlađenjem, kod koga se prilikom rada ventilatora podešava ravnomerna temperatura. Usled toga su različite zone hlađenja manje izražene.

## Najtoplija oblast

Najtoplija oblast u zoni za hlađenje se nalazi sasvim gore u prednjem delu i na vratima uređaja. Ovu oblast koristite npr. za čuvanje maslaca, kako bi se lakše nanosio, i za sir, da bi zadržao svoju aromu.

# Čuvanje namirnica u zoni hlađenja

## Najhladnija oblast

Najhladnija oblast u zoni za hlađenje nalazi se neposredno iznad DailyFresh fioke i na zadnjoj strani uređaja.

Kod podešavanja temperature od 4 °C i odgovarajuće higijene usporava se razmnožavanje bakterija, npr. salmonela i listerije, koje mogu da prouzrokuju teška trovanja životnim namirnicama.

Zbog toga koristite ove oblasti za sve osjetljive i lako kvarljive namirnice, kao što su npr:

- riba, meso, živina
- kobasice, gotova jela
- jela/peciva sa jajima ili pavlakom
- sveže testo, testo za kolače, picu, kiš
- sir od svežeg mleka i drugi proizvodi od svežeg mleka
- pripremljeno povrće upakovano u foliju
- uopšte, sve sveže namirnice (čiji se minimalni rok trajanja odnosi na temperaturu čuvanja od najmanje 4°C).

**Savet:** Stavljajte namirnice tako da namirnice ne dodiruju zadnju stranu zone za hlađenje. U protivnom namirnice mogu da se zalepe za zadnju stranicu.

## Nije pogodno za čuvanje u zoni hlađenja

Nisu sve namirnice pogodne za čuvanje na temperaturama ispod 5°C, pošto su osjetljive na hladnoću.

U namirnice koje su osjetljive na hladnoću između ostalog spadaju:

- ananas, avokado, banane, nar, mango, dinje, papaja, marakuja, citrusi (kao što su limun, pomorandže, mandarine, grejpfrut)
- voće (koje još treba da sazreva)
- plavi patlidžan, krastavci, krompir, paprika, paradajz, tikvice
- tvrdi sir (kao što su parmezan, kačkavalj)

## Saveti za kupovinu namirnica

Najvažniji uslov za dugotrajno čuvanje je svežina namirnica u momentu kad ih stavljate u uređaj.

Obratite pažnju i na rok upotrebe i odgovarajuću temperaturu čuvanja.

Taj lanac hlađenja po mogućnosti ne treba prekidati ukoliko namirnice npr. transportujete u toplom automobilu.

# Čuvanje namirnica u zoni hlađenja

---

## Pravilno čuvanje namirnica

U zoni za hlađenje namirnice čuvajte upakovane ili dobro pokrivene (u DailyFresh fioci postoje izuzeci).

Na taj način se sprečavaju upijanje drugih mirisa, sušenje namirnica i prenošenje eventualno prisutnih bakterija. Obratite pažnju na ovo posebno prilikom skladištenja namirnica životinjskog porekla. Vodite računa da naročito namirnice poput sirovog mesa i ribe ne dođu u kontakt sa drugim namirnicama.

Kada je temperatura pravilno podešena i uz odgovarajuću higijenu, može znatno da se produži rok trajanja namirnica. Izbegavajte se otpaci hrane.

## Namirnice bogate belančevinama

Vodite računa o tome da se namirnice bogate belančevinama brže kvare. To znači da se npr. mekušci i ljuskari kvare brže od ribe, a riba se kvare brže nego meso.

# Čuvanje namirnica u fioci DailyFresh

## DailyFresh fioka

U DailyFresh fioci vladaju optimalni uslovi za čuvanje voća i povrća.

U DailyFresh fioci vlažnost vazduha može da se reguliše tako da otprilike odgovara uskladištenim namirnicama. Veća vlažnost vazduha utiče da namirnice zadrže svoju vlažnost i da se ne suše tako brzo. Temperatura približno odgovara temperaturi u običnoj zoni za hlađenje.

Imajte na umu da je veoma važno da namirnice budu u dobrom stanju prilikom stavljanja u uređaj kako bi se dobro očuvale.

## Menjanje vlažnosti vazduha u DailyFresh fioci za voće i povrće

Nivo vlažnosti vazduha obično zavisi od vrste i količine stavljenih namirnica kada namirnice skladištite neupakovane.

Kada je stavljena mala količina namirnica, vlažnost vazduha može da bude nedovoljna.

**Savet:** Kada imate manju količinu namirnica, stavite ih u ambalažu koja ne propušta vazduh.

## Odabir smanjene vlažnosti vazduha $\Delta$

U fabričkim podešavanjima vlažnost vazduha je povišena i poklopac odeljka je pomeren unazad  $\Delta\Delta\Delta$ .

Izmenite fabrička podešavanja, ako je u DailyFresh fioci prevelika vlažnost vazduha:

- Otvorite DailyFresh fioku.

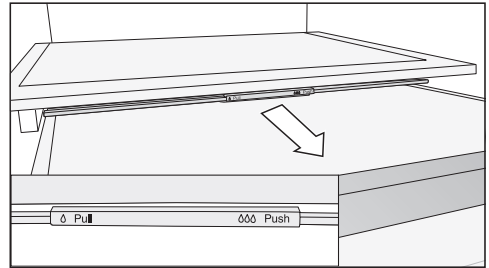

- Povucite poklopac odeljka do graničnika napred.

Poklopac odeljka je otvoren a vlažnost vazduha se smanjuje  $\Delta$ .

## Odabir povećane vlažnosti vazduha $\Delta\Delta\Delta$

$\Delta\Delta\Delta$

- Otvorite DailyFresh fioku.

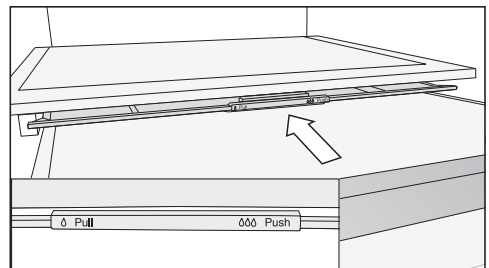

- Gurnite poklopac odeljka do graničnika nazad.

Poklopac odeljka je zatvoren a vlažnost vazduha ostaje u odeljku  $\Delta\Delta\Delta$ .

## Čuvanje namirnica u fioci DailyFresh

---

Ukoliko niste zadovoljni izgledom namirnica koje čuvate u rashladnom uređaju (namirnice npr. već posle kraćeg vremena čuvanja izgledaju mekane ili uvele), obratite još jednom pažnju na sledeće savete:

- Skladištite samo sveže namirnice. Stanje namirnica prilikom skladištenja je odlučujuće za održavanje svežine.
- Pre stavljanja namirnica u uređaj očistite DailyFresh fioku.
- Vrlo vlažne namirnice ostavite da se ocede pre nego što ih stavite u uređaj.
- U DailyFresh fioku nemojte da skladištite namirnice osetljive na hladnoću (vidi poglavlje „Skladištenje namirnica u zoni za hlađenje“, odeljak „Nije pogodno za zonu za hlađenje“).
- Za čuvanje namirnica odaberite odgovarajući položaj poklopca odeljka (manja  $\Delta$  ili veća  $\Delta\Delta\Delta$  vlažnost vazduha).
- Visoka vlažnost vazduha  $\Delta\Delta\Delta$  se postiže samo preko vlage koju sadrže uskladištene namirnice, ako ih skladištite neupakovane. Što se više namirnica u odeljku skladišti, to je vlažnost vazduha veća.
- Ukoliko se pri podešavanju  $\Delta\Delta$  u fioci nakupi previše vlage, što štetno utiče na namirnice, uklonite kondenzat, pre svega sa dna i stavite rešetku ili slično, tako da višak tečnosti može da kaplje. Alternativno promenite podešavanje na nepovećanu vlažnost vazduha  $\Delta$ , tako što ćete poklopac odeljka povući napred.
- Ukoliko vlažnost vazduha uprkos podešavanju  $\Delta\Delta\Delta$  bude preniska, upakujte namirnice u ambalažu koja ne propušta vazduh.



## Šta se dešava prilikom zamrzavanja svežih namirnica?

 Ugrožavanje zdravlja usled konzumiranja pokvarenih namirnica. Ako je temperatura duže vreme bila viša od  $-18^{\circ}\text{C}$ , namirnice mogu da se odmrznu delimično ili potpuno. Time se skraćuje rok trajanja namirnica. Proverite da li su se namirnice potpuno ili delimično odmrznule. U tom slučaju potrošite ove namirnice što je pre moguće ili dalje obradite namirnice (kuvanjem ili pečenjem) pre nego što ih ponovo zamrznete.

Sveže namirnice morate da zamrznete što brže, da bi se očuvale hranljive vrednosti, vitamini, izgled i ukus.

Kada je namirnica brzo zamrznuta, tečnost u ćeliji ima manje vremena da iz ćelija pređe u međuprostor. Ćelije se znatno manje skupljaju. Prilikom odmrzavanja samo mala količina tečnosti, koja je prešla u međuprostor, može da se vrati u ćelije, tako da je gubitak sokova veoma mali. Usled toga se stvara samo malo vode.

## Maksimalni kapacitet zamrzavanja

Da bi se osiguralo da se namirnice što brže zamrznu do jezgra, ne sme se prekoračiti maksimalni kapacitet zamrzavanja. Maksimalni kapacitet zamrzavanja u roku od 24 sata možete naći na natpisnoj pločici „Kapacitet zamrzavanja ... kg/24 h“.

## Stavljanje gotove smrznute hrane u rashladni uređaj

Kada želite da stavite u rashladni uređaj gotove smrznute namirnice, proverite već prilikom kupovine u prodavnici sledeće:

- da li je ambalaža oštećena
- rok trajanja
- temperatura zone za hlađenje u prodavnici mora da bude  $-18^{\circ}\text{C}$  ili niža
- Gotove smrznute namirnice po mogućnosti transportujte u rashladnoj torbi i brzo smestite smrznute namirnice u rashladni uređaj.

# Zamrzavanje i čuvanje

## Zamrzavanje svežih namirnica

### Pre stavljanja namirnica

- Ako imate količinu svežih namirnica veću od 2 kg, uključite funkciju Super zamrzavanje ❄ 6 sati pre stavljanja namirnica.
- Kod još veće količine namirnica za zamrzavanje, uključite funkciju Super zamrzavanje ❄ 24 sata pre nego što stavite namirnice.

Namirnice koje su već stavljene u odeljak za zamrzavanje tako će dobiti rezervu hladnoće.

- Za zamrzavanje koristite samo sveže i besprekorne namirnice.

Imajte na umu da određene namirnice nisu pogodne za zamrzavanje. Tu, na primer, spadaju neke vrste povrća, koje se obično jedu sirove, kao što su listovi salate ili rotkvice.

**Savet:** Da bi se sačuvali boja, ukus, aroma i vitamin C, povrće treba da blanširate pre zamrzavanja. U tu svrhu stavite povrće u porcijama 2–3 minuta u ključalu vodu. Posle toga izvadite povrće i stavite brzo u hladnu vodu da se ohladi. Ostavite povrće da se ocedi.

## Pakovanje namirnica za zamrzavanje

- Namirnice zamrzavajte u porcijama.

**Savet:** Radi sprečavanja isušenih površinskih slojeva smrznutih namirnica, izaberite odgovarajuće pakovanje (npr. kutije za zamrzavanje).

- Istisnite vazduh iz ambalaže i čvrsto zatvorite pakovanje.
- Na ambalaži napišite sadržaj i datum zamrzavanja.

## Stavljanje namirnica za zamrzavanje

 Opasnost od oštećenja usled previše namirnica.

Usled prevelikog opterećenja može da se ošteti fioka za zamrzavanje/staklena ploča.

Pridržavajte se maksimalnih količina punjenja:

- fioka za zamrzavanje = 15 kg
- staklena ploča = 35 kg

Namirnice koje treba da se zamrznu ne smeju da dodiruju već zamrznute namirnice kako se ove ne bi delimično otopile.

- Da biste sprečili da se namirnice zamrzavanjem spoje ili prilepe, stavlajte suva pakovanja.

Da biste osigurali da se namirnice brzo zamrznu do jezgra, pakovanje ne treba da premašuje sledeću težinu:

- Voće i povrće maks. 1 kg
- Meso maks. 2,5 kg

## - mala količina namirnica za zamrzavanje

Ove namirnice zamrznite u gornjim fiokama za zamrzavanje.

- Namirnice koje zamrzavate stavite po širini na dno **gornjih** fioka za zamrzavanje, kako bi se što brže potpuno zamrznule.

## - VarioRoom: stavljanje maksimalne količine namirnica (vidi natpisnu pločicu)

Ukoliko su prorezi ventilatora zaklonjeni, snaga hlađenja se umanjuje, a potrošnja energije se povećava. Vodite računa da prilikom skladištenja namirnica ne budu zaklonjeni prorezi ventilatora.

**Savet:** Zonu za zamrzavanje možete takođe da povećate prema potrebi. Ako u rashladni uređaj hoćete da stavite veće komade namirnica, npr. ćurku ili divljač, možete da izvadite staklene ploče između fioka za zamrzavanje.

- Izvadite gornje fiokice zamrzivača.
- Namirnice koje zamrzavate stavite po širini na gornje staklene ploče kako bi se što brže potpuno zamrznule.

### Nakon zamrzavanja:

- Isključite funkciju Super zamrzavanje ❄️.
- Zamrznute namirnice stavite u fioku za zamrzavanje i ponovo je gurnite u uređaj.

## Vreme čuvanja zamrznutih namirnica

Grupa-namirnica	Vreme čuvanja (meseci)
Sladoled	2 do 6
Hleb, peciva	2 do 6
Sir	2 do 4
Riba, masna	1 do 2
Riba, posna	1 do 5
Kobasica, šunka	1 do 3
Divljač, svinjetina	1 do 12
Živina, govedina	2 do 10
Povrće, voće	6 do 18
Začinsko bilje	6 do 10

Vremena skladištenja su orijentacione vrednosti.

Kod uobičajenih smrznutih proizvoda u prodavnici treba gledati rok čuvanja koji je naveden na ambalaži.



Sa konstantnom temperaturom zamrzavanja od  $-18^{\circ}\text{C}$  i uz odgovarajući higijenski program, u velikoj meri može da se iskoristi maksimalno vreme skladištenja namirnica i izbegne bacanje hrane.

# Zamrzavanje i čuvanje

---

## Brzo hlađenje napitaka

Za brzo hlađenje napitaka u zoni za hlađenje uključite funkciju Super hlađenje .

Ukoliko želite da rashladite veću količinu napitaka, odnosno da dodatno rashladite napitke i u zoni za zamrzavanje, onda odaberite funkciju Party  u meniju za podešavanje .

Flaše, koje ste stavili u zonu za zamrzavanje da bi se brzo ohladile, izvadite **najkasnije posle sat vremena**. Boce bi mogle da puknu.

## Korišćenje pribora

### Priprema kocki leda

- Vodom napunite 3/4 posude za kocke leda i postavite je na dno fioke zamrzivača.
- Posudu za kocke leda, koja se zaledila za dno, odvojite tupim predmetom, npr. drškom kašike.

**Savet:** Kocke leda ćete lako izvaditi iz posude ukoliko ih nakratko stavite pod mlaz vode.

## Zona za hlađenje i DailyFresh fioka

Zona za hlađenje i DailyFresh fioka se automatski otapaju.

Dok kompresor radi, zavisno od funkcije može doći do stvaranja inja i vodenih kapi na zadnjem zidu zone za hlađenje. Inje i vodene kapi ne morate uklanjati.

Otopljeni voda otiče preko kanala i kroz odvodni otvor za otopljenu vodu u sistem za isparavanje na zadnjoj strani rashladnog uređaja. Usled toplote kompresora otopljeni voda će automatski ispariti.

Kanal i otvor za odvod otopljene vode držite čistim. Otopljeni voda uvek treba nesmetano da otiče.

## Zona za zamrzavanje

Rashladni uređaj je opremljen sistemom „NoFrost“ za automatsko otapanje rashladnog uređaja.

Nakupljena tečnost se kondenzuje na isparivaču i s vremena na vreme se automatski otapa i isparava.

Zbog automatskog otapanja u zoni za zamrzavanje nikada nema leda. Sa ovim posebnim sistemom se namirnice ne otapaju.

# Čišćenje i održavanje

Natpisna pločica u unutrašnjosti rashladnog uređaja se ne sme uklanjati. Ona je potrebna u slučaju smetnje.

Vodite računa da voda ne dospe u elektroniku ili osvetljenje.

 Opasnost od oštećenja usled prodora vlage.

Para iz paročistača može da ošteti plastične i električne delove.

Za čišćenje rashladnog uređaja nemojte da koristite paročistač.

Kroz otvor za odvod otopljene vode ne sme da teče voda za čišćenje uređaja.

## Napomene vezane za sredstvo za čišćenje

U unutrašnjosti rashladnog uređaja koristite samo sredstva za čišćenje i održavanje koja su neškodljiva za namirnice.

Da ne biste oštetili površine, prilikom čišćenja **nemojte** da koristite sledeće:

- sredstva za čišćenje koja sadrže sodu, amonijak, kiseline ili hlor
- sredstva za čišćenje koja rastvaraju kamenac
- abrazivna sredstva za čišćenje (npr. prašak, kremu za ribanje kamen za čišćenje)
- sredstva za čišćenje koja sadrže rastvarače
- sredstva za čišćenje plemenitog čelika



- sredstva za čišćenje mašine za pranje sudova
- sprejeve za čišćenje rerni
- sredstva za čišćenje staklokeramičkih ploča za kuvanje (izuzetak je čišćenje staklenog fronta)
- sredstva za čišćenje stakla (izuzetak je čišćenje staklenog fronta: sredstvo za čišćenje stakla sa blagom koncentracijom alkohola, koje ne sadrži dodatke, kao npr. limun ili slično)
- abrazivne grube sunđere i četke (npr. sunđere za pranje lonaca);
- magične sunđere
- oštre metalne strugače



Za čišćenje preporučujemo čistu sunderastu krpu, mlaku vodu i malo sredstva za ručno pranje sudova.

## Pripremanje rashladnog uređaja za čišćenje

### Čišćenje samo zone za hlađenje:

Uključite režim čišćenja . Hlađenje u zoni za hlađenje je isključeno, unutrašnje osvetljenje ostaje uključeno.

- Listajte u režimu podešavanja  pomoću senzorskog tastera < ili > do simbola .
- Dodirnite OK.

Kada je režim čišćenja  uključen, pojavljuje se tačka u gornjem uglu ekrana .

Uključeni režim čišćenja  se prikazuje na početnom ekranu.

- Iz zone za hlađenje izvadite namirnice i stavite ih na hladno mesto.
- Radi čišćenja izvadite dodatnu opremu koja može da se ukloni (vidi odeljak „Uklanjanje, rastavljanje i čišćenje dodatne opreme“).

### Čišćenje zone za zamrzavanje/čitavog rashladnog uređaja:

- Isključite rashladni uređaj.

Na displeju se pojavljuje  i hlađenje je isključeno.

- Iz zone zamrzavanja/rashladnog uređaja izvadite namirnice i stavite ih na hladno mesto.
- Radi čišćenja izvadite dodatnu opremu koja može da se ukloni (vidi odeljak „Uklanjanje, rastavljanje i čišćenje dodatne opreme“).

# Čišćenje i održavanje

## Čišćenje unutrašnjosti uređaja

Redovno čistite rashladni uređaj, bar jednom mesečno.

Ukoliko su nečistoće duže prisutne, može se desiti da posle nekog vremena nečistoće više ne mogu da se uklone.

Površine bi mogle da se oboje ili promene.

Najbolje je da odmah uklonite nečistoće.

- **Unutrašnjost uređaja** operite čistim sunđerom, mlakom vodom sa malo deterdženta za ručno pranje sudova.
- Posle čišćenja sve operite čistom vodom i obrišite mekom krpom.
- Kanal i odvodni otvor za otoplenu vodu češće čistite pomoću štapića ili sličnim predmetom da bi otopljena voda mogla slobodno da otiče.
- Da bi se rashladni uređaj dovoljno provetravao i da bi se sprečilo stvaranje neprijatnih mirisa, ostavite rashladni uređaj još nakratko otvorenim.

## Ručno ili čišćenje pribora u mašini za pranje sudova

Sledeće delove bi trebalo čistiti isključivo **ručno**:

- ukrasne lajsne sa efektom nerđajućeg čelika
- polica za odlaganje namirnica sa štampanim simbolom
- varijabilna polica za flaše (dostupna kao kao pribor koji se posebno kupuje)
- sve fioke i poklopci odeljka fioke (zavisno od modela)
- kutiju za sortiranje (možete da je nabavite kao pribor koji se naknadno kupuje)

Sledeći delovi su pogodni za **pranje u mašini za pranje sudova**:

 **Opasnost od oštećenja** usled previsokih temperatura mašine za pranje sudova.

Delovi rashladnog uređaja mogu pranjem u mašini za pranje sudova na preko 55°C da postanu neupotrebljivi i npr. da se deformišu.

Za delove koji su pogodni za pranje u mašini za pranje sudova odaberite isključivo programe za pranje sudova sa maksimalnom temperaturom od 55°C.

Zbog kontakta sa prirodnim bojama, koje se nalaze npr. u šargarepi, paradajzu i kečapu, plastični delovi bi mogli da se oboje prilikom pranja u mašini. Ova promena boje ne utiče na stabilnost delova.



- držač za flaše, pregrada za jaja, posuda za kocke leda
- prazne police za namirnice i police za flaše na vratima uređaja (bez ukrasne lajsne u izgledu od nerđajućeg čelika)
- adapteri za razdeljenu policu za odlaganje
- police za odlaganje namirnica (bez lajsni i bez štampanog simbola)
- staklene ploče (bez zaštitnih lajsni)
- držač filtera za mirise (dostupan kao pribor koji se posebno kupuje)

## Vađenje i rastavljanje dodatne opreme za čišćenje

### Rastavljanje police za namirnice/police za flaše

Uklonite ukrasnu lajsnu sa efektom nerđajućeg čelika pre pranja police za namirnice/police za flaše u mašini za pranje posuđa.

Da biste uklonili ukrasnu lajsnu, postupite na sledeći način:

- Stavite policu za namirnice/flaše na radnu površinu.
- Skinite ukrasnu lajsnu tako što ćete početi da je skidate sa jedne strane.
- Nakon čišćenja ponovo pričvrstite ukrasnu lajsnu na policu za namirnice/flaše.

### Rastavljanje police

Pre čišćenja police za odlaganje namirnica skinite plastičnu lajsnu i zadnju zaštitnu lajsnu. Pri tom postupite na sledeći način:

- Policu položite na meku podlogu (npr. krpu za sudove) na radnu površinu.

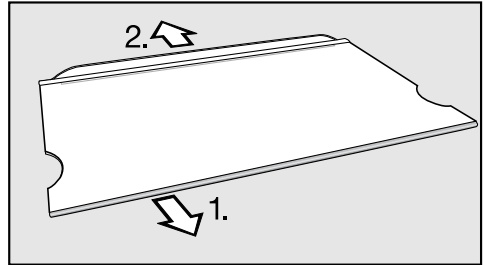

- Skinite plastičnu lajsnu tako što ćete početi da je skidate sa jedne strane.
- Skinite zaštitnu lajsnu.
- Nakon čišćenja ponovo pričvrstite plastičnu ili zaštitnu lajsnu na policu za odlaganje namirnica.

### Rastavljanje razdeljene police za odlaganje namirnica

Pre čišćenja police za odlaganje namirnica skinite ukrasnu i zaštitnu lajsnu. Pri tom postupite na sledeći način:

- Police za odlaganje namirnica položite na radnu površinu, koristeći meku podlogu (npr. krpu za sudove).
- Skinite ukrasnu lajsnu tako što ćete početi da je skidate sa jedne strane.
- Skinite zaštitnu lajsnu, tako što ćete početi da je skidate sa jedne strane.
- Skinite oba adaptera, levo i desno sa ispuščenja za odlaganje.

# Čišćenje i održavanje

- Nakon čišćenja postavite oba adaptera na željenu visinu levo i desno na ispuščenja za odlaganje.
- Ponovo postavite ukrasnu i zaštitnu lajsnu na odgovarajuću policu za odlaganje.

## Vađenje fioke

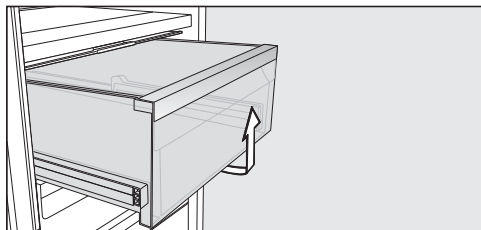

- Izvucite ladicu i pri tome je podignite napred.
- Nakon čišćenja ponovo gurnite fioku unutra.

## Vađenje poklopca odeljka

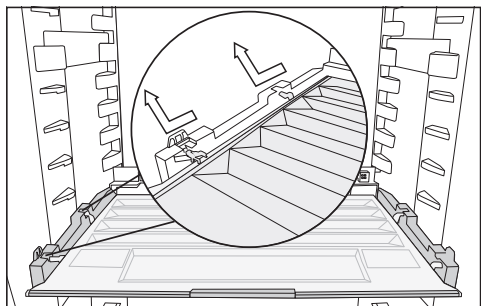

- Podignite poklopac spređa i izvucite ga napolje.
- Nakon čišćenja ponovo gurnite poklopac odeljka.

## Vađenje fioka i staklenih ploča iz zone zamrzavanja

- Izvucite fioku i pri tome je malo podignite napred.
- Izvucite staklenu ploču malo je podižući napred.

## Postavite staklene ploče i fioke u zonu zamrzavanja

- Stavite staklenu ploču ukoso na vodiće.
- Ugurajte staklenu ploču i pritom spustite staklenu ploču.
- Stavite fioku ukoso na vodiće.
- Ugurajte fioku i pri tome je spustite.

## Zamena filtera za mirise (pribor koji se posebno kupuje)

Filtere za mirise u držaču menjajte otprilike svakih 6 meseci.

Simbol  na početnom ekranu vas podseća da filter za mirise mora da se promeni.

Zamenski filteri za mirise KKF-RF su dostupni u Miele servisu, u specijalizovanoj prodavnici ili putem internet prezentacije firme Miele.

- Držač filtera za mirise izvucite nagore sa police za odlaganje.

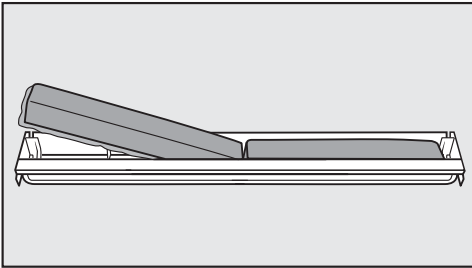

- Izvadite oba filtera za mirise i stavite nove filtere sa ovičenom stranom nadole u držač.

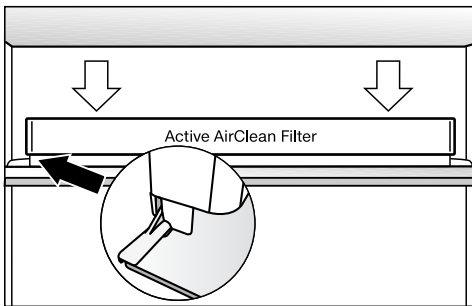

- Stavite nosač po sredini na zadnju zaštitnu lajsnu police za odlaganje, tako da se tamo fiksira.

- Da biste potvrdili zamenu filtera, dodirnite senzorski taster OK.

Indikator za potrebu zamene filtera za mirise se gasi a tajmer se poništava.

Simbol  se gasi na početnom ekranu.

## Čišćenje prednje i bočnih strana

Ukoliko su nečistoće duže prisutne, može se desiti da posle nekog vremena više ne mogu da se uklone. Površine bi mogli da se oboje ili promene.

Najbolje je da odmah uklonite nečistoće na prednjoj i bočnim stranicama uređaja.

Sve površine su osetljive na grebanje i mogu da se oboje ili promene ukoliko dođu u dodir sa neodgovarajućim sredstvima za čišćenje.

Molimo pročitajte informacije u odeljku „Napomene vezane za sredstvo za čišćenje“ na početku ovog poglavlja.

- Očistite površine čistom sunderastom krpom, deterdžentom za pranje sudova i toplom vodom. Za čišćenje možete da koristite i čistu, vlažnu krpu od mikrovlakana bez sredstva za čišćenje.
- Posle čišćenja operite sve čistom vodom i obrišite mekom krpom.

# Čišćenje i održavanje

## CleanSteel (edt/cs) -Prednja strana uređaja

 Opasnost od oštećenja usled pogrešnog čišćenja.  
Oštećuje se površinski sloj.  
Ovu površinu **ne tretirajte sredstvom za čišćenje plemenitog čelika**.

Prednja strana uređaja je oplemenjena kvalitetnim površinskim slojem. Ona štiti uređaj od prljavštine i olakšava čišćenje.

## BlackBoard (bb) - Prednja strana uređaja

 Opasnost od oštećenja usled pogrešnog čišćenja.  
Stakleni front može da promeni boju i da se promeni ako stakleni front čistite samo mestimično i nečistoću brišete na suvo.  
Brišite stakleni front celom površinom mokrom krpom.

Prilikom korišćenja sredstva za čišćenje stakla sa dodatkom, npr. limuna ili slično dolazi do stvaranja pruga po celoj površini.  
Koristite sredstvo za čišćenje stakla sa blagom koncentracijom alkohola, koje ne sadrži dodatke.

**Savet:** Takođe preporučujemo Miele sredstvo za čišćenje staklokeramike i plemenitog čelika.

## Čišćenje zaptivke na vratima

 Opasnost od oštećenja usled pogrešnog čišćenja.  
Prilikom tretiranja zaptivke na vratima uljima ili mastima ona može da postane porozna.  
Zaptivku na vratima ne premazujte uljima ili mastima.

- Zaptivku na vratima redovno čistite samo vodom i na kraju je temeljno obrišite suvom krpom.

## Čišćenje otvora za dovod i odvod vazduha

Naslage prašine povećavaju potrošnju energije.

- Otvore za dovod i odvod vazduha čistite redovno uz pomoć četkice ili usisivača (za to koristite npr. usisnu četku za Miele usisivače).

## Nakon čišćenja

- U rashladni uređaj postavite sve delove.
- Po potrebi ponovo uključite rashladni uređaj.
- Ukoliko ste aktivirali režim čišćenja  zone za hlađenje:  
Na komandnoj ploči dodirnite senzorski taster OK.



Na displeju se prikazuje .

- Dodirnite OK.

Kada je režim čišćenja  isključen, tačka u gornjem uglu ekrana nestaje.

- Listajte pomoću senzorskog tastera < i > do simbola  i dodirnite OK.

Zona za hlađenje počinje ponovo da hladi.

- Uključite funkciju Super zamrzavanje  na izvesno vreme kako bi se zona za zamrzavanje brzo ohladila.
- Uključite funkciju Super hlađenje  na izvesno vreme kako bi se zona za hlađenje brzo ohladila.
- Stavite namirnice u zonu za hlađenje.
- Fioke zamrzivača sa namirnicama ubacite u zonu za zamrzavanje čim temperatura u zoni za zamrzavanje bude dovoljno niska.
- Isključite funkciju Super zamrzavanje  čim bude dostignuta konstantna temperatura zone za zamrzavanje od najmanje -18°C.
- Zatvorite vrata uređaja.



## Šta treba uraditi ako ...

Većinu smetnji i grešaka, koje mogu da se pojave tokom svakodnevnog rada uređaja, možete da otklonite sami. U mnogim slučajevima ćete uštedeti vreme i novac, jer ne morate da zovete servisnu službu.

Informacije o samostalnom otklanjanju smetnji možete naći na [www.miele.com/service](http://www.miele.com/service).

Sledeće tabele treba da Vam pomognu da otkrijete uzrok neke smetnje ili greške i da otklonite kvar.

Ako je moguće, ne otvarajte rashladni uređaja do otklanjanja smetnje, da bi gubitak hladnoće bio što manji.

Problem	Uzrok i otklanjanje	
<b>Rashladni uređaj nema snagu hlađenja i osvetljenje unutrašnjosti ne funkcioniše kada su vrata uređaja otvorena.</b>	Rashladni uređaj nije uključen i na ekranu svetli  .	■ Uključite rashladni uređaj.
	Utikač nije pravilno utaknut u utičnicu.	■ Utaknite utikač u utičnicu. Kada je rashladni uređaj isključen na ekranu se pojavljuje  .
	Aktivirao se osigurač u kućnoj instalaciji. Rashladni uređaj, napon u kućnoj instalaciji ili neki drugi uređaj bi mogli biti neispravni.	■ Pozovite kvalifikovanog električara ili servisnu službu.
<b>Kompresor radi stalno.</b>	Nije greška. Da bi se uštedela energija, kompresor se uključuje na manji broj obrtaja ukoliko postoji manja potreba za hlađenjem. Pri tome se produžava vreme rada kompresora.	
<b>Kompresor se uključuje sve češće i duže, a temperatura u rashladnom uređaju je previše niska.</b>	Otvori za dovod i odvod vazduha su pokriveni ili prašnjavi.	■ Ne pokrivajte otvore za dovod i odvod vazduha. ■ Otvore za dovod i odvod vazduha redovno čistite od prašine.
	Vrata uređaja su često otvarana ili su u uređaj stavljene ili zamrznute velike količine svežih namirnica.	■ Vrata uređaja otvarajte samo po potrebi i držite ih otvorena što je moguće kraće.

## Šta treba uraditi ako ...



Problem	Uzrok i otklanjanje
	<p>Neophodna temperatura automatski se uspostavlja posle izvesnog vremena.</p>
	<p>Vrata uređaja nisu dobro zatvorena. U zoni za zamrzavanje se eventualno već stvorio deblji sloj leda.</p> <ul style="list-style-type: none"> <li>■ Zatvorite vrata uređaja.</li> </ul> <p>Neophodna temperatura automatski se uspostavlja posle izvesnog vremena.</p> <p>Ako se već stvorio debeli sloj leda, smanjuje se učinak hlađenja, usled čega raste potrošnja energije.</p> <ul style="list-style-type: none"> <li>■ Otopite i očistite rashladni uređaj.</li> </ul>
	<p>Temperatura okoline je previsoka. Što je viša temperatura okoline, utoliko duže radi kompresor.</p> <ul style="list-style-type: none"> <li>■ Pridržavajte se uputstava u poglavlju „Instalacija“, odeljak „Mesto postavljanja“.</li> </ul>
	<p>Rashladni uređaj nije pravilno ugrađen u komoru.</p> <ul style="list-style-type: none"> <li>■ Ugradite rashladni uređaj u skladu sa instrukcijama navedenim u uputstvu za montažu.</li> </ul>
	<p>Podešena je previše niska temperatura u rashladnom uređaju.</p> <ul style="list-style-type: none"> <li>■ Korigujte podešavanje temperature.</li> </ul>
	<p>Odjednom je zamrznuta veća količina namirnica.</p> <ul style="list-style-type: none"> <li>■ Pridržavajte se uputstava iz poglavlja „Zamrzavanje i čuvanje“.</li> </ul>
	<p>Funkcija Super hlađenje ❄️ je još uvek uključena.</p> <ul style="list-style-type: none"> <li>■ Radi uštede energije, funkciju Super hlađenje ❄️ možete sami da isključite ranije.</li> </ul>
	<p>Funkcija Super zamrzavanje ❄️ je još uvek uključena.</p> <ul style="list-style-type: none"> <li>■ Radi uštede energije, funkciju Super zamrzavanje ❄️ možete sami da isključite ranije.</li> </ul>

## Šta treba uraditi ako ...

Problem	Uzrok i otklanjanje
<b>Kompresor se uključuje sve ređe i sve kraće, a temperatura u rashladnom uređaju raste.</b>	To nije greška. Podešena temperatura je previsoka. <ul style="list-style-type: none"><li>■ Korigujte podešavanje temperature.</li><li>■ Još jednom prekontrolišite temperaturu posle 24 sata.</li></ul>
	Zamrznute namirnice počinju da se otapaju. Temperatura okoline za koju je konstruisan Vaš rashladni uređaj je pala ispod predviđene vrednosti. Kompresor se ređe uključuje ako je temperatura okoline previše niska. Zbog toga u zoni za zamrzavanje može postati pretoplo. <ul style="list-style-type: none"><li>■ Pridržavajte se uputstava u poglavlju „Instalacija“, odeljak „Mesto postavljanja“.</li><li>■ Povećajte temperaturu okoline.</li></ul>
<b>U rashladnom uređaju se stvorio led ili se u unutrašnjosti rashladnog uređaja kondenzuje voda. Vrata uređaja eventualno se ne zatvaraju dobro.</b>	Zaptivka vrata je ispala iz žleba. <ul style="list-style-type: none"><li>■ Proverite da li zaptivka vrata pravilno leži u žlebu.</li></ul>
	Zaptivka na vratima je oštećena. <ul style="list-style-type: none"><li>■ Proverite da li je zaptivka na vratima oštećena.</li></ul>
<b>Zaptivka na vratima je oštećena ili treba da se zameni.</b>	Zaptivka na vratima se može zameniti bez alata. <ul style="list-style-type: none"><li>■ Zamenite zaptivku na vratima. Nju možete da nabavite u specijalizovanoj prodavnici ili servisu.</li></ul>















## Opšti problemi sa rashladnim uređajem











Problem	Uzrok i otklanjanje
<b>Dno zone za hlađenje je mokro.</b>	Zapušen je otvor za odvod otopljene vode. ■ Očistite kanal i otvor za odvod otopljene vode.
<b>Smrznuta namirnica se zalepila.</b>	Ambalaža namirnice nije bila suva prilikom stavljanja u uređaj. ■ Smrznutu namirnicu odvojite uz pomoć nekog tu-pog predmeta, npr. drškom kašike.
<b>Ne čuje se zvučni signal upozorenja iako vrata uređaja već dugo stoje otvorena.</b>	To nije greška. Zvučni signal upozorenja u režimu podešavanja se isključio. Ako želite ponovo da uključite zvučni alarm: ■ Listajte u režimu podešavanja  pomoću senzorskog tastera < ili > do simbola  .■ Dodirnite OK. ■ Uz pomoć senzorskih tastera < i > odaberite jačinu zvučnih upozorenja i zvučnih signala. ■ Dodirnite OK.  Kada su zvučna upozorenja i zvučni signali uključeni, pojavljuje se  .

# Šta treba uraditi ako ...





## Poruke na displeju



Poruka	Uzrok i otklanjanje
<b>Na displeju svetli , rashladni uređaj nema snagu hlađenja, ali funkcioniše rukovanje rashladnim uređajem, kao i unutrašnje osvetljenje.</b>	<p>Demo program je uključen.</p> <ul style="list-style-type: none"><li>■ Dodirnite <i>OK</i>.</li></ul> <p>Na displeju se prvo prikazuje Miele, a zatim početni ekran.</p> <ul style="list-style-type: none"><li>■ Dodirnite <i>OK</i>.</li><li>■ Listajte u režimu podešavanja  pomoću senzorskog tastera &lt; ili &gt; do simbola .</li><li>■ Dodirnite <i>OK</i>.</li></ul> <p>Nakon isključivanja demo programa , rashladni uređaj se isključuje i mora ponovo da se uključi.</p>
<b>Na ekranu svetli , rukovanje rashladnim uređajem nije moguće.</b>	<p>Funkcija čišćenja je i dalje uključena.</p> <ul style="list-style-type: none"><li>■ Isključite funkciju čišćenja dodirnom na senzorski taster <i>OK</i> na kontrolnoj tabli.</li></ul> <p>Na displeju se prikazuje .</p> <ul style="list-style-type: none"><li>■ Dodirnite <i>OK</i>.</li></ul> <p>Kada je režim čišćenja  isključen, tačka u gornjem uglu ekrana nestaje.</p> <ul style="list-style-type: none"><li>■ Listajte pomoću senzorskog tastera &lt; ili &gt; do simbola  i dodirnite <i>OK</i>.</li></ul> <p>Rashladni uređaj počinje ponovo da hladi.</p>
<b>Na displeju se ne prikazuje ništa. Ekran je crn.</b>	<p>Uključen je Šabat-program : unutrašnje osvetljenje je isključeno, a rashladni uređaj hladi.</p> <ul style="list-style-type: none"><li>■ Dodirnite <i>OK</i>.</li></ul> <p>Na displeju se prikazuje .</p> <ul style="list-style-type: none"><li>■ Dodirnite <i>OK</i>.</li></ul> <p>Kada je Šabat-program  uključen, pojavljuje se tačka u gornjem uglu ekrana .</p> <ul style="list-style-type: none"><li>■ Dodirnite <i>OK</i>.</li></ul> <p>Kada je Šabat-program  isključen, tačka u gornjem uglu ekrana nestaje.</p>

## Šta treba uraditi ako ...





Poruka	Uzrok i otklanjanje
<p>Na ekranu svetli , ru-kovanje rashladnim uređajem nije moguće.</p>	<p>Funkcija zaključavanja je uključena.</p> <ul style="list-style-type: none"> <li>■ Otključajte nakratko rashladni uređaj ili potpuno isključite funkciju zaključavanja (vidi poglavlje „Aktiviranje drugih podešavanja“, odeljak „Funkcija zaključavanja /  kratko deaktiviranje/potpuno isključivanje“).</li> </ul>
<p>Na početnom ekranu svetli simbol , a dodatno se čuje zvučni signal.</p>	<p>Indikator potrebe za zamenu filtera za mirise  vas podseća da filter za mirise mora da se promeni.</p> <ul style="list-style-type: none"> <li>■ Zamenite filter za mirise u držaču (videti poglavlje „Čišćenje i održavanje“, odeljak „Zamena filtera za mirise“) (pribor koji se posebno kupuje) i potvrdite promenu filtera za mirise pritiskom na senzorski taster OK.</li> </ul> <p>Simbol  se gasi na početnom ekranu.</p>
<p>Na odgovarajućem indikatoru temperature žutim svetlom se prikazuje  , a dodatno se čuje i zvučni signal upozorenja.</p>	<p>Aktiviran je <b>alarm za vrata</b>.</p> <ul style="list-style-type: none"> <li>■ Dodirnite OK.</li> </ul> <p>Zvučni signal upozorenja se više ne čuje i simbol   se gasi.</p> <ul style="list-style-type: none"> <li>■ Zatvorite odgovarajuća vrata uređaja.</li> </ul>

## Šta treba uraditi ako ...

Poruka	Uzrok i otklanjanje
<p>Na indikatoru temperature zone za zamrzavanje svetli  , a dodatno se začuje zvučni signal upozorenja.</p>	<p>Aktiviran je <b>alarm za temperaturu</b> zavisno od podešene temperature zona za zamrzavanje je suviše topla ili suviše hladna.</p> <p>Razlozi za to mogu npr. da budu:</p> <ul style="list-style-type: none"><li>– Vrata uređaja su često otvarana.</li><li>– Zamrznuta je velika količina namirnica, a nije uključena funkcija Intenzivno zamrzavanje.</li><li>– Bio je duži prekid u napajanju (nestanak struje).</li><li>– Rashladni uređaj je neispravan.</li></ul> <p>■ Dodirnite <i>OK</i>.</p> <p>Poruka upozorenja je potvrđena:   se gasi, a zvučni signal upozorenja utihne.</p> <p>Na displeju se u trajanju od oko 1 minuta trepćući prikazuje najviša temperatura koja je u zoni zamrzavanja bila do tada. Zatim indikator temperature prebacuje na aktuelnu temperaturu u zoni za zamrzavanje.</p> <p>Trepćući indikator temperature možete da napustite pre vremena:</p> <p>■ Dodirnite <i>OK</i>.</p> <p>Prikazana najviša temperatura se briše. Posle toga se na indikatoru temperature ponovo pojavljuje stvarna trenutna temperatura zone za zamrzavanje.</p> <p>■ Otklonite uzrok stanja alarma.</p> <p>■ Zavisno od temperature, proverite da li su se namirnice otopile delimično ili čak potpuno. Ukoliko jesu, dalje obradite namirnice (kuvanjem ili pečenjem) pre nego što ih ponovo zamrznete.</p>

Poruka	Uzrok i otklanjanje
<p><b>Na ekranu svetli <sup>-CF</sup>  i dodatno se čuje zvučni signal upozorenja.</b></p>	<p>Prikazuje se prekid napajanja strujom: temperatura u zoni zamrzavanje je poslednjih dana ili sati u međuvremenu previše porasla zbog ispada električne mreže ili prekida u napajanju strujom.</p> <ul style="list-style-type: none"><li>■ Dodirnite <i>OK</i>.</li></ul> <p>Obaveštenje o postojanju greške je potvrđeno: <sup>-CF</sup>  se gasi, a zvučni signal upozorenja utihne.</p> <p>Na indikatoru temperature zone za zamrzavanje se u trajanju od oko 1 minuta trepćući prikazuje najviša temperatura koja je u zoni zamrzavanja bila do tada. Zatim indikator temperature prebacuje na aktuelnu temperaturu u zoni za zamrzavanje.</p> <p>Trepćući indikator temperature možete da napustite pre vremena:</p> <ul style="list-style-type: none"><li>■ Dodirnite <i>OK</i>.</li></ul> <p>Prikazana najviša temperatura se briše. Posle toga se na indikatoru temperature ponovo pojavljuje stvarna trenutna temperatura zone za zamrzavanje. Rashladni uređaj radi sa temperaturom koja je poslednja podešena.</p> <ul style="list-style-type: none"><li>■ Otklonite uzrok stanja alarma.</li><li>■ Zavisno od temperature proverite da li su se namirnice otopile delimično ili čak potpuno. Ukoliko jesu, dalje obradite namirnice (kuvanjem ili pečenjem) pre nego što ih ponovo zamrznete.</li></ul>

## Šta treba uraditi ako ...

Poruka	Uzrok i otklanjanje
<p>Na ekranu svetli , eventualno se prikazuje šifra greške F sa ciframa. Dodatno se čuje zvučni signal upozorenja.</p>	<p>Postoji neka greška.</p> <ul style="list-style-type: none"><li>■ Isključite zvučni signal upozorenja tako što ćete dodirnuti OK.</li><li>■ Pozovite servis.</li></ul> <p>Radi prijave smetnje vezane za prikazanu šifru greške potrebni su Vam i oznaka modela i fabrički broj Vašeg rashladnog uređaja. Ove informacije  mogu da budu direktno prikazane:</p> <ul style="list-style-type: none"><li>■ Dodirnite OK.</li></ul> <p>Na ekranu će biti prikazani potrebni podaci o uređaju.</p> <ul style="list-style-type: none"><li>■ Dodirnite OK.</li><li>■ Da biste isključili rashladni uređaj, listajte pomoću senzorskog tastera &lt; ili &gt; do simbola .</li><li>■ Da biste izašli iz prikaza informacija, listajte pomoću senzorskog tastera &lt; ili &gt; do simbola .</li><li>■ Dodirnite OK.</li></ul> <p>Prikazuje se greška uređaja: ovaj prikaz uvek ima prioritet i odmah prekida svako podešavanje koje trenutno vršite.</p> <p>Kvar uređaja ima prioritet i uvek se prikazuje pre postojećeg alarma za vrata i/ili temperaturu.</p>

## Osvetljenje unutrašnjosti ne funkcioniše

 Opasnost od strujnog udara usled nezaštićenih delova koji su pod naponom.





Prilikom skidanja poklopca osvetljenja možete doći u dodir sa delovima koji su pod naponom.

Nemojte da skidate poklopac osvetljenja. LED osvetljenje sme da zameni i popravi isključivo servis.

 Opasnost od povreda usled LED osvetljenja.

Ovo osvetljenje odgovara rizičnoj grupi RG 2. Ukoliko je oštećen poklopac, može doći do povrede očiju.

Ukoliko je poklopac sijalice oštećen, ne gledajte pomoću optičkih instrumenata (lupe ili sličnim) direktno u svetlo iz neposredne blizine.

Problem	Uzrok i otklanjanje
<b>Osvetljenje unutrašnjosti ne funkcioniše.</b>	Rashladni uređaj nije uključen. ■ Uključite rashladni uređaj.
	Uključen je Šabat-program  : displej je crn, a rashladni uređaj hladi. ■ Dodirnite OK. Na displeju se prikazuje  . ■ Dodirnite OK.
	Kada je Šabat-program  uključen, pojavljuje se tačka u gornjem uglu ekrana  . ■ Dodirnite OK.
	Kada je Šabat-program  isključen, tačka u gornjem uglu ekrana nestaje. Kada su vrata uređaja otvorena, unutrašnje osvetljenje se zbog pregrevanja automatski isključuje nakon otprilike 15 minuta. Ukoliko to nije razlog, postoji neka smetnja. ■ Pozovite servis.

## Uzroci šumova

Rashladni uređaj tokom rada proizvodi različite zvuke.  
Sa manjom snagom hlađenja, rashladni uređaj štedi energiju, ali radi duže. Jačina zvuka je manja.  
Sa većom snagom hlađenja, namirnica se hladi brže.  
Jačina zvuka je veća.

Uobičajeni šumovi	Kako nastaju?
<b>Brum, brum ...</b>	Brujanje dolazi iz kompresora. Kratkotrajno može biti malo glasnije prilikom uključivanja kompresora.
<b>Klok, klok ...</b>	Žuborenje, grgorenje ili kloktanje dolazi od rashladnog sredstva koje protiče kroz cevi.
<b>Klik, klik ...</b>	Klikovi se mogu čuti kad god termostat uključuje ili isključuje kompresor.
<b>Sssrrrr ...</b>	Tiho šištanje može da se javi usled strujanja vazduha u unutrašnjosti uređaja.
<b>Puc, puc ...</b>	Pucketanje se može čuti kada u rashladnom uređaju dolazi do širenja materijala.

Imajte na umu da se šumovi kompresora i protoka u rashladnoj cirkulaciji ne mogu izbeći.

Šumovi	Uzrok i otklanjanje
<b>Lupkanje, kloparanje, zveckanje</b>	Rashladni uređaj stoji neravno. Nivelišite ga uz pomoć libele da stoji vodoravno. Za to koristite podesive nogice ispod rashladnog uređaja.
	Kod kuhinjskih elemenata viših od 140 cm: podmetnite priložene šine za stabilizaciju ispod uređaja.
	Fioke, korpe ili police za odlaganje se klimaju ili su zaglavljene. Prekontrolišite delove koji mogu da se vade i eventualno ih ponovo postavite.
	Flaše ili posude se dodiruju. Posude odmaknite malo jednu od druge.



Na [www.miele.com/service](http://www.miele.com/service) ćete naći informacije o tome kako samostalno da otklonite smetnje, kao i informacije o Miele rezervnim delovima.

## Kontakt za prijavu smetnji

U slučaju smetnji koje ne možete da otklonite, obratite se npr. Vašem specijalizovanom Miele prodavcu ili Miele servisu.

Miele servis možete rezervirati putem interneta na <https://www.miele.rs/domacinstvo/servisni-upit-3147.htm>.

Podatke za kontakt Miele servisa ćete naći na kraju ovog dokumenta.

Servisu je potrebna identifikaciona oznaka modela i fabrički broj (fabr./SB/br.). Oba podatka ćete naći na natpisnoj pločici sa oznakom tipa.

Natpisnu pločicu naći ćete u unutrašnjosti rashladnog uređaja.

## Prikazivanje informacija o uređaju

Ove informacije ćete naći u meniju za podešavanje pod informacijama **i** (vidi poglavlje „Aktiviranje drugih podešavanja“) ili na natpisnoj pločici u unutrašnjosti rashladnog uređaja.

## EPREL baza podataka

Od 1. marta 2021. godine, informacije o označavanju energetske efikasnosti i zahtevima eko-dizajna moći ćete da nađete u evropskoj bazi podataka proizvođača (EPREL). Putem sledeće veze <https://eprel.ec.europa.eu/> dospećete u bazu podataka proizvoda. Tamo ćete dobiti upit da unesete identifikacionu oznaku modela.

Identifikacionu oznaku modela naći ćete na natpisnoj pločici.

<b>Miele</b>		XXXXXXXXX ← Nr. XX/XXXXXXXXXX.	
WEINTEMPERERSCHRANK/INTERTSCHICCELL MULTITEMPERATURE WINE STORAGE CABINET/UNDERWORKTOP ARMOIRE DE MISE EN TEMPLES VINS/MOD. ENCASTRABLE SOUS PLAN ARMARIO P. CONDIZIONATO. VINGO-MODER/POTRBAJU ENCIKERA ВИННИЙ ТЕМПЕРАТУРНИ ШКАФ			
Klasse/Class Classe/Clase SN-ST	Ap-Type/AP-Type AP-Type/AP-Tipo	Brutinhalt/Gross Capacity Volume Brut/Capacitat Bruta XXX l	Gelferkapazität/Freezing Capacity Pouvoir de Congel/Capac. Congeladora
Nutzinhalt Net Capacity Volume Utile Capac. Util	Ges / K / G / WINE / KALT Tot / R / F / WINE / CHILL To / R / C / Tot / F / C / WINE / CHILL	<b>R600a: XXg</b>	

## Garancija

Garantni rok iznosi 2 godine.

Ostale informacije o uslovima garancije u Vašoj zemlji možete dobiti od Miele servisne službe.

## Deklaracija o usaglašenosti

---

Firma Miele ovim izjavljuje, da je ovaj kombinovani frižider usaglašen sa direktivom 2014/53/EU.

Potpuni tekst EU Deklaracije o usaglašenosti ćete dobiti na nekoj od sledećih internet adresa:

- proizvodi, preuzimanje, na [www.miele.rs](http://www.miele.rs)
- servis, traženje informacija, uputstva za upotrebu, na [www.miele.rs/domacinstvo/informacije-za-kupce-385.htm](http://www.miele.rs/domacinstvo/informacije-za-kupce-385.htm) uz navođenje naziva proizvoda ili fabričkog broja

Frekventni opseg	2,4000 GHz – 2,4835 GHz
------------------	----------------------------

Maksimalna predajna snaga	< 100 mW
---------------------------	----------

Za rukovanje i upravljanje komunikacionim modulom, Miele koristi sopstveni ili softver trećih lica za koji ne važe takozvani uslovi licenciranja otvorenog koda. Ovaj softver/softverske komponente su zaštićeni autorskim pravom. Autorska prava firme Miele i trećih lica se moraju poštovati.

Pored toga, komunikacioni modul koji je integrisan u uređaj sadrži softverske komponente koje se distribuiraju pod uslovima licence otvorenog koda. Sadržane komponente otvorenog koda, uključujući pripadajuće napomene o autorskim pravima, kopije trenutno važećih uslova licence, kao i eventualne dodatne informacije, mogu da se pogledaju lokalno putem IP adrese preko internet pretraživača ([http\[s\]://<ip adresa>/Licenses](http[s]://<ip adresa>/Licenses)). Tamo navedena pravila o odgovornosti i garanciji uslova licence otvorenog koda važe samo u odnosu na važeće nosioce prava.







MIELE d.o.o.  
Balkanska 2  
11000 Beograd

Telefon: +381 22 77 111

e-mail: [info@miele.rs](mailto:info@miele.rs)

[www.miele.rs](http://www.miele.rs)

Nemačka  
Miele & Cie. KG  
Carl-Miele-Straße 29  
33332 Gütersloh

KFN 4795 BD edt/cs, KFN 4795 BD bst, KFN 4795 CD ws,  
KFN 4795 CD edt/cs, KFN 4795 CD bb, KFN 4795 CD bst