



Інструкція з експлуатації та гарантія якості Пральна машина



Обов'язково прочитайте дану інструкцію з експлуатації і монтажний план перед установкою - підключенням - використанням приладу. Тим самим Ви зможете захистити себе та запобігти пошкодженню приладу.



ЗМІСТ

Ваш внесок в охорону навколишнього середовища	6
Заходи безпеки та застереження	7
Керування пральною машиною	14
Панель керування.....	14
Дисплей	16
Приклади керування.....	16
Перше введення в експлуатацію	17
Miele@home	18
1. Встановлення мови текстових повідомлень	19
2. Налаштування Miele@home	19
3. Знімання транспортувального кріплення	20
4. Перше введення в експлуатацію TwinDos	20
5. Запуск програми калібрування	23
Екологічне прання	24
Гігієна в пральній машині.....	24
 Feedback	25
1. Підготовка білизни	26
2. Вибір програми	27
3. Завантаження пральної машини	29
4. Вибір програмних установок	30
Вибір температури/швидкості віджимання	30
Вибір опцій	30
 Ступінь забруднення	30
 Відтермінування старту/SmartStart.....	31
5. Дозування мийних засобів	33
Відсік для мийних засобів.....	35
Наповнення мийного засобу.....	35
Заповнення ополіскувача	35
Капсульне дозування	37
6. Запуск програми	39
Докладання білизни під час виконання програми (AddLoad)	39
7. Кінець програми	40

Віджим	41
Огляд програм	43
Символи щодо догляду	50
Опції	51
SingleWash	51
Більше води	51
Опції можна вибрати за допомогою сенсорної кнопки Опції	52
Швидко	52
Плями	52
Попереднє прання	52
Замочування	52
Інтенсив	52
Дуже тихо	53
Екстра дбайливо	53
Для алергіків	53
Огляд програм прання – Опції	54
Виконання програми	56
Змінити виконання програми	59
Змінення програми (захист від дітей)	59
Переривання програми	59
Переривання програми	59
Мийний засіб	60
Правильний вибір мийних засобів	60
Пристрій пом'якшення води	60
Дозатори	60
Засоби для обробки білизни	60
Рекомендація щодо мийних засобів Miele	62
Рекомендації щодо використання мийних засобів згідно нормативу (EU) 1015/2010	63
Заміна картриджів TwinDos	64
Чищення та догляд	65
Очищення корпусу і панелі	65
Очищення відсіку для мийних засобів	65
Догляд за TwinDos	67
Гігієна Інфо (Очищення барабана)	68
Чищення сітчастого фільтра в системі подачі води	68

ЗМІСТ

Що робити, якщо	69
Не відбувається запуск жодної програми прання	69
Повідомлення про помилку після переривання програми	70
Повідомлення про помилку після закінчення програми	71
Повідомлення або несправності системи TwinDos	73
Загальні проблеми з пральною машиною	75
Незадовільний результат прання	77
Дверцята не відчиняються	78
Відчинення дверцят при зупинці виконання програми і/або порушенні електропостачання	79
Сервісна служба	81
Куди звертатись у разі виникнення несправностей	81
Устаткування, що можна придбати додатково	81
Гарантійний термін	81
Установлення	82
Вид спереду	82
Вид ззаду	83
Місце установки	84
Перенесення машини до місця установки	84
Демонтаж транспортувального кріплення	85
Монтаж транспортувального кріплення	87
Вирівнювання машини	88
Викручування та фіксація ніжки контргайкою	88
Вбудовування під стільницю	89
Колона з пральної та сушильної машин	89
Система захисту від протікання	90
Подача води	92
Злив води	94
Встановлення перехідника	95
Безпосереднє підключення до сифону раковини	95
Підключення до електромережі	96
Параметри витрат	97
Вказівки для порівняльних випробувань	97
Технічні характеристики	98

Установки	99
Виклик налаштувань	99
Вибір налаштувань	99
Обробка налаштування	99
Вийти з Меню Установки	99
Мова 	100
TwinDos	100
Ступінь забруднен.	101
Гучність зумера	101
Підтвердж. сигнал	101
Звук привітання	101
Витрати	101
ПІН-код	102
Одиниці вимірюван.	102
Яскравість	102
Реж. вимкн. дисплея	103
Інфо про програму	103
Пам'ять	103
Дод.поп.пр.Бавовна	103
Час замочування	104
Дбайливий режим	104
Зниження температ.	104
Більше води	104
Рівень Більше води	104
Макс.рівень полоск.	105
Охолод.миюч.розч.	105
Низький тиск води	105
Захист від зминання	105
Miele@home	106
Дистанц. керування	107
SmartGrid	107
RemoteUpdate	108
Авторські права та ліцензії для комунікаційного модуля	109
Мийні засоби для прання та догляду	110
Мийний засіб	110
Спеціальні мийні засоби 	111
Засоби для догляду за білизною 	112
Добавка 	112
Засоби для догляду за приладом	112
Гарантія якості товару	114

Ваш внесок в охорону навколишнього середовища

Утилізація транспортувальної упаковки

Упаковка захищає прилад від пошкоджень під час транспортування. Матеріали, з яких виготовлена упаковка, безпечні для навколишнього середовища і легко утилізуються, тому підлягають переробці.

Повернення упаковки для її вторинної переробки дозволяє економно витратити сировину та зменшувати кількість відходів. Ваш продавець забере упаковку.

Утилізація відпрацьованого приладу

Електричні та електронні прилади містять цінні матеріали. Наряду з цим, вони містять також речовини, суміші і деталі, які необхідні для функціонування і безпеки приладів. За умов неналежного використання відпрацьованого приладу або при його потрапленні в побутове сміття, такі речовини можуть завдати шкоди здоров'ю людини або навколишньому середовищу. Тому в жодному випадку не утилізуйте відпрацьований прилад із звичайним побутовим сміттям.



Натомість віднесіть прилад до офіційного пункту утилізації відпрацьованих електричних і електронних приладів у Вашому місті. За видалення особистих даних на відпрацьованому приладі відповідальність несе користувач. Простежте, щоб до відправлення приладу на утилізацію, він зберігався в недоступному для дітей місці.

Ця пральна машина відповідає нормам технічної безпеки. Однак неправильна експлуатація може призвести до травм і матеріальних збитків.

Перед введенням пральної машини в експлуатацію обов'язково прочитайте інструкцію з експлуатації. Вона містить важливі вказівки щодо встановлення, безпеки, використання та обслуговування. Таким чином ви зможете запобігти травмуванню та пошкодженню пральної машини.

Відповідно до норми IEC 60335-1 компанія Miele виразно вимагає прочитати та врахувати попередження, вказівки з безпеки та встановлення пральної машини.

Компанія Miele не може нести відповідальність за пошкодження, спричинені ігноруванням цих вказівок.

Дбайливо зберігайте цю інструкцію з експлуатації та передайте її наступному власникові приладу.

Належне використання

- ▶ Ця пральна машина може використовуватися у домашньому господарстві та подібних побутових середовищах.
- ▶ Ця пральна машина не передбачена для використання на відкритому повітрі.
- ▶ Використовуйте пральну машину виключно в побутових потребах і лише для прання білизни, на етикетках якої зазначено, що вона придатна для прання в машині. Використання приладу з іншою метою є неприпустимим. Компанія Miele не несе відповідальності за пошкодження причиною яких є неналежне використання або неправильна експлуатація приладу.
- ▶ Особам, які за станом здоров'я або за браком досвіду чи відповідних знань не можуть впевнено користуватися приладом, не рекомендується її експлуатація без нагляду або керівництва з боку відповідальної особи.

Заходи безпеки та застереження

Якщо Ви маєте дітей

- ▶ Діти до восьми років повинні знаходитись на безпечній відстані від пральної машини або під постійним нягледом.
- ▶ Діти старші восьми років можуть керувати пральною машиною без нагляду, якщо вони настільки опанували роботу з нею, що можуть робити це впевнено. Діти повинні розуміти можливу небезпеку, пов'язану з експлуатацією приладу.
- ▶ Дітям не дозволяється очищувати пральну машину без нагляду.
- ▶ Не залишайте без нагляду дітей, якщо вони знаходяться поблизу приладу. Ніколи не дозволяйте дітям грати із приладом.

Техніка безпеки

- ▶ Враховуйте вказівки в розділах «Установлення» і «Технічні характеристики».
 - ▶ Перед установкою перевірте пральну машину на наявність зовнішніх пошкоджень. Пошкоджену машину забороняється вводити в експлуатацію.
 - ▶ Перед підключенням пральної машини обов'язково перевірте параметри підключення (запобіжники, напругу, частоту) на типовій табличці з параметрами Вашої мережі. У випадку сумнівів проконсультуйтеся з фахівцем-електриком.
 - ▶ Можлива тимчасова або постійна робота на відокремленій або немережевій синхронній системі електропостачання (наприклад, автономні мережі, резервні системи). Необхідною умовою експлуатації є відповідність системи енергопостачання вимогам стандарту EN 50160 або подібного.
- Захисні заходи, передбачені в побутових установках і в цьому виробі Miele, мають також забезпечувати їхнє функціонування й роботу в автономному режимі або в режимі несинхронної роботи, або ж їх слід замінити еквівалентними заходами в установці. Як описано, наприклад, в актуальній публікації VDE-AR-E 2510-2.

Заходи безпеки та застереження

- ▶ Електробезпека цієї пральної машини гарантована тільки в тому випадку, якщо вона підключена до системи захисного заземлення згідно з приписом.
Дуже важливо перевірити дотримання цієї основної умови забезпечення електробезпеки, а у разі сумніву доручить фахівцеві-електрикові перевірити домашню електропроводку.
Компанія Miele не може нести відповідальності за пошкодження, причиною яких є відсутність або обрив захисного з'єднання.
- ▶ З міркувань безпеки не використовуйте подовжувачі, багатомісні розетки або подібне (небезпека займання внаслідок перегріву).
- ▶ Тільки в разі використання оригінальних запчастин Miele гарантує, що вимоги щодо техніки безпеки будуть виконані в повному обсязі. Конструкції, що вийшли з ладу, повинні в повному обсязі замінитися тільки оригінальними запчастинами Miele.
- ▶ Необхідно забезпечити постійний доступ до вилки для того, щоб можливо було від'єднати пральну машину від мережі.
- ▶ Внаслідок неправильно виконаних робіт з монтажу, техобслуговування або ремонтних робіт може виникнути серйозна небезпека для користувача, за яку виробник не несе відповідальності. Роботи з монтажу та обслуговування повинні виконувати лише авторизовані фахівці Miele.
- ▶ Якщо пральну машину ремонтує сервісна служба, не авторизована Miele, гарантійні вимоги анулюватимуться.
- ▶ У випадку ушкодження мережного проводу його заміна повинна виконуватися фахівцями, авторизованими фірмою Miele, щоб уникнути виникнення небезпеки для користувача.

Заходи безпеки та застереження

► У випадку виникнення несправності або під час проведення чищення і догляду пральна машина вважається відключеною від електромережі лише тоді, якщо:

- штекер приладу вийнятий з розетки або
- вимкнено запобіжник на електрощитку, або
- повністю викручено нарізний запобіжник на електрощитку.

► Система захисту від протікання Miele захищає від пошкоджень водою, якщо виконані наступні умови:

- підключення до води та електромережі здійснено належним чином.
- При умові виявлення несправностей пральна машина своєчасно ремонтується.

► Тиск води повинен складати мінімум 100 кПа і не перевищувати 1.000 кПа.

► Цю пральну машину не можна використовувати в нестаціонарних умовах (наприклад, кораблях).

► Не впроваджуйте жодних змін в роботі пральної машини, якщо на це Ви не маєте спеціального дозволу фірми Miele.

► Цю пральну машину оснащено спеціальним освітлювальним засобом через особливі вимоги (наприклад, щодо температури, вологості, хімічної стійкості, зносостійкості та вібрації). Цей освітлювальний засіб можна використовувати лише відповідно до призначених вимог. Освітлювальний засіб не придатний для освітлення приміщень. Замінювати його повинні лише вповноважені спеціалісти або фахівці сервісної служби Miele.

Ця пральна машина має 1 енергоефективне джерело світла G.

Належне використання

- ▶ Не встановлюйте пральну машину в приміщеннях, де існує небезпека промерзання. Замерзлі шланги можуть прорватись або лопнути, а надійність електроніки при температурах нижче нуля знижується.
- ▶ Перед введенням в експлуатацію необхідно зняти транспортувальне кріплення зі зворотньої сторони пральної машини (див. розділ «Установлення», підрозділ «Знімання транспортувального кріплення»). Інакше під час віджиму незняте транспортувальне кріплення може пошкодити пральну машину та прилади/меблі, що знаходяться поряд.
- ▶ Перекрийте водопровідний кран за умов тривалої відсутності (напр., під час відпустки), особливо це необхідно, якщо поблизу пральної машини немає зливу в підлозі (водостоку).
- ▶ **Небезпека течі!**
Перед тим, як звішувати зливний шланг на раковину, переконайтесь, що злив води відбувається досить швидко. Закріпіть шланг, щоб уникнути зісковзування. Сила зворотної віддачі витічної води може виштовхнути незакріплений шланг із раковини.
- ▶ Слідкуйте за тим, щоб сторонні предмети (напр., цвяхи, голки, монети, канцелярські скріпки) не потрапляли в прилад. Сторонні предмети можуть пошкодити частини приладу (напр., бак, барабан). Пошкоджені деталі можуть спричинити пошкодження пральної машини.
- ▶ Обережно відчиняйте дверцята після закінчення програми «Обробка парю». Існує небезпека опіків вихідною парю та високою температурою верхньої частини барабану та оглядовим склом. Відійдіть від пральної машини на один крок і дочекайтесь, коли пара випарується.
- ▶ Максимальне завантаження складає 9,0 кг (сухої білизни). Про менші завантаження для певних програм вказано в розділі «Огляд програм».

Заходи безпеки та застереження

- ▶ При правильному дозуванні мийного засобу необов'язково очищувати пральну машину від накипу. Якщо у Вашій пральній машині всеодно утворились сильні вапняні відкладення, використовуйте засіб для очищення від накипу на основі лимонної кислоти. Miele рекомендує засіб від накипу Miele, який Ви можете придбати онлайн www.shop.miele.ua, у Вашого продавця Miele або в сервісній службі. Чітко дотримуйтесь вказівок на упаковці засобу.
- ▶ Текстильні вироби, які було оброблено засобами з вмістом розчинників, перед пранням потрібно добре прополоскати в чистій воді.
- ▶ Не допускається використання в пральній машині засобів з вмістом розчинників (наприклад, бензину). Інакше можливе пошкодження деталей машини і виділення отруйних парів. Виникає також небезпека займання та вибуху!
- ▶ Не допускається використання біля або на пральній машині засобів із вмістом розчинників (напр., бензину). У випадку змочування такими засобами ймовірні пошкодження пластикових поверхонь машини.
- ▶ Засоби для фарбування повинні бути придатними для побутового використання та для використання в пральній машині. Чітко дотримуйтесь рекомендацій фірми-виробника щодо їх застосування.
- ▶ Знебарвлювальні засоби можуть містити сполуки сірки і призвести до корозії. Їх не можна використовувати в пральній машині.
- ▶ У випадку попадання мийних засобів в очі негайно промийте їх великою кількістю ледь теплої води. Якщо Ви випадково проковтнули засіб, негайно зверніться до лікаря. Особам з пошкодженнями на шкірі або дуже чутливою шкірою варто уникати контакту з рідкими мийними засобами.

Приладдя і запчастини

- ▶ Використовуйте лише оригінальне приладдя від Miele. У разі використання інших запчастин гарантійні вимоги, а також гарантійні зобов'язання та/або відповідальність за продукт анулюватимуться.
- ▶ Пральні та сушильні машини Miele можуть встановлюватись в колону. Для такого виду установки потрібно придбати монтажний комплект, який доступний як додаткове устаткування. При цьому потрібно впевнитись, що монтажний комплект підходить до пральної і сушильної машини Miele.
- ▶ Впевніться, що цоколь Miele, що можна придбати додатково, підходить до пральної машини.
- ▶ Miele надає гарантію на постачання запчастин після завершення серійного виробництва вашої пральної машини на термін до 15 років (не менше 10 років).

Компанія Miele не може нести відповідальності за пошкодження, причиною яких стало ігнорування вищенаведених заходів безпеки та застережень.

Керування пральною машиною

Панель керування

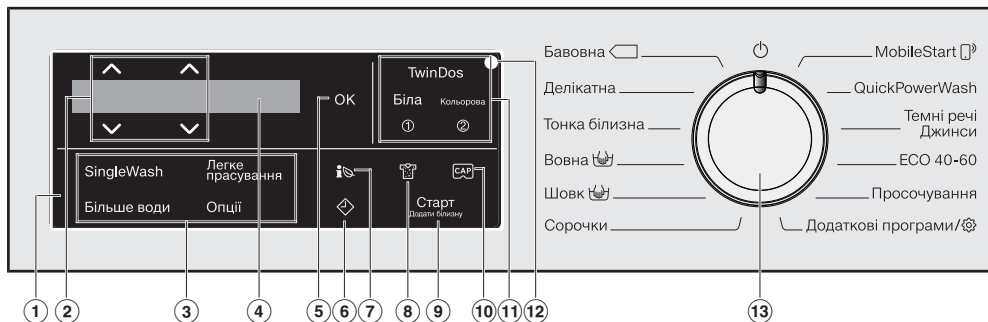

① Панель керування

Панель управління складається з дисплея і різних сенсорних кнопок. Призначення сенсорних кнопок описується далі.

② Сенсорні кнопки $\wedge \vee$

Сенсорними кнопками $\wedge \vee$ можна змінювати значення на дисплеї. Сенсорна кнопка \wedge збільшує значення або переміщує по списку вгору, сенсорна кнопка \vee зменшує значення та переміщує по списку вниз.

③ Сенсорна кнопка для опцій

Ви можете доповнити програму прання опціями. При виборі програми прання світяться сенсорні кнопки можливих опцій.

④ Дисплей

На дисплеї відображаються і/або обираються наступні значення:

1. температура, швидкість віджимання і залишковий час обраної програми миття.
2. окремі значення списку вибору для опцій та установок.

⑤ Сенсорна кнопка OK

Вибрані значення можна підтвердити за допомогою сенсорної кнопки OK.

⑥ Сенсорна кнопка \diamond

Сенсорна кнопка \diamond починає відтермінування старту. За допомогою відтермінування старту Ви можете обрати пізніший старт програми. Початок програми можна відстрочити на час від 15 хвилин до 24 годин. Таким чином, можна використовувати вигідні (нічні) тарифи на електроенергію. Детальну інформацію подано в розділі «4. Програмні установки», підрозділ «Відтермінування старту».

7 Сенсорна кнопка

За допомогою сенсорної кнопки  Ви можете отримати інформацію щодо енерговитрат Вашої пральної машини.

Детальну інформацію подано в розділі «Екологічне прання», «Feedback».

На дисплеї відобразиться наступна інформація:

- Перед виконанням програми - прогноз витрат електроенергії і води.
- Під час або в кінці виконання програми - фактичні витрати води та електроенергії і кошти.

8 Сенсорна кнопка

Для вибору ступеня забруднення білизни доступні три можливості для вибору. Сенсорна кнопка активна лише за умови активної кнопки TwinDos.

9 Сенсорна кнопка **Старт/Додати білизну**

- Ⓐ Сенсорна кнопка блимає відразу після запуску програми. Доторканням до сенсорної кнопки *Старт/Додати білизну* запускається вибрана програма. Сенсорна кнопка світиться постійно.
- Ⓑ Після запуску програми за допомогою сенсорної кнопки *Старт/Додати білизну* можна докласти білизну.

10 Сенсорна кнопка

Сенсорними кнопками Ви можете активувати капсульне дозування мийного засобу.

11 Сенсорні кнопки **TwinDos із додатковими сенсорними кнопками Біла і Кольорова**

Деактивувати або активувати автоматичне дозування мийного засобу можна за допомогою сенсорної кнопки *TwinDos*. Залежно від кольорової гами білизни дозування мийного засобу можна регулювати за допомогою сенсорної кнопки *Біла* або *Кольорова*.

Докладніші відомості див. в розділі «TwinDos».

12 Оптичний роз'єм

Служить для сервісної служби місцем підключення комп'ютера.

13 Перемикач програм

для вибору програми та вимкнення. Під час вибору програм пральна машина вмикається і вимикається в разі вибору положення перемикача програм .

Керування пральною машиною

Дисплей

Основний дисплей відображає зліва направо такі значення:





- вибрану температуру
- вибрану швидкість віджимання
- тривалість виконання програми

Приклади керування

Переміщення у списку вибору

За допомогою прокручування  на дисплеї ви зрозумієте, що доступний список вибору.



Якщо доторкнутися до сенсорної кнопки , список вибору зміститься вниз. Якщо доторкнутися до сенсорної кнопки , список вибору зміститься вгору. За допомогою сенсорної кнопки *OK* активується пункт, що висвітлено на дисплеї.



Позначення вибраного пункту

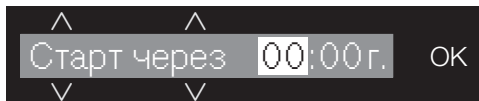

Активованний пункт у списку вибору позначається галочкою .

Встановлення числових значень



Числове значення виділено білим кольором. Натисніть сенсорну кнопку , щоб зменшити числове значення. Натисніть сенсорну кнопку , щоб збільшити числове значення. За допомогою сенсорної кнопки *OK* активується числове значення, що висвітлено на дисплеї.

Вихід із підменю

Для виходу з підменю виберіть назад .

Перше введення в експлуатацію

⚠ Несправності внаслідок неправильної установки і підключення. Неправильна установка і підключення машини призводять до серйозних матеріальних збитків. Зверніть увагу на вказівки в розділі «Установлення».

Знімання захисної плівки та заводських наклейок

- Видаліть:
 - захисну плівку (якщо вона є) із дверцят;
 - усі заводські наклейки (якщо вони є) із фронтальної частини та кришки.

Наклейки, які Ви побачите після відкриття дверцят (наприклад, типову табличку), не можна знімати.

Машину на заводі було перевірено на функціональність, тому в барабані могла залишитись певна кількість води.

Картриджі з миючим засобом і коліно вийміть з барабана.

В барабані знаходяться 2 картриджі з миючими засобами для автоматичного дозування і коліно для шланга зливу води.

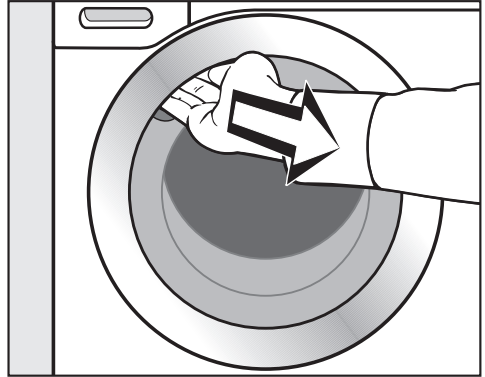

- Візьміться за виїмку і натисніть на ручку, щоб відчинити дверцята.
- Вийміть обидва картриджі і коліно.

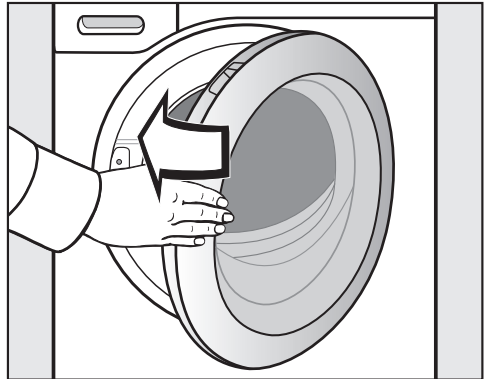

- Легким поштовхом зачиніть дверцята.

Перше введення в експлуатацію

Miele@home

Вашу пральну машину оснащено інтегрованим модулем бездротової мережі.

Для використання потрібні:

- бездротова локальна мережа
- мобільний додаток Miele@mobile
- обліковий запис у Miele. Ви можете створити обліковий запис через мобільний додаток Miele@mobile.

Мобільний додаток Miele@mobile створює зв'язок між пральною машиною та домашньою бездротовою мережею.

Після того, як Ви підключите пральну машину до своєї бездротової локальної мережі, Ви зможете використовувати мобільний додаток, щоб виконати, наприклад, такі дії:

- дистанційно керувати пральною машиною
- давати запит про інформацію та статус Вашої пральної машини
- переглядати вказівки щодо виконання програми Вашою пральною машиною

Через підключення пральної машини до бездротової локальної мережі, споживання енергії зростає, навіть якщо пральна машина вимкнена.

Переконайтеся, що в місці розташування Вашої пральної машини достатня потужність сигналу бездротової мережі.

Доступність з'єднання бездротової локальної мережі

З'єднання бездротової локальної мережі працює на тій самій частоті, що й інші прилади (наприклад, мікрохвильові печі, іграшки з дистанційним керуванням). Це може призвести до тимчасових перешкод або до повного збою з'єднання. Тому стабільна доступність запропонованих функцій не гарантується.

Доступність Miele@home

Використання мобільного додатка Miele залежить від доступності служб Miele@home у вашій країні.

Служба Miele@home доступна не в усіх країнах.

Інформацію про доступність можна знайти на веб-сайті www.miele.com.

Додаток Miele

Додаток Miele@home Ви можете безкоштовно завантажити в Apple App Store® або Google Play Store™.

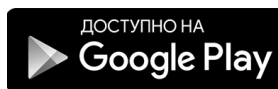

Увімкнення пральної машини

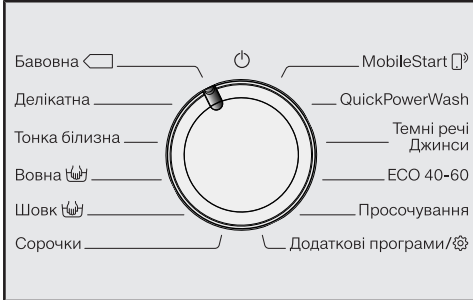

- Поверніть селектор програм на програму *Бавовна*.

Лунає мелодія привітання, і світиться екран привітання.

Дисплей проведе Вас через **5 кроків** першого введення в експлуатацію.

1. Встановлення мови текстових повідомлень

Надійде запит налаштувати бажану мову. Змінити мову можна будь-коли за допомогою положення селектора програм *Додаткові програми* (G) у підпункті *Установки* (G).



- Натискайте сенсорні кнопки ∨/∧, доки на дисплеї не з'явиться потрібна мова.
- Підтвердіть мову, доторкнувшись до сенсорної кнопки *OK*.

2. Налаштування Miele@home

На дисплеї з'явиться таке повідомлення:

i Miele@home

- Підтвердьте, натиснувши *OK*.

На дисплеї з'явиться таке повідомлення:

Встановити зараз

- Якщо ви хочете налаштувати Miele@home одразу: доторкніться до сенсорної кнопки *OK*.
- Якщо ви хочете налаштувати встановлення пізніше: доторкніться до сенсорної кнопки ∨. На дисплеї з'явиться: Встановити пізніше. Підтвердьте це повідомлення, натиснувши на кнопку *OK*.

На дисплеї з'являється така можливість вибору:

1. З'єднан. через WPS
2. З'єдн. чер. моб. дод.

- Виберіть бажаний вид з'єднання.

Підключення через WPS

- Дотримуйтеся вимог на дисплеї.

Підключення через додаток Miele

На дисплеї показано: Очікув. моб. дод..

- Тоді перейдіть у додаток Miele.
- Виконайте подальші кроки для реєстрації в додатку Miele.

Перше введення в експлуатацію

3. Знімання транспортувального кріплення

 Пошкодження через не зняте транспортувальне кріплення. Не зняте транспортувальне кріплення може призвести до пошкоджень пральної машини та меблів/приладів, які знаходяться поруч. Зніміть транспортувальне кріплення, як описано в розділі «Установка та підключення».

На дисплеї з'явиться таке повідомлення:

-  Зніміть транспор. кріплення
- Підтвердіть за допомогою сенсорної кнопки **OK**.

4. Перше введення в експлуатацію TwinDos

У заводських налаштуваннях параметри UltraPhase 1 і UltraPhase 2 встановлені попередньо, і їх необхідно підтвердити.

На дисплеї з'явиться таке повідомлення:  TwinDos

- Підтвердіть за допомогою сенсорної кнопки **OK**.

На дисплеї з'явиться таке повідомлення: Налаштувати зараз

- Якщо ви хочете встановити TwinDos одразу: доторкніться до сенсорної кнопки **OK**.
- Якщо ви хочете перенести встановлення на пізніше: доторкніться до сенсорної кнопки **∨**. На дисплеї з'явиться: Налаштув. пізніше. Підтвердіть це повідомлення, натиснувши кнопку **OK**.

Налаштування параметрів для панелі ①

У заводських налаштуваннях параметри UltraPhase 1 є попередньо встановленими.



- Підтвердіть за допомогою сенсорної кнопки **OK**.



- Підтвердіть за допомогою сенсорної кнопки **OK**.

На дисплеї з'являється:



 Встановіть дозування. Враховуйте жорсткість води.

- Підтвердіть за допомогою сенсорної кнопки **OK**.

Кількість дозування для UltraPhase 1 для  (діапазон жорсткості II) попередньо встановлено.



- Підтвердіть попередньо задане значення за допомогою сенсорної кнопки **OK**. Якщо ви бажаєте змінити значення, використайте сенсорні кнопки **∨**/**∧** та підтвердіть за допомогою сенсорної кнопки **OK**.

UltraPhase 1	
 Діапазон жорсткості I	46 мл
 Діапазон жорсткості II	58 мл
 Діапазон жорсткості III	70 мл

Перше введення в експлуатацію

На дисплеї з'являється:

i Вставте ①

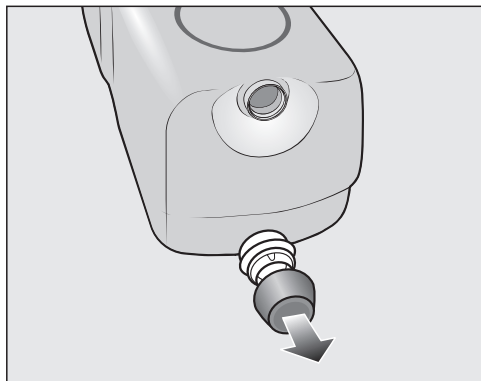

■ Зніміть кришки з картриджів із мийним засобом **UltraPhase 1**.

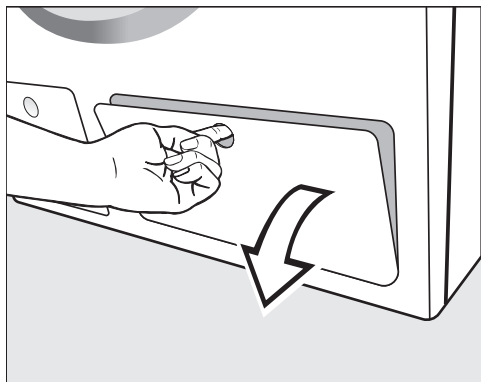

■ Відкрийте кришку TwinDos.

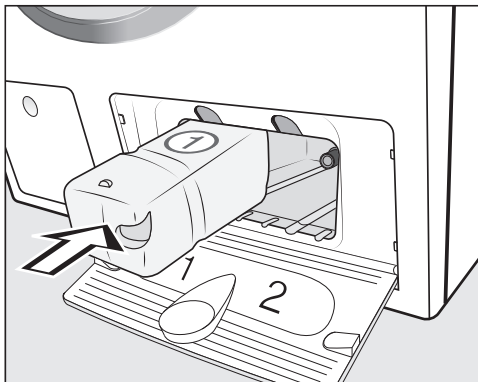

■ Вставте картридж із мийним засобом для **UltraPhase 1** у відсік 1 до фіксації.

Перше введення в експлуатацію

Налаштування параметрів для панелі ②

У заводських налаштуваннях параметри UltraPhase 2 є попередньо встановленими.

Після встановлення картриджа на дисплеї з'явиться напис:



- Підтвердіть за допомогою сенсорної кнопки **OK**.





- Підтвердіть за допомогою сенсорної кнопки **OK**.

Кількість дозування для UltraPhase 2 для  (діапазон жорсткості II) попередньо встановлено.



- Підтвердіть попередньо задане значення за допомогою сенсорної кнопки **OK**. Якщо ви бажаєте змінити значення, використайте сенсорні кнопки ∇/Δ та підтвердіть за допомогою сенсорної кнопки **OK**.

UltraPhase 2		
	Діапазон жорсткості I	36 мл
	Діапазон жорсткості II	45 мл
	Діапазон жорсткості III	54 мл

На дисплеї з'являється:

 Вставте ②

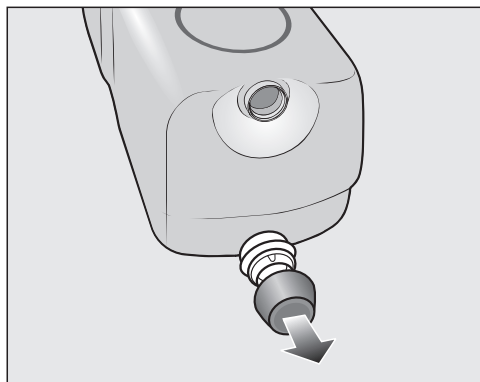

- Зніміть кришки з картриджів із мийним засобом **UltraPhase 2**.

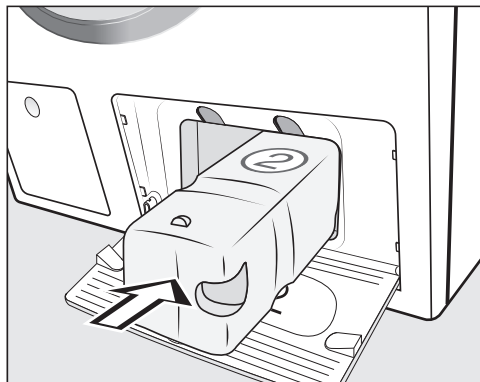

- Вставте картридж із мийним засобом для **UltraPhase 2** у **відсік 2** до фіксації.

Після встановлення картриджа індикація на дисплеї переходить до:

 «TwinDos» налаштовано. Можливі зміни в «Установках»

- Підтвердіть за допомогою сенсорної кнопки **OK**.
- Закрийте кришку TwinDos.

5. Запуск програми калібрування

Для оптимального використання води, електроенергії та отримання відмінного результату прання потрібно здійснити калібрування машини.

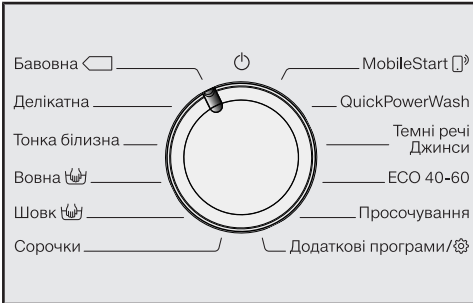

Для цього програму **Бавовна** слід запустити **без** білизни й **без** мийного засобу.

Запуск іншої програми можливий лише після калібрування.

На дисплеї з'явиться таке повідомлення:

Відкрийте ☼ і запустіть прогр. Бавовна 90 °C без білизни.

- Доторкніться до сенсорної кнопки ∇ , поки сенсорна кнопка **OK** світиться, і підтвердіть, натиснувши **OK**.



- Відкрийте водопровідний кран.
- Доторкніться до сенсорної кнопки **Старт/Додати білизну**.

Запущено програму калібрування пральної машини. Тривалість становить приблизно 2 години.

Наприкінці на дисплеї з'являється повідомлення:

- **i** Перший запуск завершено

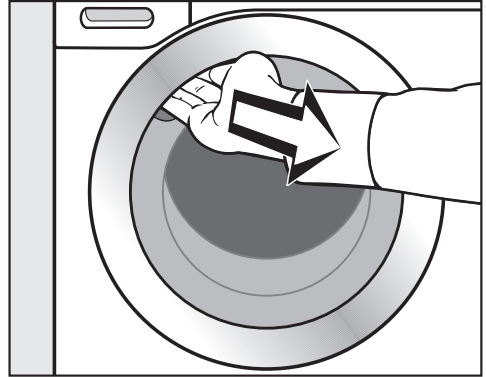

- Візьміться за виїмку і натисніть на ручку, щоб відчинити дверцята.

Повідомлення: Залиште дверцята відчиненими, щоб барабан міг висохнути.

- Поверніть поворотний перемикач в позицію \odot .

Використання води та енергії

- Використовуйте максимальний обсяг завантаження відповідно до програми прання. Тоді використання води та енергії буде найменшим з огляду на загальну кількість.
- Програми, що роблять використання енергії та води ефективнішим, зазвичай довше виконуються. Продовження часу виконання програми дає змогу значно знизити температуру під час прання, зберігаючи при цьому хороший результат.

Наприклад, програма ECO 40-60 має довший час виконання, ніж програма Бавовна 40 °C або 60 °C. І хоч програма ECO 40-60 є ефективнішою щодо витрати енергії та води, її виконання триватиме довше.

- Невеликі, дещо забруднені речі слід прати, використовуючи програму Експрес 20.
- Сучасні мийні засоби дають змогу прати за низької температури прання (наприклад, 20 °C). Для економії енергії можна використовувати відповідні налаштування температури.

Гігієна в пральній машині

Під час прання за низької температури води та/або рідини для прання виникає небезпека відкладення мікроорганізмів і утворення запаху в пральній машині. Тому Miele рекомендує щомісяця очищувати пральну машину.

Якщо на дисплеї з'являється повідомлення Гігієна інфо: використовуйте програму з мін. 75 °C або «Очистити машину», слід виконати очищення пральної машини.

Вказівки для завершального машинного сушіння

Вибрана швидкість віджиму впливає на вологість білизни та утворення шуму в пральній машині.

Чим більшу швидкість віджиму ви вибираєте, тим меншою є залишкова волога в білизні. Однак це призводить до збільшення шуму.

Для економії енергії під час сушіння вибирайте максимально можливу швидкість віджиму для відповідної програми прання.

Feedback

За допомогою сенсорної кнопки  Ви можете отримати інформацію щодо енерговитрат Вашої пральної машини.

На дисплеї відобразиться наступна інформація:

- Перед виконанням програми - прогноз витрат електроенергії і води.
- Під час або в кінці виконання програми - фактичні витрати води та електроенергії і кошти.

1. Прогноз

- Після вибору програми прання доторкніться до сенсорної кнопки .

Кількість сегментів вкаже на прогноз витрат електроенергії та води.



Чим більше сегментів (▯) заповнено, тим більше електроенергії та води споживається.

Прогноз корегується залежно від обраної програми прання, температури та опцій.

- Доторкніться до кнопки *OK* або зачекайте, доки дисплей автоматично перейде до головного екрана.

2. Фактичні витрати

Наприкінці і під час виконання програми Ви можете дізнатись про фактичні витрати електроенергії та води.

- Доторкніться до сенсорної кнопки .



- Доторкніться до сенсорної кнопки ∇/\wedge , щоб змінити індикацію витрат.

Витрати змінюються із ходом виконання програми.

За умови відкривання дверцят або автоматичного вимкнення після виконання програми, дані знову повертаються до прогнозу.

Повідомлення: Ви можете переглянути споживчі витрати останньої програми прання в меню *Установки*  в підменю *Витрати*.

1. Підготовка білизни

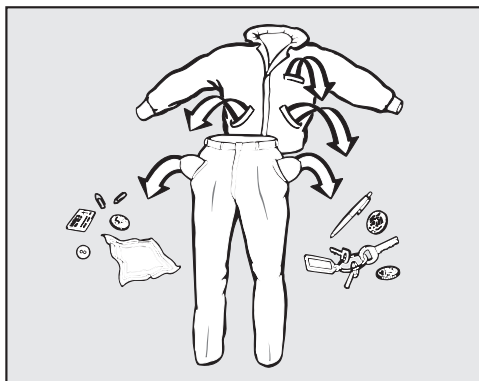

- Спорожніть кишені.

⚠ Пошкодження сторонніми предметами.

Голки, монети, скріпки та подібні предмети можуть пошкодити речі та деталі приладу.

Перевірте речі, щоб в кишенях або складках не було сторонніх предметів.

Сортування білизни

- Сортуйте текстильні вироби за кольором та символами на етикетці (на комірці або в бічному шві).

Повідомлення: Часто під час першого прання темні вироби дещо «линяють». Щоб уникнути фарбування речей, періть темні та світлі речі окремо.

Попередня обробка плям

- Якщо необхідно, очистіть перед пранням плями на речах; найкраще, коли вони ще свіжі. Промокніть плями рушником, що не линяє. Не тріть!

Повідомлення: Плями (кров, яйце, кава, чай) можна видалити, скориставшись корисними порадами, які Ви знайдете в глосарії Miele. З глосарієм Ви можете ознайомитись на сайті www.miele.ua.

⚠ Можливе пошкодження миючими засобами, що містять в розчинники,

Бензин для чищення, засоби для видалення плям можуть пошкодити пластикові деталі пральної машини. При обробці виробів миючими засобами, що містять у своєму складі розчинники (наприклад, бензин), стежте за тим, щоб такий засіб не контактував з пластиковими деталями.

⚠ Небезпека вибуху внаслідок використання миючих засобів, що містять в розчинники,

При використанні засобів для чищення із вмістом розчинників може виникнути вибухонебезпечна суміш. Не використовуйте в пральній машині засоби на основі розчинників.

Загальні рекомендації

- Під час прання гардин: зніміть ролики й металеву стрічку або покладіть їх у чохол.
- Зашийте або вийміть «кісточки» бюстгальтера.
- Застебніть замки, липучки, гачки та петлі перед пранням.
- Застебніть подушки та ковдри, щоб туди не потрапили дрібні речі.

Не періть вироби, які мають позначку **не підлягає пранню** (символ).

2. Вибір програми

Увімкнення пральної машини

- Поверніть перемикач програм на програму.

Вмикається освітлення барабана.

Через п'ять хвилин освітлення барабана автоматично згасає.

Повторне увімкнення освітлення барабана

- Закрийте й відкрийте дверцята.

Вибір програми

Існує 3 можливості вибору програми:

1. Вибір стандартної програми прання перемикачем програм

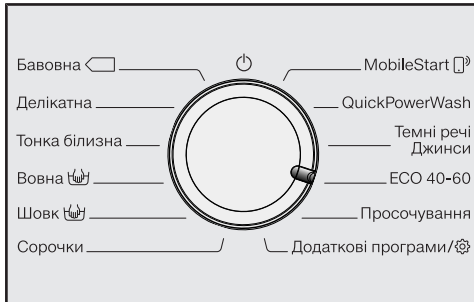

- Поверніть поворотний перемикач на бажану програму.

На дисплеї відображається обрана програма.

2. Вибір інших програм здійснюється за допомогою селектора програм «Додаткові програми/» і дисплея:

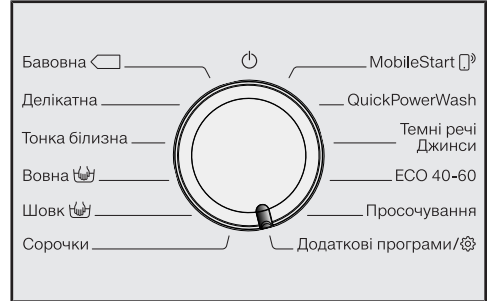

- Поверніть селектор програм на позицію *Додаткові програми/*.

На дисплеї світиться:



- Натискайте сенсорну кнопку ∇/Δ , доки бажана програма не з'явиться на дисплеї.
- Підтвердіть програму за допомогою сенсорної кнопки **OK**.

Залежно від вибраної програми буде відображено попередньо встановлені параметри програми.

2. Вибір програми

3. Вибір програми за допомогою позиції селектора програм **MobileStart** і моб. додатка Miele

Повідомлення: Щоб використовувати **MobileStart**, пральну машину слід підключити до безпроводної локальної мережі та ввімкнути Дистанц. керування.

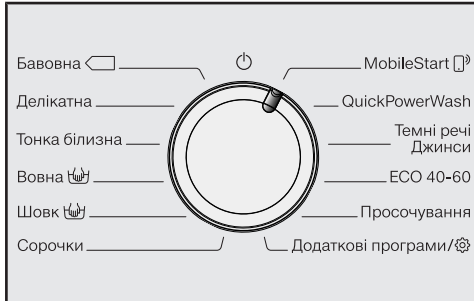

- Поверніть селектор програм на позицію **MobileStart**.

На дисплеї показано:

Завантажте білизну, закрийте дверцята і натисніть «Старт». Приладом можна керув. дистанц.

- Виконайте вказівки на дисплеї та запустіть програму.

На дисплеї показано:

MobileStart

Тепер керувати пральною машиною можна за допомогою моб. додатка Miele.

3. Завантаження пральної машини

Відчинення дверцят

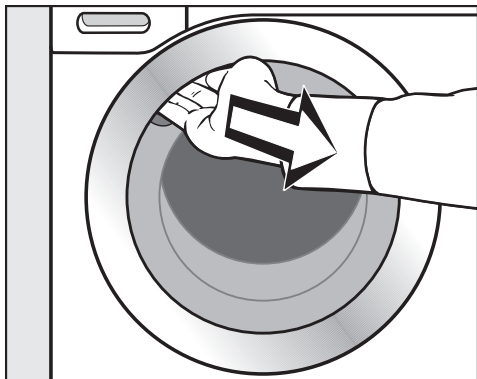

- Візьміться за виїмку і натисніть на ручку, щоб відчинити дверцята.

Перед завантаженням перевірте, чи немає в барабані домашніх тварин або сторонніх предметів.

За максимального завантаження витрати електроенергії та води з урахуванням загальної кількості білизни будуть оптимальними. Перевантаження погіршує результат прання та сприяє утворенню складок.

- Покладіть білизну в барабан у розправленому вигляді.

Прання різної за розміром білизни ефективніше, бо білизна краще розподіляється під час віджимання.

Повідомлення: Враховуйте дані про максимальну кількість завантаження для кожної програми. Коли ви оберете програму, на дисплеї з'явиться відповідний об'єм завантаження.

Закривання дверцят

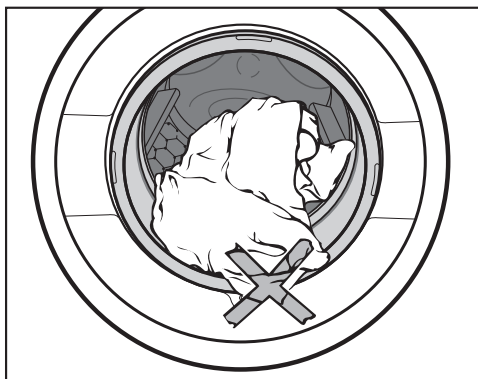

- Стежте за тим, щоб між дверцятами і ущільненням не защемилася білизна.

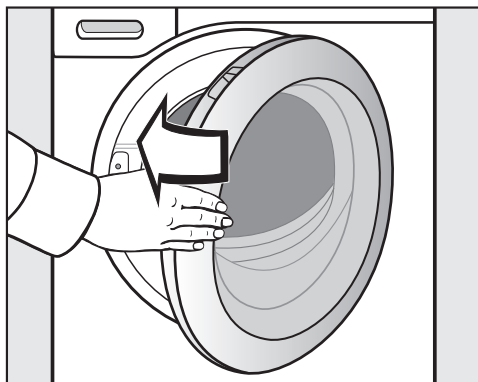

- Легким поштовхом зачиніть дверцята.

4. Вибір програмних установок

Вибір температури/швидкості віджимання

Ви можете змінити попередньо встановлену температуру/швидкість віджимання, якщо опція доступна для вибраної програми прання.

Значення температури в пральній машині можуть відрізнятися від вибраних. Поєднання енергоспоживання та часу прання забезпечує оптимальні результати.



- Торкайтеся сенсорної кнопки ∇/Δ на дисплеї над або під значенням температури чи швидкості віджимання, доки на дисплеї не з'явиться бажане значення.

Вибір опцій

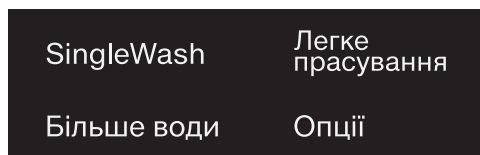

- Доторкніться до кнопки бажаної опції, щоб вона яскраво засвітилась.

Повідомлення: Для одної програми прання Ви можете обрати кілька опцій.

Не всі опції можна обрати для всіх програм. Якщо кнопка опції не підсвічується, програма не доступна для даної програми прання (див. розділ «Опції»).

Сенсорна кнопка Опції

За допомогою сенсорної кнопки *Опції* можна вибрати інші опції.

- Доторкніться до сенсорної кнопки *Опції*.

На дисплеї світиться:



- Натискайте сенсорні кнопки ∇/Δ , доки на дисплеї не з'явиться потрібна опція.
- Підтвердіть опцію за допомогою сенсорної кнопки *OK*.

Ступінь забруднення

Сенсорна кнопка  активна лише за умови активної кнопки *TwinDos*. Детальна інформація в розділі «5. Дозування миючих засобів», підрозділ «*TwinDos*».

4. Вибір програмних установок

◆ Відтермінування старту/ SmartStart

Відстрочення старту

За допомогою відстрочення старту можна вибрати пізніший старт програми.

Ця функція активується після вимкнення параметра SmartGrid.

Встановлювати години відстрочення можна в діапазоні від 00 до 24. Встановлювати хвилини можна 15 хвилинами кроками в діапазоні від 00 до 45.

Встановлення часу відстрочення

- Доторкніться до сенсорної кнопки ◆.

На дисплеї з'явиться таке повідомлення:



- За допомогою сенсорних кнопок ∨∧ встановіть години. Підтвердьте за допомогою сенсорної кнопки ОК.

Індикація переходить далі:

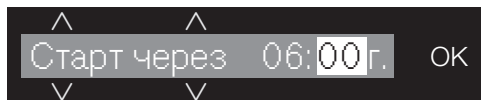

- За допомогою сенсорних кнопок ∨∧ встановіть хвилини. Підтвердьте за допомогою сенсорної кнопки ОК.

Повідомлення: Тривале натискання на сенсорну кнопку ∨∧ призводить до автоматичного збільшення чи зменшення значення.

Скасування відстрочення старту

Перед стартом програми вибраний час відстрочення можна видалити.

- Доторкніться до сенсорної кнопки ◆.

На дисплеї показано вибраний час відстрочення.

- За допомогою сенсорних кнопок ∨∧ встановіть значення часу від 00:00 г.. Підтвердіть за допомогою сенсорної кнопки ОК.

Відстрочення часу старту буде видалено.

Після старту програми вибраний час відстрочення можна змінити або скасувати лише перериванням програми.

Зміна відстрочення старту

Перед стартом програми вибраний час відстрочення можна змінити.

- Доторкніться до сенсорної кнопки ◆.
- За необхідності змініть указаний час і підтвердіть вибір, натиснувши на сенсорну кнопку ОК.

4. Вибір програмних установок

SmartStart

Функція SmartStart автоматично визначає час, протягом якого пральна машина має запустити програму. Старт відбувається завдяки сигналу, наприклад, від підприємства електропостачання, коли тариф на енергію мінімальний.

Функція активна, якщо ввімкнено встановлення SmartGrid.

Період, який можна визначити, входить до діапазону 15 хвилин – 24 години. Протягом цього часу пральна машина очікує на сигнал від підприємства електропостачання. Якщо протягом цього часу сигнал не надійде, пральна машина запускає програму.

Встановлення часу

Якщо в налаштуваннях активовано функцію SmartGrid, після дотику до сенсорної кнопки  на дисплеї з'явиться не Старт через, а До SmartStart (див. розділ «Налаштування», підрозділ «SmartGrid»).

Хід дій відповідає налаштуванню часу під час встановлення відстрочення старту.

- За допомогою сенсорних кнопок \vee/\wedge встановіть години й підтвердіть вибір за допомогою кнопки ОК.

Значення годин буде збережено, значення хвилин блиматиме.

- За допомогою сенсорних кнопок \vee/\wedge встановіть хвилини й підтвердіть вибір за допомогою кнопки ОК.
- Натисніть на сенсорну кнопку *Старт/Додати білизну*, щоб запустити програму прання зі SmartStart.

На дисплеї з'явиться таке повідомлення:



5. Дозування мийних засобів

Пральна машина пропонує Вам різні можливості для дозування мийних засобів.

Ця пральна машина оснащена системою TwinDos.

TwinDos потрібно активувати, як описано в розділі «Перше введення в експлуатацію».

Принцип роботи UltraPhase 1 і UltraPhase 2

UltraPhase 1 - це рідкий мийний засіб, який розчиняє бруд та видаляє загальні типи плям. UltraPhase 2 - це вибілювач, який видаляє складні забруднення. Обидва засоби дозуються окремо під час певного етапу прання для досягнення найкращих результатів. UltraPhase 1 і UltraPhase 2 ретельно очищаються білі та кольорові речі. UltraPhase 1 і UltraPhase 2 Ви можете придбати в одноразових картриджах онлайн (shop.miele.ua) або в спеціалізованому магазині Miele.

Активація дозування TwinDos

Дозування TwinDos активується автоматично для всіх програм, для яких можливе використання дозування.

Повідомлення: Дозування мийних засобів попередньо встановлено. Якщо утворення піни завелике, ви можете зменшити дозування за допомогою Установки  TwinDos.

Зміна дозування TwinDos

Ви можете змінити попередньо встановлений склад кольору білизни.

- Доторкніться до сенсорної кнопки *Біла* або *Кольорова*.

Деактивація дозування TwinDos

- Доторкніться до сенсорної кнопки *TwinDos*.

Підсвічування сенсорної кнопки стає приглушеним, і дозування вимикається.

Використання інших засобів для видалення плям



Якщо Ви хочете використати додаткові засоби для видалення плям, у вас є наступні можливості:

- Використати капсулу Booster та активувати капсульне дозування.
- Додати плямовивідник у відділення  відсіку для мийних засобів.

5. Дозування мийних засобів

Вибір ступеня забруднення

Ступені забруднення білизни поділені на 3 групи:

-  легкий
жодних видимих забруднень і плям
-  середній
видимі забруднення й/або поодинокі незначні плями
-  сильний
значні видимі забруднення й/або плями

Дозування мийного засобу через TwinDos і кількість води під час полоскання встановлено на ступінь забруднення  середній.

- Доторкніться до сенсорної кнопки , щоб змінити ступінь забруднення.

Кількість мийного засобу та кількість води для полоскання відповідно налаштується.

5. Дозування мийних засобів

Відсік для мийних засобів

Ви можете використовувати всі види мийних засобів, які придатні для використання в побутових пральних машинах. Зверніть увагу на поради з використання та дозування на упаковці засобу.

Слідкуйте за тим, що дозування TwinDos було вимкнене.

Наповнення мийного засобу

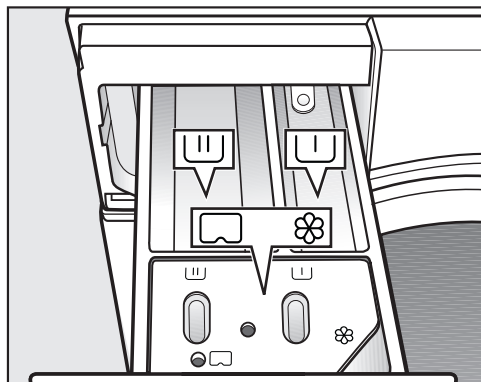

- Витягніть відсік для мийних засобів і наповніть його м'якими засобами.

▮ Мийний засіб для попереднього прання

▮ Мийний засіб для основного прання, включаючи замочування

⊗ Ополіскувач, засіб для надання форми/крохмаль або капсула

Заповнення ополіскувача

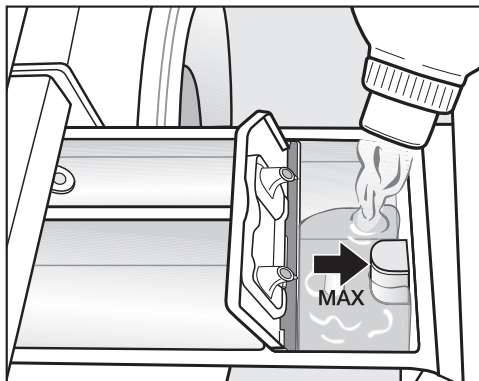

- Налейте ополіскувач, засіб для надання форми або рідкий крохмалювач у відсік ⊗. **Враховуйте максимальну кількість наповнення.**

Засіб виміється під час останнього циклу полоскання. В кінці програми миття в камері ⊗ ще залишається трохи води.

Здійснивши декілька разів автоматичне крохмалювання, очистіть відсік, особливо сифон.

5. Дозування мийних засобів

Поради для дозування

Під час дозування мийного засобу враховуйте ступінь забруднення білизни і кількість завантаження. При меншому завантаженні зменшіть дозування (напр., при половинному завантаженні зменшіть кількість мийного засобу на $\frac{1}{3}$).

Замало мийного засобу:

- Білизна не відпирається і згодом стає сірою та жорсткою.
- В пральній машині утворюється цвіль.
- Жир не повністю вимивається з пральної машини.
- На нагрівальних елементах відкладаються вапняні відкладення.

Забгато мийного засобу:

- Незадовільний результат прання, полоскання та віджиму.
- Збільшуються витрати води за рахунок автоматичного включення додаткового циклу полоскання.
- Збільшується навантаження на навколишнє середовище.

Використання рідкого мийного засобу для попереднього прання

Використовувати рідкий мийний засіб під час основного прання за умови активного попереднього прання неможливо.

Для прання з активованою функцією попереднього прання використовуйте дозування TwinDos.

Використання таблеток для прання

Таблетки для прання **завжди** додавайте безпосередньо в барабан. Дозування через відсік для мийних засобів в такому випадку неможливе.

Докладну інформацію про мийні засоби та їх дозування Ви знайдете у розділі «Мийні засоби».

5. Дозування мийних засобів

Капсульне дозування

Існують капсули з різним складом:

- ☼ = Засіб для догляду за білизною (напр., ополіскувач, засіб для просочення)
- ☼ = Добавки (напр., засіб для накрохмалювання)
- ☼ = Мийний засіб (лише для основного прання)

Одна капсула завжди містить необхідну кількість засобу для процесу прання.

Ви можете замовити капсули в інтернет-магазині (www.shop.miele.ua), в сервісній службі Miele або придбати у спеціалізованому магазині Miele.

⚠ Небезпека для здоров'я внаслідок неправильного поводження з капсулами.

Інгредієнти, які входять до складу капсул, під час проковтування або контакту зі шкірою можуть спричинити небезпеку для здоров'я. Зберігайте капсули в недоступному для дітей місці.

Ввімкнення капсульного дозування

- Доторкніться до сенсорної кнопки .

На дисплеї світиться:



- Натискайте сенсорні кнопки ∇ / \wedge , доки на дисплеї не з'явиться потрібна Cap.

- Підтвердіть Cap за допомогою сенсорної кнопки OK.

Установка капсули

- Відкрийте відсік для мийних засобів.

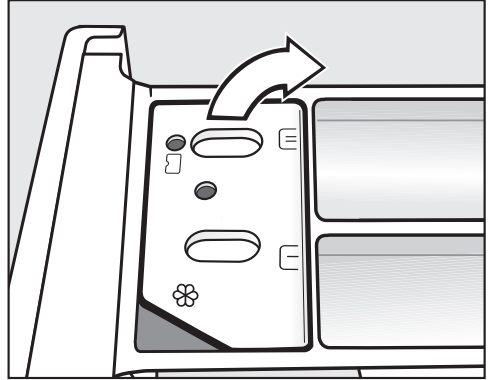

- Відкрийте кришку відсіку /☼.

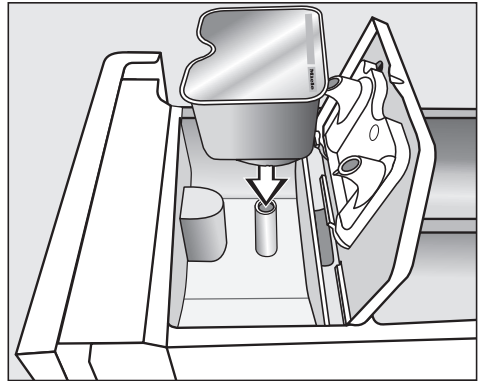

- Міцно притисніть капсулу.

5. Дозування мийних засобів

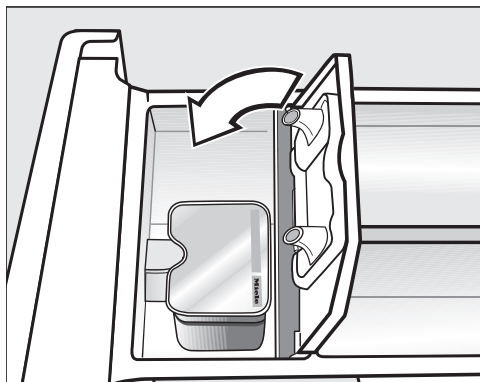

- Закрийте кришку і міцно її притисніть.
- Закрийте відсік для мийних засобів.

При установці капсули у відсік для мийних засобів, вона відкривається. Якщо капсула не використовувалась і Ви її вийняли з відсіку для мийних засобів, засіб може вилетіти з капсули. Утилізуйте відкриту капсулу.

Вміст капсули подається в пральну машину в потрібний момент часу.

Подача води у відсік ⌘ при капсульному дозуванні здійснюється лише на капсулу. Не наливайте у відсік додаткових засобів, наприклад, ополіскувача.

- Після закінчення програми вийміть пусту капсулу з пральної машини.

З технічних причин в капсулі залишається трохи води.

Вимкнення/зміна капсульного дозування

Вимкнення або зміна можливі лише до старту програми.

- Доторкніться до сенсорної кнопки .
- Виберіть без Cap (вимкнути) або інший вид Cap (змінити).



- Доторкніться до сенсорної кнопки *Старт/Додати білизну*, яка світиться.

Дверцята заблокуються, і програму буде запущено.

На дисплеї відображається статус програми.

Пральна машина проінформує про досягнутий етап програми та залишкову тривалість програми.

Якщо вибрано час відстрочення, його буде показано на дисплеї.

Заощадження електроенергії

Через 10 хвилин елементи індикації вимикаються. Сенсорна кнопка *Старт/Додати білизну* заблимає.

Ви можете знову ввімкнути елементи індикації:

- Доторкніться до сенсорної кнопки *Старт/Додати білизну* (не діє в поточній програмі).

Освітлення барабана вимикається після запуску програми.

Докладання білизни під час виконання програми (AddLoad)

Ви можете докласти чи вийняти білизну будь-коли, доки на дисплеї не засвітиться символ .

- Доторкніться до сенсорної кнопки *Старт/Додати білизну*.

На дисплеї показано:

 Зачекайте

- Зачекайте, доки на дисплеї не буде показано:

 Відкр. дверц. можл.

- Відкрийте дверцята й помістіть або вийміть білизну.

- Зачиніть дверцята.

- Доторкніться до сенсорної кнопки *Старт/Додати білизну*.

Програма прання продовжиться.

Зазвичай докладання або виймання білизни неможливе, якщо:

- температура мийного розчину понад 55 °С.
- рівень води в барабані перевищує певне значення.

7. Кінець програми

Відчинення дверцят і виймання білизни

Під час виконання функції захисту від змінання дверцят ще заблоковано. На дисплеї індикація змінюється на: Кінець/зах. від зм.

i Натис. кноп. Старт

- Розблокуйте дверцят, доторкнувшись до сенсорної кнопки *Старт/Додати білизну*, або поверніть селектор програм на позицію .

Щоб вимкнути освітлення барабана, дверцят слід розблокувати за допомогою сенсорної кнопки *Старт/Додати білизну*.

Дверцят розблокуються.

Повідомлення: Після завершення функції захисту від змінання дверцят буде розблоковано автоматично.

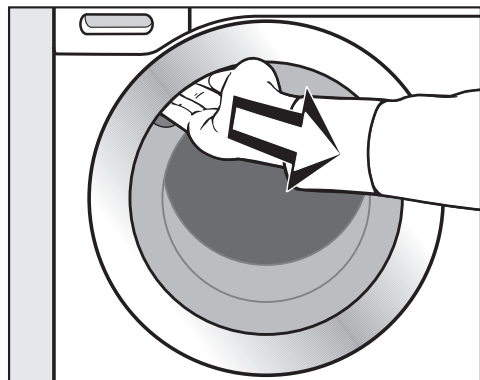

- Візьміться за виїмку та натисніть на ручку, щоб відчинити дверцят.
- Вийміть білизну.

Під час наступного прання забута в барабані білизна може дати усадку або пофарбувати іншу білизну.

Вийміть всі речі з барабана.

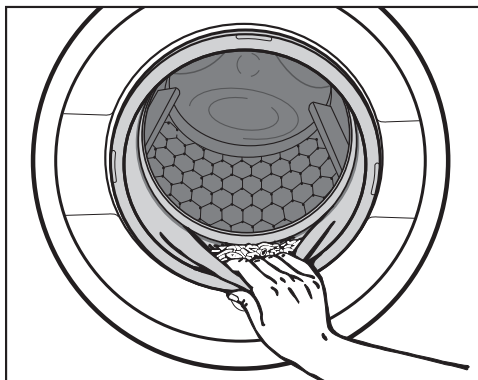

- Перевірте зону ущільнення барабана на наявність сторонніх предметів.

Повідомлення: Залиште дверцят відчиненими, щоб барабан міг висохнути.

- Використану капсулу вийміть із відсіку для мийних засобів.

Повідомлення: Залиште відсік для мийних засобів відчиненим, щоб він міг висохнути.

Швидкість заключного віджимання в програмі прання

При виборі програми оптимальна швидкість віджимання для програми прання з'явиться на дисплеї.

В деяких програмах можна обрати більшу швидкість.

В таблиці подано найбільше можливе значення.

Програма	об/хв
Бавовна 	1600
Делікатна	1200
Тонка білизна	900
Вовна 	1200
Шовк 	600
Сорочки	900
QuickPowerWash	1600
Темні речі/Джинси	1200
ЕСО 40-60	1600
Просочування	1000
Бавовна Гігієна	1600
Верхній одяг	800
Експрес 20	1200
Спортивна білизна	1200
Автоматична +	1400
Подушки	1200
Гардини	600
Пухові вироби	1200
Нові речі	1200
Перини	1200
Лише полоскання/Накрохмал.	1600
Злив/Віджимання	1600
Очистити машину	600

Віджим

Полоскання з віджиманням

Білизна після основного прання та між циклами полоскання віджимається. При зменшенні швидкості заключного віджимання швидкість проміжного віджимання також зменшиться.

Скасування кінцевого віджимання (без зливу)

- Встановіть частоту віджимання  (Зупинення полоскання).

Після останнього циклу полоскання білизна залишається у воді. Таким чином можна зменшити зминання білизни, якщо вона не буде вийматись із машини відразу після завершення програми прання.

Закінчення програми з віджиманням

На дисплеї по чергово з'являється  Без зливу і оптимальна швидкість віджимання.

- Запустіть кінцеве віджимання, натиснувши на сенсорну кнопку *Старт/Додати білизну*.

Закінчення програми без віджимання

- Зменште частоту віджимання до 0.
- Доторкніться до сенсорної кнопки *Старт/Додати білизну*, що блимає.

Скасування проміжного та кінцевого віджимання

- Перед запуском програми прання зменште частоту віджимання до 0.



Після останнього циклу полоскання воду буде відкачано, після чого вмикається захист від зминання.

З таким налаштуванням у деяких програмах вмикається додатковий цикл полоскання.

Програми на перемикачі програм

Бавовна		від 90 °С до холодної	максимум 9,0 кг
Вироби	Футболки, спідня білизна, столова білизна тощо, звичайна білизна, білизна з льону та змішаних тканин		
Підказка	За особливих вимог до гігієнічної обробки білизни виберіть температуру 60 °С або вищу.		
Бавовна		◁60°C/◁40°C	максимум 9,0 кг
Вироби	середньозабруднена білизна		
Підказка	<ul style="list-style-type: none"> - За таких налаштувань прання бавовняної білизни витрати електроенергії та води будуть оптимальними. - За використання ◁60°C досягнута температура є нижчою ніж 60 °С. Ефективність прання відповідає програмі <i>Бавовна</i> 60 °С. 		
Вказівка для дослідних організацій:			
Програма перевірки згідно з EN 60456 і енергомаркування відповідно до постанови 1061/2010			
Під час порівняльних випробувань дозування TwinDos має бути вимкненим.			
Делікатна		від 60 °С до хол.	максимум 4,0 кг
Вироби	Вироби із синтетичних, змішаних тканин або універсальної бавовни, що не потребує дбайливого захисту		
Підказка	Для запобігання зминанню речей зменште швидкість кінцевого віджиму.		
Тонка білизна		від 60 °С до хол.	максимум 3,0 кг
Вироби	Делікатні вироби із синтетичних волокон, змішаних тканин або віскози		
Підказка	Для запобігання зминанню речей відмовтесь від віджимання.		

Огляд програм

Вовна 		від 40 °С до хол.	максимум 2,0 кг
Вироби	Вироби з вовни або вовняних сумішей		
Підказка	Для запобігання зминанню речей дотримуйтеся інструкцій щодо швидкості кінцевого віджиму.		
Шовк 		від 30 °С до хол.	максимум 1,0 кг
Вироби	Шовк та тканини без вмісту вовни, які вимагають ручного прання		
Підказка	Тонкі колготки та бюстгальтери необхідно прати в мішку для білизни.		
Сорочки		від 60 °С до хол.	максимум 1,0 кг/2,0 кг
Вироби	Сорочки та блузи з бавовни та змішаних тканин		
Підказка	<ul style="list-style-type: none">- Комірці та манжети піддавайте попередній обробці, залежно від ступеня забруднення.- Для сорочок і блузок із шовку використовуйте програму <i>Шовк</i>.- Якщо попередньо вимкнено опцію <i>Легке розгладжування</i>, максимальне завантаження збільшується до 2,0 кг.		
MobileStart 			
Вибір програм і керування відбувається через мобільний додаток Miele.			
QuickPowerWash		60–40 °С	максимум 4,0 кг
Вироби	Для середньозабрудненої білизни, яку також можна прати в програмі <i>Бавовна</i>		
Підказка	Білизна завдяки особливому зволоженню та спеціальному ритму прання буде очищена особливо швидко і ретельно.		

Огляд програм

Темні речі/Джинси		від 60 °С до хол.	максимум 3,0 кг
Вироби	Чорна та темна білизна з бавовни, змішаних тканин або джинсової тканини		
Підказка	<ul style="list-style-type: none">- Перед пранням слід вивертати вироби навиворіт.- Джинсовий одяг часто «линяє» під час першого прання. Тому слід прати світлі та темні речі окремо.		
ЕСО 40-60		максимум 9,0 кг	
Вироби	для дещо забрудненої білизни з бавовни		
Підказка	За один цикл прання можна випрати партію змішаної білизни з бавовни за температури 40° і 60 °С. Програма найефективніша щодо витрати енергії та води для прання бавовняної білизни.		
Вказівка для дослідних організацій: Програма тестування на відповідність законодавству ЄС щодо екологічного дизайну № 2019/2023 та маркування з позначенням енерговитрати відповідно до указу № 2019/2014. Під час порівняльних випробувань дозування TwinDos має бути вимкненим.			
Просочування		40 °С	максимум 2,5 кг
Вироби	Для додаткової обробки тканин із мікрОВОЛОКОН, лижних костюмів або столової білизни з переважно синтетичних волокон для надання виробу брудо- і водовідштовхувальних властивостей		
Підказка	<ul style="list-style-type: none">- Текстильні вироби мають бути свіжовипрані, віджаті або висушені.- Для отримання оптимального результату рекомендовано виконувати термообробку. Ефекту можна досягти в сушильній машині або прасуванням.		

Огляд програм

Програми в меню Додаткові програми/⚙️

Бавовна Гієна		від 90 °С до 60 °С	максимум 9,0 кг
Вироби	Бавовняні або льняні текстильні вироби, які мають безпосередній контакт зі шкірою або потребують особливих гігієнічних вимог, наприклад, спідня білизна, постільна білизна, постільні чохла (наматрацники)		
Підказка	<ul style="list-style-type: none">- Безпечне видалення вірусів та бактерій у поєднанні з опцією <i>Для алергіків</i> та дозуванням мийного засобу за допомогою системи TwinDos з UltraPhase1 та 2. Випробувано та підтверджено університетом Альбштадт-Зігмарінген.- Довший час підтримання температури, ніж у програмі <i>Бавовна</i>.- Враховуйте інформацію на етикетці з догляду за виробом від виробника.		
Верхній одяг		від 40 °С до хол.	максимум 2,5 кг
Вироби	Функціональний текстиль, наприклад, куртки та штани зі спеціальними мембранами, як Gore-Tex®, SYMPATEX®, WINDSTOPPER® тощо.		
Підказка	<ul style="list-style-type: none">- Закрийте блискавки та липучки- Не використовуйте кондиціонер- За потреби верхній одяг можна обробити потім в програмі <i>Просочування</i>. Обробка в цій програмі після кожного прання не рекомендується.		
Експрес 20		від 40 °С до хол.	максимум 3,5 кг
Вироби	Бавовняні текстильні вироби, які практично не носилися або мають незначні забруднення		
Підказка	Опція <i>Швидко</i> активується автоматично.		
Спортивна білизна		від 60 °С до хол.	максимум 3,0 кг
Вироби	Одяг для спорту та фітнесу, наприклад, спортивні штани, одяг із мікрОВОЛОКОН та флісу		
Підказка	<ul style="list-style-type: none">- Не використовуйте кондиціонер- Враховуйте інформацію на етикетці з догляду за виробом від виробника		

Огляд програм

Автоматична +		від 40 °С до хол.	максимум 6,0 кг
Вироби	Відсортовані за кольором партії білизни для програм <i>Бавовна</i> та <i>Делікатна</i>		
Підказка	Для кожного виду тканин обов'язково підбирається найкраща система догляду й ефективність прання завдяки автоматичним параметрам (наприклад, рівень води, ритм прання та віджимання).		
Подушки		від 60 °С до хол.	2 подушки (40 x 80 см) або 1 подушка (80 x 80 см)
Вироби	Придатні для прання подушки із синтетичним наповнювачем		
Підказка	<ul style="list-style-type: none"> - Перед пранням видавіть повітря з виробів, щоб уникнути надмірного піноутворення. Для цього покладіть виріб у вузький мішок для прання або зв'яжіть його мотузкою. - Враховуйте інформацію на етикетці з догляду за виробом 		
Гардини		від 40 °С до хол.	максимум 2,0 кг
Вироби	Гардини, які дозволено прати у пральних машинах виробником		
Підказка	<ul style="list-style-type: none"> - Для видалення пилу автоматично вибирається опція <i>Попереднє прання</i>. - Для запобігання зминанню гардин зменшіть швидкість віджимання або відмовтесь від віджимання. - Зніміть ролики з гардин 		
Пухові вироби		від 60 °С до хол.	максимум 2,0 кг
Вироби	Куртки, подушки, спальні мішки та інші вироби з пуховим наповнювачем		
Підказка	<ul style="list-style-type: none"> - Перед пранням видавіть повітря з виробів, щоб уникнути надмірного піноутворення. Для цього покладіть виріб у вузький мішок для прання або зв'яжіть його мотузкою. - Враховуйте інформацію на етикетці з догляду за виробом 		

Огляд програм

Нові речі		від 40 °С до хол.	максимум 2,0 кг
Вироби	Нові речі з бавовни, синтетичних тканин або нові махрові речі		
Підказка	Під час прання видаляться залишки після виробництва.		
Перини		від 60 °С до хол.	макс. 2,5 кг 1 перина 2,20 м x 2,00 м
Вироби	Ковдри та подушки з пуховим або пір'яним наповнювачем		
Підказка	<ul style="list-style-type: none">- Перед пранням видавіть повітря з виробів, щоб уникнути надмірного піноутворення. Для цього покладіть виріб у вузький мішок для прання або зв'яжіть його мотузкою.- Врахуйте інформацію на етикетці з догляду за виробом		
Лише полоскання/Накрохмал.		максимум 8,0 кг	
Вироби	<ul style="list-style-type: none">- Для полоскання речей, випраних вручну- Скатертини, серветки, спецодяг, який потрібно накрохмалити		
Підказка	<ul style="list-style-type: none">- Для запобігання змінанню речей дотримуйтеся інструкцій щодо швидкості кінцевого віджимання.- Білизна, яку потрібно накрохмалити, має бути свіжовипраною, без обробки кондиціонером.- Особливо гарного результату прання з 2 циклами полоскання ви досягнете, активувавши додаткову опцію <i>Більше води</i>.		
Злив/Віджимання		–	
Підказка	<ul style="list-style-type: none">- Злив: встановіть для швидкості віджимання значення 0 об/хв- Дотримуйтеся встановленої швидкості віджимання		

Установки /Догляд

Установки

У меню Установки Ви можете налагодити електроніку пральної машини відповідно до Ваших потреб. Детальну інформацію Ви знайдете в розділі «Установки».

Чищення та догляд

Пральну машину оснащено двома програмами для чищення та догляду.

1. Очистити машину для очищення пральної машини.
2. Догляд за TwinDos для чищення TwinDos та догляду за ним ①/②. Докладніші відомості див. в розділі «Чищення та догляд», підрозділ «Чищення TwinDos і догляд за ним».

Очистити машину	85 °C	без завантаження
<p>Часте прання за низьких температур підвищує небезпеку утворення бактерій у пральній машині.</p> <p>Після очищення кількість мікробів, грибів і мікроорганізмів істотно зменшиться, що запобігатиме утворенню неприємних запахів.</p>		
<p>Підказка</p>	<ul style="list-style-type: none"> - Оптимального результату прання можна досягти з використанням мийних засобів для очищення приладу IntenseClean від Miele. Як альтернативу можна використовувати універсальний порошковий мийний засіб. - Засіб для чищення або універсальний мийний засіб слід додати безпосередньо в бак. - Не завантажуйте білизну. Очищення відбувається в пустому барабані. 	

Символи щодо догляду

Прання	
Кількість градусів у баку вказує на максимальну температуру, за якої можна прати річ.	
	нормальне механічне навантаження
	обережне механічне навантаження
	дуже обережне механічне навантаження
	Ручне прання
	не підлягає пранню

Приклад вибору програми

Програма	Символи щодо догляду
Бавовна	
Універсальне прання	
Делікатні тканини	
Вовна	
Шовк	
Експрес 20	
Автоматична +	

Сушіння	
	нормальна температура
	знижена температура
	не підлягає сушінню в машині

Прасування праскою й на катку	
	прибл. 200 °C
	прибл. 150 °C
	прибл. 110 °C
	Прасування з паром може завдати незворотної шкоди.
	Заборонено прасувати праскою та на катку

Професійне очищення	
	Очищення хімічними розчинниками. Літери позначають мийні засоби.
	Вологе очищення
	Хімічне очищення заборонено

Відбілювання	
	Дозволено будь-які окислювальні відбілювачі
	Дозволено лише кисневий відбілювач
	Відбілювання заборонено

Ви можете доповнити програму прання опціями.

Вибір опції

Вибір або відміна вибору опцій відбувається за допомогою відповідних кнопок на дисплеї. Сенсорною кнопкою *Опції* можна обирати додаткові опції за допомогою дисплея.

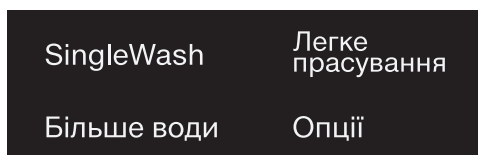

■ Натисніть на кнопку бажаної опції.

Яскраво світиться відповідна кнопка.

Не всі опції можна обрати для всіх програм.

Сенсорна кнопка опції, яка не допустима для програми прання, не світиться і не активується натисканням.

SingleWash

Дає змогу ефективно прати дуже маленькі порції завантаження (< 1 кг) за звичайного ходу програми. Тривалість прання скорочено.

Зверніть увагу на такі вказівки:

- Використовуйте рідкі мийні засоби.
- Зменште кількість мийного засобу максимально на 50 % від вказаного значення для 1/2 завантаження.

Легке розгладжування

Для зменшення утворення складок наприкінці програми білизна розгладжується. Для оптимального результату зменште максимальний об'єм завантаження на 50 %. Дотримуйтеся вказівок на дисплеї. Менша кількість білизни покращує результат.

Одяг має бути придатним для сушіння в машині ☺ ☺ і для прасування .

Більше води

Рівень води під час прання та полоскання збільшується. У програмі *«Листе полоскання/Накрохмал.»* виконується другий процес полоскання.

Для опції *Більше води* можна вибрати інші функції, як описано в розділі «Налаштування».

Опції

Опції можна вибирати за допомогою сенсорної кнопки Опції

Вибір опцій на дисплеї

- Доторкніться до сенсорної кнопки Опції.

На дисплеї з'являється: без опцій

- Натискайте сенсорні кнопки \vee \wedge , доки на дисплеї не з'явиться потрібна опція.

- Підтвердіть опцію за допомогою сенсорної кнопки ОК.

Опції показано з \checkmark .

Скасування вибору опції

- Доторкніться до сенсорної кнопки Опції.

На дисплеї з'явиться перша вибрана опція.

- Натискайте сенсорні кнопки \vee \wedge , доки на дисплеї не з'явиться без опцій.

- Підтвердіть без опцій за допомогою сенсорної кнопки ОК.

Попередньо вибрану опцію буде скасовано.

Швидко

Програму буде скорочено. Механічне навантаження й енерговитрати підвищаться.

Плями

Для очищення забрудненої білизни. Виконання програми прання буде змінено.

Попереднє прання

Для видалення значних забруднень, наприклад, пилу, піску.

Замочування

Для сильно забрудненої білизни з присохлими забрудненнями.

Ви можете вибрати час замочування від 30 хвилин до 6 годин 30 хвилин, як описано в розділі «Налаштування».

Заводське налаштування – 30 хв.

Інтенсив.

Для особливо забрудненої та стійкої до механічного впливу білизни. Завдяки підвищенню механічного навантаження та застосуванню вищих температур підвищується ефект очищення.





Дуже тихо

Рівень шуму під час програми прання буде знижено. Використовуйте цю функцію, якщо хочете прати під час відпочинку. Автоматично швидкість віджимання встановлюється на  (закінчення полоскання). Тривалість програми збільшиться.

Екстра дбайливо

Обертання барабана та тривалість прання зменшаться. Легкозабруднені речі швидко відпираються.

Для алергіків

У разі підвищених гігієнічних вимог до випраних виробів. Завдяки підвищенню енерговитрат тривалість дії високих температур буде збільшено, а завдяки підвищеним витратам води полоскання буде інтенсивнішим. Речі мають бути придатні для сушіння в машині   і для прасування  .

Огляд програм прання – Опції

	SingleWash	Легке розгладжування	Більше води	Швидко
Бавовна	●	●	●	●
Делікатна	●	●	●	●
Тонка білизна	●	●	●	●
Вовна 🧶	●	–	–	–
Шовк 🧶	●	–	–	–
Сорочки	●	✓	●	●
QuickPowerWash	●	●	–	✓
Темні речі/Джинси	●	●	●	●
ECO 40-60	–	–	–	–
Просочування	–	–	–	–
Бавовна Гігієна	–	●	●	●
Верхній одяг	–	–	●	●
Експрес 20	–	●	–	✓
Спортивна білизна	●	–	●	●
Автоматична +	●	●	●	●
Подушки	–	–	●	●
Гардини	●	●	●	●
Пухові вироби	–	–	●	●
Нові речі	●	●	●	–
Перини	–	–	●	●
Лише полоскання/ Накрохмал.	–	–	●	–
Очистити машину	–	–	–	✓

Огляд програм прання – Опції













































Плями	Попереднє прання	Замочування	Інтенсив.	Дуже тихо	Екстра дбайливо	Для алергіків
●	●	●	●	●	●	●
●	●	●	●	●	●	●
●	●	●	–	●	●	●
–	–	–	–	●	–	–
–	–	–	–	●	–	–
●	●	●	–	●	●	●
–	–	–	–	–	–	–
●	●	●	–	●	●	●
–	–	–	–	–	–	–
–	–	–	–	–	–	–
●	●	●	–	●	●	●
●	●	●	–	●	●	–
–	–	–	–	–	–	–
●	●	●	–	●	●	●
●	●	●	–	●	●	●
●	●	–	–	●	●	●
●	●	–	–	●	●	●
●	✓	–	–	●	●	●
–	–	–	–	●	●	–
●	●	–	–	●	●	●
–	–	–	–	●	–	–
–	–	–	–	–	–	–

● = можна вибрати



✓ = Вмикається автоматично

– = не можна вибрати

Виконання програми

	Основне прання		Полоскання		Віджимання
	Рівень води	Ритм прання	Рівень води	Цикли полоскання	
Бавовна		Ⓐ		2-5 ^{1,2,3}	✓
Бавовна 		Ⓐ		2-5 ^{2,3}	✓
Делікатна		Ⓑ		2-4 ^{2,3}	✓
Тонка білизна		Ⓒ		2-4 ^{2,3}	✓
Вовна 		Ⓔ		2	✓
Шовк 		Ⓔ		2	✓
Сорочки		Ⓒ		3-4 ³	✓
QuickPowerWash		Ⓐ		2	✓
Темні речі/Джинси		Ⓑ		3-5 ^{2,3}	✓
ECO 40-60		Ⓐ		2-3 ²	✓
Просочування	–	Ⓑ		1	✓
Бавовна Гігієна		Ⓐ		2-5 ^{1,2,3}	✓
Верхній одяг		Ⓒ		3-4 ³	✓
Експрес 20		Ⓐ		1	✓
Спортивна білизна		Ⓒ		2-3 ³	✓
Автоматична +		ⒶⒷ		2-4 ^{2,3}	✓
Подушки ⁴		Ⓒ		3-4 ³	✓
Пердета		Ⓒ		3-4 ³	✓
Пухові вироби ⁴		Ⓒ		3-4 ³	✓
Нові речі		Ⓑ		2-3 ³	✓
Перини		Ⓒ		3-4 ³	✓
Лише полоскання/ Накрохмал.		Ⓑ		0-1 ⁵	✓
Злив/Віджимання	–	–	–	–	✓
Очистити машину		Ⓐ		3	✓

Роз'яснення знаходяться на наступній сторінці.

-  = низький рівень води
 = середній рівень води
 = високий рівень води
Ⓐ = ритм інтенсивного прання
Ⓑ = ритм звичайного прання
Ⓒ = ритм прання делікатних тканин
Ⓔ = ритм ручного прання
✓ = відбувається
– = не відбувається

Пральна машина оснащена електронним керуванням із автоматикою зважування. Машина самостійно встановлює потрібну кількість води, залежно від кількості білизни та здатності тканин вбирати вологу.



Наведені приклади виконання програм виконуються завжди в основній програмі при максимальному завантаженні.

Індикація ходу виконання програми постійно повідомляє Вас про досягнутий етап програми.

Особливості виконання програми

Захист від зминання:

після закінчення програми барабан рухається ще 30 хвилин, щоб уникнути утворення зминання.

Виняток: у програмах *Вовна*  і *Шовк*  функція захисту від зминання не використовується.

Пральну машину можна відкрити в будь-який час.

1) При температурі від 60 °С і вище, а також при <40°C і <60°C виконуються 2 цикли полоскання. При температурі нижче 60 °С виконуються 3 цикли полоскання.

2) Додатковий цикл полоскання відбувається, якщо:

- у барабані утворилося занадто багато піни
- швидкість заключного віджиму менше ніж 700 об/хв

3) Додатковий цикл полоскання відбувається, якщо:

- опцію *Більше води* було вибрано після активації в *Налаштуваннях вибору Додати воду* або Дод.вод. +дод.пол..

4) Запуск віджимання: Перед пранням запускається віджимання, щоб видалити повітря з пухового наповнювача. Після цього вода подається для основного прання в камеру .

5) Додатковий цикл полоскання відбувається, якщо:

вибрано опцію *Більше води*.

Виконання програми

PowerWash

Створену Miele технологію прання PowerWash можна використовувати для таких програм:

- Бавовна (з малим або середнім завантаженням)
- Делікатна
- Сорочки
- Автоматична +
- Тонка білизна
- ECO 40-60 (з малим або середнім завантаженням)

Принцип роботи

За звичайної технології прання використовується більше води, ніж може ввібрати білизна. Цей об'єм води має нагрітися.

У разі використання технології прання PowerWash використовується трохи більше води, ніж може ввібрати білизна. Вода, яка не ввібралась білизною, нагріває барабан і білизну та постійно подається на білизну. Таким чином знижуються витрати електроенергії.

Активація

Технологія прання PowerWash **автоматично** активується у вказаних нижче програмах.

Технологія PowerWash не виконується за таких умов:

- Встановлена швидкість кінцевого віджимання менше 600 об/хв.
- Для основного прання вибрано капсульне дозування (☺, ☹).
- Вибрано температуру прання понад 60 °C.
- Вибрано такі опції, як *Попереднє прання* або *Більше води*.
- У програмі *Бавовна* встановлено більший обсяг завантаження.

Особливості

- Фаза змочування

До початку програми прання барабан пральної машини обертається кілька разів. Під час обертання барабана вода подається на білизну для досягнення кращого результату змочування.

В кінці фази змочування досягається оптимальний рівень води. Пральна машина відкачує за потреби зайву воду і подає трохи свіжої води.

- Шуми під час фази нагрівання

Під час нагрівання білизни в барабані можуть виникати незвичні шуми (булькання).

Змінення програми (захист від дітей)

Після старту неможливо змінити програму, температуру чи швидкість віджиму. Це захищає пристрій від небажаного керування, наприклад, дітьми.

Якщо пральну машину вимкнено під час роботи програми, протягом 15 хвилин режим очікування пральної машини не вимикається. Функції безпеки залишаються активними, оскільки в барабані може ще міститися вода.

Переривання програми

- Поверніть селектор програм на позицію .

Пральна машина вимкнеться.

- Для продовження: поверніть селектор програм у позицію запущеної програми прання.



- Доторкніться до сенсорної кнопки .

На дисплеї з'явиться:



- Підтвердіть за допомогою сенсорної кнопки *ОК*.

Повідомлення: Якщо на дисплеї з'являється  Не можна змінити, селектор програм переведено в неправильну позицію.

Переривання програми

Виконання програми можна скасувати в будь-який час після її запуску.

- Поверніть селектор програм на позицію .
- Поверніть селектор програм на програму *Бавовна*.

На дисплеї з'явиться:



- Доторкніться до сенсорної кнопки *ОК*.

Пральна машина відкачає мильний розчин. На дисплеї з'явиться:



- Зачекайте, доки на дисплеї не згасне символ  і не буде розблоковано дверцята.
- Відчиніть дверцята.
- Вийміть білизну.

Мийний засіб

Правильний вибір мийних засобів

Ви можете використовувати будь-які мийні засоби, які придатні для використання в побутовій пральній машині. Вказівки щодо застосування і дозування Ви знайдете на упаковці засобу.

Дозування залежить від:

- ступеня забруднення білизни
 - кількості білизни
 - жорсткості води
- Якщо Ви не знаєте ступінь жорсткості води в Вашому будинку, зверніться на місцеву станцію водопостачання.

Пристрій пом'якшення води

При ступенях жорсткості II і III Ви можете додати засіб для пом'якшення води, щоб зекономити використання мийного засобу. Правильне дозування вказане на упаковці. Спочатку засипте мийний засіб, потім засіб для пом'якшення води.

Кількість мийного засобу тоді відповідає як при ступені жорсткості I.

Ступені жорсткості води

Діапазон жорсткості	Загальна жорсткість в ммоль	в німецьких градусах °d
м'яка (I)	0 – 1,5	0 – 8,4
середня (II)	1,5 – 2,5	8,4 – 14
жорстка (III)	понад 2,5	понад 14

Дозатори

Для дозування мийного засобу користуйтеся дозаторами (кульками), що рекомендуються виробником, особливо під час дозування рідких мийних засобів.

Ємності для багаторазового використання

Для зменшення кількості відходів купуйте по можливості ємності з миючим засобом, які можна наповнювати та використовувати багаторазово.

Засоби для обробки білизни

Ополіскувач

робить білизну м'якою і приємною на дотик, а також знижує її статичний заряд під час наступного сушіння у машині.

Засіб для надання форми

синтетичний накрохмалювач, який надасть Вашій білизні цупкої форми.

Накрохмалювач

надає текстильним виробам твердість і щільність.

Кондиціонування, надання форми й накрохмалювання слід виконувати окремо

Засіб для накрохмалювання потрібно підготувати згідно з вказівками на упаковці.





Повідомлення: Під час полоскання з кондиціонером активуйте опцію *Більше води*.

Дозування засобу за допомогою TwinDos

Ємність для автоматичного дозування має бути наповнена ополіскувачем.

- Виберіть програму *Лише полоскання/Накрохмал.*
- Доторкніться до сенсорної кнопки *TwinDos*.
- Активуйте відповідну ємність.
- Доторкніться до сенсорної кнопки *Старт/Додати білизну*.

Дозування засобу за допомогою дозатора мийних засобів

- Наповніть кондиціонером відсік  або вставте капсулу.
- Наповніть рідким засобом для накрохмалювання/надання форми відсік , а порошковим або в'язким засобом – відсік .
- Виберіть програму *Лише полоскання/Накрохмал.*
- За потреби змініть швидкість кінцевого віджимання.
- Під час використання *Cap* активуйте сенсорну кнопку .
- Доторкніться до сенсорної кнопки *Старт/Додати білизну*.

Освітлення/фарбування

 Пошкодження внаслідок використання засобу для фарбування. Засоби для освітлення призводять до корозії у пральній машині. Не використовуйте у пральній машині засоби для освітлення.





Фарбування в пральній машині дозволено лише в побутових потребах. Тривалий вплив солі, яка міститься у фарбниках, руйнує нержавіючу сталь. Чітко дотримуйтеся вказівок виробника засобу для фарбування.

Під час фарбування обов'язково виберіть опцію *Більше води*.

Мийний засіб

Рекомендація щодо мийних засобів Miele

Мийні засоби Miele розроблені спеціально для щоденного використання в пральних машинах Miele. Докладнішу інформацію щодо цих мийних засобів можна переглянути в розділі «Мийні засоби для прання та догляду».

	Miele UltraPhase 1 і 2	Капсули Miele		
				
Бавовна	✓	-	✓	✓
Делікатна	✓	-	✓	✓
Тонка білизна	✓	✓	✓	-
Вовна 	-	✓	-	-
Шовк 	-	✓	-	-
Сорочки	✓	-	✓	✓
QuickPowerWash	✓	-	-	-
Темні речі/Джинси	✓	✓	✓	-
ECO 40-60	✓	-	✓	✓
Бавовна Гігієна	✓	-	✓	✓
Верхній одяг	-	✓	-	-
Експрес 20	✓	-	✓	-
Спортивна білизна	-	✓	-	-
Автоматична +	✓	-	✓	✓
Подушки	✓	-	-	-
Гардини	✓	-	-	✓
Пухові вироби	-	✓	-	-
Нові речі	✓	-	✓	-
Перини	-	✓	-	-
Лише полоскання/На- крохмал.	-/-	-/-	✓/-	-/-

✓ Рекомендація

- рекомендацій не-
має

 Спеціальні мийні засоби (наприклад, WoolCare)

 Засіб для догляду за білизною (на-
приклад, кондиціонер)

 Додаток (наприклад, Booster)

Рекомендації щодо використання мийних засобів згідно нормативу (EU) 1015/2010

Рекомендації дійсні для температурних діапазонів, поданих в розділі «Огляд програм».

	Універсальні	Для кольорових тканин	Для делікатних тканин та вовни	Спеціальні
Мийні засоби				
Бавовна	✓	✓	-	-
Делікатна	-	✓	-	-
Тонка білизна	-	-	✓	-
Вовна 🧶	-	-	✓	✓
Шовк 🧶	-	-	✓	✓
Сорочки	✓	✓	-	-
QuickPowerWash	✓	✓	-	-
Темні речі/Джинси	-	✓ ¹	-	✓
ECO 40-60	✓	✓	-	-
Бавовна Гігієна	✓	✓	-	-
Верхній одяг	-	-	✓	✓
Експрес 20	-	✓ ¹	-	-
Спортивна білизна	-	-	✓	✓
Автоматична +	-	✓	-	-
Подушки	-	-	✓ ¹	✓
Гардини	✓ ²	-	-	✓
Пухові вироби	-	-	✓ ¹	✓
Нові речі	-	✓	-	-
Перини	-	-	✓ ¹	✓
Очистити машину	✓ ²	-	-	✓

✓ Рекомендація

1

Рідкий мийний засіб

- рекомендацій немає

2

Порошковий мийний засіб

Заміна картриджів TwinDos

Пральна машина показує порожній картридж мийного засобу.

Підготовка картриджів

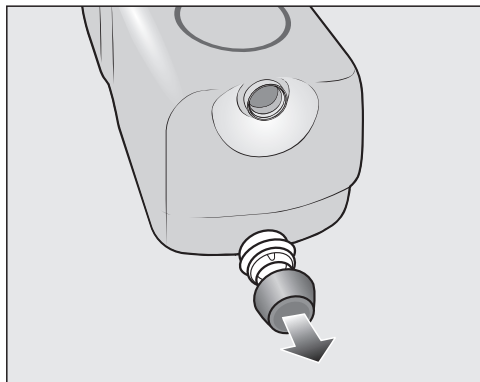

■ Зніміть ковпачки з картриджів.

або

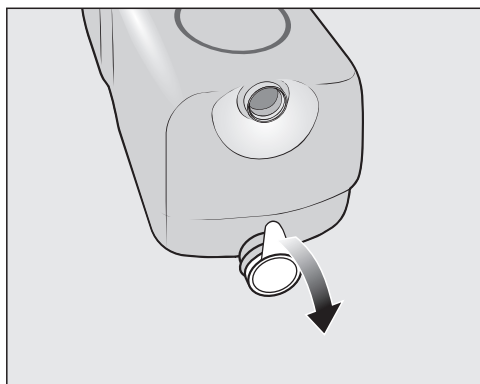

■ Зніміть герметичну плівку з картриджів повністю.

⚠ Небезпека пошкодження через герметичну плівку

Рештки плівки можуть призвести до витоків у системі TwinDos.

Перш ніж вставити новий картридж, повністю видаліть плівку зі всмоктувальної патрубку.

Заміна картриджів

■ Увімкніть пральну машину.

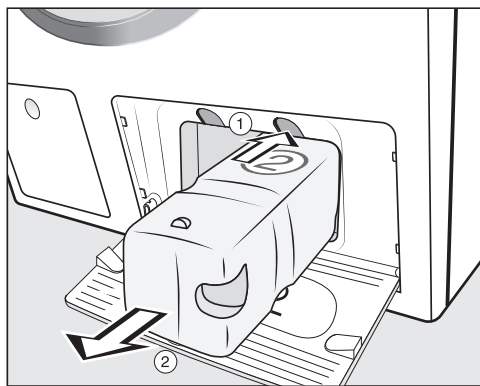

① Натисніть на жовту кнопку над картриджами, щоб послабити замок.

② Вийміть картридж.

■ Встановіть новий картридж.

■ Підтвердьте повідомлення на дисплеї.

Лічильник встановлено на 0.

Очищення корпусу і панелі

⚠ Ураження електричним струмом через напругу мережі.
При вимкненій пральній машині напруга живлення доступна.
Перед чищенням вийміть вилку мережного кабелю із розетки.

⚠ Несправності внаслідок води
Внаслідок тиску вода може потрапити в пральну машину і спричинити несправність деталей.
Не направляйте на пральну машину струм води.

- Чистіть корпус та панель керування, використовуючи м'який мийний засіб або мильний розчин, і витріть їх насухо м'якою серветкою.
- Чистіть барабан за допомогою засобу для чищення нержавіючої сталі.

⚠ Можливе пошкодження мийними засобами.

Мийні засоби, що містять розчинники, абразивні засоби, засоби для чищення скла і універсальні мийні засоби можуть пошкодити пластмасові деталі приладу та інші деталі.

Не використовуйте подібні мийні засоби.

Очищення відсіку для мийних засобів

За умови прання при низькій температурі і з використанням рідких мийних засобів виникає небезпека утворення бактерій у відсіку для мийних засобів.

- З метою забезпечення гігієни необхідно регулярно здійснювати чищення всього відсіку для мийних засобів, також за умови виключного використання TwinDos.

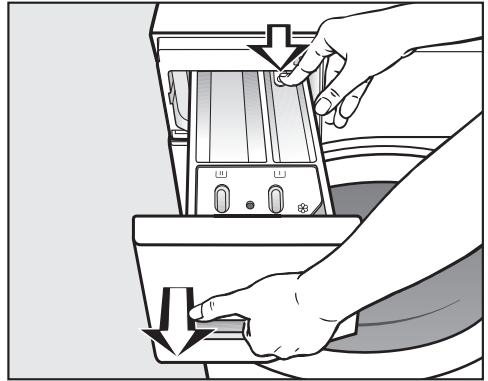

Виймання відсіку для мийних засобів



- Витягніть відсік для мийних засобів до упору, натисніть на кнопку розблокування і вийміть відсік.
- Очистіть відсік теплою водою.

Чищення та догляд

Чищення сифона та каналу у відсіку

Рідкий крохмаль призводить до закупорювань. Сифон у відсіку   не функціонує, і вода може перелитися.

Особливо ретельно очистьте сифон і канал після кількох разів застосування рідкого крохмалю.

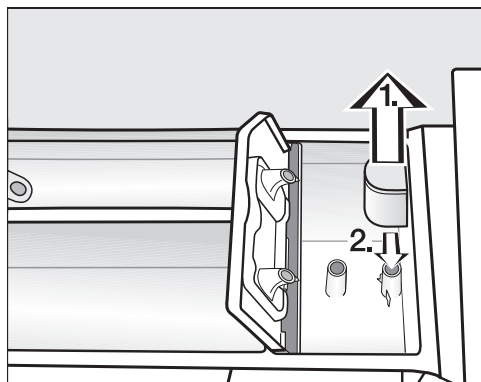

1. Вийміть сифон із відсіку  і очистьте його під проточною теплою водою. Очистіть також трубку, яка вставляється в сифон.
2. Поставте на місце сифон.

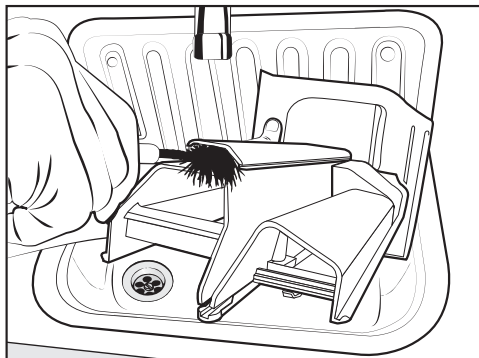

- Очистіть канал відсіку теплою водою та щіткою.

Очищення місця установки відсіку

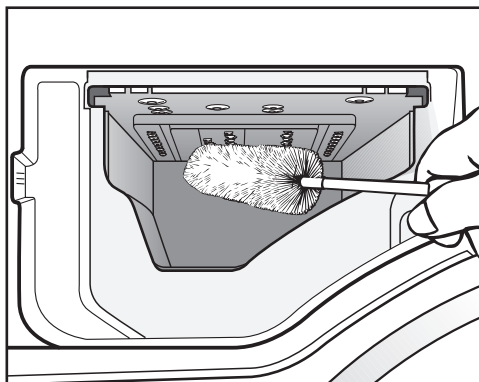

- За допомогою йоршика для миття пляшок змийте залишки мийних засобів та відкладення вапна із форсунок подачі води у відсіку для мийних засобів.
- Вставте відсік для мийних засобів на місце.

Повідомлення: Залиште відсік для мийних засобів відчиненим, щоб він міг краще висохнути.

Догляд за TwinDos

 Пошкодження засохлим м'яким засобом.

При тривалій паузі у використанні (більше 2 місяців) мийний засіб у шлангах може стати в'язким або висохнути. Шланги можуть закупоритись і доведеться викликати сервісну службу.

Очистьте систему TwinDos.

Для очищення знадобиться картридж для чищення «TwinDosCare» або заправний картридж «TwinDos», які можна придбати за адресою www.shop.miele.com.

Пральна машина оснащена програмою для очищення системи TwinDos. За допомогою програми будуть очищені ємності та шланги всередині машини.

Запуск програми догляду

- Поверніть селектор програм на позицію *Додаткові програми* .



- Натискайте сенсорні кнопки ∇ \wedge , доки на дисплеї не з'явиться:



- Підтвердіть налаштування за допомогою сенсорної кнопки *OK*.
- Натискайте сенсорні кнопки ∇ \wedge , доки на дисплеї не з'явиться:



- Підтвердіть налаштування за допомогою сенсорної кнопки *OK*.

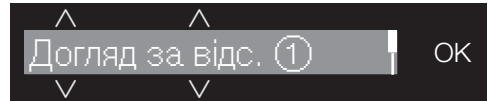

- Натискайте сенсорні кнопки ∇ \wedge , доки на дисплеї не з'явиться потрібна панель. Підтвердіть за допомогою сенсорної кнопки *OK*.



- Натискайте сенсорну кнопку ∇ , доки на дисплеї не з'явиться:



- Підтвердіть налаштування за допомогою сенсорної кнопки *OK*.
- Дотримуйтеся подальших вказівок на дисплеї.

Шланги очистяться. Систему TwinDos можна знову використовувати в будь-який час.

Очищення відсіку

Залишки мийних засобів можуть призвести до закупорювань.

- Очистіть вологим рушником внутрішній простір відсіку при зміні картриджів або ємності.

Чищення та догляд

Гігієна Інфо (Очищення барабана)

Під час прання за низьких температур і/або з використанням рідких мийних засобів виникає небезпека появи мікробів і запаху в пральній машині. Очищення пральної машини слід виконувати за допомогою програми *Очистити машину*. Зверніть увагу на повідомлення на дисплеї:

Гігієна інфо: використовуйте програму змін. 75 °C або «Очистити машину»

Чищення сітчастого фільтра в системі подачі води

Для захисту клапана подачі води пральну машину оснащено сітчастим фільтром. Перевіряйте сітчастий фільтр у різьбовому з'єднанні шланга впуску води прибіл. кожні 6 місяців. У разі частих порушень у системі водопостачання цей проміжок часу може бути коротшим.

- Перекрийте водопровідний кран.
- Відкрутіть шланг подачі води від водопровідного крана.

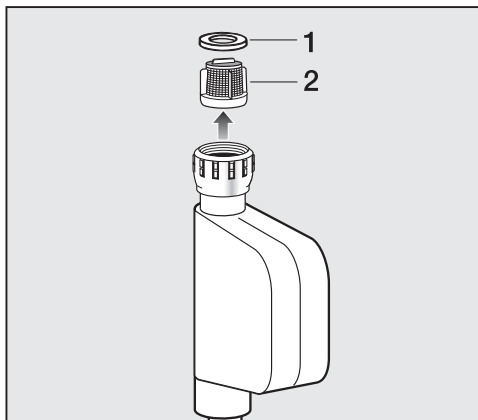

- Зніміть гумовий ущільнювач **1** із напрямної.
- Схопіть стінку пластмасового сітчастого фільтра **2** пасатижами або кусачками та вийміть пластмасовий сітчастий фільтр.

Встановлення виконується у зворотній послідовності.

Після очищення сітчастий фільтр слід знову встановити.

- Міцно прикрутіть нарізне з'єднання до водопровідного крана.
- Відкрийте водопровідний кран.

Зверніть увагу, щоб із з'єднання не текла вода.
Закрутіть нарізне з'єднання.

Ви можете самостійно усунути більшість дефектів і несправностей, які можуть виникнути під час повсякденної експлуатації. У багатьох ситуаціях ви так заощадите час і гроші, тому що вам не доведеться викликати майстра із сервісної служби.

Ви можете знайти інформацію про самостійне усунення несправностей на сайті www.miele.com/service.

Нижчеподані таблиці мають допомогти вам визначити причини дефектів або несправностей та усунути їх.









Деякі підказки на дисплеї займають кілька стрічок і їх можна повністю прочитати, доторкнувшись до сенсорної кнопки \vee або \wedge .

Не відбувається запуск жодної програми прання

Проблема	Причина і усунення
Панель керування залишається темною.	Відсутнє електропостачання. <ul style="list-style-type: none">■ Перевірте, чи вставлено вилку в розетку.■ Перевірте, чи все гаразд із запобіжником.
	Пральна машина вимкнулась з метою енергозбереження. <ul style="list-style-type: none">■ Знову увімкніть пральну машину, повернувши перемикач програм.
Повідомлення на дисплеї нагадає Вам про необхідність введення пін-коду.	Активовано функцію запиту пін-коду. <ul style="list-style-type: none">■ Введіть і підтвердіть пін-код. Дезактивуйте функція запиту пін-коду, якщо Ви не хочете далі використовувати цю функцію.
На дисплеї з'являється повідомлення: ⚠ Серв. служба 📞, блокує дверцят, помилка F34	Дверцята неправильно зачинені. Замок не може заблокувати дверцята. <ul style="list-style-type: none">■ Зачиніть дверцята ще раз.■ Запустіть програму знову. Якщо повідомлення про помилку з'явиться знову, зверніться до сервісної служби.

Що робити, якщо ...

Повідомлення про помилку після переривання програми

Проблема	Причина і усунення
 Злив води див. 	<p>Заблоковано або порушено злив води. Зливний шланг розташовано зависоко.</p> <ul style="list-style-type: none">■ Очистьте зливний фільтр і зливний насос.■ Максимальна висота зливу становить 1 м.
 подача води див. 	<p>Заблоковано або порушено подачу води.</p> <ul style="list-style-type: none">■ Перевірте, чи достатньо відкрито запірний кран.■ Перевірте, чи не перегинається шланг подачі води.■ Перевірте, можливо, занижкий тиск води. <p>Забитий фільтр у системі подачі води.</p> <ul style="list-style-type: none">■ Почистьте фільтр. <p>Насос для прального розчину вмикається на 2 хвилини. Після цього дверцята пральної машини відкриваються. Зачекайте, доки не завершиться процес викачування, і лише потім вимикайте пральну машину.</p>
 Спрац. система зах. від протік.  Сервіс. служба 	<p>Спрацювала система захисту від протікання води.</p> <ul style="list-style-type: none">■ Перекрийте водопровідний кран.■ Зверніться до сервісної служби.
 Серв. служба  помилка F	<p>Причиною є несправність.</p> <ul style="list-style-type: none">■ Відключіть пральну машину від мережі. Вийміть мережевий штекер із розетки або відімкніть запобіжник домашньої електропроводки.■ Зачекайте мінімум 2 хвилини перед тим, як підключити пральну машину до електромережі.■ Знову увімкніть пральну машину.■ Запустіть виконання програми ще раз. Якщо повідомлення про помилку з'явиться знову, зверніться до сервісної служби.

Щоб вимкнути повідомлення про помилку: поверніть перемикач програм в позицію  і вимкніть пральну машину кнопкою.

Повідомлення про помилку після закінчення програми

Проблема	Причина і усунення
<p>i Перевір. дозування</p>	<p>Під час прання утворилося забагато піни.</p> <ul style="list-style-type: none"> ■ Перевірте встановлене дозування TwinDos. ■ Зменште встановлене дозування кроками по 10 %. ■ Під час наступного прання встановіть дозування на меншу кількість і дотримуйтеся вказівок щодо дозування на упаковці мийного засобу.
<p>i Гігієна інфо: використовуйте програму з мін. 75 °C або «Очистити машину»</p>	<p>Під час прання протягом тривалого часу не виконувалася програма прання з температурою понад 60 °C.</p> <ul style="list-style-type: none"> ■ Поверніть селектор програм на <i>Додаткові програми</i>/☼. ■ Натискайте сенсорні кнопки $\wedge \vee$, доки на дисплеї не з'явиться Чищення та догляд. ■ Доторкніться до сенсорної кнопки ОК. <p>На дисплеї показано: Очистити машину</p> <ul style="list-style-type: none"> ■ Доторкніться до сенсорної кнопки ОК. ■ Запустіть програму Очистити машину з функцією «Очищення приладу» від Miele або з порошкоподібним універсальним мийним засобом. <p>Пральну машину буде очищено й таким чином усунуено ризик утворення кристалізації та неприємного запаху.</p>

Вказівки показано в кінці програми й під час увімкнення пральної машини. Їх потрібно підтвердити за допомогою сенсорної кнопки ОК.



Що робити, якщо ...

Повідомлення про помилку після закінчення програми

Проблема	Причина і усунення
i Вирівняйте пральну машину	<p>Опція <i>Легке розгладжування</i> наприкінці програми не була виконана належним чином.</p> <ul style="list-style-type: none">■ Переконайтеся, що пральну машину встановлено вертикально (див. розділ «Встановлення», підрозділ «Вирівнювання»).■ Перевірте, чи висота зливу не перевищує 1 м. <p>Якщо повідомлення про помилку з'явиться знову, зверніться до сервісної служби. Пральну машину можна використовувати далі без опції <i>Легке розгладжування</i>.</p>
i Пер.фільтр+форс.	<p>Насоси забруднилися.</p> <ul style="list-style-type: none">■ Відомості про очищення зливу див. у розділі «Що робити, якщо ...», підрозділ «Відкриття дверцят у разі заблокованого зливу та/або відключення електроенергії».■ Після очищення знову запустіть програму прання. <p>Забруднено ворсом форсунку в кільці дверцят.</p> <ul style="list-style-type: none">■ Вийміть ворс за допомогою пальця. Не використовуйте допоміжні засоби з гострими краями.■ Після очищення знову запустіть програму прання. <p>Якщо повідомлення про помилку з'явиться знову, зверніться до сервісної служби. Пральну машину можна використовувати далі, але з обмеженими функціями.</p>

Вказівки показано в кінці програми й під час увімкнення пральної машини. Їх потрібно підтвердити за допомогою сенсорної кнопки **OK**.

Повідомлення або несправності системи TwinDos

Проблема	Причина і усунення
<p>i ① майже порожній. Можливо здійснити ще лише кілька циклів прання</p>	<p>Мийний засіб картриджа скоро закінчиться. Ще можна виконати 4–8 процесів прання.</p> <ul style="list-style-type: none"> ■ Замовте новий картридж.
<p>i TwinDos ① порожній. Пере-вірте ре-зультат прання.</p>	<p>Картридж порожній.</p> <ul style="list-style-type: none"> ■ Замініть картридж. ■ Перевірте, чи чиста білизна та чи достатня кіль-кість мийного засобу залишилася. Якщо мийного засобу недостатньо, виконайте прання ще раз.
<p>i Використовуйте «TwinDos» або за-пустіть чистку і до-гляд. Див. </p>	<p>Дозування TwinDos через панель ① i/або ② дов-гий час не використовувалося.</p> <ul style="list-style-type: none"> ■ Використайте TwinDos під час наступного циклу прання. ■ Здійсніть догляд за TwinDos (див. розділ «Чи-щення та догляд», підрозділ «Догляд за TwinDos»).
<p> Необхідно почати догляд TwinDos за відсіками ① і ②. Див. </p>	<p>Дозування TwinDos через панель ① i/або ② дов-гий час не використовувалося. Існує небезпека висихання мийного засобу в шлангах.</p> <ul style="list-style-type: none"> ■ Відразу здійсніть догляд за TwinDos (див. розділ «Чищення та догляд», підрозділ «Догляд за TwinDos»).
<p>Повідомлення на цій сторінці є прикладами. Залежно від відсіку ①/② вони можуть змінюватись.</p>	

Що робити, якщо ...

Повідомлення або несправності системи TwinDos



Проблема	Причина і усунення
Під час прання не було дозовано мийний засіб.	TwinDos деактивовано. ■ Перед наступним пранням переконайтеся, що сенсорна кнопка <i>TwinDos</i> світиться.
	Сенсорна кнопка <i>TwinDos</i> світиться, але мийний засіб не дозується. ■ Спробуйте ще раз. ■ Якщо мийний засіб знову не дозується, зверніться до сервісної служби.
Після встановлення нового картриджа мийного засобу під час увімкнення він відображатиметься як порожній.	Картридж мийного засобу замінено, коли пральна машина була вимкнена. ■ Увімкніть пральну машину. ■ Вийміть картридж мийного засобу та знову помістіть його в секцію. Лічильник буде встановлено на 0.

Загальні проблеми з пральною машиною

Проблема	Причина і усунення
У пральній машині чутно запах.	Індикатор Гігієна Інфо було проігноровано. Під час прання протягом тривалого часу не виконувалася програма прання з температурою понад 60 °С. <ul style="list-style-type: none"> ■ Запустіть програму <i>Очистити машину</i> з функцією «Очищення приладу» від Miele або з порошкоподібним універсальним мийним засобом. <p>Пральну машину буде очищено й таким чином усунуено ризик утворення кристалізації та неприємного запаху.</p>
	Дверцята та відсік для мийних засобів були зачинені після програми. <ul style="list-style-type: none"> ■ Залиште дверцята та відсік для мийних засобів відчиненими, щоб вони могли висохнути.
Пральна машина не стоїть стійко під час віджиму.	Ніжки приладу розташовані нерівно і закріплені контргайкою. <ul style="list-style-type: none"> ■ Вирівняйте машину в стійкому положенні та закріпіть ніжки контргайкою.
Пральна машина віджала білизну не так, як зазвичай, білизна залишилась вологою.	Заключний віджим не було здійснено внаслідок занадто великого дисбалансу, тому швидкість віджиму було автоматично зменшено. <ul style="list-style-type: none"> ■ Завжди завантажуйте в барабан великі вироби разом з малими для кращого розподілення білизни.
Виникають незвичні звуки під час роботи насоса.	Не є несправністю! Звуки всмоктування на початку і наприкінці процесу відкачування води є нормальним явищем.
На дисплеї з'являється повідомлення іноземною мовою.	У меню «Установки» «Мова  » було обрано іншу мову. <ul style="list-style-type: none"> ■ Встановіть бажану мову. Символ прапорця слугує орієнтиром.
Не світиться освітлення барабана.	Освітлення барабана вимикається автоматично через 5 хвилин. <ul style="list-style-type: none"> ■ Закрийте й відкрийте дверцята.
	Освітлення барабана несправне. <ul style="list-style-type: none"> ■ Зверніться до сервісної служби.

Що робити, якщо ...

Загальні проблеми з пральною машиною

Проблема	Причина і усунення
У відсіку для мийних засобів залишаються значні залишки миючих засобів.	Занизький тиск води. <ul style="list-style-type: none">■ Почистіть фільтр у системі подачі води.■ Оберіть за потреби опцію <i>Більше води</i>.
	Порошковий мийний засіб в поєднанні із засобом для пом'якшення води має здатність склеюватися. <ul style="list-style-type: none">■ Очистіть відсік і надалі додавайте спочатку миючий засіб, а потім засіб для пом'якшення води.
Кондиціонер не повністю вимивається або у відсіку  залишається багато води.	Сифон займає неправильне положення або засмічений. <ul style="list-style-type: none">■ Очистіть сифон, дивись розділ «Чищення та догляд», підрозділ «Чищення відсіку для мийних засобів».
В кінці виконання програми в капсулі залишається трохи рідини.	Трубка подачі мийного засобу у відсіку, на яку вдягається капсула, засмітилась. <ul style="list-style-type: none">■ Очистіть трубку.
	Це не є помилкою! 3 технічних причин в капсулі залишається трохи води.
У відділенні кондиціонера біля Cap міститься вода.	Сенсорну кнопку  не активовано. <ul style="list-style-type: none">■ Під час наступного використання Cap активуйте сенсорну кнопку .
	Після останнього прання не вийнято порожню Cap. <ul style="list-style-type: none">■ Після кожного процесу прання виймайте використану капсулу.
	Трубка подачі мийного засобу у відсіку, на яку вдягається капсула, засмітилась. <ul style="list-style-type: none">■ Очистьте трубку.

Незадовільний результат прання

Проблема	Причина і усунення
Білизна не відпирається миючим засобом.	<p>Рідкий мийний засіб не містить відбілювачів. Плями від кави, чаю та фруктів не завжди можуть видалитись.</p> <ul style="list-style-type: none"> ■ Використовуйте 2-фазну систему Miele. Завдяки ціленаправленій подачі UltraPhase 2 під час процесу прання плями ефективно видаляються ■ Використовуйте пральні порошки з вмістом вибільника.
На випраній білизні залишився сірий наліт.	<p>Недостатнє дозування мийного засобу. Білизну було сильно забруднено жиром (маслом, маззю).</p> <ul style="list-style-type: none"> ■ При такому виді забруднення білизни додавайте трохи більше мийного засобу або використовуйте рідкий мийний засіб. ■ Перед наступним пранням запустіть програму <i>Очистити машину</i> із засобом для чищення Miele або порошковим універсальним миючим засобом.
На випраних темних текстильних виробах є білі залишки прального порошку.	<p>Мийний засіб містить нерозчинні компоненти для пом'якшення води (цеоліти). Саме вони залишились на випраних виробах.</p> <ul style="list-style-type: none"> ■ Спробуйте видалити ці залишки після сушіння за допомогою щітки. ■ Надалі періть темні вироби миючими засобами без вмісту цеолітів. Вони не містяться в рідких мийних засобах. ■ Періть такі текстильні вироби в програмі <i>Темні речі/Джинси</i>.

Що робити, якщо ...

Дверцята не відчиняються

Проблема	Причина і усунення
Під час виконання програми дверцята не відчиняються.	Під час прання дверцята заблоковані. ■ Виконайте вказівки розділу «6. Запуск програми», підрозділ «Докладання/виймання білизни».
Після переривання програми на дисплеї з'явиться Комфорт. охолодж.	Для запобігання опікам дверцята неможливо відчинити, доки температура мийного розчину перевищує 55 °С. ■ Зачекайте, доки температура в барабані зменшиться й повідомлення зникне з дисплея.
На дисплеї з'являється повідомлення: ⚠ Серв. служба 📞, розбл. дверцят, помилка F35	Замок дверцят заблоковано. ■ Зверніться до сервісної служби.

Відчинення дверцят при зупинці виконання програми і/або порушенні електропостачання

- Вимкніть пральну машину.

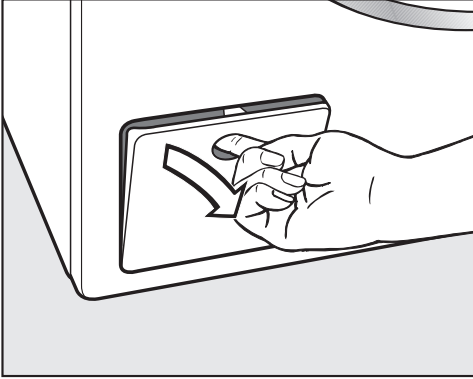

- Відкрийте кришку зливного насоса.

Засмічування зливу

Якщо злив засмічений, в пральній машині може знаходитись багато води.

⚠ Небезпека опіків гарячим мийним розчином.

Якщо температура обраної програми висока, мийний розчин гарячий.

Обережно випускайте розчин.

Спускання води

Відкрутіть зливний фільтр, але не повністю.

- Поставте ємність під кришку, наприклад, універсальний піддон.

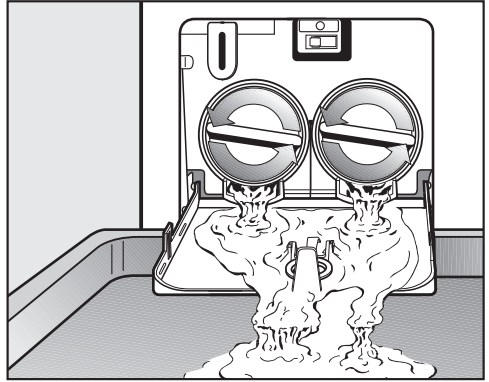

- Повільно відкрутіть фільтр, щоб почала витікати вода.

- Знову закрутіть фільтр, щоб перервати витікання.

Якщо вода більше не виливається.

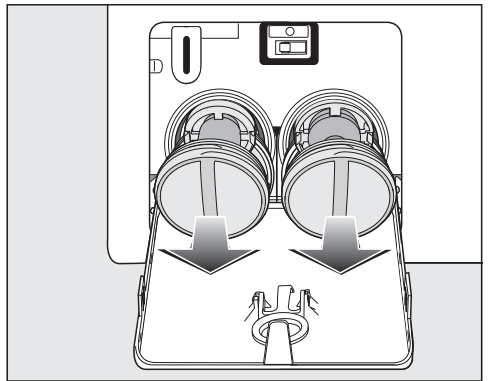

- Повністю відкрутіть зливний фільтр.

Що робити, якщо ...

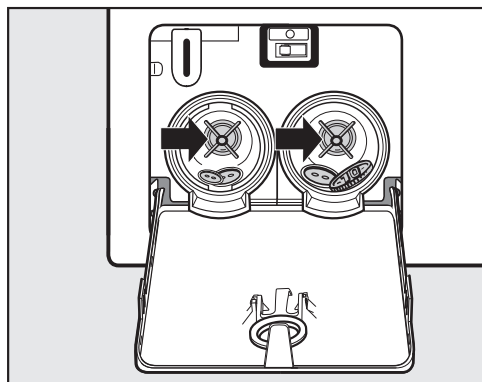

- Ретельно очистьте фільтр.
- Перевірте, чи лопать насоса легко закручується, за потреби очистьте її від зайвих речей (кнопки, гудзики) та очистьте внутрішній простір.

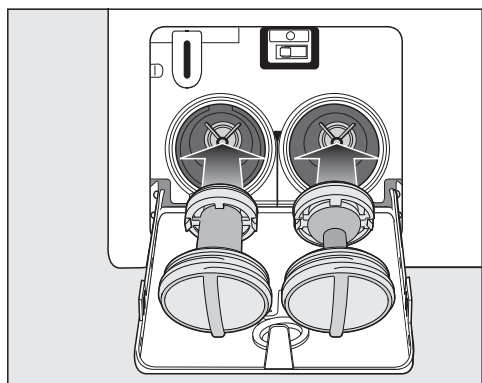

- Знову правильно встановіть фільтр (справа і зліва) і міцно його прикрутіть.
- Закрийте кришку зливного насоса.

⚠ Пошкодження внаслідок витікання води

Якщо фільтр не встановити міцно, вода витікає з пральної машини. Знову правильно встановіть фільтр і міцно його прикрутіть. Закрийте кришку зливного насоса.

Відкривання дверцят

⚠ Небезпека травми барабаном, що рухається.

Доторкання до барабана під час його обертання призводить до травм.

Перед вийманням білизни впевніться в тому, що барабан не рухається.

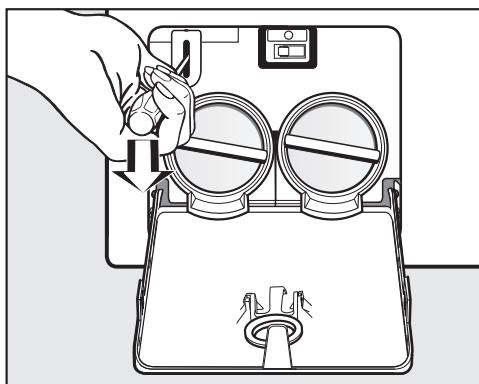

- Розблокуйте дверцята за допомогою викрутки.
- Відкрийте дверцята.

Ви можете знайти інформацію про самостійне усунення несправностей, а також запасні частини Miele на сайті www.miele.com/service.

Куди звертатись у разі виникнення несправностей

У разі виникнення несправностей, які не вдається усунути самостійно, зверніться, наприклад, до постачальника Miele або в сервісну службу Miele.

Прийом у сервісній службі Miele можна узгодити за допомогою Інтернету за адресою www.miele.com/service.

Контактні дані сервісної служби Miele можна знайти в кінці цього документа.

Для обслуговування сервісній службі потрібні відомості про модель і серійний номер (модель/серійний номер). Ці дані ви знайдете на типовій табличці.

Типову табличку ви знайдете при відчинених дверцятах, над оглядовим вікном.

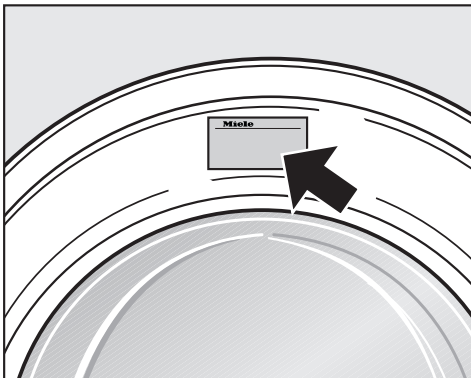

Устаткування, що можна придбати додатково

Додаткове устаткування для даної пральної машини можна придбати у фірмовому магазині або сервісній службі фірми Miele.

Гарантійний термін

Гарантійний термін складає 2 роки.

Більш змістовну інформацію викладено в положеннях щодо умов гарантії, що додаються.

Установлення

Вид спереду

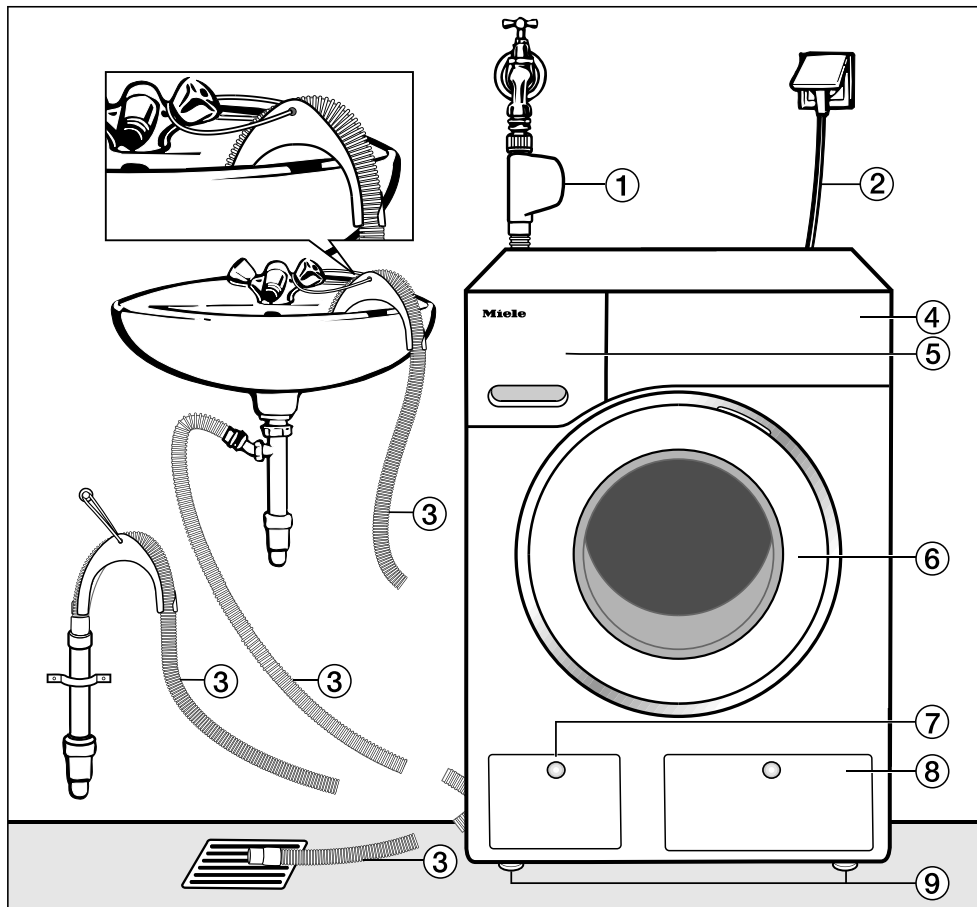

- ① Заливний шланг із системою захисту від протікання Waterproof
- ② Електропідключення
- ③ Зливний шланг із знімним перехідником з варіантами підключення зливного шланга.
- ④ Панель керування
- ⑤ Відсік для мийних засобів

- ⑥ Дверцята
- ⑦ Кришка люка зі зливним фільтром, зливним насосом та пристроєм аварійного відкриття дверцят
- ⑧ Кришка для картриджів TwinDos
- ⑨ Чотири ніжки, що переставляються по висоті

Вид ззаду

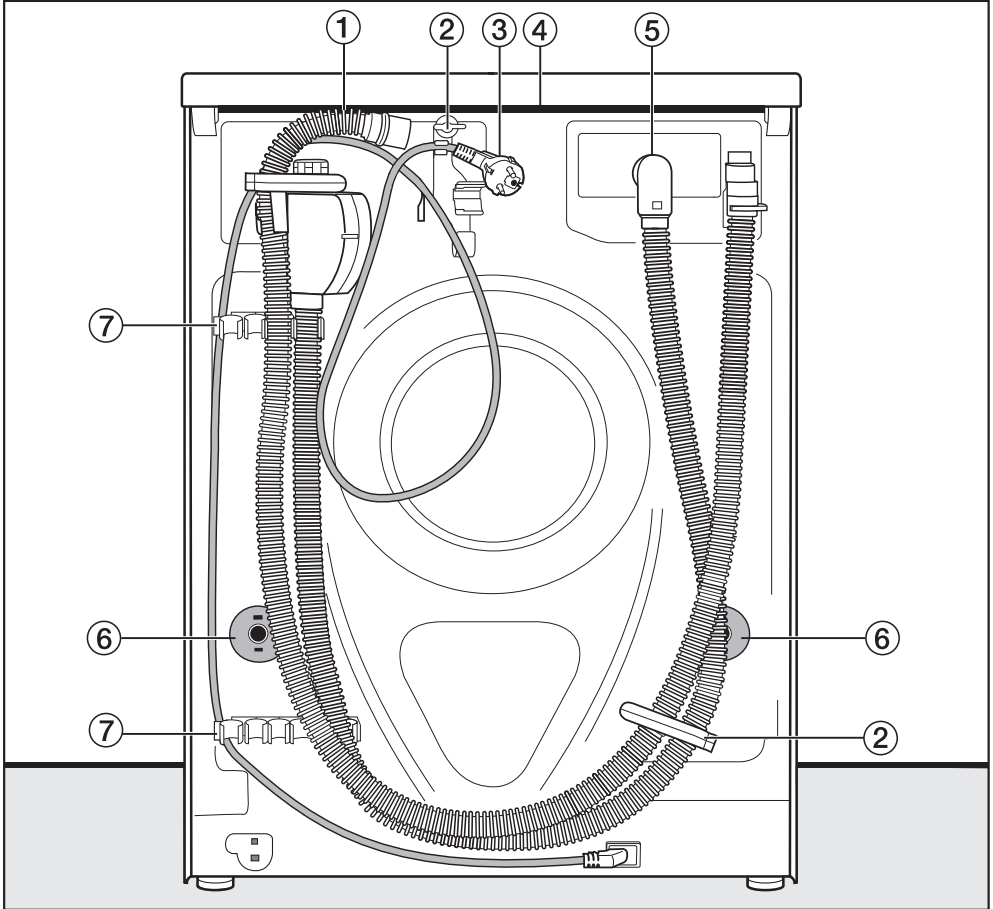

- ① Зливний шланг
- ② Транспортувальні тримачі для шлангів подачі і зливу води та кабель живлення
- ③ Електропідключення
- ④ Виступ на кришці для транспортування
- ⑤ Заливний шланг із системою захисту від протікання Waterproof
- ⑥ Стопори з транспортувальними стрижнями
- ⑦ Транспортувальне кріплення для заливного та зливного шлангів і тримач для демонтованих транспортувальних стрижнів

Установлення

Місце установки

Найкраще для місця установки підходить бетонна підлога. На відміну від дерев'яної підлоги або поверхні з «м'яких» матеріалів бетон не вібрує під час виконання машиною віджиму.

Зверніть увагу:

- Встановлюйте пральну машину у вертикальному і стійкому положенні.
- Не встановлюйте машину на підлозі з «м'яких» матеріалів, так як вона вібруватиме під час віджиму.

За умови установки на дерев'яному підлоговому покритті:

- Поставте пральну машину на фанерну основу (мін. розміри 59x52x3 см). Ця основа повинна бути по можливості пригвинчена в декількох місцях до несних балок, а не тільки до настилу.

Повідомлення: По можливості встановлюйте в кутку приміщення. Там найвища стійкість підлоги.

 **Небезпека травми внаслідок нестійкого положення пральної машини.**

Пральна машина повинна бути захищена від падіння та ковзання; найкраще розмістіть її на підставці, що є на місці (бетонна основа або кладка).

Зафіксуйте пральну машину кріпильною скобою (МТС кріплення зажиму основи) (її можна придбати у фірмовому магазині або сервісній службі фірми Miele).

Перенесення машини до місця установки

 **Небезпека травми внаслідок неміцно прикрученої кришки.**
Заднє кріплення кришки може стати ламким внаслідок дії зовнішніх обставин. Кришка може зламатись під час транспортування.
Перевірте перед транспортуванням кришку на надійність фіксації.

- Для переміщення пральної машини використовуйте її передні ніжки і задню сторону виступу кришки.

Демонтаж транспортувального кріплення

Знімання лівого транспортувального стрижня

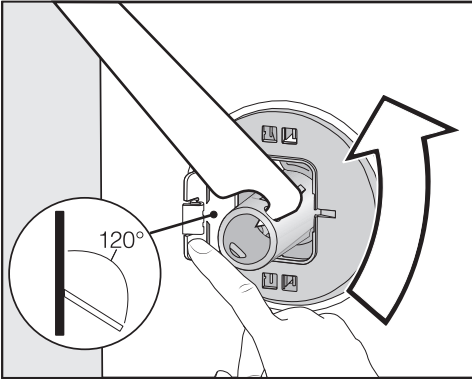

- Відкиньте кришку назовні та поверніть транспортувальний стрижень гайковим ключем із комплекту постачання на 90° .

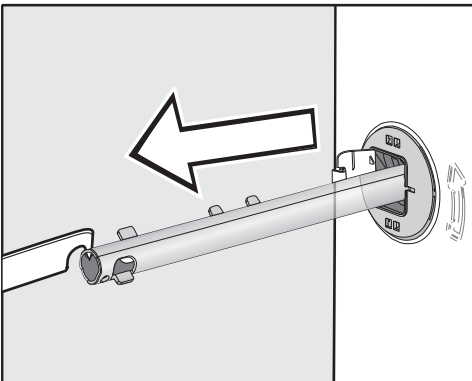

- Витягніть транспортувальний стрижень.

Знімання правого транспортувального стрижня

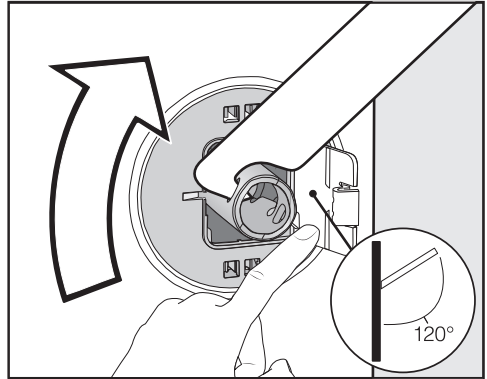

- Відкиньте кришку назовні та поверніть транспортувальний стрижень гайковим ключем із комплекту постачання на 90° .

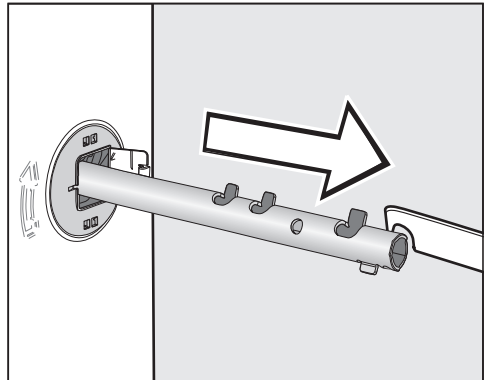

- Витягніть транспортувальний стрижень.

Установлення

Закрийте отвори

⚠ Небезпека поранення гострими деталями.

Маніпуляції з незакритими отворами можуть призвести до травмування.

Закрийте отвори після знімання транспортувального кріплення.

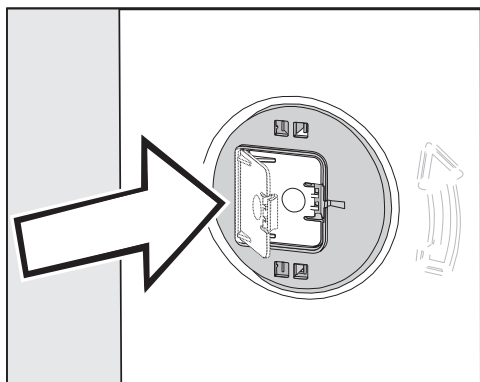

- Міцно притисніть кришку, щоб вона зафіксувалася.

Закріплення транспортувальних стрижнів

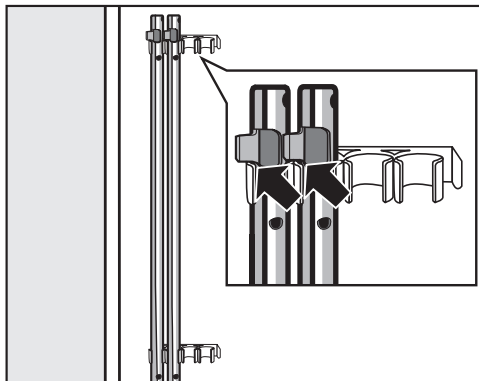

- Закріпіть транспортувальні стрижні на задній стінці пральної машини. Простежте при цьому, щоб верхній фіксатор розміщувався поверх тримача.

⚠ Пошкодження внаслідок неправильного транспортування. Транспортування пральної машини без транспортувального кріплення може призвести до її пошкодження.

Зберігайте транспортувальне кріплення. Перед транспортуванням пральної машини (наприклад, під час переїзду) знову встановіть транспортувальне кріплення.

Монтаж транспортувального кріплення

Відкривання кришки

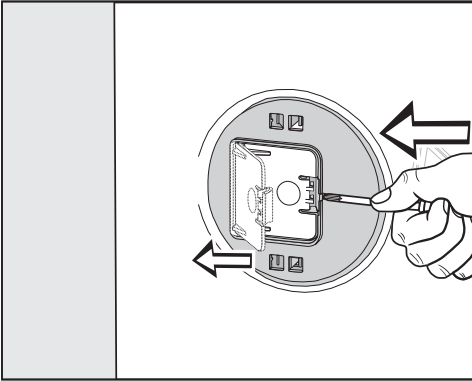

- Натисніть на фіксатор гострим предметом, наприклад тонкою викруткою.

Кришка відкриється.

Монтаж транспортувальних стрижнів

- Для монтажу виконайте вказівки з демонтажу у зворотному порядку.

Повідомлення: Транспортувальні стрижні легше вставити, якщо трохи підняти барабан.

Установлення

Вирівнювання машини

Для забезпечення бездоганної роботи пральна машина повинна стояти чітко вертикально на чотирьох ніжках.

Неправильна установка призводить до підвищення витрат води та електроенергії і може спричинити зсування пральної машини.

Викручування та фіксація ніжки контргайкою

Вирівнювання пральної машини виконується за допомогою чотирьох гвинтових ніжок. Під час поставки всі ніжки вгвинчені.

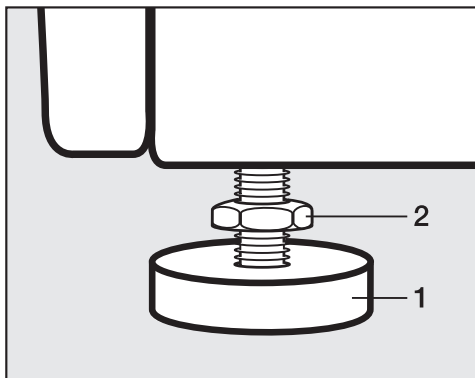

- За годинниковою стрілкою відгвинтіть контргайку 2 за допомогою гайкового ключа, що додається. Викрутіть контргайку 2 разом з ніжкою 1.

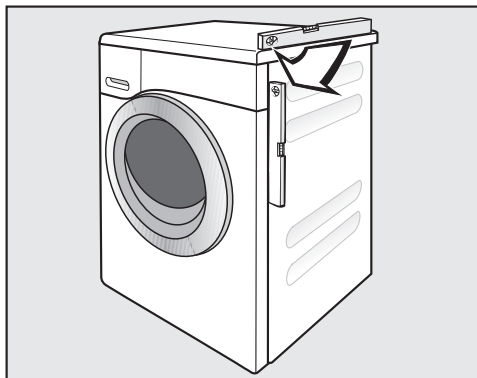

- За допомогою ватерпаса перевірте, чи прямо стоїть пральна машина.
- Міцно тримайте ніжку 1 за допомогою розсувного ключа. Загвинтіть контргайку 2 знову за допомогою гайкового ключа в напрямку корпусу

⚠ Матеріальні збитки внаслідок невирівняної пральної машини. Якщо ніжки не заблоковані, існує небезпека того, що пральна машина буде рухатися. Закрутіть всі чотири контргайки ніжок міцно до корпусу. Перевірте також всі ніжки, які під час вирівнювання не вигвинчувались.

Вбудовування під стільницю

 Ураження електричним струмом внаслідок відкритого кабелю. З демонтованою кришкою можна доторкнутися до струмопровідних деталей.

Монтаж і демонтаж комплекту установки* повинен виконувати кваліфікований фахівець.

- Необхідний **комплект для вбудовування під стільницю**. При вбудовуванні під стільницю кришку приладу заміняє стільниця. Монтаж стільниці обов'язковий з точки зору електричної безпеки.
- Місця підключення систем подачі та зливу води, а також електроживлення повинні знаходитись поблизу пральної машини і бути доступними.

До комплекту установки додається інструкція з монтажу.

Колона з пральної та сушильної машин

Цю пральну машину можна встановлювати із сушильною машиною Miele в колону. Для цього необхідний монтажний комплект (WTV).

Деталі, які позначено *, можна придбати у фірмових магазинах або сервісній службі фірми Miele.

Зверніть увагу:

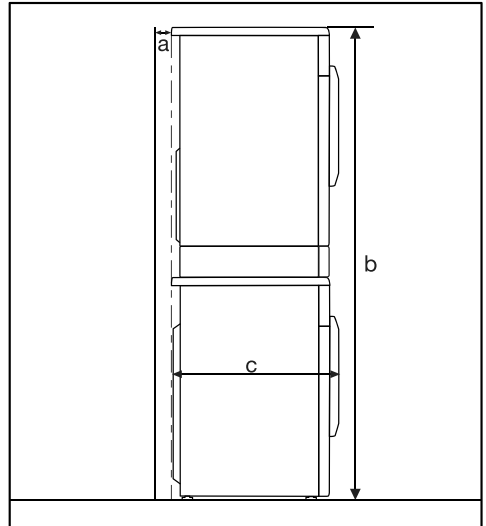

a = мінімум 2 см

b = WTV без полиці: 172 см
WTV з полицею: 181 см

c = 64 см

Установлення

Система захисту від протікання

Система захисту від протікання Miele запобігає протіканню і можливому пошкодженню оселі пральною машиною.

Система складається з наступних частин:

- шланга подачі води
- електроніки і захисту від переливання
- зливного шланга

Система Waterproof (WPS)

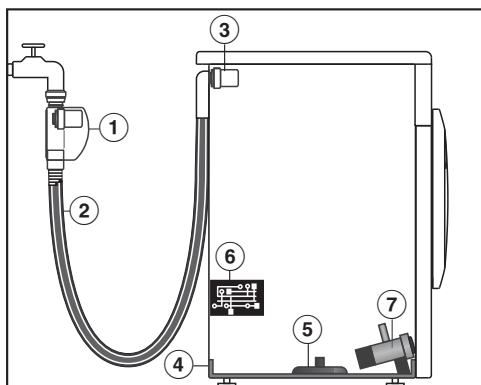

- 1 Магнітний клапан у корпусі шланга для подачі води
- 2 Двостінний шланг для подачі рідини з нестисливим внутрішнім шлангом
- 3 Магнітні клапани для керування подачею води
- 4 Піддон
- 5 Поплавковий перемикач
- 6 Електронні пристрої
- 7 Насос для відкачування відпрацьованої води

Шланг для подачі рідини

- У корпусі шланга для подачі води міститься магнітний клапан ①, що блокує подачу води безпосередньо на водопровідному крані. Якщо магнітний клапан несправний, додатковий захист для керування подачею води ③ забезпечують стійкий до тиску внутрішній шланг ② і магнітні клапани.
- Захист від розриву системи подачі розривний тиск внутрішнього шланга й магнітного клапана становить щонайменше 6.000 кПа (60 бар).
- Двостінний шланг для подачі рідини ② складається із стійкого до тиску внутрішнього шланга й металевого обплітання. Якщо вода протікатиме з внутрішнього шланга, її буде переведено за допомогою металевого обплітання до піддона ④. Поплавковий перемикач ⑤ закриває магнітні клапани ① й ③. Подальша подача води блокується, і розпочинається відкачування води з резервуару з м'ячущим засобом.

Електронні пристрої ⑥

- За допомогою захисту від протікання води, що витікає через негерметичність пральної машини, буде зібрано в піддоні ④. Використовуючи поплавковий перемикач ⑤, можна вимкнути магнітні клапани ① й ③. Подальша подача води блокується, і розпочинається відкачування води з резервуару з миючим засобом.
- Захист від переливання : перевищення визначеного рівня призводить до ввімкнення насоса для відкачування відпрацьованої води ⑦ й контрольованого відкачування води.
Якщо рівень води підіймається неконтрольовано кілька разів, зливний насос ⑦ вмикається на тривалий час і пральна машина повідомляє про помилку, супроводжуючи повідомлення звуковим сигналом.

Зливний шланг

Зливний шланг захищено системою вентиляції. Це перешкоджає небажаному відсмоктуванню рідини із пральної машини під час відкачування.

Установлення

Подача води

 Забруднена проточна вода загрожує здоров'ю та може завдати шкоду.

Якість води, яка подається, має відповідати чинним вимогам до питної води в країні, де використовується пральна машина.

Завжди підключайте пральну машину до питної води.

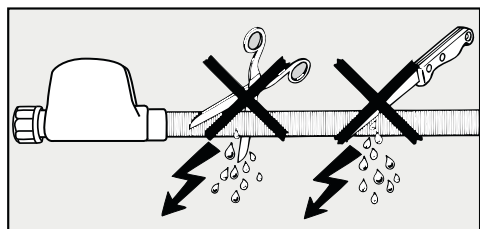

 Ураження електричним струмом.

У шлангу подачі води знаходяться електропровідні деталі.

Ніколи не встановлюйте шланг подачі в місцях, де розбризкується вода, наприклад, у ванних або душових кімнатах.

Пральну машину не дозволяється підключати до системи водопостачання без зворотного клапана, оскільки він вбудований згідно з чинними нормативами.

Тиск води в лінії має становити 100–1.000 кПа. Якщо тиск води в лінії вище 1.000 кПа, необхідно вмонтувати редуційний клапан.

Для підключення потрібен запірний вентиль із різьбленням $\frac{3}{4}$ ". Якщо запірний вентиль відсутній, то підключення до водопроводу здійснюється лише кваліфікованим слюсарем-водопровідником.

Гвинтове з'єднання знаходиться під тиском води в лінії.

Перевірте щільність з'єднання. Повільно відкрийте водопровідний кран. За потреби відкоригуйте положення ущільнення та нарізного з'єднання.

Пральна машина не призначена для підключення до теплої води. Не підключайте пральну машину до теплої води.

Технічне обслуговування

У випадку заміни використовуйте лише **систему Waterproof від Miele**.

 Пошкодження через забруднення водою.

В накидній гайці корпусу на шлангу подачі води знаходиться фільтр, який захищає електромагнітний клапан.

Цей фільтр не можна знімати.

Устаткування - подовжувач шлангу

В якості додаткового устаткування в спеціалізованому магазині Miele або в сервісній службі Ви можете придбати шланг довжиною 1,5 м.

Цей шланг витримує тиск води понад 14.000 кПа і його можна подовжити.

Установлення

Злив води

Мийний розчин відкачується за допомогою зливного насоса з висотою зливу 1 м. Для вільного зливу води, шланг не повинен перегинатися.

За потреби можна збільшити довжину шланга до 5 м. Додаткове устаткування можна придбати у спеціалізованих магазинах або в сервісній службі Miele.

Для відкачування води на висоту понад 1 м (до максимальної висоти зливу 1,8 м) у спеціалізованих магазинах або сервісній службі фірми Miele можна придбати запасний зливний шланг.

Якщо висота зливу понад 1,8 м, шланг можна подовжити до 2,5 м. Додаткове устаткування можна придбати у спеціалізованих магазинах або в сервісній службі Miele.

Варіанти зливу води:

1. Підвісьте зливний шланг на край мийки або раковини:

Зверніть увагу:

- Закріпіть шланг, щоб уникнути зісковзування!
- Якщо вода буде зливатись у раковину, переконайтесь, що злив води відбувається досить швидко. Інакше виникає небезпека, що вода переллється або частина води відкачається назад в пральну машину.

2. Приєднайте пластикову стічну трубу з гумовою втулкою (не обов'язково із сифоном).

3. Злив у зливник у підлозі (водостік).

4. Під'єднайте до раковини за допомогою пластикового ніпеля.

Встановлення перехідника

Щоб зливний шланг не зісковзнув, використовуйте перехідник, що додається.

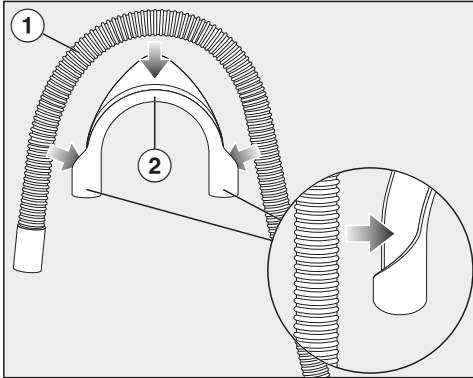

- Приєднайте перехідник ② до зливного шланга ①.

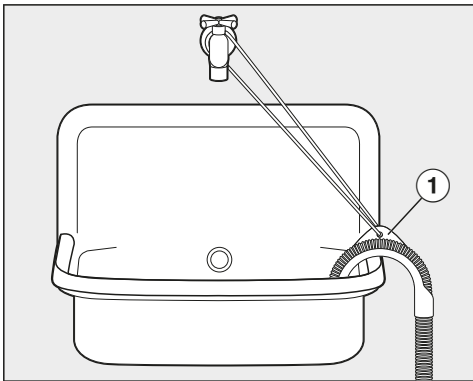

- Звісьте зливний шланг на раковину.
- Зафіксуйте перехідник за допомогою мотузки й петлі ①, щоб він не зісковзнув.

Безпосереднє підключення до сифону раковини

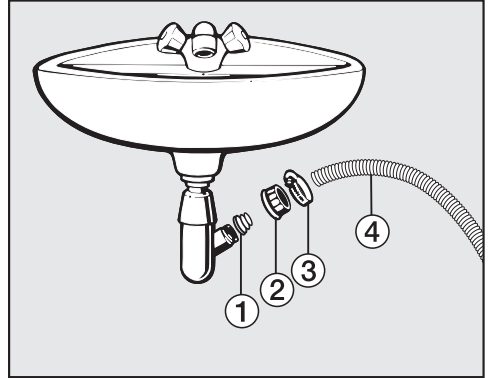

- ① Адаптер
- ② Накідна гайка раковини
- ③ Хомут шланга
- ④ Кінець шланга
- Встановіть адаптер ① з накидною гайкою для раковини ② на сифоні раковини.
- Вставте кінець зливного шланга ④ в адаптер ①.
- Затягніть викруткою до кінця хомут шланга ③ безпосередньо за накидною гайкою.

Підключення до електромережі

Пральна машина серійно оснащена мережевим кабелем із вилкою для підключення до електромережі за допомогою розетки.

Поставте пральну машину таким чином, щоб мати доступ до розетки. Якщо ви не матимете доступу до розетки, переконайтеся, що на місці встановлення наявний пристрій відключення від мережі для кожного полюса.

 **Небезпека займання внаслідок перегрівання.**

Робота пральної машини на багатомісній розетці може перевантажити електромережу.

З міркувань безпеки не використовуйте багатомісні розетки чи подовжувачі.

Електропідключення слід здійснювати лише до стаціонарної електропроводки із заземленням (VDE 0100).

З міркувань безпеки для електричного підключення пральної машини ми рекомендуємо використовувати у відповідній побутовій установці автоматичний пристрій захисного вимкнення (ПЗВ) типу .

Пошкоджений мережевий кабель можна замінити лише спеціальним кабелем такого ж типу (доступний у сервісній службі компанії Miele). Щоб гарантувати безпеку, ремонтні роботи можуть проводитися тільки сервісною службою або фахівцями, авторизованими компанією Miele.

Інформація про номінальне споживання й відповідний запобіжник зазначена на типовій табличці або в інструкції з використання. Порівняйте цю інформацію з даними про електричне підключення на місці.

У разі виникнення сумнівів проконсультуйтеся з кваліфікованим електриком.

Можлива тимчасова або постійна робота на відокремленій або немережевій синхронній системі електропостачання (наприклад, автономні мережі, резервні системи). Необхідною умовою експлуатації є відповідність системи енергопостачання вимогам стандарту EN 50160 або подібного.

Захисні заходи, передбачені в побутових установках і в цьому виробі Miele, мають також забезпечувати їхнє функціонування й роботу в автономному режимі або в режимі несинхронної роботи, або ж їх слід замінити еквівалентними заходами в установці. Як описано, наприклад, в актуальній публікації VDE-AR-E 2510-2.

Параметри витрат

	°C	Завантаження кг	Електроенергія кВт	Вода Літри	Тривалість год : хв	Залишкова вологість %
ECO 40-60		9,0	0,90	65	3:19	42
Бавовна	60 °C	9,0	1,45	65	2:29	50
	<60°C*	9,0	0,74	54	2:59	44
	<60°C*	4,5	0,55	49	2:59	44
	<40°C*	4,5	0,35	42	2:59	44
	20 °C	9,0	0,45	75	2:39	50
Делікатна	30 °C	4,0	0,60	57	1:59	30
Експрес 20 ¹⁾	40 °C	3,5	0,33	30	0:20	60
Вовна 	30 °C	2,0	0,23	35	0:39	–
QuickPowerWash	40 °C	4,0	0,58	40	0:49	–

1 Опція Швидко активована

Параметри витрат можуть відрізнятися від наведених значень залежно від кількості завантаженої білизни, вида текстильних виробів, залишкової вологості після віджиму, коливань напруги в електромережі та обраних опцій.

Вказівки для порівняльних випробувань

*Програма перевірки згідно з 60456 і енергомаркування відповідно до нормативу 1061/2010

При використанні технології *PowerWash* під час фази нагрівання температура на сенсорі в миючому розчині вища, ніж фактична температура прання.

Вимірювана температура **не** показує температури води, яка подається на білизну.

Під час порівняльних випробувань дозування TwinDos має бути вимкнено.

Технічні характеристики

Висота	850 мм
Ширина	596 мм
Глибина	636 мм
Глибина з відчиненими дверцятами	1.054 мм
Висота каркаса	820 (+8/-2) мм
Ширина каркаса	600 мм
Глибина каркаса	600 мм
Вага	прибл. 95 кг
Ємність	9,0 кг сухої білизни
Напруга живлення	див. типову табличку
Споживана потужність	див. типову табличку
Запобіжник	див. типову табличку
Параметри витрат	див. розділ «Параметри витрат»
Мінімальний тиск води	100 кПа (1 бар)
Максимальний тиск води	1 000 кПа (10 бар)
Довжина шланга подавання води	1,60 м
Довжина зливного шланга	1,50 м
Довжина мережевого кабелю	2,00 м
Максимальна висота зливу	1,00 м
Максимальна довжина зливу	5,00 м
Світлодіод	Клас 1
Знаки відповідності	див. типову табличку
Використовувана потужність у вимкненому стані	0,40 Вт
Стан підключення до мережі	0,80 Вт
Діапазон частот	2,4000–2,4835 ГГц
Максимальна потужність передавача	< 100 мВт

За допомогою установок Ви можете налагодити електроніку машини відповідно до Ваших потреб.

Установки можна змінити у будь-який час.

Виклик налаштувань

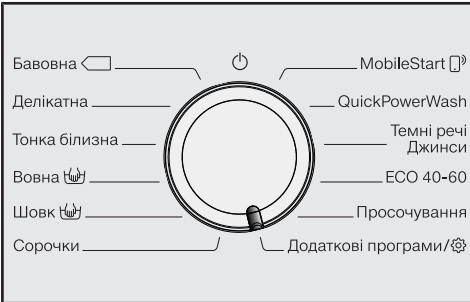

- Поверніть селектор програм у позицію *Додаткові програми/🔧*.



- Натискайте сенсорні кнопки ∨∧, доки на дисплеї не з'явиться:

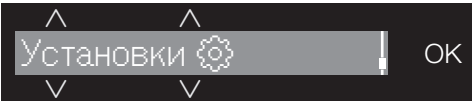

- Підтвердіть за допомогою сенсорної кнопки ОК.



Ви перебуваєте в підменю *Налаштування*.

Вибір налаштувань

- Натискайте сенсорні кнопки ∨∧, доки на дисплеї не з'явиться потрібне налаштування.
- Якщо доторкнутися до сенсорної кнопки ∨, список вибору зміститься вниз.
- Якщо доторкнутися до сенсорної кнопки ∧, список вибору зміститься вгору.
- Доторкніться до сенсорної кнопки ОК, щоб обробити показане налаштування.

Обробка налаштування

- Доторкнувшись до сенсорної кнопки ∨∧, ви отримаєте список різних можливостей для вибору налаштування.

Вибране налаштування позначається галочкою ✓.

- Активуйте потрібний вибір на дисплеї, доторкнувшись до сенсорної кнопки ОК.

Вийти з Меню Установки

- Поверніть поворотний перемикач.

Установки

Мова

Текстові повідомлення можуть виводитися на дисплей різними мовами.

Прапорець  після слова Мова є орієнтиром під час встановлення незрозумілої мови.

Вибрану мову буде збережено.

TwinDos

Ви можете встановити використовуваний мийний засіб, його дозування та перевірити рівень заповнення картриджів UltraPhase 1 і UltraPhase 2.

Змінити дозування

Встановлені значення для дозування мийного засобу на панелях ① і ② можна перевірити й змінити.

Перев. рівня наповн.

Цю функцію можна використовувати лише за використання UltraPhase 1 і 2.

Рівень заповнення показано як гістограму.

Індикатор функціонує належним чином, лише якщо виконано такі умови:

1. Встановлено новий (повний) картридж.
2. Заборонено виймати картриджі час від часу.

Оберіть м'юч. засіб

Якщо ви хочете використовувати функцію TwinDos для дозування засобів, відмінних від UltraPhase 1 і 2, вам знадобляться заправні картриджі TwinDos (додаткові аксесуари).

Використання UltraPhase 1 і 2 можливе лише в комплекті. Тому вибір іншого мийного засобу автоматично вимикається для налаштування другої ємності.

Можна використовувати такі засоби:

- Універ.м'юч.засіб
- Засіб для делік.тк.
- Зас.для вов/дел.т.
- Кондиціонер
- жодний засіб

Враховуйте вказівки виробника на упаковці засобу щодо дозування.

- Для вибраного засобу слід вказати необхідне дозування. Дисплей проведе вас через налаштування.

Повідомлення: У разі вибору жодний засіб відповідний відсік TwinDos відразу виводиться з експлуатації.

Ступінь забруднен.

Ви можете визначити, яку ступінь забруднення попередньо задано для сенсорної кнопки .

Вибір

- легкий
- середній (Заводська установ.)
- сильний

Гучність зумера

Зумер сповіщає акустичним сигналом про час закінчення програми. Сигнал зумера можна налаштування на різну гучність.

Вибір

- викл
- ■■■■■■■■ (тихо)
- ■■■■■■■■ (голосно) (Заводська установ.)

Підтвердж. сигнал

Доторкання до сенсорних кнопок підтверджуватиметься акустичним сигналом.

Вибір

- викл
- ■■■■■■■■ (тихо)
- ■■■■■■■■ (Заводська установ.)
- ■■■■■■■■ (голосно)

Звук привітання

Ви можете встановити гучність тону привітання на один із 7 різних рівнів.

Вибір

- викл
- ■■■■■■■■ (тихо)
- ■■■■■■■■ (Заводська установ.)
- ■■■■■■■■ (голосно)

Витрати

Тут ви можете дізнатися збережені дані для використання енергії та води.

Вибір

- Остання програма
Дані про витрати останньої виконаної програми прання.
- Загал. споживання
Дані про підсумовані витрати електроенергії та води останньої програми.
- Функція обнулення
Підсумовані витрати електроенергії та води буде встановлено на нуль.

Установки

ПІН-код

За допомогою PIN-коду ви захистите машину від використання сторонніми особами.

Вибір

- активувати
Якщо функцію запиту PIN-коду активовано, то після ввімкнення машини варто ввести цей код, щоб нею можна було користуватися. На заводі попередньо встановлено PIN-код 125.
- змінити
Ви можете зберегти власний тризначний PIN-код.

 Не забудьте новий пін-код.

Без пін-кода Вашу пральну машину зможе розблокувати лише сервісна служба Miele. Запишіть Ваш новий пін-код.

- дезактивувати
Пральну машину можна знову використовувати без введення PIN-коду. З'являється, лише якщо PIN-код було попередньо ввімкнено.

Одиниці вимірюван.









Значення температури можуть відображатися в °C/градусах Цельсія або в °F/градусах Фаренгейта.

На заводі-виробнику встановлено градуси °C/градуси Цельсія.

Яскравість

Ви можете встановити яскравість дисплея, активних і пасивних сенсорних кнопок.

Вибір

- Яскравість дисплея
Регулює яскравість дисплея.
 -  (темно)
 -  (світло) (Заводська установ.)
- Кнопки активні
Регулює яскравість активних сенсорних кнопок.
 -  (темно)
 -  (Заводська установ.)
 -  (світло)
- Кнопки не активні
Регулює яскравість сенсорних кнопок, які можна активувати.
 -  (темно)
 -  (Заводська установ.)
 -  (світло)

Повідомлення: Зверніть увагу на велику різницю між яскравістю активних сенсорних кнопок і тих, що можна активувати. Більша різниця між яскравістю полегшує керування.

Реж. вимкн. дисплея

З міркувань енергозбереження підсвічування дисплея та сенсорних кнопок вимикається. Сенсорна кнопка Старт/Додати білизну повільно блимає.

Вибір

- вкл (Заводська установ.)
Підсвічування вимикається через 10 хвилин.
- вкл(не поточ.прог)
Освітлення функціонує під час виконання програми. Освітлення вимкнеться через 10 хвилин після закінчення програми.
- викл
Освітлення залишається ввімкненим.

Інфо про програму

Ви можете вибрати інформацію, яку буде тимчасово відображено після вибору програми.

Вибір

- Назва програми
На дисплеї на декілька секунд з'являються назви програм.
- Наз. і макс.завант. (Заводська установ.)
На дисплеї на декілька секунд з'являються назви програм і максимальний обсяг завантаження.
- викл
Відразу після вибору програми на дисплеї відображено основний дисплей з указаною температурою, швидкістю віджимання й тривалістю програми.

Пам'ять

Пральна машина зберігає вибрані налаштування програми прання (температуру, швидкість віджимання й опції) після запуску програми.

Під час повторного вибору програми пральна машина відображає вибрані налаштування.

На заводі-виробнику функцію пам'яті деактивовано.

Дод.поп.пр.Бавовна

Якщо у вас є особливі вимоги до попереднього прання, основний час (25 хвилин) збільшено.

Вибір

- без збільш. (заводське налаштування)
Тривалість попереднього прання становить 25 хвилин.
- + 6 хв.
Час попереднього прання становить 31 хвилин.
- + 9 хв.
Час попереднього прання становить 34 хвилин.
- + 12 хв.
Час попереднього прання становить 37 хвилин.

Установки

Час замочування

Можна встановити тривалість замочування на час від 30 хв до 6 год.

Тривалість можна вибирати 30-хвилинними кроками. Вибраний час буде застосовано під час вибору опції *Замочування*.

На заводі-виробнику встановлено тривалість 0:30 год.

Дбайливий режим

За активованого дбайливого режиму барабан буде обертатися сповільнено. Так речі з незначним забрудненням будуть відірані дбайливіше.

Дбайливий режим можна активувати для програм *Бавовна* і *Делікатна*.

На заводі-виробнику дбайливий режим деактивовано.

Зниження температ.

У місцях встановлення приладу на висоті температура кипіння води буде нижчою. Щоб уникнути закипання води, Miele рекомендує ввімкнути зниження температури за висоти 2.000 м. Максимальна температура прання становитиме 80 °С, навіть якщо ви вибираєте вищу температуру.

На заводі-виробнику функцію зниження температури деактивовано.

Більше води

Ви можете вибрати функцію, яку буде приховано за опцією *Більше води*.

Вибір

- Додати воду (Заводська установ.) Рівень води (більше води) можна збільшити під час прання й полоскання
- Додат.цикл полос. Буде виконано додатковий цикл полоскання
- Дод.вод.+дод.пол. Підвищення рівня води під час прання й полоскання, а також додатковий цикл полоскання

Рівень Більше води

Ви можете підвищити рівень води на 4 рівні за допомогою опції *Більше води*.

Рівні

- середн. (Заводська установ.)
- + ∅
- + ∅∅
- + ∅∅∅

Макс.рівень полоск.

Важливо для алергіків під час полоскання ви можете досягти хороших результатів.

Під час полоскання рівень води встановлюється на максимальне значення. Витрати води збільшаться.

На заводі-виробнику встановлено максимальний рівень полоскання.

Охолод.миюч.розч.

Щоб охолодити мийний розчин, наприкінці основного прання в барабан додається вода.

Охолодження мийного розчину можна виконати, вибравши програму *Бавовна* і температуру від 70 °C та вище.

Охолодження мийного розчину слід активувати:

- під час підвішування зливного шланга в умивальник чи раковину для запобігання ризику отримання опіків
- для будівель, зливні труби яких не відповідають стандарту DIN 1986

На заводі-виробнику функцію охолодження мийного розчину вимкнено.

Низький тиск води

За тиску води нижче 100 кПа (1 бар) пральна машина перериває програму повідомленням про помилку *Подача води див. *.

Якщо тиск води неможливо змінити, активована функція запобігає перериванню програми.

На заводі-виробнику знижений тиск води деактивовано.

Захист від зминання

Завдяки функції захисту від зминання зменшується утворення складок після завершення програми.

Барабан обертається ще до 30 хвилин після завершення програми. Дверцята пральної машини можна розблокувати й потім відчинити, торкнувшись до сенсорної кнопки *Старт/Додати білизну*.

На заводі-виробнику функція захисту від зминання активована.

Установки

Miele@home

Установіть з'єднання між вашою пральною машиною та домашньою бездротовою мережею.

У підменю можуть відображатися такі пункти:

Установка

Це повідомлення з'являється лише у випадку, якщо пральна машина ще не під'єднана до бездротової локальної мережі.

Хід налаштування описано в розділі «Перше введення в експлуатацію».

Деактивувати (видимо, якщо активовано Miele@home)

Налаштування Miele@home зберігається, а функція бездротової локальної мережі вимикається.

Активувати (видимо, якщо Miele@home деактивовано)

Функція бездротової локальної мережі знову вмикається.

Статус з'єднання (видимо, якщо активовано Miele@home)

З'являться такі значення:

- якість сигналу бездротової локальної мережі
- назва мережі
- IP-адреса

Нове з'єднання (видимо, якщо встановлено)

Скидає з'єднання бездротової локальної мережі, щоб здійснити нове налаштування.

Віднов. завод.устан. (видимо, якщо встановлено)

- Бездротову локальну мережу вимкнено.
- З'єднання з бездротовою локальною мережею скидається до заводських налаштувань.

Скиньте конфігурацію мережі, якщо ви утилізуєте, продаєте або вводите в експлуатацію пральну машину, що вже була у використанні. Лише таким чином можна переконатися, що ви видалили всю особисту інформацію й попередній власник більше не може отримати доступ до пральної машини.

Щоб знову можна було використовувати Miele@home, потрібно встановити нове з'єднання.

Дистанц. керування

Налаштування Дистанц. керування доступне, якщо налаштовано та ввімкнено налаштування Miele@home.

Якщо моб. додаток Miele встановлено на вашому мобільному телефоні, ви можете будь-коли перевірити стан пральної машини, запустити її та керувати нею дистанційно за допомогою програми *MobileStart*.

Ви можете вимкнути налаштування Дистанц. керування, якщо не бажаєте керувати пральною машиною через мобільний пристрій.

Програму можна також перервати через додаток, якщо не ввімкнено Дистанц. керування.

За допомогою кнопки «Відстрочення старту» можна встановити період часу, на який потрібно ввімкнути пральну машину, і запустити відстрочення часу (див. розділ «Відстрочення старту/SmartStart»).

Пральна машина може запускати роботу в заданий період часу, переданий вашим підприємством енергопостачання.

Якщо до кінця встановленого часу сигнал не надійде, пральна машина запускається автоматично.

На заводі-виробнику активовано функцію дистанційного керування.

SmartGrid

Налаштування SmartGrid доступне, якщо налаштовано та ввімкнено налаштування Miele@home.

Ви можете запустити пральну машину автоматично ззовні в заданий проміжок часу.

Під час активації SmartGrid сенсорна кнопка *Відстрочення старту* отримує нову функцію. За допомогою кнопки «Відстрочення старту» можна налаштувати SmartGrid. Тоді пральна машина запуститься в заданий період часу за допомогою переданого сигналу. Якщо до кінця встановленого часу зовнішній сигнал не надійде, пральна машина запуститься автоматично (див. розділ «Відстрочення старту»).

На заводі-виробнику функцію SmartGrid деактивовано.

RemoteUpdate

Пункт меню RemoteUpdate відображається та доступний для вибору, лише якщо виконано умови для використання Miele@home (див. розділ «Перше введення в експлуатацію», підрозділ «Miele@home»).

За допомогою віддаленого оновлення можна актуалізувати програмне забезпечення пральної машини. Якщо оновлення доступне, воно автоматично завантажиться на пральну машину. Оновлення не встановлюється автоматично, його потрібно запустити вручну.

Якщо не встановити оновлення, пральною машиною можна користуватись у звичайному режимі. Однак компанія Miele рекомендує встановлювати оновлення.

Увімкнення/вимкнення

Функція віддаленого оновлення увімкнена виробником. Доступне оновлення автоматично завантажується та потребує запуску вручну.

За бажанням вимкніть функцію віддаленого оновлення, якщо ви не хочете, щоб оновлення завантажувалось автоматично.

Процес виконання віддаленого оновлення

Інформацію про вміст і обсяг оновлення наведено в мобільному додатку Miele.

Якщо оновлення доступне, на дисплеї пральної машини з'являється повідомлення.

Оновлення можна встановити відразу або відкласти на пізніше. Потім запит щодо оновлення виконується після повторного увімкнення пральної машини.

Якщо ви не хочете встановлювати оновлення, вимкніть функцію віддаленого оновлення.

Оновлення може тривати кілька хвилин.

Під час виконання віддаленого оновлення зверніть увагу на таке:

- Якщо ви не отримуєте жодних повідомлень, це означає, що оновлення недоступне.
- Якщо оновлення встановлено, його не можна видалити.
- Під час оновлення не вимикайте пральну машину. Інакше процес перерветься й оновлення не встановиться.
- Оновлення програмного забезпечення може здійснювати лише сервісна служба Miele.

Авторські права та ліцензії для комунікаційного модуля

Для експлуатації цього комунікаційного модуля та керування ним Miele використовує власне програмне забезпечення та програмне забезпечення сторонніх виробників, яке не підпадає під умови так званої ліцензії Open Source. Це програмне забезпечення або його компоненти захищені авторським правом. Юридичні права, що стосуються авторського права Miele та третіх сторін, не мають порушуватися.

Крім того, цей комунікаційний модуль містить програмні компоненти, які розповсюджуються згідно з умовами ліцензійної угоди Open Source. Ви можете переглянути компоненти Open Source, відповідну інформацію про авторські права, копії відповідних дійсних умов ліцензії та (у разі потреби) додаткові відомості щодо умов ліцензії у веббраузері за IP-адресою (<http://<ip-адреса>/Licenses>). Зазначені там положення про відповідальність і гарантії відповідно до умов ліцензії Open Source застосовуються лише до відповідних власників авторських прав.

Мийні засоби для прання та догляду

Ви можете придбати мийні засоби, засоби догляду за текстилем, додатки та засоби догляду за обладнанням для цієї пральної машини. Усі продукти призначені для пральних машин компанії Miele.

Цей, і багато інших цікавих продуктів можна придбати на сторінці www.shop.miele.com, у сервісній службі Miele або у вашого спеціалізованого дилера.

Мийний засіб

MieleUltraPhase 1 і 2

- 2-компонентні мийні засоби для кольорових і білих речей
- для білосніжної та яскравої білизни
- чудове видалення плям навіть за низьких температур прання

Засіб для прання білої білизни UltraWhite (порошковий мийний засіб)

- кращого результату можна досягти за температури 20/30/40/60/95 °C
- білосніжно білий результат завдяки потужній формулі з активним киснем
- чудове видалення плям навіть за низьких температур прання

Засіб для прання кольорової білизни UltraColor (рідкий мийний засіб)

- кращий результат прання за температури 20/30/40/60 °C
- з формулою захисту кольору для яскравих кольорів
- чудове видалення плям навіть за низьких температур прання

Засіб для делікатних тканин WoolCare (рідкий мийний засіб)

- для вовни, шовку й усіх делікатних тканин
- спеціальний пшеничний протеїновий комплекс для дбайливого догляду та формула захисту кольору
- кращий результат прання за температури 20/30/40/60 °C

Спеціальні мийні засоби

Спеціальні мийні засоби можна придбати у вигляді капсул для зручного дозування або в практичній, зручній для дозування упаковці.

Caps Sport

- для синтетичних тканин
- нейтралізує запахи завдяки вмісту особливих компонентів
- запобігає появі електростатичного розряду на одязі
- підтримує форму та підвищує повітропроникність синтетичних текстильних виробів

Капсули для пухових виробів

- для виробів з пухом
- підвищує еластичність та проникність повітря пуху
- ефективне чищення та догляд за допомогою ланоліну
- Пухові вироби не злипаються і залишаються пухнастими

Caps Woolcare

- Засіб для прання делікатних тканин та вовни
- особливий комплекс для догляду з пшеничними протейінами
- Технологія захисту волокон від появи ковтунів
- Формула захисту кольору для ніжного очищення

Caps CottonRepair

- Спеціальний мийний засіб для бавовняних тканин
- значно оновлює вигляд текстильних виробів уже після першого прання
- спеціальна рецептура від Miele з технологією Novozymes
- усуває кошлатення тканини і значно відновлює інтенсивність і яскравість кольору
- максимальна частота використання 1–2 рази на рік (залежно від виду тканини)

Мийні засоби для прання та догляду

Засоби для догляду за білизною

Засоби для догляду за білизною можна придбати у вигляді капсул для зручного дозування або в практичній, зручній для дозування упаковці.

Кондиціонер у капсулах (Cap)

- Кондиціонер для надання білизні свіжості
- якість, свіжий аромат і глибоке очищення
- для делікатного прання
- запобігає появі електростатичного розряду на одязі

Добавка

Цю добавку можна придбати у вигляді капсул для зручного дозування або в практичній, зручній для дозування упаковці.

Cap Booster

- Плямовивідник із найвищою здатністю до розчинення плям
- Ферментна технологія проти стійких плям
- підходить для білої та кольорової білизни
- для бездоганних результатів прання навіть за низьких температур

Засоби для догляду за приладом

TwinDosCare

- Засіб для очищення для системи дозування TwinDos
- використовувати за умови тривалої паузи у використанні (мінімум 2 місяці)
- використовувати перед зміною мийного засобу

Засіб для очищення від накипу

- видаляє сильний вапняний наліт
- м'який і дбайливий завдяки натуральній лимонній кислоті
- очищує запасні частини нагрівальних стрижнів, барабанів та інших компонентів

IntenseClean

- для гігієнічного очищення пральних машин
- видаляє жир, усуває бактерії та неприємні запахи
- ефективно ретельне очищення

Таблетки для пристрою пом'якшення води

- зменшене дозування в разі використання жорсткої води
- менше залишків мийних засобів на виробках
- зменшений вміст хімічних речовин завдяки зменшеному дозуванню мийних засобів



Гарантія якості товару

Шановний покупець!

Гарантійний термін експлуатації виробу становить 24 місяця з дати продажу, за умови використання виробу винятково в особистих, сімейних, домашніх та інших потребах, які не пов'язані зі здійсненням підприємницької діяльності.

Протягом зазначеного терміну Ви можете реалізувати свої права на безкоштовне усунення недоліків у роботі виробу та задоволення інших установлених законодавством вимог споживача відносно якості виробу, за умови використання його за призначенням і дотримання вимог під час установлення, підключення і експлуатації виробу, які зазначено у даній інструкції.

Звертаємо Вашу увагу на те, що початок дії гарантійних зобов'язань залежить від правильного заповнення відомостей про продаж, а для виробів, що вимагають спеціального установлення та підключення, відомостей про установлення та підключення. Вимагайте заповнення!

Щоб уникнути непорозумінь, зберігайте, будь ласка, документи, які засвідчують факт купівлі товару та/або надання послуг, пов'язаних з його установкою та підключенням.

Увага! На виробі має бути вказано унікальний заводський номер. Заводський номер дозволяє дізнатися точну дату виробництва виробу.

У випадку усунення сервісною службою Miele несправностей устаткування під час дії гарантійного терміну шляхом заміни деталі зазначеного устаткування, клієнт зобов'язаний повернути представникові сервісної служби демонтовану деталь після закінчення ремонту (у момент усунення несправності устаткування).

Гарантійне обслуговування не здійснюється у випадках:

- неналежного зберігання та/або недбалого транспортування;
- недотримання правил установки і підключення;
- ремонту, розбирання та інших втручань особами, що не мають повноважень на надання даних послуг;
- виявлення механічних пошкоджень товару;
- виявлення слідів впливу хімічних речовин;

- неправильного застосування дозуючих мийних засобів та витратних матеріалів;
- включення в електричну мережу з нестабільними параметрами (що не відповідають ДСТУ);
- виявлення пошкоджень, спричинених екстремальними кліматичними умовами при транспортуванні, зберіганні та експлуатації;
- пошкоджень товару тваринами або комахами;
- протиправних дій третіх осіб;
- надзвичайних обставин (пожежі, zalivanja, стихійних лих і т.п.)
- порушення функціонування товару внаслідок попадання у внутрішні робочі блоки сторонніх предметів, тварин та комах.

Гарантійне обслуговування не поширюється на:

- зазначені у даній Інструкції з експлуатації роботи щодо регулювання, чищення та іншого догляду за виробом;
- заміну витратних матеріалів (фільтри, лампи освітлення, гумові ущільнювачі дверцят/люків, мішки-пилосбірники, слюдяні пластики і т.п.);
- зміну відтінку кольору, глянцевої частин устаткування під час експлуатації.

Недоліками товару не є шуми, пов'язані із принципами роботи окремих комплектуючих виробів, що входять до складу товару:

- вентиляторів,
- масляних/повітряних доводчиків дверей,
- водяних клапанів,
- електричних реле,
- електродвигунів,
- ременів,
- компресорів,

а також шуми, спричинені природним зношуванням (старінням) матеріалів:

- потріскування при нагріванні/охолодженні,
- скрипи,
- незначне стукотіння рухливих механізмів.

З питань щодо технічного обслуговування або придбання додаткового устаткування та витратних матеріалів просимо звертатися до продавця, у якого Ви придбали цей виріб, або в один із сервісних центрів Miele.

Форма N 2-гарант

ТОВ « Міле » 01033 м.Київ, вул.Жилянська, 48,50а

Виробник (продавець) (найменування підприємства, організації, юридична адреса)

Ідентифікаційний код згідно з ЄДРПОУ 3209997

Код згідно з ДКУД

Найменування товару згідно з нормативним документом, марка **WEI 865 WPS Excellence**

ГАРАНТІЙНИЙ ТАЛОН

Заводський номер _____ Дата виготовлення _____

прізвище, ім'я, по батькові відповідальної особи виробника (продавця)

(підпис)

М. П.

Продавець ТОВ "Міле" 01033 м.Київ, вул.Жилянська, 48,50а

Дата продажу _____ Ціна _____ (гривень)

прізвище, ім'я, по батькові відповідальної особи виробника (продавця)

(підпис)

М. П.

Товар прийнято на гарантійне обслуговування: ТОВ « Міле » 01033, м.Київ,
вул.Жилянська,48,50а

Дата взяття товару на гарантійний облік _____
(рік, місяць, число)

Номер, за яким товар взято на гарантійний облік _____

(прізвище, ім'я, по батькові відповідальної особи виконавця)

(підпис)

М. П.

Облік робіт з технічного обслуговування та гарантійного ремонту

Дата	Опис недоліків	Зміст виконаної роботи, найменування і тип заміненних комплектуючих виробів, складових частин	Підпис виконавця

Примітка. Додатково вноситься інформація про роботи, що виконані з метою запобігання виникненню пожежі.

Гарантійний термін експлуатації продовжено до _____ 20__ р.

до _____ 20__ р.

до _____ 20__ р.

(прізвище, ім'я, по батькові відповідальної особи виконавця)

(підпис)

М. П.

Товар уцінено _____
(дата і номер опису-акта уцінення товару)

Нова ціна _____ гривень
(сума словами)

(прізвище, ім'я, по батькові відповідальної особи виконавця)

(підпис)

Корінець відривного талона на гарантійний ремонт протягом 2 років
(місяців) гарантійного терміну експлуатації №

Виконавець _____
(наменування підприємства, організації, юридична адреса)

Вилучено _____
(рік, місяць, число) _____
(прізвище, ім'я, по батькові відповідальної особи виконавця) _____
М. П. _____

Виробник (продавець) : ТОВ "Міле", 01033, м.Київ,
вул.Жиланська,48,50А
Ідентифікаційний код 32709997 Код згідно з ДКУД
згідно з ЄДРПОУ

ВІДРИВНИЙ ТАЛОН
на гарантійний ремонт протягом 2 років гарантійного терміну експлуатації
Заповнює виробник (продавець)

Найменування товару згідно з нормативним документом, марка
WEI 865 WPS Excellence

Заводський номер _____ Дата виготовлення _____
(рік, місяць, число)

(прізвище, ім'я, по батькові відповідальної особи виробника (продавця)) _____
М. П. _____

Продавець ТОВ "Міле", 01033, м.Київ, вул.Жиланська,48,50А
(наменування підприємства, організації, юридична адреса)

Дата продажу _____
(рік, місяць, число)

(прізвище, ім'я, по батькові відповідальної особи виконавця) _____
(підпис)

Корінець відривного талона на гарантійний ремонт протягом 2 років
(місяців) гарантійного терміну експлуатації №

Виконавець _____
(наменування підприємства, організації, юридична адреса)

Вилучено _____
(рік, місяць, число) _____
(прізвище, ім'я, по батькові відповідальної особи виконавця) _____
М. П. _____

Виробник (продавець) : ТОВ "Міле", 01033, м.Київ,
вул.Жиланська,48,50А
Ідентифікаційний код 32709997 Код згідно з ДКУД
згідно з ЄДРПОУ

ВІДРИВНИЙ ТАЛОН
на гарантійний ремонт протягом 2 років гарантійного терміну експлуатації
Заповнює виробник (продавець)

Найменування товару згідно з нормативним документом, марка
WEI 865 WPS Excellence

Заводський номер _____ Дата виготовлення _____
(рік, місяць, число)

(прізвище, ім'я, по батькові відповідальної особи виробника (продавця)) _____
М. П. _____

Продавець ТОВ "Міле", 01033, м.Київ, вул.Жиланська,48,50А
(наменування підприємства, організації, юридична адреса)

Дата продажу _____
(рік, місяць, число)

(прізвище, ім'я, по батькові відповідальної особи виконавця) _____
(підпис)

Звертний бік відправного талона

Заповнює виконавець

Виконавець

(найменування підприємства, організації)

юридична адреса)

Номер, за яким товар взято на гарантійний облік:

Причина ремонту:

Назва заміненого комплектуючого виробу, складової частини:

Дата проведення ремонту (рік, місяць, число):

Підпис виконавця:

(прізвище, ім'я, по батькові відповідальної особи виконавця)

Підпис споживача, що підтверджує виконання
робіт з гарантійного ремонту

М. П.

(підпис) (дата)

Звертний бік відправного талона

Заповнює виконавець

Виконавець

(найменування підприємства, організації)

юридична адреса)

Номер, за яким товар взято на гарантійний облік:

Причина ремонту:

Назва заміненого комплектуючого виробу, складової частини:

Дата проведення ремонту (рік, місяць, число):

Підпис виконавця:

(прізвище, ім'я, по батькові відповідальної особи виконавця)

Підпис споживача, що підтверджує виконання
робіт з гарантійного ремонту

М. П.

(підпис) (дата)

Виробник:

Міле & Ці. КГ, Карл-Міле-Штраسه, 29, 33332 Г'ютерсло, Німеччина
Miele & Cie. KG, Carl-Miele-Straße 29, 33332 Gütersloh, Deutschland

Виготовлено на заводі:

Міле & Ці. КГ, Карл-Міле-Штраسه 29, 33332 Г'ютерсло, Німеччина
Miele & Cie. KG, Carl-Miele-Straße 29, 33332 Gütersloh, Deutschland

Уповноважений представник виробника в Україні:

ТОВ «Міле»

вул. Жилианська 48, 50А

01033 Київ, Україна

Телефон: + 38 (044) 496 0300

Internet: www.miele.ua

E-mail: info@miele.ua



WEI 865 WPS Excellence

uk-UA

M.-Nr. 11 751 621 / 01